

Aprobat:

Director IMSP SCBI Toma Ciorbă







 Vasilița Sergiu

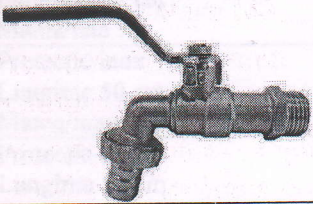
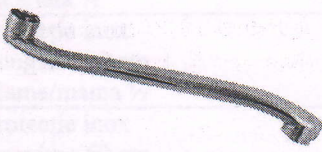
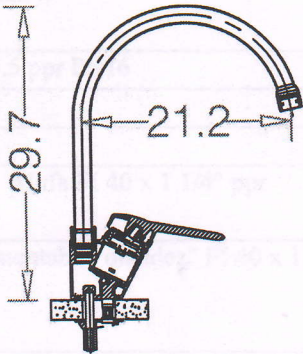

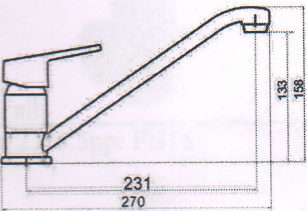



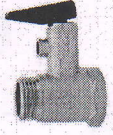



ANUNȚ DE PARTICIPARE





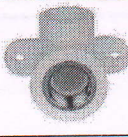

privind achiziționarea
Materiale sanitare si consumabile conform necesităților IMSP Spitalul Clinic de Boli
Infecțioase "Toma CIORBĂ" pentru anul 2023.
prin procedura de achiziție Valoare mică

1. Denumirea autorității contractante:
2. Instituția Medico-Sanitară Publică Spitalul Clinic de IMSP Spitalul Clinic de Boli Infecțioase „Toma Ciorbă”.
3. IDNO: 1003600132121
Adresa: Municipiul Chișinău bd. Ștefan cel Mare 163
4. Numărul de telefon/fax: (022)358099 / 022 245068
Adresa de e-mail și de internet a autorității contractante: achizitii.imspcto@gmail.com
5. Adresa de e-mail sau de internet de la care se va putea obține accesul la documentația de atribuire: *documentația de atribuire este anexată în cadrul procedurii în SIA RSAP*
6. Cumpărătorul invită operatorii economici interesați, care îi pot satisface necesitățile, să participe la procedura de achiziție privind livrarea/prestarea/executarea următoarelor bunuri /servicii/lucrări:

7.	Denumirea materialelor	Descriere, cerințe	U/M	Cnătit atea
1	Robinet de scurgere 1/2"		buc	10
2	Pipa pentru baterie F20S 15-20 cm			40
2	Amestecător pentru lavoar	gusac mijlociu cu caseta farfor 	buc	25

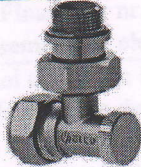
3	Amestecător pentru lavoar		buc	25
4	Mufa alama 1/2	Mufa de conexiune tata 1/2" 	buc	50
5	Mufa alama 1/2	Mufa de conexiune mama 1/2" 	buc	30
6	Mufa trecere alama	Mufa alama 1" la 1/2" 	buc	20
7	Supapa de siguranța	Supapa de siguranța pentru boiler 1/2" 	buc	15
8	SUPAPA DE SENS CU ARC	Supapa de sens pentru boiler 	buc	15
9	Furtun armat	1-50 cm pu amestecator tip nou	buc	50
10	Racord flexibil	Protecție inox Lungime 50 cm Mama/tata 1/2	buc	40
11	Racord flexibil	Protecție inox Lungime 50 cm Mama/mama 1/2	buc	50
12	Racord flexibil	Protecție inox Lungime 50 cm Tata/tata 1/2	buc	50
13	Racord flexibil	Protecție inox Lungime 60 cm Mama/mama 1/2	buc	20
14	Racord flexibil	Protecție inox Lungime 60 cm Tata/tata 1/2	buc	20
15	Set garnituri olandeze	3/4" la 1" la 2mm	buc	50
16	Țava PPR d40	Teava dn 40*5.5 ppr PN16	m	100
17	PPR d40 Cot 45°		Buc	30
18	PPR d40 Cot 90°		Buc	20
19	PPR d40 Niplu cu filet mama d32	Mufa FI 40 x 1 1/4" ppr	buc	20
20	PPR d40 Americanca mama d32	Racord demontabil "olandez" FI 40 x 1 1/4" ppr	buc	30

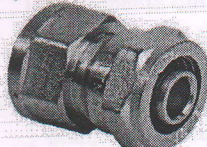
21	Teu conector PPR d40x25x40 alb.	 d40x25x40 alb	buc	50
22	Țava PPR d25	Teava dn 25*3.5ppr PN16	m	100
23	Teu conector PPR d25x25x25 alb.	 d25x25x25 alb	buc	50
24	Teu conector PPR d40x20x40 alb.	 d40x20x40 alb	buc	50
	Teu conector PPR d20x20x20 alb.	 D20x20x20 alb	buc	50
25	PPR d25 Americana tata 3/4"	Racord demontabil "olandez" FE 25 x 3/4" ppr 	buc	30
26	PPR d25 Cot 45 ⁰		Buc	30
27	PPR d25 Cot 90 ⁰		Buc	60
28	Clipsa p/u tava PPR D25		buc	50
	Racord FE 20 x 1/2" ppr	 Racord FE 20 x 1/2" ppr	buc	20
	Cot cu fixare ppr 20 x 1/2"	 Cot cu fixare ppr 20 x 1/2" FI	buc	30
	Cot cu fix 20 x 1/2"	 Cot cu fix 20 x 1/2" FE	buc	20
	Set montare baterie PPR 20 x 1/2"	Set montare baterie PPR 20 x 1/2" FI  alb	buc	20
30	Sifon Cabina de duș	Sifon flexibil pentru cadă de duș alama 5/4 DN 40/50 	buc	20
31	Dop PVC Ø 40mm, 50mm, 110 mm câte 10 buc	 Dop PVC	buc	30
32	Set fixare lavuar cu diblu	Diametru 12mm Lungimea 15cm Cu capac	buc	20

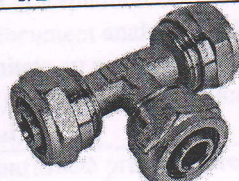
33	Set fixare Unitaz	Diametru 12mm Lungimea 15cm	buc	20
35	Furtun Dus 1.5m		buc	15
36	Unitaz Set	Culoare Alba, faianță, cu capac, Doua butoane (mod economic), evacuarea- orizontala(In perete)	buc	10
	Tecere din fonta 2" la 1 1/4"		Buc	15
	Niplu 1 1/4"		buc	15
	Robinet calorifer		buc	20
	Țeava metaloplast (multistrat) Ø16	Destinație: Sisteme de încălzire, Apa rece, Apa caldă. Diametrul (mm) 16 Grosimea foliei de aluminiu (mm) 0.30mm Material Metaloplast Presiunea nominală (bar) 10bar	m	40
	Niplu 16/16		buc	20
	Niplu pentru țevi din metaloplast	Nipluri pentru țevi din metaloplast 	buc	20
	Cot de instalare	cot pentru instalare 	buc	20
	Teu metaloplastic	metaloplast 16*1/2 	buc	20
		Teu 16*16*16 Total 67000,00		

Informație financiară: Sursa de finanțare: Compania Națională de Asigurări în Medicină

8. În cazul în care contractul este împărțit pe loturi un operator economic poate depune oferta (se va selecta): Pentru toate loturile.
9. Admiterea sau interzicerea ofertelor alternative: nu se admite
10. Termenii și condițiile de livrare/prestare/executare solicitați: la necesitate în decurs de 10 zile din momentul solicitării, până la 31.12.2023,
11. DDP - Franco destinație vămuită.
12. Termenul de valabilitate a contractului : 31.12.2023.
13. Contract de achiziție rezervat atelierelor protejate sau că acesta poate fi executat numai în cadrul unor programe de angajare protejată (după caz): Nu

Prestarea serviciului este rezervată unei anumite profesii în temeiul unor acte cu putere de lege sau al unor acte administrative (după caz):

15. Scurta descriere a criteriilor privind eligibilitatea operatorilor economici care pot determina eliminarea acestora și a criteriilor de selecție; nivelul minim (nivelurile minime) al (ale) cerințelor eventual impuse; se menționează informațiile solicitate (DUAE, documentație):

Nr.	Denumirea documentului/cerințelor	Cerințe suplimentare	Obl.
	Cerere de participare	Completată conform anexei nr. 7 din Documentația standard pentru realizarea achizițiilor publice de bunuri și servicii aprobată prin Ordinul Ministerului Finanțelor nr. 115 din 15.09.2021, confirmată prin aplicarea semnăturii electronice ofertantului;	da
	Declarație privind valabilitatea ofertei	Completată conform anexei nr. 8 din Documentația standard pentru realizarea achizițiilor publice de bunuri și servicii aprobată prin Ordinul Ministerului Finanțelor nr. 115 din 15.09.2021, confirmată prin aplicarea semnăturii electronice a ofertantului;	da
	Propunerea tehnică (specificații tehnice)	Completată conform anexei nr. 22 din Documentația standard pentru realizarea achizițiilor publice de bunuri și servicii aprobată prin Ordinul Ministerului Finanțelor nr. 115 din 15.09.2021, confirmată prin aplicarea semnăturii electronice a ofertantului;	da
	Propunerea financiară (specificații de preț)	Completată conform anexei nr. 23 din Documentația standard pentru realizarea achizițiilor publice de bunuri și servicii aprobată prin Ordinul Ministerului Finanțelor nr. 115 din 15.09.2021, confirmată prin aplicarea semnăturii electronice a ofertantului;	da
	Dovada înregistrării persoanei juridice, în conformitate cu prevederile legale din țara în care ofertantul este stabilit	Certificat/Decizie de înregistrare a întreprinderii sau Extras din Registrul de Stat al Persoanelor Juridice (operatorul economic nerezident în Republica Moldova va prezenta documente din țara de origine care dovedesc forma de înregistrare/atestare ori apartenența din punct de vedere profesional) – copie – confirmat prin aplicarea semnăturii electronice a ofertantului;	da
	Raportul financiar/Situația financiară	Declarație care va include informația privind numele, prenumele și codul personal sau, după caz, informația privind denumirea companiei și IDNO al fondatorului/fondatorilor operatorului economic ofertant, confirmat prin aplicarea semnăturii electronice a ofertantului;	da
	Certificat privind lipsa sau existența restanțelor față de bugetul public național	Eliberat de Serviciul Fiscal de Stat (valabil la data deschiderii ofertelor, în conformitate cu modelul stabilit de Serviciul Fiscal de Stat al Republicii Moldova), confirmat prin aplicarea semnăturii electronice a ofertantului. În cazul operatorilor economici nerezidenți ai Republicii Moldova, se va prezenta un certificat/document analogic (valabil la data deschiderii ofertelor, în conformitate cu modelul stabilit de autoritățile competente din străinătate), confirmat prin aplicarea semnăturii electronice a ofertantului;	da
	Certificat de atribuire a contului bancar	Copie – confirmată prin aplicarea semnăturii electronice a ofertantului;	da
	Document Unic de Achiziții European (DUAE)	Completat conform formularului standard al Documentului unic de achiziții European, aprobat prin Ordinul Ministerului Finanțelor nr. Din 2020, confirmat prin aplicarea semnăturii electronice a ofertantului;	da

16. Motivul recurgerii la procedura accelerată (în cazul licitației deschise, restrânse și al procedurii negociate), după caz: nu este cazul
17. Tehnici și instrumente specifice de atribuire (dacă este cazul specificați dacă se va utiliza acordul-cadru, sistemul dinamic de achiziție sau licitația electronică):
18. Condiții speciale de care depinde îndeplinirea contractului (indicați după caz): nu
19. Criteriul de evaluare aplicat pentru adjudecarea contractului: cel mai mic preț per lot și în conformitate cu criteriile de atribuire, stabilite de către autoritatea contractantă
20. Factorii de evaluare a ofertei celei mai avantajoase din punct de vedere economic, precum și ponderile lor:

nr. d/o	Denumirea factorului de evaluare	Ponderea%
1	Cel mai mic preț per lot și în conformitate cu criteriile de atribuire, stabilite de către autoritatea contractantă	

21. Termenul limită de depunere/deschidere a ofertelor: *Data: conform platformei SIA RSAP*
 22. Adresa la care trebuie transmise ofertele sau cererile de participare:

Ofertele sau cererile de participare vor fi depuse electronic prin intermediul SIA RSAP

23. Termenul de valabilitate a ofertelor: 60 zile
 24. Locul deschiderii ofertelor: SIA RSAP
 25. Ofertele întârziate vor fi respinse.
 26. Persoanele autorizate să asiste la deschiderea ofertelor:
Ofertanții sau reprezentanții acestora au dreptul să participe la deschiderea ofertelor, cu excepția cazului când ofertele au fost depuse prin SIA "RSAP".
 27. Limba sau limbile în care trebuie redactate ofertele sau cererile de participare: Limba de stat – Română
 28. Respectivul contract se referă la un proiect și/sau program finanțat din fonduri ale Uniunii Europene: nu
 29. Denumirea și adresa organismului competent de soluționare a contestațiilor:
 Agenția Națională pentru Soluționarea Contestațiilor
 Adresa: mun. Chișinău, bd. Ștefan cel Mare și Sfânt nr.124 (et.4), MD 2001;
 Tel/Fax/email:022-820 652, 022 820-651, contestatii@ansc.md
 30. Data (datele) și referința (referințele) publicărilor anterioare în Jurnalul Oficial al Uniunii Europene privind contractul (contractele) la care se referă anunțul respective (dacă este cazul): nu este cazul
 31. În cazul achizițiilor periodice, calendarul estimat pentru publicarea anunțurilor viitoare:
 32. Data publicării anunțului de intenție sau, după caz, precizarea că nu a fost publicat un astfel de anunț:
 33. Data transmiterii spre publicare a anunțului de participare: *Data: conform platformei SIA RSAP*
 36. În cadrul procedurii de achiziție publică se va utiliza/accepta:

Denumirea instrumentului electronic	Se va utiliza/accepta sau nu
depunerea electronică a ofertelor sau a cererilor de participare	Se va utiliza
sistemul de comenzi electronice	Se va utiliza
facturarea electronică	Se va utiliza
plățile electronice	Se va utiliza

37. Contractul intră sub incidența Acordului privind achizițiile guvernamentale al Organizației Mondiale a Comerțului (numai în cazul anunțurilor transmise spre publicare în Jurnalul Oficial al
 38. Alte informații relevante:
 39. Persoană de contact: 078913550

Conducătorul grupului de lucru: Pînzari Marin _____