

ANUNȚ/INVITAȚIE DE PARTICIPARE la procedura de achiziție de valoare mică

Denumirea autorității contractante: Penitenciarul nr. 17-Rezina

1. IDNO: 1007601000942

2. Tip procedură achiziție: **achiziție de valoare mică**

3. **Obiectul achiziției: geamuri (ferestre) și uși din PVC, materiale de construcție și articole conexe**

4. Cod CPV: 44221100-6, 44100000-1

Acest anunț de participare este întocmit în scopul achiziționării :

Geamurilor(ferestre) și uși din PVC, materiale de construcție și articole conexe

[obiectul achiziției]

conform necesităților

Penitenciarului nr.17-Rezina

[denumirea autorității contractante]

(în continuare – Cumpărător) pentru perioada bugetară 2020, este alocată suma necesară din

Banca Ministerul Finanțelor – Trezoreria de Stat/ TREZMD2X

[sursa banilor publici]

Cumpărătorul invită operatorii economici interesați, care îi pot satisface necesitățile, să participe la procedura de achiziție privind livrarea/prestarea următoarelor bunuri /servicii:

Nr. d/o	Cod CPV	Denumirea bunurilor/ serviciilor/ solicitate	Unitatea de măsură	Cantitatea	Specificarea tehnică deplină solicitată, Standarde de referință	Valoarea estimată fără TVA (se va indica pentru fiecare lot în parte)
Lot 1		Geamuri și uși din PVC			Cu instalarea geamurilor și ușilor di PVC la sediul beneficiarului – or.Rezina str. Nistreană 1	165150,00
1.1	44221000-5	Geam din PVC	Buc.	53	Ferestre din mase plastice cu unul sau mai multe canaturi la constructii cu înalțimi peste 35 mm avind suprafata tocului peste 2,5 mp . Dimensiuni 1160mm x1350mm. Culoarea PVC alb. Deschidere conform anexei nr.1.	
1.2	44221000-5	Geam din PVC	Buc.	7	Ferestre din mase plastice cu unul sau mai multe canaturi la constructii cu inaltimi peste 35 mm avind suprafata tocului peste 2,5 mp .Dimensiuni 1900mm x740mm. Culoarea PVC alb. Deschidere conform anexei nr.2.	
1.3	44221000-5	Geam din PVC	Buc.	1	Ferestre din mase plastice cu unul sau mai multe canaturi la constructii cu inaltimi peste 35 mm avind suprafata tocului peste 2,5 mp . Dimensiuni 700mm x1730mm. Culoarea PVC alb. Deschidere conform anexei nr.3.	
1.4	44221000-5	Geam din PVC	Buc.	1	Ferestre din mase plastice cu unul sau mai multe canaturi la constructii cu inaltimi peste 35 mm avind suprafata tocului peste 2,5 mp. Dimensiuni 780 mm x1760mm. Culoarea PVC alb. Deschidere conform anexei nr.4.	
1.5	44221000-5	Geam din PVC	buc	3	Ferestre din mase plastice cu unul sau mai multe canaturi la constructii cu inaltimi peste 35 mm avind suprafata tocului peste 2,5 mp. Dimensiuni 1300 mm x1290mm. Culoarea PVC alb. Deschidere conform anexei nr.5.	

1.6	44221000 -5	Geam din PVC	buc	2	Ferestre din mase plastice cu unul sau mai multe canaturi la constructii cu inaltime peste 35 mm avind suprafata tocului peste 2,5 mp. Dimensiuni 1140 mm x770mm. Culoarea PVC alb. Deschidere conform anexei nr.6.	
1.7	44221000 -5	Geam din PVC	buc	3	Ferestre din mase plastice cu unul sau mai multe canaturi la constructii cu inaltime peste 35 mm avind suprafata tocului peste 2,5 mp. Dimensiuni 1150 mm x1300mm. Culoarea PVC alb. Deschidere conform anexei nr.7	
1.8	44221000 -5	Geam din PVC	buc	1	Ferestre din mase plastice cu unul sau mai multe canaturi la constructii cu inaltime peste 35 mm avind suprafata tocului peste 2,5 mp. Dimensiuni 400 mm x580mm. Culoarea PVC alb. Deschidere conform anexei nr.8.	
1.9	44221000 -5	Geam din PVC	buc	1	Ferestre din mase plastice cu unul sau mai multe canaturi la constructii cu inaltime peste 35 mm avind suprafata tocului peste 2,5 mp. Dimensiuni 690 mm x1410mm. Culoarea PVC alb. Deschidere conform anexei nr.9.	
1.10	44221000 -5	Geam din PVC	buc	1	Ferestre din mase plastice cu unul sau mai multe canaturi la constructii cu inaltime peste 35 mm avind suprafata tocului peste 2,5 mp. Dimensiuni 1160 mm x445mm. Culoarea PVC alb. Deschidere conform anexei nr.10.	
1.11	44221000 -5	Geam din PVC	buc	16	Ferestre din mase plastice cu unul sau mai multe canaturi la constructii cu inaltime peste 35 mm avind suprafata tocului peste 2,5 mp. Dimensiuni 1200 mm x1800mm. Culoarea PVC alb. Deschidere conform anexei nr.11.	
1.12	44221000 -5	GEAM DIN PVC	buc	4	Ferestre din mase plastice cu unul sau mai multe canaturi la constructii cu inaltime peste 35 mm avind suprafata tocului peste 2,5 mp. Dimensiuni 870 mm x1630mm. Culoarea PVC alb. Deschidere conform anexei nr.12.	
1.13	44221000 -5	UȘĂ DIN PVC	buc	1	din mase plastice cu unul sau mai multe canaturi la constructii cu inaltime peste 35 mm avind suprafata tocului peste 2,5 mp. Dimensiuni 990 mm x2000mm. Culoarea PVC alb. Deschidere conform anexei nr.13.	
1.14	44221000 -5	UȘĂ DIN PVC	buc	1	din mase plastice cu unul sau mai multe canaturi la constructii cu inaltime peste 35 mm avind suprafata tocului peste 2,5 mp. Dimensiuni 740 mm x2000mm. Culoarea PVC alb. Deschidere conform anexei nr.14.	
1.15	44221000 -5	GEAM DIN PVC	buc	1	Ferestre din mase plastice cu unul sau mai multe canaturi la constructii cu inaltime peste 35 mm avind suprafata tocului peste 2,5 mp. Dimensiuni 1050 mm x870mm. Culoarea PVC alb. Deschidere conform anexei nr.15.	
LOT 2		Materiale de construcți e și articole conexe				18850,00
2.1	44100000 -1	GRUND	buc	2	Grund special pigmentat, cu aspect mat, ce se utilizează pentru reducerea absorbabilității suprafețelor minerale și ca strat intermedeiar de fond și aderență înainte de aplicarea tencuielilor decorative. Are la bază rășină sietică în dispersie apoasă și nisip fin de cuarț, aspect masă păstoasă, omogenă. Se poate aplica pe orice suprafață de bază minerală precum tencuieli uzuale de var-ciment, geturi de ipsos, beton, plăci de gips-carton și pe vopsituri vechi rezistente la frecare și uzură. Nuanța –Siena. Ambalat în căldări a cite 25 kg. Termen de valabilitate 24 luni.	
2.2	44100000 -1	Tencuială decorativă	buc	1	Pentru acoperiri decorative cu conținut de granule de marmura naturală, cu o rezistența mecanică înaltă. Recomandată pentru pereți exteriori, pereți din casa scarilor, holuri, foaiere, săli de așteptare, locuri publice . Nuanța-Micro Drewa N1050, ambalat în căldări a cite 25 kg. Termen de valabilitate 24 luni.	

2.3	44100000 -1	Tencuială decorativă (coroed)	buc	25	Ambalat în căldari a câte 25 kg. Nuanța SIENA. Pentru lucrări de interior și exterior, decorativă, dură cu aspect mat, structurat ce se utilizează pentru finisaje interioare și exterioare la bază rășină sintetică în dispersie apoasă aditivă cu latex siliconat și agregate minerale de dimensiunea 1,2-1,8 mm. Aspect masă păstoasă, omogenă , se aplică pe orice suprafață de bază minerală precum tencuiei uzuale de var-ciment, ciment-var, gleturi din ipsos, beton , plăci de gips-carton și pe vopsituri vechi rezistente la frecare și uzură. Ingrediente : rășină sintetică în dispersie apoasă aditivă cu latex siliconat și agregate minerale. Termen de valabilitate 24 luni.
-----	----------------	-------------------------------------	-----	----	---

În prețul propus să fie incluse și serviciile de instalare a bunurilor (geamuri și uși din PVC) achiziționate.

5. Documentele/cerințele de calificare pentru operatorii economici includ următoarele:

Nr. d/o	Denumirea documentului/cerinței	Mod de demonstrare a îndeplinirii cerinței:	Obligativitatea
1.	Formularul ofertei completată în conformitate cu Formularul (F 3.1)	Original sau copie. Confirmată prin aplicarea semnăturii și stampilei participantului, sau semnat electronic.	Da
2.	Specificații tehnice completată în conformitate cu Formularul (F 4.1)	Original sau copie. Confirmată prin aplicarea semnăturii și stampilei participantului, sau semnat electronic.	Da
3.	Specificații de preț completată în conformitate cu Formularul (F 4.2)	Original sau copie. Confirmată prin aplicarea semnăturii și stampilei participantului, sau semnat electronic.	Da
4.	Certificat/Decizie de înregistrare a întreprinderii/Extras din Registrul de Stat al persoanelor juridice	Copie. Confirmată prin aplicarea semnăturii și stampilei participantului, sau semnat electronic.	Da
5.	Certificat de efectuare sistematică a plății impozitelor, contribuțiilor eliberat de Inspectoratul Fiscal	Copie. Confirmată prin aplicarea semnăturii și stampilei participantului, sau semnat electronic.	Da
6.	Certificat de atribuire al contului bancar eliberat de banca deținătoare de cont	În original sau copie cu ștampila și semnătura Participantului, sau semnat electronic.	Da
7.	Declarație privind garanția pentru bunurile și serviciile/instalarea	Original sau copie, confirmată prin aplicarea semnăturii și stampilei participantului.	Da

Întocmirea ofertelor: Oferta și documentele de calificare solicitate vor fi întocmite clar, fără corectări, cu număr și data de ieșire, cu aplicarea ștampilei și semnăturii persoanei responsabile/semnat electronic.

6. Limba sau limbile în care trebuie redactate ofertele sau cererile de participare: Română

7. Termenul limită de depunere/deschidere a ofertelor: conform platformei electronice *achiziții.md*

8. Termenul de livrare/prestare solicitat și locul destinației finale: sediul beneficiarului –or.Rezina str. Nistreană 1, (în termen de 5 zile lucrătoare după înregistrarea contractului la trezorerie)

9. Criteriile de evaluare a ofertelor : pretul cel mai scăzut, pentru fiecare lot și corespunderea specificațiilor tehnice

10. Termenul de valabilitate a ofertelor: 30 zile

11. Operatorii economici interesați pot obține informație suplimentară sau pot solicita clarificări de la autoritatea contractantă la adresa indicată mai jos:

Denumirea autorității contractante: Penitenciarul nr.17-Rezina

- a) Adresa: or. Rezina str. Nistreană 1
- b) Tel: 025425560
- c) Fax:
- d) E-mail: margineanu_86@mail.ru
- e) Numele și funcția persoanei responsabile: specialist principal al serviciului achiziții publice al Penitenciarului nr.17-Rezina - Mărgineanu Irina

12. Valoarea estimată a achiziției, fără TVA, lei: 184000.00(o sută optzeci și patru mii lei). Pentru lot 1-165150.00(o sută șasezeci și cinci mii o sută cincizeci), lot 2- 18850,00 (optsprezece mii opt sute cincizeci)

Conducătorul grupului de lucru:

Vitalie CUIBAN.

L.Ș



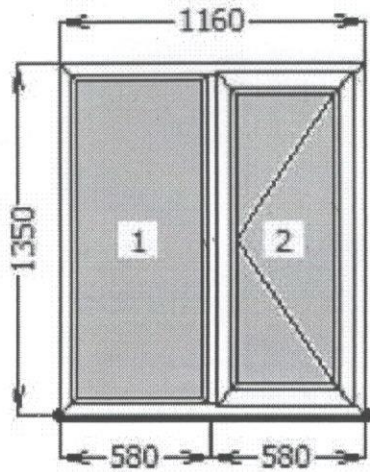

Anexa nr. 1

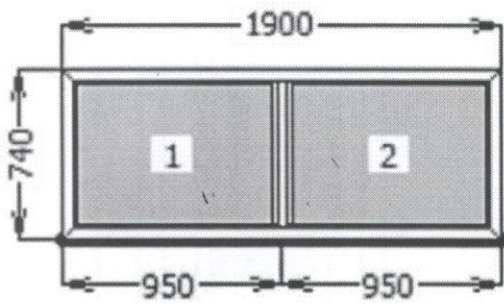

anexa nr. 2

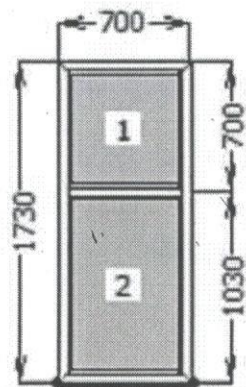

anexa nr. 3

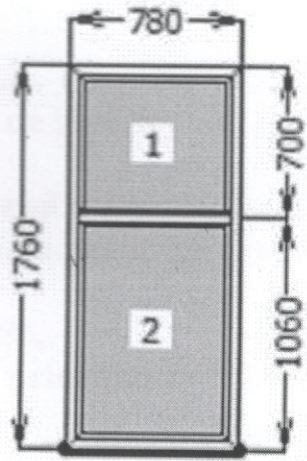

anexa nr. 4

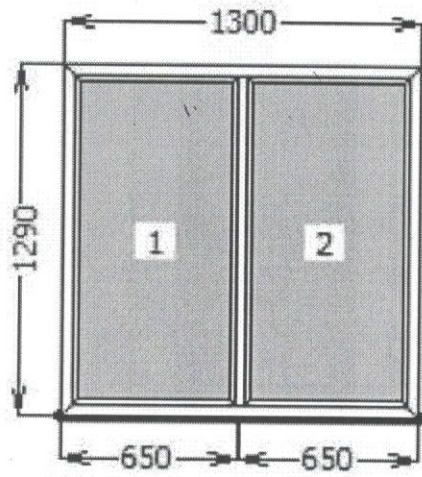

Anexa nr.5

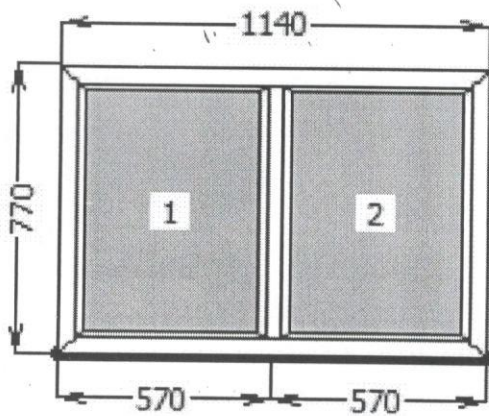

anexa nr.6

Calin

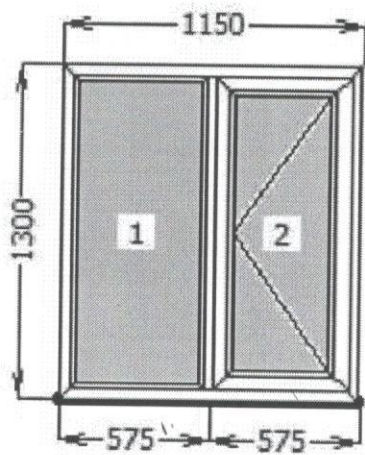

anexa nr.7

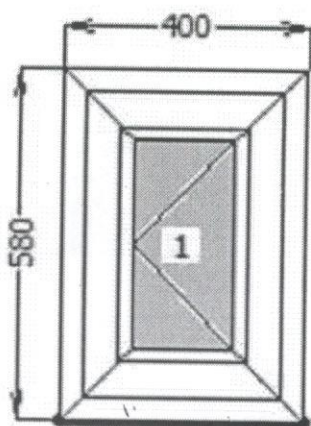

anexa nr.8

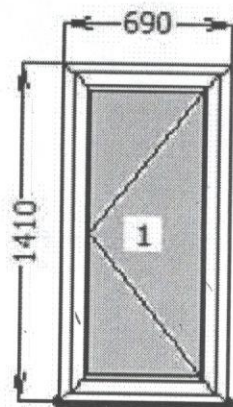

anexa nr.9

Calin

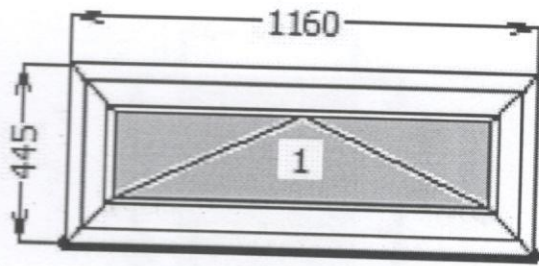

anexa nr.10

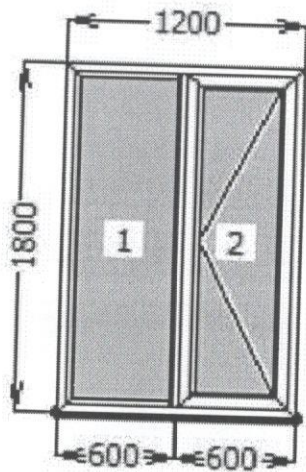

Anexa nr.11

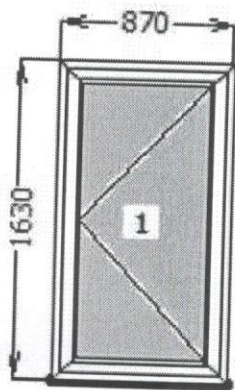

Anexa nr.12

Caris

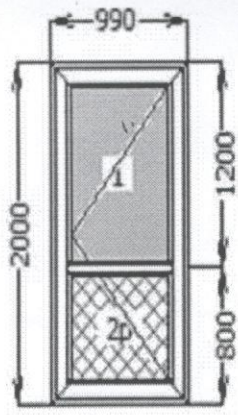

anexa nr.13

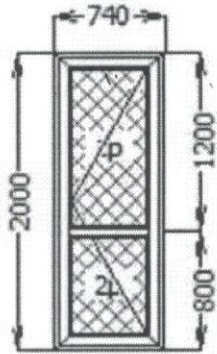

anexa nr.14

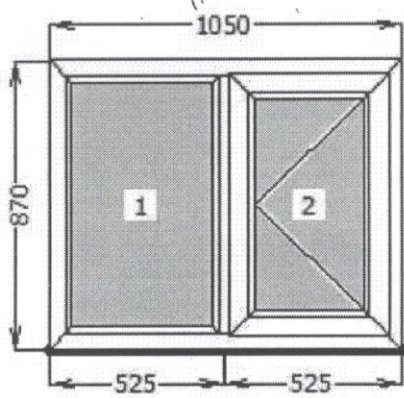

anexa nr.15

Cabin