

A-A 16 сечений M 1:5

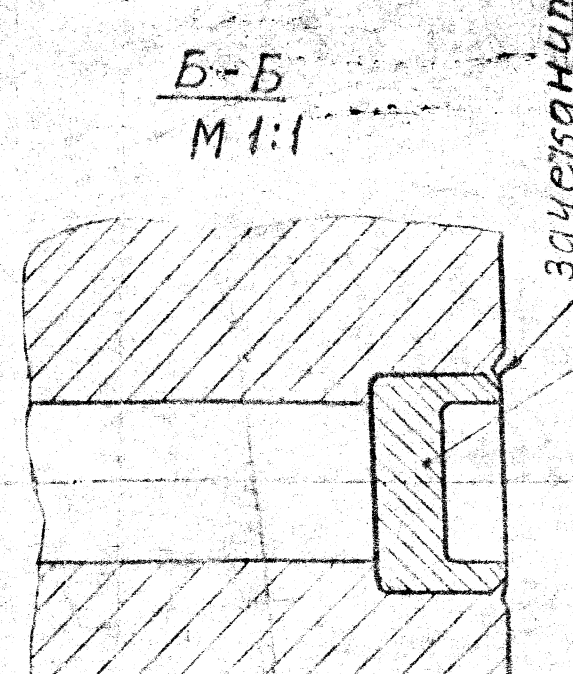

Вид А M 1:1

VIII M 1:1 2+17 ступени

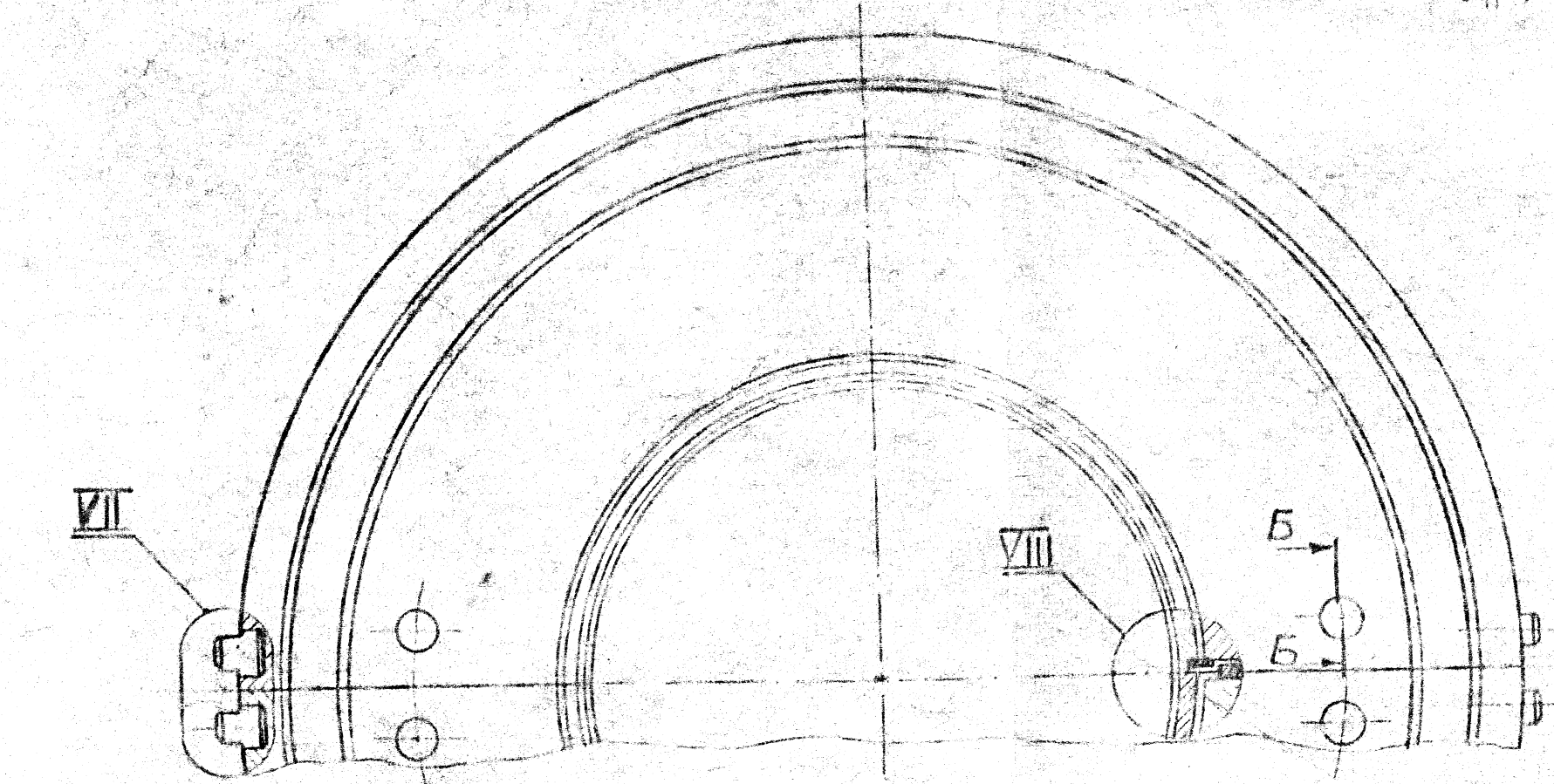
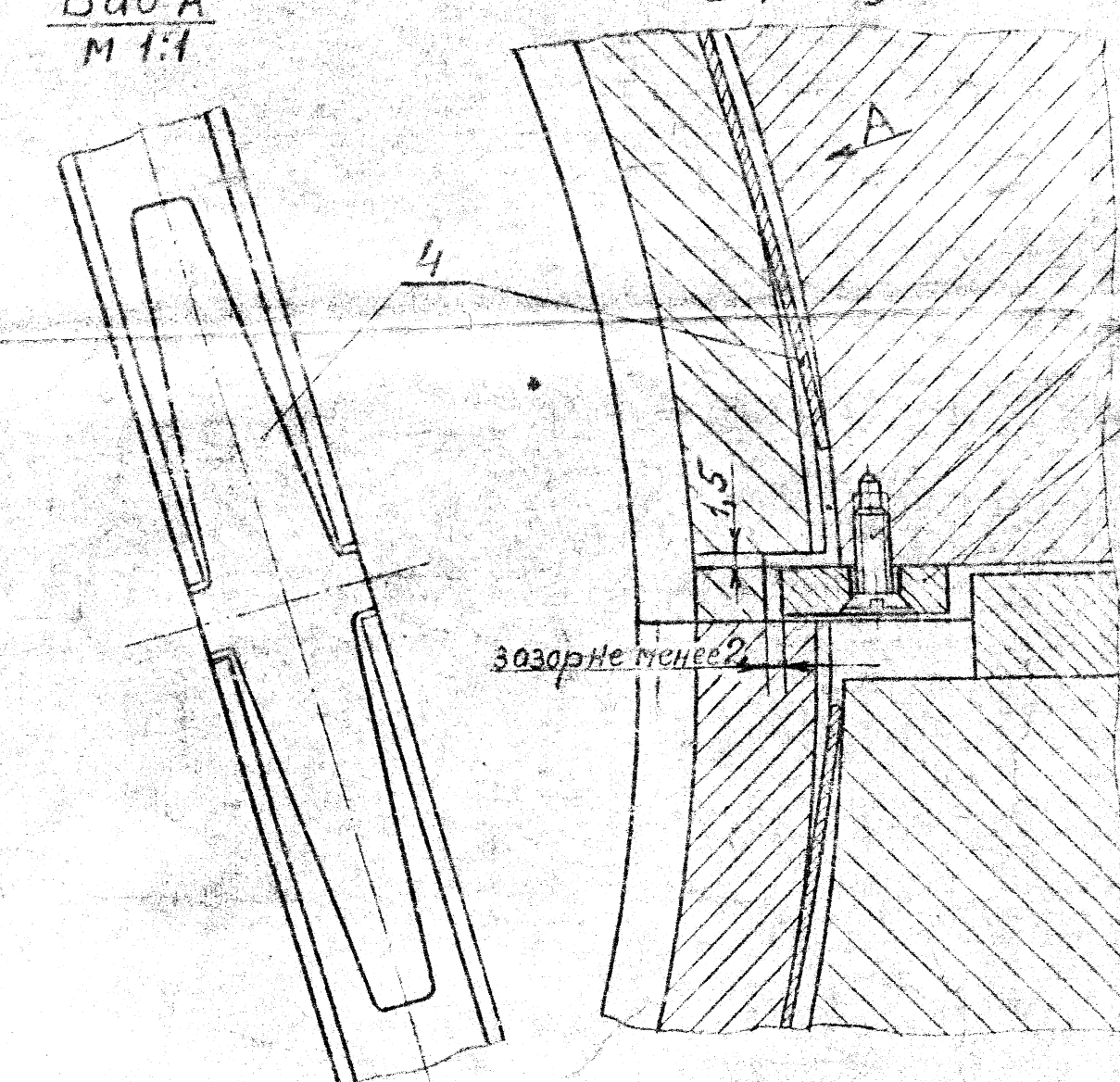

1. Все размеры справочные.
2. Центровка диафрагм в горизонтальной плоскости производится при помощи прокладок поз. 8, в вертикальной плоскости с помощью шпона, привариваемых к ободкам и цилиндру В.Д. Детали центровки показаны на сборочных чертежах ободков и цилиндра В.Д.
3. Окраска и консервация по РТМ 0737.057
 Площадь окраски — 40 м²
 Площадь консервации разрезов — 1 м²
 Площадь консервации уплотнительных колец и прочих деталей — 6,8 м²

Справочный № 11 в заявке 17.12.58.сн.

Дать в заявке 17.12.58.сн. и дата

III M 1:1 2+17 ступени

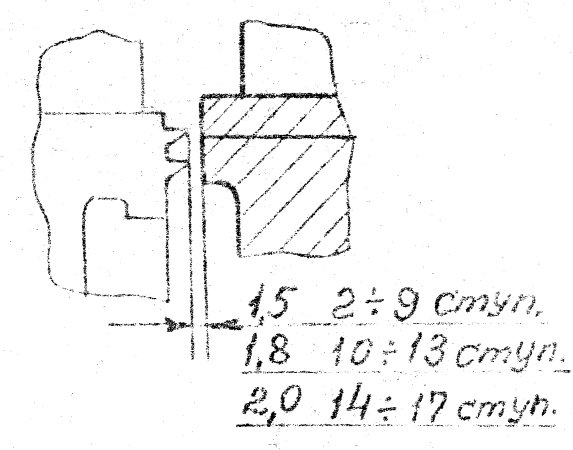

VI M 1:1 8+17 ступени

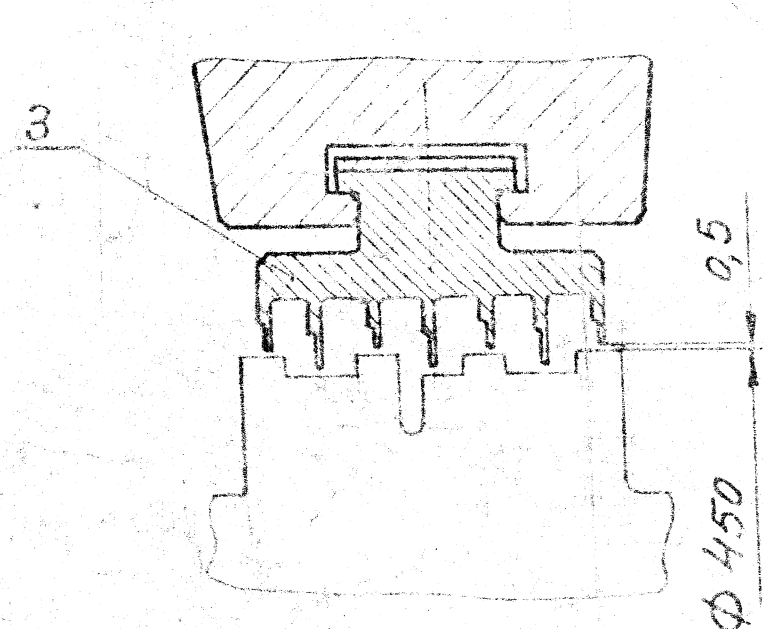

V M 1:1 3+7 ступени

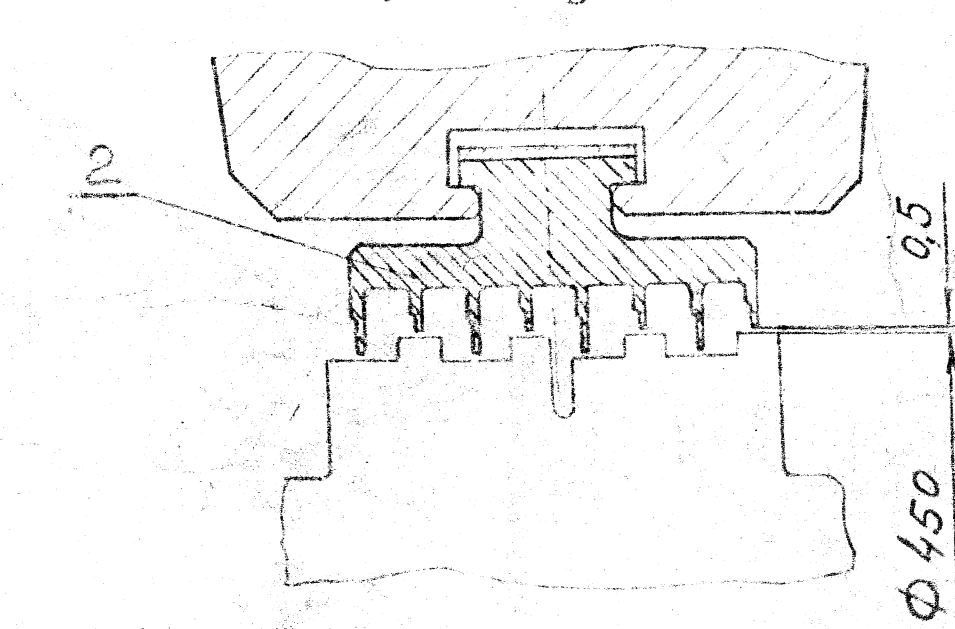

IV M 1:1 2 ступень

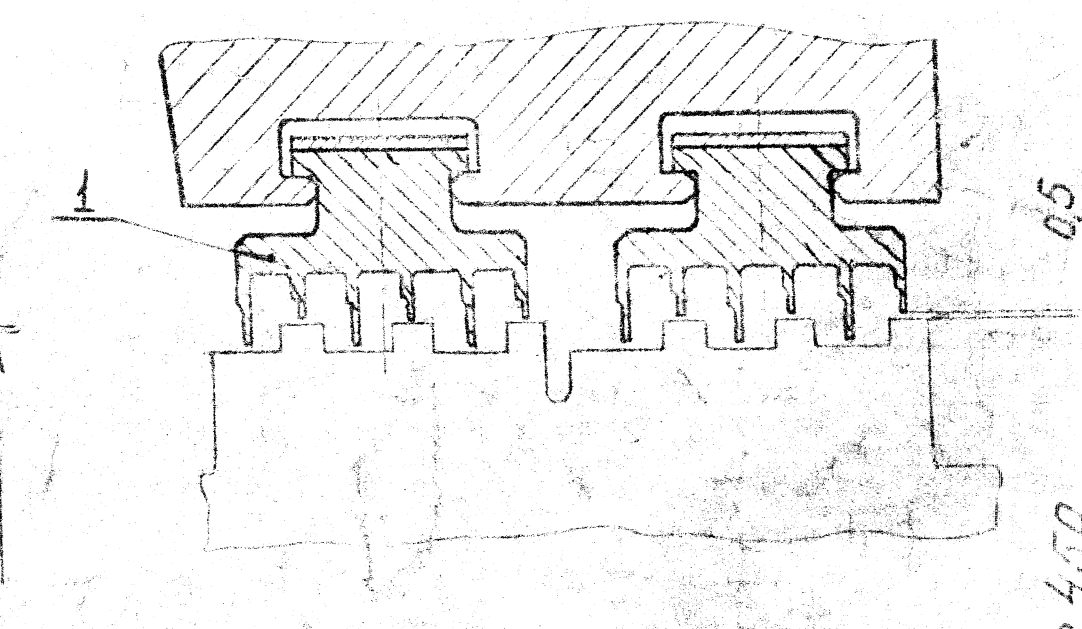

VII M 1:1

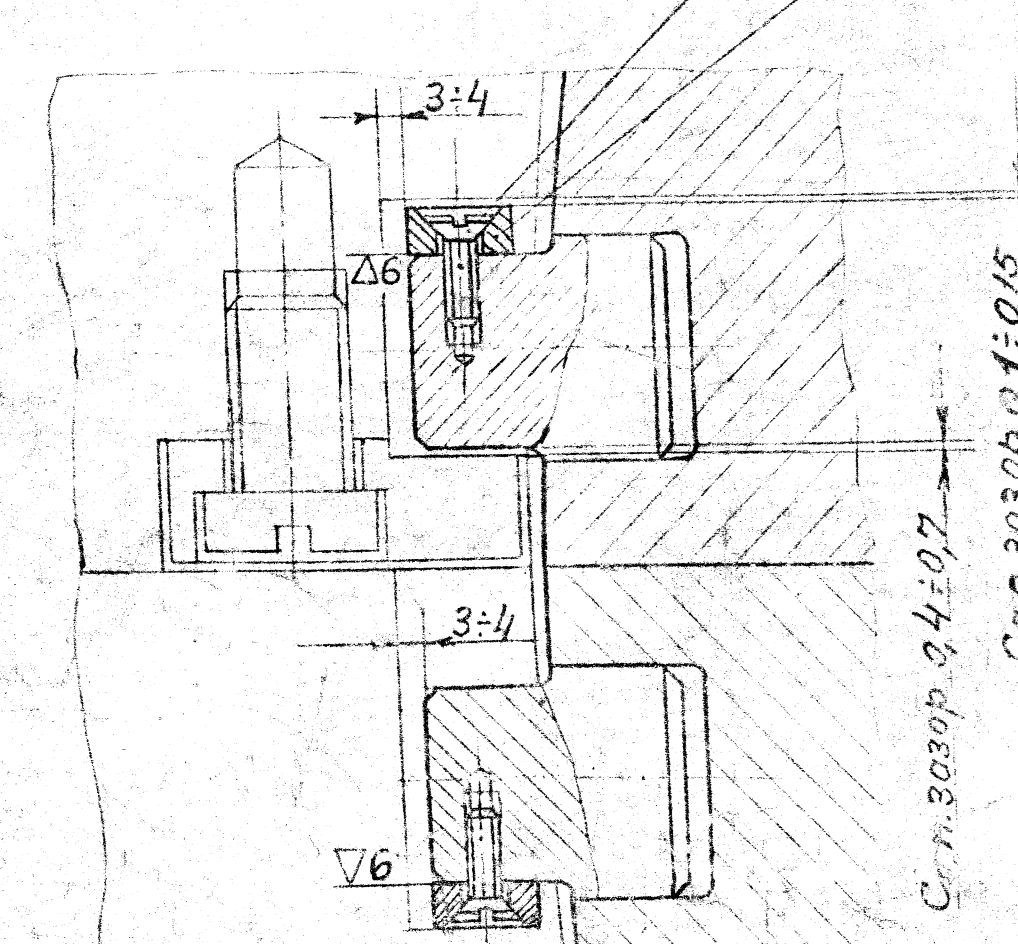

№	Обозначение	Наименование	Кол-во	Материал	Прим.
1	В-1132146	Профиль лопатки №02324			2+17 ступ.
2	В-1125581	Профиль лопатки №02324			2+17 ступ.
XVI	A-1256131	Диафрагма 17 ступ.	1	320,574	
XV	A-1256133	Диафрагма 16 ступ.	1	289,631	
XIV	A-1256132	Диафрагма 15 ступ.	1	285,346	
XIII	A-1256131	Диафрагма 14 ступ.	1	280,560	
XII	A-1256130	Диафрагма 13 ступ.	1	277,801	
XI	A-1256129	Диафрагма 12 ступ.	1	273,426	
X	A-1256128	Диафрагма 11 ступ.	1	270,220	
IX	A-1256127	Диафрагма 10 ступ.	1	269,130	
VIII	A-1256126	Диафрагма 9 ступ.	1	267,422	
VII	A-1256125	Диафрагма 8 ступ.	1	264,221	
VI	A-1256124	Диафрагма 7 ступ.	1	273,470	
V	A-1256123	Диафрагма 6 ступ.	1	287,965	
IV	A-1256122	Диафрагма 5 ступ.	1	300,037	
III	A-1256121	Диафрагма 4 ступ.	1	276,072	
II	A-1256120	Диафрагма 3 ступ.	1	280,760	
I	A-1256119	Диафрагма 2 ступ.	1	305,356	
8	61.7401.000	Прокладка 8x14x40	6	0,018	ГОСТ 5627-57
7	61.5001.000	Прокля забивная 4x28	6	0,053	ГОСТ 2280-57
6	60.1830.131	Винт М5x14	162	0,012	ГОСТ 10917-57
5	Д-1192216	Планка стальной	3	0,015	ГОСТ 10917-57
4	60.7601.120	Пружина плоская	120	0,034	ГОСТ 10917-57
3	В-1148418	Кольцо уплотнит. В+17 ступ.	10	6,000	ГОСТ 10917-57
2	В-1148417	Кольцо уплотнит. 2+17 ступ.	7	2,250	ГОСТ 10917-57
1	В-1148416	Кольцо уплотнит. 2 ступ.	2	6,000	ГОСТ 10917-57

11 Б-1256142
 ПТ-80-130
 Диафрагмы
 сварные

Л 1 И36-3322 ОИЗ 12-75
 Инженер
 Преб. Ден
 Т.ком. М.в.в.