

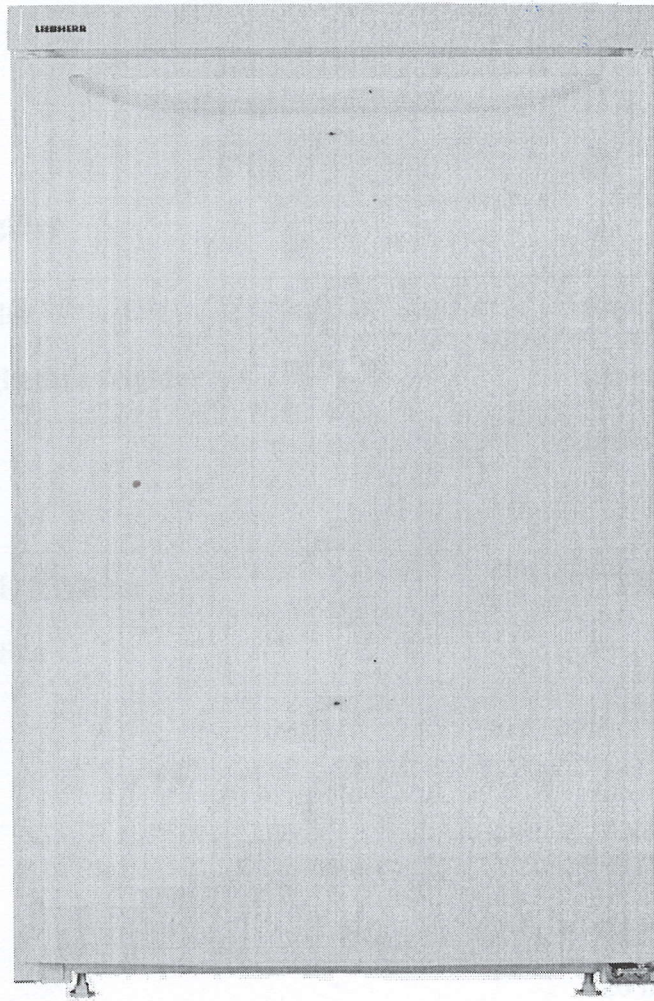

Sicaut „Stefan Keola”

poze nr. 14



POYU nr. 9.

JET nr. 67

Conditioner

16uc

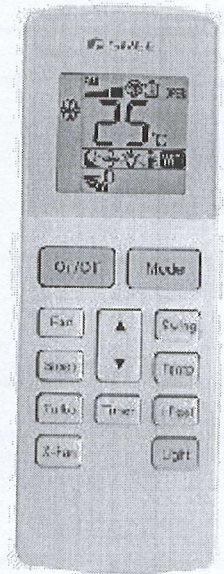
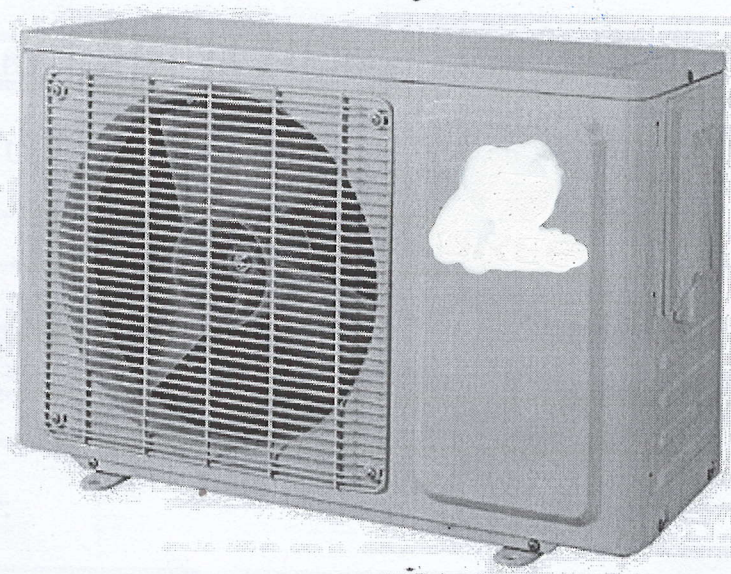
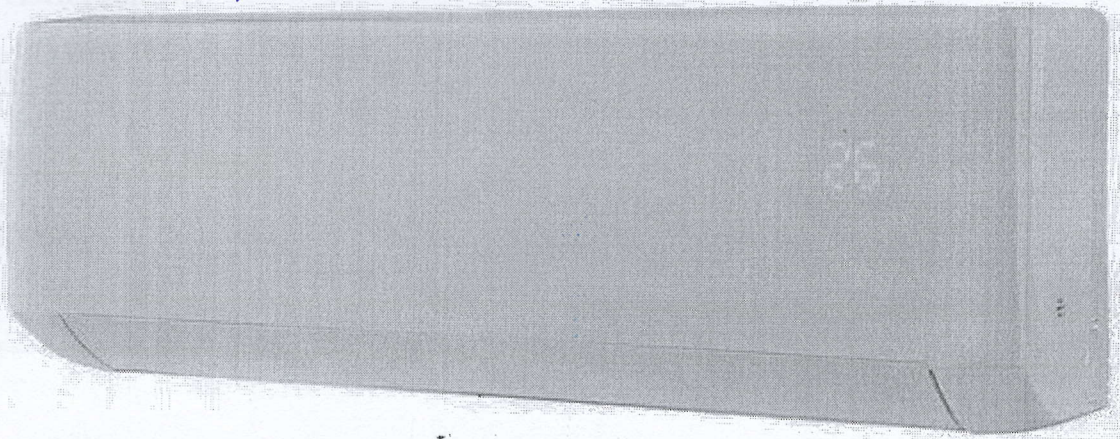

Роча № 3.

г.с. № 167

вучето́ria.

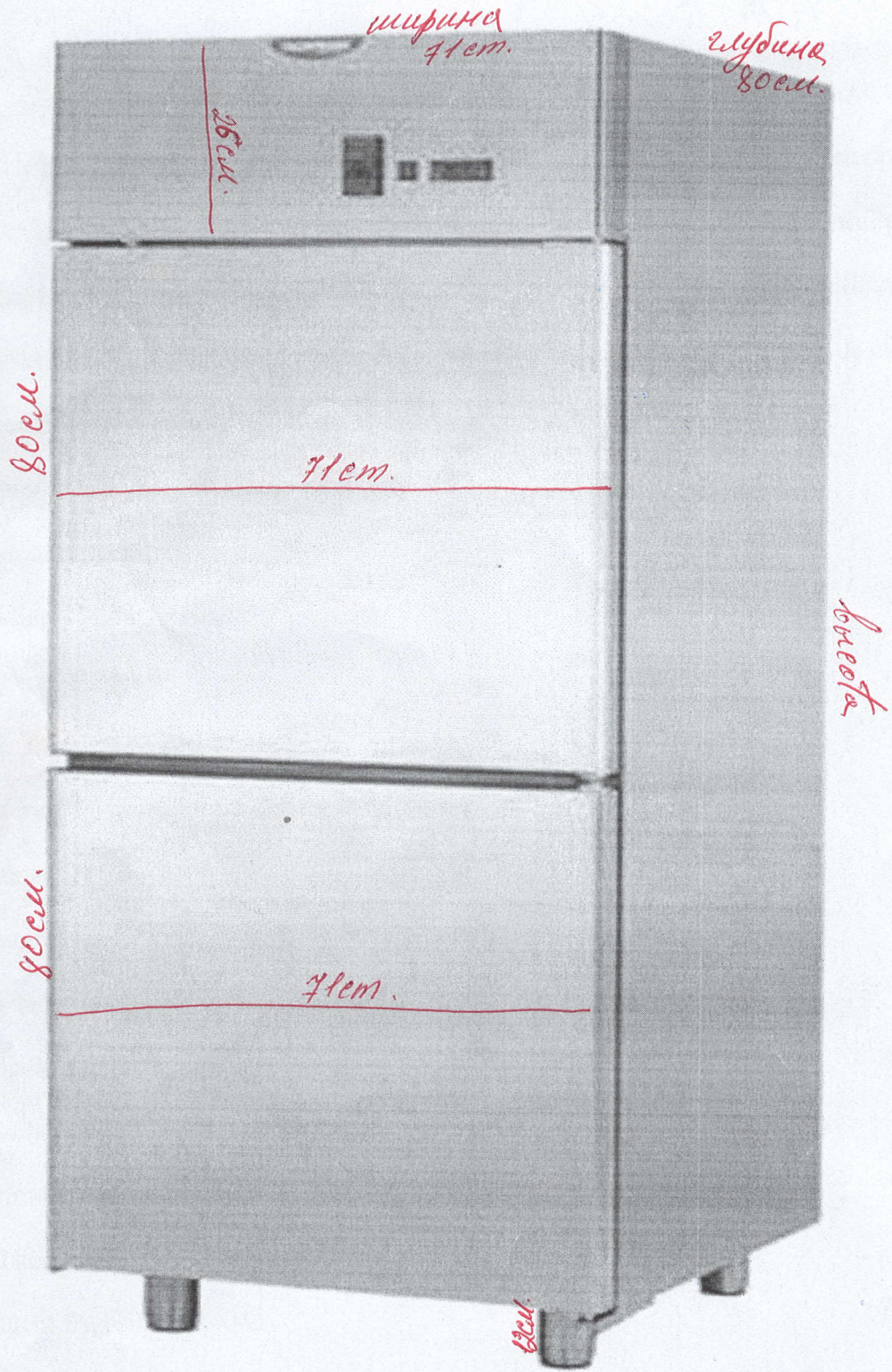

Director

N. Darc



Liceul Teoretic „Gheorghe Ghimpu”

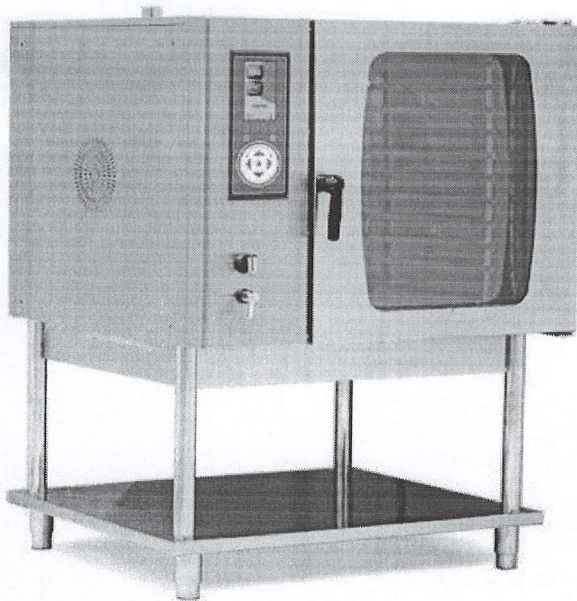

CUPTOR CU CONVECȚIE ELECTRIC, 20 NIVELE

1 buc

Cuptorul este echipat cu:

- Panou de control LCD cu ecran tactil de 7 inch;
- Descărcare opțiune meniu prin memorie externă;
- Accesibilitatea utilizatorului la manualul de instrucțiuni prin intermediul ecranului tactil;
- Timpul de gătire reglabil;
- Temperatura reglabilă de gătit în intervalul 0 ° C – 300 ° C;
- Termostat de siguranță pentru protecție împotriva supraîncălzirii (360 ° C);
- Control sensibil la încălzire prin sistem PID;
- Ventilator de 2 viteze din inox;
- Ventilatorul cu două fețe asigură o distribuție uniformă a căldurii;
- Sticlă temperată etanșată din silicon;
- Acces ușor la geamul interior pentru a asigura curățarea;
- Comutator pentru sistem de uși;
- carcasă din inox

- Tăvile GN și tăvile pentru patiserie nu sunt incluse în set.

- Recomandăm instalarea adițională a unui filtru DVA pentru o bună funcționare a cuptorului.

Caracteristici

Parametri: 1250x1150x1160 mm; Greutate: 130 kg; Putere: 24 Kw 380 kBT 3-50 Hz kBT

Capacitate: 20 GN-1/1 / 10 GN-2/1

Зр. 83.

Розе №. 5

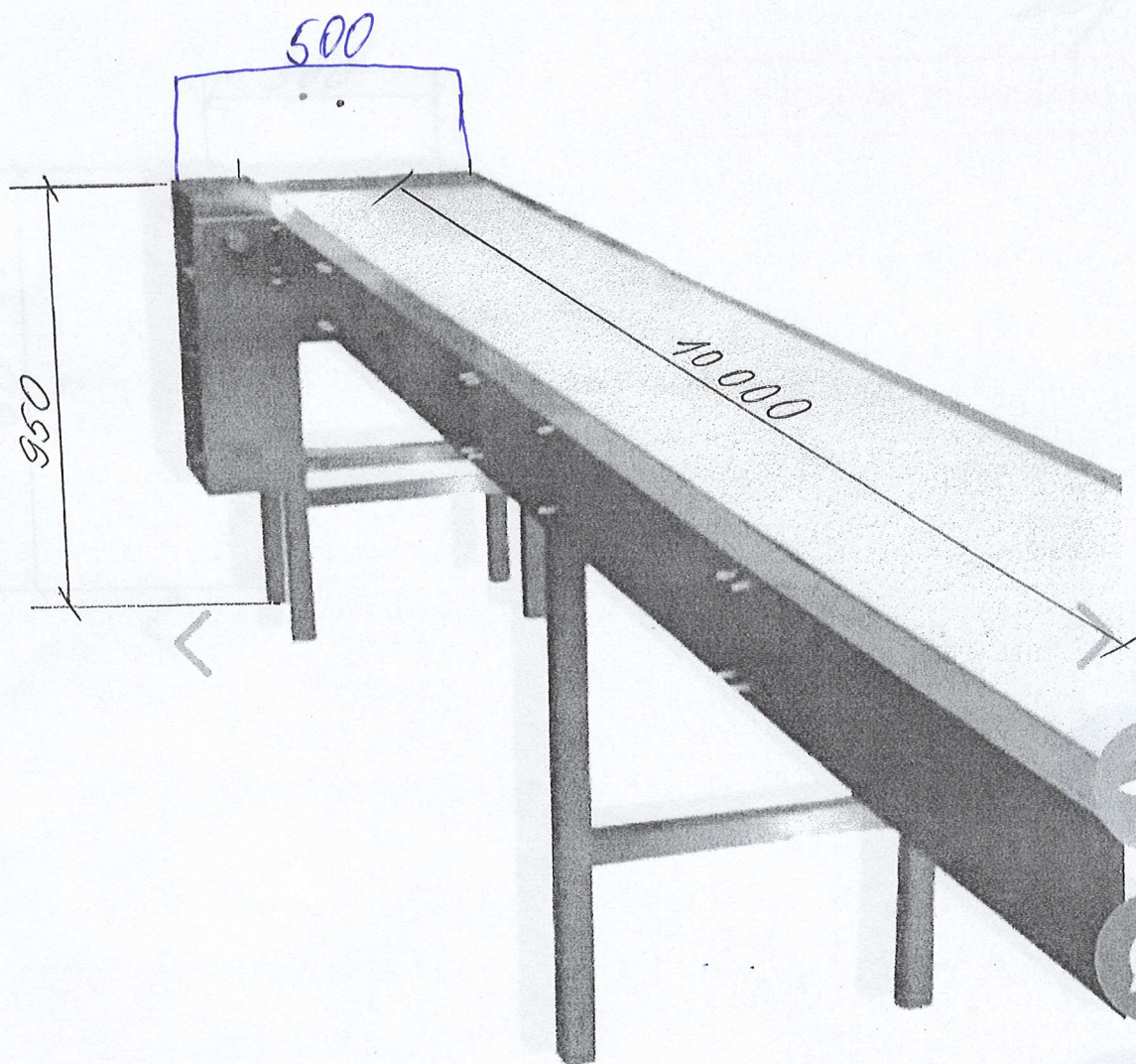

Proje nr. 4



CONSILIUL MUNICIPAL CHIȘINĂU
PRIMAR GENERAL AL MUNICIPIULUI CHIȘINĂU
DIRECȚIA GENERALĂ EDUCAȚIE, TINERET ȘI SPORT
DIRECȚIA EDUCAȚIE TINERET ȘI SPORT SECTORUL CIOCANA
ȘCOALA PRIMARĂ NR.82

Nr.	Denumirea	Imagine	Gabarite mm	Putere kW/V	
1	Masina de spalat vase cupola - 3 programe - Control: electromecanic - Consum apa: 2,8 l. pentru un ciclu - Inaltime maxima de farfurii/pahare: 410/355 mm - Productivitate 46/30/20 casete/ora - Dimensiunea cosului 500x500 mm - Set complet: caseta pentru pahare, caseta pentru farfurii, pahar pentru tacamuri		700x785x1480(1960)	9,66/400	

Pretul include TVA, instalarea, instruirea tehnica si tehnologica
Gastronorme, tavele, sifoanele si materialele pentru conectare nu sunt incluse in pret
Livrarea in raza or. Chișinau este gratuita
Garantia constituie 12 luni (cu conditia respectarii cerintelor tehnice prevazute de producator)



Director *[Signature]* / E. Carpenco /

1990 nr 125
leucatare

POME NY. P.

ROBOT TAIAT LEGUME

ROBOT TAIAT LEGUME

- Motor electric cu 55 decimetri
- Viteza 375 rot/min
- Sistem de siguranță magnetică pentru a preveni rănirea utilizatorului
- Dispozitiv pentru tăierea legumelor în cuburi, plăcuțe și în pătrunjel
- Dotat cu 2 onțici de alimentare pentru a tăia în secțiunile (170 cm) și în dimensiuni (0,72 mm)
- Fără discuri incluse
- Cotlet cu țava colorată
- Cu acest produs se pot tăia și preparate brioșe sau waifle de diferite dimensiuni.
- Dimensiuni (LxIxH) în cm: 25x25x35
- Alimentare 220V
- Putere instalată: 550W
- Producător: France



Liceul Teoretic „Gheorghe Ghimpu”

Boiler - 1bec

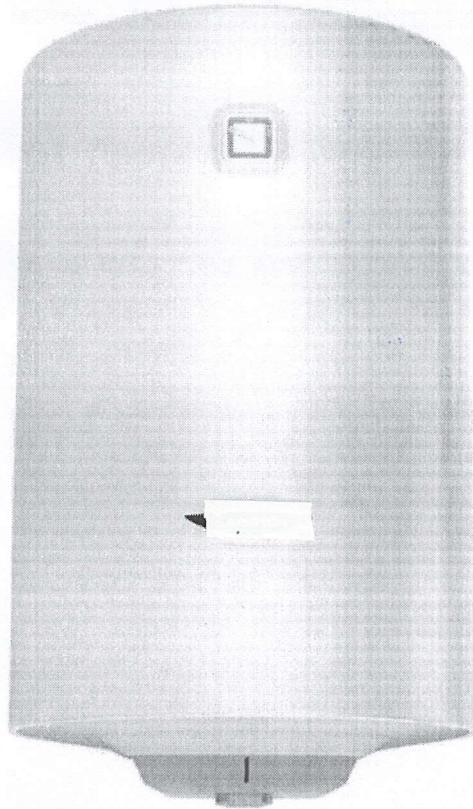

Cuva

- Capacitate, 100 L
- Acoperire internă a rezervorului email cu titan

Încălzire

- Putere de încălzire, W 1800
- Temperatura maximă, °C 80

Instalare

- Orientare vertical
- Presiunea maximă de lucru, bar 8

Principale

- Form factor circular

Control

- Tip control mecanic
- Regulator de temperatură da

Liceul Teoretic „Gheorghe Ghimpu”

Boiler - blue

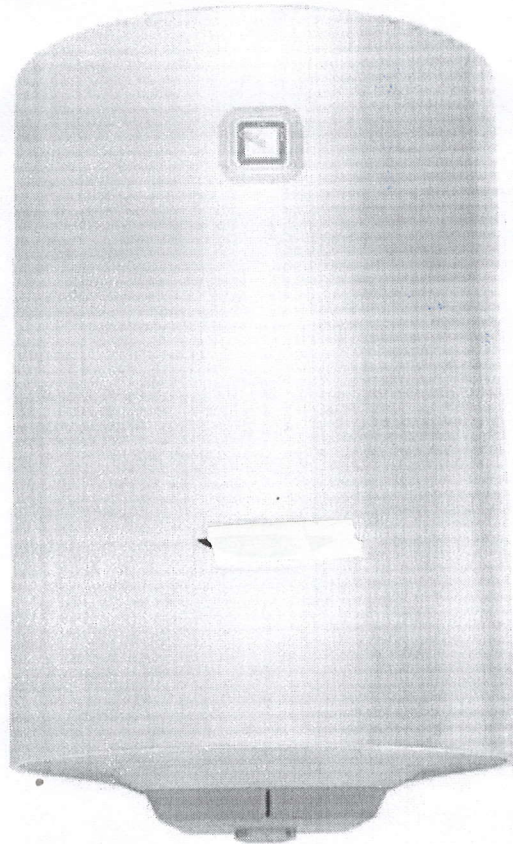

Cuva

- Capacitate, 80l
- Acoperire internă a rezervorului email cu titan

Încălzire

- Putere de încălzire, W 1800
- Temperatura maximă, °C 80

Instalare

- Orientare vertical
- Presiunea maximă de lucru, bar 8

Principale

- Form factor circular

Control

- Tip control mecanic
- Regulator de temperatură da

— 14

Simnaziu N74

Frigider cu o usa

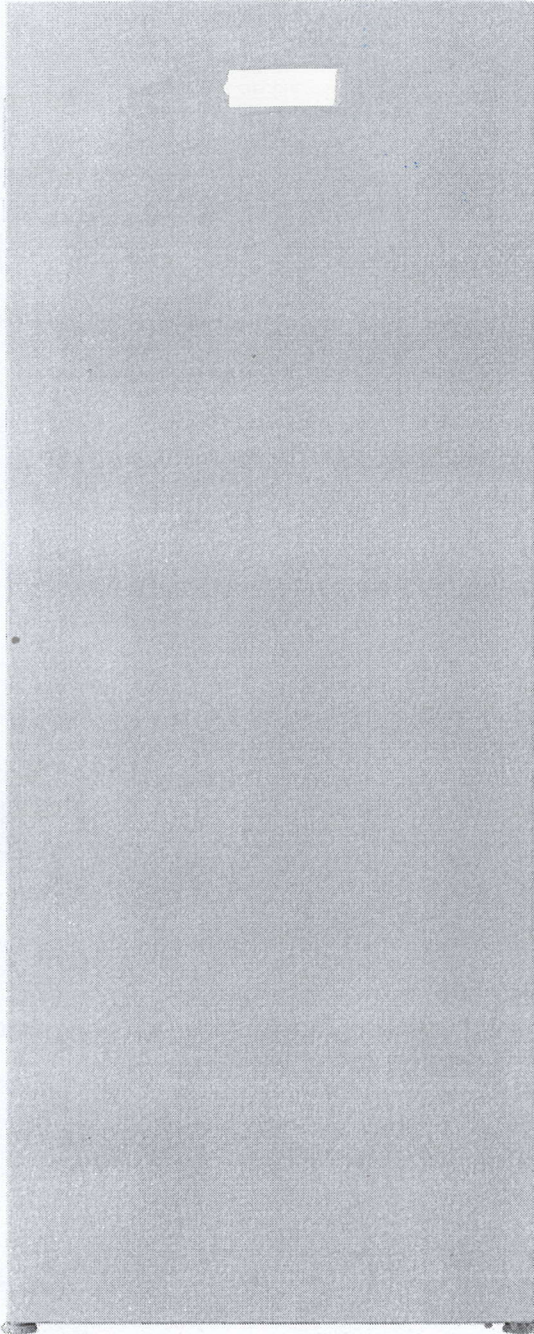

Р040 12

JET X 184
194



Pozo 13

Liceul Teoretic „Gheorghe Ghimpu”

Frigider - 1 buc

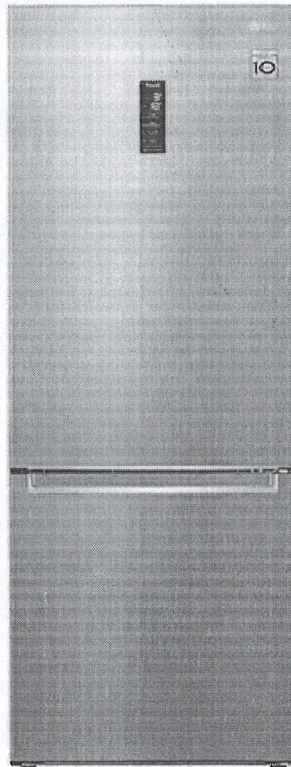

- Capacitate totala – 384L ✓
- Capacitate frigider - 277 L ✓
- Capacitate congelator - 107 L ✓
- Numar compartimente congelator - 3 ✓
- Înălțime, cm -203 ✓
- Lățime, cm -59.5 ✓
- Adâncime, cm -68.2 ✓
- Greutate, kg - 74 ✓
- Dezghețare frigider -No Frost ✓
- Dezghețare congelator -No Frost ✓
- Numărul de camere -2 ✓
- Număr de uși -2 ✓
- Culoare- alb ✓
- Protecție antibacteriana -da ✓
- Tip de compressor- inverter ✓
- Clasa de eficiență energetică A++ / E (EU standard) ✓
- Consum de energie anual, kWh 288 ✓
- Tip iluminare LED ✓
- Iluminare frigide-da ✓
- Termometru exterior-da ✓

*усп. медал
спалатория*

Ромео 10

Uscator electric

23 kg

Un uscator de par care va ajuta la un standard de calitate, pentru uz zilnic, cu
performante de top.
Versiune cu control digital.
Construcția este din inalta calitate, iar designul este modern și elegant.
Uscatorul are usa de încetare mare, cu deschidere la 120 grade.
Tabloul este standard cu afisaj.
Soft-Dry: noul nivel de fabricație este performant de asigurare a nu se usca, de la a se usca.
Toate modelele au rotile reversibile și tamburul. Peverse Agon.
Ecranul are o suprafață mare și asigură un flux de aer în purtarea.
Control

Paleta de comanda este simpla, usor de folosit și intuitiv al ei și un ecran de afisaj
asigura accesul la toate functiile.



Frontul, fronthale și laterale din inox
SFLX: Sistem integrat de stingere a focului
Variante cu alimentare 80 Hz
Variante cu alimentare pentru domiciliu maximi 440V și 50/60 Hz, fara nol sau 480V și
50/60 Hz fara nol
Self-Save
Gama de uscatoarea DTP Control este disponibila și in versiunea self-ser
puti consulta la un sistem centralizat de piata, cu moned sau ignora
cand e posibil
Capacitate 1-16 - 23 kg; 120 - 23 kg
Capacitate de uscare 48 kg / ora
+ 48 kg / ora
+ 24 kW
+ 120 Hz
+ 50/60 Hz
+ 48 kg / ora



POZE NR. 6.

JET N 217

Cantar electronic de masa

15kg

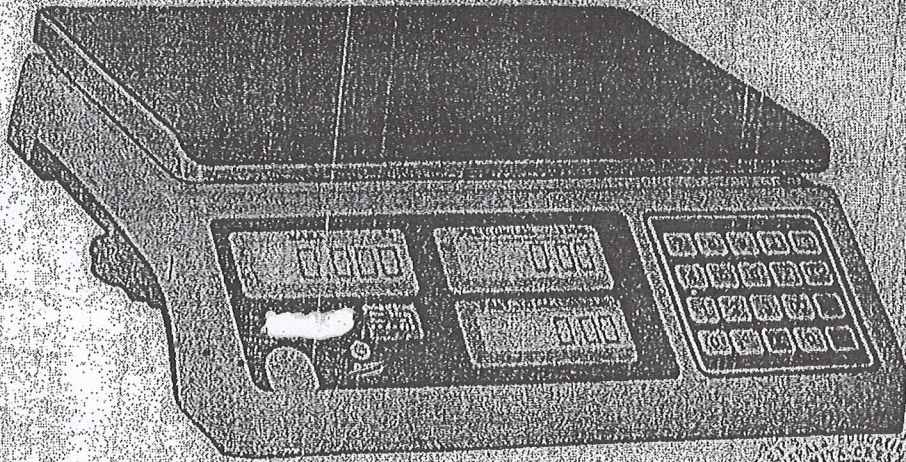

Dir. Ill. S. N. 1982



Pompa TS

JET N130

FIER DE CĂLCAT RUFEE PROFESIONAL CU ABUR -

JET N130

Caracteristici

Putere totală: 2150 W

Putere fierului: 850 W

Tensiune: 230 V

Timp de încălzire: 12 min

Volumul cazanului: 2 L

Presiune de lucru: 4 bar

Lungimea cablului: 3,4m

Puterea cazanului: 1300 W

Materialul cazanului: oțel inoxidabil

Dimensiuni generale: 320x240x420 mm

Timp de încălzire: 12 min



снимок. 45

Розе 16.

