

Linia de îmbinare cu coala 16

# Planul rețelilor exterioare de alimentare cu apă

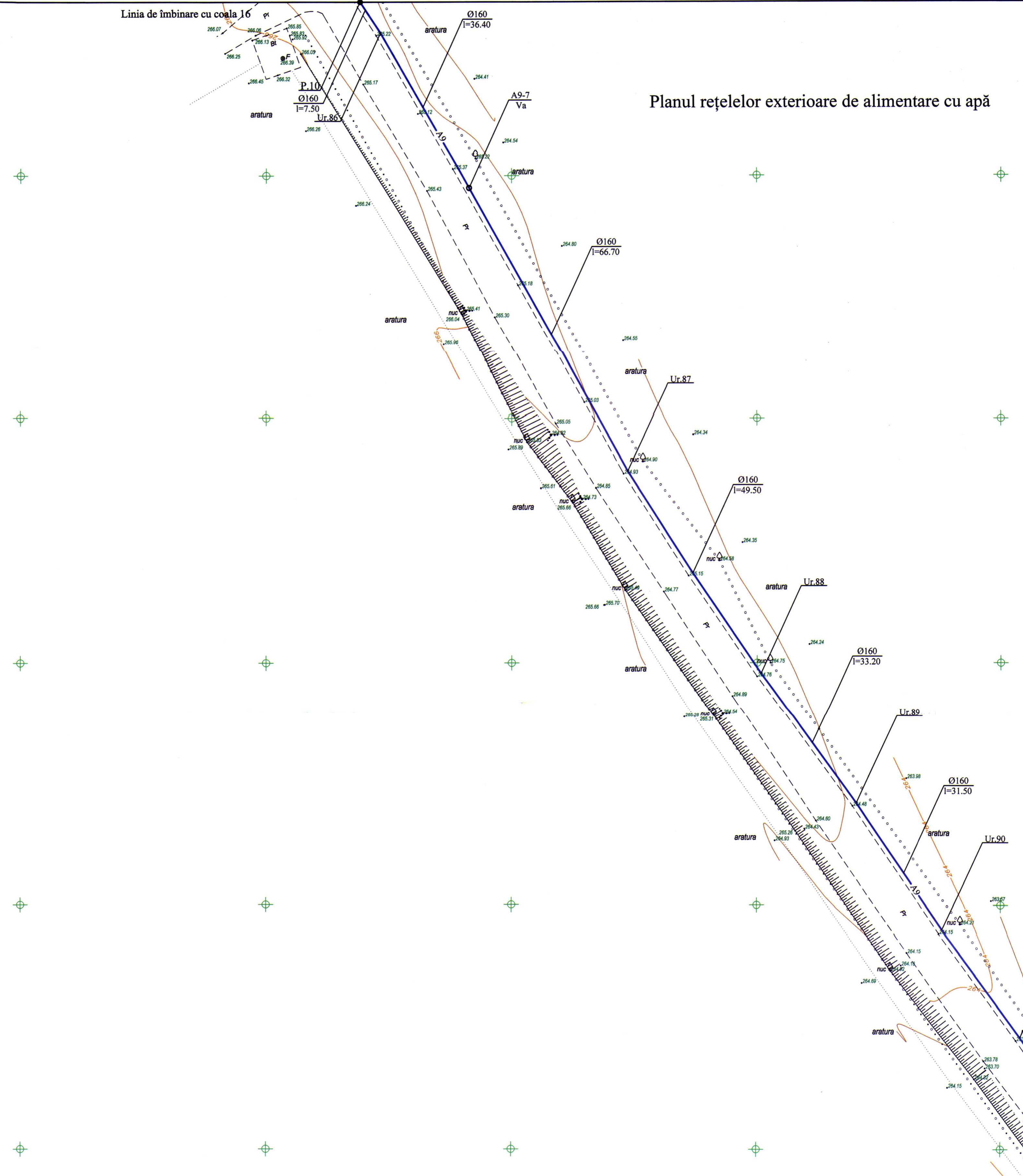

Coordonate de trasare

Nr. unghiului	X	Y
Ur.86	179923.40	289829.21
A9-7/Va	179941.29	289797.50
Ur.87	179973.62	289739.19
Ur.88	180000.78	289697.81
Ur.89	180020.34	289670.98
Ur.90	180038.02	289644.88
Ur.91	180070.64	289598.85

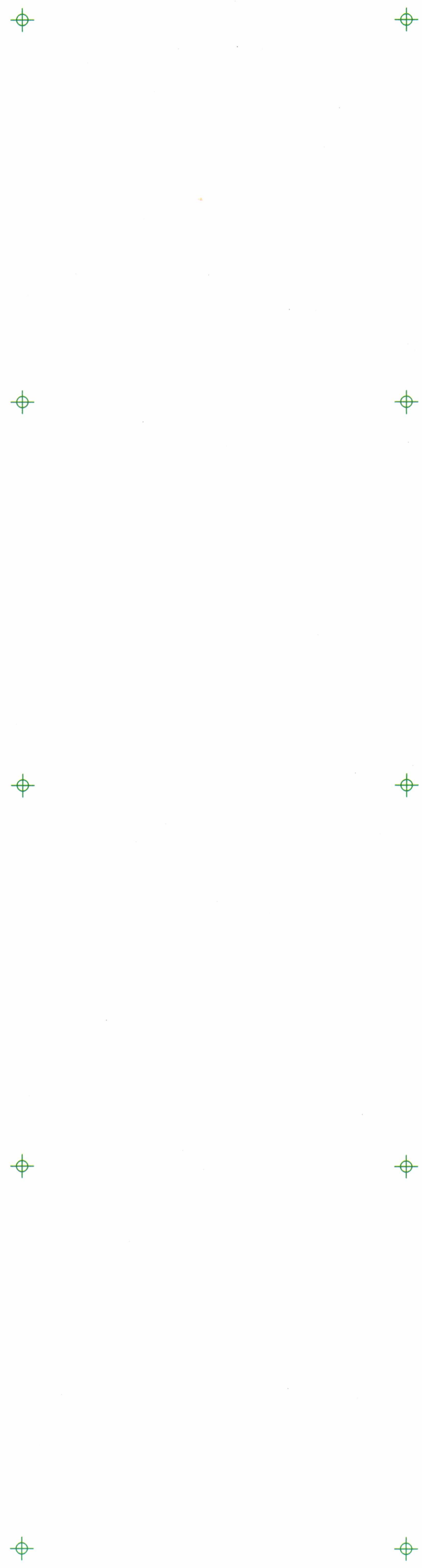
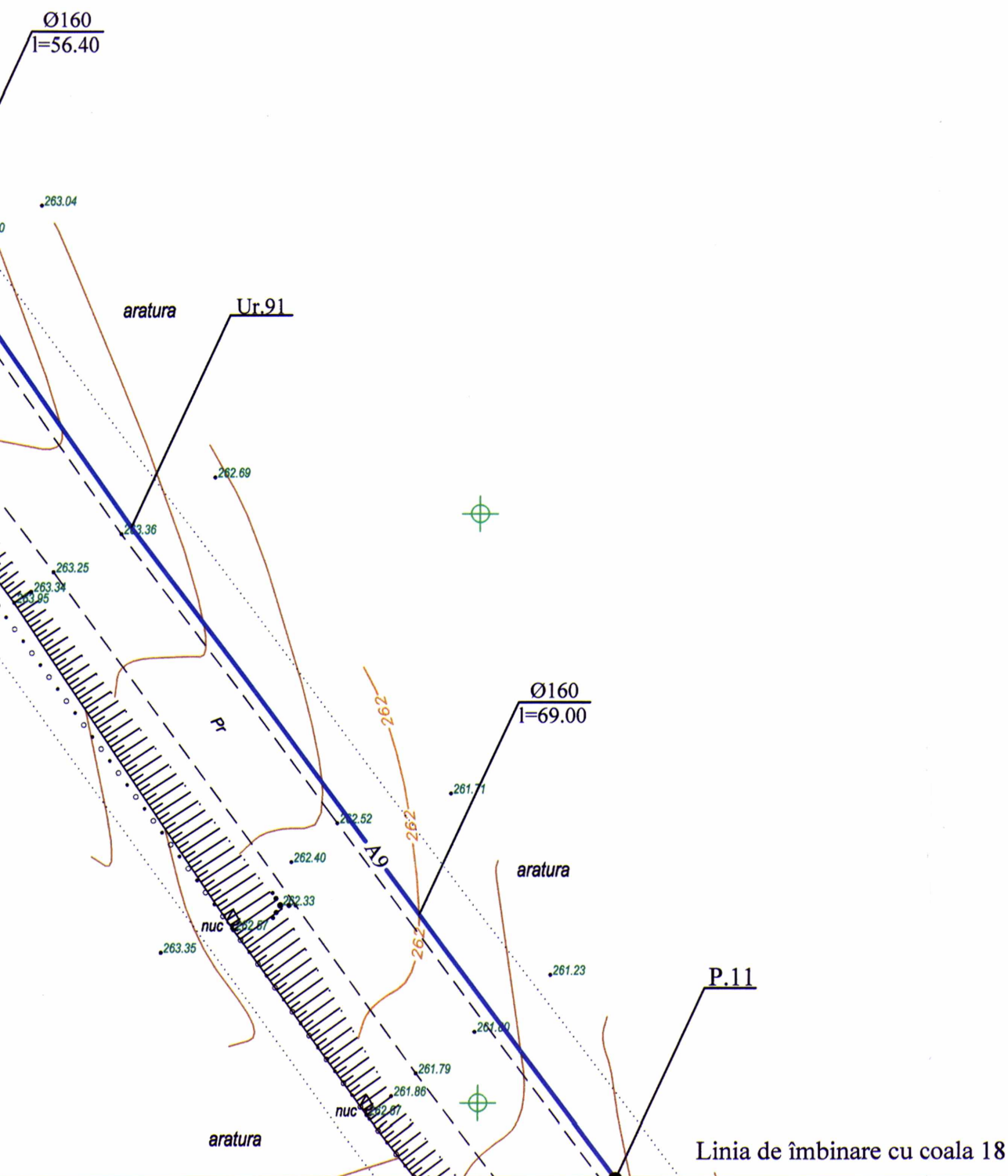
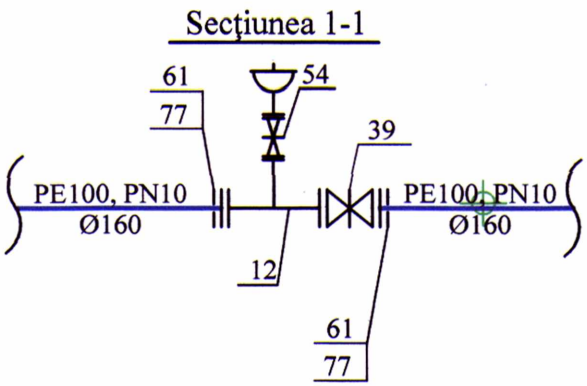
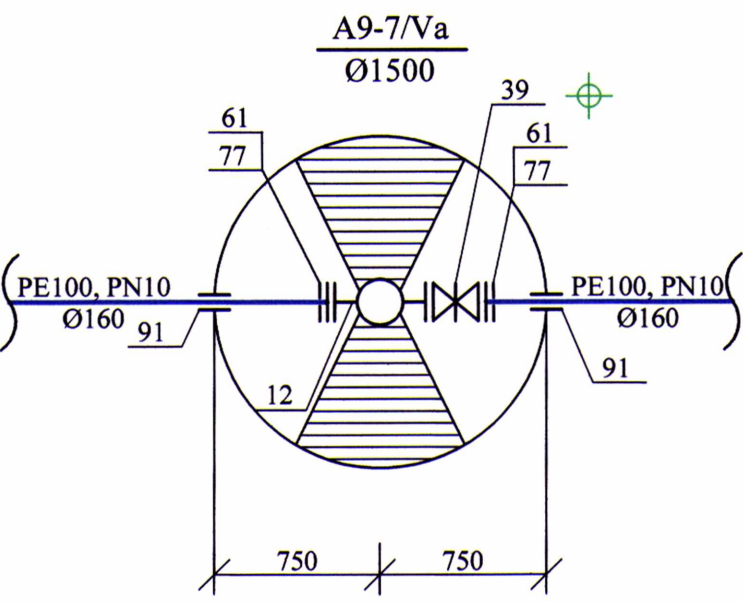

Verificator de proiecte 05  
**Cojocaru Trofim**  
 Domeniile B.8a; C.1  
 Nr. de înregistrare a avizului SV 1929/19.11.25  
 Valabil de la 12.05.2021 până la 12.05.2025

						10.07/2025 - AE			
						Actualizarea documentației de proiect pentru obiectul cu următoarea denumire: Apeduct magistral pentru localitățile comunelor Rădoia, Izvoare, Drăgănești, Cotiujeii Mici, rl Singerei din conducta Bălți-Singerei			
Mod	Nr.par	Coala	Nr.doc	semnatura	Data	Rețele exterioare de alimentare cu apă	Etapă	Coala	Coli
Sp. princ.	Sorocean I.				07.25		PE	17	
Efectuat	Sorocean I.				-/-	Planul rețelelor exterioare de alimentare cu apă	"PROJECTVISION" SRL mun. Chișinău		

Planul rețelilor exterioare de alimentare cu apă

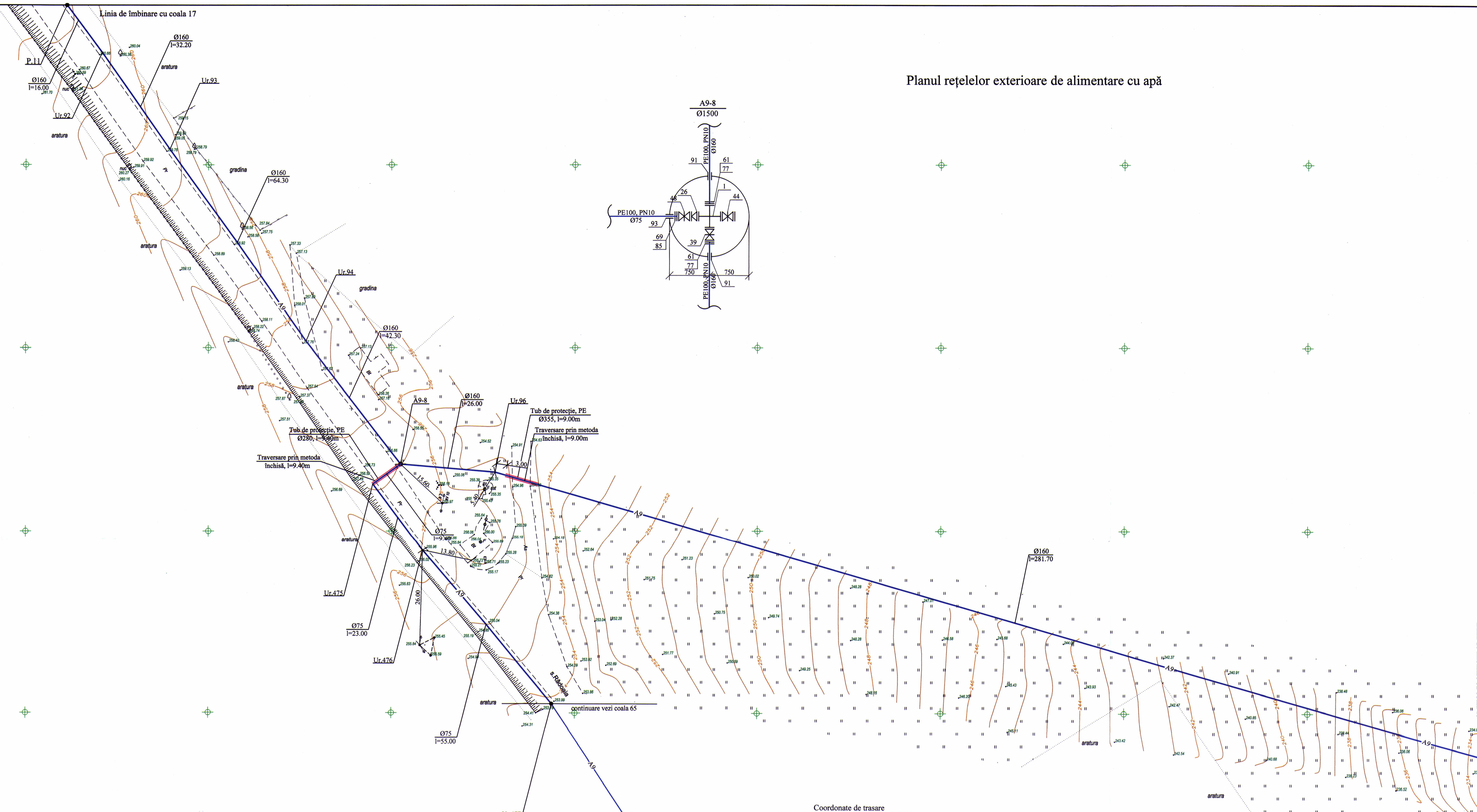

Coordonate de trasare

Nr. unghiului	X	Y
Ur.92	180121.10	289530.63
Ur.93	180139.39	289504.24
Ur.94	180176.62	289451.84
A9-8	180202.46	289418.32
Ur.96	180228.29	289416.13
Ur.475	180194.91	289412.87
Ur.476	180208.46	289394.50
Ur.477	180243.69	289352.48

Verificator de proiecte 058  
 Cojocaru Trofim  
 Domeniile B.8a; C.1  
 No. de înregistrare a anexului 5/1993/19.11.15  
 Valabil de la 12.05.2021 până la 12.05.2026

		10.07/2025 - AE		
Actualizarea documentației de proiect pentru obiectul cu următoarea denumire: Apeduct magistral pentru localitățile comunelor Rădoia, Izvoare, Drăgănești, Cotuieni Mici, rî Singerei din conducta Bălți-Singerei				
Mod	Nr. par	Cont	Nr. de înregistrare	Data
Sp. princ.	Soroceni	C.1	07.25	
Efectuat	Soroceni	AIEC		
Rețele exterioare de alimentare cu apă			Etapă	Coala
			PE	18
Planul rețelilor exterioare de alimentare cu apă			"PROJECTVISION" SRL mun. Chișinău	

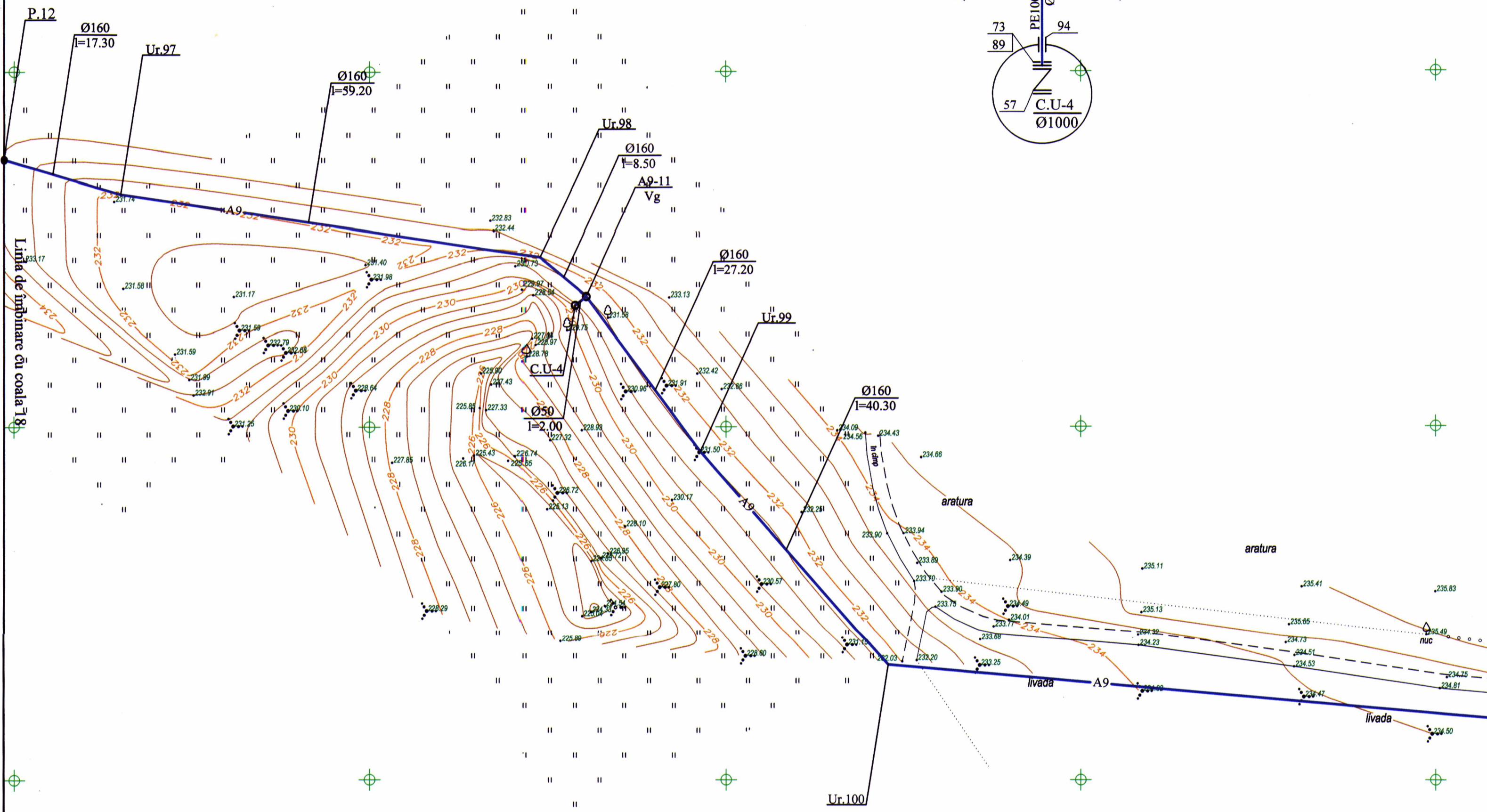
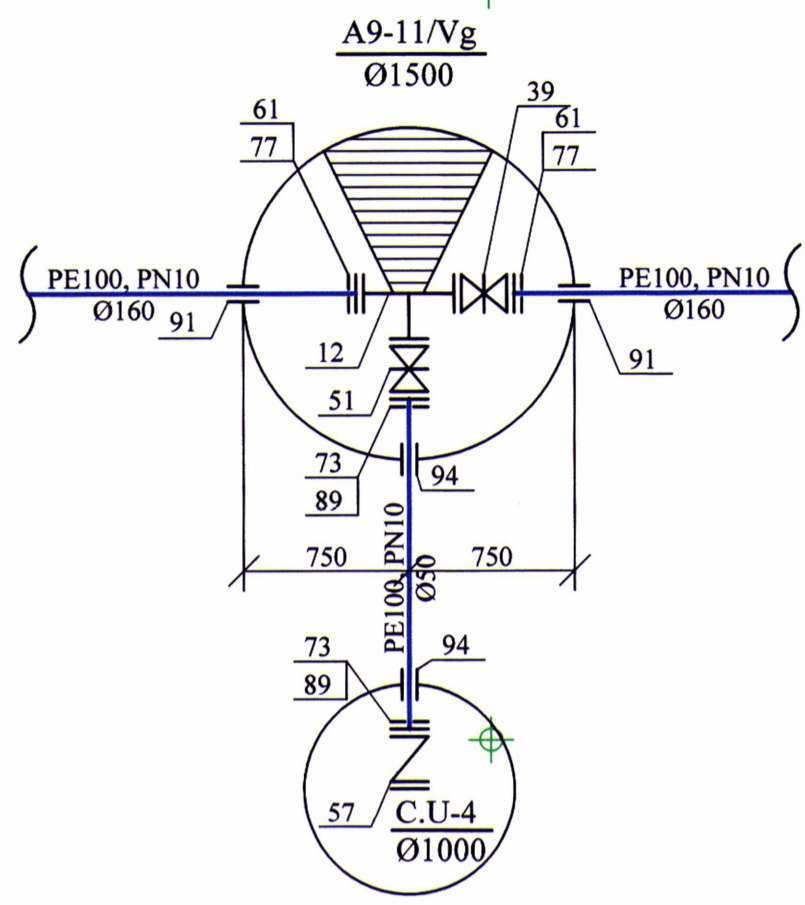

Coordonate de trasare

Nr. unghiului	X	Y
Ur.97	180515.17	289332.69
Ur.98	180573.74	289323.80
A9-11/Vg	180580.19	289318.32
Ur.99	180596.37	289296.51
Ur.100	180622.80	289266.22
Ur.101	180795.13	289250.99