

PROIECT DE EXECUȚIE COMPLEX SPORTIV POLIVALENT

rn. Criuleni, s. Mășcăuți, R. MOLDOVA

Proiect 07.09.2022 PG

(Nr. cadastral 3142118.166)

BENEFICIAR:

Primaria s. Mășcăuți

COORDONAT:

EXECUTOR:

"GOLSAN COM " S.R.L.

DIRECTOR:  O. Golban

A.Ș.P:  A. Pânzaru

Arhitect:  D. Corlateanu

Conform certificatului de urbanism Nr. 3 din 18.08.2022

CHIȘINĂU 2022

NOTĂ EXPLICATIVĂ

Date generale

Proiectul prezintă **Complex sportiv polivalent**, s.Măscăuți.
Beneficiar: Primăria s. Măscăuți

Dispoziții generale

Proiectul este executat în baza Certificatului de Urbanism, a temei de proiectare alăturată de către beneficiar, și în conformitate cu proiectul de schiță coordonat.

Ridicarea topografică a fost oferită de către "PROGEVINFO" S.R.L.

Cota ZERO a obiectivului coincide cu cota de nivel +41.40 pe ridicarea topografică.

Cota ZERO va fi considerată partea de sus a podelei finisate.

Date legate teren:

Terenul cu suprafața de 0.3921 ha. - proprietatea publică, care corespunde cerințelor compoziționale, sanitare, igienice, antincendiarie și condițiilor de exploatare a clădirilor în vigoare.

În proiect este indicată soluția de sistematizare a sectorului cu pozitionarea concretă a construcției.

NOI TENINO-ECONOMIC

Denumirea	Unitate de măsură	Indici
1 TEREN DE MINIFOTBAL 20x32m (18x30m marci)	m.p.	640
2 TEREN MULTISPORT 20x32m	m.p.	640
3 TEREN DE TENIS 15x32 (11x24m marci)	m.p.	480
4 ACCESE PIETONIALE PAVATE	m.p.	690

Planul general a fost executat în baza temei de proiect.

Desenul dat este elaborat pe baza ridicării topografice, prezentate de către "PROGEVINFO" S.R.L.

La baza cotei a fost primită cota reperului E(Y)/MR99=245450, N(X)/MR99=239450
 Traseele construcțiilor se efectuează de la axele de trasee care sunt reperate de la punctul E(Y)/MR99=245450, N(X)/MR99=239450

EXPLOATAREA OBIECTIVELOR SPORTIVE

Nr.	Indici	Denumirea	Nota
1	PG	Plan General	07.09.2022-PG

Caracteristici generale

Regimul juridic: Terenul solicitat pentru proiectare "Complex sportiv polivalent", se află în intravilanul localității Măscăuți. Teren cu suprafața de 0.3921 ha. Subzona IS-1 - instituii publice și servicii de interes general.

Regimul economic: Modul de folosință a terenului - pentru construcții. Reglementările fiscale specifice localității sau zonei respective-lipsește. Situația existentă - teren fără construcții.

Regimul tehnic: Echiparea cu utilități a terenului solicitat - conform avizelor și contractelor cu autoritățile competente în domeniu. Caracteristica geotehnică a terenului - lipsește.

Regimul arhitectural-urbanistic: În conformitate cu PUG/RU U n.B.-URB-10-04P a.2010 terenul solicitat pentru proiectare: "Complex sportiv polivalent", se încadrează în intravilanul localității Măscăuți, subzona IS-1. Aria terenului - 0.3921ha. Tip de construcție - sportivă.

Soluții arhitecturale generale

Conform documentației de proiect, acesta prevede construcția unui teren de fotbal cu dimensiunile 20x32m cu acoperire de gazon artificial, construcția unui teren multisport 20x32m și teren de tenis 15x32m cu acoperire EPDM. În cadrul complexului se vor prevedea și amenaja acces pe pietonale.

Verificator de proiecte 033
Studinschi Valeria
 Domiciliu: A.12.5.4
 Strada: 29, Sectorul 5, Bucuresti
 Tel: 0744 1288308

Autorul și proiectantul: Conf. Univ. Dr. Ing. Valeriu Studinschi		Cămin de lucru: 0744-1288308	
Beneficiar: Primăria s. Măscăuți		Cămin de lucru: 0744-1288308	
Director:	D. Ștefan	COMISIA ȘTIINȚIFICĂ POLIVALENT	
ARHITECT:	N. Ștefan	ȘEF DE SECȚIE: Ștefan Ștefan	
ARHITECT:	D. Ștefan	ȘEF DE SECȚIE: Ștefan Ștefan	
NOTĂ: ÎN BAZA COTEI PRIMITE DE LA REPERUL E(Y)/MR99=245450, N(X)/MR99=239450		ȘEF DE SECȚIE: Ștefan Ștefan	
NOTĂ: ÎN BAZA COTEI PRIMITE DE LA REPERUL E(Y)/MR99=245450, N(X)/MR99=239450		ȘEF DE SECȚIE: Ștefan Ștefan	



PLAN INCADRARE IN SIT



BORDEROUL DESENELOR DE EXECUTIE, MARCA PG

Verificator de proiecte 053
Studzinschi Valeriu
 Domeniile P.1.2.3.4
 21.05.2021 ora 12:05:22
 12.05.2021 ora 12:05:20

Planşa	DENUMIREA
1	Nota explicativa
2	Plan incadrare in sit
3	Plan topografic existent Sc. 1:500
4	Plan general Sc. 1:500
5	Plan demolari Sc. 1:500
6	Plan trasare Sc. 1:500
7	Plan detalii de executie Etapa I. Sc. 1:250
8	Plan detalii de executie Etapa II. Sc. 1:250
9	Plan detalii de executie Etapa III. Sc. 1:500
10	Plan marcai terenului de mini fotbal
11	Plan marcai terenului baschet + volei si tenis
12	Sectiuni, Noduri constructive
13-15	Noduri constructive.
16	Noduri constructive a trbunilor si fantana de drenare
17	Plan amplasare stalpi Sc. 1:500
18-21	Destasurata gard de protectie terenului de mini fotbal
22-24	Destasurata gard de protectie terenului de multisport
25-27	Destasurata gard de protectie terenului de multisport

Anchet - set proiect, Certificat sanu-F, Nr.1663, dn 14.09.2017	
Beneficiar - Primaria s. Măgureşti	2022
Director	O. Găban
ASP	A. Parozaru
Arhitect	D. Cordaşanu
COMPLEX SPORTIV POLIVALENT	
TEREN DE MINIFOTBAL 20x32m	
TEREN DE MULTISPORT 20x32m TEREN DE TENIS 15x32m	
PG	
PLAN INCADRARE IN SIT	
COUS	



PLAN TOPOGRAFIC EXISTENT sc. 1:500

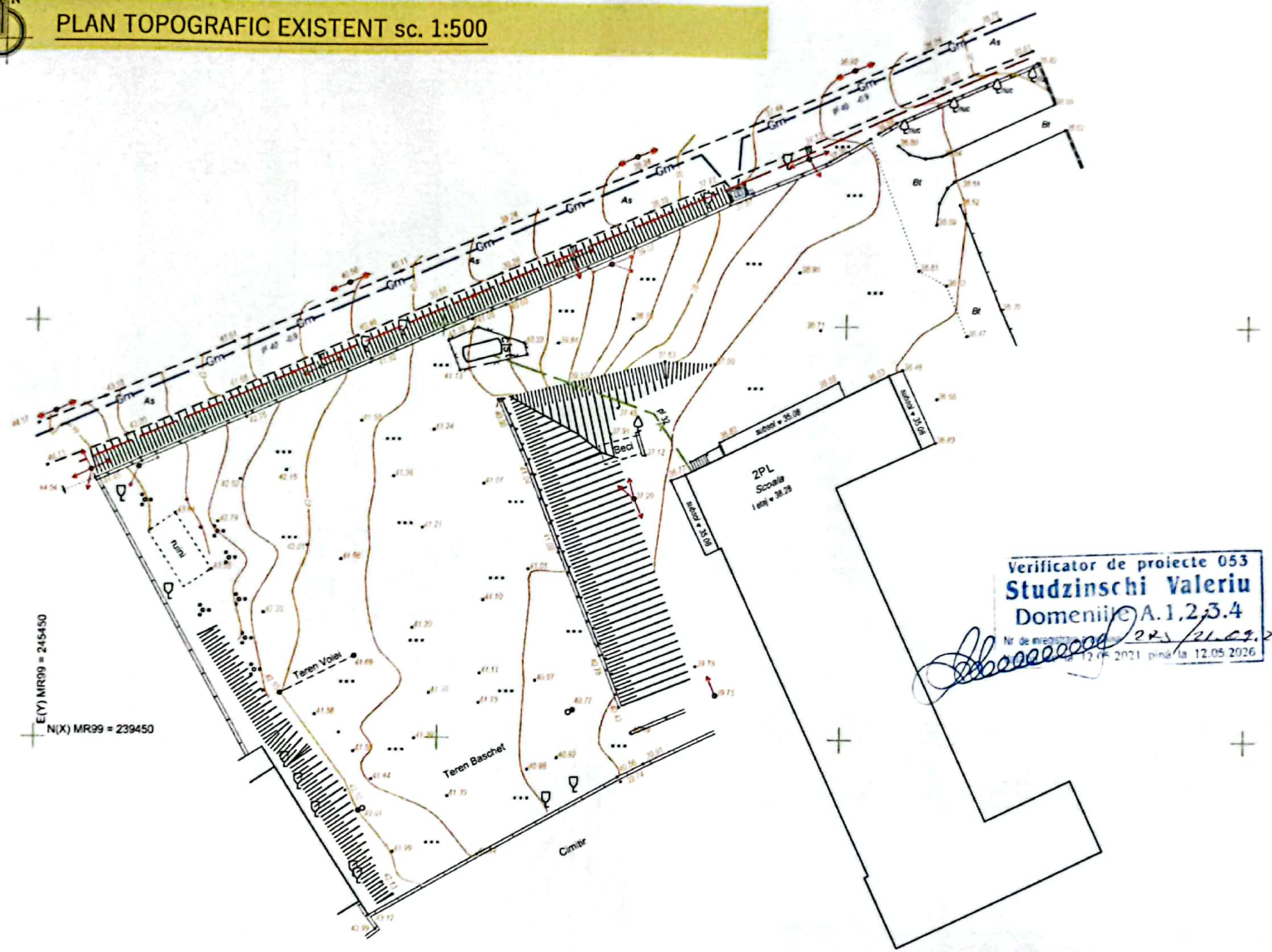

E(Y) MR09 = 245450
 N(X) MR99 = 239450

Verificator de proiecte 053
Studzinski Valeriu
 Domenii A.1.2.3.4
 Nr de inregistrare 2021/21.09.22
 Valabil din 12.05.2021 până la 12.05.2026

Baza topografică a planului general este întocmită conform materialelor ridicării geodezice, prezentate de catre "PROGEVINFO" S.R.L.

Arhitect-șef proiect, Certificat: seria-P, Nr.1663, din 14.09.2017						
Beneficiar - Primaria s.Mășcăuți		2022	07.09.2022-PG			
Director	O. Golban		Data			
AȘP	A. Panzaru		COMPLEX SPORTIV POLIVALENT			
Arhitect	D. Corlateanu					
			TEREN DE MINIFOTBAL 20x32m	Faza	Planșă	Planșe
			TEREN DE MULTISPORT 20x32m, TEREN DE TENIS 15x32m	PG	3	27
			PLAN TOPOGRAFIC EXISTENT sc. 1:500	"GOLSAN COM" S.R.L.		

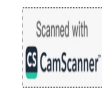



PLAN GENERAL Sc 1:500

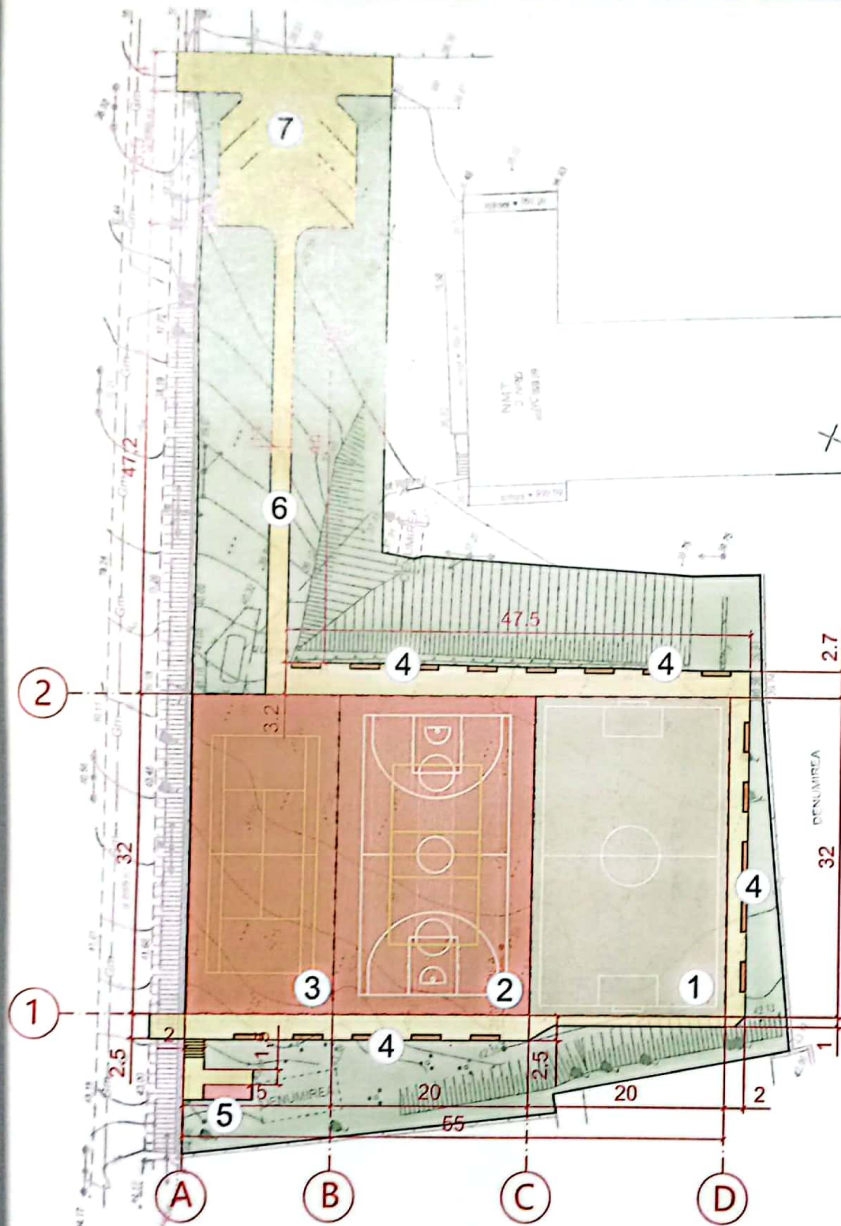

EXPLOATAREA OBIECTIVELOR SPORTIVE

Nr.	Denumirea	Observații	Nota
1	TEREN DE MINIFOTBAL 20x32m (18x30m marcaj)	amenajare	Etapa I
2	TEREN MULTISPORT 20X32m	amenajare	Etapa II
3	TEREN DE TENIS 15x32 (11x24m marcaj)	amenajare	Etapa II
4	ACESE PIETONALE PAVATE, PARCARE SI W/C PUBLIC	amenajare	Etapa III
5	LOCURI PENTRU SPACTATORI	amenajare	Etapa III

Legenda:

1. TEREN DE MINIFOTBAL 20x32m (18x30m marcaj)
2. TEREN MULTISPORT 20X32m (15x28m marcaj baschet)(9x18m marcaj volei)
3. TEREN DE TENIS 15x32m(11x24m marcaj)
4. LOCURI PENTRU SPECTATORI
5. W/C PUBLIC MODULAR
6. ACESE PIETONALE PAVATE
7. PARCARE

Verificator de proiecte 053
Studzinski Valeriu
 Domeniul A.1.2.3.4
 Activitate profesională nr. 272 / 21.09.2020
 Valabil de la 12.05.2021 până la 12.05.2026

INDICII TEHNICO-ECONOMICI

Nr.	Denumirea	Unitate de măsură	Indici
1	TEREN DE MINIFOTBAL 20x32m (18x30m marcaj)	m.p.	640
2	TEREN MULTISPORT 20X32m	m.p.	640
3	TEREN DE TENIS 15x32 (11x24m marcaj)	m.p.	480
4	ACESE PIETONALE PAVATE	m.p.	690

COORDONAT _____

AȘ.P. _____

Pânzaru An/ _____

Arhitect-șef proiect, Certificat: seria-P, Nr.1653, din 14.09.2017				
Beneficiar - Primaria s Mășcăuți	2022	07.09.2022-PG		
Director O. Golban	Data	COMPLEX SPORTIV POLIVALENT		
ASP A. Panzaru				
Arhitect D. Corlateanu				
		Terza	Planșă	Planșă
		PG	4	27
PLAN GENERAL Sc 1:500		"GOLSAN COM" S.R.L. 5		



PLAN DEMOLARI Sc 1:500



SPECIFICATIA ELEMENTELOR DEMONTATE				
Nr.	DENUMIRE	INDICATIE	CANT. TOTALA	UNIT.
SUPRAFETE PENTRU DEMOLARE				
1	SUPRAFETI ACOPERTE CU BETON	SUPRAFETI NOI	125	m ²
2	DEZAFECTAREA TAVELOR DE	DEZAFECTARE	1	buc.
3	DEZAFECTAREA STALPILOR DE BUCHEI	DEZAFECTARE	2	buc.
4	DEZAFECTAREA STALPILOR DE PILE	DEZAFECTARE	2	buc.
5	DEZAFECTAREA PENTRULOR DE SPRIJIN	DEZAFECTARE	25	m.l.

verificator de proiecte 053
Studzinski Valeriu
 Domeniul A.1,2,3,4
 Nr. de autorizatie 222/24.02.12
 Valabil pana la 12.05.2026

Arhitect-șef proiect, Certificat, seria-P, Nr.1663, din 14.09.2017				
Beneficiar - Primaria s Măcăuți		2022	07.09.2022-PG	
Director	O. Golban	<i>[Signature]</i>	Data	
ASP	A. Panzaru	<i>[Signature]</i>	COMPLEX SPORTIV POLIVALENT	
Arhitect	D. Corlateanu	<i>[Signature]</i>		
			TEREN DE MINIFOTBAL 20x32m	Faza
			TEREN DE MULTISPORT 20x32m, TEREN DE TENIS 15x32m	Planșă
				Planșă
			PG	5
				27
PLAN DEMOLARI Sc 1:500			"GOLSAN COM" S.R.L.	



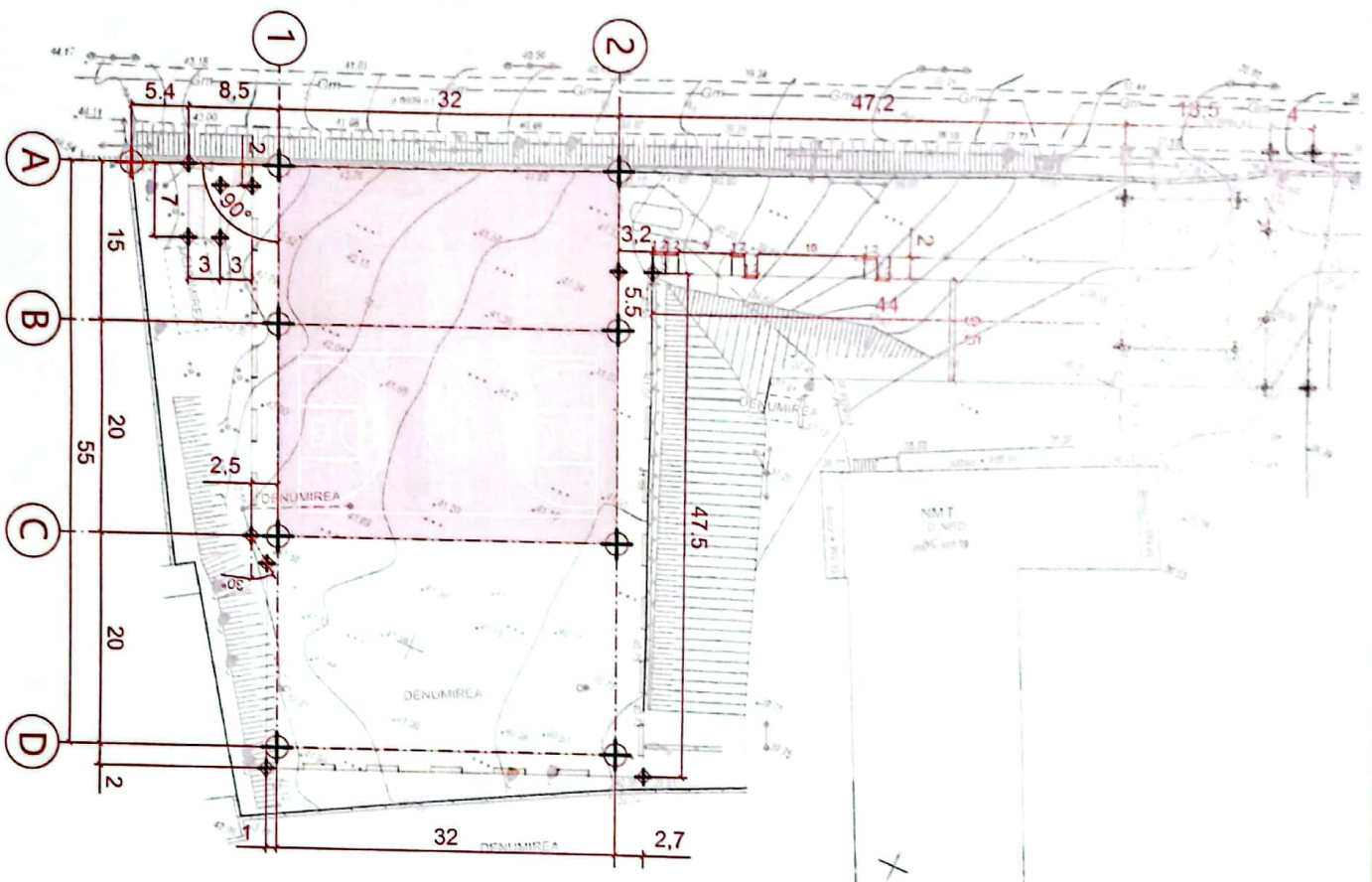

LISTA DOCUMENTELOR DE REFERINTA

MARCA	DENUMIREA	NOTA
NCM B.01.05:2019	SISTEMATIZAREA SI AMENAJAREA LOCALITATILOR URBANE SI RURALE	
NCM 3.01.02:2016	INSTRUCIUNI PRIVIND CONTINUTUL DOCUMENTATIEI DE URBANISM	
NCM B.01.01:2019	SISTEMATIZAREA TERITORIULUI SI A LOCALITATILOR. TERMINOLOGIA.	
CP C.01.09:2017	CONSTRUCTII PLANE DESCHISE PENTRU CULTURA FIZICA SI SPORT.	
NCM B.02.01:2006	PARCAI.	
NCM C.01.03:2017	PROIECTAREA CONSTRUCTIILOR PENTRU INSTITUTII DE INVATAMINT GENERAL.	
NCM C.01.04:2005	CLADIRI ADMINISTRATIVE. NORME DE PROIECTARE.	
NCM C.01.06:2014	CERINTE GENERALE DE SECURITATE PENTRU PERSOANE CU DIZABILITATI.	
NCM C.01.09:2012	AMENAJAREA TERENURILOR FONDULUI FORESTIERE DE RECREERE.	
NCM C.04.02:2017	ILUMINATUL NATURAL SI ARTIFICIAL.	
NCM C.04.04:2015	PARDOSELINORME DE PROIECTARE.	
NCM A.08.01:2016	ORGANIZAREA CONSTRUCTIILOR.	
NCM A.07.03:2002	REGULAMENTUL CU PRIVIRE LA MONITORIZAREA OBIECTIVELOR IN CONSTRUCTII DE CATRE AUTORUL PROIECTULUI.	
CP B.01.01:2021	SISTEMATIZAREA TERITORIULUI SI A LOCALITATILOR GHID DE PROIECTARE URBANA IN CONCORDANTA CU PRINCIPILE PROTECTIEI A MEDIULUI	
NCM A.01.05:2018	PRINCIPILE SI METODOLOGIA REGLEMENTĂRII ÎN CONSTRUCTII	
NCM E.03.02:2014	MODUL DE ADOPTARE A DOCUMENTELOR NORMATIVE ALE ALTOR ŢĂRI CA DOCUMENTE NORMATIVE NAŢIONALE	
	SIGURANTA LA INCENDII	

În calitate de date inițiale pentru elaborarea proiectului de execuție au fost folosite:

1. Certificat de Urbanism nr.3 din 18.08.2022
2. Baza topografică a planului general este întocmită conform materialelor ridicării geodezice, prezentate de către "PROGDEVINFO" S.R.L.
3. Sistemul de cote - Baltic
4. Cota relativă ± 0.000 corespunde cotei absolute a terenului de joc +41.40.

Verificator de proiecte 055
Studzinski Valeriu
 Domeniul A.1.2.3.4
 22.05.2022

COORDONAT _____
 A.S.P. Panzaru Anu

Architect - geol. proiect. Certificat. seria-P. Nr.1653, din 14.09.2017
 Beneficiar - Primaria s.Măscăuți
 Director O. Golban
 ASP A. Panzaru
 Architect D. Corlaeanu

07/09/2022-4G
 COMPLEX SPORTIV POLIVALENT
 TEREN DE MINICORTAL 20x20m
 TEREN DE MULTISPORT 20x20m, TEREN DE TENIS 15x20m

PLAN TRASARE SC 1:500

Faza	Planșa	Planșe
PG	8	27

"GOLBAN COM" S.R.L.

PLAN DETALIU DE EXECUȚIE ETAPA I Sc 1:250

Verificator de proiecte 053
Studzinski Valeriu
 Domeniul A.1.2.3.4
 24/12/2022
 Valabil de la 12.05.2021 până la 12.05.2026

INDICII TEHNICO-ECONOMICI ETAPA I

Nr.	Denumirea	Unitate de măsură	Indici
1	SUPRAFAȚA TERENURILOR SPORTIVE, inclusiv:		
	TEREN DE MINIFOTBAL 20x32m (18x30m marcaj)	m.p.	640
	BORDURA 1000x300x180mm	m.l.	104

Marca	Marca	Marca	Contitate	
TIP I		6 Gazon artificial	640m.p.	
Gazon artificial		5 Servură de granit fr. 1-5 mm		50 mm
		4 Piatră spartă M400 fr.5-20mm conf.GOST 8267-83		30 mm
		3 Piatră spartă M400 fr.20-40 mm conf.GOST 8267-83		50 mm
		2 Piatră spartă M400 fr.40-70 mm conf.GOST 8267-83		100 mm
		1 Compactare sol cu lacăt lut		150 mm
		190 mm		

ECHIPAMENT SPORTIV TEREN DE MINIFOTBAL

Nr	Tip	Quantitate
1	Porti fotbal profil 120x100	2 buc.
	Plasa porti fotbal 5x2	2 buc.

COORDONAT

AȘ.P.

Pânzaru An./

Arhitect-șef proiect, Certificat: seria-P, Nr.1663, din 14.09.2017				
Beneficiar - Primaria s. Mășcăuți		2022	07.09.2022-PG	
Director	O. Golban	Data	COMPLEX SPORTIV POLIVALENT	
ASP	A. Panzaru			
Arhitect	D. Corlateanu			
		TEREN DE MINIFOTBAL 20x32m	Faza	Planșă
		TEREN DE MULTISPORT 20x32m, TEREN DE TENIS 15x32m	PG	7 27
		PLAN DETALIU DE EXECUȚIE ETAPA I Sc 1:250	"GOLSAN COM" S.R.L.	

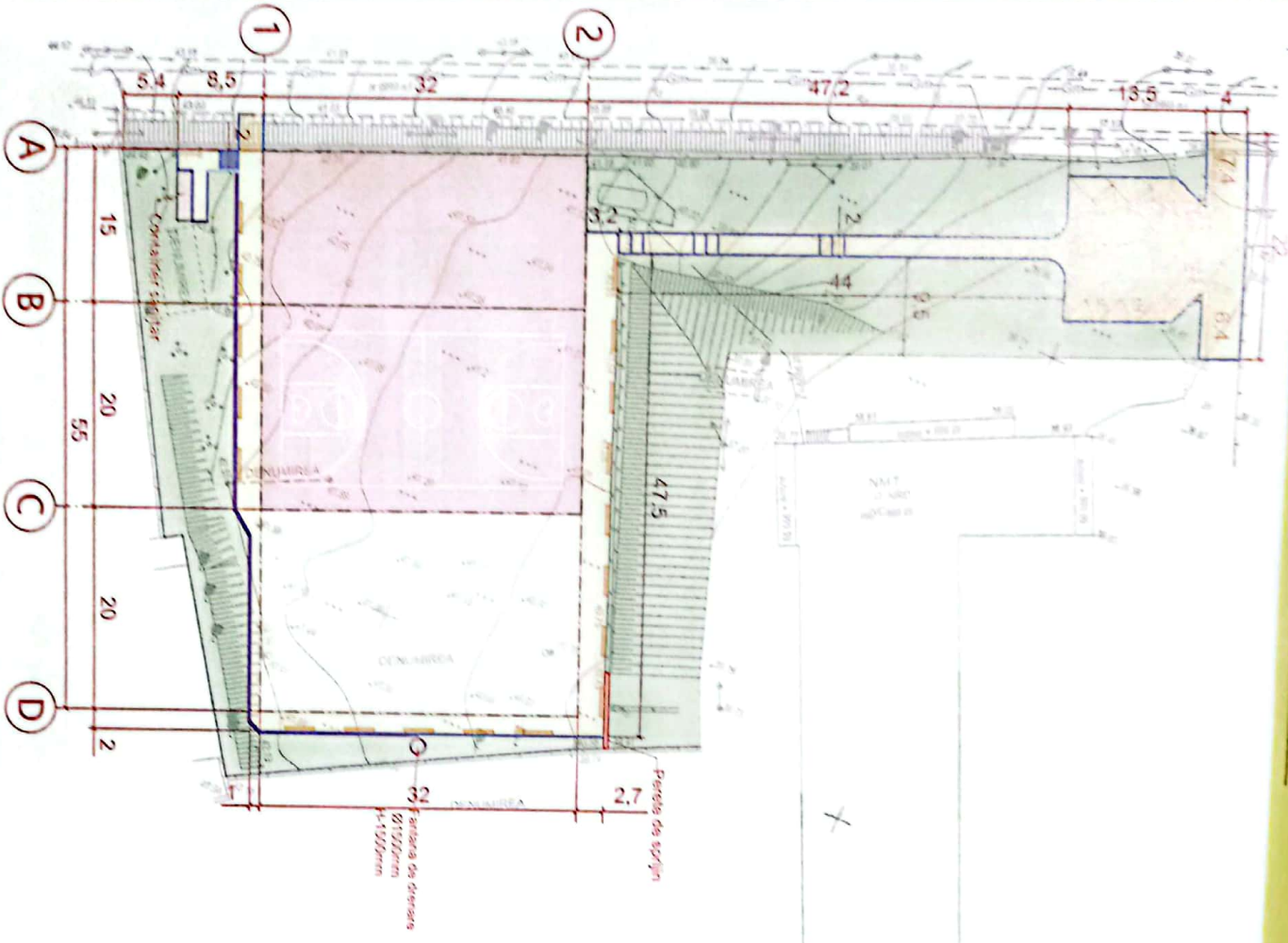

INDICIIL TEHNICO-ECONOMICI ETAPA III

Nr.	Denumirea	Unitate de masura	Cantitate
1	SUPRAFAȚA TERENURILOR SPORTIVE, inclusiv:	m ²	690
	ACCES PIETONAL PAVAT	m ²	325
	BORDURA 500x210x60mm	m ¹	3
	BORDURA 1000x300x180mm	m ¹	75
	PERETE DE SPRIJIN	m ¹	18
TRIBUNE PENTRU SPECTATORI	m ²	72	
RIGOLA CU GRATAR DIN PLASTIC 1000/200/200mm	m ¹	72	
Tip III Pavaj	<p>5 Pavaj de granula de uzura 4 Pavaj de granula de uzura 3 Pavaj de granula de uzura 2 Pavaj 1 Compactare pe sol</p>	<p>40 mm 100 mm 100 mm 50 mm 100 mm</p>	690 m ²
1	Container sanitar DB WC/WC 1.1 m x 2.2 m x 2.6 m		2 buc.

verificator de proiecte 053
Studzinski Valeriu
 Domeniul 1.1.2.3.4
 17.06.2017
 12.05.2016

Arhitect-pf proiect: Certificat sanitar, Nr. 1583, din 14.09.2017		07.09.2017-96	
Beneficiar: Primaria S. Măgălaș		COMPLEX SPORTIV POLIVALENT	
Director	D. Șaban	Data	
ASP	A. Parvan		
Arhitect	D. Cărbănuș		
TEREN DE MULTISPORT ZONĂ DE TEREN SPORT		1/20	1/20
PLAN DETALIU DE EXECUTIE ETAPA III Sc 1:500		9	27
VOLCAN CONP S.R.L.			

PLAN MARCAJ TERENULUI DE BASCNET, VOLEI SI TENIS

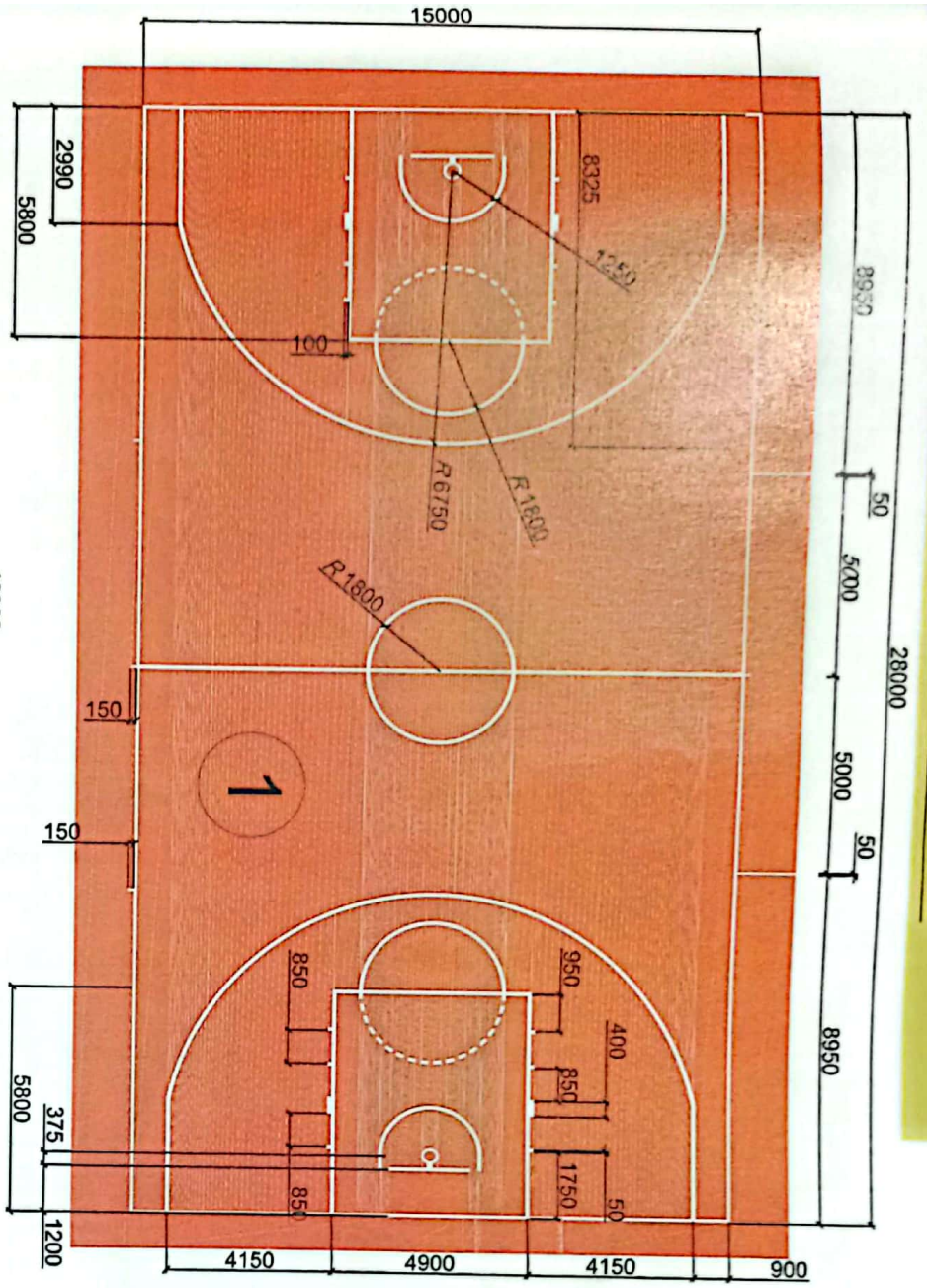

2

3

- Legenda:**
- 1. LINII DE MARCAJ PENTRU BASCNET CULOARE 3-321 m.l.
 - 2. LINII DE MARCAJ PENTRU VOLEI CULOARE 2-72 m.l.
 - 3. LINII DE MARCAJ PENTRU TENIS CULOARE 1-148 m.l.

Verificator de proiecte 053
Studzinski Valeriu
 Domeniul A.1.2.3.4
 12.05.2021, Până la 12.05.2026
 221 / 21.08.21

Arhitect - șef proiect, Certificat: seria-P, Nr. 1663, din 14.09.2017		2022	
Beneficiar - Primăria s. Mălsăuți		07.09.2022-rg	
Director	O. Golban	Data	
ASP	A. Paraușu		
Arhitect	D. Corlășanu	Tabelari	
		TEREN DE MANIFESTAȚII SPORTIVE	
		TEREN DE MULTISPORT ZONĂ 2012M, TEREN DE TENIS TACĂȘIM	
		FAZĂ	TERENUL
		PG	11
		27	
PLAN MARCAJ TERENULUI DE BASCNET TENIS SI VOLEI		GOLSAN CONF. S.R.L.	

NODA

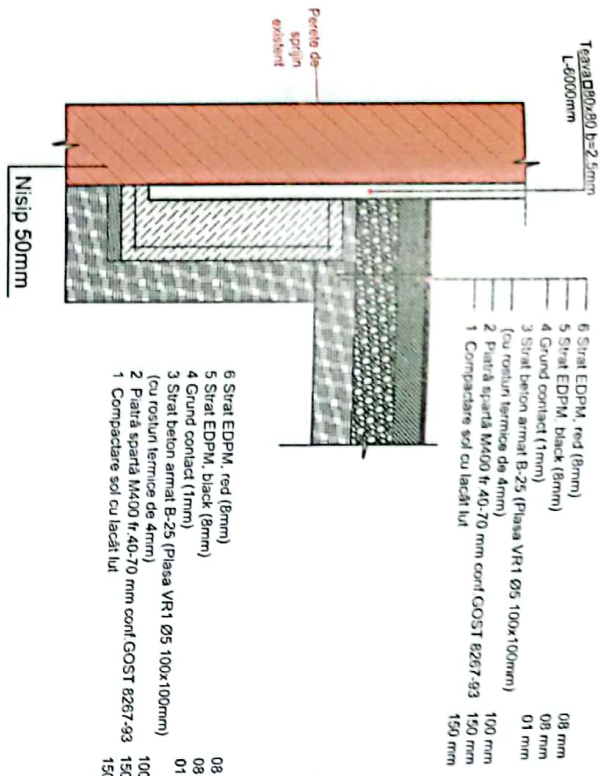

- 08 mm
- 08 mm
- 01 mm
- 100 mm
- 150 mm
- 150 mm

NOD B

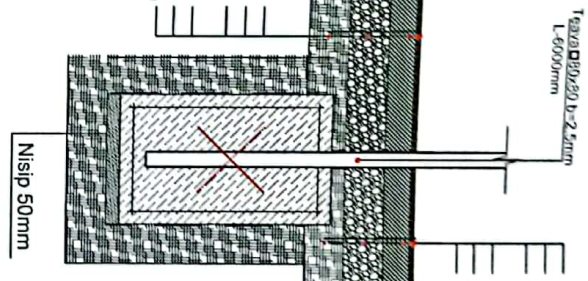

- 08 mm
- 08 mm
- 01 mm
- 100 mm
- 150 mm
- 150 mm

NOD B

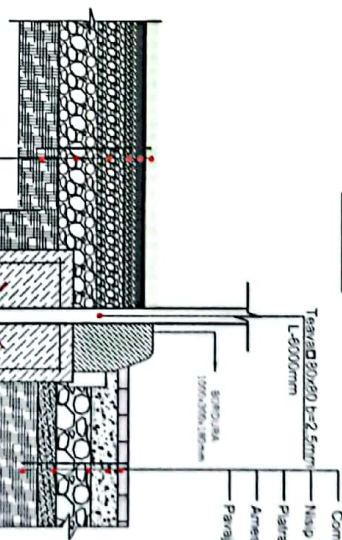

- Compactare sol cu lăcăți lui - 150 mm
- Nisip 50mm
- Plată spartă M400 fr. 40-70mm conf. GOST 8267-93 150mm
- Armătură de compensare 100mm
- Parafă din pânză din betoan 40mm

NOD C

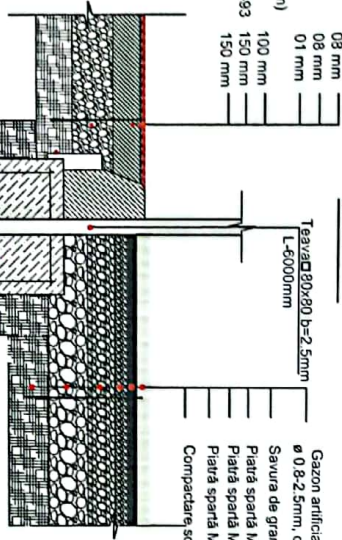

- 08 mm
- 08 mm
- 01 mm
- 100 mm
- 150 mm
- 150 mm

Verificator de proiecte 053
Studzinski Valeriu
 Domeniile 1, 2, 3, 4
 de înregistrare nr. 105/2021 până la 12.05.2026

Arhitect - șef proiect, Certificat șerla-P, Nr.1683, din 14.09.2017		07.09.2022-PC	
Beneficiar - Primăria s. Mășușul		2022	
Director	O. Golban	Data	
ASP	A. Parzanu		
Arhitect	D. Corlateanu		
Teren de Muzeu nr. 2003m, Teren de tenis 3x24m		Teren de Muzeu nr. 2003m, Teren de tenis 3x24m	
Teren de Muzeu nr. 2003m, Teren de tenis 3x24m		PG	13
Teren de Muzeu nr. 2003m, Teren de tenis 3x24m		PG	27
NODURI CONSTRUCTIVE		"COLSAN COM" SRL	

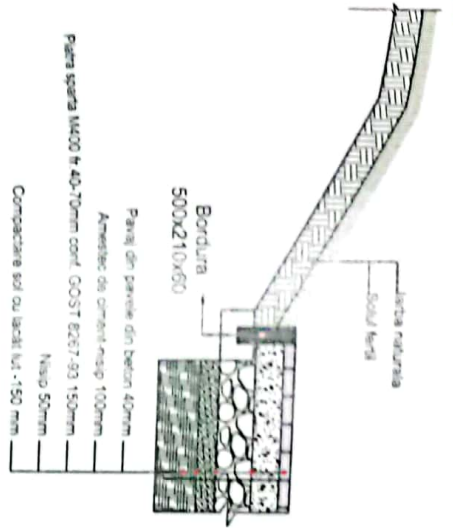

ACTIVITATEA METEALUROR PENTRU SCARA

Denumirea	Unitate	Indice
Pavaj din pavele din beton 40mm	m ²	0,5
Amestec de ciment-nisp 100mm	m ³	0,3
Plata sparta M400 fr.40-70mm conf. GOST 8287-93 150mm	m ²	0,9
Bordura 500x210x60mm	m ³	1,4
Spuma 1000x300x80mm	m ³	3
Solul fertil	m ²	1

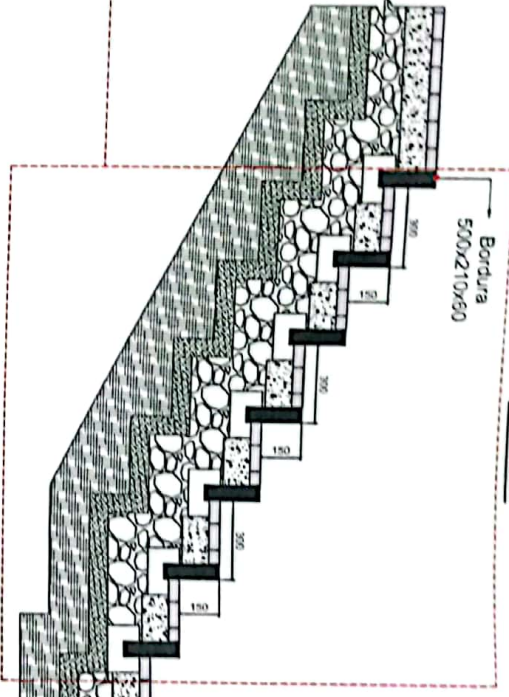

- 8 Stral EDPM, neg (8mm)
- 5 Stral EDPM, black (8mm)
- 4 Grund contact (1mm)
- 3 Stral beton armat B-25 (Plasa VR1 05 100x100mm) (cu rebara verticala de 4mm)
- 2 Plati sparta M400 fr.40-70 mm conf GOST 8287-93 150 mm
- 1 Compactare sol cu laciul lui

NOD H

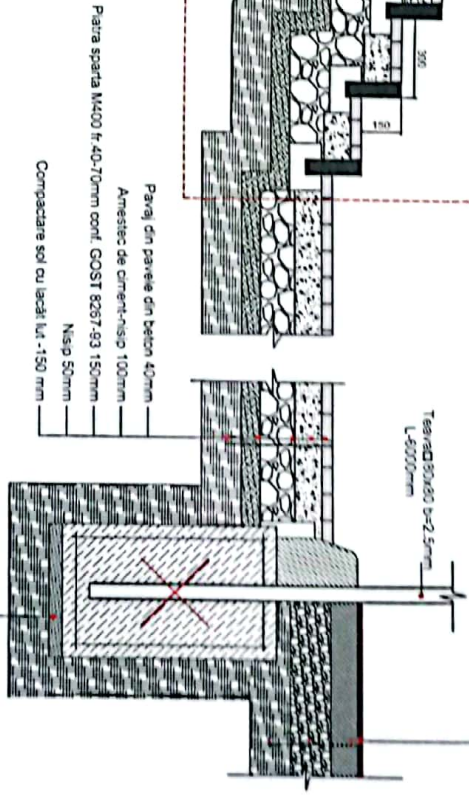

- 8 Stral EDPM, neg (8mm)
- 5 Stral EDPM, black (8mm)
- 4 Grund contact (1mm)
- 3 Stral beton armat B-25 (Plasa VR1 05 100x100mm) (cu rebara verticala de 4mm)
- 2 Plati sparta M400 fr.40-70 mm conf GOST 8287-93 150 mm
- 1 Compactare sol cu laciul lui

NOD J

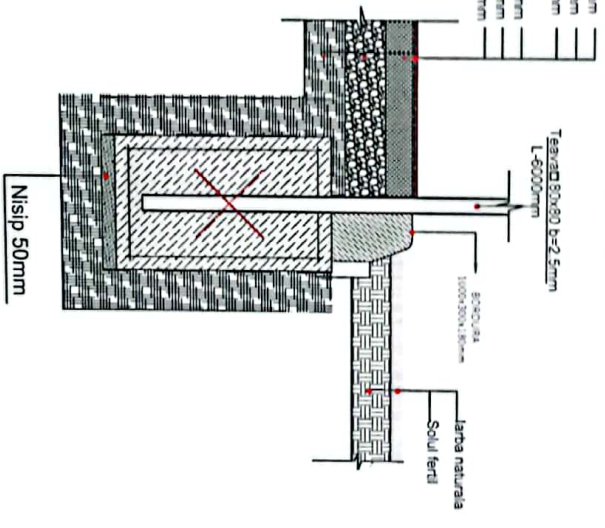

- 8 mm
- 8 mm
- 01 mm
- 100 mm
- 150 mm
- 150 mm

Verificator de proiectie 053
Studinieschi Valeriu
 Domiciliu A.1.2.3.4
 Nr. de licenta 121 din 12.05.2016

Arhitect - sef proiect, Certificat sera-P, Nr.1693, din 14.09.2017		07.09.2022-PG	
Beneficiar - Primaria s. Măscăuți		2022	
Director	O Golban	Data	
ASP	A. Panzaru		
Arhitect	D. Coltariu		
TEREN DE MINIFOTBAL 20x30m		Faza	Etaj
TEREN DE MULTISPORT 20x30m, TEREN DE TENIS 5x20m		PG	14
NODURI CONSTRUCTIVE		27	
		"GOLSAN COM" S.R.L.	

NODURI CONSTRUCTIVE A TRIBUNILOR SI FANTANA DE DRENARE

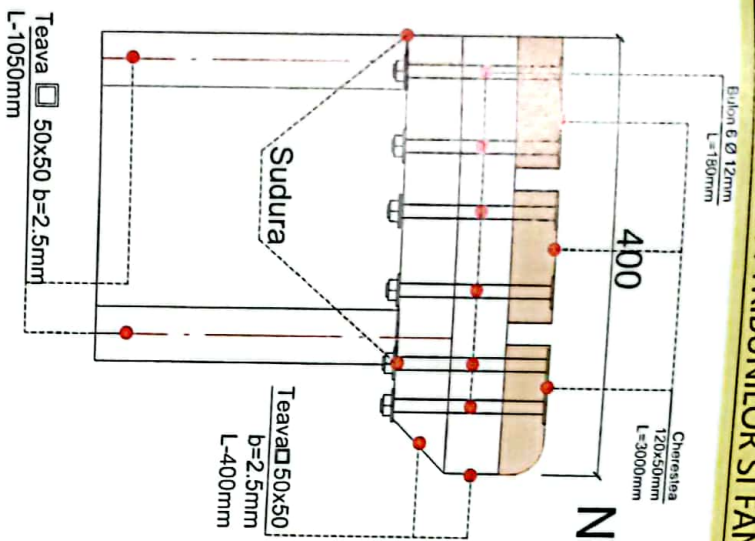

NOD A*

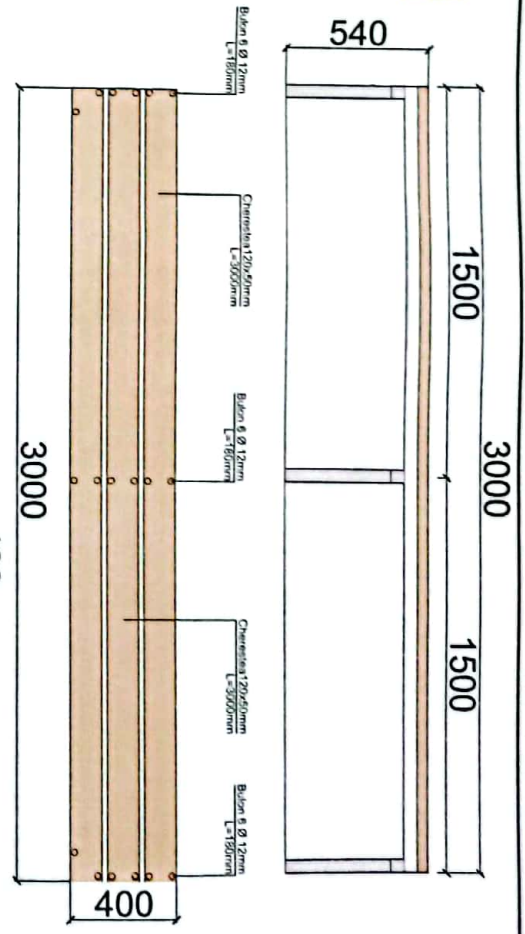

NOD FANTANA DE DRENARE

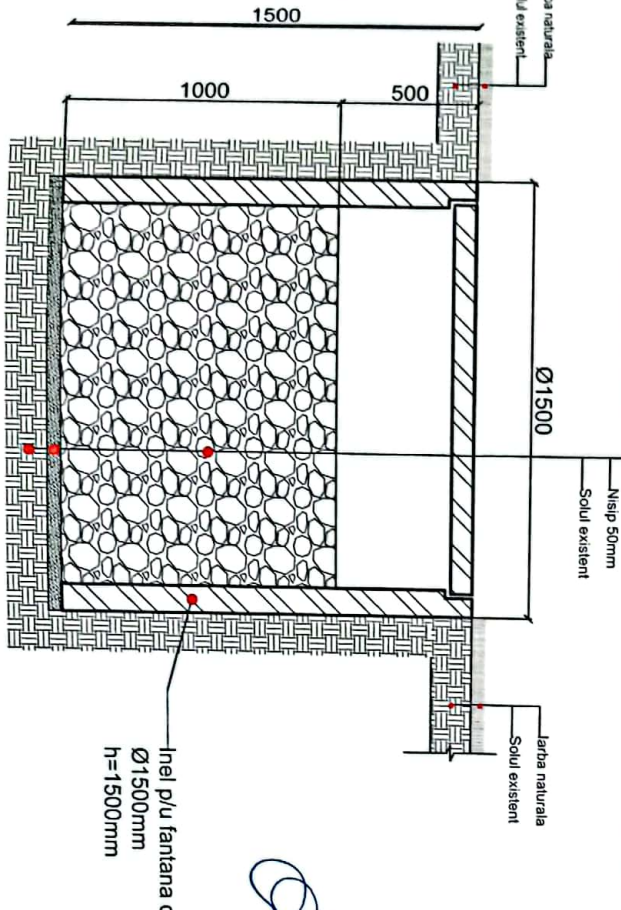

Inel p/lu fantana de drenare
Ø1500mm
h=1500mm

recrutator de proiecte U.S.
Studzinski Valeriu
Domeniile A,1,2,3,4
12.05.2021 pînă la 12.05.2026

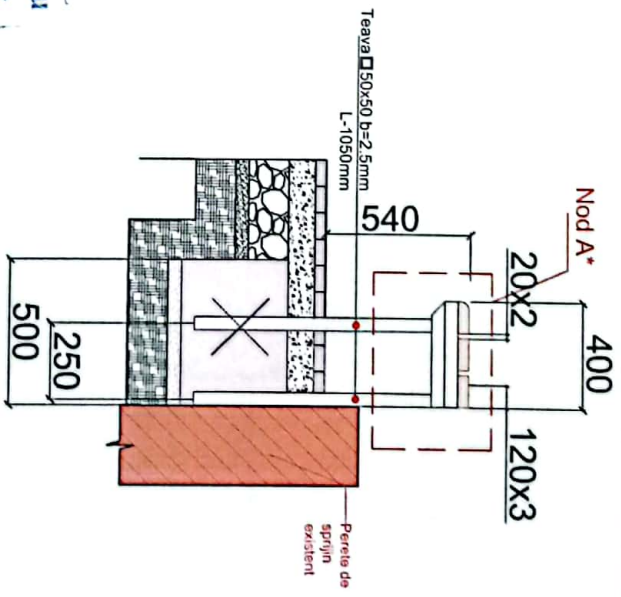

Arhitect - șef proiect, Certificat: seria-P, Nr.1663, din 14.09.2017		2022	07.09.2022-PG	
Beneficiar - Primăria s. Măjăduli				
Director	O. Golban			
ASP	A. Panzaru			
Arhitect	D. Cordaleanu			
TEHEN DE MINIFOTBAL 20x32m		Faza		Hartza
TEHEN DE MAIUSPORT 20x32m		PG		16
TEHEN DE TENIS 15x32m		PG		27
NODURI CONSTRUCTIVE A TRIBUNILOR SI FANTANA DE DRENARE		GOLSAN COM S.R.L.		

Nr.	TIP MATERIAL	Unitate de masura	CANTITATE
1	lg 1 - fier 608x14-2mm	m.l.	12
2	lg 1 - ciment Portland	m.l.	9

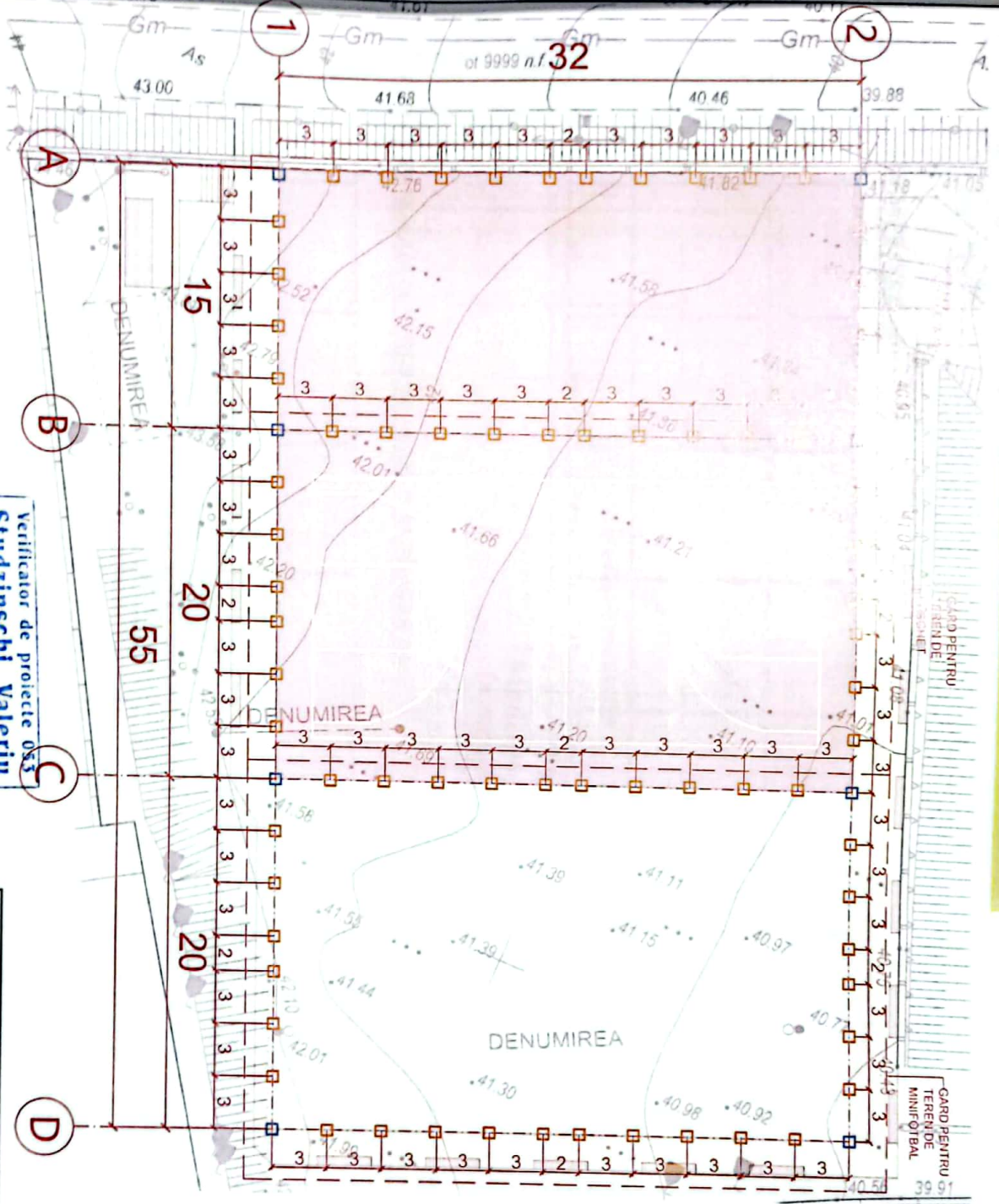

Legenda:

- - Gard stalp 80x80mm H=5000mm (3m plasa Rabita"; 2m plasa de "Textil")
- - Stalp 80x80mm H=8000mm

Verificator de proiecte OSS
Studzinschl. Valeriu
 Domeniile A.1.2.3.4
 nr. 12.05.2021 pond. nr. 12.05.2016

Arhitect - pe proiect, Certificat, seria P, Nr. 1663, din 14.09.2017	
Beneficiar - Primăria S. Măgureni	
Director	D. Gordan
ASP	A. Băncaru
Arhitect	D. Confăntănu
Data	
07.09.2022 PG	
COMPLET SPORTIV POLIVALENT	
TEREN DE MANIPULARE ZONĂ	
TEREN DE BALEI SPORTIVE ZONĂ TEREN DE TENIS SĂLĂC	
PG	17
PG	27
PLAN AMPLASARE STALPI Sc. 1:250	
VOLCAN COMF SRL	

Notă:
 Elementele metalice se vor vopsi cu vopsea de tip
 1. GRAVHEL grund epoxidic 2. GRAVHEL dizolvan epoxidic 3. GRAVHEL itaritor epoxidic care contine convertor de rugina si pigmenti anticorozivi. Este utilizat pentru vopsirea otelului ruginit - balustrade, garduri, scari, mobilier de gradina, jgheaburi, usi de garaj, acoperisuri.

Proprietati:
 3 in 1 - convertor de rugina, grund si vopsea decorativa;
 transforma rugina in compusi insolubili solizi ai fierului;
 rezistenta mare la intemperii si ceata sarata;
 se aplica usor;
 se pastreaza bine - nu formeaza sediment, nu isi schimba vasciozitatea in timp.

NOD PENTRU FUNDATIA STALPILOR

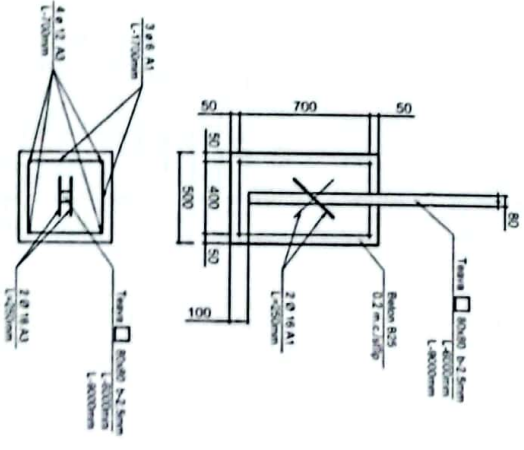

DESFASURATE GARD DE PROTECTIE TERENULUI DE MINIFOTBAL

DESFASURATA PE AXA D, INTRE AXELE 2-1

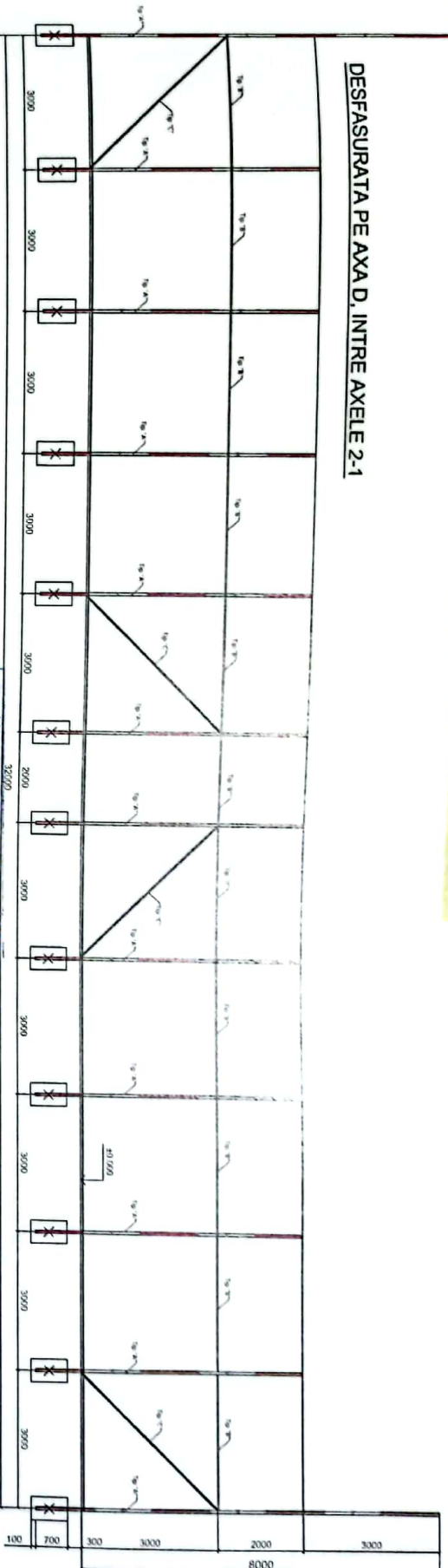

Nr	Descriere	Unitate	Cantitate
1	Tip 1		2
2	Tip 2		4
3	Tip 3		1
4	Tip 4		4

D, 2-1

DESFASURATA PLASA DE PROTECTIE PE AXA D, INTRE AXELE 2-1

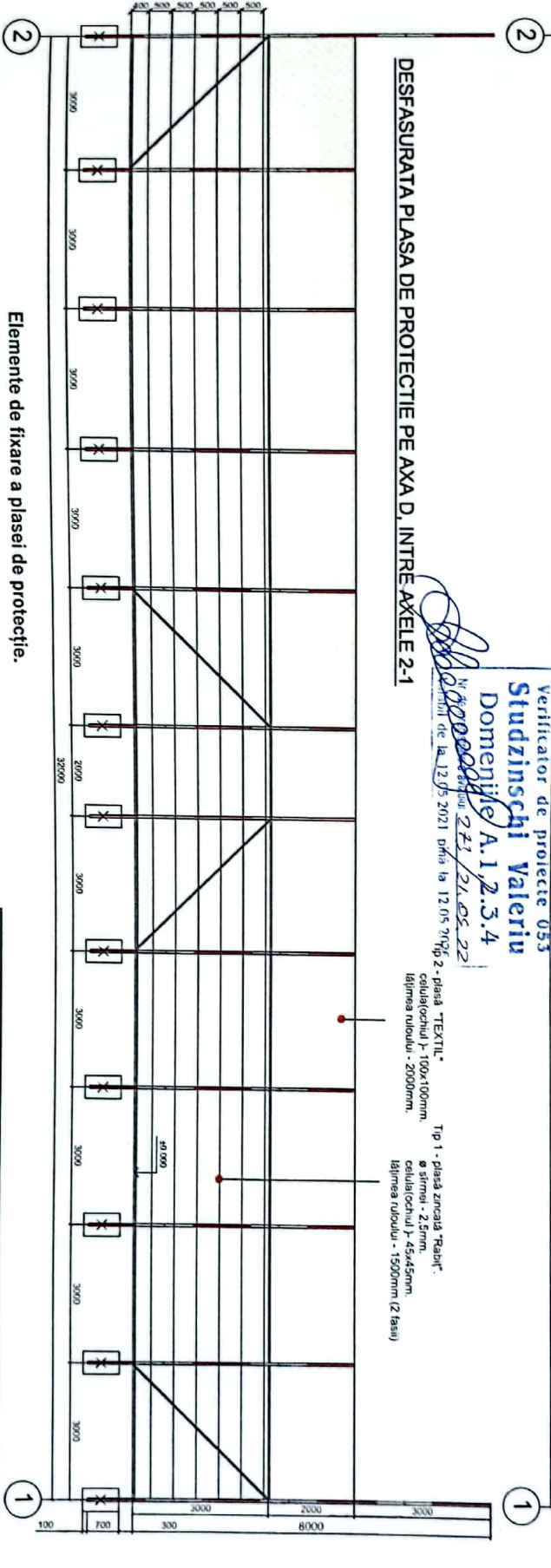

Verificator de proiecte US3
Studzinski Valeriu
 Domeniul A.1.2.3.4
 Nr. 300000044
 Data de la 12.05.2021 din la 12.05.2021

Tip 2 - plasa "TEXTIL" -
 celula (ochiul) - 100x100mm,
 latimea ruloiului - 2000mm.

Tip 1 - plasa zincata "Rabot" -
 Ø sârmei - 2,5mm,
 celula (ochiul) - 45x45mm,
 latimea ruloiului - 1500mm (2 fași)

Elemente de fixare a plasei de protectie.



Clema dubla zincata pentru oțel:
 Ø fune în mm: 6

Cablu de oțel:
 Încărcare max. în kg: 2000
 d = 6mm

Întinzător tip inel-cârlig:
 Încărcare max. în kg: 915
 20x200mm

Bulon zincat cu inel:
 Încărcare max. în kg: 340
 d = 12mm

Arhitect - șef proiect, Certificat: seria-P, Nr. 1683, din 14.09.2017		2022	
Beneficiar - Primaria s. Măgărași		07.09.2022-PG	
Director	O. Golban	COMPLEX SPORTIV POLIVALENT	
Asp	A. Panarau	TEREN DE MINIFOTBAL 20x32m	
Arhitect	D. Corbaleanu	TEREN DE MULTISPORT 20x32m, TEREN DE TENIS 19x32m	
		18	27
DESFASURATE GARD DE PROTECTIE TERENULUI DE MINIFOTBAL		PG	
"GOLSIAN COM" SRL			

CANTITATE PLASA DE PROTECTIE
 PENTRU GARD INTRE AXE D, 2-1

Nr	TIP MATERIAL	Unitate	Cantitate
1	Tip 1 - plasa zincata "Rabot"	ml	54
2	Tip 2 - plasa "TEXTIL"	ml	32

Tip	Dimensiune
Tip "A" - sârb	60x60 B-2.5mm L-4000 mm
Tip "A" - sârb	60x60 B-2.5mm L-5000 mm
Tip "B" - oțel	40x60 B-2.5mm L-4000 mm
Tip "B" - oțel	40x60 B-2.5mm L-5000 mm
Tip "C" - țesut tehnic	40x60 C-2.5mm L-4000 mm
Tip "C" - țesut tehnic	40x60 C-2.5mm L-5000 mm
Tip "D" - armatura	Ø10 L-32000 mm

DESFAȘURATE GARD DE PROTECȚIE TERENULUI DE MINIFOTBAL

DESFAȘURATA PE AXA C, ÎNȚRE AXELE 1-2

Verificator de proiecte 053
Studzinski Valeriu
 Domiciliu A.1.2/5.4
 12.07.2021 ora 12:00



C:1-2

Tip	1	2	3	4
Tip	1	2	3	4
Tip	1	2	3	4
Tip	1	2	3	4

DESFAȘURATA PLASA DE PROTECȚIE PE AXA C, ÎNȚRE AXELE 1-2

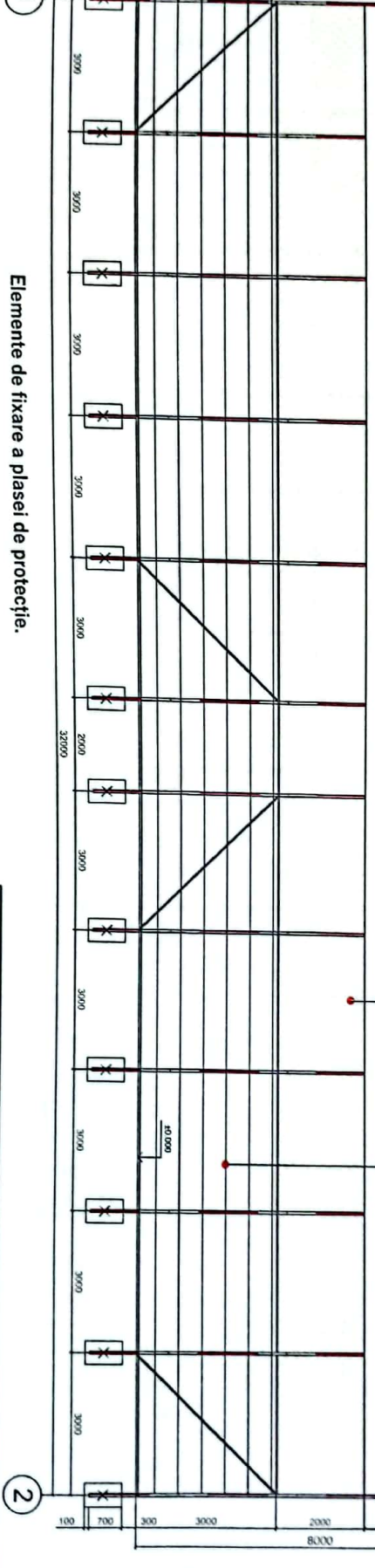

Tip 2 - plasa "TEXTIL"
 celulă(ochiul) - 100x100mm,
 lățimea ruluului - 2000mm

Tip 1 - plasa zincată "Rauit"
 ø șirinei - 2.5mm,
 celulă(ochiul) - 45x45mm,
 lățimea ruluului - 1500mm (2 țesit)

Elemente de fixare a plasei de protecție.



la dubla zincată pentru oțel:
 Ø fune în mm: 6

Cablu de oțel:
 încărcare max. în kg: 2000
 d = 6mm

Înținzător tip inel-cârlig:
 încărcare max. în kg: 915
 20x200mm

Bulon zincat cu inel:
 încărcare max. în kg: 340
 d = 12mm

Arhitect - șef proiect, Certificat seria-P, Nr.1663, din 14.09.2017

Baneficiar - Primaria s. Măgăceni

Director	O Golban	Data	2022
ASP	A. Panzaru		
Arhitect	D. Corlateanu		

07.09.2022-PG

COMPLEX SPORTIV POLIVALENT

TEREN DE MINIFOTBAL 20x32m
 TEREN DE MULTISPORT 20x32m
 TEREN DE TENIS 15x32m

TEREN	TEREN	TEREN
PG	PG	PG
19	19	27

DESFAȘURATE GARD DE PROTECȚIE TERENULUI DE MINIFOTBAL

GOLSIAN COM S.RL

CANTITATE PLASA DE PROTECȚIE PENTRU GARD ÎNȚRE AXE C, 1-2

Nr	Tip MATERIAL	Unitate	Cantitate
1	Tip 1 - plasa zincată "Rauit"	m ²	54
2	Tip 2 - plasa "TEXTIL"	m ²	32

Denumire

Tip "A" - stlp □ 60x60 B-2.5mm
 L-4000 mm

Tip "A" - rfu □ 60x60 B-2.5mm
 L-4000 mm

Tip "B" - oară □ 40x60 B-2.5mm
 L-4000 mm

Tip "B" - rfu □ 40x60 B-2.5mm
 L-4000 mm

Tip "C" - țesut ruluu □ 40x60 B-2.5mm
 L-4000 mm

Tip "D" - armatură □ 10 L-3000 mm

EFASURATE GARD DE PROTECTIE TERENULUI DE MINIFOTBAL

DESFAȘURATA PE AXA 2, ÎNTRE AXELE C-D



DESFAȘURATA PLASA DE PROTECTIE PE AXA 2, ÎNTRE AXELE C-D

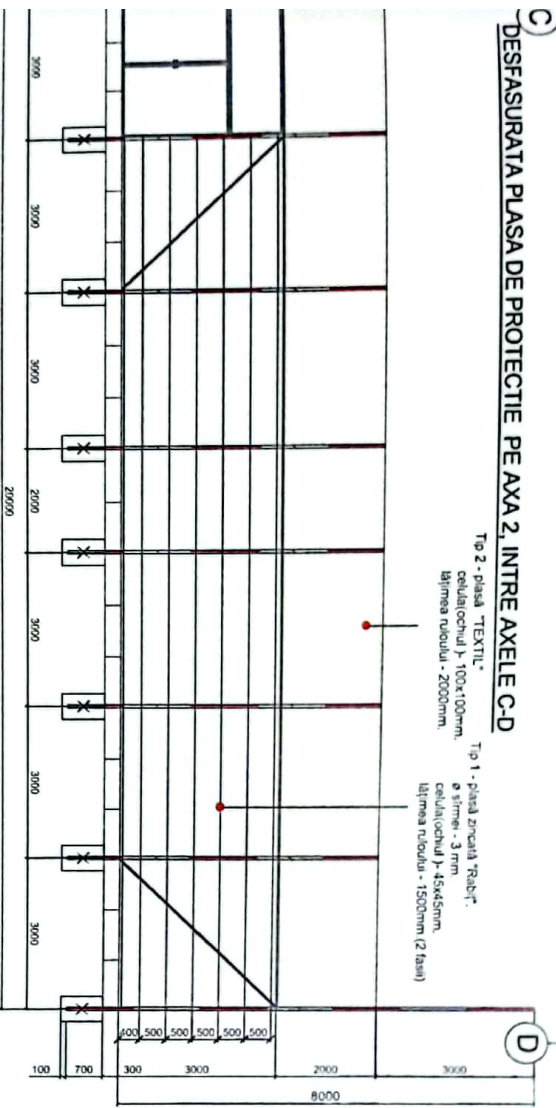

Tip 2 - plasa "TEXTIL"
 celulă ochiul - 100x100mm,
 lățimea nodului - 2000mm.

Tip 1 - plasa zincată "Rabot"
 ø șirme - 3 mm
 celulă ochiul - 45x45mm,
 lățimea nodului - 1500mm (2 țesut)

Elemente de fixare a plasei de protecție.



Clasă dublu zincată pentru oțel
 Ø țurcu în mm: 6



Cablu de oțel:
 încărcare max. în kg: 2000
 d = 6mm
 prindii 2 pași de instalare 200mm
 pasul de instalare 500mm



Întinzător tip inel-cârlig
 încărcare max. în kg: 915
 20x200mm



Bulon zincat cu inel:
 încărcare max. în kg: 340
 d = 12mm

Verificator de proiecte 053
Studzinski Valeriu
 Domeniile BA.1, 2/5.4
 23/21.02.2022

Tip	90x60 bz 25mm
Tip	80x60 bz 25mm
Tip	60x60 bz 25mm
Tip	40x60 bz 25mm
Tip	30x60 bz 25mm
Tip	20x60 bz 25mm
Tip	10x60 bz 25mm
Tip	50x100 bz 25mm
Tip	100x100 bz 25mm

CANTITATE PLASA DE PROTECTIE		
PENTRU GARD ÎNTER AXE 2 C-D		
2: C-D		
TIP MATERIAL		
Nr	Tip	Compozitie
1	Tip 1, plasa zincată "Rabot"	3
2	Tip 2, plasa "TEXTIL"	3

Arhitect - șef proiect, Certificat: seria P, Nr. 1683 din 14.09.2017	
Beneficiar - Primăria s. Mășcăuți	07.09.2022 PG
Director	O. Golban
ASP	A. Panzaru
Arhitect	D. Corlăteanu
COMPLEX SPORTIV POLIVALENT	
TEREN DE MINIFOTBAL 20x32m	132a
TEREN DE TENIS 15x32m	PG
TEREN DE MULTISPORT 20x32m	20
TERENULUI DE MINIFOTBAL	27
"GOLSAN COM" S.R.L.	

DESFAȘURATE GARD DE PROTECȚIE TERENULUI DE MINIFOTBAL

DESFAȘURATA PE AXA 1, ÎNTRE AXELE D-C

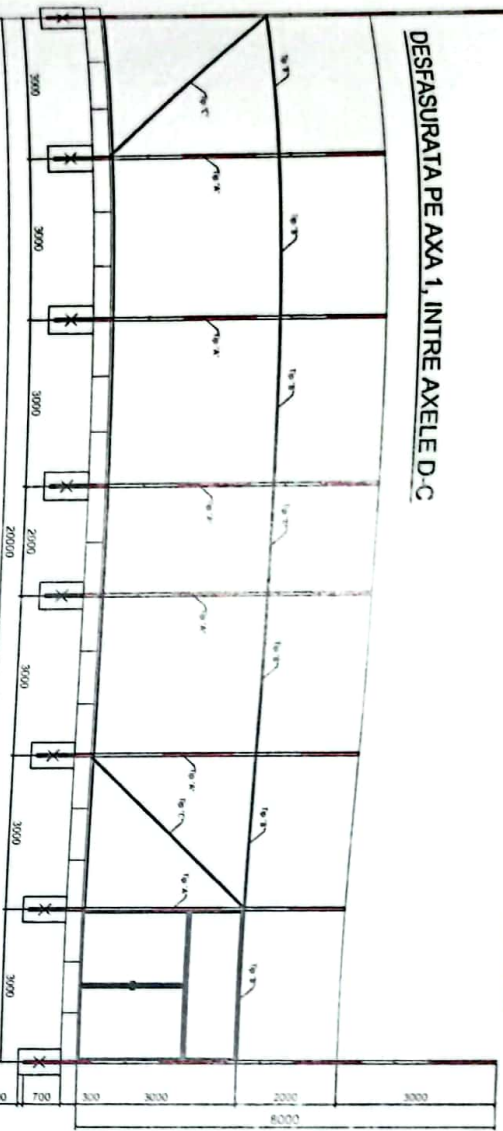

DESFAȘURATA PE AXA 1, ÎNTRE AXELE D-C

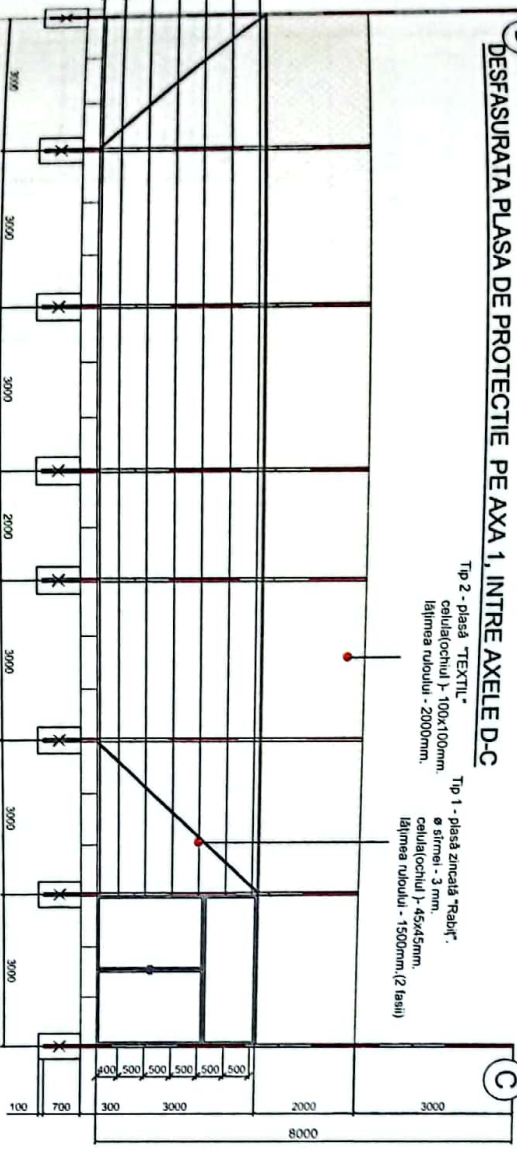

Tip 2 - Plasă "TEXTIL"
 calculat(ochiul) p - 100x100mm,
 lățimea ruloului - 2000mm.

Tip 1 - plasă zincată "Rabot"
 ø surimei - 3 mm,
 calculat(ochiul) p - 45x45mm,
 lățimea ruloului - 1500mm (2 lăși)

Elemente de fixare a plasei de protecție.



Clemă dublă zincată pentru oțel;
 Ø furie în mm: 6



Cablu de oțel;
 încărcare max. în kg: 2000
 d = 6mm
 primii 2 pași de instalare 200mm
 pașii de instalare 500mm



Înținzător tip inel-cârlig;
 încărcare max. în kg: 915
 20x200mm



Bulon zincat cu inel;
 încărcare max. în kg: 340
 d = 12mm

Verificator de proiecte 053
Studzinschl Valeriu
 Pomeniile A1, 2, 3, 4
 28.11.2022

CANTITATE PLASA DE PROTECTIE
 PENTRU TEREN DE MINIFOTBAL

Nr.	TIP MATERIAL	Unitate de masura	Cantitate
1	Tip 1 - plasa zincata "Rabot" Ø2.5 mm	m ²	128
2	Tip 1 - plasa zincata "Rabot" Ø3 mm	m ²	68
3	Tip 2 - plasa "TEXTIL"	m ²	104

CANTITATE STALPILOR
 PENTRU TEREN DE MINIFOTBAL

Tip	Cantitate-buc
Tip "A"	32
Tip "A"	4
Tip "B"	32
Tip "B"	4
Tip "C"	12
Tip "D"	98

1: D-C

Simboluri

1/2" x 1/8" - 1/2" x 1/2" x 2.5mm	1/2" x 1/8" - 1/2" x 1/2" x 2.5mm
1/2" x 1/8" - 1/2" x 1/2" x 2.5mm	1/2" x 1/8" - 1/2" x 1/2" x 2.5mm
1/2" x 1/8" - 1/2" x 1/2" x 2.5mm	1/2" x 1/8" - 1/2" x 1/2" x 2.5mm
1/2" x 1/8" - 1/2" x 1/2" x 2.5mm	1/2" x 1/8" - 1/2" x 1/2" x 2.5mm
1/2" x 1/8" - 1/2" x 1/2" x 2.5mm	1/2" x 1/8" - 1/2" x 1/2" x 2.5mm
1/2" x 1/8" - 1/2" x 1/2" x 2.5mm	1/2" x 1/8" - 1/2" x 1/2" x 2.5mm
1/2" x 1/8" - 1/2" x 1/2" x 2.5mm	1/2" x 1/8" - 1/2" x 1/2" x 2.5mm
1/2" x 1/8" - 1/2" x 1/2" x 2.5mm	1/2" x 1/8" - 1/2" x 1/2" x 2.5mm
1/2" x 1/8" - 1/2" x 1/2" x 2.5mm	1/2" x 1/8" - 1/2" x 1/2" x 2.5mm
1/2" x 1/8" - 1/2" x 1/2" x 2.5mm	1/2" x 1/8" - 1/2" x 1/2" x 2.5mm

CANTITATE PLASA DE PROTECTIE
 PENTRU GARD ÎNTRE AXELE D-C

Nr.	TIP MATERIAL	Cantitate
1	Tip 1 - plasa zincata "Rabot"	68
2	Tip 2 - plasa "TEXTIL"	21

Arhitect - șef proiect, Certificat: seria-P, Nr. 1563, din 14.09.2017

Beneficiar - Primăria S. Măscăuți	2022
Director O. Golban	
ASP A. Panzaru	
Arhitect D. Corlatescu	

07.09.2022-PG

COMPLEX SPORTIV POLIVALENT

TEREN DE MINIFOTBAL 20x32m	21	27
TEREN DE MULTISPORT 20x32m, TEREN DE TENIS 15x32m	PG	21
TERENULUI DE MINIFOTBAL		

"GOLSAN COM" S.R.L.

DEFASURATE GARD DE PROTECTIE TERENULUI DE MULTISPORT

DEFASURATA PE AXA B, INTRE AXELE 1-2

Verificator de proiecte 053
Studzinski Valeriu
 Domeniul A.1.2.3.4
 Nr. 0000000000 din 21.02.2022
 Valabil din 12.05.2021 până la 11.05.2023

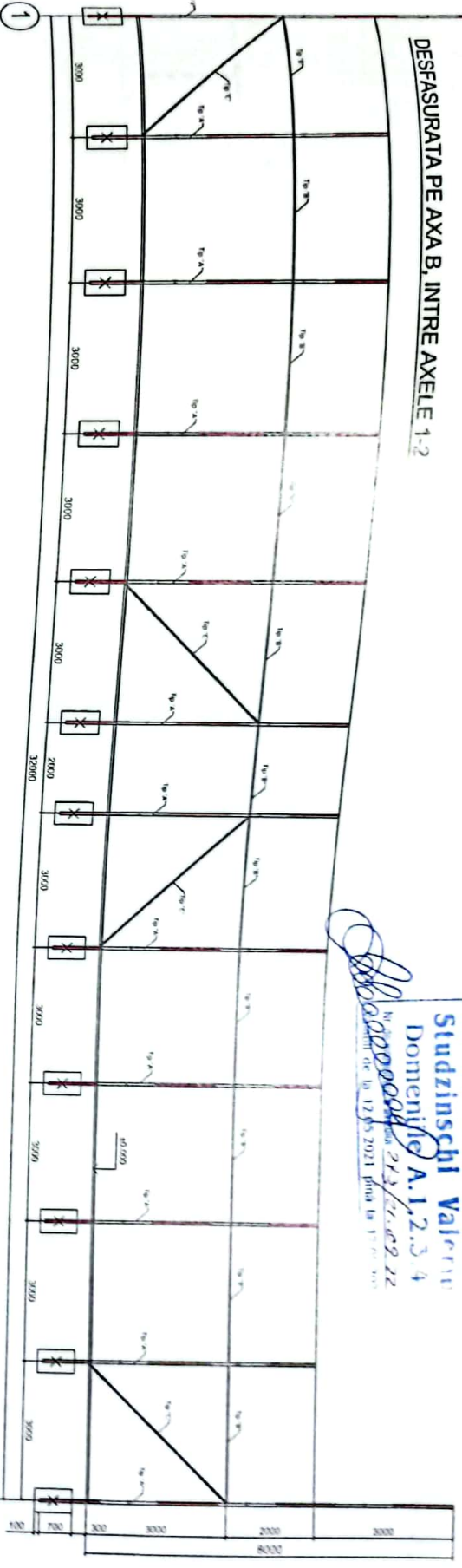

DEFASURATA PLASA DE PROTECTIE PE AXA B, INTRE AXELE 1-2

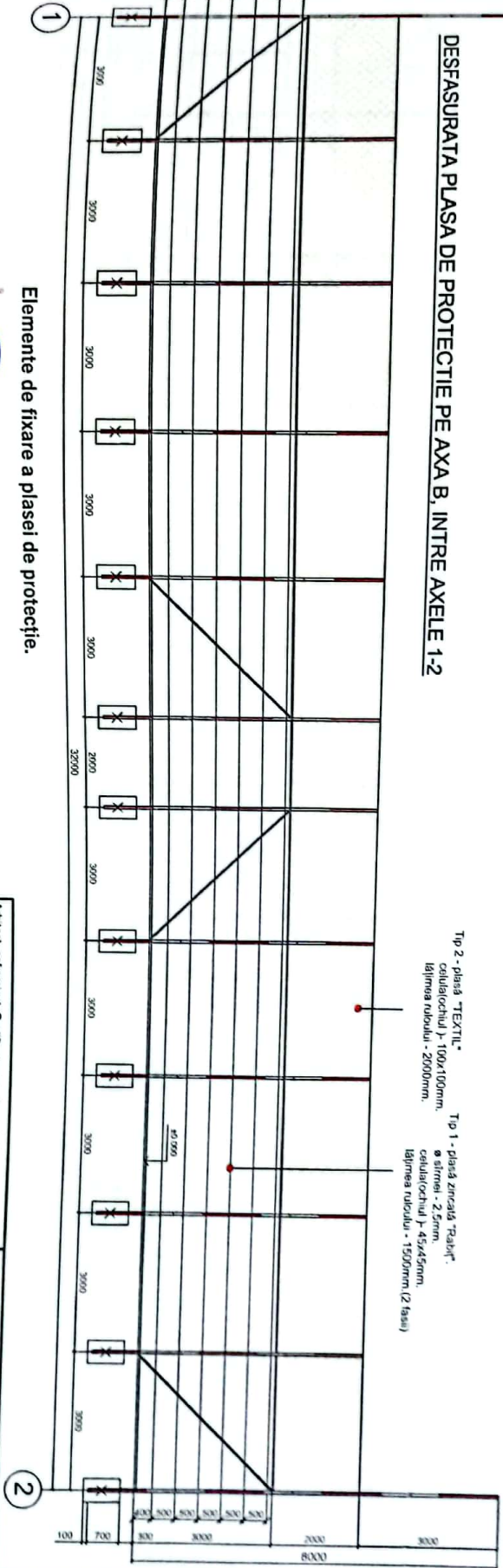

Tip 2 - plasa "TEXTIL"
 celulozicului - 100x100mm,
 lăţimea rulozului - 2000mm.

Tip 1 - plasa zincată "RAPIF"
 celulozicului - 45x45mm,
 ø şirinei - 2.5mm,
 lăţimea rulozului - 1500mm (2 baze)

Elemente de fixare a plasei de protecţie.



Cenă dublă zincată pentru oţel:
 Ø funie în mm: 6

Cablu de oţel:
 Încărcare max. în kg: 2000
 d = 6mm

Întinzător tip inel-cârlig:
 Încărcare max. în kg: 915
 20x200mm

Bulon zincat cu inel:
 Încărcare max. în kg: 340
 d = 12mm

Arhitect - şef proiect, Certificat: seria P - Nr. 1693, din 14.09.2017		07.09.2022-96	
Beneficiar - Primăria s. Mălcuşi		2022	
Director	D. Gordan		
ASP	A. Parazanu		
Arhitect	D. Corlăţeanu		
COMPLEX SPORTIV POLIVALENT		TEREN DE MULTISPORT 20x25m, TEREN DE TENIS 18x24m	
DEFASURATE GARD DE PROTECTIE TERENULUI DE MULTISPORT		PG ZZ ZT	
GOLSIAN COM S.R.L.		23	

DESFASURATE GARD DE PROTECTIE TERENULUI DE MULTISPORT

DESFASURATA PE AXA 2, INTRE AXELE B-C

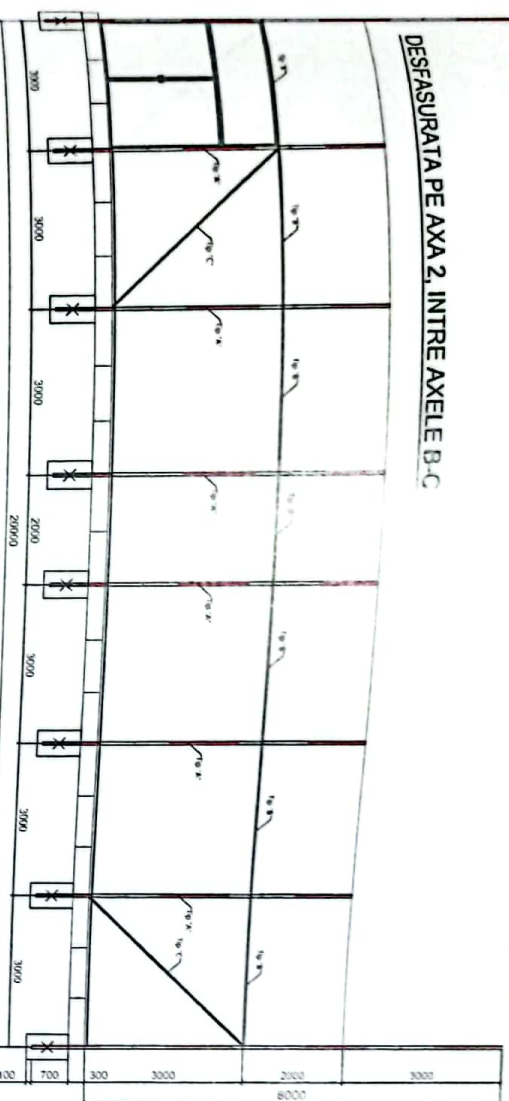

DESFASURATA PE AXA 2, INTRE AXELE B-C

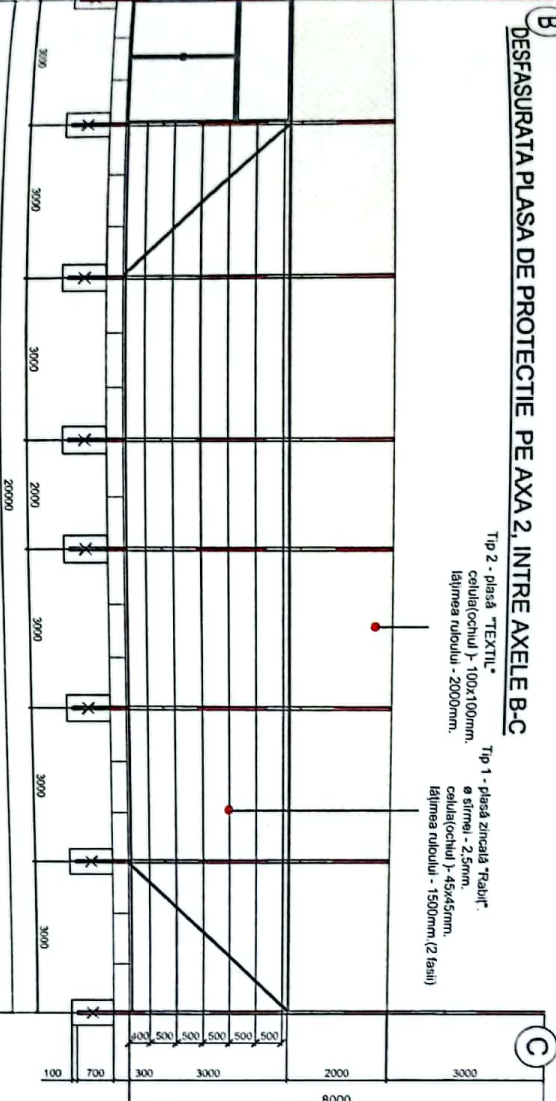

Tip 2 - plasa "TEXTIL"
 celula(ochiul) - 100x100mm;
 latimea ruluului - 2000mm;

Tip 1 - plasa zincata "railor"
 celula(ochiul) - 100x100mm;
 Ø sarma - 2,5mm;
 celula(ochiul) - 45x45mm;
 latimea ruluului - 1500mm (2 fasii)

Elemente de fixare a plasei de protectie.



Clema dubla zincata pentru oțel;
 Ø furie în mm: 6



Cablu de oțel;
 încărcare max. în kg: 2000
 d = 6mm
 primii 2 pasi de instalare 200mm
 pasul de instalare 500mm



Întinzător tip inel-cârlig;
 încărcare max. în kg: 915
 20x200mm



Bulon zincat cu inel;
 încărcare max. în kg: 340
 Ø furie d = 12mm

Verificator de protectie
Studzinski Valeriu
 Domeniile A.1.2,3.4
 Nr. de inregistrare a proiectantului: 1001 din data 12.05.2016

Arhitect - șef proiect, Certificat, seria P, Nr. 1663, din 14.09.2017		Beneficiar - Primăria s. Măscăruți		Data: 2022	
Director	O. Golban	Asp	A. Parzanu		
Arhitect	D. Crăciunaru				
COMPLEX SPORTIV POLIVALENT		TEREN DE MULTISPORT 20x32m		TEREN DE MULTISPORT 20x32m	
TERENULUI DE MULTISPORT		TERENULUI DE MULTISPORT		TERENULUI DE MULTISPORT	
07.09.2022-PG		PG		PG	
Faza		Planșă		Planșă	
23		23		27	
"GOLSIAN COM" S.R.L.					

24

DEFSASURATE GARD DE PROTECTIE TERENULUI DE MULTISPORT

DEFSASURATA PE AXA 1, INTRE AXELE C-B



DEFSASURATA PLASA DE PROTECTIE PE AXA 1, INTRE AXELE C-B

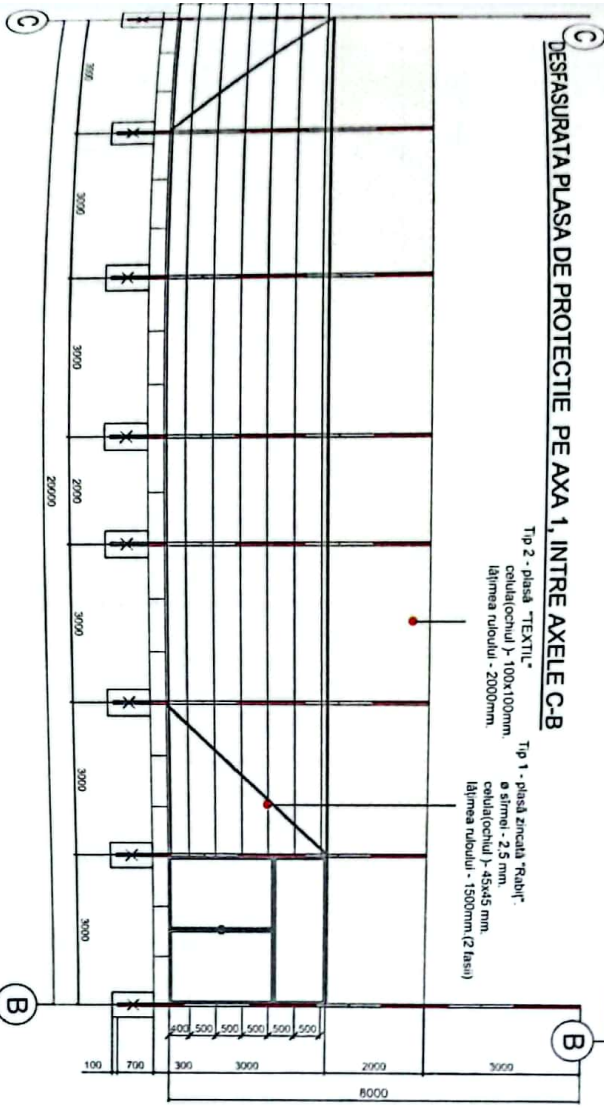

Tip 2 - plasa "TEXTIL"
 celula/ochiul γ - 100x100mm
 latimea rului - 2000mm

Tip 1 - plasa zincata "RALPI"
 celula/ochiul γ - 45x45 mm
 latimea rului - 1500mm (2 lani)

Elemente de fixare a plasei de protectie.



Clema dubla zincata pentru otel
 Ø tune in mm: 6



Cablu de otel:
 încărcare max. în kg: 2000
 $d = 6mm$
 primul 2 pasi de instalare 200mm
 pasul de instalare 500mm



Întinzător tip inel-cârlig:
 încărcare max. în kg: 915
 20x200mm



Bulon zincat cu inel:
 încărcare max. în kg: 340
 $d = 12mm$

Verificator de protectie 053
Studzinski Valeriu
 Pomenit în art. 1.2.3.4
 din Regulamentul privind
 condițiile de lucru în
 construcții
 nr. 12 din 2007
 din 17.06.2007

CANTITATE PLASA DE PROTECTIE
 PENTRU TEREN DE BASCNET

Nr.	TIP MATERIAL	Unitate de măsură	Cantitatea
1	Tip 1 - plasa zincata "RALPI"	m.l.	132
2	Tip 2 - plasa "TEXTIL"	m.l.	72

CANTITATE STALPII
 PENTRU TEREN DE BASCNET

Tip	Cantitatea
Tip "A"	22
Tip "A"	2
Tip "B"	22
Tip "B"	3
Tip "C"	8

1: C-B

CANTITATE PLASA DE PROTECTIE
 PENTRU GARD INTRE AXELE 1, C-B

Nr.	TIP MATERIAL	Unitate de măsură	Cantitatea
1	Tip 1 - plasa zincata "RALPI"	m.l.	32
2	Tip 2 - plasa "TEXTIL"	m.l.	20

Arhitect - gel proiect, Certificat: seria-P, Nr. 1683, din 14.09.2017

Baneficiar - Primaria s. Măgdaș	2022
Director	O. Goiban
ASP	A. Panzaru
Arhitect	D. Colăreanu

07.09.2022-PG

COMPLEX SPORTIV POLIVALENT

TEREN DE MINIGOLF 20x30m	TEREN DE TENIS 10x20m
PG	PG
24	27

DEFSASURATE GARD DE PROTECTIE
 TERENULUI DE MULTISPORT

"GOLSIAN COM" SRL

DESFASURATE GARD DE PROTECTIE TERENULUI DE TENIS

DESFASURATA PE AXA A, INTRE AXELE 1-2

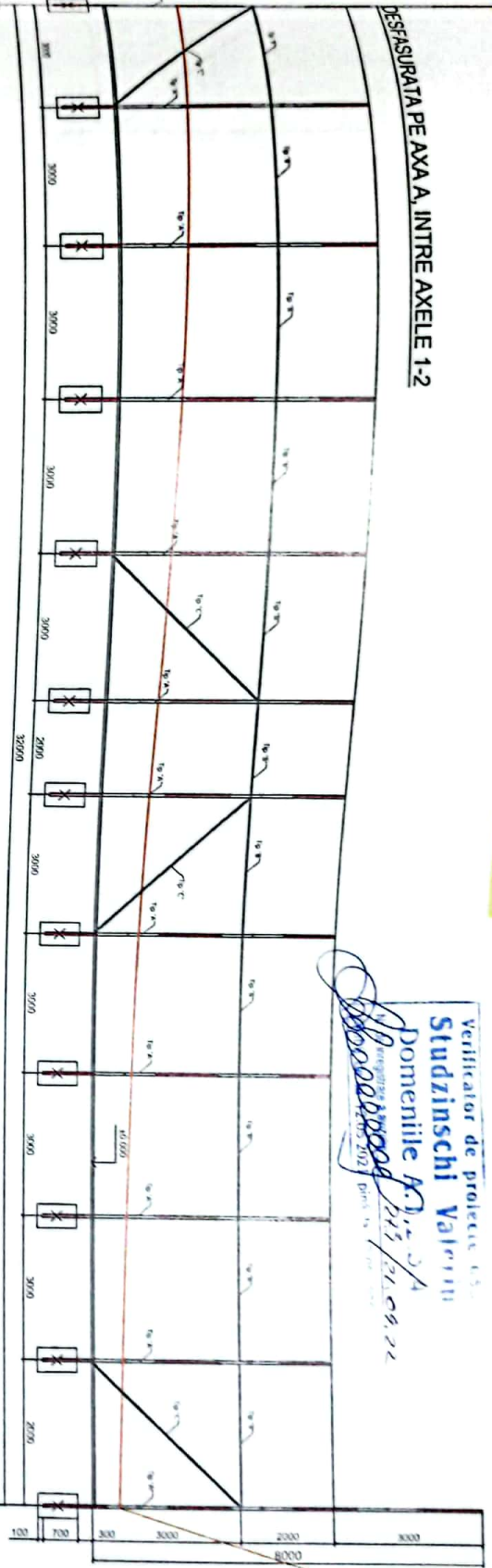

Verificator de proiectie
Studzinski Valeriu
 Domeniile P. 113 / 27.05.22
 Sesiune de proiectare 2022

A: 1-2

Tip	Descriere	1	2	3	4
1	Tip 1 - plasa zincata "Rapid"				
2	Tip 2 - plasa "TEXTIL"				

Perele de sprijin existent

DESFASURATA PLASA DE PROTECTIE PE AXA A, INTRE AXELE 1-2

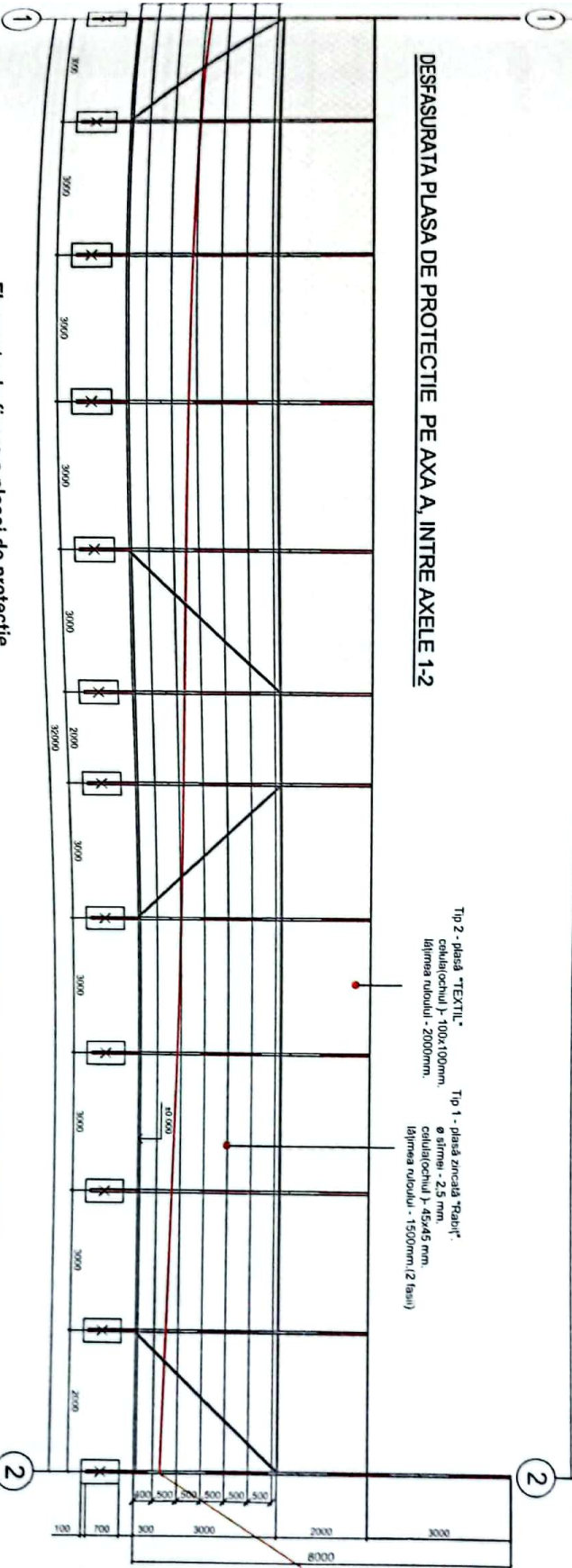

Tip 2 - plasa "TEXTIL"
 celula (ochiul) - 100x100mm,
 latimea rului - 2000mm,
 latimea rului - 1500mm (2 rulai)

Tip 1 - plasa zincata "Rapid"
 Ø sârmei - 2,5 mm,
 celula (ochiul) - 45x45 mm,
 latimea rului - 1500mm (2 rulai)

Perele de sprijin existent

CANTITATE PLASA DE PROTECTIE
 PERIMETRU GARDUL TERENULUI TENIS

Nr.	TIP MATERIAL	Unitate	Cantitate
1	Tip 1 - plasa zincata "Rapid"	m ²	104
2	Tip 2 - plasa "TEXTIL"	m ²	172

- Tip "A" - stâlpi 100x100 h=2.500mm - 60000 mm
- Tip "A'" - stâlpi 100x100 h=2.500mm - 40000 mm
- Tip "B" - stâlpi 40x40 h=2.500mm - 30000 mm
- Tip "B'" - stâlpi 40x40 h=2.500mm - 142000 mm
- Tip "C" - stâlpi 40x40 h=2.500mm - 142000 mm
- Tip "D" - armaturi Ø110 L=30000 mm

Elemente de fixare a plasei de protectie.

- Cablu de oțel:
 încărcare max. în kg: 2000
 d = 6mm
- Bulon zincat cu inel:
 încărcare max. în kg: 340
 d = 12mm
- Ințâzător tip inel-cârlig:
 încărcare max. în kg: 915
 20x200mm

Arhitect - șef proiect, Certificat șantier-P, Nr. 1003, din 14.09.2017	
Beneficiar - Primăria s. Măgădal	2022
Director	O. Golban
ASP	A. Barbaru
Arhitect	D. Colibanu

COMPLEX SPORTIV POLIVALENT	
TEREN DE MIMICROTENIS 20x32m	
TEREN DE MIMICROSPORT 20x32m, TEREN DE TENIS 15x42m	
TEREN DE TENIS	TERENULUI DE TENIS
PG	25
PG	27
"GOLBAN COM" S.R.L.	

DESFAȘURATA PE AXA 2, ÎNTRE AXELE A-B

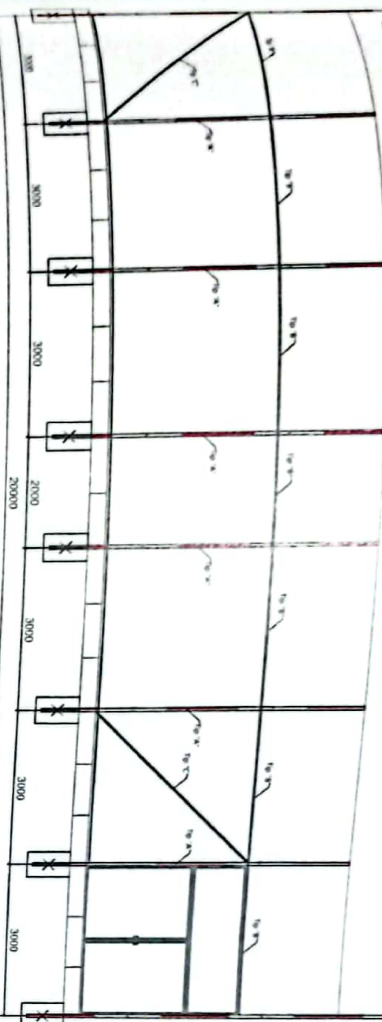

DESFAȘURATA PE AXA 2, ÎNTRE AXELE A-B

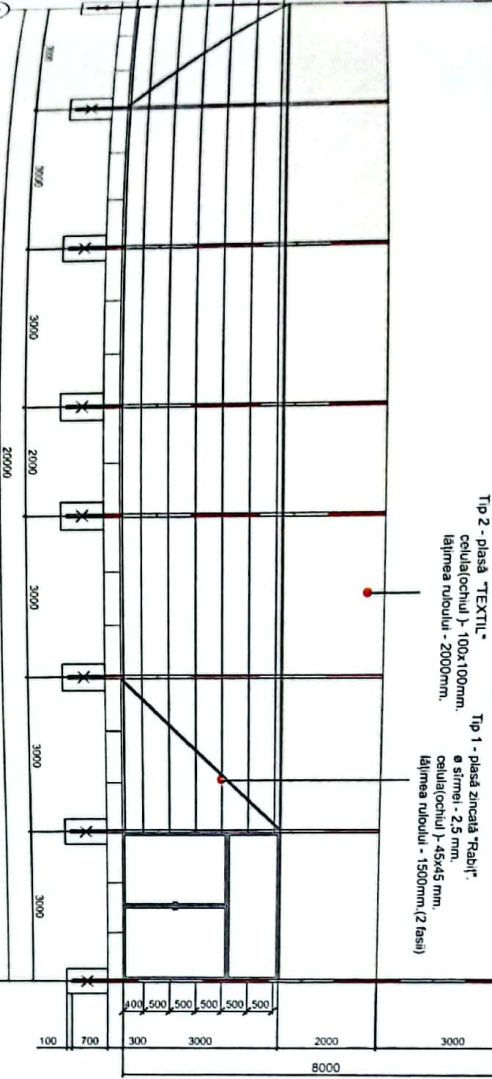

Tip 2 - plasă "TEXTIL"
 celulă(ochiul) - 100x100mm,
 lățimea ruluului - 2000mm.

Tip 1 - plasă zincată "Rabir"
 ø sîrmei - 2,5 mm,
 celulă(ochiul) - 45x45 mm,
 lățimea ruluului - 1500mm (2 fasii)

Elemente de fixare a plasei de protecție.



Clemă dublă zincată pentru oțel;
 Ø funie în mm: 6



Cablu de oțel;
 încărcare max. în kg: 2000
 d = 6mm
 primii 2 pași de instalare 200mm
 pașii de instalare 500mm



Întinzător tip inel-cârlig;
 încărcare max. în kg: 915
 20x200mm



Bulon zincat cu inel;
 încărcare max. în kg: 340
 d = 12mm

Verificator de proiecte OS3
Studzinski Valeriu
 Domeniile A.1.2.3.4
 Valabil în perioada 12.05.2021 pînă la 12.05.2026

CANTITATE PUSA DE PROIECTIE	
PENTRU GARD ÎNTRE AXELE A-B	
Nr	TIP MATERIAL
1	10 x 1,200mm zincat
2	10 x 2,000mm zincat

Anchetă: gard proiect. Certificat: seran-P. Nr. 1663, din 14.09.2017	
Beneficiar - Primăria s. Măicăuți	2022
Director O. Golan	Data
ASP A. Panzaru	
Arhitect D. Colibanu	
COMPLEX SPORTIV POLIVALENT	
TEREN DE MINIFOTBAL 20x32m	
TEREN DE MULTISPORT 20x32m, TEREN DE TENIS 18x32m	
DESFAȘURATE GARD DE PROTECȚIE	TERENULUI DE TENIS
FAZA PG	Planșa PG
	26
	27

DESFASURATE GARD DE PROTECTIE TERENULUI DE TENIS

DESFASURATA PE AXA 1, INTRE AXELE B-A

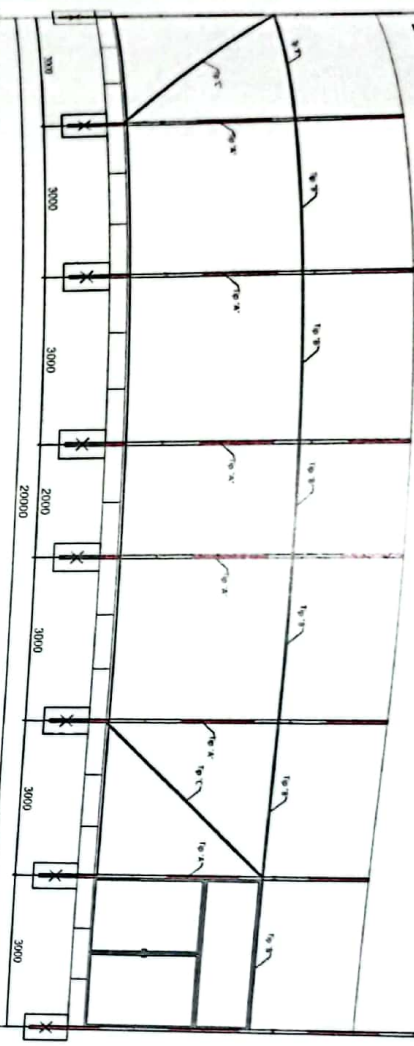

DESFASURATA PE AXA 1, INTRE AXELE B-A

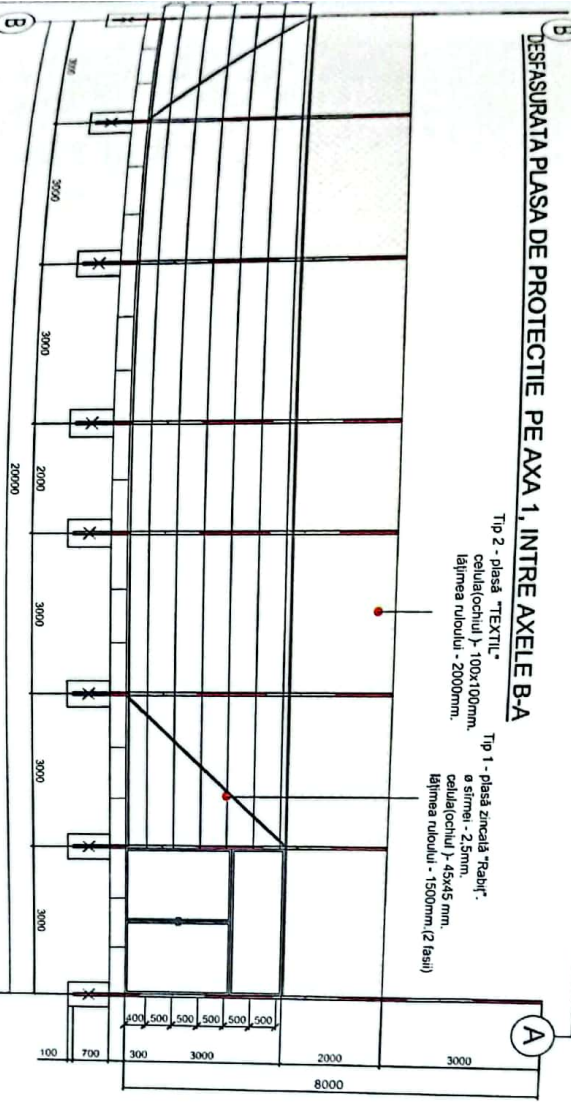

Tip 2 - plasa "TEXTIL"
 celula (ochiul) - 100x100mm,
 latimea ruloului - 2000mm.

Tip 1 - plasa zincata "Rahit"
 e sirmei - 2,5mm,
 celula (ochiul) - 45x45 mm,
 latimea ruloului - 1500mm (2 lasi)

Elemente de fixare a plasei de protectie.



Clemă dublă zincată pentru oțel;
 Ø funie în mm: 6



Cablu de oțel:
 încărcare max. în kg: 2000
 d = 6mm
 primii 2 pași de instalare 200mm
 pasul de instalare 500mm



Întinzător tip inel-cârlig;
 încărcare max. în kg: 915
 20x200mm



Bulon zincat cu inel;
 încărcare max. în kg: 340
 d = 12mm

Nr.	TIP MATERIAL	Unitate de măsură	Cantitate
1	Tip 1 - plasa zincată "Rahit"	m.l.	132
2	Tip 2 - plasa "TEXTIL"	m.l.	72

CANTITATE STALPIOR
 PENTRU TEREN DE TENIS

Tip	Cantitate-buc.
Tip "A"	22
Tip "A"	2
Tip "B"	22
Tip "B"	3
Tip "C"	8
Tip "D"	60

Verificator de proiecte 053
Studzinski Valeriu
 Domeniul A.1.2.3.4
 225/21.08.22

CANTITATE PLASA DE PROTECTIE
 PENTRU TERENUL DE TENIS

Nr	TIP MATERIAL	Unitate de măsură	Cantitate
1	Tip 1 - plasa zincată "Rahit"	m.l.	132
2	Tip 2 - plasa "TEXTIL"	m.l.	72

Arhitect - șef proiect, Certificat, seria-P, Nr. 1893, din 14.09.2017

Beneficiar - Primăria Măgdaşu	Data
Director O. Goiban	2022
ASP A. Parzaru	
Arhitect D. Cozianaru	

07.09.2022.96

COMPLEX SPORTIV POLIVALENT

TEREN DE MULTISPORT 20x32m, TEREN DE TENIS 15x42m

TERENUL DE TENIS	PLASA	STALPI
DESFASURATE	PG	27
TERENUL DE TENIS		27

"COISSAN COM" S.R.L.