

CAIET DE SARCINI
Bunuri/Servicii

Obiectul: Articole de tâmplărie (ferestre) pentru edificiile Taberei militare permanente nr.123 și Regimentul de rachete antiaeriene

(denumirea, adresa)

Autoritatea contractantă: Agenția asigurare resurse și administrare patrimoniu a Ministerului Apărării;

(denumirea, adresa)

1. Descriere generală. Informații

Confecționarea tâmplăriei din PVC (ferestre și glasvanduri), demontarea tâmplăriei vechi și montarea celei noi, conform imaginilor din tabel

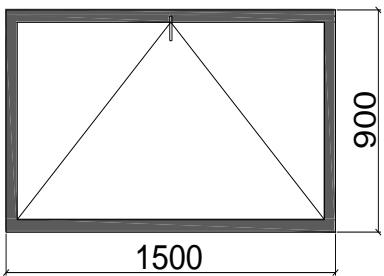
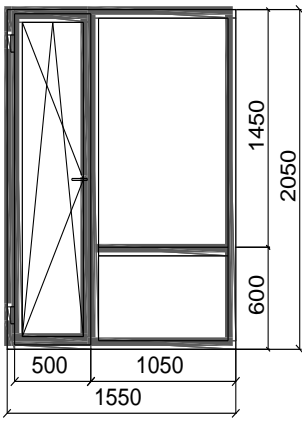
Descrierea	Schița	cantitatea	Notă
<p>Lot 1 - Blocul A Marele Stat Major</p> <p>Poziția 1 Ferestre 1500x900mm</p> <p>ferestre din PVC din 5 camere, 2 sticle (4-16-4)mm, 4S, profil armat tip "U" cu grosimea de cel puțin 1,2mm, culoare interior –alb, exterior - antracit; nr. de deschideri închideri min. 10000 cicluri; oscilobatante (swing-out), montate in conformitate cu CP C04.08:2015, inclusiv plasa anti-insecte</p>	<p>F1</p> 	21 buc	Prețul include demontarea tâmplăriei vechi și montarea celei noi
<p>Poziția 2 Ferestre 2050x1550mm</p> <p>ferestre din PVC din 5 camere, 2 sticle (4-16-4)mm, 4S, profil armat tip "U" cu grosimea de cel puțin 1,2mm, interior –alb, exterior - antracit; nr. de deschideri închideri min. 10000 cicluri; oscilobatante (pliante swing-out), montate in conformitate cu CP C04.08:2015, inclusiv plasa anti-insecte</p>	<p>F2</p> 	127 buc	Prețul include demontarea tâmplăriei vechi și montarea celei noi

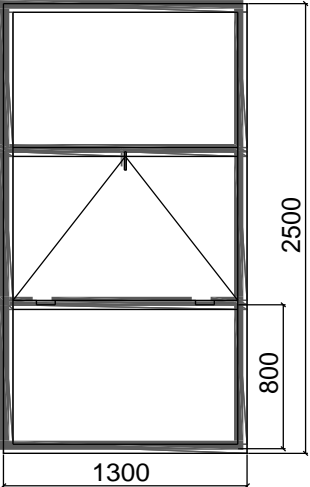
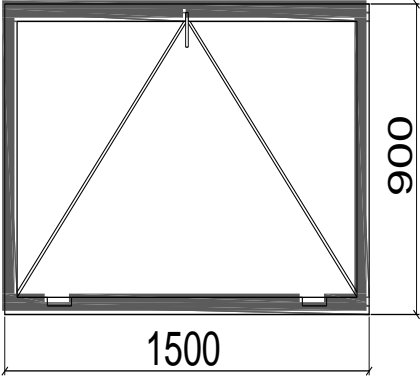
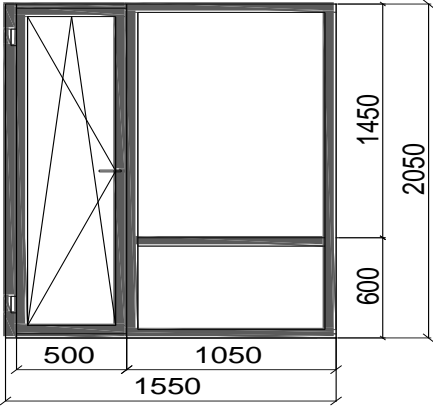
<p>Poziția 3 Ferestre 2500x1300mm</p> <p>ferestre din PVC din 5 camere, 2 sticle (4-16-4)mm, 4S, profil armat tip "U" cu grosimea de cel puțin 1,2mm, interior –alb, exterior - antracit; nr. de deschideri inchideri min. 10000 cicluri; oscilobatante (swing-out), montate in conformitate cu CP C04.08:2015 inclusiv plasa anti-insecte</p>	<p>F3</p> 	<p>4 buc</p>	<p>Prețul include demontarea tâmplăriei vechi și montarea celei noi</p>
<p>Pervazuri interioare montate la ferestre din mase plastice (latime 500 mm), culoare albă</p>		<p>200 m</p>	
<p>Glafuri exterioare din aluminiu, montate la ferestre (latime 200 mm), culoare antracit</p>		<p>230 m</p>	
<p>Lot 2 - Blocul B Marele Stat Major</p>			
<p>Poziția 1 Ferestre 1500x900mm</p> <p>ferestre din PVC din 5 camere, 2 sticle (4-16-4)mm, 4S, profil armat tip "U" cu grosimea de cel puțin 1,2mm, interior –alb, exterior - antracit; nr. de deschideri inchideri min. 10000 cicluri; oscilobatante (swing-out), montate in conformitate cu CP C04.08:2015, inclusiv plasa anti-insecte</p>	<p>F4</p> 	<p>6 buc</p>	<p>Prețul include demontarea tâmplăriei vechi și montarea celei noi</p>
<p>Poziția 2 Ferestre 2050x1550mm</p> <p>ferestre din PVC din 5 camere, 2 sticle (4-16-4)mm, 4S, profil armat tip "U" cu grosimea de cel puțin 1,2mm, interior –alb, exterior - antracit; nr. de deschideri inchideri min. 10000 cicluri; oscilobatante (pliante swing-out), montate in conformitate cu CP C04.08:2015, inclusiv plasa anti-insecte</p>	<p>F5</p> 	<p>134 buc</p>	<p>Prețul include demontarea tâmplăriei vechi și montarea celei noi</p>

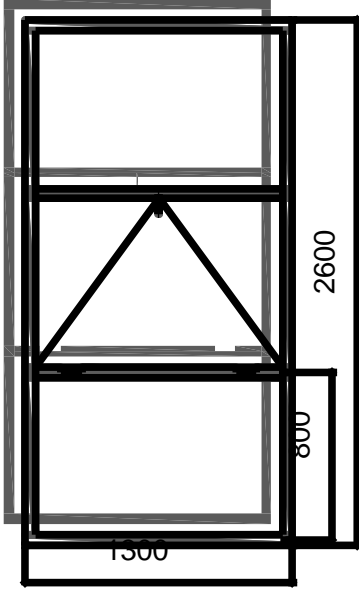
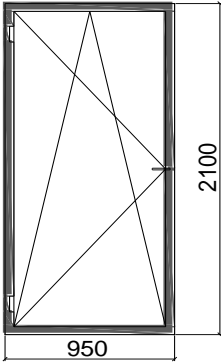
<p>Poziția 3 Ferestre 2600x1300mm</p> <p>ferestre din PVC din 5 camere, 2 sticle (4-16-4)mm, 4S, profil armat tip "U" cu grosimea de cel puțin 1,2mm, interior –alb, exterior - antracit; nr. de deschideri inchideri min. 10000 cicluri; oscilobatante (swing-out), montate in conformitate cu CP C04.08:2015, inclusiv plasa anti-insecte</p>	<p>F6</p> 	4 buc	Prețul include demontarea tâmplăriei vechi și montarea celei noi
Pervazuri interioare montate la ferestre din mase plastice (latime 500 mm), culoare albă		220 m	
Glafuri exterioare din aluminiu, montate la ferestre (latime 200 mm), culoare antracit		210 m	
Lot 3 - Blocul C Marele Stat Major			
<p>Poziția 1 Ferestre 2100x950mm</p> <p>ferestre din PVC din 5 camere, 2 sticle (4-16-4)mm, 4S, profil armat tip "U" cu grosimea de cel puțin 1,2mm, interior –alb, exterior - antracit; nr. de deschideri inchideri min. 10000 cicluri; oscilobatante (pliante, swing-out), montate in conformitate cu CP C04.08:2015, inclusiv plasa anti-insecte</p>	<p>F7</p> 	33 buc	Prețul include demontarea tâmplăriei vechi și montarea celei noi

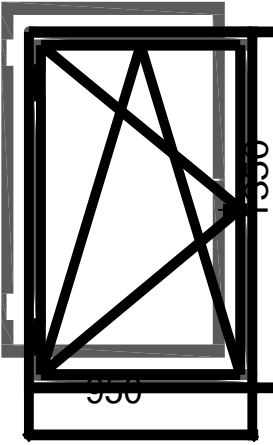
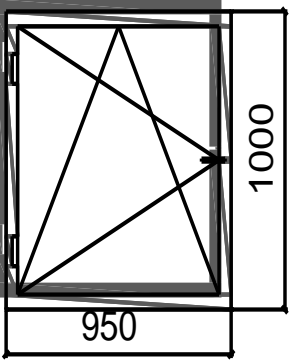
<p>Poziția 2 Ferestre 1350x950mm</p> <p>ferestre din PVC din 5 camere, 2 sticle (4-16-4)mm, 4S, profil armat tip "U" cu grosimea de cel puțin 1,2mm, interior –alb, exterior - antracit; nr. de deschideri inchideri min. 10000 cicluri; oscilobatante (pliante, swing-out), montate in conformitate cu CP C04.08:2015, inclusiv plasa anti-insecte</p>	<p>F8</p> 	<p>12 buc</p>	<p>Prețul include demontarea tâmplăriei vechi și montarea celei noi</p>
<p>Poziția 3 Ferestre 1000x950mm</p> <p>ferestre din PVC din 5 camere, 2 sticle (4-16-4)mm, 4S, profil armat tip "U" cu grosimea de cel puțin 1,2mm, interior –alb, exterior - antracit; nr. de deschideri inchideri min. 10000 cicluri; oscilobatante (pliante, swing-out), montate in conformitate cu CP C04.08:2015, inclusiv plasa anti-insecte</p>	<p>F9</p> 	<p>12 buc</p>	<p>Prețul include demontarea tâmplăriei vechi și montarea celei noi</p>
<p>Pervazuri interioare montate la ferestre din mase plastice (latime 500 mm), culoare albă</p>		<p>70 m</p>	
<p>Glafuri exterioare din aluminiu, montate la ferestre (latime 200 mm), culoare antracit</p>		<p>70 m</p>	

Poziția 4

Vitralii - 3300 x 38000 mm
Vitralii - 1100 x 6000 mm
Vitralii - 2000 x 3300 x 2 laturi
Vitralii - 8000 x 3300
Ușa - 2400 x 2000 mm - 4 buc

Tâmplărie din aluminiu cu bariera termică
sticlă 4-16-4S **FUMURIE**
cod vopsea ral 7016

Prețul include
demonțarea
tâmplăriei vechi
și montarea celei
noi

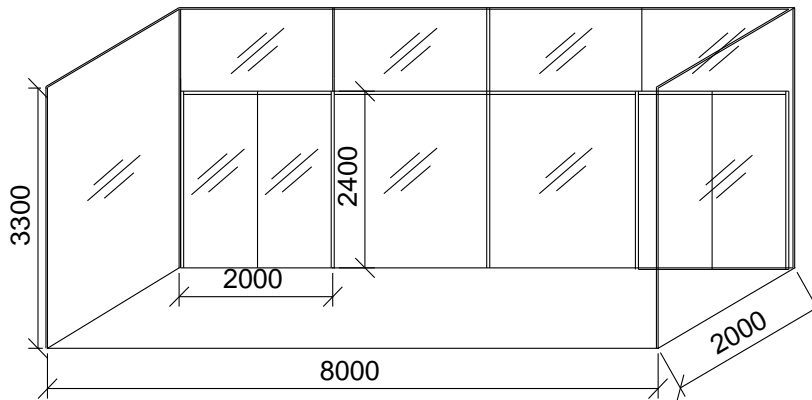
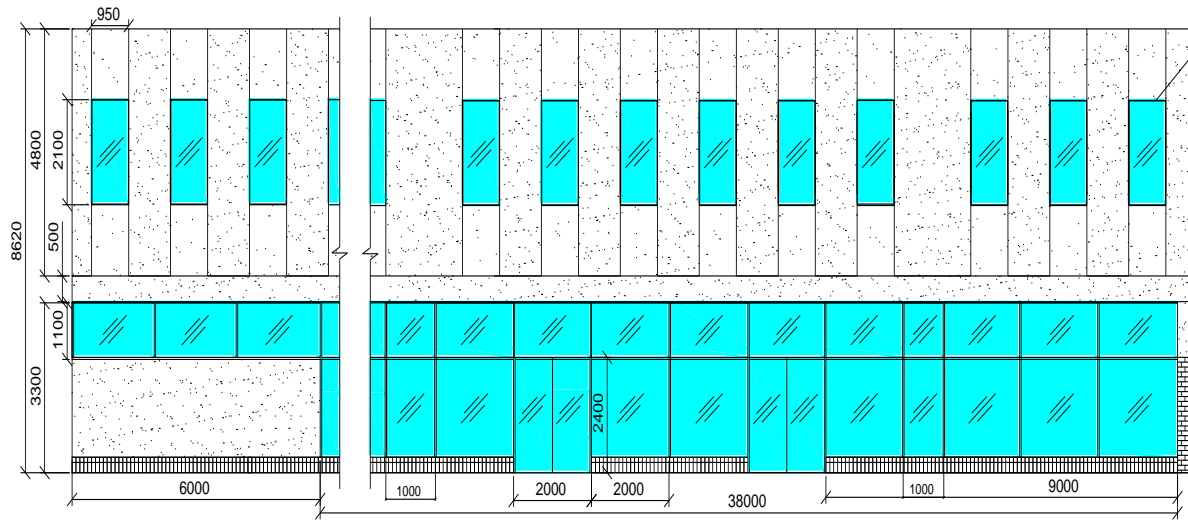

Poziția 5

Perete despărțitor (Glasvand)

Glasvand din PVC din 5 camere, 2 sticle (4-16-4)mm, 4S, profil armat tip "U" cu grosimea de cel puțin 1,2mm, Culoarea albă montate în conformitate cu CP C04.08:2015

Prețul include demontarea tâmplăriei vechi și montarea celei noi

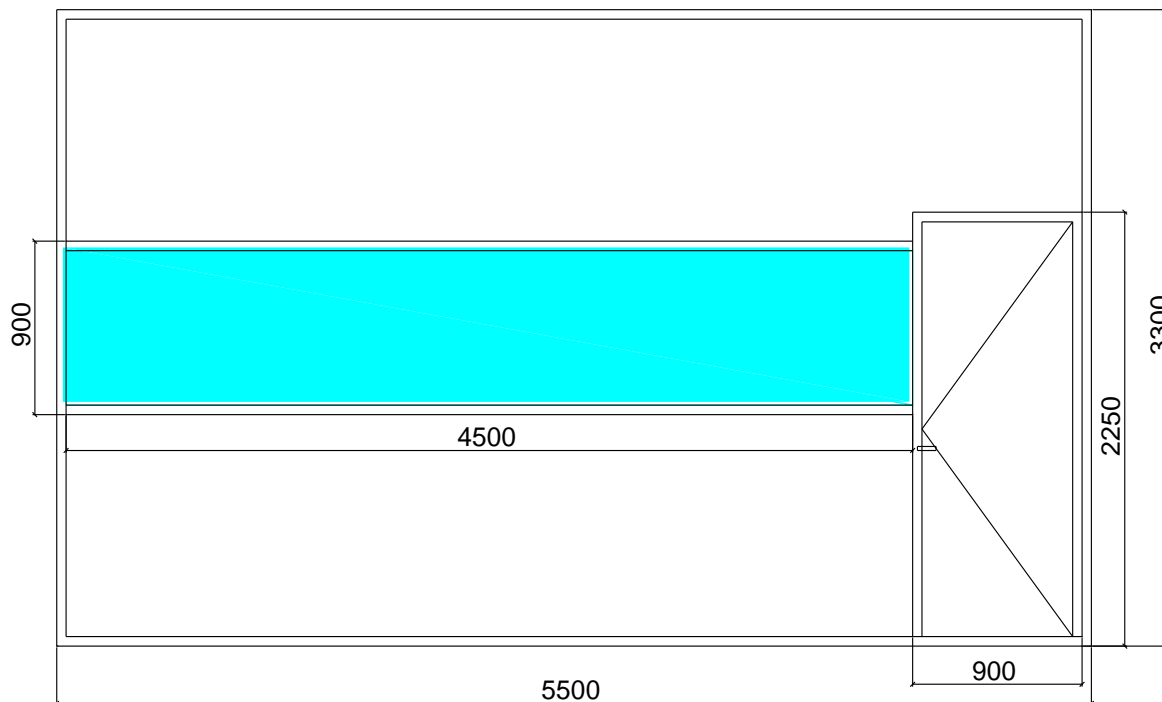

Lot 4 Regiment rachete antiaeriene

1. Batalionul nr.1 (Băcioi)

2.

Poziția 1

Festre 1100x1600mm

ferestre din PVC din 5 camere, 2 sticle (4-16-4)mm, 4S, profil armat tip "U" cu grosimea de cel puțin 1,2mm, culoare albă; nr. de deschideri închideri min. 10000 cicluri; oscilobatante (pliante, swing-out), montate în conformitate cu CP C04.08:2015, inclusiv plasa anti-insecte

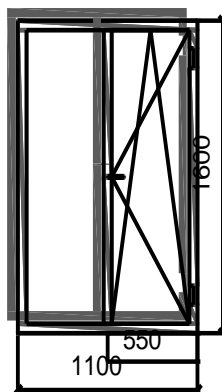

34 buc

Prețul include demontarea tâmplăriei vechi și montarea celei noi

Pervazuri interioare montate la ferestre din mase plastice (latime 500 mm), culoare albă

40 m

Glafuri exterioare din aluminiu, montate la ferestre (latime 200 mm), culoare antracit

40 m

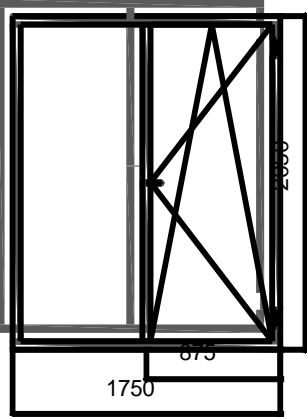
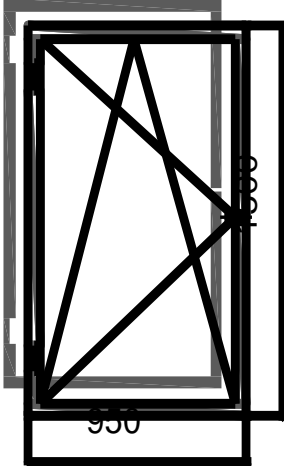
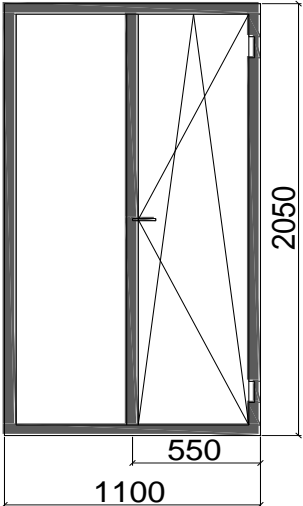
3. Batalionul nr.2 (Durlști)			
<p>Poziția 1 Ferestre 2050x1750mm</p> <p>ferestre din PVC din 5 camere, 2 sticle (4-16-4)mm, 4S, profil armat tip "U" cu grosimea de cel puțin 1,2mm, culoare alb; nr. de deschideri închideri min. 10000 cicluri; oscilobatante (pliante, swing-out), montate în conformitate cu CP C04.08:2015, inclusiv plasa anti-insecte</p>		16 buc	Prețul include demontarea tâmplăriei vechi și montarea celei noi
<p>Poziția 2 Ferestre 1500x950mm</p> <p>ferestre din PVC din 5 camere, 2 sticle (4-16-4)mm, 4S, profil armat tip "U" cu grosimea de cel puțin 1,2mm, culoare alb; nr. de deschideri închideri min. 10000 cicluri; oscilobatante (pliante, swing-out), montate în conformitate cu CP C04.08:2015, inclusiv plasa anti-insecte</p>		4 buc	Prețul include demontarea tâmplăriei vechi și montarea celei noi
<p>Poziția 3 Ferestre 2050x1100mm</p> <p>ferestre din PVC din 5 camere, 2 sticle (4-16-4)mm, 4S, profil armat tip "U" cu grosimea de cel puțin 1,2mm, culoare alb; nr. de deschideri închideri min. 10000 cicluri; oscilobatante (pliante, swing-out), montate în conformitate cu CP C04.08:2015, inclusiv plasa anti-insecte</p>		4 buc	Prețul include demontarea tâmplăriei vechi și montarea celei noi

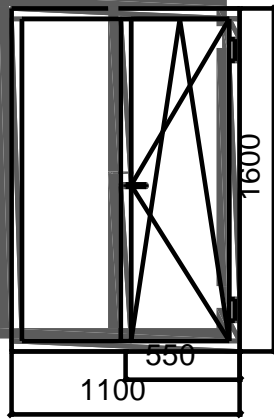
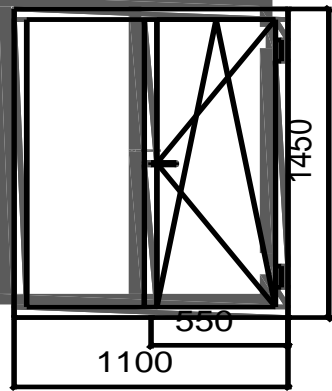
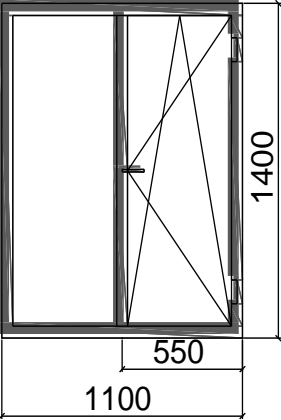
<p>Poziția 4</p> <p>Ferestre 1600x1100mm</p> <p>ferestre din PVC din 5 camere, 2 sticle (4-16-4)mm, 4S, profil armat tip "U" cu grosimea de cel puțin 1,2mm, culoare alb; nr. de deschideri inchideri min. 10000 cicluri; oscilobatante (pliante, swing-out), montate in conformitate cu CP C04.08:2015, inclusiv plasa anti-insecte</p>		3 buc	Prețul include demontarea tâmplăriei vechi și montarea celei noi
<p>Poziția 5</p> <p>Ferestre 1450x1100mm</p> <p>ferestre din PVC din 5 camere, 2 sticle (4-16-4)mm, 4S, profil armat tip "U" cu grosimea de cel puțin 1,2mm, culoare alb; nr. de deschideri inchideri min. 10000 cicluri; oscilobatante (pliante, swing-out), montate in conformitate cu CP C04.08:2015, inclusiv plasa anti-insecte</p>		3 buc	Prețul include demontarea tâmplăriei vechi și montarea celei noi
<p>Poziția 6</p> <p>Ferestre 1400x1100mm</p> <p>ferestre din PVC din 5 camere, 2 sticle (4-16-4)mm, 4S, profil armat tip "U" cu grosimea de cel puțin 1,2mm, culoare alb; nr. de deschideri inchideri min. 10000 cicluri; oscilobatante (pliante, swing-out), montate in conformitate cu CP C04.08:2015, inclusiv plasa anti-insecte</p>		2 buc	Prețul include demontarea tâmplăriei vechi și montarea celei noi

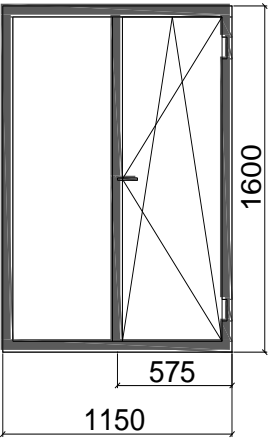
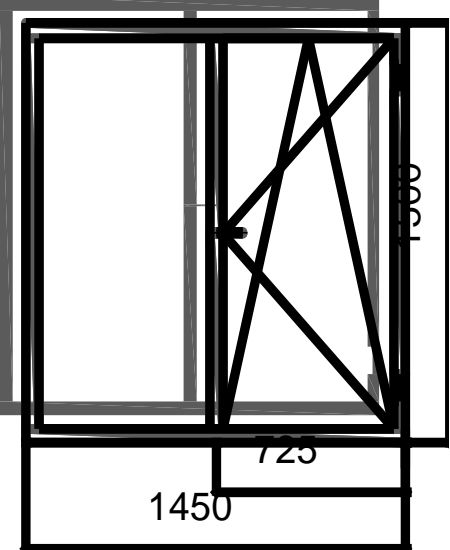
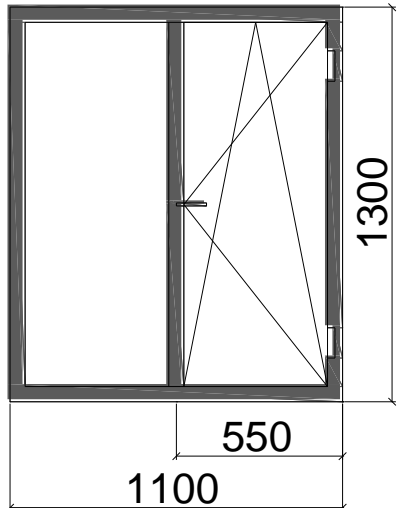
<p>Poziția 7</p> <p>Ferestre 1600x1150mm</p> <p>ferestre din PVC din 5 camere, 2 sticle (4-16-4)mm, 4S, profil armat tip "U" cu grosimea de cel puțin 1,2mm, culoare alb; nr. de deschideri inchideri min. 10000 cicluri; oscilobatante (pliante, swing-out), montate in conformitate cu CP C04.08:2015, inclusiv plasa anti-insecte</p>		14 buc	Prețul include demontarea tâmplăriei vechi și montarea celei noi
<p>Poziția 8</p> <p>Ferestre 1450x1500mm</p> <p>ferestre din PVC din 5 camere, 2 sticle (4-16-4)mm, 4S, profil armat tip "U" cu grosimea de cel puțin 1,2mm, culoare alb; nr. de deschideri inchideri min. 10000 cicluri; oscilobatante (pliante, swing-out), montate in conformitate cu CP C04.08:2015, inclusiv plasa anti-insecte</p>		1 buc	Prețul include demontarea tâmplăriei vechi și montarea celei noi
<p>Poziția 9</p> <p>Ferestre 1300x1100mm</p> <p>ferestre din PVC din 5 camere, 2 sticle (4-16-4)mm, 4S, profil armat tip "U" cu grosimea de cel puțin 1,2mm, culoare alb; nr. de deschideri inchideri min. 10000 cicluri; oscilobatante (pliante, swing-out), montate in conformitate cu CP C04.08:2015, inclusiv plasa anti-insecte</p>		1 buc	Prețul include demontarea tâmplăriei vechi și montarea celei noi

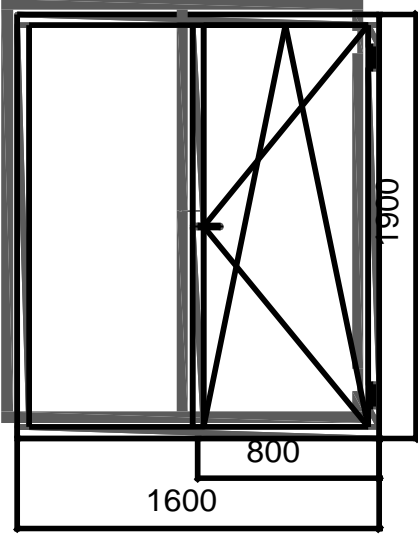
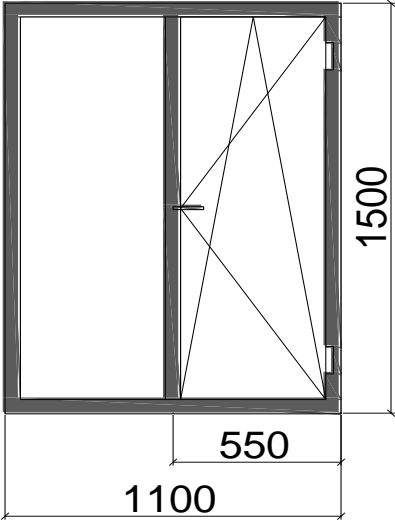
<p>Poziția 10 Ferestre 1900x1600mm</p> <p>ferestre din PVC din 5 camere, 2 sticle (4-16-4)mm, 4S, profil armat tip "U" cu grosimea de cel puțin 1,2mm, culoare alb; nr. de deschideri închideri min. 10000 cicluri; oscilobatante (pliante, swing-out), montate în conformitate cu CP C04.08:2015, inclusiv plasa anti-insecte</p>		29 buc	Prețul include demontarea tâmplăriei vechi și montarea celei noi
<p>Poziția 11 Ferestre 1500x1100mm</p> <p>ferestre din PVC din 5 camere, 2 sticle (4-16-4)mm, 4S, profil armat tip "U" cu grosimea de cel puțin 1,2mm, culoare alb; nr. de deschideri închideri min. 10000 cicluri; oscilobatante (pliante, swing-out), montate în conformitate cu CP C04.08:2015, inclusiv plasa anti-insecte</p>		1 buc	Prețul include demontarea tâmplăriei vechi și montarea celei noi
<p>Pervazuri interioare montate la ferestre din mase plastice (latime 500 mm), culoare albă</p>		80 m	
<p>Glafuri exterioare din aluminiu, montate la ferestre (latime 200 mm), culoare antracit</p>		80 m	

2. Utilizarea, păstrarea, protecția, calitatea produselor/serviciilor

Toate bunurile confecționate vor fi livrate și montate la edificiile amplasate pe teritoriul Taberei militare permanente nr.123.

3. Materiale, compatibilități, reglementări tehnice și standarde utilizate

Toate produsele (brut și finit) vor respecta standardele de certificare națională Cod practic în construcții CP A.02.13:2019, Anexa B, (SM EN 13659:2016).

4. Cerințe privind calculul costului/prețului

Prețul va include confecționarea tâmplăriei, livrarea către Cumpărător, demontarea tâmplăriei vechi și montarea celei noi/achiziționate.

5. Mostre

La solicitarea Autorității contractante.

6. Echipamentele, instalațiile, utilajele, sculele, instrumentele, dispozitivele și alte obiecte necesare pentru prestarea serviciilor

Întreg ansamblu de echipamente preconizat pentru montare, vor respecta standardele naționale.

7. Articole, produse și piese necesare instalațiilor

Conform prevederilor pct.8 din anunțul de participare.

Anexa nr.22 „*Specificația tehnică*” și nr.23 „*Specificația de preț*” din Documentația standard.

8. Definiții

Se precizează termenii și definițiile utilizate în caietul de sarcini și unele caracteristici.

9. Documente obligatorii la depunerea ofertei

Conform prevederilor pct.8 din anunțul de participare.

10. Documente obligatorii la evaluarea ofertelor

Conform prevederilor pct.16 din Anunțul de participare.

Întregul set de Documente prevăzute la pct.16, conțin date cu caracter personal și respectiv nu se depun prin intermediul SIA RSAP și nu sunt publice pentru toți, ele se prezintă la etapa de evaluare direct autorității contractante (art.33, alin.5 din Legea nr.131/2015 privind achizițiile publice).

Autoritatea contractantă _____

Data „____” _____

Notă: *Prezentul model al caietului de sarcini este orientativ și poate fi completat, modificat, precizat de către autoritatea contractantă, în funcție de tipul și specificul bunurilor/serviciilor. Autoritatea contractantă este obligată să respecte legislația.*