

План основания площадки М 1:100

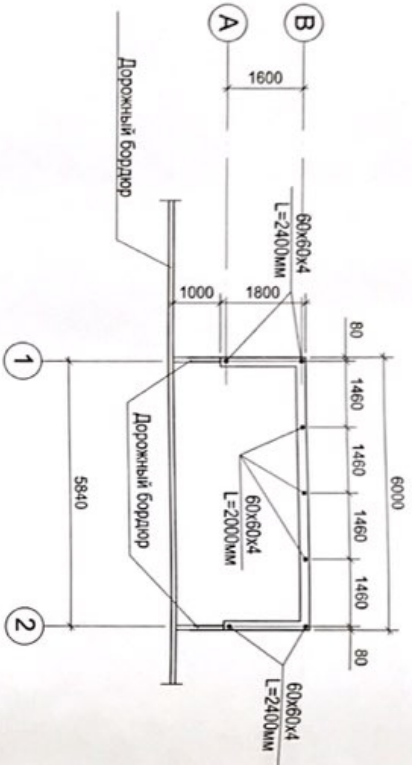

Вид сбоку М 1:100

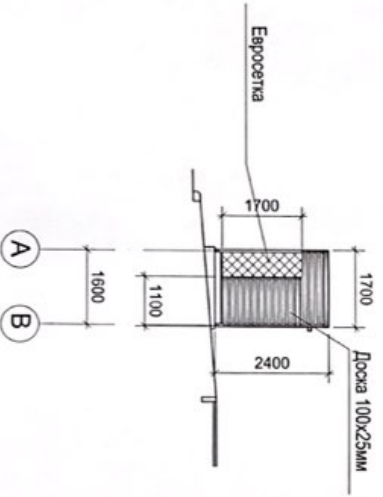

Вид сверху М 1:100

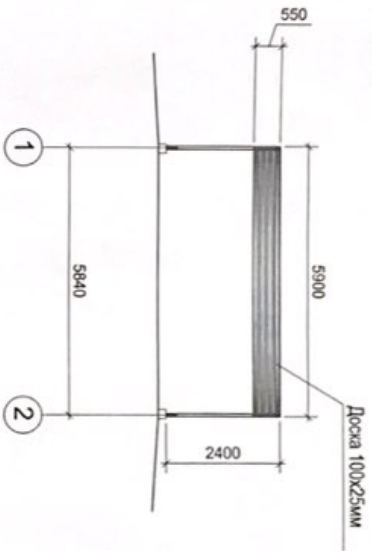

Вид сзади М 1:100

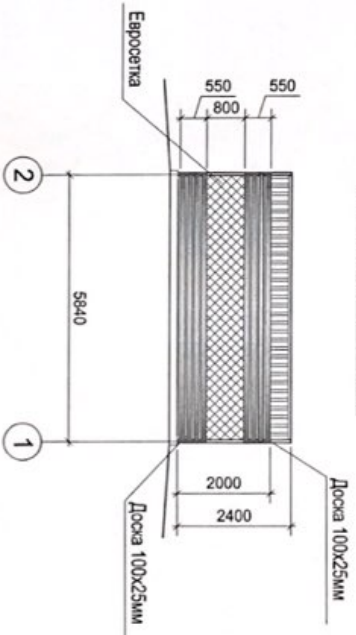

Имя Кол. Лист № док. Подпись Главы		
ТИП	Городица И	Заказчик: Прикамья м.Комрам
ГАП	Моисев В.	План площадки.
Выполнил	Маслов Н.	Фасады площадки
		Страниц Лист Листов
		1 1
		"ОРГАТ" SRL



Крытая площадка для размещения мусорных контейнеров в м.Комрам

План фундамента площадки М 1:100

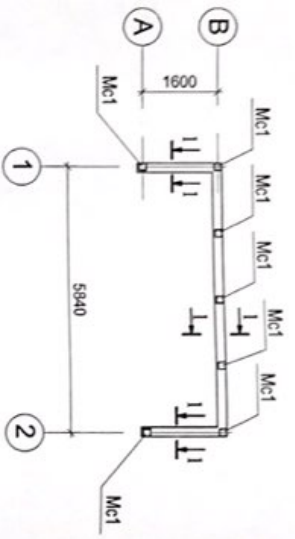

Спецификация элементов фундаментов

Поз.	Наименование	Един. изм.	К-во ед.	Масса 1элемент. (кг)	Масса всего (кг)
1	Деталь Мс1 — 150x150x8	шт	7	1,41	9,87
2	Бетон кл. В 12,5 Ø14 А-III, L=400мм	шт	28	0,48	13,55
Бетонная площадка					
	Бордюр 100.30.10	шт	2		
	Бетон кл. В 15	м³	1,7		
	Щебень фр. 20-40мм	м³	1,7		

1-1

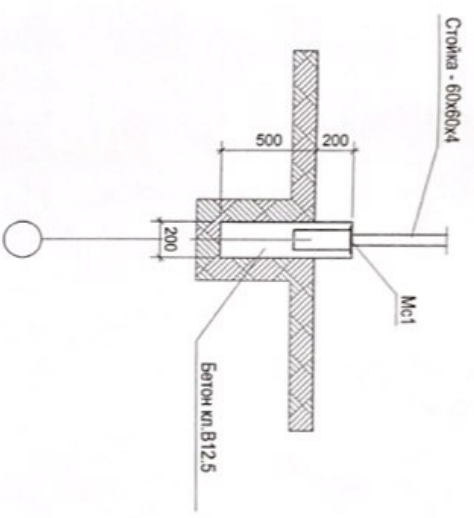

Деталь Мс1

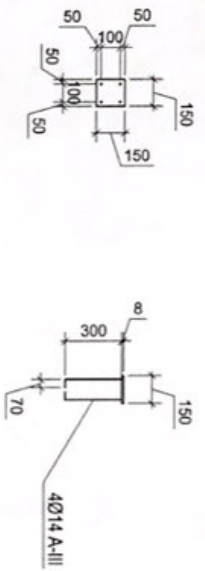

Изд. Кол.	Лист	№ док.	Подпись	Дата
ТИП	Городишча И			
ТАП	Моусин В.			
Выполнил	Магрович Н.			
Крытая площадка для размещения мусорных контейнеров в м.Комрат				
Заказчик: Примарья м.Комрат			Стандия	Лист
Сечение 1-1. Деталь Мс1			2	Листов
			"OPART" SRL	



План каркаса плошадки М 1:100

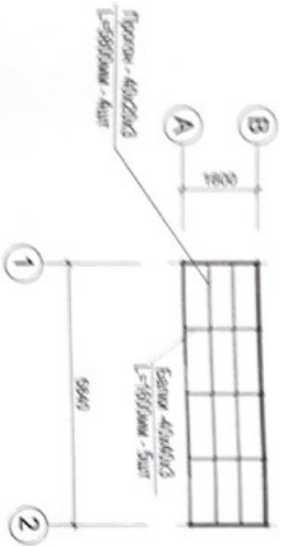

Сечение каркаса по оси "В" М 1:100

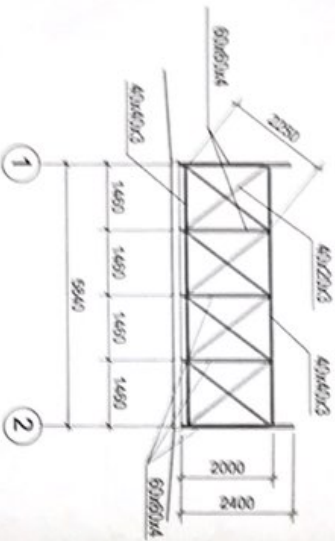

Сечение каркаса по оси "1" и "2" М 1:100

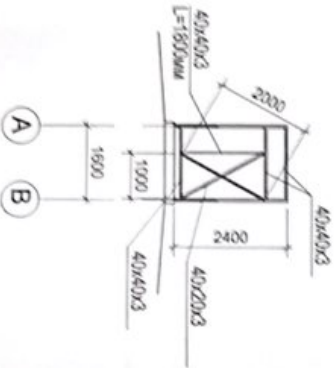

Сечение каркаса по оси "А" М 1:100

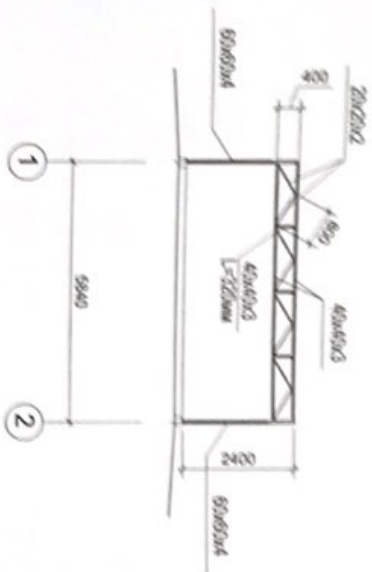

Спецификация элементов каркаса

№ п.п.	Наименование	Един. изм.	К-во ед.	Масса 1элемент. (кг)	Масса всего (кг)
1	□ 60x60x4	м	15,6	6,99	109,02
2	□ 40x40x3	м	30,26	3,46	104,70
3	□ 40x20x3	м	49,6	2,42	120,03
4	□ 20x20x2	м	6,4	1,12	7,19
5	Профнастил - h=20мм	м²	12,0		
6	Доска 100x25мм	м²	110,0		
7	Еврошпатель 24.5мм	м²	6,8		



Крытая площадка для размещения
автомобильных контейнеров в м. Комрат

Заказчик: Прикарпия м.Комрат

Изм.	Кол.	Лист	№ док.	Подпись	Дата	Стандарт	Лист	Листов
ТИП								
Городищуца И								
ТАИ								
Мояши В								
Выполнил								
Мурероид Н								

План фундамента,
Сечение 1-1, Деталь Мс 1

"ОРАРТ"
SRL