



ÎNȚREPRINDERE DE STAT "CALEA FERATĂ DIN MOLDOVA"
GRUPUL DE LUCRU PENTRU ACHIZIȚII
MD-2012, Republica Moldova, mun. Chișinău, str. Vlaicu Pîrcălab 48
tel.: (+373) 22-83-45-28; e-mail: grupul.achizitii@railway.md
www.railway.md; www.cfm.md

Anexa nr. 1
H.G. nr. 351 din 10.06.2020

INVITAȚIE DE PARTICIPARE

privind achiziționarea: **Ventilatoare pentru trenuri diesel D1M**
prin procedura de achiziție: **Cererea ofertelor de preturi (COP)**

1. Denumirea autorității contractante: **Î.S. „Calea Ferată din Moldova”**
2. IDNO: **100 2600001257**
3. Adresa: **MD-2012, mun. Chișinău, str. Vlaicu Pîrcălab, 48**
4. Numărul de telefon/fax: **(+373) 22-83-20-40**
5. Adresa de e-mail și pagina web ale autorității contractante: **cfm@railway.md; www.cfm.md**
6. Adresa de e-mail sau pagina web de la care se va putea obține accesul la documentația de atribuire: **<http://tracer.railway.md:10088/Achizitii/>; documentația de atribuire este anexată în SIA RSAP.**
7. Obiectul principal de activitate al întreprinderii: **transporturi pe calea ferată.**
8. Cumpărătorul invită operatorii economici interesați, care îi pot satisface necesitățile, să participe la procedura de achiziție privind livrarea/prestarea următoarelor bunuri/lucrări/servicii:

Nr. d/o	Cod CPV	Denumirea bunurilor/ serviciilor/ lucrărilor solicitate	Unit. de măsură	Cant.	Specificarea tehnică deplină solicitată, standarde de referință	Valoarea estimată fără TVA, (valuta MDL)
1	42500000-1	Ventilator de răcire pentru trenurile diesel D1M, nr. FN080-ZIQ.GL.A7P3	buc.	8	conform anexei nr. 1	400 000,00
Valoarea totală estimată fără TVA (MDL)						400 000,00

9. În cazul în care contractul este împărțit pe loturi, un operator economic poate depune oferta:
 - 1) pentru un singur lot; **se aplică**
 - 2) pentru mai multe loturi; **se aplică**
 - 3) pentru toate loturile; **se aplică**
 - 4) alte limitări privind numărul de loturi care pot fi atribuite aceluiași ofertant: **nu se aplică**
 - 5) termenele și condițiile de livrare/prestare/executare solicitați: **livrarea bunurilor, se efectuează în decursul a 60 zile calendaristice, în baza cererii-comenzii autorității contractante, la depozitul autorității contractante din mun. Chișinău, șos. Muncești 71.**
 - 6) Termenul de valabilitate a contractului: **29.12.2023**
10. Prestarea serviciului este rezervată unei anumite profesii în temeiul unor acte cu putere de lege sau al unor acte administrative (după caz): H.G. Nr. 351 din 10.06.2020 „Pentru aprobarea Regulamentului privind achiziționarea bunurilor, lucrărilor și serviciilor la întreprinderea de stat”.
11. Scurta descriere a criteriilor privind eligibilitatea operatorilor economici care pot determina eliminarea acestora și a criteriilor de selecție:

Nr. crt.	Descrierea cerinței	Modul de demonstrare a cerinței	Nivelul minim/ obligativitatea
1.	Oferta comercială.	Completarea formularului anexat la prezenta invitație de participare.	Obligatoriu
2.	Dovada înregistrării în Registrul de stat al persoanelor juridice.	Copia Extrasului din Registrul de stat al persoanelor juridice.	Obligatoriu

3.	Act ce atestă conformitatea/calitatea bunurilor/lucrărilor/serviciilor livrate/prestate	Copia actului sau Declarație pe proprie răspundere (completată în formă liberă) privind însoțirea bunurilor/lucrărilor/serviciilor cu actul/certificatul de conformitate/calitate de la producător/prestator	Obligatoriu
4.	Garanția pentru bunurile livrate, de minim 18 luni, după recepționarea bunurilor.	Declarație completată în formă liberă, privind termenul de garanție, pentru bunurile livrate, de minim 18 luni, după recepționarea bunurilor.	Obligatoriu
5.	Termenul de livrare a bunurilor, de maxim 60 zile calendaristice.	Declarație completată în formă liberă, privind termenul de livrare a bunurilor, de maxim 60 zile calendaristice.	Obligatoriu
6.	Termenul de plată, în decursul a 30 zile calendaristice, după recepționarea bunurilor livrate.	Declarație completată în formă liberă, privind acceptarea termenului de plată în mărime de 100 %, în decursul a 30 zile calendaristice, după recepționarea bunurilor livrate.	Obligatoriu
7.	Declarația privind neîncadrarea în situațiile prevăzute la art.16 alin.(2) lit. a) din Legea nr. 246/2017.	Completarea formularului anexat la prezenta invitație de participare.	Obligatoriu

• **Oferta comercială (inclusiv toate materialele conexe solicitate) se semnează electronic conform prevederilor lit. (i), art. 32, LP 74/2020.**

• **Documentele (prezentate/expediate) care nu sunt solicitate – nu vor fi examinate**

- Condiții speciale de care depinde îndeplinirea contractului: **nu sunt**
 - Criteriul de evaluare aplicat pentru adjudecarea contractului: **prețul cel mai scăzut**
12. Factorii de evaluare a celei mai avantajoase oferte din punct de vedere economic, precum și ponderea:

Nr. crt.	Denumirea factorului de evaluare	Ponderea, %
1.	Prețul cel mai scăzut	100 %

13. Termenul-limită de depunere/deschidere a ofertelor:

- Depunerea ofertelor pe: **conform SIA RSAP**
- Deschiderea ofertelor pe: **conform SIA RSAP**

14. Adresa la care trebuie transmise ofertele sau cererile de participare: www.achitii.md

15. Termenul de valabilitate a ofertelor: **60 zile calendaristice.**

16. Locul deschiderii ofertelor: **SIA RSAP, www.achizitii.md**

Ofertele întârziate vor fi respinse.

17. Persoanele autorizate să asiste la deschiderea ofertelor: **Ofertantii sau reprezentanții acestora, cu excepția cazului când ofertele au fost depuse prin SIA "RSAP".**

18. Limba sau limbile în care trebuie redactate ofertele sau cererile de participare: **română/rusă/engleză**

19. În cazul achizițiilor periodice, calendarul estimat pentru publicarea anunțurilor viitoare: **nu se aplică.**

20. Data publicării anunțului de intenție: **publicat în BAP nr. 31 din 18.03.2023**

21. Alte informații relevante:

- Denumirea și adresa organismului competent de soluționare a contestațiilor:
Agenția Proprietății Publice, MD-2033, Chișinău, Piața Marii Adunări Naționale 1;
(Tel.)+373 22 229-960; office@app.gov.md;
- Autoritatea contractantă este în drept de a nu achiziționa cantitatea totală de bunuri;
- Valoarea contractului poate fi majorată cu 15 % reieșind din necesitățile autorității contractante;
- Moneda/valuta achitării: **în lei moldovenesti MDL;**
- Calitatea bunurilor/serviciilor: trebuie să corespundă standardelor de referință,
- Acceptarea bunurilor: cantitatea corespunde actelor de primire-predare în momentul livrării, în prezența reprezentanților ambelor părți.

Vicepreședintele grupului de lucru

Vitalie MUCAN





FN080-ZIQ.GL.A7P3

Technical Description

Range FN

Standard design with ECblue motor and integrated electronics

- Profiled, sickle shaped blades designed with bionical know how
- Sizes 250 ... 1250 mm (in 14 standard sizes)
- Optimized for full bell mouth
- Integrated speed control ZIEHL-ABEGG FE2owlet ECblue fans can be used with active temperature management from -35°C* up to 70°C.

Mains voltage motor size 0:

- 1~ 200...277 V; 50/60 Hz

Mains voltage motor size B:

- 1~ 200...277 V; 50/60 Hz

Mains voltage motor size D:

- 1~ 200...277 V; 50/60 Hz
- 3~ 200...240 V; 50/60 Hz
- 3~ 380...480 V; 50/60 Hz

Mains voltage motor size G:

- 3~ 200...240 V; 50/60 Hz
- 3~ 380...480 V; 50/60 Hz

Thermal class:

- THCL 155

Protection:

- IP55

Material of impeller:

- High performance composite material or aluminium die-cast

Painting:

- Fan unpainted
- Wall ring plate and suspension in color RAL 9005 deep black

On request:

- Different paintings
- Fan design

*Continuous operation with occasional starts (S1) according to DIN EN 60034-1: 2011-02. Occasional starting between -35 ° C and -25 ° C is



Тип

FN080-ZIQ.GL.A7P3

Технические характеристики

Электродвигатель		ECblue
Efficiency class		IE5
Сеть	-	3~ 400V 50Hz
Макс. допустимая температура перемещаемой среды (t_r)	°C	65
КПД η_{statA}	%	48,2
производительность N_{IST} N_{target}		51,6 40
Клас ErP		2015 встроенный EC-контроллер
grille influence		without

Хар-ки вентилятора

SFP-class SFP-value (P_{SFP})	- Ws/m ³	2 562
FEI	-	1.25
Расход воздуха (q_v)	m ³ /h	18411
давление, stat. (p_{sF}) tot. (p_F)	Pa	250 311
Электрическая мощность, потребляемая системой (P_{sys})	W	2874
КПД системы, stat. ($\eta_{sF,sys}$) tot. ($\eta_{F,sys}$)	%	44.5 55.3
частота вращения вентилятора (n) max. (n_{max})	1/min	1105 1100
Частота вращения вентилятора, уставка ($\%n_{уставка}$)	%	100
частота (f_{BP}) (f_{max})	Hz	50 60
Напряжение (U_{BP})	V	400
Ток (I_{BP})	A	4.38
Акустич. х-ки на стороне всасывания	dB	80 88
Акустич. х-ки на стороне нагнетания	dB	80 89
Размеры (Ш x В x Г)	mm	970 x 970 x 279
Масса изделия (m_{Pr})	kg	49.6

PF:PF_50; BR:BR_02; q_v :18411 m³/h; p_F :250 Pa; mains:3~ / 400V / 50 Hz; t_r :20 °C; Типоразмер:800 mm; p :1.16 kg/m³; STot:+10 %; BF:

Расход воздуха q_{SF}

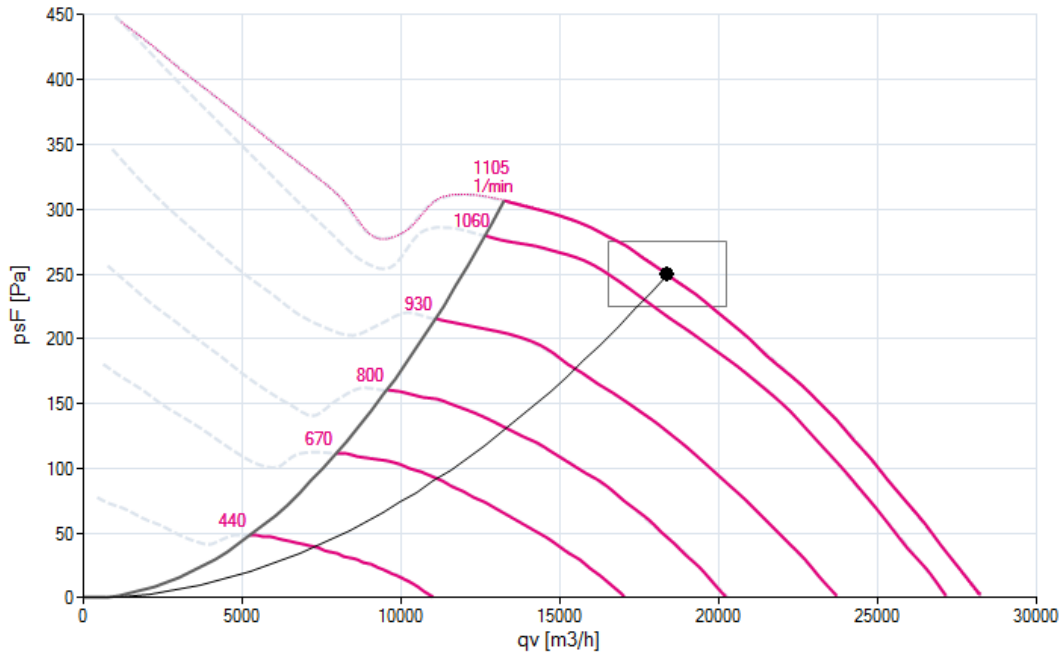

Акустич. х-ки на стороне всасывания ($L_{w(A),5}$)

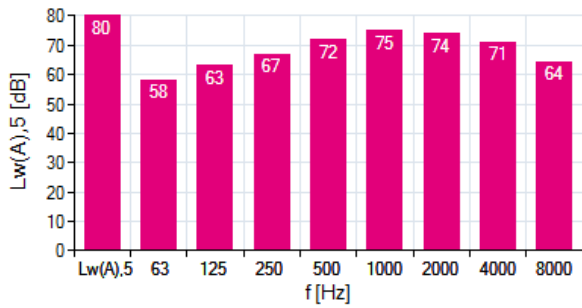

Акустич. х-ки на стороне нагнетания ($L_{w(A),6}$)

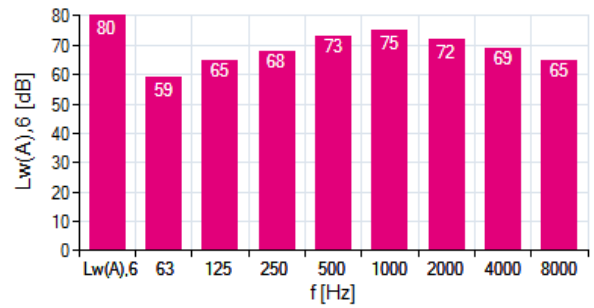

1 FN080-ZIQ.GLA7P3

f [Hz]	sum	63	125	250	500	1000	2000	4000	8000
$L_{w(A),5}$	80	58	63	67	72	75	74	71	64
$L_{w,5}$	88	86	79	75	75	75	73	70	65

f [Hz]	sum	63	125	250	500	1000	2000	4000	8000
$L_{w(A),6}$	80	59	65	68	73	75	72	69	65
$L_{w,6}$	89	87	81	76	77	75	71	68	66

FN080-ZIQ.GLA7P3

КПД η_F , сис.

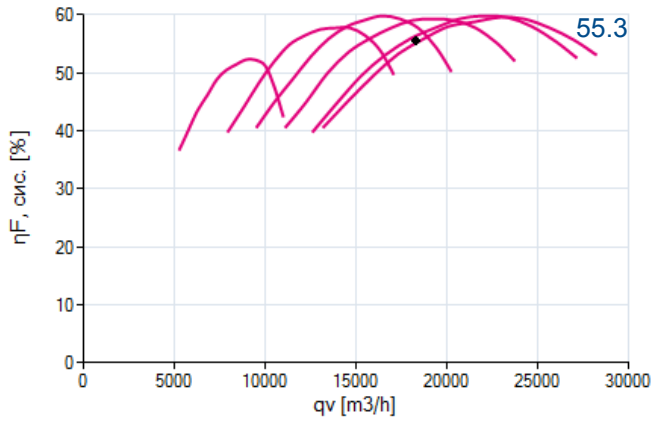

КПД η_{SF} , сис.

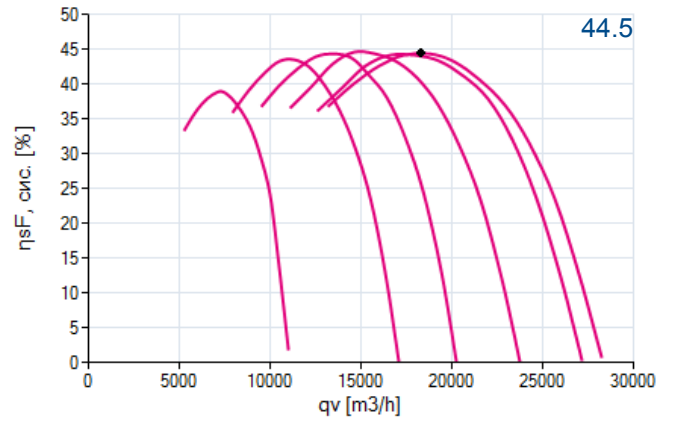

Потребляемая мощность $P_{сис.}$

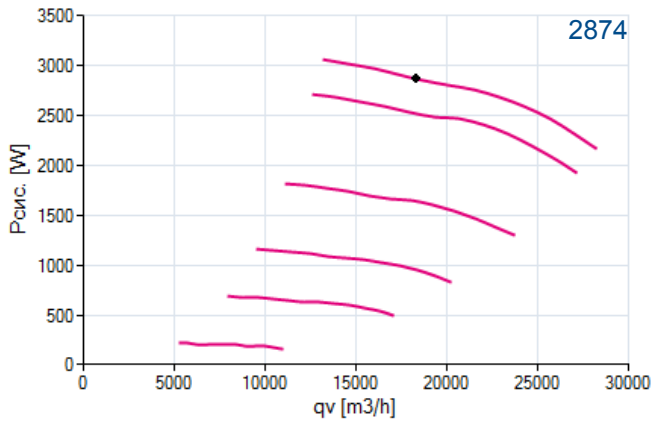



FN080-ZIQ.GL.A7P3

3~ 380-480V 50Hz P1 3.10kW
 4.80-3.80A 1100/MIN 65°C
 3~ 380-480V 60Hz P1 3.10kW
 4.80-3.80A 1100/MIN 65°C
 IP55 THCL155

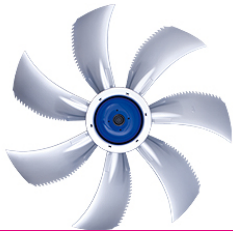

FN080-ZIQ.GL.A7P3

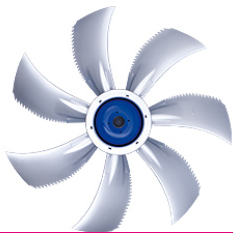
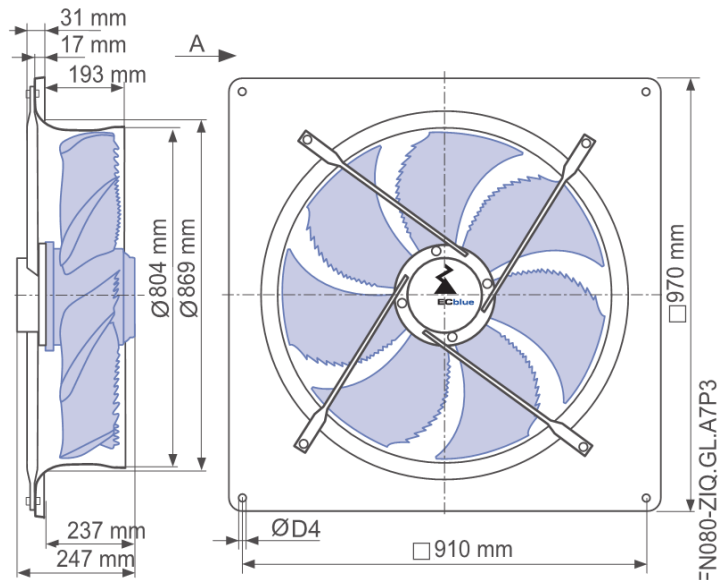

FN080-ZIQ.GL.A7P3

