

Trasarea rețelei de canalizare (conectare individuală). Profilul C1

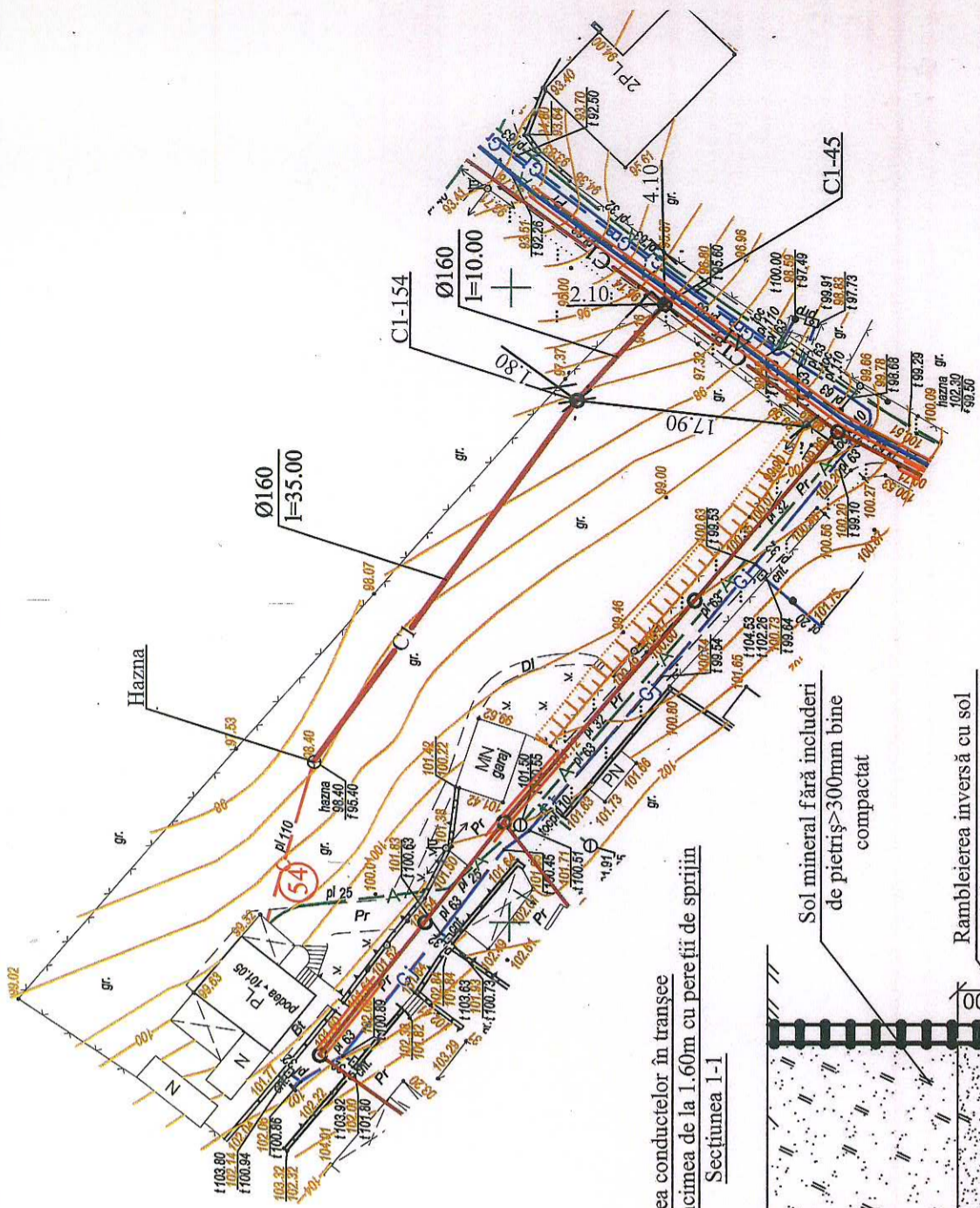

Pozarea conductelor în tranșee în sol uscat cu adâncimea de la 1.60m cu pereții de sprijin
Secțiunea 1-1

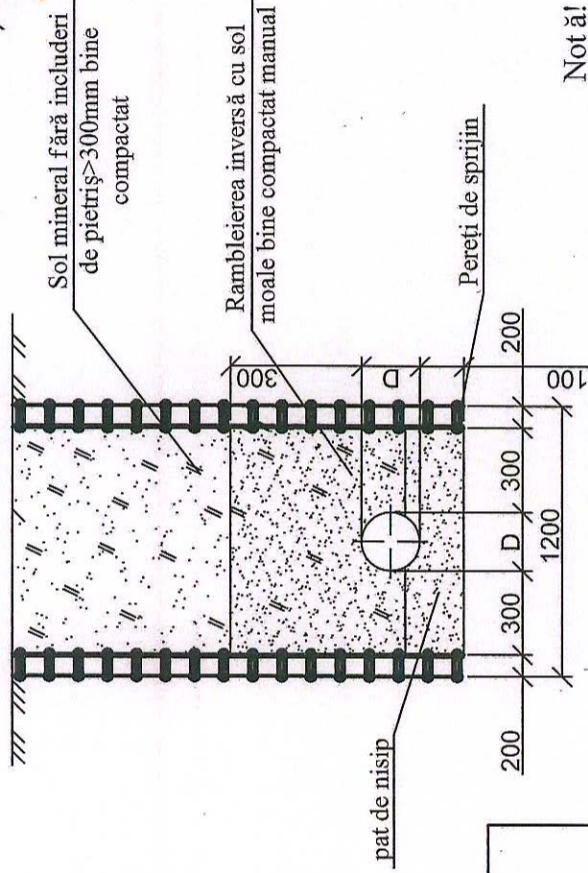

Notă!

1. Haznaua existentă care urmează să fie conectată în rețeaua publică de canalizare până la conectare trebuie să fie curățată, dezinfecată și mai apoi va fi conectată la rețeaua publică de canalizare.

Coșcoveanu Trofim
Domeniile R.8a/C1
SV 1734/19.01.24
Nr. de înregistrare a proiectului SV 1734/19.01.24
Valabilitate de la 12.05.2021 până la 12.05.2026

Cota de jos sau a rigolei de burlan	96.58	95.70	94.70	94.53
Cota de proiect a terenului				
Cota terenului	98.40	97.55	96.48	
Marcarea țevii și tipul de izolare	Ø160 din PVC SN4/SDR41			
Fundație	pat de nisip h=100mm, vezi secțiunea 1-1			
Lungime / Pantă	35.00	0.025	10.00	0.1
Distanța		35.00	10.00	
Nr. căminului, punctului, unghiului curbei traseului	Hazna	CI-154	CI-45	

Beneficiar: I.P. "STELUȚA NOUĂ" COOP, D-na Paladii Irina, lot nr. 54		01 - 23 - REAC	
Mod	Nr. par	Coala	Nr. doc
			Semnificația
Spec. prim.	Sorocean I.		
Executat	Sorocean I.		
Trasarea rețelei de canalizare (conectare individuală). Profilul C1		Rețea de canalizare menajer-fecaloidă pentru Î.P. "Pescărușul Alb", Î.P. "Răsăritul Soarelui", inclusiv parțial Î.P. "Steluța Nouă", or. Codru	
		Etapa	Coala
		PE	68
		Coli	
		"HIDROTEHPROIECT" SRL or. Chișinău	

Trasarea rețelei de canalizare (conectare individuală). Profilul C1

Pozarea conductelor în tranșee
în sol uscat cu adâncimea de la 1.60m cu pereții de sprijin
Secțiunea I-1

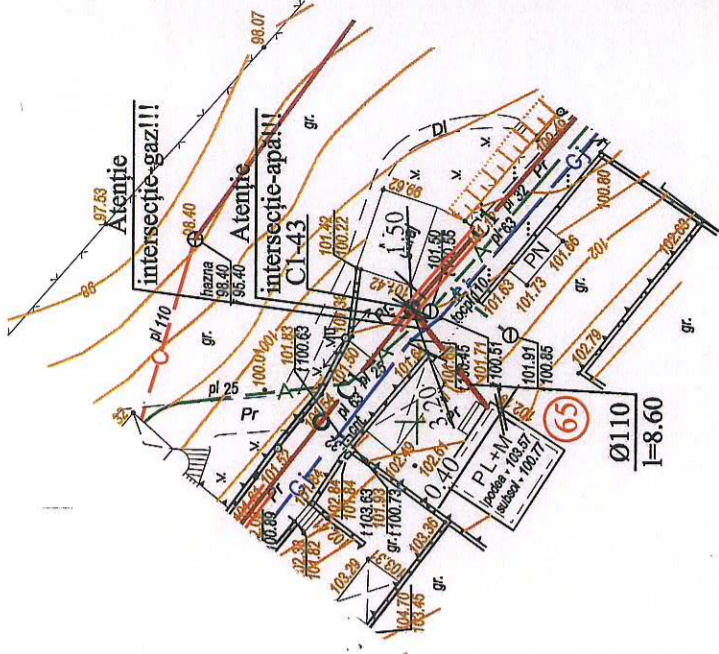
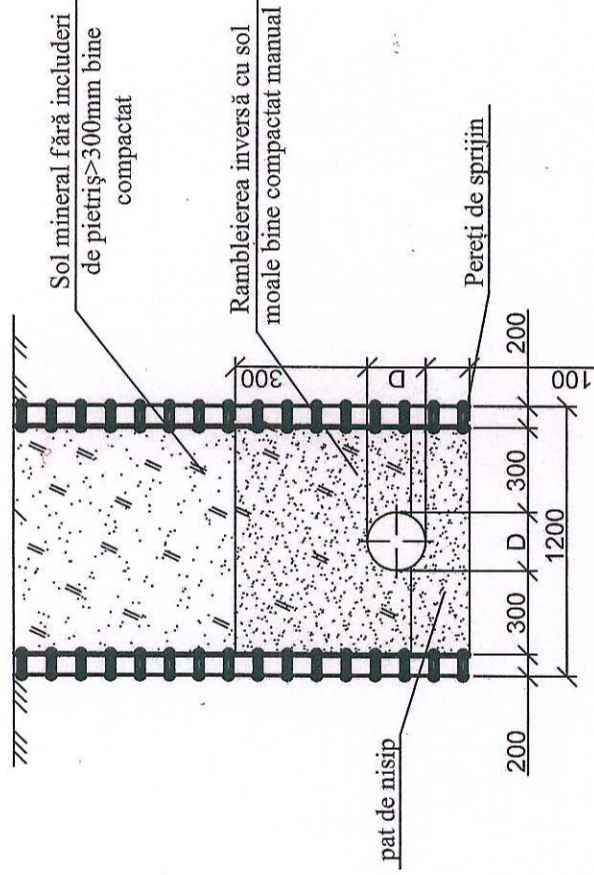
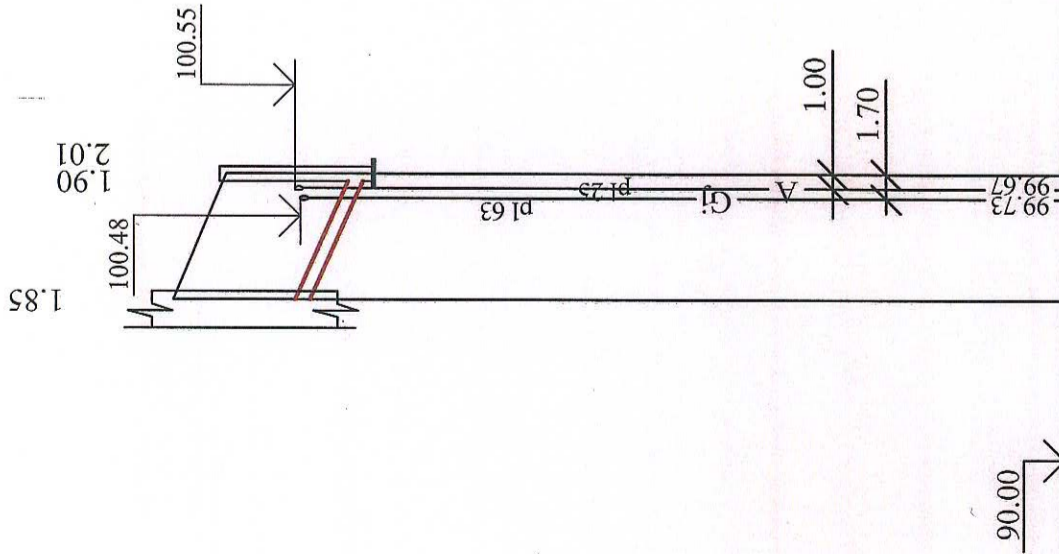

Coșcariu Trofim
Domeniie D. Paș. C.I.
Ită de îngrijire și mentenanță
SV 1734 / 19.07.24
17.05.2024

Cota de jos sau a rigolei de burlan	100.35	99.58	99.47
Cota de proiect a terenului			
Cota terenului	102.20	101.48	
Marcarea țevei și tipul de izolare	Ø110 din PVC SN4/SDR41		
Fundație	pat de nisip h=100mm, vezi secțiunea I-1		
Lungime / Pantă	8.60	0.09	
Distanța	8.60		
Nr. căminului, punctului, unghiului curbei traseului	PL	CI-43	

Nr. de inv. orig.	
Data și semnătura	
În schimb. Nr. de inv.	

Beneficiar: I.P. "STELUȚA NOUĂ" COOP, DI Buzdugan Artur, lot nr. 65			
01 - 23 - REAC			
P-2021 Rețea de canalizare menajer-fecaloidă pentru f.p. "Pescărușul Alb", "Răsăritul Soarelui", inclusiv parțial f.p. "Steluța Nouă", or. Codru			
Mod	Nr. par	Coala	Nr. doc
			Semnătura
Spec. prin.	Sorocean I.		
Efectuat	Sorocean I.		
Rețele exterioare de alimentare cu apă și canalizare			
Trasarea rețelei de canalizare (conectare individuală). Profilul C1			
"HIDROTEHPROIECT" SRL or. Chișinău			

Trasarea rețelei de canalizare (conectare individuală). Profilul C1

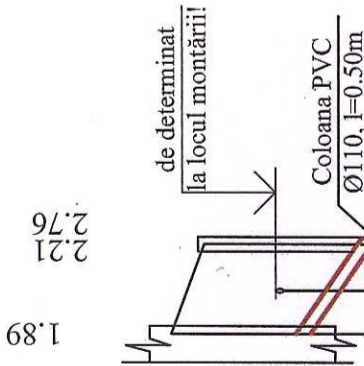

Pozarea conductelor în tranșee în sol uscat cu adâncimea de la 1.60m cu pereții de sprijin

Secțiunea 1-1

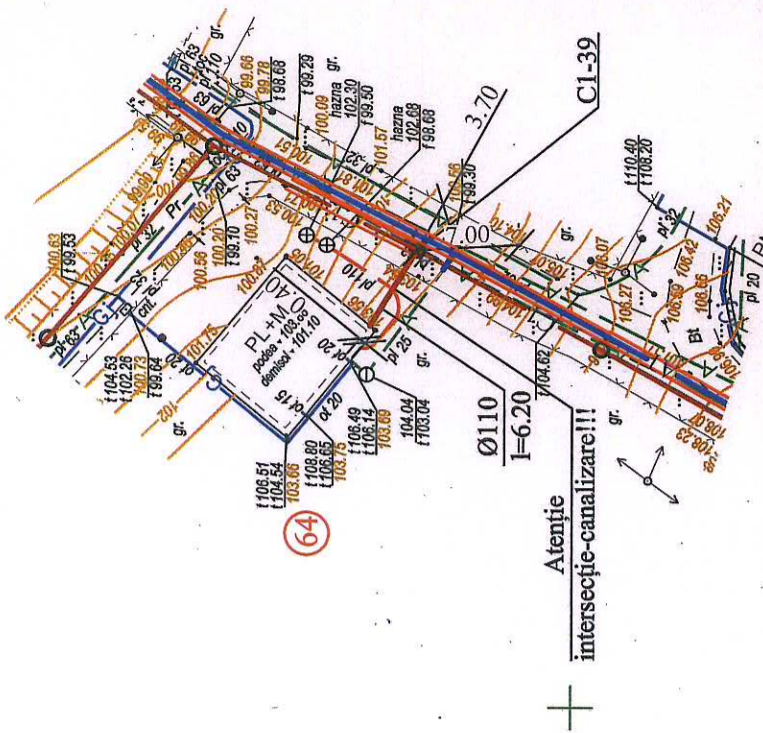
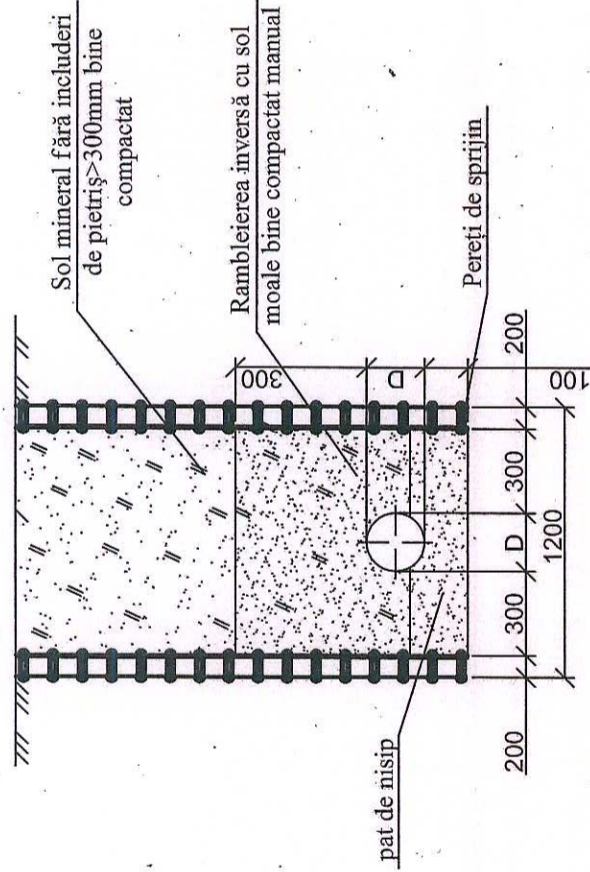

Coșcariu Trofim
Domeniile B. Sa: C. I.
Nr. de înscriere a planului SV 1734 / 19.01.24
Valabil de la 12.05.2021 până la 12.05.2026

Cota de jos sau a rigolei de burlan	101.56	101.15	100.72	100.24
Cota de proiect a terenului				
Cota terenului	103.45	103.00		
Marcarea țevii și tipul de izolare	Ø110 din PVC SN4/SDR41			
Fundație	pat de nisip h=100mm, vezi secțiunea 1-1			
Lungime / Pantă	0.135			
Distanța	6.20			
Nr. căminului, punctului, unghiului curbei traseului	PL	C1-39		

Beneficiar: I.P. "STELUȚA NOUĂ" COOP, DI Dimov Iurie, lot nr. 64				
01 -23 - REAC				
Rețea de canalizare menajer-fecaloidă pentru I.P. "Pescărușul Alb", (Răsăritul Soarelui", inclusiv parțial I.P. "Steluța Nouă", or. Codru				
Mod	Nr. par	Coala	Nr. doc	Semnătura / Data
Spec. prin.	Sorocean I.			Sorocean I. / 09.23
Efectuat	Sorocean I.			Sorocean I. / 09.23
Rețele exterioare de alimentare cu apă și canalizare				
Trasarea rețelei de canalizare (conectare individuală). Profilul C1				
"HIDROTEHPROIECT" SRL or. Chișinău				

Trasarea rețelei de canalizare (conectare individuală). Profilul C1

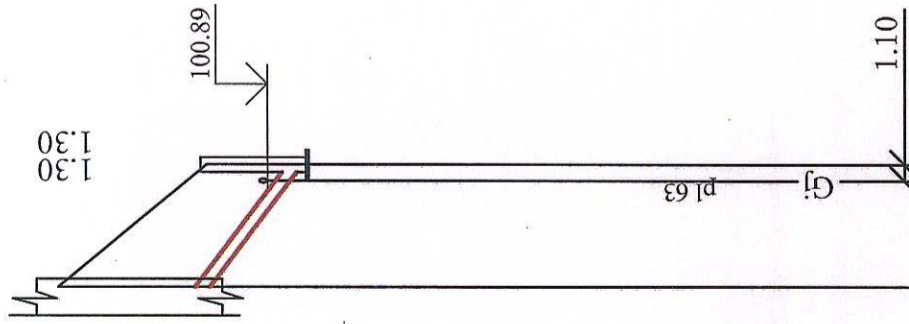

Pozarea conductelor în tranșee în sol uscat cu adâncimea de la 1.60m cu pereții de sprijin

Secțiunea 1-1

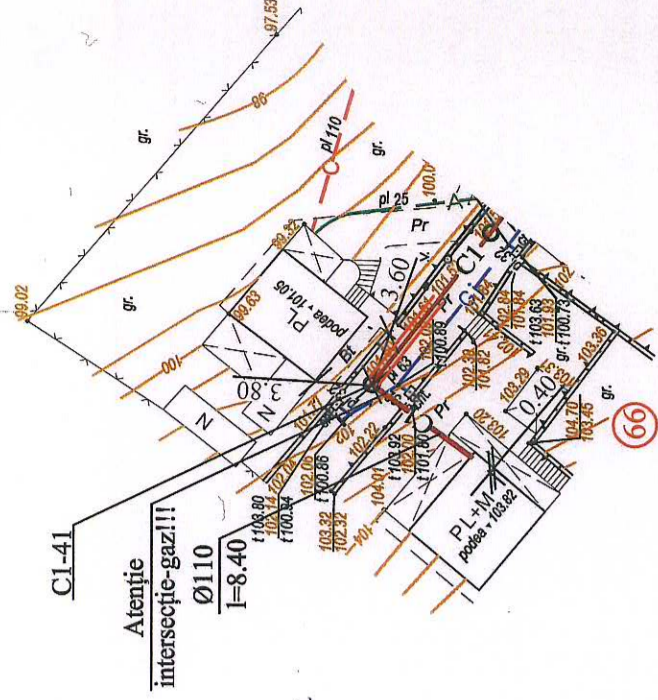
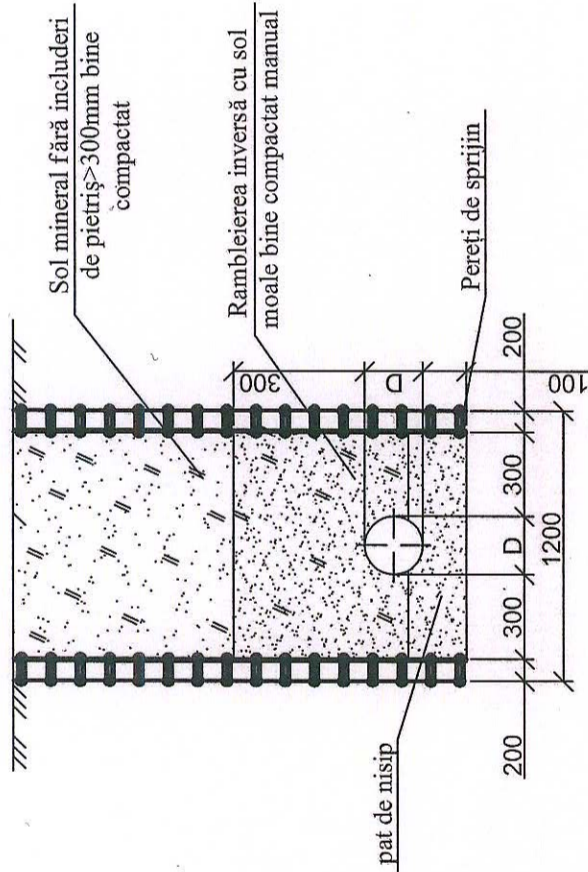

Coșcioru Trofim
Domeniile B. Sai: C1
SV 1434 / 19.01.24
Nr. de înregistrare a esenței
12.05.2021 până la 12.05.2026
F. C. 1

Cota de jos sau a rigolei de burlan	101.76	100.50	101.80	100.50
Cota de proiect a terenului				
Cota terenului	103.82	101.80		
Marcarea țevii și tipul de izolare	Ø110 din PVC SN4/SDR41			
Fundație	pat de nisip h=100mm, vezi secțiunea 1-1			
Lungime / Pantă	8.40	0.15		
Distanța	8.40			
Nr. căminului, punctului, unghiului curbei traseului	PL	CI-41		

Nr. de inv. orig. In schimb. Nr. de inv.

Beneficiar: I.P. "STELUȚA NOUĂ" COOP, DI Chiba Axentii, lot nr. 66			
01 - 23 - REAC			
Mod	Nr. par	Coala	Nr. doc
Spec. prin.	Sorocean I.	Sorocean I.	Sorocean I.
Efectuat	Sorocean I.	Sorocean I.	Sorocean I.
Trasarea rețelei de canalizare (conectare individuală). Profilul C1			
"HIDROTEHPROIECT" SRL or. Chișinău			

Rețeaua de canalizare menajer-fecaloidă pentru f.p. "Pesc ărușul Alb",
f.p. "Rășăritul Soarelui", inclusiv parțial f.p. "Steluța Nouă", or. Codru
C.1
Data și semnătura
08.03.2024

Trasarea rețelei de canalizare (conectare individuală). Profilul C1

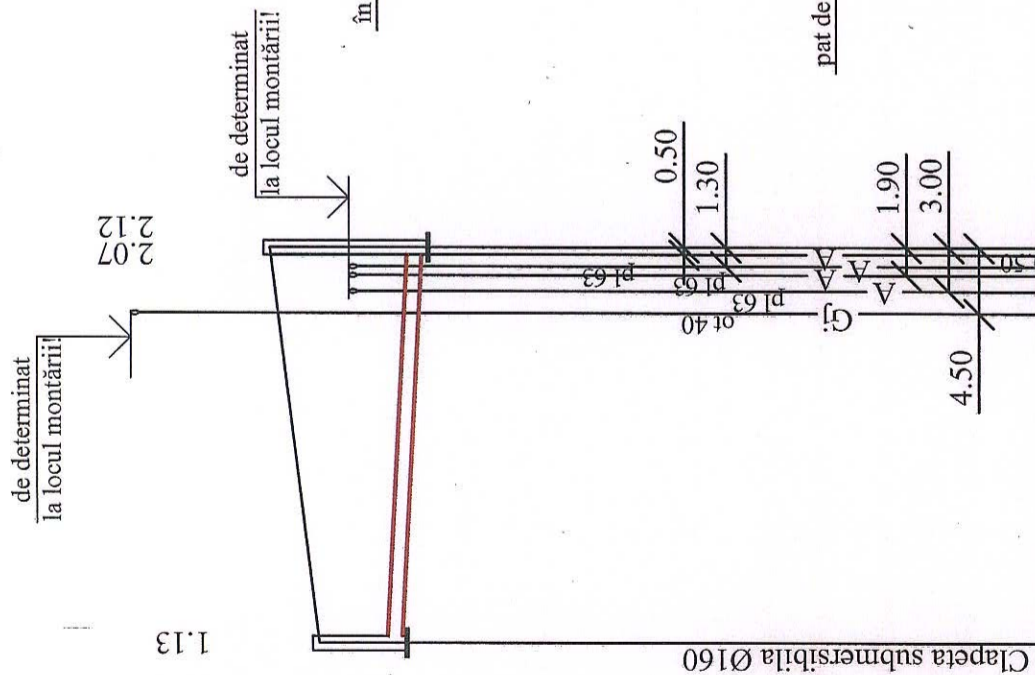

Pozarea conductelor în tranșee în sol uscat cu adâncimea de la 1.60m cu pereții de sprijin
Secțiunea 1-1

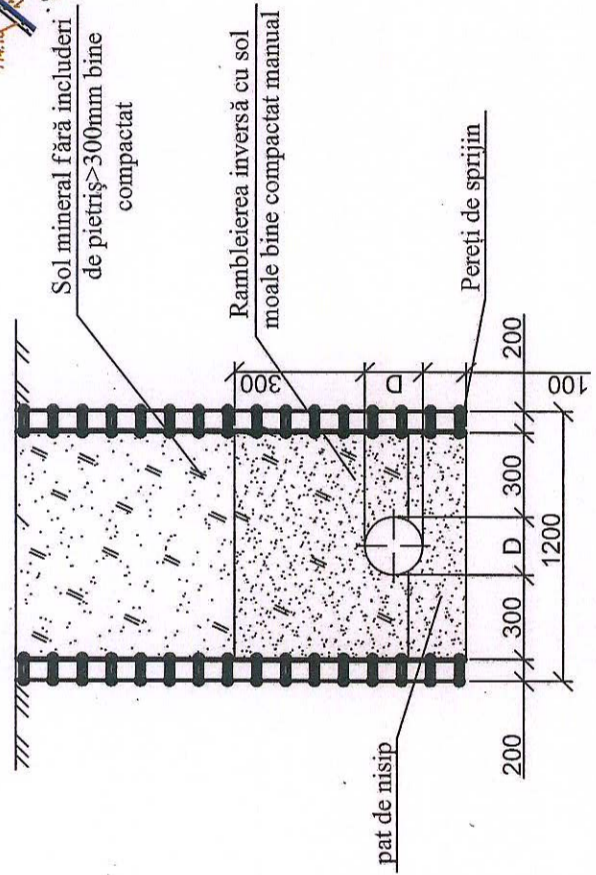

Sol mineral fără includeri de pietriș > 300mm bine compactat

Ramblețea inversă cu sol moale bine compactat manual

pat de nisip

Pereți de sprijin

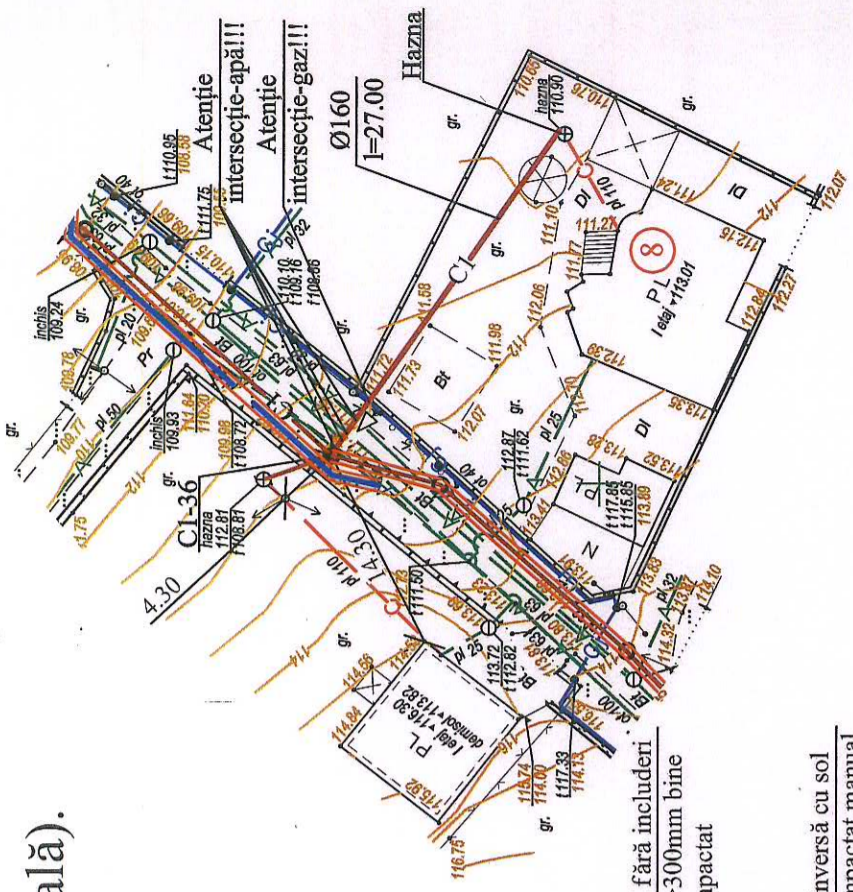

Coșbuciu Trofin
DOMENIE P.S.A.
SV 1734 / 19.01.24
Data și semnătura

Cota de jos sau a rigolei de burlean	109.77	109.50 109.51 109.52	109.45
Cota de proiect a terenului			
Cota terenului	110.90	111.57	
Marcarea țevei și tipul de izolare	Ø160 din PVC SN4/SDR41		
Fundație	pat de nisip h=100mm, vezi secțiunea 1-1		
Lungime / Pantă	27.00	0.01	
Distanța	27.00		
Nr. căminului, punctului, unghiului curbei trasului	Hazna	C1-36	

Notă!

1. Hazna existentă care urmează să fie conectată în rețeaua publică de canalizare până la conectare trebuie să fie curățată, dezinfectată și mai apoi va fi conectată la rețeaua publică de canalizare.

Beneficiar: I.P. "STELUȚA NOUĂ" COOP, D-na Grossu Tamara, lot nr. 8		01 - 23 - REAC	
Mod	Nr. par	Coala	Nr. doc
			Semnătura
Spec. prin.	Sorocean I.		
Efectuat	Sorocean I.		
Rețele exterioare de alimentare cu apă și canalizare		Etapa	Coala
Trasarea rețelei de canalizare (conectare individuală). Profilul C1		PE	72
		"HIDROTEHPROIECT" SRL or. Chișinău	

In schimb, Nr. de inv. or. g.

Trasarea rețelei de canalizare (conectare individuală). Profilul C1

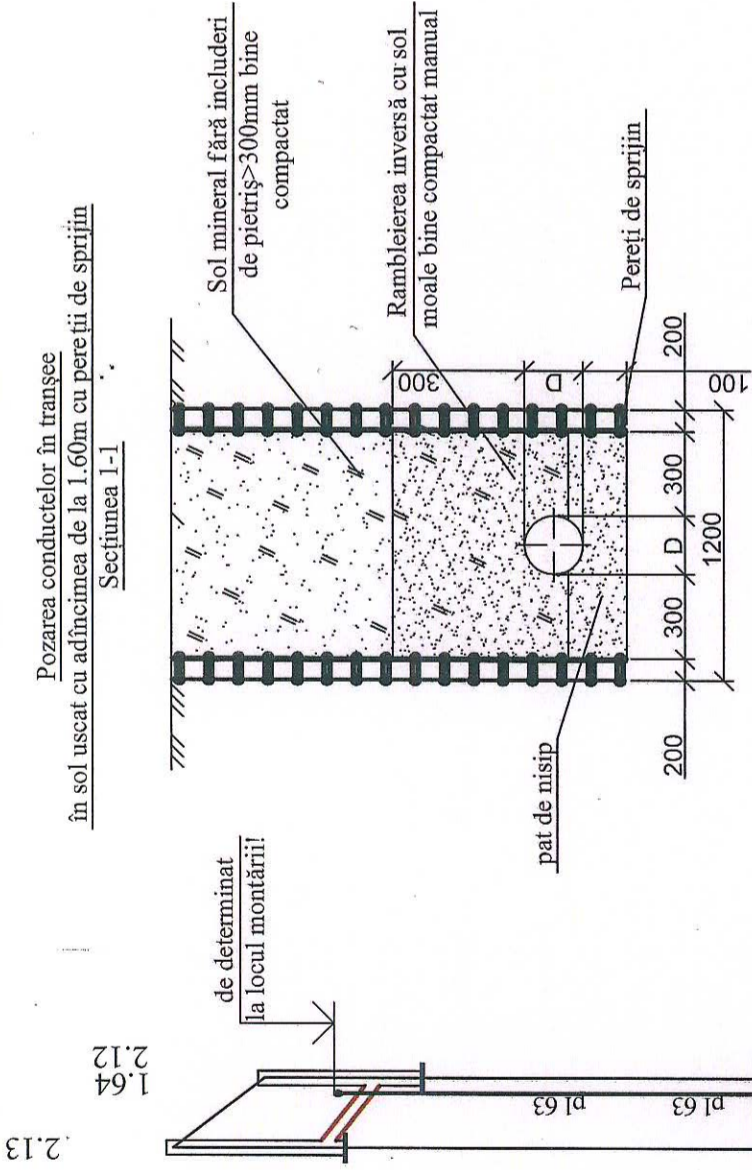

Pozarea conductelor în tranșee
în sol uscat cu adâncimea de la 1.60m cu pereții de sprijin
Secțiunea 1-1

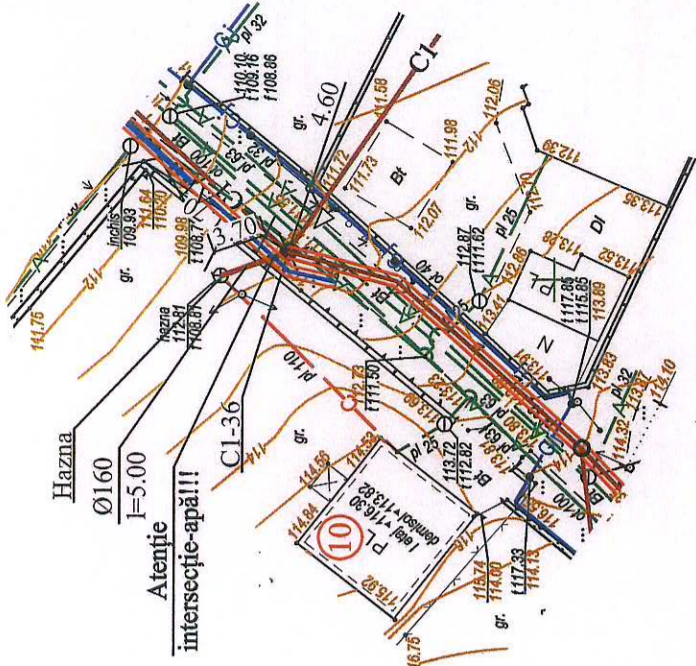

Proiectant: **Cojocaru Trofim**
Domeniile: **H.Sa; C.I**
Nr. de înregistrare a firmei: **SV 1434/19.01.24**
Cămin: **nr. 4, 17.05.2021, Pârâ, Iași 7205 2026**

Cota de jos sau a rigolei de burlan	110.68	109.93	109.45
Cota de proiect a terenului	112.81	111.57	110.68
Cota terenului	112.81	111.57	110.68
Marcarea țevii și tipul de izolare	Ø160 din PVC SN4/SDR41		
Fundație	pat de nisip h=100mm, vezi secțiunea 1-1		
Lungime / Pantă	5.00	0.15	
Distanța	5.00		
Nr. căminului, punctului, unghiului curbei traseului	Hazna C1-36		

Notă!

1. Haznaua existentă care urmează să fie conectată în rețeaua publică de canalizare până la conectare trebuie să fie curățată, dezinfectată și mai apoi va fi conectată la rețeaua publică de canalizare.

Beneficiar: I.P. "STELUȚA NOUĂ" COOP, DI Cuzmenco Sergheii, lot nr. 10			
01 - 23 - REAC			
Mod	Nr. par	Coala	Nr. doc
Spec. prin.	Sorocean I.	Sorocean I.	Sorocean I.
Efectuat	Sorocean I.	Sorocean I.	Sorocean I.
Rețea de canalizare menajer-fecaloidă pentru Î.P. "Pescărușul Alb", "Răsăritul Soarelui", inclusiv parțial Î.P. "Steluța Nouă", or. Codru		Rețele exterioare de alimentare cu apă și canalizare	
Trasarea rețelei de canalizare (conectare individuală). Profilul C1		Etapa	Coala
		PE	73
		"HIDROTEHPROIECT" SRL or. Chișinău	

Trasarea rețelei de canalizare (conectare individuală). Profilul C1

Pozarea conductelor în tranșee
în sol uscat cu adâncimea de la 1.60m cu pereții de sprijin
Secțiunea 1-1

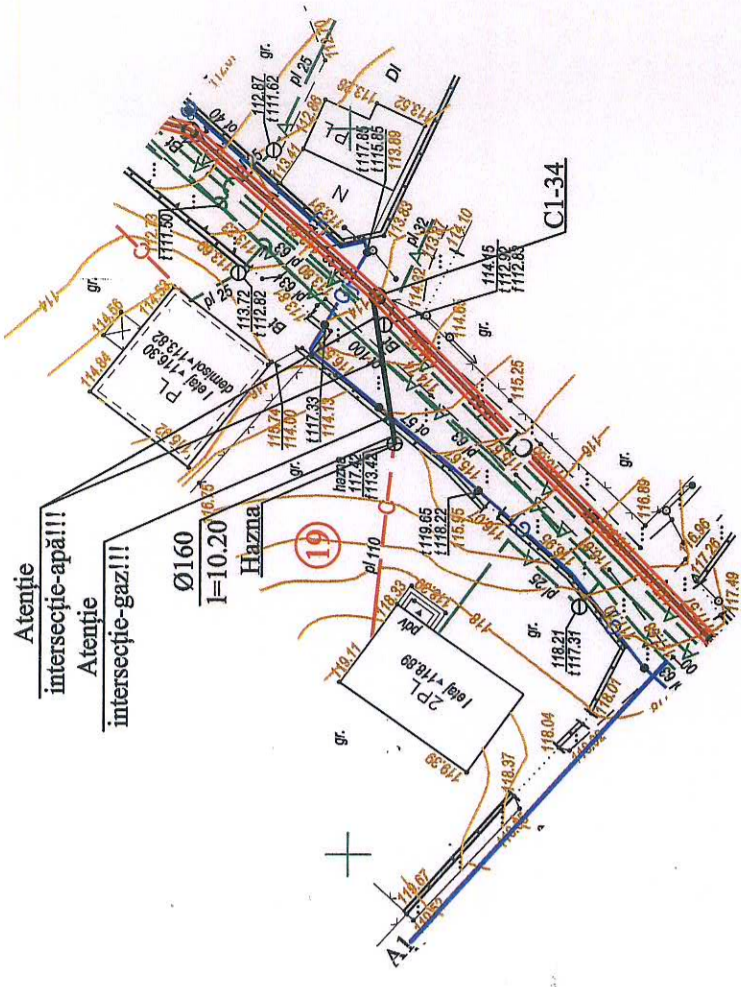
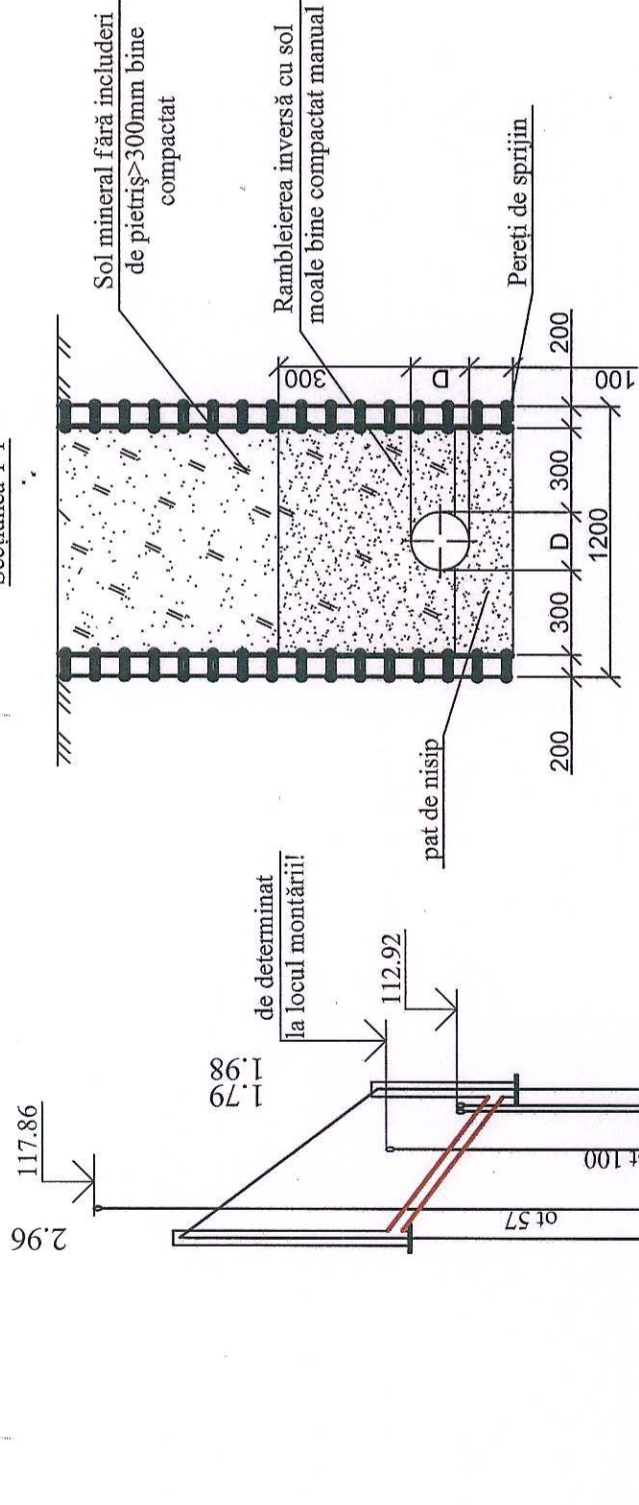

Coșcariu Trofim
Domeniile P. Bai/CI
14.05.2021
SV/1434/19-01.24
17.05.2021

Notă!

1. Haznaua existentă care urmează să fie conectată în rețeaua publică de canalizare până la conectare trebuie să fie curățată, dezinfectată și mai apoi va fi conectată la rețeaua publică de canalizare.

Cota de jos sau a rigolei de burlean	113.74	113.44	112.83	112.21	112.02
Cota de proiect a terenului					
Cota terenului	116.70		114.00		
Marcarea țevii și tipul de izolare	Ø160 din PVC SN4/SDR41				
Fundație	pat de nisip h=100mm, vezi secțiunea 1-1				
Lungime / Pantă		10.20	0.15		
Distanța		10.20			
Nr. căminului, punctului, unghiului curbei traseului	Hazna	CI-34			

Beneficiar: I.P. "STELUȚA NOUĂ" COOP, DI Mihailescu Pavel, lot nr. 19					
01 - 23 - REAC					
Rețeaua de canalizare menajer-fecaloidă pentru Î.P. "Pescărușul Alb", Rășăritul Soarelui", inclusiv parțial Î.P. "Steluța Nouă", or. Codru					
Mod.	Nr. par.	Coala	Nr. doc.	Semnătura	Data
					19-01-24
Spec. prin.	Sorocean I.				
Efectuat	Sorocean I.				
Trasarea rețelei de canalizare (conectare individuală). Profilul C1					
"HIDROTEHPROIECT" SRL or. Chișinău					

Trasarea rețelei de canalizare (conectare individuală). Profilul C1

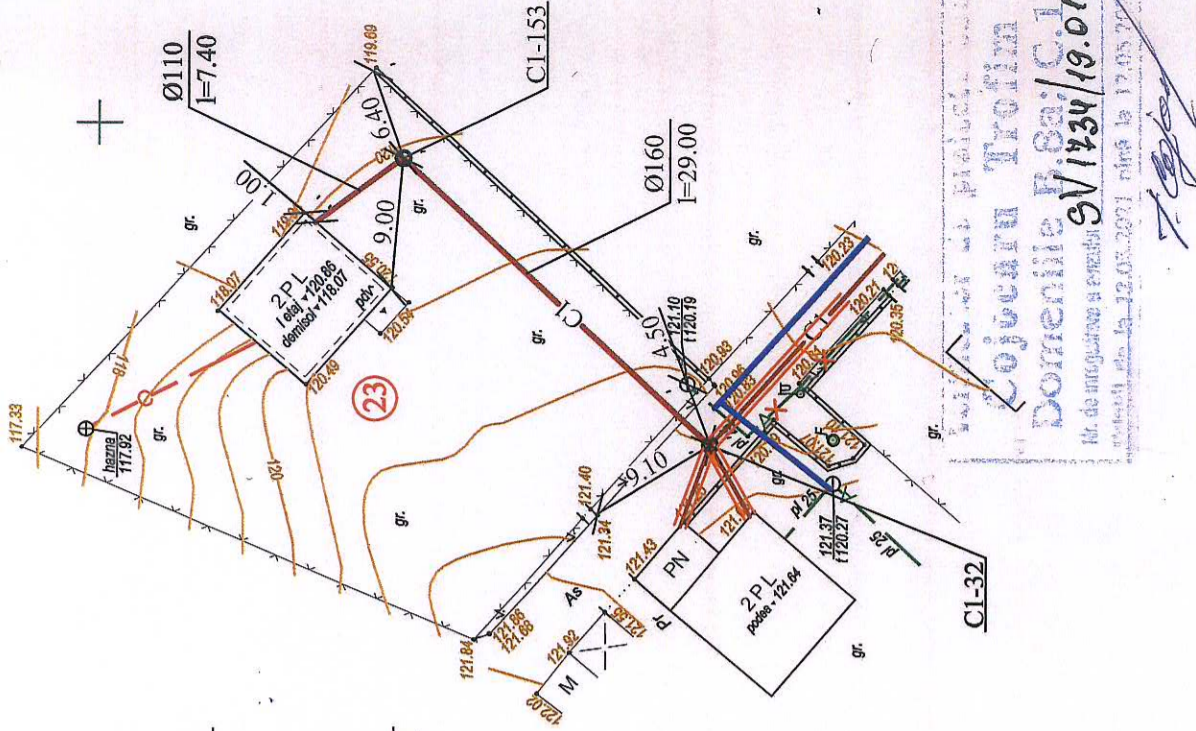

Coșciuca Trofin
 Domeniile P.Sai/CI
 Nr. de înregistrare a proiectului SV 1734/19.01.24
 12.03.2021 până la 17.03.2021

Pozarea conductelor în tranșee în sol uscat cu adâncimea de la 1.60m cu pereții de sprijin
Secțiunea I-1

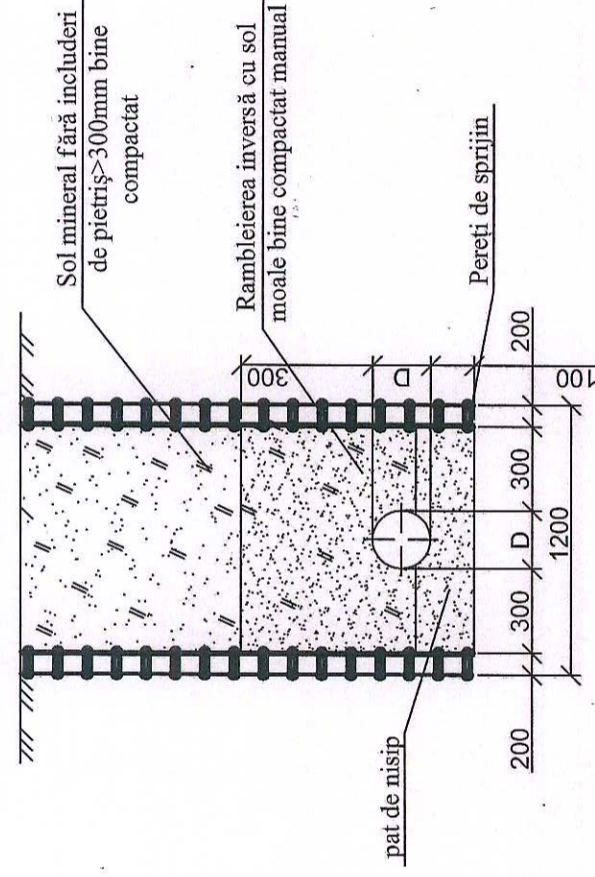

2.22
2.27

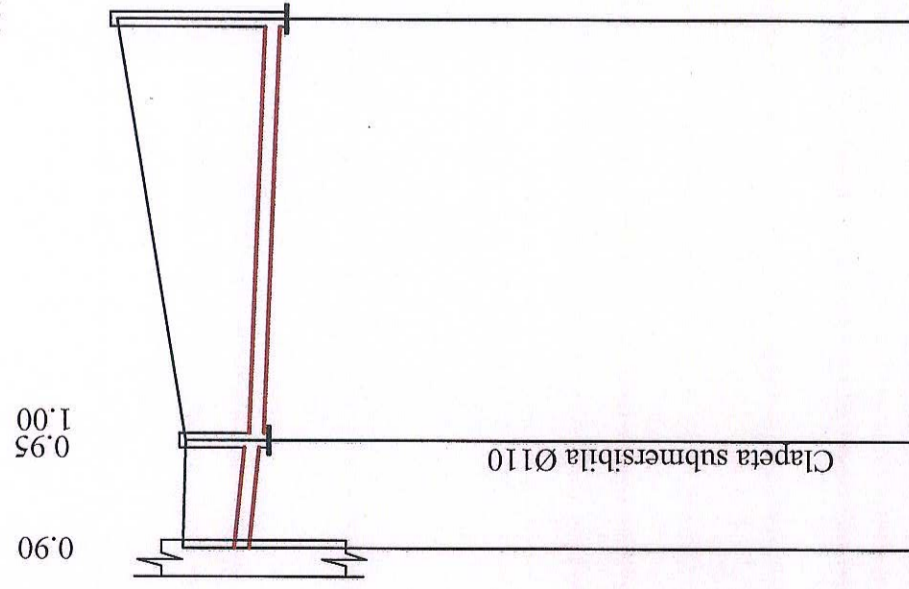

Cota de jos sau a rigolei de burian	118.76	118.71
Cota de proiect a terenului	119.04	118.99
Cota terenului	120.09	120.98
Marcarea țevii și tipul de izolare	Ø110 din PVC	Ø160 din PVC SN4/SDR41
Fundație	pat de nisip h=100mm, vezi secțiunea I-1	
Lungime / Pantă	7.40 / 0.02	29.00 / 0.008
Distanța	7.40	29.00
Nr. căminului, punctului, unghiului curbei traseului	2 PL C1-153	C1-32

Beneficiar: I.P. "STELUȚA NOUĂ" COOP, DI Cibotaru Alexandru, lot nr. 23		
01 - 23 - REAC		
P-2021 Rețea de canalizare menajer-fecaloïda pentru I.P. "Pescărușul Alb", I.P. "Răsăritul Soarelui", inclusiv parțial I.P. "Steluța Nouă", or. Codru Nr. 0797		
Mod	Nr. doc	
Nr. par	Coala	
Nr. doc	Semnătura	
Coala	Data	
Spec. prin.	Sorocean I.	
Efectuat	Sorocean I.	
	09.23	
	-/-	
Rețele exterioare de alimentare cu apă și canalizare		
Etapa	Coala	Coli
PE	75	
Trasarea rețelei de canalizare (conectare individuală). Profilul C1		"HIDROTEHPROIECT" SRL or. Chișinău

Nr. de inv. orig. / Data și semnătura / In schimb. Nr. de inv.

Trasarea rețelei de canalizare (conectare individuală). Profilul C1

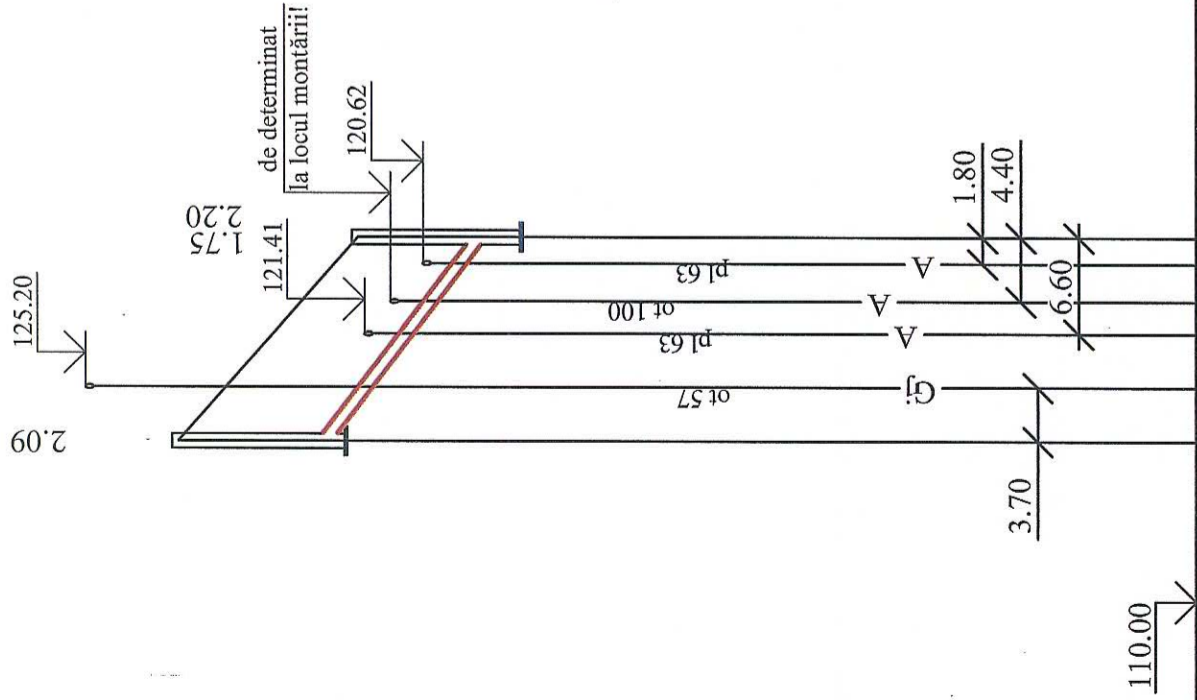

Pozarea conductelor în tranșee
în sol uscat cu adâncimea de la 1.60m cu pereții de sprijin
Secțiunea 1-1

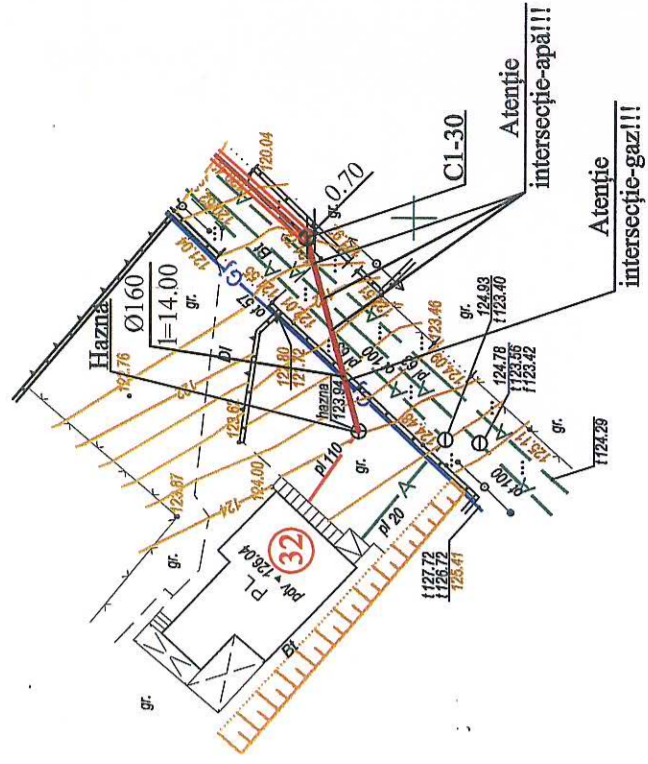
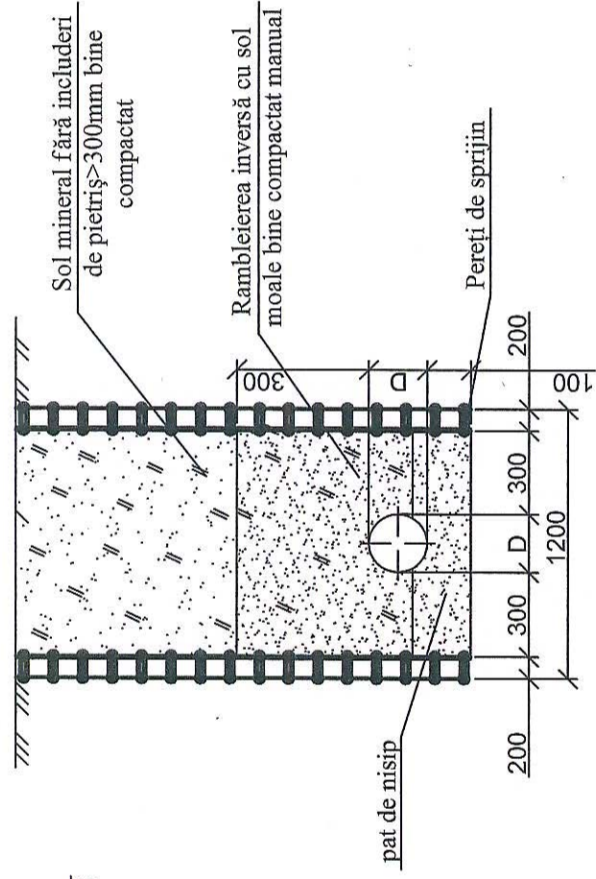

268-02 268-03

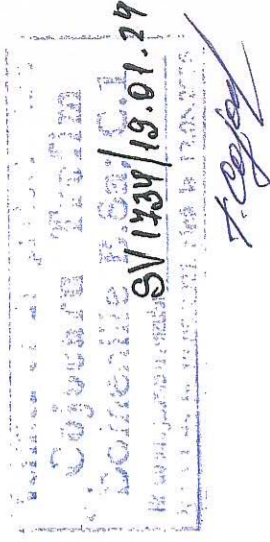

Notă!

1. Haznaua existentă care urmează să fie conectată în rețeaua publică de canalizare până la conectare trebuie să fie curățată, dezinfectată și mai apoi va fi conectată la rețeaua publică de canalizare.

Cota de jos sau a rigolei de burlan	121.85	121.30	120.74	120.41	120.02	119.75	119.30
Cota de proiect a terenului							
Cota terenului	123.94						121.50
Marcarea țevii și tipul de izolare			Ø160 din PVC SN4/SDR41				
Fundație			pat de nisip h=100mm, vezi secțiunea 1-1				
Lungime / Pantă			14.00	0.15			
Distanța			14.00				
Nr. căminului, punctului, unghiului curbei traseului	Hazna						C1-30

Beneficiar: I.P. "STELUȚA NOUĂ" COOP, DI Lupu Mihail, lot nr. 32		01 - 23 - REAC	
Mod	Nr. par	Coala	Nr. doc
Spec. prin.	Sorocean I.		
Efectuat	Sorocean I.		
Rețeaua de canalizare menajer-fecaloidă pentru I.P. "Pescărușul Alb", "Răsăritul Soarelui", inclusiv parțial I.P. "Steluța Nouă", or. Codru		Rețele exterioare de alimentare cu apă și canalizare	
Trasarea rețelei de canalizare (conectare individuală). Profilul C1		Etapa	Coala
		PE	76
		"HIDROTEHPROIECT" SRL or. Chișinău	

Trasarea rețelei de canalizare (conectare individuală). Profilul C1

Pozarea conductelor în tranșee
în sol uscat cu adâncimea de la 1.60m cu pereții de sprijin
Secțiunea I-1

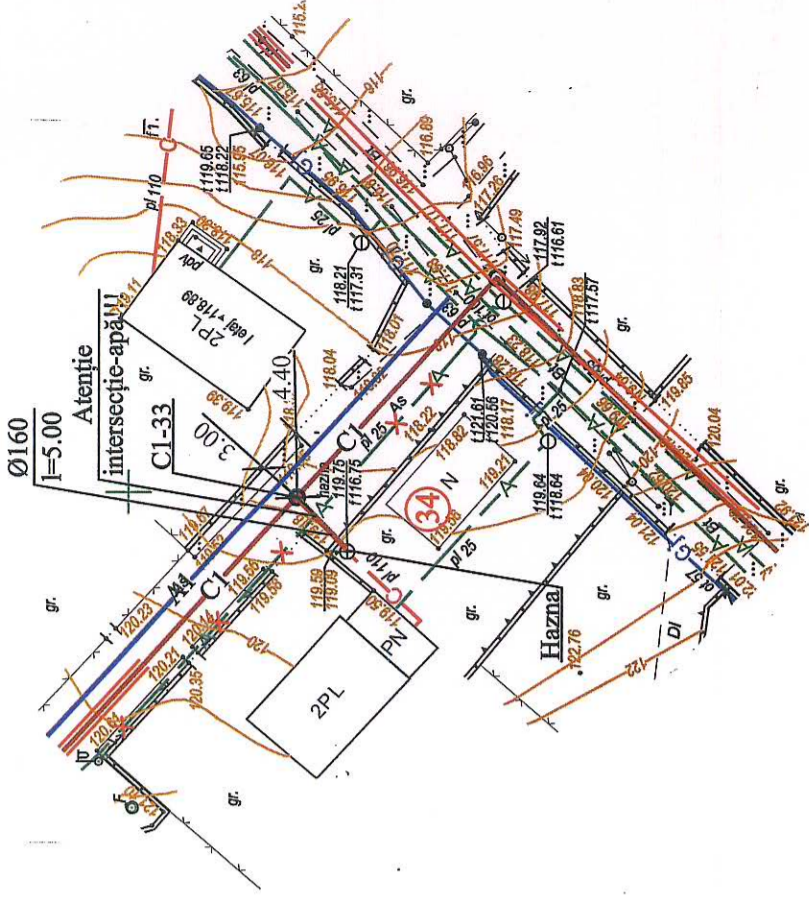
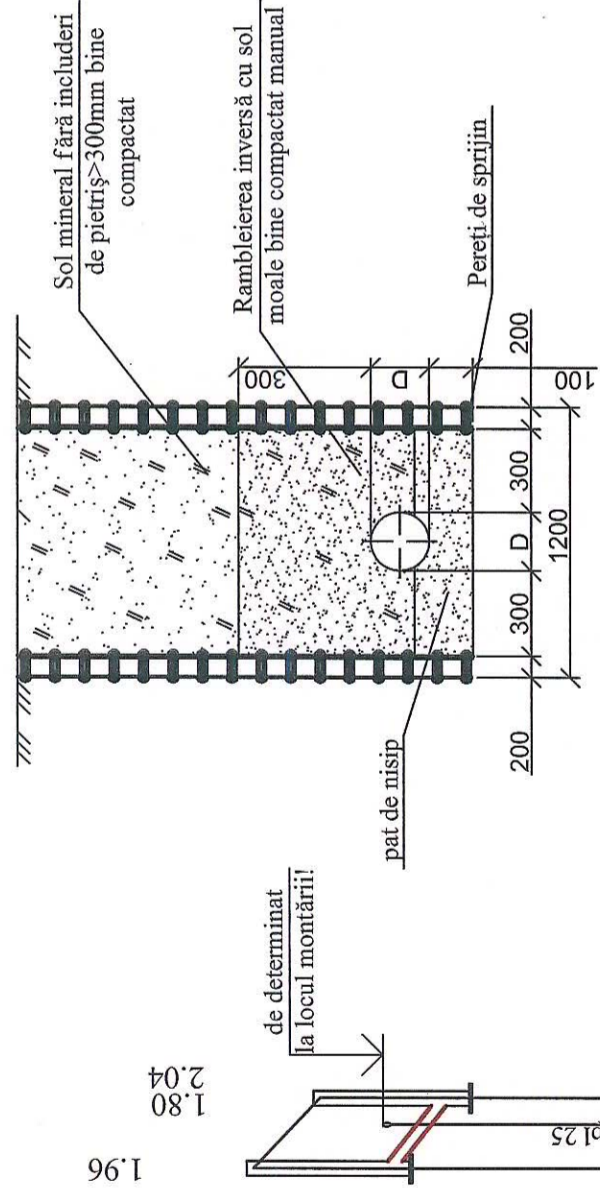

Cota de jos sau a rigolei de burlan	117.79	117.04	116.80
Cota de proiect a terenului	119.75	118.84	
Cota terenului			
Marcarea țevei și tipul de izolare	Ø160 din PVC SN4/SDR41		
Fundație	pat de nisip h=100mm, vezi secțiunea I-1		
Lungime / Pantă	5.00	0.15	
Distanța	5.00		
Nr. căminului, punctului, unghiului curbei traseului	Hazna C1-33		

Notă!

1. Haznaua existentă care urmează să fie conectată în rețeaua publică de canalizare până la conectare trebuie să fie curățită, dezinfectată și mai apoi va fi conectată la rețeaua publică de canalizare.

Coșciucă T. Vlad
Doreniște P. Ștefan
SV 1434/19.01.24

Nr. de inv. orig.	"HIDROTEHPROIECT" SRL or. Chișinău		
Data și semnătura	01 - 23 - REAC		
In schimb. Nr. de inv.			

Trasarea rețelei de canalizare (conectare individuală). Profilul C1

Pozarea conductelor în tranșee în sol uscat cu adâncimea de la 1.60m cu pereții de sprijin

Secțiunea 1-1

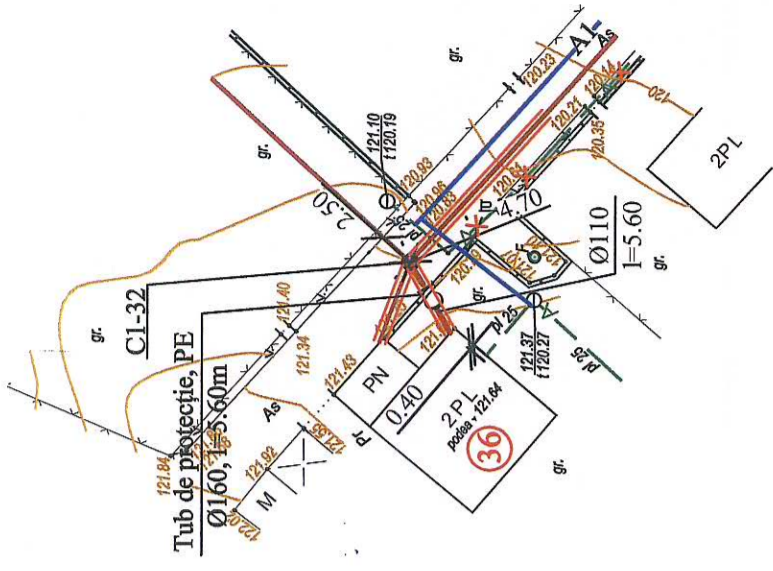
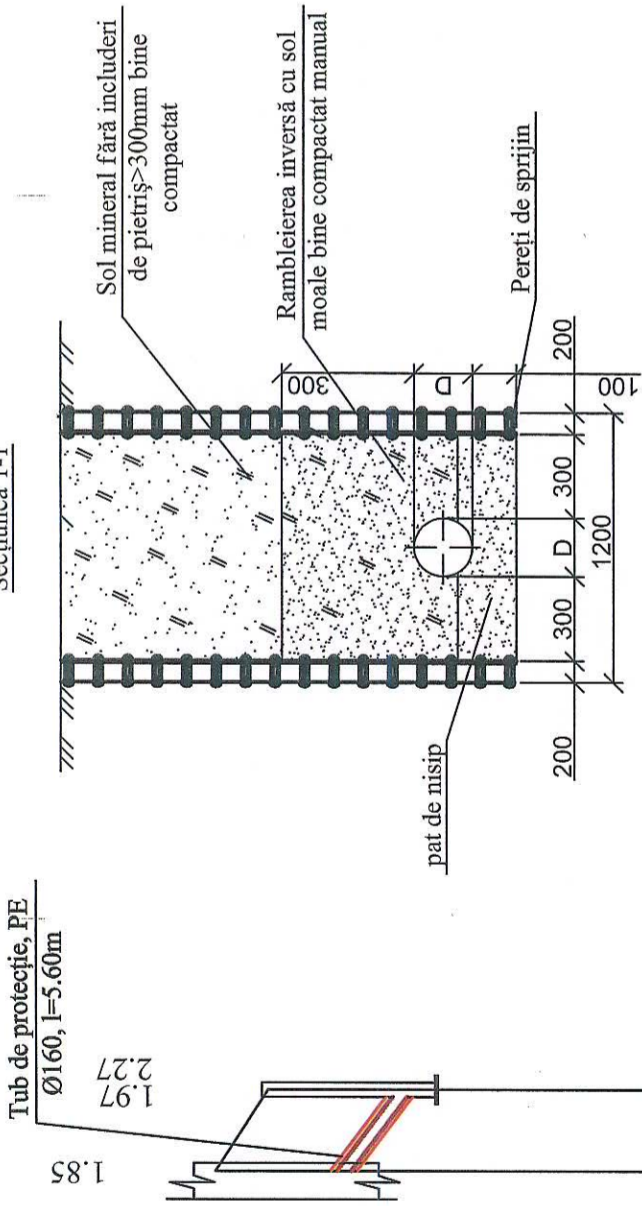

110.00

Cota de jos sau a rigolei de burlean	119.85	119.01	118.71
Cota de proiect a terenului			
Cota terenului	121.70	120.98	
Marcarea țevii și tipul de izolare	Ø110 din PVC SN4/SDR41		
Fundație	pat de nisip h=100mm, vezi secțiunea 1-1		
Lungime / Pantă	5.60	0.15	
Distanța	5.60		
Nr. căminului, punctului, unghiului curbei traseului	PL	CI-32	

Cojeanaru Trefim
Domeniile P&S/C.I
SV 1734/19.01.24
Data încheierii proiectului: 12.05.2021 până la 12.05.2026

Nr. de inv. orig.

Data și semnătura

In schimb. Nr. de inv.

Beneficiar: I.P. "STELUȚA NOUĂ" COOP, D-na Erhan Galina, lot nr. 36

01 - 23 - REAC

Rețea de canalizare menajer-fecaloidă pentru I.P. "Pescărușul Alb",
I.P. "Răsăritul Soarelui", inclusiv parțial I.P. "Steluța Nouă", or. Codru

Rețele exterioare de alimentare cu apă și canalizare

Trasarea rețelei de canalizare (conectare individuală).
Profilul C1

"HIDROTEHPROIECT" SRL
or. Chișinău

Trasarea rețelei de canalizare (conectare individuală). Profilul C1

Pozarea conductelor în tranșee
în sol uscat cu adâncimea de la 1.60m cu pereții de sprijin
Secțiunea 1-1

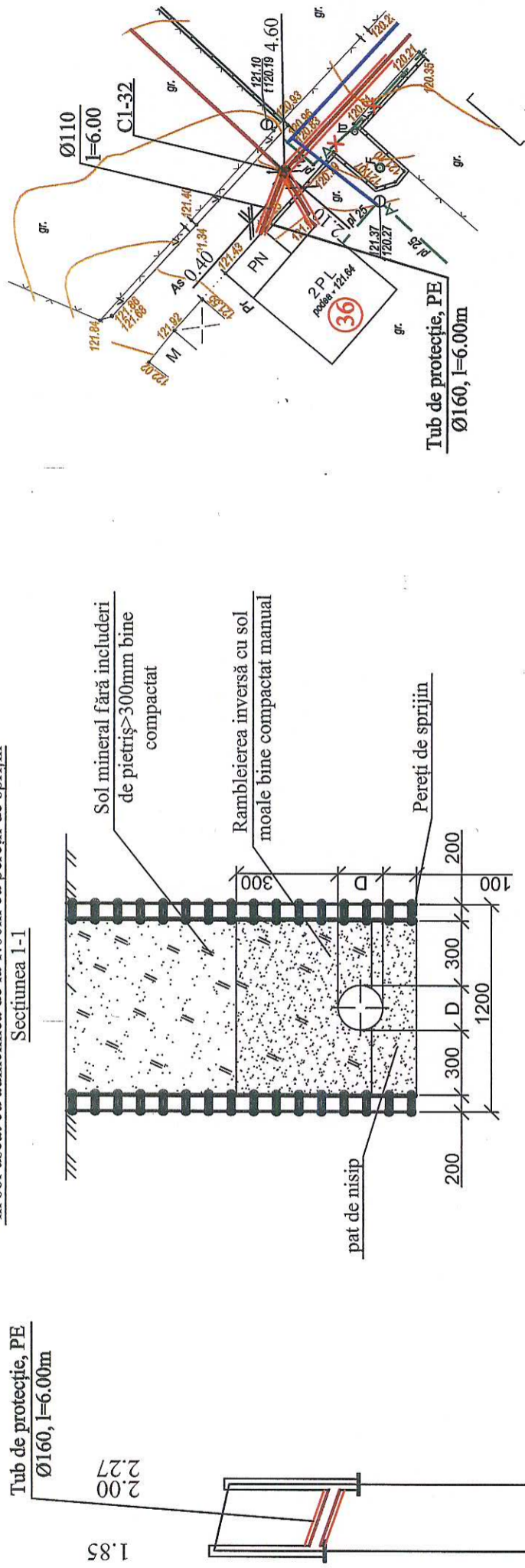

Tub de protecție, PE
Ø160, l=6.00m

Coșcariu Trofim
Domocănie B. Sa: C.1
SV 1734/13.01.24
12.05.2024

Notă!

1. Haznaua existentă care urmează să fie conectată în rețeaua publică de canalizare până la conectare trebuie să fie curățită, dezinfectată și mai apoi va fi conectată la rețeaua publică de canalizare.

Cota de jos sau a rigolei de burlan	119.40	118.98	118.71
Cota de proiect a terenului			
Cota terenului	121.25	120.98	
Marcarea țevei și tipul de izolare	Ø110 din PVC SN4/SDR41		
Fundație	pat de nisip h=100mm, vezi secțiunea 1-1		
Lungime / Pantă	0.07	6.00	
Distanța	6.00		
Nr. căminului, punctului, unghiului curbei traseului	PN	C1-32	

Beneficiar: I.P. "STELUȚA NOUĂ" COOP, D-na Erhan Galina, lot nr. 36			
01 - 23 - REAC			
Rețea de canalizare menajer-fecaloidă pentru I.P. "Pescărușul Alb", I.P. "Răsăritul Soarelui", inclusiv parțial I.P. "Steluța Nouă", or. Codru			
Mod	Nr. par	Coala	Nr. doc
Spec. prin.	Sorocean I.		Sorocean I.
Efectuat	Sorocean I.		Sorocean I.
Rețele exterioare de alimentare cu apă și canalizare			
Etapa			
PE			
Coala			
79			
Coli			
Trasarea rețelei de canalizare (conectare individuală). Profilul C1			
"HIDROTEHPROIECT" SRL or. Chișinău			

Pozarea conductelor în tranșee
în sol uscat cu adâncimea de la 1.60m cu pereții de sprijin
Secțiunea 1-1

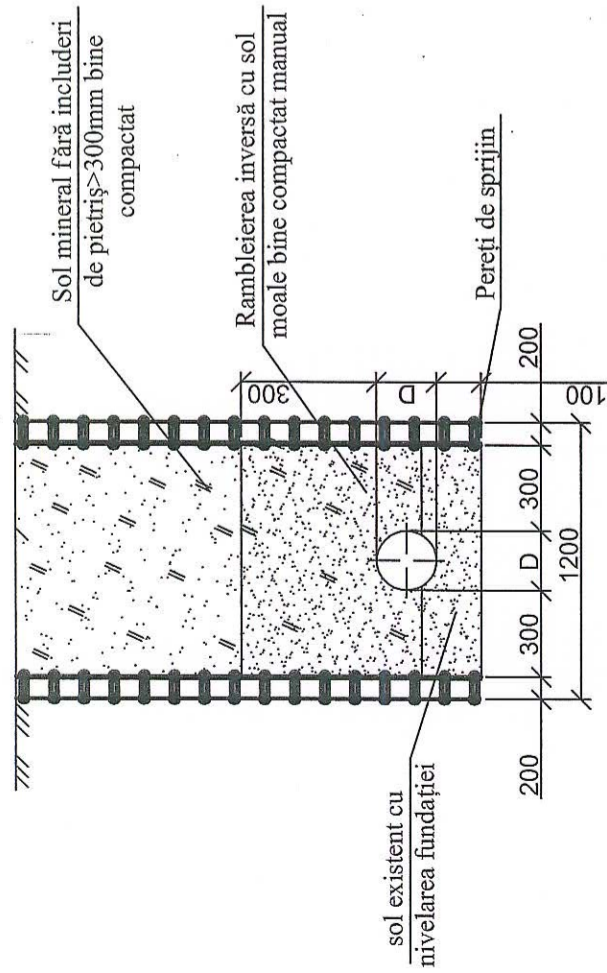

Pozarea conductelor în tranșee
în sol umed cu adâncimea de la 1.60m cu pereții de sprijin
Secțiunea 2-2

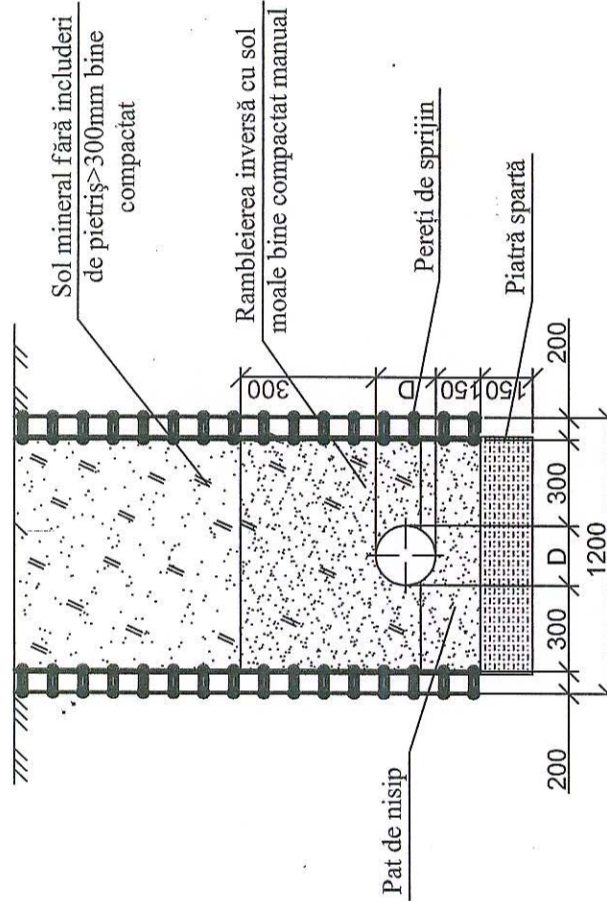

Secțiune de pozare a rețelei de canalizare în tub de protecție

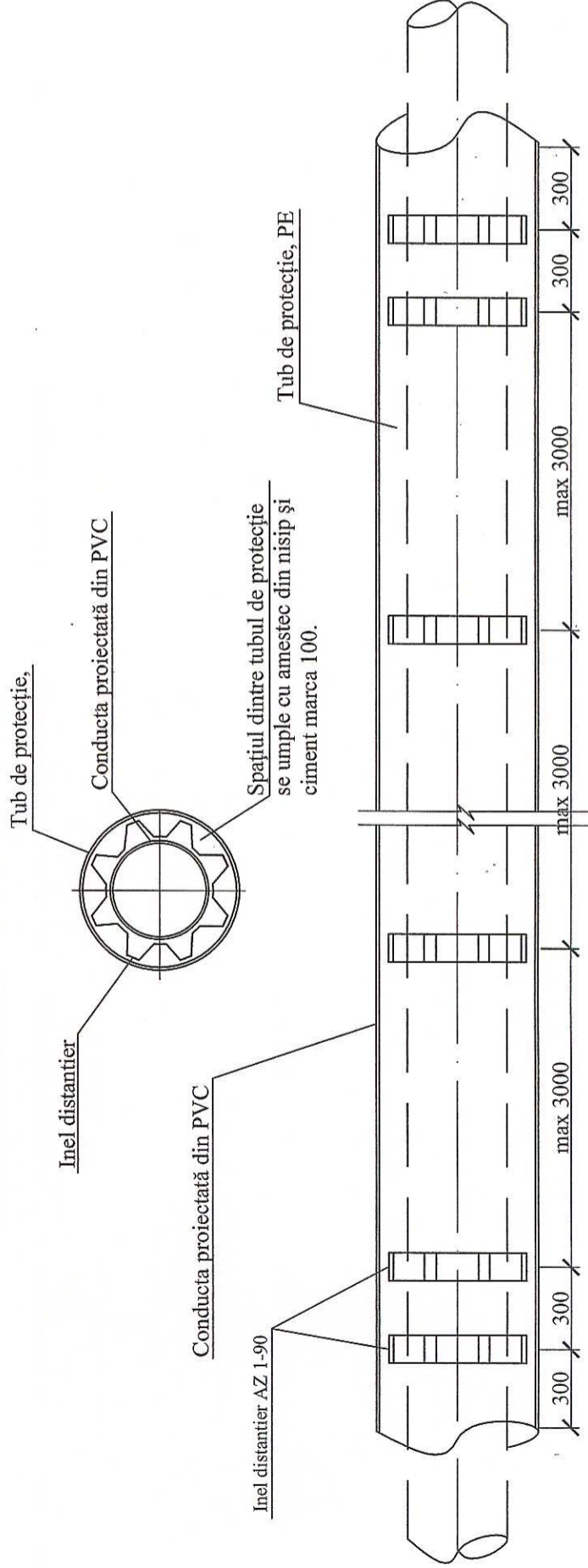

Construcția de îmbrăcăminte rutieră (Pr drum)

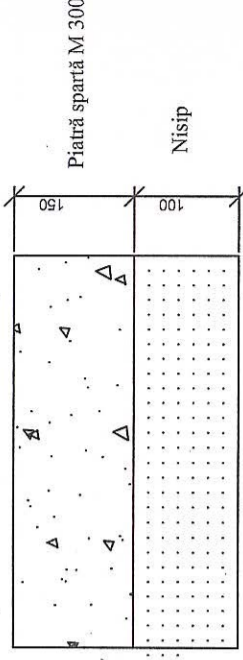

Construcția de îmbrăcăminte rutieră (As drum)

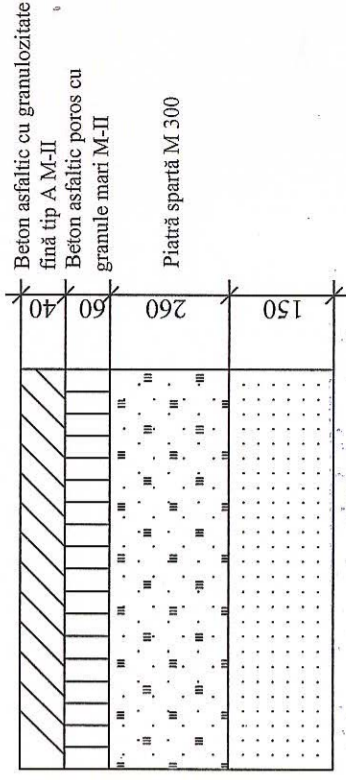

Coșul nr. 10
Data: 12.07.2021
Faza: 12.05.2021
S. Trofim
S. Doronile
SV 1224/19.01.21
P. B. B.

Nr. de inv. orig. Data și semnătura In schimb. Nr. de inv.

01 - 23 - REAC			
Rețea de canalizare menajer-fecaloidă pentru Î.P. "Pescărușul Alb", "Kășăritul Soarelui", inclusiv parțial Î.P. "Steluța Nouă", or. Codru or. Chișinău			
Mod	Nr. par	Coala	Nr. doc
Sp. princ.	Sorocean I.		Semnată de
Efectuat	Sorocean I.		Data
Rețele exterioare de alimentare cu apă și canalizare		Etapa	Coala
Secțiuni de pozare a conductelor		PE	80
		Coli	
"HIDROTEHPROIECT" SRL or. Chișinău			