

ANUNȚ DE PARTICIPARE

privind achiziționarea lucrărilor
„Reconstrucția Penitenciarului nr.5, municipiul Cahul”
prin procedura de achiziție **Licitatie deschisă**

- 1. Denumirea autorității contractante:** Administrația Națională a Penitenciarelor
- 2. IDNO:** 1006601001012
- 3. Adresa:** mun. Chișinău, str. N. Titulescu, 35
- 4. Numărul de telefon/fax:** 022 - 409 -702/ 022 - 409 -748
- 5. Adresa de e-mail și de internet a autorității contractante:** anp@anp.gov.md, <http://anp.gov.md/>
- 6. Adresa de e-mail sau de internet de la care se va putea obține accesul la documentația de atribuire:** *documentația de atribuire este anexată în cadrul procedurii în SIA RSAP,* solomoniuc@anp.gov.md, mariana.leu@penitenciar.gov.md.
- 7. Tipul autorității contractante și obiectul principal de activitate (dacă este cazul, mențiunea că autoritatea contractantă este o autoritate centrală de achiziție sau că achiziția implică o altă formă de achiziție comună):** Instituție de stat cu statut special
- 8. Cumpărătorul invită operatorii economici interesați, care îi pot satisface necesitățile, să participe la procedura de achiziție privind livrarea/prestarea/executarea următoarelor bunuri /servicii/lucrări:**

Nr. d/o	Cod CPV	Denumirea bunurilor/serviciilor/lucrărilor solicitate	Unitatea de măsură	Cantitatea	Specificarea tehnică deplină solicitată, Standarde de referință	Valoarea estimată (se va indica pentru fiecare lot în parte)
		Lotul 1				
1.	45200000-9	Reconstrucția Penitenciarului nr.5, municipiul Cahul	obiect	1	în conformitate cu caietul de sarcini	115 151 610,00 lei
Valoarea estimativă totală						115 151 610,00 lei

- 9. În cazul în care contractul este împărțit pe loturi un operator economic poate depune oferta (se va selecta):**
 - 1) Pentru toate loturile;
- 10. Admiterea sau interzicerea ofertelor alternative:** nu se admite
- 11. Termenii și condițiile de livrare/prestare/executare solicitați:** 24 luni
- 12. Termenul de valabilitate a contractului:** 31.12.2023
- 13. Contract de achiziție rezervat atelierelor protejate sau că acesta poate fi executat numai în cadrul unor programe de angajare protejată (după caz):** nu
- 14. Prestarea serviciului este rezervată unei anumite profesii în temeiul unor acte cu putere de lege sau al unor acte administrative (după caz):** nu
- 15. Scurta descriere a criteriilor privind eligibilitatea operatorilor economici care pot determina eliminarea acestora și a criteriilor de selecție; nivelul minim (nivelurile minime) al (ale) cerințelor eventual impuse; se menționează informațiile solicitate (DUAE, documentație):**

În temeiul art.19 alin. 3 lit. d) din Legea nr. 131/ 2015, privind achizițiile publice, ANP va exclude din procedura de atribuire a contractului de achiziții publice orice ofertant în cazul prezentării informațiilor false sau neprezentării informațiilor solicitate de ANP, în scopul demonstrării îndeplinirii criteriilor de calificare și selecție.

Nr. d/o	Descrierea criteriului/cerinței	Mod de demonstrare a îndeplinirii criteriului/cerinței:	Nivelul minim/Obligativitatea
1.	Oferta	Semnat cu semnătură electronică	Obligatoriu
2.	Garanția pentru ofertă – 2%	Completată în conformitate cu Anexa nr.9 la Documentația standard - în original, emisă de o bancă comercială; Termenul de valabilitate să fie egal cu perioada de valabilitate al ofertei - 60 zile din ziua deschiderii ofertelor. Nu se acceptă transfer pe contul ANP , semnat cu semnătură electronică;	Obligatoriu
3.	Documentația de deviz	Formularele 3, 5, 7, 8, 9 cu specificația parametrilor tehnici solicitate în caietul de sarcini, semnate cu semnătură electronică (Formularul nr.9 va cuprinde compartimentele de cheltuieli ale capitolelor 1-9), deoarece conține o serie de cheltuieli ale antreprenorului, în caz de includere a cheltuielilor enunțate cu coeficientul zero antreprenorul nu va mai putea pretinde la mijloacele financiare ce rezultă din acestea, reprezentarea formularelor cu oferta va fi considerat ca ofertă neconformă), confirmată prin semnătură electronică;	Obligatoriu
4.	DUAЕ	Confirmată prin semnătură electronică;	Obligatoriu
<p>Acte solicitate prin DUAЕ,</p> <p>conform art. 20 alin.8, Legea nr. 131 din 03.07.2015, privind achizițiile publice, ofertantul clasat pe primul loc va prezenta (prin mijloace electronice, cu aplicarea semnăturii electronice) în termen de 3 zile, la solicitarea autorității contractante, documentele justificative actualizate prin care va demonstra îndeplinirea tuturor criteriilor de calificare și selecție.</p>			
5.	Disponibilitatea de mijloace financiare în valoare de 10,00 mln lei în conturi proprii sau resurse creditare	Dovedit prin extrasul de conturi al ofertantului sau prin contract cu banca comercială ce prezintă dovada creditării întreprinderii; Copie, confirmată prin semnătură electronică;	Obligatoriu
6.	Cerere de participare	Anexa nr. 7 la Documentația standard, semnat cu semnătură electronică	Obligatoriu
7.	Declarație privind valabilitatea ofertei	Anexa nr. 8 la Documentația standard, semnat cu semnătură electronică	Obligatoriu
8.	Grafic de executare a lucrărilor	Anexa nr. 10 la Documentația standard, semnat cu semnătură electronică	Obligatoriu
9.	Declarație privind experiența similară	Anexa nr. 12 la Documentația standard, semnat cu semnătură electronică	Obligatoriu
10.	Declarație privind lista principalelor lucrări executate în ultimul an de activitate	Anexa nr. 13 la Documentația standard, semnat cu semnătură electronică	Obligatoriu
11.	Declarație privind dotările specifice, utilajul și echipamentul necesar pentru îndeplinirea corespunzătoare a contractului	Anexa nr. 14 la Documentația standard, semnat cu semnătură electronică	Obligatoriu
12.	Declarație privind personalul de specialitate și/sau a experților propus/propuși pentru implementarea contractului	Anexa nr. 15 la Documentația standard, semnat cu semnătură electronică	Obligatoriu
13.	Lista subcontractanților și partea/părțile din contract care sunt îndeplinite de către aceștia	Anexa nr. 16 la Documentația standard, semnat cu semnătură electronică	Obligatoriu
14.	Informație privind asocierea	Anexa nr. 17 la Documentația standard, semnat cu semnătură electronică	Obligatoriu
15.	Angajament terț susținător financiar	Anexa nr. 18 la Documentația standard, semnat cu semnătură electronică	Obligatoriu
16.	ANGAJAMENT privind susținerea tehnică și profesională a ofertantului/grupului de Operatori economici	Anexa nr. 19 la Documentația standard, semnat cu semnătură electronică	Obligatoriu

17.	Declarație terț susținător tehnic	Anexa nr. 20 la Documentația standard, semnat cu semnătură electronică	Obligatoriu
18.	Declarație terț susținător profesional	Anexa nr. 21 la Documentația standard, semnat cu semnătură electronică	Obligatoriu
19.	Avizul Agenției pentru supraveghere tehnică	Anexa nr. 22 la Documentația standard, semnat cu semnătură electronică	Obligatoriu
20.	Raportul financiar pentru anul 2020	Copie – confirmată prin semnătura electronică a ofertantului;	Obligatoriu
21.	Certificat/Decizie de înregistrare a întreprinderii și Extrasul din registrul de Stat	Copie – confirmată prin semnătura electronică a ofertantului;	Obligatoriu
22.	Certificat de atribuire a contului bancar	Eliberat de banca deținătoare de cont, semnat electronic de către operatorul economic;	Obligatoriu
23.	Certificat de efectuare sistematică a plății impozitelor, contribuțiilor	Eliberat de Inspectoratul Fiscal, valabil la momentul deschiderii ofertelor, semnat electronic de către operatorul economic;	Obligatoriu
24.	Cazier judiciar al persoanei juridice	Original, eliberat de către Serviciul tehnologiei informaționale al MAI, semnat electronic de către ofertant;	Obligatoriu
25.	Informații generale despre ofertant	Original, confirmat prin semnătura electronică a ofertantului;	Obligatoriu
26.	Perioada de garanție asupra lucrărilor achiziționate	Minim 5 ani;	Obligatoriu
27.	Cifra de afaceri medie anuală în ultimii 3 ani	Egală sau mai mare decât 138 181,93 mii lei;	Obligatoriu
28.	CertIFICATE de atestare profesională	Pentru persoanele responsabile (diriginți de șantier) pentru execuția lucrărilor prevăzute în Caietul de sarcini, semnate electronic de către operatorul economic;	Obligatoriu
29.	Experiență similară	Operatorul economic va confirma experiența prin prezentarea de copii ale contractului de antrepriză, proceselor verbale de recepție finală cu anexe, executate în ultimii 5 ani a cel puțin a unui contract cu o valoare nu mai mică de 75% din valoarea viitorului contract, sau valoarea cumulată a tuturor contractelor executate în ultimul an de activitate să fie egală sau mai mare decât valoarea viitorului contract cu aplicarea semnăturii electronice;	Obligatoriu
30.	Minim 10 ani de activitate în domeniul construcțiilor	Copia licenței de activitate sau alt act demonstrativ, confirmată prin semnătura electronică a ofertantului;	Obligatoriu
31.	Deținerea certificatului Sistemului de Management al calității SO9001	Copie – confirmată prin semnătura electronică a ofertantului;	Obligatoriu
32.	Deținerea certificatului Sistemului de Management de mediu ISO 4001	Copie – confirmată prin semnătura electronică a ofertantului;	Obligatoriu
33.	Deținerea certificatului Sistemului de management al sanatații și securității ocupaționale ISO 45001	Copie – confirmată prin semnătura electronică a ofertantului;	Obligatoriu
34.	Personal atestat în domeniul securității și sănătății în munca	Copia certificatului, confirmată prin semnătura electronică a ofertantului;	Obligatoriu
35.	Manualul calității	Copie – confirmată prin semnătura electronică a ofertantului;	Obligatoriu
36.	Garanția de bună execuție în valoare de 10%	1) original, emisă de o bancă comercială, confirmat prin aplicarea ștampilei și semnăturii electronice; 2) rețineri succesive din plata convenită pentru facturile înaintate, cu efectuarea transferului sumei respective pe un cont special deschis de către operatorul economic, pus la dispoziția autorității contractante, la o bancă licențiată, agreată de ambele părți; 3) rețineri succesive directe din plata convenită pentru facturile înaintate;	Obligatoriu

37.	Declarație privind confirmarea identității beneficiarilor efectivi și neîncadrarea acestora în situația condamnării pentru participarea la activități ale unei organizații sau grupări criminale, pentru corupție, fraudă și/sau spălare de bani.	completat în conformitate cu ordinul Ministerului Finanțelor nr.145 din 24.11.2020, confirmată prin semnătura electronică;	Obligatoriu
38.	Studierea documentației de proiect	Proces-verbal ce atestă examinarea documentației de proiect, confirmat prin semnătura reprezentantului autorității contractante și a agentului economic participant (în format liber)	Obligatoriu
39.	Vizita șantierului după a 15-a zi de la publicarea anunțului de participare în SIA RSAP M-tender (data și ora vor fi coordonate telefonic cu reprezentanții autorității contractante)	Proces-verbal ce atestă prezența la șantier	Obligatoriu

1 . Descriere generală

Penitenciarul nr. 5 – Cahul, mun. Cahul, str. Trandafirilor 21, lucrările prevăd următoarele compartimente ce urmează a fi realizate: lucrări de demolare a edificiilor de pază existente, demolarea edificiilor de regim etajate și doar cu parter, demolarea halei industriale, degajarea molozului de construcție la întreprinderi specializate în depozitarea și/sau reciclare; construcția perimetrelor de pază ce reprezintă construcții din beton armat și perimetru din construcții metalice cu elemente speciale de protecție; montarea sistemelor de iluminat electric perimetral, sisteme de detectare și semnalizare, sisteme de supraveghere video; lucrări de construcție a rigolelor de scurgere a apelor pluviale exterioare. Consolidarea și reconstrucția unui bloc de detenție, cu replanificare interioară, construcția curților de plimbare, rețele exterioare de alimentare cu gaze naturale, apeduct canalizare, energie electrică, stație de transformare a energiei electrice, cazangerie pe gaze naturale, etc.

Номер по генплану	Наименование	Кол-во этажей	Площадь застройки, м2.	Строит. объем м3.	Примечание
1	Режимный корпус	3	776.04	11312.21	Реконстр.
2	Трансформаторная подстанция и навес для спортплощадки	2	1122.0	13948.0	Реконстр.
3	Прогулочные дворики	1	636.0	3498.06	Проектир.
4	Открытая спортплощадка	1	1768.0	-	Проектир.
5 ^а	Караульная вышка-тип2-1	1	3.61	36.62	Проектир.
5 ^б	Караульная вышка-тип1	1	3.61	36.62	Проектир.
5 ^с	Караульная вышка-тип2-2	1	3.61	36.62	Проектир.
6	Пожарный резервуар	-	-	-	Реконстр.
7	Котельная	1	208.40	1072.67	Реконстр.
8	Канализационная насосная станция	-	2.0	-	Проектир.
8 ^а	Колодец с решеткой	-	-	-	Проектир.
8 ^б	Колодец с задвижкой	-	-	-	Проектир.
9	Забор ЗБ-1	-	-	-	Проектир.
10	Забор ЗР-1	-	-	-	Проектир.
11	Забор ЗБ-2	-	-	-	Проектир.
12	Забор ЗБК-1	-	-	-	Проектир.
13	Подпорная стенка ПС-1	-	-	-	Проектир.
14	Забор ЗР-2	-	-	-	Проектир.
15	Галерея	-	166.10	490.02	Проектир.
16	Резервуар ливневых стоков	-	6.2	-	Проектир.

2. Informații și proiectare

Autoritatea contractată dispune de documentația de proiect și deviz pentru efectuarea lucrărilor de reconstrucție și demolare având ca bază următoarele compartimente:

BORDEROU SETURILOR DE BAZĂ AL DESENELOR DE LUCRU **VOLUMUL 0 "MATERIALE GENERALE ALE TERENULUI DE CONSTRUCȚIE"**

RECONSTRUCȚIA CLĂDIRII PENITENCIARULUI № 5 –CAHUL (ACTUALIZAREA 04.2021)	
Nr. Denumirea si Componenta volumului	Denumirea compartimentului
<i>vol 0 Общеплощадочные решения</i>	
Album 0-0 85/24.06/2013-0-PG	Plan general

Album 0-1 85/24.06/2013-0-HBK	Внутренний водопровод и канализация
Album 0-3 85/24.06/2013-0-TC	Тепловые сети
Album 0-3.1 85/24.06/2013-0-RT-R	Retele termice. Rezistenta
Album 0-4 85/24.06/2013-0-НЭС	Anulat cu schimbarea la compartiment 85/24.06/2013-AEE (Album 0-4).Alimentarea cu energie electrică (2 albume)
Album 0-5 85/24.06/2013-0-ЭН	Электроосвещение наружное.
Album 0-6 85/24.06/2013-0-СОП	Anulat cu schimbarea la compartiment 85/24.06/2013-0-SPA (Album 0-6).Semnalizarea de paza automata (2 albume)
Album 0-7 85/24.06/2013-SV	Supraveghere video
Album 0-8 85/24.06/2013-OLC	Organizarea Lucrărilor de construcție
Album 0-9 85/24.06/2013-OLD	Organizarea Lucrărilor de demolare
Album 0-10 85/24.06/2013-BK	Канализационная насосная станция
<i>vol 1 Blocul de regim</i>	
Album I-1 85/24.06/2013-1-AP	Архитектурные решения
Album I-2 85/24.06/2013-1-R	Строительные конструкции
Album I-3 85/24.06/2013-1-OB	Отопление и вентиляция
Album I-4 85/24.06/2013-1-BK	Внутренний водопровод и канализация
Album I-5 85/24.06/2013-1-ЭМО, ЭО	Anulat cu schimbarea la compartiment 85/24.06/2013-1-EEF/IEI Echipament electric de forta/ Iluminat electric interior (2 albume) (Album 1-5).
Album I-6 85/24.06/2013-1-OC	Anulat cu schimbarea la compartiment 85/24.06/2013-1-SPA (Album 1-6).Semnalizarea de paza automata (2 albume)
Album I-7 85/24.06/2013-1-ПС	Anulat cu schimbarea la compartiment 85/24.06/2013-1-SI (Album 1-7).: Semnalizarea de incendiu (2 albume)
Album I-9 85/24.06/2013-1-TP	Технологические решения
Album I-10 85/24.06/2013-1-СКД	Система контроля доступа.
Album I-11 85/24.06/2013-1-TS	Comunicațiile telefonice și de semnalizare
Album I-12 85/24.06/2013-1-TS.Interfon	Comunicațiile telefonice și de semnalizare. Interfon.
Album I-13 85/24.06/2013-1-TV.	Televiziunea.
<i>vol 2 Крытая спортплощадка</i>	
Альбом II-1 85/24.06/2013-2-AC	Архитектурно- строительные решения
Альбом II-2 85/24.06/2013-2-BK	Внутренний водопровод и канализация
Альбом II-3 85/24.06/2013-2- EEF	Anulat cu schimbarea la compartiment 85/24.06/2013-2 EEF (Album II-3).IEI Echipament electric de forta (2 albume)
Альбом II-4 85/24.06/2013-2-ПТ	Система автоматического пожаротушения
Альбом II-4 85/24.06/2013-2-OB	Отопление и вентиляция
Альбом II-5 85/24.06/2013-2- SI	Semnalizarea de Incendiu.
Альбом II-6 85/24.06/2013-2-TS	Comunicatii telefonice si de semnalizare
<i>vol 3 Прогулочные дворики, забор,галерея,открытая Спорт площадка</i>	
Альбом III-1 85/24.06/2013-3-AP	Архитектурные решения
Альбом III-2 85/24.06/2013-3-R	Строительные конструкции
Альбом III-3 85/24.06/2013-3-TS	Comunicatii telefonice si de semnalizare.
<i>Vol 5 караульные вышки, заборы</i>	
Альбом V-1 85/24.06/2013 –5a,5b,5c-AP	Архитектурные решения
Альбом V-2 85/24.06/2013-5a,5b,5c-R	Строительные конструкции
Альбом IX-1 85/24.06/2013-9,10,11,14-AP	Архитектурные решения
Альбом IX-2 85/24.06/2013-9,10,11,14-R	Строительные конструкции
Vol.6 Alimentare cu gaze	RGE,RGI,AEE
<i>vol 7 Котельная,actualizat</i>	
Альбом VII-1 85/24.06/2013-7-AP	Архитектурные решения
Альбом VII-2 85/24.06/2013-7-R	Строительные конструкции
Альбом VII-3 85/24.06/2013-7-TM	Решения тепломеханические
Альбом VII-4 85/24.06/2013-7ATM	Автоматизация котельной
Альбом VII-5 85/24.06/2013-7-BK	Внутренний водопровод и канализация
Альбом VII-6 85/24.06/2013-7-ЭМО;ЭО	Электрооборудование силовое; электроосвещение внутреннее.
Альбом VII-7 85/24.06/2013-7-OB	Отопление и вентиляция
Альбом VII-8 85/24.06/2013-7-AK	Anulat. Автоматизация комплексная.
Devize de Cheltuieli	

3. Materiale, compatibilități, reglementări tehnice și standarde utilizate

La execuția lucrărilor în construcții se aplică documentele normative, reglementările tehnice și standardele în vigoare în Republica Moldova. Pot fi utilizate și documentele normative internaționale și europene în cazul în care sunt superioare celor din Republica Moldova. Materialele aplicate la construcția în cauză vor fi coordonate cu Beneficiarul și responsabilul tehnic, precum și vor trece testările de laborator.

4. Mostre

Mostrele la lucrările ascunse vor fi predispușe conform cerințelor, normativelor și legislației în vigoare a Republicii Moldova.

5. Furnizarea, păstrarea, protecția materialelor și a lucrărilor. Securitatea construcțiilor și a terenurilor aferente

Transportarea, manipularea și depozitarea produselor și materialelor utilizate; protecția lucrărilor în funcție de condițiile atmosferice; protecția construcțiilor și teritoriilor aferente sunt în sarcina Ofertantului desemnat învingător.

6. Încercări, instrucțiuni, garanții ale furnizorilor, desene și scheme de execuție

Este necesar de a efectua încercări ale utilajului instalat cu întocmirea actelor corespunzătoare, de a prezenta investitorului schemele și documentele de execuție, de a completa cărțile tehnice a construcțiilor Cap.B "documentația privind executarea lucrărilor", cheltuielile pentru perfectarea documentației necesare sunt puse în sarcina Antreprenorului.

7. Remedierea viciilor ascunse și a defectelor

Antreprenorul își asumă obligațiunile să înlăture din cont propriu toate defectele apărute din cauza sa, depistate pe parcursul termenului de garanție, care sunt indicate în actul semnat de ambele părți.

8. Trasarea geodezică a lucrărilor, toleranțe de execuție

Trasare geodezică, bornele, reperele, picheții, jaloanele, aliniamentele; toleranțele admise la executarea lucrărilor, sunt precizate în documentația de proiect elaborată.

9. Parametrii de calcul ai elementelor constructive

Sarcinile luate în calcul: seismicitatea, acțiunile, alți parametri sunt redată în documentația de proiect.

10. Echipamentele, instalațiile, utilajele, sculele, instrumentele, dispozitivele și alte obiecte necesare pentru executarea lucrărilor.

LISTA MAȘINILOR, MECANISMELOR, ECHIPAMENTELOR ȘI ACCESORII SPECIALE DE CONSTRUCȚII PENTRU LUCRĂRI DE REPARAȚII ȘI INSTALAȚII CONSTRUCTIVE PE SANTIERUL



































№	Denumire	Marca	Cantit(buc.)	Nota
1	2	3	4	5
1.	Macara auto	Tip "KC-55713-1K"	1	Descărcarea materialelor de construcție pe teritoriul depozitului deschis (poz.4 pe Plan General), furnizarea de materiale și componente constructive la acoperiș (poz. 1, 2), lucrări de montaj pe teritoriul șantierului.
2.	Manipulator multifuncțional	Tip «BOBCAT S850»	1	Principalul mecanism auxiliar pentru producerea diferitelor tipuri de lucrări pe întreg teritoriul șantierului
3.	Ascensor telescopic cu o platformă rotativă pe un curs pneumatic pentru ridicarea materialelor de constr.	"Merlo Roto 38.18"	1	descărcarea panourilor sandwich după livrarea pe șantier, ridicarea materialelor pe podelele blocului de regim (poz.1), instalarea de panouri sandwich pe sala de sport (poz. 2), funcționează ca un turn auto.
4.	Automixer-pompă de beton, V=5,0 m3	Tip «KAMA3 581412»	1	Livrarea mortarului de beton gata preparat în timpul reconstrucției clădirilor Poz.1 și Poz.2, construirea pereții de sprijin și de amenajare a teritoriului

№	Denumire	Marca	Cantit(buc.)	Nota
5.	Camion cu pompă de beton	Tip «M 36-4 LW, VOLVO FM 330»	1	Livrarea mortarului de beton gata preparat în timpul reconstrucției clădirilor Poz.1 și Poz.2, construirea pereții de sprijin și de amenajare a teritoriului
6.	Excavator compact pe șenile, V=0.25 m3	Tip «VOLVO EC18C»	1	Săparea șanțurilor pentru rețelele subterane externe
7.	Compresor cu acționare diesel	Tip «ПКД-5.2»	1	Este utilizat pentru lucrări de construcție și montaj în complet cu un ciocan pneumatic (Poz. 1,2,3, 7, 15)
8.	Camion cu platforma, L=13.5 m	Tip «KAMA3»	1	Livrarea materialelor de construcție: materialelor de perete în zboruri, armatura în pachete, materiale din lemn, plasă din armatura
9.	Schele in complet cu 2 nivele	600 m ²	1 set	Lucrări de fațadă pe clădiri (Poz. 1-3, 5 (a, b, c), 15)
10.	Transformator de sudare	CTЭ-34	4	Lucrări de sudare pe teritoriul șantierului
11.	Modul de inventar, tip bloc-container	Containex sau Trimo	4	Aplicarea ca spațiu mobil de uz casnic, o recepție de masă, o cameră pentru oficiu, Diriginte șantierului
12.	Echipament gaz complet cu butelii de oxigen și gaz		4 set	Lucrări de tăiere a gazelor pe întreg teritoriul șantierului
13.	Ciocan pneumatic electric	"Makita"	2	Lucrări de instalare, instalarea comunicațiilor, instalarea blocurilor de ferestre și uși
14.	Ciocane rotative electrice	Bosch	3	instalarea unui cadru de oțel sub panoul sandwich pe Poz. 2, stabilirea tuturor tipurilor de comunicații pe teritoriul șantierului
15.	Mașina de rectificat electric unghiular (Bulgacă)	Bosch	3	-"-
16.	Arzător cu gaz in complet cu butelii de gaz și furtunul		3 set	Lipirea unei role de acoperiș moale pe Poz.2, 7.
17.	Mixer electric de Beton-mortar, V= 220v		2	Pregătirea loturilor mici de beton și mortar in timpul de lucrări de construcție și montaj pe întreg teritoriul șantierului
18.	Vibrator de adâncime	ИБ-47А	4	Vibrarea betonului în cofraje pe tot teritoriul șantierului
19.	Compactator de mână pe motor cu ardere internă	Bosch	2	Compactarea straturilor de pământ la poziționarea rețelelor
20.	Cheie electrică. Электрогайковёрт		4	Montarea panourilor sandwich
21.	Fierăstrău circular electric, Dn-220 mm		2	Montarea și tăierea panourilor sandwich
22.	Schele laminate ușoare, prefabricate pentru lucrări interior	Inventar	2 set	Executarea lucrărilor de finisaj interior, Poz. 1-3.
23.	Ventuze pneumatice		2 set	Prinderea și instalarea panourilor sandwich

ИНВЕНТАРНАЯ РАМНАЯ ОПАЛУБКА PERI-TRIO



ТИПОРАЗМЕРЫ ПАНЕЛЕЙ ОПАЛУБКИ И ИХ ВЕС

	240	120	90	60	30	72	TE	TRM 72	TGE
270	 329.00 kg	 162.00 kg	 118.00 kg	 87.70 kg	 60.60 kg	 97.60 kg	 69.80 kg	 103.00 kg	 94.80 kg
120	 163.00 kg	 76.30 kg	 58.20 kg	 43.40 kg	 28.40 kg	 48.60 kg	 33.20 kg	 56.20 kg	 43.60 kg
60		 43.40 kg	 34.70 kg	 25.90 kg	 15.70 kg	 29.10 kg	 18.00 kg		
270			 70.60 kg	 49.60 kg	 31.70 kg		 42.10 kg	 60.90 kg	
90		 33.30 kg		 18.00 kg	 10.80 kg		 15.20 kg	 23.70 kg	

MACARA AUTO KC-55713-5

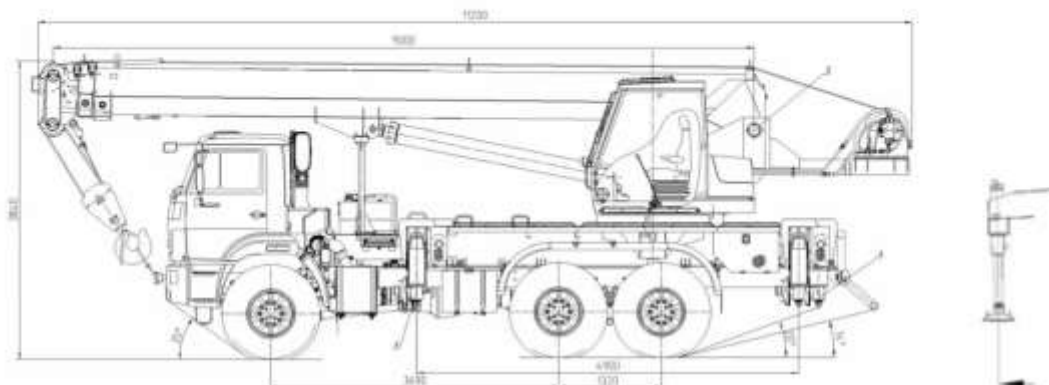

MANIPULATOR MULTIFUNCTIONAL

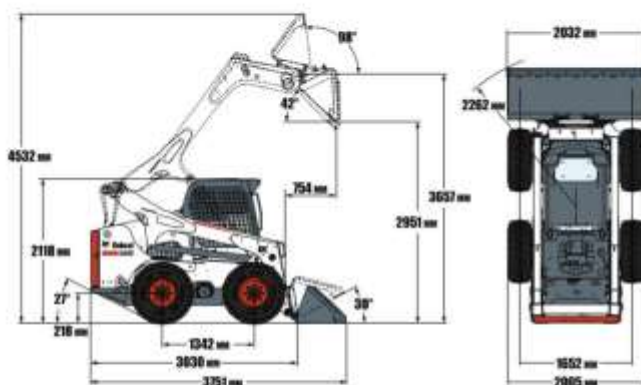

Высота подъема, м

Общая масса 4540 кг
Грузоподъемность 1758 кг
Дорожный просвет 21,8 см

Опрокидывающее усилие 3,515 т
Скорость движения 11,4-19,8 км/ч
Высота подъема ковшевого оборудования 3,657 м

EXCAVATOR COMPACT VOLVO EC18C



Габаритные размеры:
3487/3591x993x2318/2394 мм
Мощность двигателя:
12,3(16,8) кВт (л.с.)
Общий вес: 1670-1760 кг
Ковш V=0,25 м³
Глубина копания: 2097/2297 мм
Высота выгрузки: 2498/2642 мм
Максимальный радиус копания:
3856-4046 мм
Максимальная досягаемость
(по уровню грунта): 3799-3992 мм

55713-5K-1

CARACTERISTICILE ÎNCĂRCĂTURII

KC-55713-5K-1

Capacitatea de încărcare, t: 25	Lungimea brațului Im: 21.0
Șasiu marca: KAMAZ-43118	Zona de lucru, deg.: 250 / 220 / 360
Formula roții: 6x6	Contur de referință, m: 4.9 x 6.1
Momentul de încărcare, tm: 85	Lungimea brațului 2, m: 7.5 m

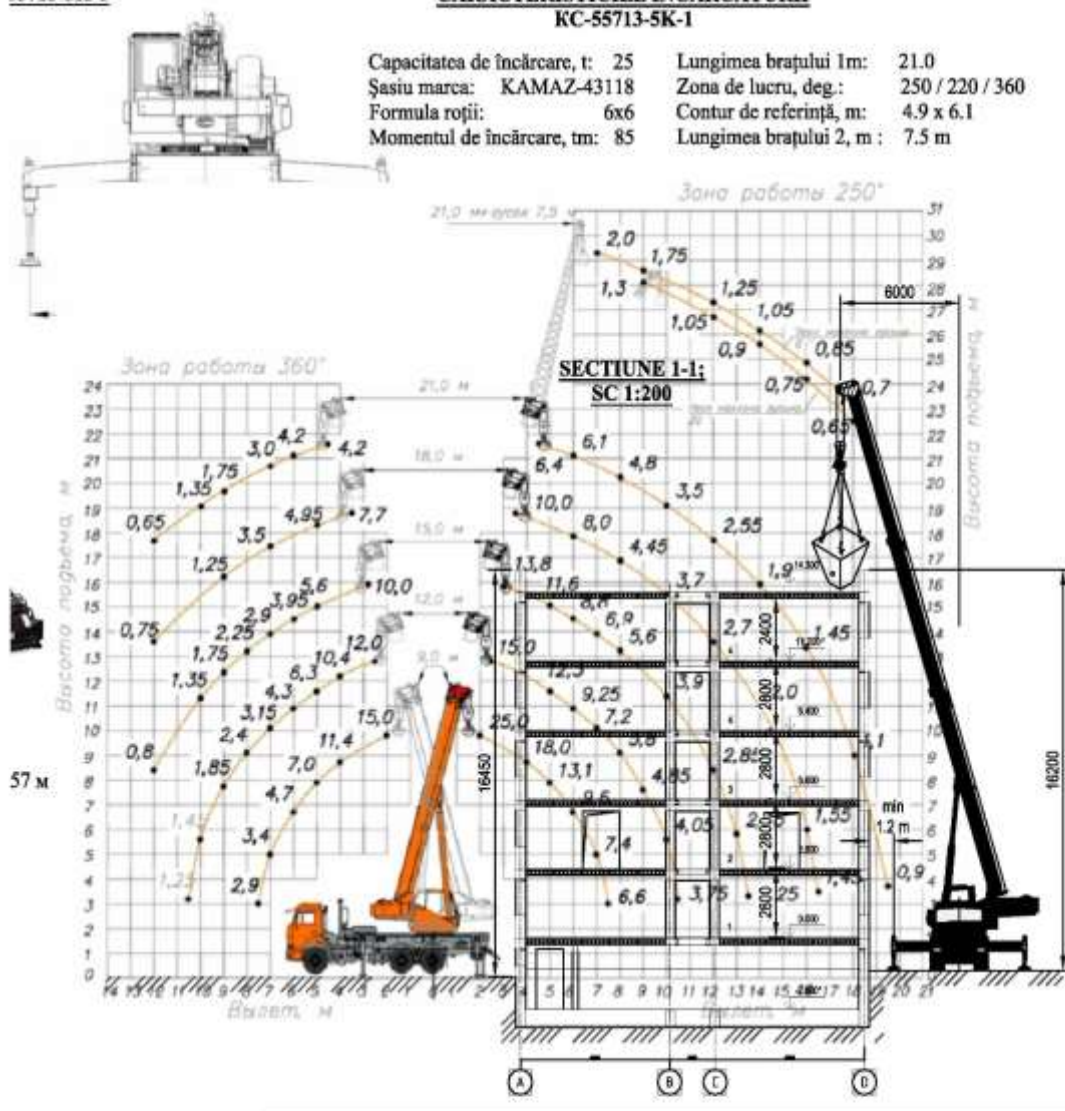

ASCENSOR TELESCOPIC Merlo Roto 38.16

cu o platformă rotativă pe un curs pneumatic pentru ridicarea materialelor de construcții

SECȚIUNE 2



Вместимость при полном вылете вперед - 0,7 т
Высота подъема - 15,7 м
Грузоподъемность при полной высоте подъема - 2,5 т
Масса - 12,1 т
Транспортная длина - 6,24 м
Транспортная ширина - 2,24 м
Транспортная высота - 3,02 м

БЕТОНОСМЕСИТЕЛЬ КАМАЗ 581412



Полезный объем смесиг. барабана 581412, м³
Частота вращения смесиг. барабана: 6,5 - 12 об/мин
Продолжительность перемешивания: 15 - 20 мин
Высота загрузки: 3620мм
Высота выгрузки: 500 - 2000мм
Вместимость бака для воды: 400л
Мощность установленная: 37 кВт
Темп загр./выгр. бетонной смеси 3-4 см: 1м³/мин
Максимальная скорость машины 581412 при полной нагрузке: , 60 км/ч

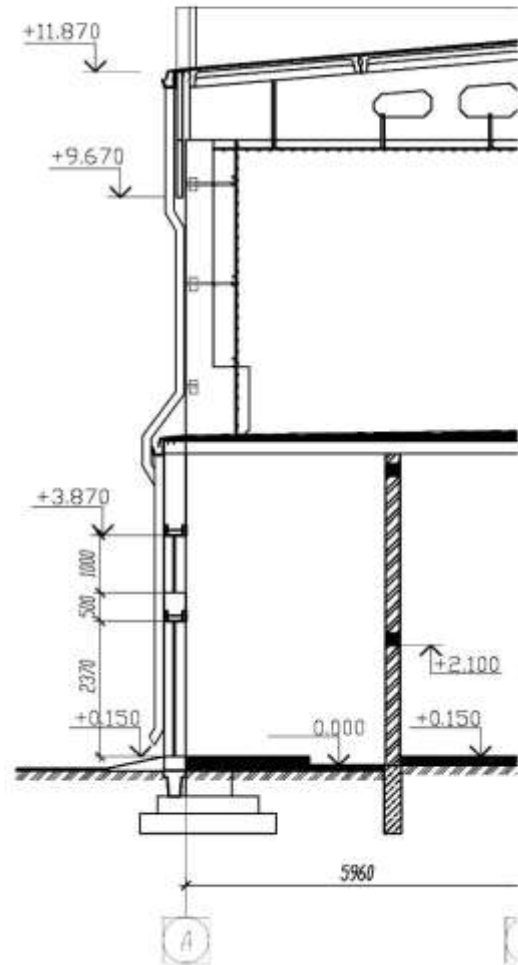

Camion cu pompă de beton M 36-4 LW, VOLVO FM 330

Габариты: 10725x2500x3900 мм
Масса без нагрузки: 23500 кг
Минимальная высота развертывания: 8,5 м
Кол-во секций распределительной стрелы: 4
Тип раскладывания: Z-образное
Дальность подачи по горизонтали: 31,4 м
Дальность подачи вверх: 35,6 м
Объем подачи бетона (макс.): 160 м³/ч
Давление подачи бетона (макс.): 85 бар
Диаметр цилиндра: 230 мм



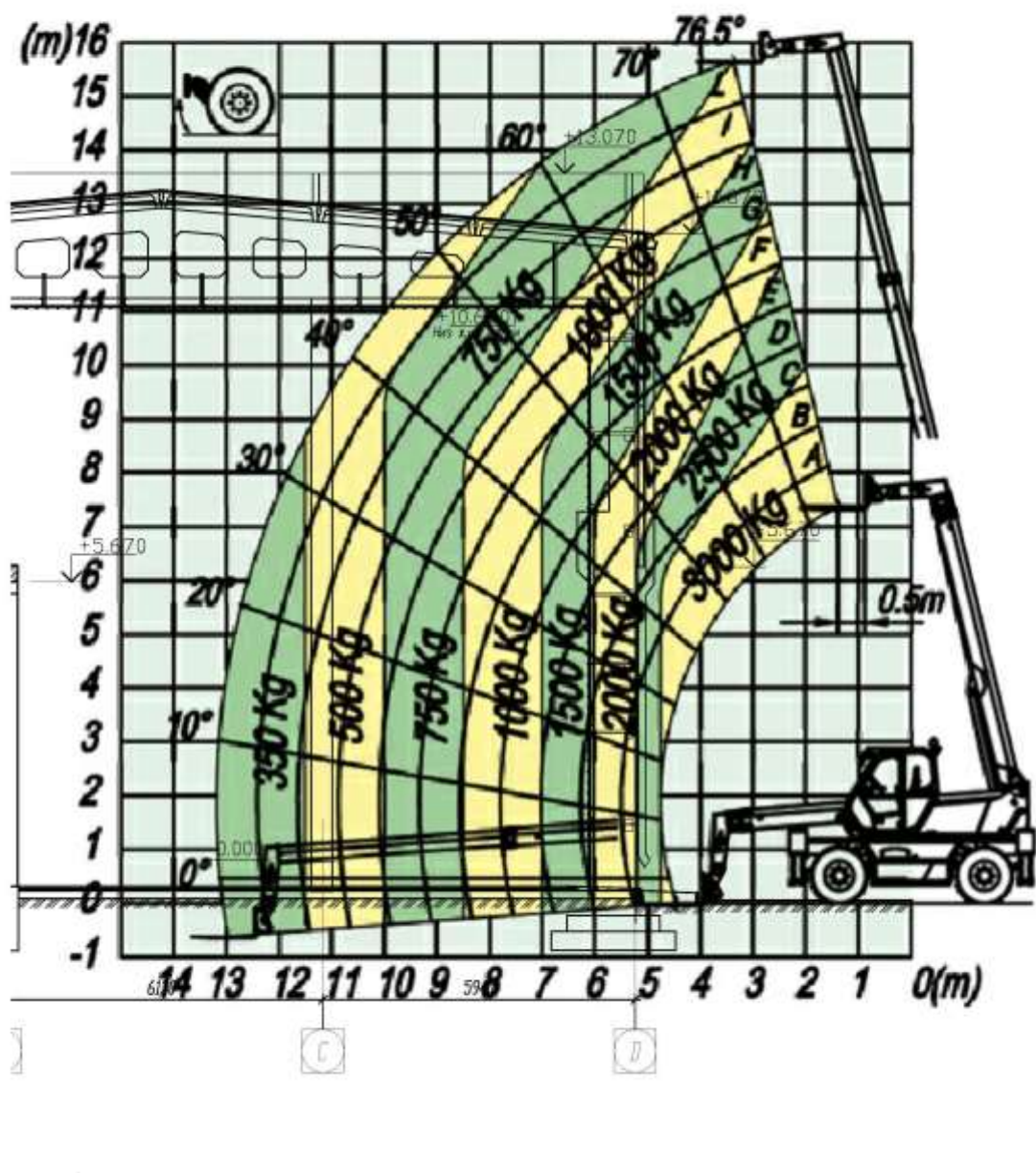

11. Cerințe privind calculul costului

La ofertă urmează a fi anexate devizele de cheltuieli elaborate în conformitate cu CP L.01.01-2012, INSTRUCȚIUNI PRIVIND ÎNTOCMIREA DEVIZELOR PENTRU LUCRĂRILE DE CONSTRUCȚII-MONTAJ PRIN METODA DE RESURSE, formularele nr.7; nr.3, nr.5, nr.8 și nr.9, **(formularul nr.9 urmează a fi întocmit pentru capitolele 1-9 obligatoriu, deoarece conține o serie de cheltuieli ale antreprenorului, în caz de includere a cheltuielilor enunțate cu coeficientul zero antreprenorul nu va mai putea pretinde la mijloacele financiare ce rezultă din acestea, neprezentarea formularelor cu oferta va fi considerat ca ofertă neconformă)**, fără a efectua modificări de consum și excluderea materialelor aferente necesare procesului tehnologic, din indicatoarele de norme de deviz. Orice modificare de consum a materialelor de construcție și excluderile acestora, modificarea simbolului de norme de deviz, va fi considerată ca încălcare a cerințelor de calcul, astfel ofertele de acest gen vor fi respinse de grupul de lucru ca necorespunzătoare cerințelor de calificare aplicate la procedura de achiziție în cauză. În cazul prezentării prețurilor la utilaje extrem de mici de anexat la ofertă caracteristicile tehnice a utilajului propus și documente confirmative ce atestă prețul acestora. Parametrii solicitați conform cărora este necesar să corespundă obiectul achiziției, în caz de modificare a mărcii sau tipului de utilaj, urmează ca cel propus să corespundă caracteristicilor tehnice celui inclus în proiect, abateri de la parametrii tehnici ale utilajului nu sunt admisibile, nespecificarea utilajului propus în deviz se va socoti ca abatere.

12. **Devizul** – lista cu cantitățile de lucrări (vezi anexa nr.1)

13. **Tehnici și instrumente specifice de atribuire:** nu se aplică;

14. **Condiții speciale de care depinde îndeplinirea contractului** (indicați după caz):

15. **Criteriul de evaluare aplicat pentru adjudecarea contractului:** cel mai bun raport calitate - preț

16. **Factorii de evaluare a ofertei celei mai avantajoase din punct de vedere economic, precum și ponderile lor:**

Nr. d/o	Denumirea factorului de evaluare	Ponderea%
1.	Prețul ofertei	80 %
2.	Perioada de execuție	10 %
3.	Perioada de garanție a lucrărilor	10 %

1. Punctajul pentru factorul de evaluare “prețul ofertei” se acordă astfel:

a) pentru cel mai scăzut dintre prețurile ofertelor se acordă punctajul maxim alocat factorului de evaluare respectiv;

b) pentru alt preț decât cel prevăzut la lit.a) se acordă punctajul astfel:

$P(n) - (\text{preț minim/preț } (n) \times \text{punctajului maxim alocat}).$

Prețurile care se compară în vederea acordării punctajului sînt prețurile totale oferite pentru execuția lucrărilor exclusiv TVA.

2. Punctajul pentru factorul de evaluare “Perioada de execuție” se acordă astfel:

a) pentru o durată pînă la cea maximă indicată la punctul 23.3. în documentația standard (24 luni) se acordă punctajul maxim alocat factorului de evaluare respectiv;

b) pentru o durată mai mare decât cea prevăzută la lit.a) se acordă punctajul astfel:

$P(n) - (\text{durata maximă/durata prezentată } (n) \times \text{punctajul maxim acordat}).$

3. Punctajul pentru factorul de evaluare “Perioada de garanție asupra lucrărilor” se acordă potrivit formulei:

$$\text{Pct.} = \frac{P \text{ gar}}{P \text{ max}} \times 5$$

unde:

pct. – punctajul acordat pentru perioada de garanție;

P gar – perioada de garanție oferită;

P max – perioada maximă de garanție.

17. **Termenul limită de depunere/deschidere a ofertelor:**

- Conform SIAR RSAP Mtender (achizitii.md)

18. **Adresa la care trebuie transmise ofertele sau cererile de participare:**

Ofertele sau cererile de participare vor fi depuse electronic prin intermediul SIA RSAP

19. **Termenul de valabilitate a ofertelor:** 60 zile din ziua deschiderii ofertelor

20. **Locul deschiderii ofertelor:** SIA RSAP

Ofertele întârziate vor fi respinse.

21. **Persoanele autorizate să asiste la deschiderea ofertelor:**

Ofertanții sau reprezentanții acestora au dreptul să participe la deschiderea ofertelor, cu excepția cazului când ofertele au fost depuse prin SIA “RSAP”.

22. **Limba sau limbile în care trebuie redactate ofertele sau cererile de participare:** română

23. **Respectivul contract se referă la un proiect și/sau program finanțat din fonduri ale Uniunii Europene:** nu

24. **Denumirea și adresa organismului competent de soluționare a contestațiilor:**

Agenția Națională pentru Soluționarea Contestațiilor

Adresa: mun. Chișinău, bd. Ștefan cel Mare și Sfânt nr.124 (et.4), MD 2001;

Tel/Fax/email: 022-820 652, 022 820-651, contestatii@ansc.md

25. **Data (datele) și referința (referințele) publicărilor anterioare în Jurnalul Oficial al Uniunii Europene privind contractul (contractele) la care se referă anunțul respective (dacă este cazul):**

<https://enotices.ted.europa.eu/noticeInformation?noticeId=6149024>

26. **În cazul achizițiilor periodice, calendarul estimat pentru publicarea anunțurilor viitoare:** -

27. **Data publicării anunțului de intenție sau, după caz, precizarea că nu a fost publicat un astfel de anunț:**
24.08.2021

28. **Data transmiterii spre publicare a anunțului de participare:** 10.09.2021

29. În cadrul procedurii de achiziție publică se va utiliza/accepta:

Denumirea instrumentului electronic	Se va utiliza/accepta sau nu
depunerea electronică a ofertelor sau a cererilor de participare	da
sistemul de comenzi electronice	
facturarea electronică	
plățile electronice	

30. Contractul intră sub incidența Acordului privind achizițiile guvernamentale al Organizației Mondiale a Comerțului (numai în cazul anunțurilor transmise spre publicare în Jurnalul Oficial al Uniunii Europene):
nu

31. Alte informații relevante: nu sunt

Conducătorul grupului de lucru: Alexandru ADAM

L.Ș.

Formularul de deviz nr.1 – lista cu cantitățile de lucrări.**Obiectul:** „Reconstrucția Penitenciarului nr. 5-Cahul”**Autoritatea contractantă:** Administrația Națională a Penitenciarelor, mun. Chișinău, str. Titulescu, 35.**Capitolul 1. Pregătirea terenului pentru construcția obiectului****1-1-1. Lucrari de demolare (85/24.06/2013-0-ΓII)**

№ crt.	Simbol norme și cod resurse	Denumirea lucrărilor	Unitatea de măsură	Volum
1	2	3	4	5
1	RpCF10D	Demolarea zidariilor din piatra bruta, bolovani de riu sau moloane prelucrate, zidite cu mortar de ciment-var cu mijloace mecanice peste 1 mc la un punct de lucru	m3	1 870,00
2	RpCB18G	Demolarea betoanelor vechi cu mijloace mecanice, beton armat	m3	394,00
3	RpCP44B	Demontarea construcțiilor metalice fara recuperarea materialelor	kg	9 600,00
4	TsC35C11	Excavat transport cu incarcator frontal , la distante de incarcare in autovehicul cu incarcator frontal pe senile de 0,5-0,99 m.c, roci tari si foarte tari , pina la 25 kg la distanta 11-20 m	100 m3	22,64
5	TsI51B5	Transportarea pamintului cu autobasculanta de 10 t la distanta de: 15 km	t	4 685,60
6	TsC51C	Lucrari la descarcarea pamintului in depozit, teren categoria III	100 m3	22,64

Capitolul 2. Obiecte de investiții de bază**2-1. Blocul de regim (85/24,06/2013-1)****№ 2-1-1 Soluții arhitecturale (85/24.06/2013-1-AP)**

№ crt.	Simbol norme și cod resurse	Denumirea lucrărilor	Unitatea de măsură	Volum
1	2	3	4	5
		Capitolul 1. Lucrari de demontare		
		Capitolul 1.1. Lucrari de demontare interioare		
1	RpCJ35A	Desfaceri de tencuieli interioare sau exterioare driscuite la pereti	m2	2 242,29
2	RpCM33A	Demontarea placajelor din faianta, gresie, ceramica	m2	87,54
3	RpCG29C1	Demolarea cu mijloace mecanice a peretilor de zidarie din blocuri de calcar, exclusiv schela si curatirea caramizilor, pentru demolarea cu mijloace mecanice	m3	31,07
4	RpCG29C1	Demolarea cu mijloace mecanice a peretilor de zidarie din blocuri ipsos, exclusiv schela si curatirea caramizilor, pentru demolarea cu mijloace mecanice	m3	5,59
5	RpCG29C1	Demolarea cu mijloace mecanice a peretilor de zidarie din caramida, exclusiv schela si curatirea caramizilor, pentru demolarea cu mijloace mecanice	m3	40,98

6	RpCP44B	Demontarea constructiilor metalice fara recuperarea materialelor	kg	279,42
7	RpCG29D	Demolarea peretilor de zidarie din spargeri pentru creeri de goluri in zidarie	m3	30,51
8	RpCG29C1	Demolarea cu mijloace mecanice a peretilor de zidarie din blocuri de calcar, exclusiv schela si curatirea caramizilor, pentru demolarea cu mijloace mecanice	m3	18,70
9	RpCG29C1	Demolarea cu mijloace mecanice a peretilor de zidarie din blocuri de calcar, exclusiv schela si curatirea caramizilor, pentru demolarea cu mijloace mecanice	m3	4,07
10	RpCK42C	Desfacerea pardoselilor reci din placi de gresie	m2	176,50
11	RpCB18G	Demolarea betoanelor vechi cu mijloace mecanice, beton armat (scari)	m3	5,62
12	TsA02B aplicativ	Curatarea incaperilor de molozul existent pe pardosele	m3	28,62
13	RpCK42A	Desfacerea pardoselilor reci din beton sau mortar de ciment (strat de egalizare pardosele)	m2	3 338,96
14	IzF11B	Demolarea termoizolant la pardosele (nimai manopera si utilajul)	m3	333,90
15	RpCB18F	Demolarea constructii din beton pentru WC turcesc	m3	11,04
16	RpCJ35A	Desfaceri de tencuieli interioare sau exterioare driscuite la tavane	m2	1 392,76
17	RpCB15A	Curatarea betonului degradat si spituirea suprafetelor de beton, in vederea aderarii unui beton nou	m2	13,07
18	RpCB18F	Curatarea rosturilor la placile planseu	m3	2,82
19	RpCO56A	Demontari: timplarie din lemn (usi, ferestre, obloane, cutii, rulou, masti, etc.)	m2	71,83
20	RpCQ11C	Demontarea peretilor cu caramizi de sticla	m2	13,35
21	RpCH27A	Confectii dulgheresti - jgheab din lemn pentru evacuarea molozului din camere	m	29,60
22	TsC35C11	Excavat transport cu incarcator frontal , la distante de incarcare in autovehicul cu incarcator frontal pe senile de 0,5-0,99 m.c, roci tari si foarte tari , pina la 25 kg la distanta 11-20 m	100 m3	7,72
23	TsI51B5	Transportarea pamintului cu autobasculanta de 10 t la distanta de: 15 km	t	1 082,90
24	TsC51C	Lucrari la descarcarea pamintului in depozit, teren categoria III	100 m3	7,72
		Capitolul 1.2. Lucrari de demontare exterioare		
25	RpCB18G	Demolarea betoanelor vechi cu mijloace mecanice, beton armat	m3	13,60
26	RpCB18F	Demolarea betoanelor vechi cu mijloace mecanice, beton simplu	m3	0,08

27	RpCP44B	Demontarea constructiilor metalice fara recuperarea materialelor	kg	193,60
28	RpCI42F	Demontarea elementelor de acoperis - membrane bituminoase	m2	4 068,94
29	RpCK42A	Desfacerea pardoselilor reci din beton sau mortar de ciment (strat egalizare acoperis)	m2	675,44
30	RpCJ35A	Desfaceri de tencuieli exterioare driscuite la pereti	m2	119,20
31	RpCB18D	Demolarea betoanelor vechi cu mijloace manuale, placi prefabricate cu grosime pina la 15 cm	m3	4,13
32	IzF11B	Demolarea termoizolant la pardosele (nimai manopera si utilajul)	m3	152,66
33	RpCG29C1	Demolarea cu mijloace mecanice a peretilor de zidarie din blocuri de calcar, exclusiv schela si curatirea caramizilor, pentru demolarea cu mijloace mecanice	m3	2,57
34	TsC35C11	Excavat transport cu incarcator frontal , la distante de incarcare in autovehicul cu incarcator frontal pe senile de 0,5-0,99 m.c, roci tari si foarte tari , pina la 25 kg la distanta 11-20 m	100 m3	2,38
35	TsI51B5	Transportarea pamintului cu autobasculanta de 10 t la distanta de: 15 km	t	268,80
36	TsC51C	Lucrari la descarcarea pamintului in depozit, teren categoria III	100 m3	2,38
		Capitolul 2. Inchideri si compartimentari		
37	CD70C	Zidarie in asize din blocuri de calcar (cotilet) la pereti cu prepararea manuala a mortarului M-50, inaltimea etajului pina la 4m	m3	12,00
38	CD60D	Zidarie din caramida , format 250 x 120 x 65 mm cu prepararea mortarului M - 50 in conditii de santier la pereti despartitori armati cu grosimea 1/2 caramida, inaltime nivel peste 4m	100m2	26,22
		Capitolul 3. Finisarea interioara		
		Capitolul 3.1. Tavane		
39	CN53A	Grunduirea suprafetelor interioare a peretilor si tavanelor	m2	3 241,93
40	CF52B	Tencuieli interioare de 5 mm grosime, executate manual, cu amestec uscat pe baza de ipsos, la tavan, preparare manuala a mortarului	m2	3 203,40
41	IzF55B	Termoizolarea exterioara peretilor a cladirilor cu tencuieli fine pe termoizolant (sisteme cu fixare rigida a termoizolantului), suprafata peretilor neteda: cu placa de polistiren XPS grosime 50 mm	m2	23,78
42	CF64A	Strat de protectie din beton de baritina pentru planseu grosime 60-65 mm	m2	14,75
43	CF57A	Aplicarea manuala a chitului pe baza de ipsos grosime 1,0 mm pe suprafetele peretilor, coloanelor si a tavanelor	m2	3 241,93
44	CN53A	Grunduirea suprafetelor interioare a peretilor si tavanelor	m2	3 241,93

45	CN05A	Vopsitorii obisnuite interioare si exterioare executate manual cu vopsea silicato-acrilica in solutie apoasa aplicate pe tencuieli driscuite in 2 straturi	m2	3 241,93
		Capitolul 3.2. Pereti		
46	CN53A	Grunduirea suprafetelor interioare a peretilor si tavanelor	m2	9 865,23
47	IzF55B	Termoizolarea exterioara peretilor a cladirilor cu tencuieli fine pe termoizolant (sisteme cu fixare rigida a termoizolantului), suprafata peretilor neteda: cu placa de polistiren XPS grosime 50 mm	m2	73,30
48	IzF55C	Termoizolarea exterioara peretilor a cladirilor cu tencuieli fine pe termoizolant (sisteme cu fixare rigida a termoizolantului), suprafata peretilor neteda: cu placi din vata minerala 165 kg/m3, grosimea 50 mm	m2	23,10
49	CC03C	Montare plase sudate d=5.0 mm, ochi 150x150 mm, la inaltimei mai mici sau egale cu 35 m, la placi	kg	44,35
50	CF15A	Tencuieli interioare si exterioare sclivisite, executate manual, cu mortar de ciment M 150-T de 2 cm grosime medie, la pereti din beton sau caramida, cu suprafete plane	m2	23,10
51	CF02B	Tencuieli interioare de 2 cm grosime, driscuite, executate manual, la pereti sau stilpi, pe suprafete plane cu mortar de ciment-var marca M 100-T pentru sprit, grund si stratul vizibil, pe zidarie de caramida sau blocuri mici de beton	m2	5 364,00
52	CF50B	Tencuieli interioare de 5 mm grosime, executate manual, cu amestec uscat pe baza de ipsos, la pereti si pereti despartitori, preparare manuala a mortarului.	m2	7 334,94
53	CF63B	Acoperirea suprafetelor verticale a peretilor cu baritobeton, grosime 3 cm	m2	38,07
54	CF57A	Aplicarea manuala a chitului pe baza de ipsos grosime 1,0 mm pe suprafetele peretilor, coloanelor si a tavanelor	m2	6 915,16
55	CN53A	Grunduirea suprafetelor interioare a peretilor si tavanelor	m2	3 557,42
56	CN05A	Vopsitorii obisnuite interioare si exterioare executate manual cu vopsea silicato-acrilica in solutie apoasa aplicate pe tencuieli driscuite in 2 straturi	m2	3 557,42
57	CN10B	Vopsitorii interioare cu vopsea bicomponenta pe baza de rasini epoxidice, aplicate in 1 strat de grund pentru vopseli epoxidica si 2 straturi de vopsea epoxidica, executate mecanizat	m2	3 888,89
58	CF17C	Strat de impaslitura din fibra de sticla greutate 80 kg/m2, aplicat in componenta tencuiei cu amestec uscat	m2	2 418,92
59	CI22B	Placaj din placute de ceramica (la pereti, stilpi, pilastri si glafuri) fixate de adeziv (amestec uscat)	m2	2 418,92
		Capitolul 3.3. Pardosele		
		Capitolul 3.3.1. Tip 1		
60	TsC54C	Strat de fundatie din pietris	m3	0,72
61	CC03C	Montare plase sudate d=5.0 mm, ochi 200x200 mm, la inaltimei mai mici sau egale cu 35 m, la placi	kg	12,38

62	CG22A	Pardoseli din beton simplu clasa C 10/8 (Bc 10/B 150) in grosime de 10 cm, in cimp continuu, driscuit, turnat pe loc, in incaperi cu suprafata mai mare de 16 mp	m2	7,20
63	CG01A	Strat suport pentru pardoseli executat din mortar din ciment M 150 de 3 cm grosime cu fata driscuita fin	m2	7,20
64	CG01A1 k=3,4	Diferenta in plus sau in minus pentru fiecare 0,5 cm de strat suport din mortar M 150 , se adauga K=3,4	m2	7,20
65	CG56A	Sapa din amestec de autonivelare "Nivelir": grosime 10mm	m2	7,20
66	CG49A	Executarea acoperirii antibacteriale si antistatice din vinil omogen (linoleum medical) de 2 mm grosime , la pardoseli	m2	7,20
		Capitolul 3.3.2. Tip 2		
67	TsC54C	Strat de fundatie din pietris	m3	29,32
68	CC03C	Montare plase sudate d=5.0 mm, ochi 200x200 mm, la inaltimi mai mici sau egale cu 35 m, la placi	kg	504,24
69	CG22A	Pardoseli din beton simplu clasa C 10/8 (Bc 10/B 150) in grosime de 10 cm, in cimp continuu, driscuit, turnat pe loc, in incaperi cu suprafata mai mare de 16 mp	m2	293,16
70	CG01A1 k=2	Diferenta in plus sau in minus pentru fiecare 0,5 cm de strat suport din mortar M 150 , se adauga K=2	m2	293,16
71	CG11A	Pardoseli din mozaic turnate pe loc, avind stratul de uzura de 1,5 cm grosime si stratul suport de 3 cm grosime, din mortar de ciment M 150, inclusiv frecarea si spalarea, in incaperi cu suprafete mai mari de 16 mp, executate din mozaic simplu, turnat in cimp continuu fara bordura, cu mozaic de marmura	m2	293,16
72	CG11A2	Pentru diferente in plus sau in minus de 5 mm grosime, la stratul de uzura in cazul folosirii mozaicului de marmura, se adauga	m2	293,16
		Capitolul 3.3.3. Tip 3		
73	TsC54C	Strat de fundatie din pietris	m3	1,32
74	CC03C	Montare plase sudate d=5.0 mm, ochi 200x200 mm, la inaltimi mai mici sau egale cu 35 m, la placi	kg	22,74
75	CG22A	Pardoseli din beton simplu clasa C 10/8 (Bc 10/B 150) in grosime de 10 cm, in cimp continuu, driscuit, turnat pe loc, in incaperi cu suprafata mai mare de 16 mp	m2	13,22
76	IzF53A	Executarea manuala a suportului pardoselii cu strat termoizolant din placi extrudate de polistiren inspumat, densitate 35 kg/m3, grosime 40 mm, intr-un strat	m2	13,22
77	CG01A1 k=4	Diferenta in plus sau in minus pentru fiecare 0,5 cm de strat suport din mortar M 150 , se adauga K=4	m2	13,22
78	CC03C	Montare plase sudate d=4.0 mm, ochi 200x200 mm, la inaltimi mai mici sau egale cu 35 m, la placi	kg	13,62
79	CG11A	Pardoseli din mozaic turnate pe loc, avind stratul de uzura de 1,5 cm grosime si stratul suport de 3 cm grosime, din mortar de ciment M 150, inclusiv frecarea si spalarea, in incaperi cu suprafete mai mari de 16 mp, executate din	m2	13,22

		mozaic simplu, turnat in cimp continuu fara bordura, cu mozaic de marmura		
80	CG11A2	Pentru diferente in plus sau in minus de 5 mm grosime, la stratul de uzura in cazul folosirii mozaicului de marmura, se adauga	m2	13,22
		Capitolul 3.3.4. Tip 4		
81	TsC54C	Strat de fundatie din pietris	m3	12,20
82	CC03C	Montare plase sudate d=5.0 mm, ochi 200x200 mm, la inaltimei mai mici sau egale cu 35 m, la placi	kg	209,69
83	CG22A	Pardoseli din beton simplu clasa C 10/8 (Bc 10/B 150) in grosime de 10 cm, in cimp continuu, driscuit, turnat pe loc, in incaperi cu suprafata mai mare de 16 mp	m2	121,91
84	CG01A	Strat suport pentru pardoseli executat din mortar din ciment M 150 de 3 cm grosime cu fata driscuita fin	m2	121,91
85	IzF01B	Amorsarea suprafetelor pentru aplicarea stratului de difuzie, a barierei contra vaporilor, a termoizolatiei sau a hidroizolatiei pe suprafete orizontale, inclinate sau verticale, cu suspensie de bitum filerizat (subif) intr-un strat	m2	121,91
86	CE13A	Invelitori la acoperisuri cu membrane bituminoase Uniflex EPP lipite cu flacara in sistem monostrat pe suprafata orizontale montate pe suport continuu	m2	121,91
87	CG01A	Strat suport pentru pardoseli executat din mortar din ciment M 150 de 3 cm grosime cu fata driscuita fin	m2	121,91
88	CF17D	Diverse lucrari - adaos de fibra polipropilen in mortar	kg	4,02
89	CN53A	Grunduirea suprafetelor pardoselilor	m2	121,91
90	CG17D	Pardoseli din placi de gresie ceramica, mata, antiderapanta, rezistenta la uzura, grosime 10 mm, inclusiv stratul suport din mortar adeziv, executate pe suprafete: mai mari de 16 m2	m2	121,91
		Capitolul 3.3.5. Tip 5		
91	TsC54C	Strat de fundatie din pietris	m3	0,70
92	CC03C	Montare plase sudate d=5.0 mm, ochi 200x200 mm, la inaltimei mai mici sau egale cu 35 m, la placi	kg	7,02
93	CG22A	Pardoseli din beton simplu clasa C 10/8 (Bc 10/B 150) in grosime de 10 cm, in cimp continuu, driscuit, turnat pe loc, in incaperi cu suprafata mai mare de 16 mp	m2	7,02
94	CG01A	Strat suport pentru pardoseli executat din mortar din ciment M 150 de 3 cm grosime cu fata driscuita fin	m2	7,02
95	IzF01B	Amorsarea suprafetelor pentru aplicarea stratului de difuzie, a barierei contra vaporilor, a termoizolatiei sau a hidroizolatiei pe suprafete orizontale, inclinate sau verticale, cu suspensie de bitum filerizat (subif) intr-un strat	m2	7,02
96	CE13A	Invelitori la acoperisuri cu membrane bituminoase Uniflex EPP lipite cu flacara in sistem monostrat pe suprafata orizontale montate pe suport continuu	m2	7,02

97	CG01A	Strat suport pentru pardoseli executat din mortar din ciment M 150 de 3 cm grosime cu fata driscuita fin	m2	7,02
98	CF17D	Diverse lucrari - adaos de fibra polipropilen in mortar	kg	0,24
99	CN53A	Grunduirea suprafetelor pardoselilor	m2	7,02
100	CG17D	Pardoseli din placi de gresie ceramica, mata, antiderapanta, rezistenta la uzura, grosime 10 mm, inclusiv stratul suport din mortar adeziv, executate pe suprafete: mai mari de 16 m2	m2	7,02
		Capitolul 3.3.6. Tip 6		
101	TsC54C	Strat de fundatie din pietris	m3	5,47
102	CC03C	Montare plase sudate d=5.0 mm, ochi 200x200 mm, la inaltimei mai mici sau egale cu 35 m, la placi	kg	93,96
103	CG22A	Pardoseli din beton simplu clasa C 10/8 (Bc 10/B 150) in grosime de 10 cm, in cimp continuu, driscuit, turnat pe loc, in incaperi cu suprafata mai mare de 16 mp	m2	54,63
104	CG01A	Strat suport pentru pardoseli executat din mortar din ciment M 150 de 3 cm grosime cu fata driscuita fin	m2	54,63
105	CG01A1 k=3,4	Diferenta in plus sau in minus pentru fiecare 0,5 cm de strat suport din mortar M 150 , se adauga K=3,4	m2	54,63
106	CG56A	Sapa din amestec de autonivelare "Nivelir": grosime 10mm	m2	54,63
107	CG49A	Executarea acoperirii antibacteriale si antistatice din vinil omogen (linoleum medical) de 2 mm grosime , la pardoseli	m2	54,63
		Capitolul 3.3.7. Tip 7		
108	CG48A	Pardoseli de beton armat C20/25 cu strat superior consolidat grosime 20 cm armat cu plasa sudata VR-1 diametru 5 mm celula palasa 150x150 mm, cu executarea rosturilor de deformare la temperatura	m2	17,59
109	CG48A1 k=5	Corectii: se scade la schimbarea grosimii cu 10 mm (pentru strat final de 150 mm)	m2	-17,59
		Capitolul 3.3.8. Tip 8		
110	IzF53A	Executarea manuala a suportului pardoselii cu strat termoizolant din placi extrudate de polistiren inspumat, densitate 35 kg/m3, grosime 40 mm, intr-un strat	m2	278,54
111	CC03C	Montare plase sudate d=4.0 mm, ochi 150x150 mm, la inaltimei mai mici sau egale cu 35 m, la placi	kg	356,53
112	CG01A	Strat suport pentru pardoseli executat din mortar din ciment M 150 de 3 cm grosime cu fata driscuita fin	m2	278,54
113	CG01A1 k=3,4	Diferenta in plus sau in minus pentru fiecare 0,5 cm de strat suport din mortar M 150 , se adauga K=3,4	m2	278,54
114	CG56A	Sapa din amestec de autonivelare "Nivelir": grosime 10mm	m2	278,54
115	CG49A	Executarea acoperirii antibacteriale si antistatice din vinil omogen (linoleum medical) de 2 mm grosime , la pardoseli	m2	278,54
		Capitolul 3.3.9. Tip 9		

116	IzF53A	Executarea manuala a suportului pardoselii cu strat termoizolant din placi extrudate de polistiren inspumat, densitate 35 kg/m3, grosime 40 mm, intr-un strat	m2	510,82
117	CG01A1 k=2	Diferenta in plus sau in minus pentru fiecare 0,5 cm de strat suport din mortar M 150 , se adauga K=2	m2	510,82
118	CG11A	Pardoseli din mozaic turnate pe loc, avind stratul de uzura de 1,5 cm grosime si stratul suport de 3 cm grosime, din mortar de ciment M 150, inclusiv frecarea si spalarea, in incaperi cu suprafete mai mari de 16 mp, executate din mozaic simplu, turnat in cimp continuu fara bordura, cu mozaic de marmura	m2	510,82
119	CG11A2	Pentru diferente in plus sau in minus de 5 mm grosime, la stratul de uzura in cazul folosirii mozaicului de marmura, se adauga	m2	510,82
		Capitolul 3.3.10. Tip 10		
120	IzF53A	Executarea manuala a suportului pardoselii cu strat termoizolant din placi extrudate de polistiren inspumat, densitate 35 kg/m3, grosime 30 mm, intr-un strat	m2	1 493,96
121	CC03C	Montare plase sudate d=4.0 mm, ochi 150x150 mm, la inaltimi mai mici sau egale cu 35 m, la placi	kg	1 927,21
122	CG01A	Strat suport pentru pardoseli executat din mortar din ciment M 150 de 3 cm grosime cu fata driscuita fin	m2	1 493,96
123	CG01A1 k=3,4	Diferenta in plus sau in minus pentru fiecare 0,5 cm de strat suport din mortar M 150 , se adauga K=3,4	m2	1 493,96
124	CG56A	Sapa din amestec de autonivelare "Nivelir": grosime 10mm	m2	1 493,96
125	CG49A	Executarea acoperirii antibacteriale si antistatice din vinil omogen (linoleum medical) de 2 mm grosime , la pardoseli	m2	1 493,96
		Capitolul 3.3.11. Tip 11		
126	CG01A	Strat suport pentru pardoseli executat din mortar din ciment M 150 de 3 cm grosime cu fata driscuita fin	m2	263,12
127	CG01A1 k=2	Diferenta in plus sau in minus pentru fiecare 0,5 cm de strat suport din mortar M 150 , se adauga K=2	m2	263,12
128	IzF01B	Amorsarea suprafetelor pentru aplicarea stratului de difuzie, a barierei contra vaporilor, a termoizolatiei sau a hidroizolatiei pe suprafete orizontale, inclinate sau verticale, cu suspensie de bitum filerizat (subif) intr-un strat	m2	263,12
129	CE13A	Invelitori la acoperisuri cu membrane bituminoase Uniflex EPP lipite cu flacara in sistem monostrat pe suprafata orizontale montate pe suport continuu	m2	263,12
130	CG01A	Strat suport pentru pardoseli executat din mortar din ciment M 150 de 3 cm grosime cu fata driscuita fin	m2	263,12
131	CF17D	Diverse lucrari - adaos de fibra polipropilen in mortar	kg	8,70
132	CN53A	Grunduirea suprafetelor pardoselilor	m2	263,12
133	CG17D	Pardoseli din placi de gresie ceramica, mata, antiderapanta, rezistenta la uzura, grosime 10 mm, inclusiv stratul suport din mortar adeziv, executate pe suprafete: mai mari de 16 m2	m2	263,12

		Capitolul 3.3.12. Tip 12		
134	CG22A2	Pardoseli din beton simplu clasa C 10/8 (Bc 10/B 150) in grosime de 10 cm, in cimp continuu, driscuit, cu aplicarea unei scliviseli de 2 mm, turnat pe loc, in incaperi cu suprafata mai mare de 16 mp	m2	56,40
135	CG22A4 k=4	Diferenta in plus sau in minus la fiecare cm de beton, in cazul utilizarii betonului pe santier, se scade K=4	m2	-56,40
136	CN53A	Impregnarea cu amorsa litiu pentru pardoseli din beton	m2	56,40
		Capitolul 3.3.13. Tip 13		
137	CG01A	Strat suport pentru pardoseli executat din mortar din ciment M 150 de 3 cm grosime cu fata driscuita fin	m2	11,79
138	CG01A1 k=2	Diferenta in plus sau in minus pentru fiecare 0,5 cm de strat suport din mortar M 150 , se adauga K=2	m2	11,79
139	IzF01B	Amorsarea suprafetelor pentru aplicarea stratului de difuzie, a barierei contra vaporilor, a termoizolatiei sau a hidroizolatiei pe suprafete orizontale, inclinate sau verticale, cu suspensie de bitum filerizat (subif) intr-un strat	m2	11,79
140	CE13A	Invelitori la acoperisuri cu membrane bituminoase Uniflex EPP lipite cu flacara in sistem monostrat pe suprafata orizontale montate pe suport continuu	m2	11,79
141	CG01A	Strat suport pentru pardoseli executat din mortar din ciment M 150 de 3 cm grosime cu fata driscuita fin	m2	11,79
142	CG01A1 k=3,4	Diferenta in plus sau in minus pentru fiecare 0,5 cm de strat suport din mortar M 150 , se adauga K=3,4	m2	11,79
143	CG56A	Sapa din amestec de autonivelare "Nivelir": grosime 10mm	m2	11,79
144	CG49A	Executarea acoperirii antibacteriale si antistatice din vinil omogen (linoleum medical) de 2 mm grosime , la pardoseli	m2	11,79
		Capitolul 4. Acoperis		
145	CF15A	Tencuieli interioare si exterioare sclivisite, executate manual, cu mortar de ciment M 100-T de 2 cm grosime medie, la pereti din beton sau caramida, cu suprafete plane	m2	207,60
146	IzF55C	Termoizolarea exterioara peretilor a cladirilor cu tencuieli fine pe termoizolant (sisteme cu fixare rigida a termoizolantului), suprafata peretilor neteda: cu placi din vata minerala 165 kg/m3, grosimea 50 mm	m2	14,24
147	IzF01B	Amorsarea suprafetelor pentru aplicarea stratului de difuzie, a barierei contra vaporilor, a termoizolatiei sau a hidroizolatiei pe suprafete orizontale, inclinate sau verticale, cu suspensie de bitum filerizat (subif) intr-un strat	m2	700,50
148	CE13A	Invelitori la acoperisuri cu membrane bituminoase Uniflex EPP lipite cu flacara in sistem monostrat pe suprafata orizontale montate pe suport continuu	m2	700,50
149	IzF53A	Executarea manuala a suportului pardoselii cu strat termoizolant din placi termoizolante din PIR, grosime 100 mm, in 1 straturi	m2	632,40
150	CA02C adoptata	Polisterol-beton cu densitatea D=600 kg/m3	m3	82,21

151	IzF18C K=1.667	Strat suport de egalizare sau de protectie pentru izolatii, inclusiv scafele aferente, executat cu mortar de ciment gata preparat marca M150-T fara adaos de var, driscuit, pe suprafete orizontale sau inclinate pina la 40 % inclusiv, aplicat in grosime medie de 3 cm (K=1.667 - grosime medie de 5 cm)	m2	632,40
152	CF17D	Diverse lucrari - adaos de fibra polipropilen in mortar	kg	31,63
153	CP21B	Punerea in opera a mortarului M 150-T pentru legatura, monolitizare sau matare de rosturi la inaltimei pina la 35 m, legatura sau monolitizarea intre elementele prefabricate de beton	m3	3,66
154	IzF01B	Amorsarea suprafetelor pentru aplicarea stratului de difuzie, a barierei contra vaporilor, a termoizolatiei sau a hidroizolatiei pe suprafete orizontale, inclinate sau verticale, cu suspensie de bitum filerizat (subif) intr-un strat	m2	840,00
155	CE13A	Invelitori la acoperisuri cu membrane bituminoase Tehnoelast EPP lipite cu flacara in sistem monostrat pe suprafata orizontale montate pe suport continuu	m2	840,00
156	CE13A	Invelitori la acoperisuri cu membrane bituminoase Tehnoelast EKP lipite cu flacara in sistem monostrat pe suprafata orizontale montate pe suport continuu	m2	855,59
157	SB28B	Aerator pentru acoperisuri din membrane bituminoase	buc	18,00
158	CE40A	Montarea elementelor scheletului din grinzi (bare) cu tratament antiseptic	m3	0,23
159	CE23C2	Glafuri si copertine din tabla zincata de 0,6 mm grosime pe un strat de carton bitumat montate pe o sapa de egalizare din mortar de ciment-var M 100-T, fixate pe elemente de beton, pentru lungimi mai mari de 2 m, cu latimea desfasurata intre 31 - 50 cm	m	10,70
160	CE23D2	Glafuri si copertine din tabla zincata de 0,5 mm grosime pe un strat de carton bitumat montate pe o sapa de egalizare din mortar de ciment-var M 100-T, fixate pe elemente de beton, pentru lungimi mai mari de 2 m, cu latimea desfasurata intre 51 - 100 cm	m	129,92
161	CE23C2	Glafuri si copertine din tabla plana protejata anticoroziv cu acoperire polimerica RAL 9006, 0.5 mm grosime, pe un strat de carton bitumat montate pe o sapa de egalizare din mortar de ciment-var M 100-T, fixate pe elemente de beton, pentru lungimi mai mari de 2 m, cu latimea desfasurata intre 31 - 50 cm	m	116,28
162	SB26A	Gura de scurgere (receptor) din HPDE, pentru evacuarea apelor de pe acoperisuri, inclusiv parafrunzarul	buc	4,00
163	CE22A	Sisteme de burlane tip brass D=100 mm, din tabla protejata anticoroziv RAL6025	m	70,00
		Capitolul 5. Fatada		
164	CB14A	Schela metalica tubulara pentru lucrari pe suprafete verticale la inaltimei pina la 30 m inclusiv, cu imobilizarea schelei timp de 25 zile (200 ore)	m2	2 295,00
165	CN53A	Grunduirea suprafetelor interioare a peretilor si tavanelor	m2	34,91

166	IzF55C	Termoizolarea exterioara peretilor a cladirilor cu tencuieli fine pe termoizolant (sisteme cu fixare rigida a termoizolantului), suprafata peretilor neteda: cu placi termoizolante din PIR, grosime 60 mm	m2	2 087,80
167	CN54B	Aplicarea manuala a grundului cu quart "Gleta" intr-un strat, la pereti exteriori la fatade	m2	1 563,92
168	CF30A	Tencuieli exterioare de 2 mm grosime, executate manual cu material de finisaj decorativ cu adaos de silicon, la pereti RAL M305 Baunit	m2	827,76
169	CF30A	Tencuieli exterioare de 2 mm grosime, executate manual cu material de finisaj decorativ cu adaos de silicon, la pereti RAL M301 Baunit	m2	736,16
170	CC03A	Montare plase sudate la inaltimei mai mici sau egale cu 35 m, la pereti si diafragme, cu greutatea plaselor pina la 3 kg/mp	kg	398,15
171	CF15A	Tencuieli interioare si exterioare sclivisite, executate manual, cu mortar de ciment M 100-T de 2 cm grosime medie, la pereti din beton sau caramida, cu suprafete plane	m2	523,88
172	CF17B k=3	Diverse lucrari - diferenta de grosime, + 5 mm la stratul de grund aplicat la pereti, executat cu mortar ciment M100	m2	523,88
173	CN53A	Grunduirea suprafetelor interioare a peretilor si tavanelor	m2	523,88
174	CI21A	Placarea peretilor cu placi din ceramica-granit: dimensiuni pina la 400 x 400 mm	m2	523,88
		Capitolul 6. Timplarie Capitolul 6.1. Usi		
175	CK12A	Usi interioare, rama confectionata din profiluri de otel laminat, finisata cu vopsea pulbere, placa usii este alcatuita din material compozit pe baza de lemn si lianti sintetici placata din ambele parti cu tabla gr. 1 mm, inclusiv armaturile si accesoriile necesare usilor montate, usa intr-un canat, conform specificatiilor tehnice tip 4 pl. 26.1* (Д61, Д62, Д614, Д615, Д616)	m2	167,70
176	CK12A	Usi metalice interioare, rama confectionata din profiluri de otel laminat, placa usii confectionata din tabla otel cu grosimea 2.0 mm, elementele metalice finisata cu vopsea pulbere, clasa de rezistenta la efracție RC3, inclusiv armaturile si accesoriile necesare usilor montate, usa intr-un canat conform specificatiilor tehnice tip 3 pl. 26.1* (Д63)	m2	97,57
177	CK12A	Usi metalice interioare, confectionate din profiluri de otel laminat, profiluri din banda de otel fasonate la rece, clasa de rezistenta la efracție RC4/RC3, fonoizolare Rw26-31 dB, sa intr-un canat conform specificatiilor tehnice tip 2 pl. 26.1* (Д64, Д65, Д67, Д68, Д69, Д610)	m2	36,54
178	CK12A	Usi metalice interioare, confectionate din profiluri de otel laminat, profiluri din banda de otel fasonate la rece, clasa de rezistenta la efracție RC3, dotata cu o fereastră incorporata in corpul usii clasa de rezistenta la efracție a sticlei - RC4, inclusiv armaturile si accesoriile necesare usilor montate, usa intr-un canat conform specificatiilor tehnice tip 3 pl. 26.1* (Д66, Д11, Д612, Д617)	m2	11,67

179	CK12D	Usi metalice exterioare, termoizolate, confectionate din profiluri de otel laminat, profiluri din banda de otel fasonate la rece, clasa de rezistenta la efracție RC3, dotata cu o fereastră incorporata in corpul usii clasa de rezistenta la efracție a sticlei - RC4, inclusiv armaturile si accesoriile necesare usilor montate, usa in doua canaturi conform specificatiilor tehnice tip 3 pl. 26.1* (Д613)	m2	9,80
180	CK12A	Usi metalice interioare, pentru cabinetele Reontgen, inclusiv armaturile si accesoriile necesare usilor montate, usa intr-un canat conform (Д618, Д619)	m2	3,70
181	CK12A	Usi metalice de regim, pentru camere de detinuti, confectionate din profiluri de otel laminat, profiluri din banda de otel fasonate la rece, clasa de rezistenta la efracție RC4, dotata cu usita de transmitere 200(h)x400 mm cu deschidere in exterior la 90" si cu fereastră de observare 130(h)x250 mm, cu sticla cu rezistenta la impact RC4, inclusiv tije de fixare - 10 buc, zavoarele exterioare - 2 buc, balamali - 3 buc, si umplerea ramei cu mortar ciment, usa intr-un canat, greutatea blocului usa 286kg, conform descrierii proiect (Д6p1, Д6p2)	m2	191,76
182	CK12A	Usi metalice de regim, pentru camere de detinuti, confectionate din profiluri de otel laminat, profiluri din banda de otel fasonate la rece, clasa de rezistenta la efracție RC4, inclusiv tije de fixare - 10 buc, zavoarele exterioare - 2 buc, balamali - 3 buc, si umplerea ramei cu mortar ciment, usa intr-un canat, conform descrierii proiect (Д6p3*)	m2	1,88
183	CK12A	Usi metalice de regim, confectionate din profiluri de otel laminat, profiluri din banda de otel fasonate la rece, clasa de rezistenta la efracție RC4, dotata cu o fereastră incorporata in corpul usii, clasa de rezistenta la efracție a sticlei - RC4, inclusiv armaturile si accesoriile necesare usilor montate, usa intr-un canat greutatea blocului usa 195kg, conform descrierii proiect (Д6p3, Д6p4, Д6p15)	m2	39,50
184	CK12A	Usi metalice de regim, confectionate din profiluri de otel laminat, profiluri din banda de otel fasonate la rece, clasa de rezistenta la efracție RC4, dotata cu o fereastră incorporata in corpul usii, clasa de rezistenta la efracție a sticlei - RC4, inclusiv armaturile si accesoriile necesare usilor montate, usa intr-un canat greutatea blocului usa 211kg, conform descrierii proiect (Д6p5)	m2	2,04
185	CK12A	Usi metalice de regim, confectionate din profiluri de otel laminat, profiluri din banda de otel fasonate la rece, clasa de rezistenta la efracție RC4, dotata cu o fereastră 600x950(h) mm incorporata in corpul usii, clasa de rezistenta la efracție a sticlei - RC4, inclusiv armaturile si accesoriile necesare usilor montate, usa intr-un canat greutatea blocului usa 195kg, conform descrierii proiect (Д6p6, Д6p7)	m2	7,52
186	CK12A	Usi metalice de regim, confectionate din profiluri de otel laminat, profiluri din banda de otel fasonate la rece, clasa de rezistenta la efracție RC4, dotata cu o fereastră 700x850(h) mm incorporata in corpul usii, clasa de rezistenta la efracție a sticlei - RC4, inclusiv armaturile si accesoriile necesare usilor montate, usa intr-un canat greutatea blocului usa 195kg, conform descrierii proiect (Д6p9, Д6p10)	m2	20,69

187	CK12A	Usi metalice de regim, confectionate din profiluri de otel laminat, profiluri din banda de otel fasonate la rece, clasa de rezistenta la efracție RC4, dotata cu o fereastră 600x850(h) mm incorporata in corpul usii, clasa de rezistenta la efracție a sticlei - RC4, inclusiv armaturile si accesoriile necesare usilor montate, usa intr-un canat greutatea blocului usa 195kg, conform descrierii proiect (Д6р11)	m2	5,64
188	CK12D	Usi metalice de regim, confectionate din profiluri de otel laminat, profiluri din banda de otel fasonate la rece, clasa de rezistenta la efracție RC4, dotata cu o fereastră incorporata in corpul usii, clasa de rezistenta la efracție a sticlei - RC4, inclusiv armaturile si accesoriile necesare usilor montate, in doua canaturi, conform descrierii proiect (Д6р8)	m2	5,40
189	CK12D	Usi metalice de regim, confectionate din profiluri de otel laminat, profiluri din banda de otel fasonate la rece, clasa de rezistenta la efracție RC4, dotata cu o fereastră 600x850(h) mm incorporata in corpul usii, clasa de rezistenta la efracție a sticlei - RC4, inclusiv armaturile si accesoriile necesare usilor montate, in doua canaturi, conform descrierii proiect (Д6р12)	m2	14,94
190	CK12D	Usi metalice de regim, pentru camere de detinuti, confectionate din profiluri de otel laminat, profiluri din banda de otel fasonate la rece, clasa de rezistenta la efracție RC4, inclusiv tijele de fixare - 10 buc, zavoarele exterioare - 2 buc, balamali - 3 buc, si umplerea ramei cu mortar ciment, in doua canaturi, conform descrierii proiect (Д6р13)	m2	2,45
191	CK12D	Usi metalice de regim, confectionate din profiluri de otel laminat, profiluri din banda de otel fasonate la rece, clasa de rezistenta la efracție RC4, dotata cu o fereastră incorporata in corpul usii, clasa de rezistenta la efracție a sticlei - RC4, inclusiv armaturile si accesoriile necesare usilor montate, in doua canaturi, conform descrierii proiect (Д6р14)	m2	1,88
192	CK12A	Usi metalice de regim, pentru camere de detinuti, confectionate din profiluri de otel laminat, profiluri din banda de otel fasonate la rece, clasa de rezistenta la efracție RC4, inclusiv tijele de fixare - 10 buc, zavoarele exterioare - 2 buc, balamali - 3 buc, si umplerea ramei cu mortar ciment, usa intr-un canat, conform descrierii proiect (Д6р16, Д6р17)	m2	3,66
193	CL19D	Grilaje metalice gata confectionate: din otel profilat - usi-grila de regim (ДPP-1)	kg	1 368,15
194	CL19D	Grilaje metalice gata confectionate: din otel profilat - usi-grila de regim (ДPP-2)	kg	1 759,05
195	CL19D	Grilaje metalice gata confectionate: din otel profilat - usi-grila de regim (ДPP-3)	kg	996,42
196	CL19D	Grilaje metalice gata confectionate: din otel profilat - usi-grila de regim (ДPP-4)	kg	657,00
197	CL19D	Grilaje metalice gata confectionate: din otel profilat - usi-grila de regim (ДPP-4*)	kg	280,45
198	CL19D	Grilaje metalice gata confectionate: din otel profilat - usi-grila de regim (ДPP-5)	kg	328,50

199	CL19D	Grilaje metalice gata confectionate: din otel profilat - usi-grila de regim (ДPP-5*)	kg	280,45
200	CL19D	Grilaje metalice gata confectionate: din otel profilat - usi-grila de regim (ДPP-6)	kg	118,17
201	CL19D	Grilaje metalice gata confectionate: din otel profilat - usi-grila de regim (ДPP-7)	kg	179,64
202	CL19D	Grilaje metalice gata confectionate: din otel profilat - usi-grila de regim (ДPP-8)	kg	139,36
203	CL19D	Grilaje metalice gata confectionate: din otel profilat - usi-grila de regim (ДPP-9)	kg	184,07
204	CL19D	Grilaje metalice gata confectionate: din otel profilat - usi-grila de regim (ДPP-10)	kg	176,59
205	CL19D	Grilaje metalice gata confectionate: din otel profilat - usi-grila de regim (ДPP-11)	kg	307,40
206	CK33C	Broasca aplicata sistem Yalle cu miner pentru usi-grila de regim	buc	30,00
207	CL19D	Grilaje metalice gata confectionate: din otel profilat - usi-grila de regim (ДPP-12)	kg	126,37
208	IzD10D	Vopsirea anticoroziva cu pensula de mina a confectiilor si constructiilor metalice cu un strat de grund grund GF-021 si trei straturi de de email PF-115, a confectiilor si constructiilor metalice, executate din profile cu grosimi intre 8 mm si 12 mm inclusiv	t	6,902
		Capitolul 6.2. Ferestre Capitolul 6.2.1. Exterioare		
209	CK19A	Ferestre din profile din aluminiu cu coeficientul de transfer termic 1.68 W/m ² *K, intr-un canat, cu deschidere oscilanta, cu geam termopan 1 camera, sticla din ambele parti armata cu pelicola antiimpact ca sa asigure clasa A1 conform ГОСТ Р 51136-98, avind suprafata tocului pina la 3,00 mp inclusiv (ОБН-1)	m ²	1,42
210	CK19A	Ferestre din profile din aluminiu cu coeficientul de transfer termic 1.68 W/m ² *K, intr-un canat, cu deschidere oscilanta, cu geam termopan 1 camera, sticla din ambele parti armata cu pelicola antiimpact ca sa asigure clasa A1 conform ГОСТ Р 51136-98, avind suprafata tocului pina la 3,00 mp inclusiv (ОБН-2)	m ²	5,70
211	CK19A	Ferestre din profile din aluminiu cu coeficientul de transfer termic 1.68 W/m ² *K, intr-un canat, cu deschidere oscilanta, cu geam termopan 1 camera, sticla din ambele parti armata cu pelicola antiimpact ca sa asigure clasa A1 conform ГОСТ Р 51136-98, avind suprafata tocului pina la 3,00 mp inclusiv (ОБН-3)	m ²	0,54
212	CK19A	Ferestre din profile din aluminiu cu coeficientul de transfer termic 1.68 W/m ² *K, in 2 canaturi, cu 1 deschidere oscilobatanta, cu geam termopan 1 camera, sticla din ambele parti armata cu pelicola antiimpact ca sa asigure clasa A1 conform ГОСТ Р 51136-98, avind suprafata tocului pina la 3,00 mp inclusiv (ОБН-4)	m ²	284,13

213	CK19A	Ferestre din profile din aluminiu cu coeficientul de transfer termic 1.68 W/m ² *K, in 2 canaturi, cu 1 deschidere oscilobatanta, cu geam termopan 1 camera, sticla din ambele parti armata cu pelicola antiimpact ca sa asigure clasa A1 conform ГОСТ P 51136-98, avind suprafata tocului pina la 3,00 mp inclusiv (ОБН-5)	m2	5,00
214	CK19A	Ferestre din profile din aluminiu cu coeficientul de transfer termic 1.68 W/m ² *K, in 2 canaturi, cu 1 deschidere oscilobatanta, cu geam termopan 1 camera, sticla din ambele parti armata cu pelicola antiimpact ca sa asigure clasa A1 conform ГОСТ P 51136-98, avind suprafata tocului pina la 3,00 mp inclusiv (ОБН-6)	m2	40,00
215	CK19A	Ferestre din profile din aluminiu cu coeficientul de transfer termic 1.68 W/m ² *K, in 2 canaturi, cu 1 deschidere oscilobatanta, cu geam termopan 1 camera, sticla din ambele parti armata cu pelicola antiimpact ca sa asigure clasa A1 conform ГОСТ P 51136-98, avind suprafata tocului pina la 3,00 mp inclusiv (ОБН-7)	m2	3,22
216	CK19A	Ferestre din profile din aluminiu cu coeficientul de transfer termic 1.68 W/m ² *K, intr-un canat, cu deschidere oscilobatanta, cu geam termopan 1 camera, sticla din ambele parti armata cu pelicola antiimpact ca sa asigure clasa A1 conform ГОСТ P 51136-98, avind suprafata tocului pina la 3,00 mp inclusiv (ОБН-8)	m2	2,66
217	CM07D	Luminator-perete din caramizi presate din sticla cu goluri 240 x 240 x 80 mm	m2	5,52
218	CK26B	Glafuri montate la ferestre din aluminiu	m	275,50
219	CK26C	Pervazuri montate la ferestre din mase plastice cu latimea 250 mm, inclusiv instalarea dopurilor laterale	m	261,70
		Capitolul 6.2.2. Interioare		
220	CK19A	Ferestre din profile din aluminiu, interioare, in 3 canat, cu 2 deschideri plianta, cu geam termopan 1 camera, sticla din ambele parti armata cu pelicola antiimpact ca sa asigure clasa A1 conform ГОСТ P 51136-98, avind suprafata tocului pina la 3,00 mp inclusiv (ОБ-1)	m2	1,86
221	CK19A	Ferestre din profile din aluminiu, interioare, in 3 canat, cu 2 deschideri plianta, cu geam termopan 1 camera, sticla din ambele parti armata cu pelicola antiimpact ca sa asigure clasa A1 conform ГОСТ P 51136-98, avind suprafata tocului pina la 3,00 mp inclusiv (ОБ-2)	m2	1,13
222	CK19A	Ferestre din profile din aluminiu, interioare, in 3 canat, cu 2 deschideri plianta, cu geam termopan 1 camera, sticla din ambele parti armata cu pelicola antiimpact ca sa asigure clasa A1 conform ГОСТ P 51136-98, avind suprafata tocului pina la 3,00 mp inclusiv (ОБ-4)	m2	0,70
223	CK19A	Ferestre din profile din aluminiu, interioare, in 1 canat, cu deschidere plianta, cu geam termopan 1 camera, sticla din ambele parti armata cu pelicola antiimpact ca sa asigure clasa A1 conform ГОСТ P 51136-98, avind suprafata tocului pina la 3,00 mp inclusiv (ОБ-5)	m2	0,54
224	CK19A	Ferestre din profile din aluminiu, interioare, fara deschideri mobile, cu geam termopan 1 camera, sticla din ambele parti armata cu pelicola antiimpact ca sa asigure clasa A1	m2	1,36

		conform FOCT P 51136-98, avind suprafata tocului pina la 3,00 mp inclusiv (OB-6)		
225	CK19A	Ferestre din profile din aluminiu, interioare, fara deschideri mobile, cu geam termopan 1 camera, sticla din ambele parti armata cu pelicola antiimpact ca sa asigure clasa A1 conform FOCT P 51136-98, avind suprafata tocului pina la 3,00 mp inclusiv (OB-7)	m2	1,36
226	CK19A	Ferestre din profile din aluminiu pentru cabinete Reontgen, fara deschideri mobile, cu sticla plumbata grosime 10 mm, avind suprafata tocului pina la 3,00 mp inclusiv (OB-3)	m2	1,13
227	CK26C	Pervazuri montate la ferestre din mase plastice cu latimea 100 mm, inclusiv instalarea dopurilor laterale	m	14,70
		Capitolul 6.2.3. Gratii fereastră P1-P8		
228	RCsB21C k=0.5	Forarea mecanica a gaurilor cu diametrul de 2 cm, in elementele de beton, avind grosimea de 30 cm	buc	1 248,00
229	CP21A	Punerea in opera a mortarului M 100-T pentru legatura, monolitizare sau matare de rosturi la inaltime pina la 35 m, umplerea golurilor tehnologice si de montaj in prefabricate, inclusiv finisarea fetelor	buc	1 248,00
230	CL19D	Grilaje metalice gata confectionate: din otel profilat la ferestre	kg	10 824,59
231	IzD10D	Vopsirea anticoroziva cu pensula de mina a confectionilor si constructiilor metalice cu un strat de grund grund GF-021 si trei straturi de de email PF-115, a confectionilor si constructiilor metalice, executate din profile cu grosimi intre 8 mm si 12 mm inclusiv	t	10,825
		Capitolul 7. Lucrari diverse Capitolul 7.1. Canale de ventilare		
232	CD60D	Zidarie din caramida , format 250 x 120 x 65 mm cu prepararea mortarului M - 50 in conditii de santier la pereti despartitori armati cu grosimea 1/2 caramida, inaltime nivel peste 4m	100m2	0,985
233	CB03E	Cofraje din panouri re folosibile, cu placaj de 15 mm pentru turnarea betonului in placi si grinzi la constructii cu inaltimea pina la 20 m inclusiv, exclusiv sustinerile	m2	20,18
234	CC02K2	Armatari din otel beton A500C fasonate in ateliere de santier, cu diametrul barelor pina la 8 mm inclusiv, si montate in grinzi si stilpi, la inaltime mai mici sau egale cu 35 m, exclusiv constructiile executate cu cofraje glisante	kg	241,40
235	CA03G	Beton armat turnat cu mijloace clasice, in fundatii, socluri, ziduri de sprijin, pereti sub cota zero, beton marfa, turnare cu mijloace clasice, beton armat clasa C12/15	m3	1,18
236	CE05B1	Invelitori din tabla plana protejata anticoroziv cu acoperire polimerica RAL, fixata cu agrafe, executata cu incheeturi duble in ambele sensuri, executate pe suprafete mai mici sau egale cu 40 mp cu foi din tabla de 0,5 mm grosime, inclusiv executarea doliilor, sorturilor, racordurilor la cosuri etc.	m2	34,82
		Capitolul 7.2. Copertina axa 1		

237	CL26A	Rame metalice gata confectionate	kg	159,51
238	IzD10D	Vopsirea anticoroziva cu pensula de mina a confectioniilor si constructiilor metalice cu un strat de grund grund GF-021 si trei straturi de de email PF-115, a confectioniilor si constructiilor metalice, executate din profile cu grosimi intre 8 mm si 12 mm inclusiv	t	0,16
239	CE06C1	Invelitori din tabla profilata protejata anticoroziv, HC-44, montata pe pane metalice, executate pe suprafete mai mici sau egale de 40 mp cu foi din tabla profilata cu prindere cu suruburi autofiletanta (de talpa superioara a panii metalice) si consolidate cu nituri , inclusiv executarea doliilor, sorturilor, racordurilor	m2	47,60
		Capitolul 7.3. Copertina axa 9		
240	CL26A	Rame metalice gata confectionate	kg	210,72
241	IzD10D	Vopsirea anticoroziva cu pensula de mina a confectioniilor si constructiilor metalice cu un strat de grund grund GF-021 si trei straturi de de email PF-115, a confectioniilor si constructiilor metalice, executate din profile cu grosimi intre 8 mm si 12 mm inclusiv	t	0,211
242	CE06C1	Invelitori din tabla profilata protejata anticoroziv, HC-44, montata pe pane metalice, executate pe suprafete mai mici sau egale de 40 mp cu foi din tabla profilata cu prindere cu suruburi autofiletanta (de talpa superioara a panii metalice) si consolidate cu nituri , inclusiv executarea doliilor, sorturilor, racordurilor	m2	47,66
		Capitolul 7.4. Copertinele nr. 3; 4; 5		
243	CK35B	Dibluri din metal fixate in ziduri din beton armat	buc	161,00
244	CL26A	Rame metalice gata confectionate	kg	2 046,21
245	IzD10D	Vopsirea anticoroziva cu pensula de mina a confectioniilor si constructiilor metalice cu un strat de grund grund GF-021 si trei straturi de de email PF-115, a confectioniilor si constructiilor metalice, executate din profile cu grosimi intre 8 mm si 12 mm inclusiv	t	2,046
246	CE06C1	Invelitori din tabla profilata protejata anticoroziv, HC-44, montata pe pane metalice, executate pe suprafete mai mici sau egale de 40 mp cu foi din tabla profilata cu prindere cu suruburi autofiletanta (de talpa superioara a panii metalice) si consolidate cu nituri , inclusiv executarea doliilor, sorturilor, racordurilor	m2	55,44
		Capitolul 7.5. Scari interioare		
247	CL21A1	Protectia muchiiilor la elemente din zidarie., cu otel cornier 45x28x4.0mm la trepte	m	207,10
248	CG11A	Pardoseli din mozaic turnate pe loc, avind stratul de uzura de 1,5 cm grosime si stratul suport de 3 cm grosime, din mortar de ciment M 150, inclusiv frecarea si spalarea, in incaperi cu suprafete mai mari de 16 mp, executate din mozaic simplu, turnat in cimp continuu fara bordura, cu mozaic de marmura	m2	76,80
249	CL17B	Confectii metalice diverse, montate aparent: balustrada OG1, OG2	kg	797,24

250	CK35B	Dibluri din metal d=10 mm, L=130mm, fixate in ziduri din beton armat	buc	116,00
251	CL17B	Confectii metalice diverse, montate aparent: balustrada II-1	kg	158,32
252	CK35B	Dibluri din metal d=8 mm, L=110mm, fixate in ziduri din beton armat	buc	32,00
253	IzD10D	Vopsirea anticoroziva cu pensula de mina a confectiilor si constructiilor metalice cu un strat de grund grund GF-021 si trei straturi de de email PF-115, a confectiilor si constructiilor metalice, executate din profile cu grosimi intre 8 mm si 12 mm inclusiv	t	1,304

№ 2-1-2 Solutii constructive (85/24.06/2013-1-R)

№ crt.	Simbol norme și cod resurse	Denumirea lucrărilor	Unitatea de măsură	Volum
1	2	3	4	5
		Capitolul 1. Lucrari de demolare si terasament		
1	RpCB18E	Demolarea betoanelor vechi cu mijloace manuale, placi prefabricate cu grosimi peste 15 cm	m3	78,60
2	TsC35C11	Excavat transport cu incarcator frontal , la distante de incarcare in autovehicul cu incarcator frontal pe senile de 0,5-0,99 m.c, roci tari si foarte tari , pina la 25 kg la distanta 11-20 m	100 m3	0,79
3	TsI51B5	Transportarea pamintului cu autobasculanta de 10 t la distanta de: 15 km	t	188,64
4	TsC51C	Lucrari la descarcarea pamintului in depozit, teren categoria III	100 m3	0,79
5	TsC60B	Sapatura mecanica a pamintului in depozit cu excavator "draglina" sau "cu o cupa inversa " cu volumul cupei de 0,15 m3 la obiectele de reparatie, reconstructie sau restaurare: teren categoria 2	100 m3	1,23
6	TsA03E	Sapatura manuala de pamint in spatii limitate, avind sub 1,00 m latime, executata fara sprijiniri, cu taluz inclinat la fundatii, canale, etc., teren de coeziune mijlocie sau foarte coeziv, pina la 1,5 m adincime teren mijlociu	m3	18,00
7	TsC61B	Sapatura mecanica a pamintului cu excavator "cu o cupa inversa " cu volumul cupei de 0,15 m3 cu descarcare in autobasculanta pe obiecte de reparatie, reconstructie sau restaurare: teren categoria 2	100 m3	0,79
8	TsI51B5	Transportarea pamintului cu autobasculanta de 10 t la distanta de: 15 km	t	130,35
9	TsC51B	Lucrari la descarcarea pamintului in depozit, teren categoria II	100 m3	0,79
10	TsD01B	Imprastierea cu lopata a pamintului afinat, in straturi uniforme, de 10-30 cm grosime, printr-o aruncare de pina la 3 m din gramezi, inclusiv sfarimarea bulgarilor, pamintul provenind din teren mijlociu	m3	141,00
11	TsD05B	Compactarea cu maiul mecanic de 150-200 kg a umpluturilor in straturi succesive de 20-30 cm grosime,	100 m3	1,41

		exclusiv udarea fiecarui strat in parte, umpluturile executandu-se din pamint coeziv		
		Capitolul 2. Fundatii si scari exterioare		
		Capitolul 2.1. Fundatii coninuii		
12	TsC54C	Strat de fundatie din pietris	m3	12,80
13	CB03B	Cofraje din panouri re folosibile, cu placaj de 15 mm pentru turnarea betonului in elevatii, ziduri drepte pina la 6 m inaltime inclusiv, sprijinirile fiind incluse	m2	55,00
14	CC01E	Armatari din otel beton A240 fasonate in ateliere de santier si montate cu diametrul barelor pina la 8 mm inclusiv in fundatii continue si radiere	kg	14,00
15	CC01F1	Armatari din otel beton A500C fasonate in ateliere de santier si montate cu diametrul barelor peste 8 mm inclusiv in fundatii continue si radiere	kg	3 038,00
16	CA03G	Beton armat turnat cu mijloace clasice, in fundatii, socluri, ziduri de sprijin, pereti sub cota zero, beton marfa, turnare cu mijloace clasice, beton armat clasa C12/15	m3	58,00
17	IzF01A	Amorsarea suprafetelor pentru aplicarea stratului de difuzie, a barierei contra vaporilor, a termoizolatiei sau a hidroizolatiei pe suprafete orizontale, inclinte sau verticale, cu solutie bituminoasa (bitum taiat), in 2 straturi	m2	55,00
		Capitolul 2.2. Fundatii FOM1, FOM2		
18	CB03A	Cofraje din panouri re folosibile, cu placaj de 15 mm pentru turnarea betonului in cuzineti, fundatii pahar si fundatii de utilaje inclusiv sprijinirile	m2	15,55
19	CA03G	Beton armat turnat cu mijloace clasice, in fundatii, socluri, ziduri de sprijin, pereti sub cota zero, beton marfa, turnare cu mijloace clasice, beton armat clasa C12/15	m3	5,90
		Capitolul 2.3. Scari exterioare		
20	CB03B	Cofraje din panouri re folosibile, cu placaj de 15 mm pentru turnarea betonului in elevatii, ziduri drepte pina la 6 m inaltime inclusiv, sprijinirile fiind incluse	m2	78,00
21	CC01E	Armatari din otel beton A240 fasonate in ateliere de santier si montate cu diametrul barelor pina la 8 mm inclusiv in fundatii continue si radiere	kg	78,40
22	CC01F1	Armatari din otel beton A500C fasonate in ateliere de santier si montate cu diametrul barelor peste 8 mm inclusiv in fundatii continue si radiere	kg	321,60
23	CC03C	Montare plase sudate la inaltime mai mici sau egale cu 35 m, la placi	kg	112,00
24	CA03G	Beton armat turnat cu mijloace clasice, in fundatii, socluri, ziduri de sprijin, pereti sub cota zero, beton marfa, turnare cu mijloace clasice, beton armat clasa C12/15	m3	30,00
		Capitolul 2.4. Confectii metalice		
25	CL18A	Confectii metalice diverse din profile laminate, tabla, tabla striata, otel beton, tevi pentru sustineri sau acoperiri, inglobate total sau partial in beton	kg	1 615,20

26	IzD10D	Vopsirea anticoroziva cu pensula de mina a confectiilor si constructiilor metalice cu un strat de grund grund GF-021 si trei straturi de de email PF-115, a confectiilor si constructiilor metalice, executate din profile cu grosimi intre 8 mm si 12 mm inclusiv	t	1,62
		Capitolul 2.5. Fragment 1 Capitolul 2.5.1. Fundatii FM1		
27	TsC54C	Strat de fundatie din pietris	m3	0,38
28	CB03B	Cofraje din panouri re folosibile, cu placaj de 15 mm pentru turnarea betonului in elevatii, ziduri drepte pina la 6 m inaltime inclusiv, sprijinirile fiind incluse	m2	16,80
29	CC03C	Montare plase sudate la inaltime mai mici sau egale cu 35 m, la placi	kg	65,80
30	CC01E	Armatari din otel beton A240 fasonate in ateliere de santier si montate cu diametrul barelor pina la 8 mm inclusiv in fundatii continue si radiere	kg	47,60
31	CA03G	Beton armat turnat cu mijloace clasice, in fundatii, socluri, ziduri de sprijin, pereti sub cota zero, beton marfa, turnare cu mijloace clasice, beton armat clasa C12/15	m3	2,80
32	IzF01A	Amorsarea suprafetelor pentru aplicarea stratului de difuzie, a barierei contra vaporilor, a termoizolatiei sau a hidroizolatiei pe suprafete orizontale, inclinate sau verticale, cu solutie bituminoasa (bitum taiat), in 2 straturi	m2	16,80
		Capitolul 2.5.2. Centura monolita Pm1		
33	CB03E	Cofraje din panouri re folosibile, cu placaj de 15 mm pentru turnarea betonului in placi si grinzi la constructii cu inaltimea pina la 20 m inclusiv, exclusiv sustinerile	m2	2,68
34	CC02K	Armatari din otel beton A240 fasonate in ateliere de santier, cu diametrul barelor pina la 8 mm inclusiv, si montate in grinzi si stilpi, la inaltime mai mici sau egale cu 35 m, exclusiv constructiile executate cu cofraje glisante	kg	17,50
35	CC01D1	Armatari din otel beton A500C fasonate in ateliere de santier si montate cu diametrul barelor peste 8 mm inclusiv in fundatii izolate	kg	98,00
36	CA03G	Beton armat turnat cu mijloace clasice, in fundatii, socluri, ziduri de sprijin, pereti sub cota zero, beton marfa, turnare cu mijloace clasice, beton armat clasa C12/15	m3	1,60
		Capitolul 2.5.3. Perete monolit		
37	CB03D	Cofraje din panouri re folosibile, cu placaj de 15 mm pentru turnarea betonului in pereti si diafragme la constructii cu inaltimea pina la 20 m inclusiv, sprijinirile fiind incluse	m2	115,50
38	CC02J2	Armatari din otel beton A500C fasonate in ateliere de santier, cu diametrul barelor peste 8 mm, in pereti si diafragme la inaltime mai mici sau egale cu 35 m, exclusiv constructiile executate cu cofraje glisante	kg	358,40
39	CA05J	Beton turnat in ziduri, pereti, diafragme drepte, si la diverse constructii speciale, situate peste cota zero, la inaltime pina la 35 m inclusiv, preparat cu centrala de	m3	30,00

		betoane sau beton marfa conf. art.CA01 si turnarea cu pompa, beton armat clasa C12/15		
		Capitolul 2.5.4. Planseu monolit		
40	CB09C	Sustineri din elemente de schela metalica tubulara pentru cofrajele planseelor cu sarcina totala asupra cofrajelor de cel mult 1000 DaN/mp (1000 kg/mp) in cladiri cu inaltimea pina la 20 m inclusiv, pentru cofraje amplasate la parter, cu inaltimea sustinerilor intre 6-9 m inclusiv	m2	6,12
41	CB03E	Cofraje din panouri re folosibile, cu placaj de 15 mm pentru turnarea betonului in placi si grinzi la constructii cu inaltimea pina la 20 m inclusiv, exclusiv sustinerile	m2	6,12
42	CC02M	Armaturi din otel beton A240 fasonate in ateliere de santier, cu diametrul barelor pina la 8 mm, si montate in placi, la inaltime mai mici sau egale cu 35 m, exclusiv constructiile executate cu cofraje glisante	kg	68,50
43	CC02N2	Armaturi din otel beton A500C fasonate in ateliere de santier, cu diametrul barelor peste 8 mm, si montate in placi, la inaltime mai mici sau egale cu 35 m, exclusiv constructiile executate cu cofraje glisante	kg	80,40
44	CA04K	Beton turnat in placi, grinzi, stilpi, beton marfa si turnarea cu pompa, beton armat clasa C12/15	m3	2,00
		Capitolul 2.5.5. Copertina		
45	CK35B	Dibluri din metal FAZ II M12x160 mm, fixate in ziduri din beton armat	buc	20,00
46	CL18A	Confectii metalice diverse din profile laminate, tabla, tabla striata, otel beton, tevi pentru sustineri sau acoperiri, inglobate total sau partial in beton	kg	2 310,53
47	IzD10D	Vopsirea anticoroziva cu pensula de mina a confectiilor si constructiilor metalice cu un strat de grund grund GF-021 si trei straturi de de email PF-115, a confectiilor si constructiilor metalice, executate din profile cu grosimi intre 8 mm si 12 mm inclusiv	t	2,31
48	CC09D	Montarea plasa rabbit pentru sustinere tencuielii la tavane, pereti, protectia termoizolatiilor, mascarea conductelor, aplicata la pereti ,fixata cu rondele din tabla zincata si cuie peste stratul de izolatie, fara retea din otel - beton - (numai manopera si sirma zincata si utilajul)	m2	25,00
49	pret furnizor	Plasa din sirma zincata d=3.0 mm, ochi 45x45 mm	m2	25,00
50	CE06C1	Invelitori din tabla profilata protejata anticoroziv, HC-44, montata pe pane metalice, executate pe suprafete mai mici sau egale de 40 mp cu foi din tabla profilata cu prindere cu suruburi autofiletanta (de talpa superioara a panii metalice) si consolidate cu nituri , inclusiv executarea doliilor, sorturilor, racordurilor	m2	60,00
		Capitolul 2.6. Fragment 2 Capitolul 2.6.1. Fundatii FM1		
51	TsC54C	Strat de fundatie din pietris	m3	0,38

52	CB03B	Cofraje din panouri refolosibile, cu placaj de 15 mm pentru turnarea betonului in elevatii, ziduri drepte pina la 6 m inaltime inclusiv, sprijinirile fiind incluse	m2	16,80
53	CC03C	Montare plase sudate la inaltimei mai mici sau egale cu 35 m, la placi	kg	65,80
54	CC01E	Armaturi din otel beton A240 fasonate in ateliere de santier si montate cu diametrul barelor pina la 8 mm inclusiv in fundatii continue si radiere	kg	47,60
55	CA03G	Beton armat turnat cu mijloace clasice, in fundatii, socluri, ziduri de sprijin, pereti sub cota zero, beton marfa, turnare cu mijloace clasice, beton armat clasa C12/15	m3	2,80
56	IzF01A	Amorsarea suprafetelor pentru aplicarea stratului de difuzie, a barierei contra vaporilor, a termoizolatiei sau a hidroizolatiei pe suprafete orizontale, inclinate sau verticale, cu solutie bituminoasa (bitum taiat), in 2 straturi	m2	16,80
		Capitolul 2.6.2. Centura monolita Pm1		
57	CB03E	Cofraje din panouri refolosibile, cu placaj de 15 mm pentru turnarea betonului in placi si grinzi la constructii cu inaltimea pina la 20 m inclusiv, exclusiv sustinerile	m2	3,00
58	CC02K	Armaturi din otel beton A240 fasonate in ateliere de santier, cu diametrul barelor pina la 8 mm inclusiv, si montate in grinzi si stilpi, la inaltimei mai mici sau egale cu 35 m, exclusiv constructiile executate cu cofraje glisante	kg	15,55
59	CC01D1	Armaturi din otel beton A500C fasonate in ateliere de santier si montate cu diametrul barelor peste 8 mm inclusiv in fundatii izolate	kg	38,40
60	CA03G	Beton armat turnat cu mijloace clasice, in fundatii, socluri, ziduri de sprijin, pereti sub cota zero, beton marfa, turnare cu mijloace clasice, beton armat clasa C12/15	m3	1,00
		Capitolul 2.6.3. Coloana monolita Km1		
61	CB03E	Cofraje din panouri refolosibile, cu placaj de 15 mm pentru turnarea betonului in placi si grinzi la constructii cu inaltimea pina la 20 m inclusiv, exclusiv sustinerile	m2	4,50
62	CC02K	Armaturi din otel beton A240 fasonate in ateliere de santier, cu diametrul barelor pina la 8 mm inclusiv, si montate in grinzi si stilpi, la inaltimei mai mici sau egale cu 35 m, exclusiv constructiile executate cu cofraje glisante	kg	8,40
63	CC01D1	Armaturi din otel beton A500C fasonate in ateliere de santier si montate cu diametrul barelor peste 8 mm inclusiv in fundatii izolate	kg	22,40
64	CA03G	Beton armat turnat cu mijloace clasice, in fundatii, socluri, ziduri de sprijin, pereti sub cota zero, beton marfa, turnare cu mijloace clasice, beton armat clasa C12/15	m3	0,70
		Capitolul 2.6.4. Perete monolit		
65	CB03D	Cofraje din panouri refolosibile, cu placaj de 15 mm pentru turnarea betonului in pereti si diafragme la constructii cu inaltimea pina la 20 m inclusiv, sprijinirile fiind incluse	m2	115,50
66	CC02J2	Armaturi din otel beton A500C fasonate in ateliere de santier, cu diametrul barelor peste 8 mm, in pereti si	kg	492,80

		diafragme la inaltimei mai mici sau egale cu 35 m, exclusiv constructiile executate cu cofraje glisante		
67	CA05J	Beton turnat in ziduri, pereti, diafragme drepte, si la diverse constructii speciale, situate peste cota zero, la inaltimei pina la 35 m inclusiv, preparat cu centrala de betoane sau beton marfa conf. art.CA01 si turnarea cu pompa, beton armat clasa C12/15	m3	30,00
		Capitolul 2.6.5. Planseu monolit		
68	CB09C	Sustineri din elemente de schela metalica tubulara pentru cofrajele planseelor cu sarcina totala asupra cofrajelor de cel mult 1000 DaN/mp (1000 kg/mp) in cladiri cu inaltimea pina la 20 m inclusiv, pentru cofraje amplasate la parter, cu inaltimea sustinerilor intre 6-9 m inclusiv	m2	8,70
69	CB03E	Cofraje din panouri reolosibile, cu placaj de 15 mm pentru turnarea betonului in placi si grinzi la constructii cu inaltimea pina la 20 m inclusiv, exclusiv sustinerile	m2	8,70
70	CC02M	Armaturi din otel beton A240 fasonate in ateliere de santier, cu diametrul barelor pina la 8 mm, si montate in placi, la inaltimei mai mici sau egale cu 35 m, exclusiv constructiile executate cu cofraje glisante	kg	86,60
71	CC02N2	Armaturi din otel beton A500C fasonate in ateliere de santier, cu diametrul barelor peste 8 mm, si montate in placi, la inaltimei mai mici sau egale cu 35 m, exclusiv constructiile executate cu cofraje glisante	kg	468,00
72	CA04K	Beton turnat in placi, grinzi, stilpi, beton marfa si turnarea cu pompa, beton armat clasa C12/15	m3	4,70
		Capitolul 2.6.6. Copertina		
73	CK35B	Dibluri din metal FAZ II M12x160 mm, fixate in ziduri din beton armat	buc	20,00
74	CL18A	Confectii metalice diverse din profile laminate, tabla, tabla striata, otel beton, tevi pentru sustineri sau acoperiri, inglobate total sau partial in beton	kg	2 310,53
75	IzD10D	Vopsirea anticoroziva cu pensula de mina a confectiilor si constructiilor metalice cu un strat de grund grund GF-021 si trei straturi de de email PF-115, a confectiilor si constructiilor metalice, executate din profile cu grosimi intre 8 mm si 12 mm inclusiv	t	2,31
76	CC09D	Montarea plasa rabbit pentru sustinere tencuielii la tavane, pereti, protectia termoizolatiilor, mascarea conductelor, aplicata la pereti ,fixata cu rondelile din tabla zincata si cuie peste stratul de izolatie, fara retea din otel - beton - (numai manopera si sirma zincata si utilajul)	m2	25,00
77	pret furnizor	Plasa din sirma zincata d=3.0 mm, ochi 45x45 mm	m2	25,00
78	CE06C1	Invelitori din tabla profilata protejata anticoroziv, HC-44, montata pe pane metalice, executate pe suprafete mai mici sau egale de 40 mp cu foi din tabla profilata cu prindere cu suruburi autofiletanta (de talpa superioara a panii metalice) si consolidate cu nituri , inclusiv executarea doliilor, sorturilor, racordurilor	m2	60,00
		Capitolul 2.7. Consolidari		

79	CL18A	Confectii metalice diverse din profile laminate, tabla, tabla striata, otel beton, tevi pentru sustineri sau acoperiri, inglobate total sau partial in beton	kg	102,00
80	IzD10D	Vopsirea anticoroziva cu pensula de mina a confectioniilor si constructiilor metalice cu un strat de grund grund GF-021 si trei straturi de de email PF-115, a confectioniilor si constructiilor metalice, executate din profile cu grosimi intre 8 mm si 12 mm inclusiv	t	0,102
		Capitolul 2.8. Scara cota 0,000		
81	CB03B	Cofraje din panouri re folosibile, cu placaj de 15 mm pentru turnarea betonului in elevatii, ziduri drepte pina la 6 m inaltime inclusiv, sprijinirile fiind incluse	m2	15,36
82	CC01E	Armaturi din otel beton A240 fasonate in ateliere de santier si montate cu diametrul barelor pina la 8 mm inclusiv in fundatii continue si radiere	kg	1,76
83	CC01E1	Armaturi din otel beton A500C fasonate in ateliere de santier si montate cu diametrul barelor pina la 8 mm inclusiv in fundatii continue si radiere	kg	52,00
84	CC01F1	Armaturi din otel beton A500C fasonate in ateliere de santier si montate cu diametrul barelor peste 8 mm inclusiv in fundatii continue si radiere	kg	1,60
85	CA03G	Beton armat turnat cu mijloace clasice, in fundatii, socluri, ziduri de sprijin, pereti sub cota zero, beton marfa, turnare cu mijloace clasice, beton armat clasa C12/15	m3	1,50
		Capitolul 3. Consolidarea goluri in plansee cotele 0,000, 2,800, 5,600, 8,400, 11,200, 14,000 Capitolul 3.1. Sector monolit Um1		
86	RpCC02A	Cofraje mixte din panouri re folosibile, confectionate din placaj, exclusiv sustinerile, pentru beton armat, la completari sau refaceri la constructii existente, in pereti si placi, cu placaj de 15 mm	m2	230,40
87	RpCC03B	Sustineri din grinzi metalice extensibile, pentru cofraje, la placi drepte, cu sarcina totala asupra cofrajelor de maximum 500 kg/mp, la plansee executate in cladiri existente, de pina la 20 m inaltime, cu grinzi extensibile rezemate pe popi metalici sau schela metalica tubulara	m2	230,40
88	RpCD01F1	Armaturi din otel-beton A500C, cu diametrul de pina la 8 mm inclusiv, fasonate in ateliere de santier si montate in elemente de constructii existente, fasonarea si montarea armaturilor pentru plansee si cadre inclinate sau curbe	kg	805,20
89	RpCD02D1	Armaturi din otel-beton A500C, cu diametrul barelor de peste 8 mm, fasonate in ateliere de santier si montate in elemente de constructii existente, fasonarea si montarea armaturilor pentru plansee drepte, stilpi, grinzi etc.	kg	3 774,00
90	RpCB04C	Beton armat turnat in stilpi, nervuri, placi, podeste, scari, ziduri de sprijin, cuzineti din beton armat, plansee, diafragme, rampe de scara etc., la cladiri existente preparat cu betoniera pe santier si turnare cu mijloace clasice cu beton armat clasa C-25/20 Bc25	m3	57,00
		Capitolul 3.2. Sector monolit Um2		

91	RpCC02A	Cofraje mixte din panouri re folosibile, confectionate din placaj, exclusiv sustinerile, pentru beton armat, la completari sau refaceri la constructii existente, in pereti si placi, cu placaj de 15 mm	m2	230,40
92	RpCC03B	Sustineri din grinzi metalice extensibile, pentru cofraje, la placi drepte, cu sarcina totala asupra cofrajelor de maximum 500 kg/mp, la plansee executate in cladiri existente, de pina la 20 m inaltime, cu grinzi extensibile rezemate pe popi metalici sau schela metalica tubulara	m2	230,40
93	RpCD01F1	Armaturi din otel-beton A500C, cu diametrul de pina la 8 mm inclusiv, fasonate in ateliere de santier si montate in elemente de constructii existente, fasonarea si montarea armaturilor pentru plansee si cadre inclinate sau curbe	kg	884,40
94	RpCD02D1	Armaturi din otel-beton A500C, cu diametrul barelor de peste 8 mm, fasonate in ateliere de santier si montate in elemente de constructii existente, fasonarea si montarea armaturilor pentru plansee drepte, stilpi, grinzi etc.	kg	3 774,00
95	RpCB04C	Beton armat turnat in stilpi, nervuri, placi, podeste, scari, ziduri de sprijin, cuzineta din beton armat, plansee, diafragme, rampe de scara etc., la cladiri existente preparat cu betoniera pe santier si turnare cu mijloace clasice cu beton armat clasa C-25/20 Bc25	m3	57,00
		Capitolul 3.3. Sector monolit Um3		
96	RpCC02A	Cofraje mixte din panouri re folosibile, confectionate din placaj, exclusiv sustinerile, pentru beton armat, la completari sau refaceri la constructii existente, in pereti si placi, cu placaj de 15 mm	m2	192,00
97	RpCC03B	Sustineri din grinzi metalice extensibile, pentru cofraje, la placi drepte, cu sarcina totala asupra cofrajelor de maximum 500 kg/mp, la plansee executate in cladiri existente, de pina la 20 m inaltime, cu grinzi extensibile rezemate pe popi metalici sau schela metalica tubulara	m2	192,00
98	RpCD02D1	Armaturi din otel-beton A500C, cu diametrul barelor de peste 8 mm, fasonate in ateliere de santier si montate in elemente de constructii existente, fasonarea si montarea armaturilor pentru plansee drepte, stilpi, grinzi etc.	kg	3 279,00
99	RpCB04C	Beton armat turnat in stilpi, nervuri, placi, podeste, scari, ziduri de sprijin, cuzineta din beton armat, plansee, diafragme, rampe de scara etc., la cladiri existente preparat cu betoniera pe santier si turnare cu mijloace clasice cu beton armat clasa C-25/20 Bc25	m3	48,00
		Capitolul 3.4. Sector monolit Um4		
100	RpCC02A	Cofraje mixte din panouri re folosibile, confectionate din placaj, exclusiv sustinerile, pentru beton armat, la completari sau refaceri la constructii existente, in pereti si placi, cu placaj de 15 mm	m2	192,00
101	RpCC03B	Sustineri din grinzi metalice extensibile, pentru cofraje, la placi drepte, cu sarcina totala asupra cofrajelor de maximum 500 kg/mp, la plansee executate in cladiri existente, de pina la 20 m inaltime, cu grinzi extensibile rezemate pe popi metalici sau schela metalica tubulara	m2	192,00
102	RpCD02D1	Armaturi din otel-beton A500C, cu diametrul barelor de peste 8 mm, fasonate in ateliere de santier si montate in	kg	3 279,00

		elemente de constructii existente, fasonarea si montarea armaturilor pentru plansee drepte, stilpi, grinzi etc.		
103	RpCB04C	Beton armat turnat in stilpi, nervuri, placi, podeste, scari, ziduri de sprijin, cuzineta din beton armat, plansee, diafragme, rampe de scara etc., la cladiri existente preparat cu betoniera pe santier si turnare cu mijloace clasice cu beton armat clasa C-25/20 Bc25	m3	48,00
		Capitolul 3.5. Sector monolit Um5		
104	RpCC02A	Cofraje mixte din panouri re folosibile, confectionate din placaj, exclusiv sustinerile, pentru beton armat, la completari sau refaceri la constructii existente, in pereti si placi, cu placaj de 15 mm	m2	30,00
105	RpCC03B	Sustineri din grinzi metalice extensibile, pentru cofraje, la placi drepte, cu sarcina totala asupra cofrajelor de maximum 500 kg/mp, la plansee executate in cladiri existente, de pina la 20 m inaltime, cu grinzi extensibile rezemate pe popi metalici sau schela metalica tubulara	m2	30,00
106	RpCD01F1	Armaturi din otel-beton A500C, cu diametrul de pina la 8 mm inclusiv, fasonate in ateliere de santier si montate in elemente de constructii existente, fasonarea si montarea armaturilor pentru plansee si cadre inclinate sau curbe	kg	294,80
107	RpCD02D1	Armaturi din otel-beton A500C, cu diametrul barelor de peste 8 mm, fasonate in ateliere de santier si montate in elemente de constructii existente, fasonarea si montarea armaturilor pentru plansee drepte, stilpi, grinzi etc.	kg	512,00
108	RpCB04C	Beton armat turnat in stilpi, nervuri, placi, podeste, scari, ziduri de sprijin, cuzineta din beton armat, plansee, diafragme, rampe de scara etc., la cladiri existente preparat cu betoniera pe santier si turnare cu mijloace clasice cu beton armat clasa C-25/20 Bc25	m3	7,00
		Capitolul 3.6. Consolidarea placilor		
109	RpCC02A	Cofraje mixte din panouri re folosibile, confectionate din placaj, exclusiv sustinerile, pentru beton armat, la completari sau refaceri la constructii existente, in pereti si placi, cu placaj de 15 mm	m2	80,00
110	RpCC03B	Sustineri din grinzi metalice extensibile, pentru cofraje, la placi drepte, cu sarcina totala asupra cofrajelor de maximum 500 kg/mp, la plansee executate in cladiri existente, de pina la 20 m inaltime, cu grinzi extensibile rezemate pe popi metalici sau schela metalica tubulara	m2	80,00
111	RpCD01F1	Armaturi din otel-beton A500C, cu diametrul de pina la 8 mm inclusiv, fasonate in ateliere de santier si montate in elemente de constructii existente, fasonarea si montarea armaturilor pentru plansee si cadre inclinate sau curbe	kg	320,00
112	RpCD02D1	Armaturi din otel-beton A500C, cu diametrul barelor de peste 8 mm, fasonate in ateliere de santier si montate in elemente de constructii existente, fasonarea si montarea armaturilor pentru plansee drepte, stilpi, grinzi etc.	kg	612,00
113	RpCB04B	Beton armat turnat in stilpi, nervuri, placi, podeste, scari, ziduri de sprijin, cuzineta din beton armat, plansee, diafragme, rampe de scara etc., la cladiri existente preparat cu betoniera pe santier si turnare cu mijloace clasice cu beton armat clasa C-20/16 Bc20 (B250)	m3	6,00

114	RCsJ10A	Reparatii de tencuieli interioare, de 3 cm grosime, executate pe impletitura de sirma, driscuite, la tavane, cu mortar de ciment-var marca 100-T pentru smir, mortar de ciment-var marca 50-T pentru grund si mortar de var-ciment marca 10-T pentru stratul vizibil	m2	80,00
		Capitolul 3.7. Consolidarea Rm1, Rm2		
115	RpCC02B	Cofraje mixte din panouri re folosibile, confectionate din placaj, exclusiv sustinerile, pentru beton armat, la completari sau refaceri la constructii existente, in grinzi, cu placaj de 15 mm	m2	39,90
116	RpCD01D	Armaturi din otel-beton A240, cu diametrul de pina la 8 mm inclusiv, fasonate in ateliere de santier si montate in elemente de constructii existente, fasonarea si montarea armaturilor in plansee drepte, stilpi, grinzi etc.	kg	152,00
117	RpCD02D1	Armaturi din otel-beton A500C, cu diametrul barelor de peste 8 mm, fasonate in ateliere de santier si montate in elemente de constructii existente, fasonarea si montarea armaturilor pentru plansee drepte, stilpi, grinzi etc.	kg	543,00
118	RpCB04A	Beton armat turnat in stilpi, nervuri, placi, podeste, scari, ziduri de sprijin, cuzineta din beton armat, plansee, diafragme, rampe de scara etc., la cladiri existente preparat cu betoniera pe santier si turnare cu mijloace clasice cu beton armat clasa C-15/12 Bc15 (B200)	m3	5,20
		Capitolul 4. Consolidarea peretilor		
119	CB14A	Schela metalica tubulara pentru lucrari pe suprafete verticale la inaltimei pina la 30 m inclusiv, cu imobilizarea schelei timp de 25 zile (200 ore)	m2	1 551,64
120	RpCD02D1	Armaturi din otel-beton A500C, cu diametrul barelor de peste 8 mm, fasonate in ateliere de santier si montate in elemente de constructii existente, fasonarea si montarea armaturilor pentru plansee drepte, stilpi, grinzi etc.	kg	932,00
121	RpCB04B	Beton armat turnat in stilpi, nervuri, placi, podeste, scari, ziduri de sprijin, cuzineta din beton armat, plansee, diafragme, rampe de scara etc., la cladiri existente preparat cu betoniera pe santier si turnare cu mijloace clasice cu beton armat clasa C-20/16 Bc20 (B250)	m3	57,00
122	RpCG17A	Consolidarea zidariei portante, prin camasuire cu plase sudate BP-1, cu d=4 mm, ochi 150x150 mm, mortar M 50-T si mortar M 100-T, de 5 cm grosime Vezi plansa 14 03/2020-2-1-CBA notele 1-3. Consum: Otel beton - 1.00 kg/m2, Plase sudate - 2.576 kg/m2	m2	3 925,00
		Capitolul 5. Pereti din beton armat		
123	CB03D	Cofraje din panouri re folosibile, cu placaj de 15 mm pentru turnarea betonului in pereti si diafragme la constructii cu inaltimea pina la 20 m inclusiv, sprijinirile fiind incluse	m2	4 648,75
124	CC02I	Armaturi din otel beton A240 fasonate in ateliere de santier, cu diametrul barelor pina la 8 mm inclusiv, si montate in pereti si diafragme, la inaltimei mai mici sau egale cu 35 m, exclusiv constructiile executate cu cofraje glisante	kg	3 714,90

125	CC02I2	Armături din oțel beton A500C fasonate în atelier de șantier, cu diametrul barelor pînă la 8 mm inclusiv, și montate în pereți și diafragme, la înălțimi mai mici sau egale cu 35 m, exclusiv construcțiile executate cu cofraje glisante	kg	1 002,62
126	CC02J2	Armături din oțel beton A500C fasonate în atelier de șantier, cu diametrul barelor peste 8 mm, în pereți și diafragme la înălțimi mai mici sau egale cu 35 m, exclusiv construcțiile executate cu cofraje glisante	kg	47 785,90
127	CA05E	Beton turnat în ziduri, pereți, diafragme drepte, și la diverse construcții speciale, situate peste cota zero, la înălțimi pînă la 35 m inclusiv, preparat cu centrala de betoane sau beton marfa conf. art.CA01 și turnarea cu mijloace clasice, beton armat clasa C20/25	m3	327,00

№ 2-1-3 Inclazire, ventilare (85/24.06/2013-1-OB)

№ crt.	Simbol norme și cod resurse	Denumirea lucrărilor	Unitatea de măsură	Volum
1	2	3	4	5
		Capitolul 1. Lucrări de construcție		
		Capitolul 1.1. Ventilare		
1	VB26A	Montarea difuzor vortex cu plăci robuste, placa de capăt difuzor rotund, avînd D=400 mm	buc	12,00
2	VB26A	Montarea difuzor vortex cu plăci robuste, placa de capăt difuzor rotund, avînd D=315 mm	buc	3,00
3	VB26A	Montarea difuzor vortex cu plăci robuste, placa de capăt difuzor rotund, avînd D=250 mm	buc	1,00
4	VB26A	Montarea difuzor vortex cu plăci robuste, placa de capăt difuzor rotund, avînd D=200 mm	buc	5,00
5	VB26A	Montarea difuzor vortex cu plăci robuste, placa de capăt difuzor rotund, avînd D=160 mm	buc	5,00
6	VB26A	Montarea difuzor vortex cu plăci robuste, placa de capăt difuzor rotund, avînd D=125 mm	buc	12,00
7	VB26A	Montarea supapă poppet (de blocare) pentru evacuarea de aer, avînd D=160 mm	buc	7,00
8	VB26A	Montarea supapă poppet (de blocare) pentru evacuarea de aer, avînd D=125 mm	buc	12,00
9	CL20A	Grile de ventilație gata din aluminiu anodizat, reglabile, în 2 rînduri, montată pe zidărie, secțiune 150x150 mm	buc	138,00
10	CL20A	Grile de ventilație gata din aluminiu anodizat, reglabile, în 2 rînduri, montată pe zidărie, secțiune 450x200 mm	buc	2,00
11	CL20A	Grile de ventilație gata din aluminiu anodizat, reglabile, în 2 rînduri, montată pe zidărie, secțiune 300x150 mm	buc	1,00
12	CL20A	Grile de ventilație gata din aluminiu anodizat, reglabile, în 2 rînduri, montată pe zidărie, secțiune 200x100 mm	buc	1,00
13	VB15B	Supapă de reglare a debitului de aer, cu reglaj manual, din tablă zincată, cu flanșă pentru conectarea la conductă,	buc	2,00

		placile supapelor sunt sigilate cu silicon, montata pe canal sectiune 750x250 mm		
14	VB15B	Supapa de reglare a debitului de aer, cu reglaj manual, din tabla zincata, cu flansa pentru conectarea la conducta, placile supapelor sunt sigilate cu silicon, montata pe canal sectiune 650x250 mm	buc	1,00
15	VB15B	Supapa de reglare a debitului de aer, cu reglaj manual, din tabla zincata, cu flansa pentru conectarea la conducta, placile supapelor sunt sigilate cu silicon, montata pe canal sectiune 600x200 mm	buc	1,00
16	VB15B	Supapa de reglare a debitului de aer, cu reglaj manual, din tabla zincata, cu flansa pentru conectarea la conducta, placile supapelor sunt sigilate cu silicon, montata pe canal sectiune 400x125 mm	buc	1,00
17	VB15B	Supapa de reglare a debitului de aer, cu reglaj manual, din tabla zincata, cu flansa pentru conectarea la conducta, placile supapelor sunt sigilate cu silicon, montata pe canal sectiune 400x150 mm	buc	1,00
18	VB15B	Supapa de reglare a debitului de aer, cu reglaj manual, din tabla zincata, cu flansa pentru conectarea la conducta, placile supapelor sunt sigilate cu silicon, montata pe canal sectiune 200x80 mm	buc	1,00
19	VB15B	Supapa de reglare a debitului de aer, cu reglaj manual, din tabla zincata, cu flansa pentru conectarea la conducta, placile supapelor sunt sigilate cu silicon, montata pe canal sectiune 125x80 mm	buc	1,00
20	VA02A	Confectionarea si montarea canalelor de ventilatie drepte, din tabla zincata 0,5 mm grosime, avind perimetrul sectiunii rectangulare de 250 - 700 mm, imbinarile etansate cu insertie din silicon	m2	650,00
21	VA02B	Confectionarea si montarea canalelor de ventilatie drepte, din tabla zincata de 0,5 mm grosime, avind perimetrul sectiunii rectangulare de 700 - 1600 mm, imbinarile etansate cu insertie din silicon	m2	350,00
22	VA02C	Confectionarea si montarea canalelor de ventilatie drepte, din tabla zincata de 0,5 mm grosime, avind perimetrul sectiunii rectangulare de 1600 - 2500 mm, imbinarile etansate cu insertie din silicon	m2	350,00
23	VA01C	Confectionarea si montarea canalelor de ventilatie drepte, din tabla neagra de 1.5 mm grosime, avind perimetrul sectiunii rectangulare de 1600-2500 mm, imbinarile etansate cu insertie din silicon	m2	300,00
24	VC34A	Confectionarea si montarea dispozitivului de sustinere si ancorare, pentru aparate, canale, piese speciale etc. din otel profilat, avind greutatea pe bucata de pina la 5 kg	kg	300,00
25	IzH10B	Izolarea conductelor cu saltele din vata minerala pe folie de aluminiu M35, confectionate pe santier, avind grosimea de 20 mm, la conducte cu circumferinta peste termoizolatie peste 80 cm	m2	406,00
26	IzH10B	Izolarea conductelor cu saltele din vata minerala pe folie de aluminiu M35, confectionate pe santier, avind grosimea de 50 mm, la conducte cu circumferinta peste termoizolatie peste 80 cm	m2	420,00

27	IzH07B	Izolarea conductelor cu saltele din cauciuc inspumat, autoadeziv, avind grosimea de 10 mm	m2	100,00
		Capitolul 1.2. Incalzire		
28	IC11A	Teava din otel neagra sudata longitudinal pentru instalatii, nefiletata, montata prin sudura in coloane, in instalatii de incalzire centrala pentru cladiri de locuit si social-culturale, teava avind Dn15	m	392,00
29	IC11B	Teava din otel neagra sudata longitudinal pentru instalatii, nefiletata, montata prin sudura in coloane, in instalatii de incalzire centrala pentru cladiri de locuit si social-culturale, teava avind Dn20	m	288,00
30	IC11C	Teava din otel neagra sudata longitudinal pentru instalatii, nefiletata, montata prin sudura in coloane, in instalatii de incalzire centrala pentru cladiri de locuit si social-culturale, teava avind Dn25	m	420,00
31	IC11D	Teava din otel neagra sudata longitudinal pentru instalatii, nefiletata, montata prin sudura in coloane, in instalatii de incalzire centrala pentru cladiri de locuit si social-culturale, teava avind Dn32	m	125,00
32	IC11E	Teava din otel neagra sudata longitudinal pentru instalatii, nefiletata, montata prin sudura in coloane, in instalatii de incalzire centrala pentru cladiri de locuit si social-culturale, teava avind Dn40	m	22,00
33	IC12A	Teava din otel fara sudura sau sudata longitudinal pentru constructii, montata prin sudura in conducte de distributie, in instalatii de incalzire centrala pentru cladiri de locuit si social-culturale, teava avind Dn50	m	50,00
34	IC12C	Teava din otel fara sudura sau sudata longitudinal pentru constructii, montata prin sudura in conducte de distributie, in instalatii de incalzire centrala pentru cladiri de locuit si social-culturale, teava avind Dn65	m	185,00
35	IC12D	Teava din otel fara sudura sau sudata longitudinal pentru constructii, montata prin sudura in conducte de distributie, in instalatii de incalzire centrala pentru cladiri de locuit si social-culturale, teava avind Dn80	m	20,00
36	CN23E	Vopsitorii de calitate superioara la instalatii functionale, executate cu email alchidic pentru sisteme de incalzire in 2 straturi, pe grund GF-021 in 1 strat, pe conducte avind diametrul exterior pina la 34 mm inclusiv	m	1 225,00
37	CN23F	Vopsitorii de calitate superioara la instalatii functionale, executate cu email alchidic pentru sisteme de incalzire in 2 straturi, pe grund GF-021 in 1 strat, pe conducte avind diametrul exterior peste 34 mm inclusiv	m2	61,80
38	IE03A	Efectuarea probei de etanseitate la presiune a conductelor de alimentare a aparatelor de incalzire (aeroterme, termoconvectoare, covectoare de plinta, etc.) avind diametrul de 3/8" ... 1"	m	1 100,00
39	IE03B	Efectuarea probei de etanseitate la presiune a conductelor de alimentare a aparatelor de incalzire (aeroterme, termoconvectoare, covectoare de plinta, etc.) avind diametrul de 1 1/4" ... 2"	m	197,00

40	IE03C	Efectuarea probei de etanșitate la presiune a conductelor de alimentare a aparatelor de încălzire (aeroterme, termoconvectoare, covoactoare de plintă, etc.) avind diametrul de 54 x 3,5 ... 83 x 3,5 mm	m	205,00
41	IE04A	Efectuarea probei de dilatare-contractare și de funcționare, a conductelor de alimentare a aparatelor de încălzire (aeroterme, termoconvectoare, covoactoare de plintă, etc.) avind diametrul de 3/8" ... 1"	m	1 100,00
42	IE04B	Efectuarea probei de dilatare-contractare și de funcționare, a conductelor de alimentare a aparatelor de încălzire (aeroterme, termoconvectoare, covoactoare de plintă, etc.) avind diametrul de 1 1/4" ... 2"	m	197,00
43	IE04C	Efectuarea probei de dilatare-contractare și de funcționare, a conductelor de alimentare a aparatelor de încălzire (aeroterme, termoconvectoare, covoactoare de plintă, etc.) avind diametrul de 54 x 3,5 ... 83 x 3,5 mm	m	205,00
44	RpIF09A	Izolarea conductelor cu manșoane de izolație specială, introduse pe conducte, avind diametrul și grosimea de la Dn=32 x 9 mm	m	125,00
45	RpIF09A	Izolarea conductelor cu manșoane de izolație specială, introduse pe conducte, avind diametrul și grosimea de la Dn=40 x 9 mm	m	22,00
46	RpIF09A	Izolarea conductelor cu manșoane de izolație specială, introduse pe conducte, avind diametrul și grosimea de la Dn=50 x 9 mm	m	50,00
47	RpIF09A	Izolarea conductelor cu manșoane de izolație specială, introduse pe conducte, avind diametrul și grosimea de la Dn=65 x 9 mm	m	185,00
48	RpIF09A	Izolarea conductelor cu manșoane de izolație specială, introduse pe conducte, avind diametrul și grosimea de la Dn=80 x 9 mm	m	20,00
49	ID04B	Robinet tip ASV-PV cu mufe pentru instalații de încălzire centrală, avind diametrul nominal de 1 1/4"	buc	24,00
50	ID04B	Robinet de reglare ASV-I cu mufe pentru instalații de încălzire centrală, avind diametrul nominal de 1 1/4"	buc	24,00
51	ID06A	Robinet de aerisire automat pentru instalații de încălzire centrală, avind diametrul nominal de 1/2"	buc	9,00
52	IA18B	Armatuiri fine pentru cazanele de încălzire centrală: termomanometru	buc	2,00
53	ID04B	Robinet sferă, cu mufe pentru instalații de încălzire centrală, avind diametrul nominal de 1 1/4"	buc	8,00
54	ID04A	Robinet sferă cu mufe pentru instalații de încălzire centrală, avind diametrul nominal de 1/2"	buc	4,00
55	ID05B	Robinet cu sertar sau cu ventil și de reținere, cu flanșă, pentru instalațiile de încălzire centrală, avind diametrul nominal de 65 mm	buc	6,00
56	ID05C	Robinet cu sertar sau cu ventil și de reținere, cu flanșă, pentru instalațiile de încălzire centrală, avind diametrul nominal de 80 mm	buc	2,00

57	IB01A	Radiatoare din fonta cu coloane libere si sectiune circulara sau coloane unite si sectiune eliptica MC-140x500-0.9 - 0,244 m2/buc - 1321 sectii	m2	322,32
58	ID01A	Robinet cu ventil cu dublu reglaj (tur) pentru instalatii de incalzire central, avind diametrul nominal de 1/2"	buc	160,00
59	ID01A	Robinet cu ventil cu dublu reglaj (retur) pentru instalatii de incalzire central, avind diametrul nominal de 1/2"	buc	160,00
60	IB20A	Elemente de sustinere pentru corpuri de incalzire, montat pe zid de caramida.	buc	960,00
61	CN23G1	Vopsitorii de calitate obisnuita la instalatii functionale, executate cu email alchidic (Termolux) pe corpurile radiatoarelor de calorifer	m2	322,32
62	IE01C	Efectuarea probei de etanseitate la presiune a instalatiei de incalzire centrala, avind conducte din otel, cupru, polietilena sau polipropilena, cu corpuri de incalzire, aparate de incalzire, armaturi, distribuitoare, colectoare si vase sau robineti de aerisire, avind suprafata totala a corpurilor de incalzire de 201-500 mp	m2	322,32
63	IE02C	Efectuarea probei de dilatare-contractare si de functionare a instalatiei de incalzire centrala, avind conducte din otel, cupru, polietilena sau polipropilena, cu corpuri de incalzire, aparate de incalzire, armaturi, distribuitoare, colectoare si vase sau robineti de aerisire, avind suprafata totala a corpurilor de incalzire de 201-500 mp	m2	322,32
64	IE08C	Spalarea cu apa potabila a instalatiei interioare de incalzire centrala, suprafata totala a corpurilor fiind de 201-500 mp	m2	322,32
		Capitolul 2. Lucrari de montare Capitolul 2.1. Ventilare		
65	VC16C	Montarea agregatului de tratare partiala a aerului in incinta, tip ALTPA, prin aspiratie, filtrare, ventilare, incalzire, racire, refulare avind un debit de aer tratat de 11.000 - 17.000 mc/h	buc	2,00
66	VC16A	Montarea agregatului de tratare partiala a aerului in incinta, tip ALTPA, prin aspiratie, filtrare, ventilare, incalzire, racire, refulare avind un debit de aer tratat de 3 000 - 7.500 mc/h	buc	4,00
67	VC07A	Montarea ventilatoarelor axiale, de fereastră, tip VF 315 - VF 900, avind greutatea de 3,6 - 8,2 kg cu motor de 0,25 - 0,55 kw	buc	71,00
68	VB26A aplicativ	Montare suspape aer	buc	162,00
69	08-03-605-1	Ventilator (realizarea conexiunelor electrice)	buc	239,00
		Capitolul 2.2. Incalzire		
70	IC46B	Distribuitor - colector pentru puncte si centrale termice, montate pe sustinator gata confectionat 125 - 150 mm	buc	2,00
		Capitolul 3. Utilaj Capitolul 3.1. Ventilare		

71	pret ofertant	(II1) Instalatie de refulare cu carcasa executata din tabla zincata grosime 0.9 mm, in executie de montare in exteriorul incaperilor, in carcasa termoizolata, in urmatoarea componenta: 1. Calorifer de incalzire a aerului functionare pe agent termic Q=156kW, 80-60°C - 1buc; 2. Ventilator de refulare cu motor 5.50kW, 380V, care asigura debitul de aer - 11413 m3/h, 600Pa, randament 80.5% - 1 buc; 3. Convertizor de frecventa a motorului 4. Automatizare pe baza de procesor Siemens cu display adaugator pentru controlul de la distanta - 1 set; 5. Sensor de temperatura pentru incapere, aer exterior, aer refulat si a agentului termic - 1 set; 6. Grile exterioara cu dispozitiv de actionare - 2 set; 7. Sensori de presiune a aerului pentru monitorizarea starii ventilatorului si filtrelor - 1 set (3 buc); 8. Sectie cu filtre clasa G de tip buzunar - 1 set; 9. Nod de amestecare pentru bateria de incalzire pe baza la dispozitiv de actionare electric - 1 set (смесительный узел); 10. Automatica pentru sistemul anti inghet a bateriei de incalzire - 1 set.	buc	1,00
72	pret ofertant	(B1) Instalatie de aspiratie cu carcasa executata din tabla zincata grosime 0.9 mm, in executie de montare in exteriorul incaperilor, in carcasa termoizolata, in urmatoarea componenta: 1. Ventilator de aspiratie cu motor 4.0/7.5 kW, 380V, care asigura debitul de aer - 9500/16700 m3/h, 800Pa, randament 80.0% - 1 buc; 2. Convertizor de frecventa - 1 buc; 3. Automatizare este combiata cu instalatia II1 - 1 set; 4. Grila exterioara cu dispozitiv de actionare electric - 1 set; 5. Sensori de presiune a aerului pentru monitorizarea starii ventilatorului - 1 set.	buc	1,00
73	pret ofertant	(II2) Instalatie de refulare cu carcasa executata din tabla zincata grosime 0.9 mm, in executie de montare in exteriorul incaperilor, in carcasa termoizolata, in urmatoarea componenta: 1. Calorifer de incalzire a aerului functionare pe agent termic Q=25.29kW, 80-60°C - 1buc; 2. Ventilator de refulare cu motor 2.20kW, 380V, care asigura debitul de aer - 1800 m3/h, 300Pa, randament 82% - 1 buc; 3. Convertizor de frecventa a motorului- 1 buc; 4. Automatizare pe baza de procesor Siemens cu display adaugator pentru controlul de la distanta - 1 set; 5. Sensor de temperatura pentru incapere, aer exterior, aer refulat si a agentului termic - 1 set; 6. Grile exterioara cu dispozitiv de actionare - 2 set; 7. Sensori de presiune a aerului pentru monitorizarea starii ventilatorului si filtrelor - 1 set (3 buc); 8. Sectie cu filtre clasa G de tip buzunar - 1 set; 9. Nod de amestecare pentru bateria de incalzire pe baza la dispozitiv de actionare electric - 1 set (смесительный узел); 10. Automatica pentru sistemul anti inghet a bateriei de incalzire - 1 set.	buc	1,00
74	pret ofertant	(II3, II4, II5) Instalatie de refulare cu carcasa executata din tabla zincata grosime 0.9 mm, in executie de montare in exteriorul incaperilor, in carcasa termoizolata, in urmatoarea componenta:	buc	3,00

		<p>1. Calorifer de incalzire a aerului functionare pe agent termic Q=16,86kW, 80-60°C - 1buc;</p> <p>2. Ventilator de refulare cu motor 1,10kW, 380V, care asigura debitul de aer - 500 m3/h, 150Pa, randament 77% - 1 buc;</p> <p>3. Convertizor de frecventa a motorului- 1 buc;</p> <p>4. Automatizare pe baza de procesor Siemens cu display adaugator pentru controlul de la distanta - 1 set;</p> <p>5. Sensor de temperatura pentru incapere, aer exterior, aer refulat si a agentului termic - 1 set;</p> <p>6. Grile exterioara cu dispozitiv de actionare - 2 set;</p> <p>7. Sensori de presiune a aerului pentru monitorizarea starii ventilatorului si filtrelor - 1 set (3 buc);</p> <p>8. Sectie cu filtre clasa G de tip buzunar - 1 set;</p> <p>9. Nod de amestecare pentru bateria de incalzire pe baza la dispozitiv de actionare electric - 1 set (смесительный узел);</p> <p>10. Automatica pentru sistemul anti inghet a bateriei de incalzire - 1 set.</p>		
75	pret ofertant	Ventilatorul pentru conducte rotunde D=125mm, grad de protectie IP 44, 230V/50Hz, 0,27A, 62W, 2480rpm, de tip CK 125 C, in set cu accesoriile de montare necesare	buc	4,00
76	pret ofertant	Ventilatorul pentru conducte rotunde D=160mm, grad de protectie IP 44, 230V/50Hz, 0,44A, 101W, 2480 rpm de tip CK 160 C, in set cu accesoriile de montare necesare	buc	3,00
77	pret ofertant	Ventilatorul pentru conducte rotunde D=200mm, grad de protectie IP 44, 230V/50Hz, 0,51A, 115W, 2580 rpm, de tip CK 200 A, in set cu accesoriile de montare necesare	buc	3,00
78	pret ofertant	Ventilatorul pentru conducte rotunde D=200mm, grad de protectie IP 44, 230V/50Hz, 0,71A, 165W, 2500 rpm, de tip CK 200 B, in set cu accesoriile de montare necesare	buc	61,00
79	pret ofertant	Ventilatorul pentru conducte rotunde D=315mm, grad de protectie IP 44, 230V/50Hz, 0,84A, 190W, 2465 rpm, de tip CK 315 B, in set cu accesoriile de montare necesare	buc	1,00
80	pret ofertant	Clapeta de incendiu EI90, corpul supapei realizat din tabla zincata, clapeta realizata dintr-o placa izolatoare de var-siliciu cu dispozitiv de actionare electric, montata pe canal sectiune 150x150 mm	buc	120,00
81	pret ofertant	Clapeta de incendiu EI120, corpul supapei realizat din tabla zincata, clapeta realizata dintr-o placa izolatoare de var-siliciu cu dispozitiv de actionare electric, montata pe canal sectiune 250x300 mm	buc	6,00
82	pret ofertant	Supapa de evacuare a fumului, realizata din tabla zincata, cu dispozitiv de actionare electromagnetice 230V, montata pe perete, cu grila, sectiune 250x300 mm	buc	36,00
		Capitolul 3.2. Incalzire		
83	pret furnizor	Distribuitor/colector avind Dn=150 mm, cu robineti de sectionare pentru fiecare contur, robineti de dezaerisire, de scurgere a apei, protectia anticoroziva si izolatia termica	buc	2,00

№ 2-1-4 Retele de apeduct si canalizare (85/24.06/2013-1-BK)

№ crt.	Simbol norme și cod resurse	Denumirea lucrărilor	Unitatea de măsură	Volum
--------	-----------------------------	----------------------	--------------------	-------

1	2	3	4	5
		Capitolul 1. Lucrari de constructie Capitolul 1.1. Apeduct B1		
1	AcA52A	Teava din polietilena PE100, SDR11 PN6 pentru conducte de alimentare cu apa montata in sant, cu diametrul de 32 mm.	m	3,00
2	SA05B	Teava din otel zincata pentru instalatii STAS3262-75, montata in coloane, avind Dn=76.5x4.5 mm	m	50,00
3	SA05A	Teava din otel zincata pentru instalatii STAS3262-75, montata in coloane pentru hidranti interiori, la constructii industriale si la cladiri de locuit si social-culturale, avind Dn=60x4.5 mm	m	60,00
4	SA06E	Teava din otel zincata pentru instalatii STAS3262-75, montata in canale de distanta la constructii industriale si cladiri de locuit si social-culturale, avind diametrul de Dn=48x4.0 mm	m	6,00
5	SA06D	Teava din otel zincata pentru instalatii STAS3262-75, montata in canale de distanta la constructii industriale si cladiri de locuit si social-culturale, avind diametrul de Dn=42.3x4.0 mm	m	137,00
6	SA04C	Teava din otel zincata pentru instalatii STAS3262-75, montata in conducte de distributie la cladiri de locuit si social-culturale, avind Dn=33.5x4.0mm	m	39,00
7	SA04B	Teava din otel zincata pentru instalatii STAS3262-75, montata in conducte de distributie la cladiri de locuit si social-culturale, avind Dn=26.8x3.2 mm	m	50,00
8	SA07A	Tevi din otel zincate apa-gaz GOST 3262, montata in conducte de legatura la aparate, avind diametrul de 21.3x3.2 mm	m	158,00
9	SF01A	Efectuarea probei de etansare la presiune a instalatiei de apa calda sau rece executata din conducte de otel, zincate, pentru instalatii, sudate longitudinal, avind diametrul de 3/8"-2"	m	450,00
10	SF01B	Efectuarea probei de etansare la presiune a instalatiei de apa calda sau rece executata din conducte de otel, zincate, pentru instalatii, sudate longitudinal, avind diametrul de 2 1/2"-4"	m	50,00
11	SF01C	Efectuarea probei de etansare la presiune a instalatiei de apa calda sau rece executata din teava din policlorura de vinil tip greu sau din material plastic, avind diametrul de 16-110 mm	m	3,00
12	SF02A	Efectuarea probei de functionare a instalatiei de apa rece executata cu conducte de otel, zincate, pentru instalatii, sudate longitudinal, avind diametrul de 3/8"-2"	10 m	45,00
13	SF02B	Efectuarea probei de functionare a instalatiei de apa rece executata cu conducte de otel, zincate, pentru instalatii, sudate longitudinal, avind diametrul de 2 1/2"-4"	10 m	5,00
14	SF02C	Efectuarea probei de functionare a instalatiei de apa rece executata cu teava din policlorura de vinil tip greu sau material plastic, avind diametrul de 16 - 110 mm	10 m	0,30

15	SF05A	Spalarea instalatiei de apa rece sau calda, executata din teava de otel, zincata, avind diametrul de 3/8"-2"	m	450,00
16	SF05B	Spalarea instalatiei de apa rece sau calda, executata din teava de otel, zincata, avind diametrul de 2 1/2"-4"	m	50,00
17	SF05C	Spalarea instalatiei de apa rece sau calda, executata din tevi din material plastic, avind diametrul de 20-75 mm	m	3,00
18	AcA31A	Montarea prin sudura electrica a flanselor sau pieselor de legatura, din otel, la capatul tevilor, avind diametrul de 65 mm	buc	2,00
19	SD08A	Robinet cu sertar (vana) cu pana din inox, din fonta, cu flanse, avind diametrul nominal de 65 mm	buc	1,00
20	SD07F	Robinet de trecere cu ventil si mufa, cu sau fara descarcare , pentru teava din otel, avind diametrul de 2"	buc	4,00
21	SD07E	Robinet de trecere cu ventil si mufa, cu sau fara descarcare , pentru teava din otel, avind diametrul de 1 1/2"	buc	3,00
22	SD07D	Robinet de trecere cu ventil si mufa, cu sau fara descarcare , pentru teava din otel, avind diametrul de 1 1/4"	buc	18,00
23	SD06C	Robinet sfera-fluture cu mufa si racord olandez, pentru teava din otel, avind diametrul de 1"	buc	50,00
24	SD06B	Robinet sfera-fluture cu mufa si racord olandez, pentru teava din otel, avind diametrul de 3/4"	buc	12,00
25	SD06A	Robinet sfera-fluture cu mufa si racord olandez, pentru teava din otel, avind diametrul de 1/2"	buc	70,00
26	SD06A	Robinet sfera-fluture cu mufa si racord olandez, cu stut pentru conectarea furtunului, pentru teava din otel, avind diametrul de 1/2"	buc	7,00
27	SB30A	Suporti pentru sustinerea conductelor si pieselor de legatura pentru canalizare, avind greutatea de pina la 2 kg	kg	30,00
28	CN23F	Vopsitorii de calitate superioara la instalatii functionale, executate cu email alchidic PF-115 in 2 straturi, pe grund GF-021 in 1 strat, pe conducte avin diametrul exterior peste 34 mm inclusiv	m2	96,00
29	SA08D	Teava de protectie, avind diametrul de 32 mm	m	4,00
30	SA08C	Teava de protectie, avind diametrul de 25 mm	m	45,00
31	SA08B	Teava de protectie, avind diametrul de 20 mm	m	30,00
32	SA08A	Teava de protectie, avind diametrul de 16 mm	m	60,00
		Capitolul 1.2. Sistema T3, T4		
33	SA05A	Teava din otel zincata pentru instalatii STAS3262-75, montata in coloane pentru hidranti interiori, la constructii industriale si la cladiri de locuit si social-culturale, avind Dn=60x4.5 mm	m	30,00
34	SA06E	Teava din otel zincata pentru instalatii STAS3262-75, montata in canale de distanta la constructii industriale si cladiri de locuit si social-culturale, avind diametrul de Dn=48x4.0 mm	m	20,00

35	SA06D	Teava din otel zincata pentru instalatii STAS3262-75, montata in canale de distanta la constructii industriale si cladiri de locuit si social-culturale, avind diametrul de Dn=42.3x4.0 mm	m	60,00
36	SA04C	Teava din otel zincata pentru instalatii STAS3262-75, montata in conducte de distributie la cladiri de locuit si social-culturale, avind Dn=33.5x4.0mm	m	200,00
37	SA04B	Teava din otel zincata pentru instalatii STAS3262-75, montata in conducte de distributie la cladiri de locuit si social-culturale, avind Dn=26.8x3.2 mm	m	35,00
38	SA07A	Tevi din otel zincate apa-gaz GOST 3262, montata in conducte de legatura la aparate, avind diametrul de 21.3x3.2 mm	m	245,00
39	SF01A	Efectuarea probei de etansare la presiune a instalatiei de apa calda sau rece executata din conducte de otel, zincate, pentru instalatii, sudate longitudinal, avind diametrul de 3/8"-2"	m	590,00
40	SF02A	Efectuarea probei de functionare a instalatiei de apa rece executata cu conducte de otel, zincate, pentru instalatii, sudate longitudinal, avind diametrul de 3/8"-2"	10 m	59,00
41	SF05A	Spalarea instalatiei de apa rece sau calda, executata din teava de otel, zincata, avind diametrul de 3/8"-2"	m	590,00
42	SD07F	Robinet de trecere cu ventil si mufa, cu sau fara descarcare , pentru teava din otel, avind diametrul de 2"	buc	1,00
43	SD07E	Robinet de trecere cu ventil si mufa, cu sau fara descarcare , pentru teava din otel, avind diametrul de 1 1/2"	buc	1,00
44	SD07D	Robinet de trecere cu ventil si mufa, cu sau fara descarcare , pentru teava din otel, avind diametrul de 1 1/4"	buc	6,00
45	SD06C	Robinet sfera-fluture cu mufa si racord olandez, pentru teava din otel, avind diametrul de 1"	buc	24,00
46	SD06B	Robinet sfera-fluture cu mufa si racord olandez, pentru teava din otel, avind diametrul de 3/4"	buc	7,00
47	SD06A	Robinet sfera-fluture cu mufa si racord olandez, pentru teava din otel, avind diametrul de 1/2"	buc	93,00
48	SD06A	Robinet sfera-fluture cu mufa si racord olandez, cu stut pentru conectarea furtunului, pentru teava din otel, avind diametrul de 1/2"	buc	7,00
49	SB30A	Suporti pentru sustinerea conductelor si pieselor de legatura pentru canalizare, avind greutatea de pina la 2 kg	kg	30,00
50	CN23F	Vopsitorii de calitate superioara la instalatii functionale, executate cu email alchidic PF-115 in 2 straturi, pe grund GF-021 in 1 strat, pe conducte avin diametrul exterior peste 34 mm inclusiv	m2	90,00
51	SA08D	Teava de protectie, avind diametrul de 32 mm	m	4,00
52	SA08C	Teava de protectie, avind diametrul de 25 mm	m	12,00
53	SA08B	Teava de protectie, avind diametrul de 20 mm	m	21,00
54	SA08A	Teava de protectie, avind diametrul de 16 mm	m	42,00

55	SD02A	Baterie amestecatoare pentru baie, cu dus fixa, indiferent de modul de inchidere, inclusiv pentru persoane cu dizabilitati, montata pe pereti din zidarie de caramida sau b.c.a.	buc	2,00
56	RpIF09A	Izolarea conductelor cu mansoane de izolatie speciala, din spuma elastometrica pe baza de cauciuc sintetic, introduse pe conducte, de tip ARMAFLEX, avind diametrul si grosimea de la D=63x13 mm	m	30,00
57	RpIF09A	Izolarea conductelor cu mansoane de izolatie speciala, din spuma elastometrica pe baza de cauciuc sintetic, introduse pe conducte, de tip ARMAFLEX, avind diametrul si grosimea de la D=48x13 mm	m	20,00
58	RpIF09A	Izolarea conductelor cu mansoane de izolatie speciala, din spuma elastometrica pe baza de cauciuc sintetic, introduse pe conducte, de tip ARMAFLEX, avind diametrul si grosimea de la D=42x13 mm	m	7,00
		Capitolul 1.3. Sistema K1		
59	AcA08A	Montarea in pamint, in exteriorul cladirilor, a tevilor din PP multistrat, SN4, etansate cu garnituri de cauciuc, avind diametrul de 160 mm	m	7,00
60	AcA08A	Montarea in pamint, in exteriorul cladirilor, a tevilor din PP multistrat, SN4, etansate cu garnituri de cauciuc, avind diametrul de 110 mm	m	90,00
61	SB08G	Teava din PVC pentru canalizare, imbinata cu garnitura de cauciuc, montata aparent sau ingropat sub pardoseala, avind diametrul de 160 mm	m	7,00
62	SB08E	Teava din PVC pentru canalizare, imbinata cu garnitura de cauciuc, montata aparent sau ingropat sub pardoseala, avind diametrul de 110 mm	m	530,00
63	SB08C	Teava din PVC pentru canalizare, imbinata cu garnitura de cauciuc, montata aparent sau ingropat sub pardoseala, avind diametrul de 50 mm	m	97,00
64	SB09C	Piesa de legatura din material plastic pentru canalizare, imbinata cu garnitura de cauciuc, avind diametrul de 50 mm	buc	96,00
65	SB09E	Piesa de legatura din material plastic pentru canalizare, imbinata cu garnitura de cauciuc, avind diametrul de 110 mm	buc	617,00
66	SB09G	Piesa de legatura din material plastic pentru canalizare, imbinata cu garnitura de cauciuc, avind diametrul de 160 mm	buc	22,00
67	RpCU05I1	Executarea strapungerilor pentru conducte sau tiranti in pereti din piatra sau beton armat de 26 - 50 cm, pentru executarea strapungerilor mecanizat	buc	15,00
68	AcA04D	Montarea in pamint a conductelor din otel, asamblate prin sudura electrica, avind diametrul de 326x6.0 mm	m	19,20
69	AcA04E	Montarea in pamint a conductelor din otel, asamblate prin sudura electrica, avind diametrul de 377x6.0 mm	m	0,80

70	AcA04D	Montarea in pamint a conductelor din otel, asamblate prin sudura electrica, avind diametrul de 277x5.0 mm	m	0,80
71	RpCU07C	Matarea golurilor in plansee, cu mortar de ciment, dupa instalatii	buc	15,00
72	SC07A1	Vas pentru closet, complet echipat, din semiportelan, portelan sanitar etc. inclusiv pentru persoane cu dizabilitati, asezat pe pardoseala, cu rezervorul de apa montat pe vas, la inaltime sau semiinaltime, avind sifonul interior tip S	buc	9,00
73	SC07B1	Vas pentru closet, complet echipat, din semiportelan, portelan sanitar etc. inclusiv pentru persoane cu dizabilitati, asezat pe pardoseala, cu rezervorul de apa montat pe vas, la inaltime sau semiinaltime, avind sifonul interior tip P	buc	1,00
74	SC04C	Lavoar din semiportelan, portelan sanitar etc. inclusiv pentru persoane cu dizabilitati, avind teava de scurgere din material plastic, montat pe pedestal	buc	19,00
75	SD04A	Baterie amestecatoare cu brat basculant stativa pentru lavoar sau spalator, indiferent de modul de inchidere, inclusiv pentru persoane cu dizabilitati, avind diametrul de 1/2"	buc	19,00
76	SA40A	Instalarea mufelor antiincendiare D=110 mm, cu fixare la plafonul planseului cu dibluri	buc	145,00
77	SB09E	Supapa de aer din material plastic pentru canalizare, imbinata cu garnitura de cauciuc, avind diametrul de 110 mm, articol HL900N	buc	4,00
78	SC05B	Chiuveta din fonta emailata 500x500 mm, avind teava de scurgere din material plastic, montat pe pereti din zidarie de beton	buc	2,00
79	SB28A	Sifon pentru masina de cada de baie, avind gratarul din otel inoxidabil, iesire laterala, avind diametrul iesirii de 32 mm.	buc	1,00
80	SB28B	Sifon de pardoseala din polipropilena, avind gratarul din otel inoxidabil, avind diametrul iesirii de 110 mm, de tip HL317	buc	2,00
81	SB28A	Sifon pentru masina de spalat, avind gratarul din otel inoxidabil, iesire laterala, avind diametrul iesirii de 32 mm.	buc	3,00
82	SB30A	Suporti pentru sustinerea conductelor si pieselor de legatura pentru canalizare, avind greutatea de pina la 2 kg	kg	50,00
83	SF04A	Efectuarea probei de etanseitate si functionare a instalatiei de canalizare executata din tuburi de fonta, pentru scurgere, teava de policlorura de vinil, neplastifiata, tip usor sau din material plastic, fonta ductila teava avind diametrul de pina la 100 mm inclusiv	10 m	71,70
84	SF04B	Efectuarea probei de etanseitate si functionare a instalatiei de canalizare executata din tuburi de fonta, pentru scurgere, teava de policlorura de vinil, neplastifiata, tip usor sau din material plastic, fonta ductila teava avind diametrul de peste 100 mm	10 m	1,40
		Capitolul 1.4. Sistema K3		
85	AcA08A	Montarea in pamint, in exteriorul cladirilor, a tevilor din PP multistrat, SN4, etansate cu garnituri de cauciuc, avind diametrul de 160 mm	m	5,00

86	AcA08A	Montarea in pamint, in exteriorul cladirilor, a tevilor din PP multistrat, SN4, etansate cu garnituri de cauciuc, avind diametrul de 110 mm	m	50,00
87	SB08E	Teava din PVC pentru canalizare, imbinata cu garnitura de cauciuc, montata aparent sau ingropat sub pardoseala, avind diametrul de 110 mm	m	70,00
88	SB08C	Teava din PVC pentru canalizare, imbinata cu garnitura de cauciuc, montata aparent sau ingropat sub pardoseala, avind diametrul de 50 mm	m	10,00
89	SB09C	Piesa de legatura din material plastic pentru canalizare, imbinata cu garnitura de cauciuc, avind diametrul de 50 mm	buc	12,00
90	SB09E	Piesa de legatura din material plastic pentru canalizare, imbinata cu garnitura de cauciuc, avind diametrul de 110 mm	buc	142,00
91	SB09G	Piesa de legatura din material plastic pentru canalizare, imbinata cu garnitura de cauciuc, avind diametrul de 160 mm	buc	6,00
92	SB28B	Sifon de pardoseala din polipropilena, avind gratarul din otel inoxidabil, avind diametrul iesirii de 110 mm, de tip HL317	buc	10,00
93	SA40A	Instalarea mufelor antiincendiare D=110 mm, cu fixare la plafonul planseului cu dibluri	buc	10,00
94	SB30A	Suporti pentru sustinerea conductelor si pieselor de legatura pentru canalizare, avind greutatea de pina la 2 kg	kg	20,00
95	SC05B	Chiuvea din fonta emailata, avind teava de scurgere din material plastic, montat pe pereti din zidarie de beton	buc	7,00
96	SD04A	Baterie amestecatoare cu brat basculant stativa pentru lavoar sau spalator, indiferent de modul de inchidere, inclusiv pentru persoane cu dizabilitati, avind diametrul de 1/2"	buc	7,00
97	SF04A	Efectuarea probei de etanseitate si functionare a instalatiei de canalizare executata din tuburi de fonta, pentru scurgere, teava de policlorura de vinil, neplastifiata, tip usor sau din material plastic, fonta ductila teava avind diametrul de pina la 100 mm inclusiv	10 m	13,00
98	SF04B	Efectuarea probei de etanseitate si functionare a instalatiei de canalizare executata din tuburi de fonta, pentru scurgere, teava de policlorura de vinil, neplastifiata, tip usor sau din material plastic, fonta ductila teava avind diametrul de peste 100 mm	10 m	0,50
		Capitolul 2. Lucrari de montare		
		Capitolul 2.1. Apeduct B1		
99	SD17B	Hidranta interior, pentru cladiri, cu diametrul de 2", montat pe perete (cu cutie si rama)	buc	12,00
		Capitolul 2.2. Sistema T3, T4		
100	SC09A aplicativ	Montarea panoului de dus din inox (numai manopera)	buc	104,00

		Capitolul 2.3. Sistema K1		
101	SC02A	Cada pentru dus (numai manopera)	buc	2,00
102	SC07B k=3	Vas pentru closet, complet echipat, din inox. inclusiv toate accesoriile (numai manopera)	buc	104,00
103	SB29D	Jgheab de pardosea de tip PZ 013 din oțel inoxidabil AISI 304, montaj incastat in pardosea, inclusiv gratarul si sifonul de scutgere antivandal (numai manopera)	buc	104,00
		Capitolul 3. Utilaj		
		Capitolul 3.1. Apeduct B1		
104	pret furnizor	Dulap antiincendiar suspendat 840x200x650 (h)	buc	12,00
105	pret furnizor	Robinet special cu mufa si conexiune rapida pentru hidrant de incendiu Dn=2"	buc	12,00
106	pret furnizaor	Furtun pentru hidrant de incendiu dn=2", L=20m	buc	12,00
107	pret furnizor	Stut de conexiune a furtunului de tip ΓP-50	buc	24,00
108	pret furnizor	Stut de conexiune de tip ΓM-50	buc	12,00
109	pret furnizor	Stut de capat incendiar de tip PC-50	buc	12,00
110	pret furnizor	Extinctor OII-5	buc	24,00
111		Indicator HIDRANT, autocolant	buc	12,00
		Capitolul 3.2. Sistema T3, T4		
112	pret furnizor	Dus de perete de antivandal pentru o apa premixata. Realizat din tabla de oțel inoxidabil. 2 mm si echipat cu un cuier de dus anti-vandal cu economie de energie cu un debit de 9 litri / min. Dotari: buton antivandal cu senzor, electronice, inclusiv electrovalva, furtunuri de conectare si material de montare. Model BSAS 03.	buc	102,00
		Capitolul 3.3. Sistema K1		
113	pret furnizor	Cabina pentru dus 900x900 mm, echipata cu sifon si amestecator de apa cu dus	buc	2,00
114	pret furnizor	Set combinat de siguranta din oțel inoxidabil grosime 2.0 mm de tip BSK 01.L - toaleta din stinga + chiuveta + fintina, control prin butoane de siguranta cu timp reglabil al debitului de apa, 12 V, 50 Hz si setul de montare	buc	52,00
115	pret furnizor	Set combinat de siguranta din oțel inoxidabil grosime 2.0 mm de tip BSK 01.P - toaleta din dreapta + chiuveta + fintina, control prin butoane de siguranta cu timp reglabil al debitului de apa, 12 V, 50 Hz si setul de montare	buc	52,00
116	pret furnizor	Jgheab de pardosea de tip PZ 013 din oțel inoxidabil AISI 304, montaj incastat in pardosea, inclusiv gratarul si sifonul de scutgere antivandal. Dimensiunea totala, inclusiv tivurile - 850 (950) x 130 x 100 mm, Dimensiunea gratarului - 791 (891) x 70 mm.	buc	104,00

№ 2-1-5 Echipament electric de forta / Iluminat electric interior (85/24.06/2013-1-EEF/IEI)

№	Denumirea lucrărilor	Volum
---	----------------------	-------

crt.	Simbol norme și cod resurse		Unitatea de măsură	
1	2	3	4	5
		Capitolul 1. Lucrari de constructie		
1	RpEJ08C	Executarea santurilor cu adincimea de pina la 5 cm in pereti din piatra sau beton armat de 5x50 cmp	m	3 200,00
2	RpEJ09D	Matarea santurilor in pereti de pina la 50 cmp	m	3 200,00
3	RpCU05G	Executarea strapungerilor pentru conducte sau tiranti in pereti din zidarie de caramida de 26 -50 cm grosime	buc	120,00
4	RpCU07A	Matarea golurilor in pereti, cu mortar de ipsos, dupa instalatii sau consolidari	buc	120,00
		Capitolul 2. Lucrari de montare		
		Capitolul 2.1. Dulapuri electrice		
		Capitolul 2.1.1. BY		
5	08-03-572-5	Bloc de comanda de executare tip dulap sau punct de distributie (dulap), montat pe perete, inaltime si latime, mm, pina la 1700x1100	buc	1,00
6	08-03-526-3	Automat mono-, bi-, tripolar, montat pe constructii pe perete sau coloana, curent pina la 250 - BA88-35	buc	2,00
7	08-03-521-15	Intreruptor cu pirghie pe placa cu maneta centrala sau laterala sau manevrare cu bara, montat pe suport metalic, tripolar, curent, pina la 250 A - III-2	buc	2,00
8	08-03-600-2	Contoare, montate pe suport pregatit, cu trei faze	buc	2,00
9	08-01-080-3	Aparat pentru masurare si protectie, cantitate extremitati conectate pina la:12 - OIC	buc	2,00
10	08-01-053-1	Transformator de curent, tensiune pina la 10 kV	buc	6,00
		Capitolul 2.1.2. ГПЦ1		
11	08-03-572-4	Bloc de comanda de executare tip dulap sau punct de distributie (dulap), montat pe perete, inaltime si latime, mm, pina la 1200x1000	buc	1,00
12	08-03-521-15	Intreruptor cu pirghie pe placa cu maneta centrala sau laterala sau manevrare cu bara, montat pe suport metalic, tripolar, curent, pina la 250 A - BP32	buc	1,00
13	08-03-526-3	Automat mono-, bi-, tripolar, montat pe constructii pe perete sau coloana, curent pina la 250 - BA88-35	buc	1,00
14	08-03-575-1	Dispozitiv - intreruptoare automate, separatoare de sarcina	buc	2,00
15	pret furnizor	DIN-Sina zincata L=600 mm	buc	2,00
16	pret furnizor	Sina "N" de fixare pe DIN-Sina 2x7 grupe	buc	1,00
17	pret furnizor	Sina "PE" din cupru, gabarit 2, L=418 mm	buc	1,00
		Capitolul 2.1.3. ГПЦ2		
18	08-03-572-5	Bloc de comanda de executare tip dulap sau punct de distributie (dulap), montat pe perete, inaltime si latime, mm, pina la 1700x1100	buc	1,00

19	08-03-521-15	Intreruptor cu pirghie pe placa cu maneta centrala sau laterala sau manevrare cu bara, montat pe suport metalic, tripolar, curent, pina la 250 A - BP32	buc	1,00
20	08-03-526-3	Automat mono-, bi-, tripolar, montat pe constructii pe perete sau coloana, curent pina la 250 - BA88-35	buc	1,00
21	08-03-575-1	Dispozitiv - intrerupatoare automate, separatoare de sarcina	buc	11,00
22	08-03-575-1	Dispozitiv - contactor	buc	1,00
23	pret furnizor	DIN-Sina zincata L=600 mm	buc	4,00
24	pret furnizor	Sina "N" de fixare pe DIN-Sina 2x7 grupe	buc	2,00
25	pret furnizor	Sina "PE" din cupru, gabarit 2, L=418 mm	buc	2,00
		Capitolul 2.1.4. IIIГI		
26	08-03-572-3	Bloc de comanda de executare tip dulap sau punct de distributie (dulap), montat pe perete, inaltime si latime, mm, pina la 600x600	buc	1,00
27	08-03-575-1	Dispozitiv - intrerupatoare automate, separatoare de sarcina	buc	8,00
28	08-03-575-1	Dispozitiv - contactor	buc	1,00
29	pret furnizor	DIN-Sina zincata L=200 mm	buc	4,00
30	pret furnizor	Sina "N" de fixare pe DIN-Sina 2x7 grupe	buc	2,00
31	pret furnizor	Sina "PE" din cupru, gabarit 2, L=418 mm	buc	2,00
		Capitolul 2.1.5. IIII1		
32	08-03-572-4	Bloc de comanda de executare tip dulap sau punct de distributie (dulap), montat pe perete, inaltime si latime, mm, pina la 1200x1000	buc	1,00
33	08-03-521-15	Intreruptor cu pirghie pe placa cu maneta centrala sau laterala sau manevrare cu bara, montat pe suport metalic, tripolar, curent, pina la 250 A - BP32	buc	1,00
34	08-03-575-1	Dispozitiv - intrerupatoare automate, separatoare de sarcina	buc	19,00
35	pret furnizor	DIN-Sina zincata L=600 mm	buc	5,00
36	pret furnizor	Sina "N" de fixare pe DIN-Sina 2x7 grupe	buc	2,00
37	pret furnizor	Sina "PE" din cupru, gabarit 2, L=418 mm	buc	2,00
		Capitolul 2.1.6. IIII2		
38	08-03-572-3	Bloc de comanda de executare tip dulap sau punct de distributie (dulap), montat pe perete, inaltime si latime, mm, pina la 600x600	buc	1,00
39	08-03-575-1	Dispozitiv - intrerupatoare automate, separatoare de sarcina	buc	9,00
		Capitolul 2.1.7. IIII3		
40	08-03-572-4	Bloc de comanda de executare tip dulap sau punct de distributie (dulap), montat pe perete, inaltime si latime, mm, pina la 1200x1000	buc	1,00

41	08-03-521-15	Intreruptor cu pirghie pe placa cu maneta centrala sau laterala sau manevrare cu bara, montat pe suport metalic, tripolar, curent, pina la 250 A - BP32	buc	1,00
42	08-03-575-1	Dispozitiv - intrerupatoare automate, separatoare de sarcina	buc	9,00
43	pret furnizor	DIN-Sina zincata L=600 mm	buc	3,00
44	pret furnizor	Sina "N" de fixare pe DIN-Sina 2x7 grupe	buc	2,00
45	pret furnizor	Sina "PE" din cupru, gabarit 2, L=418 mm	buc	2,00
		Capitolul 2.1.8. ПЦ4		
46	08-03-572-3	Bloc de comanda de executare tip dulap sau punct de distributie (dulap), montat pe perete, inaltime si latime, mm, pina la 600x600	buc	1,00
47	08-03-575-1	Dispozitiv - intrerupatoare automate, separatoare de sarcina	buc	13,00
		Capitolul 2.1.9. ПЦB		
48	08-03-572-3	Bloc de comanda de executare tip dulap sau punct de distributie (dulap), montat pe perete, inaltime si latime, mm, pina la 600x600	buc	1,00
49	08-03-575-1	Dispozitiv - intrerupatoare automate, separatoare de sarcina	buc	8,00
		Capitolul 2.1.10. ПЦДУ1 - ПЦДУ3		
50	08-03-572-3	Bloc de comanda de executare tip dulap sau punct de distributie (dulap), montat pe perete, inaltime si latime, mm, pina la 600x600	buc	3,00
51	08-03-575-1	Dispozitiv - intrerupatoare automate, separatoare de sarcina	buc	63,00
		Capitolul 2.1.11. ЦБ1		
52	08-03-572-3	Bloc de comanda de executare tip dulap sau punct de distributie (dulap), montat pe perete, inaltime si latime, mm, pina la 600x600	buc	1,00
53	08-03-575-1	Dispozitiv - intrerupatoare automate, separatoare de sarcina	buc	5,00
54	08-03-575-1	Dispozitiv - contactor	buc	4,00
55	pret furnizor	DIN-Sina zincata L=300 mm	buc	2,00
56	pret furnizor	Sina "N" de fixare pe DIN-Sina 2x7 grupe	buc	1,00
57	pret furnizor	Sina "PE" din cupru, gabarit 2, L=418 mm	buc	1,00
		Capitolul 2.1.12. ЦБ2		
58	08-03-572-3	Bloc de comanda de executare tip dulap sau punct de distributie (dulap), montat pe perete, inaltime si latime, mm, pina la 600x600	buc	1,00
59	08-03-575-1	Dispozitiv - intrerupatoare automate, separatoare de sarcina	buc	7,00
60	08-03-575-1	Dispozitiv - contactor	buc	6,00
61	pret furnizor	DIN-Sina zincata L=300 mm	buc	2,00
62	pret furnizor	Sina "N" de fixare pe DIN-Sina 2x7 grupe	buc	1,00

63	pret furnizor	Sina "PE" din cupru, gabarit 2, L=418 mm	buc	1,00
		Capitolul 2.1.13. ПБ3		
64	08-03-572-3	Bloc de comanda de executare tip dulap sau punct de distributie (dulap), montat pe perete, inaltime si latime, mm, pina la 600x600	buc	1,00
65	08-03-575-1	Dispozitiv - intrerupatoare automate, separatoare de sarcina	buc	4,00
66	08-03-575-1	Dispozitiv - contactor	buc	2,00
67	pret furnizor	DIN-Sina zincata L=300 mm	buc	2,00
68	pret furnizor	Sina "N" de fixare pe DIN-Sina 2x7 grupe	buc	1,00
69	pret furnizor	Sina "PE" din cupru, gabarit 2, L=418 mm	buc	1,00
		Capitolul 2.1.14. ПБ4		
70	08-03-572-3	Bloc de comanda de executare tip dulap sau punct de distributie (dulap), montat pe perete, inaltime si latime, mm, pina la 600x600	buc	1,00
71	08-03-575-1	Dispozitiv - intrerupatoare automate, separatoare de sarcina	buc	3,00
72	08-03-575-1	Dispozitiv - contactor	buc	1,00
73	pret furnizor	DIN-Sina zincata L=300 mm	buc	2,00
74	pret furnizor	Sina "N" de fixare pe DIN-Sina 2x7 grupe	buc	1,00
75	pret furnizor	Sina "PE" din cupru, gabarit 2, L=418 mm	buc	1,00
		Capitolul 2.1.15. ПД1		
76	08-03-572-3	Bloc de comanda de executare tip dulap sau punct de distributie (dulap), montat pe perete, inaltime si latime, mm, pina la 600x600	buc	1,00
77	08-03-575-1	Dispozitiv - intrerupatoare automate, separatoare de sarcina	buc	8,00
		Capitolul 2.1.16. ПД2		
78	08-03-572-3	Bloc de comanda de executare tip dulap sau punct de distributie (dulap), montat pe perete, inaltime si latime, mm, pina la 600x600	buc	1,00
79	08-03-575-1	Dispozitiv - intrerupatoare automate, separatoare de sarcina	buc	8,00
		Capitolul 2.1.17. ПД3		
80	08-03-572-3	Bloc de comanda de executare tip dulap sau punct de distributie (dulap), montat pe perete, inaltime si latime, mm, pina la 600x600	buc	1,00
81	08-03-575-1	Dispozitiv - intrerupatoare automate, separatoare de sarcina	buc	6,00
		Capitolul 2.1.18. ПД4		
82	08-03-572-3	Bloc de comanda de executare tip dulap sau punct de distributie (dulap), montat pe perete, inaltime si latime, mm, pina la 600x600	buc	1,00
83	08-03-575-1	Dispozitiv - intrerupatoare automate, separatoare de sarcina	buc	7,00

		Capitolul 2.1.19. ПЦБ		
84	08-03-572-3	Bloc de comanda de executare tip dulap sau punct de distributie (dulap), montat pe perete, inaltime si latime, mm, pina la 600x600	buc	1,00
85	08-03-575-1	Dispozitiv - intrerupatoare automate, separatoare de sarcina	buc	17,00
		Capitolul 2.1.20. ПЦАО		
86	08-03-572-3	Bloc de comanda de executare tip dulap sau punct de distributie (dulap), montat pe perete, inaltime si latime, mm, pina la 600x600	buc	1,00
87	08-03-575-1	Dispozitiv - intrerupatoare automate, separatoare de sarcina	buc	7,00
88	08-03-575-1	Dispozitiv - contactor	buc	1,00
89	08-01-081-2	Aparat de comanda - Fotoreleu	buc	1,00
		Capitolul 2.1.21. ПЦО1		
90	08-03-572-3	Bloc de comanda de executare tip dulap sau punct de distributie (dulap), montat pe perete, inaltime si latime, mm, pina la 600x600	buc	1,00
91	08-03-575-1	Dispozitiv - intrerupatoare automate, separatoare de sarcina	buc	11,00
		Capitolul 2.1.22. ПЦО2		
92	08-03-572-3	Bloc de comanda de executare tip dulap sau punct de distributie (dulap), montat pe perete, inaltime si latime, mm, pina la 600x600	buc	1,00
93	08-03-575-1	Dispozitiv - intrerupatoare automate, separatoare de sarcina	buc	15,00
		Capitolul 2.1.23. ПЦО3		
94	08-03-572-3	Bloc de comanda de executare tip dulap sau punct de distributie (dulap), montat pe perete, inaltime si latime, mm, pina la 600x600	buc	1,00
95	08-03-575-1	Dispozitiv - intrerupatoare automate, separatoare de sarcina	buc	12,00
		Capitolul 2.1.24. ПЦО4		
96	08-03-572-3	Bloc de comanda de executare tip dulap sau punct de distributie (dulap), montat pe perete, inaltime si latime, mm, pina la 600x600	buc	1,00
97	08-03-575-1	Dispozitiv - intrerupatoare automate, separatoare de sarcina	buc	14,00
		Capitolul 2.1.25. ПЦО5		
98	08-03-572-3	Bloc de comanda de executare tip dulap sau punct de distributie (dulap), montat pe perete, inaltime si latime, mm, pina la 600x600	buc	1,00
99	08-03-575-1	Dispozitiv - intrerupatoare automate, separatoare de sarcina	buc	6,00
		Capitolul 2.1.26. ПЦ31		
100	08-03-572-3	Bloc de comanda de executare tip dulap sau punct de distributie (dulap), montat pe perete, inaltime si latime, mm, pina la 600x600	buc	1,00

101	08-03-575-1	Dispozitiv - intrerupatoare automate, separatoare de sarcina	buc	11,00
		Capitolul 2.1.27. ПЦ32, ПЦ34		
102	08-03-572-3	Bloc de comanda de executare tip dulap sau punct de distributie (dulap), montat pe perete, inaltime si latime, mm, pina la 600x600	buc	2,00
103	08-03-575-1	Dispozitiv - intrerupatoare automate, separatoare de sarcina	buc	46,00
		Capitolul 2.1.28. ПЦ33, ПЦ35		
104	08-03-572-3	Bloc de comanda de executare tip dulap sau punct de distributie (dulap), montat pe perete, inaltime si latime, mm, pina la 600x600	buc	2,00
105	08-03-575-1	Dispozitiv - intrerupatoare automate, separatoare de sarcina	buc	46,00
		Capitolul 2.1.29. ЦК		
106	08-03-572-3	Bloc de comanda de executare tip dulap sau punct de distributie (dulap), montat pe perete, inaltime si latime, mm, pina la 600x600	buc	102,00
107	08-03-575-1	Dispozitiv - intrerupatoare automate, separatoare de sarcina	buc	408,00
108	08-03-603-1	Cutie cu transformatori coboritori	buc	102,00
		Capitolul 2.1.30. Degivare		
109	08-03-572-3	Bloc de comanda de executare tip dulap sau punct de distributie (dulap), montat pe perete, inaltime si latime, mm, pina la 600x600	buc	2,00
110	08-03-575-1	Dispozitiv - intrerupatoare automate, separatoare de sarcina	buc	2,00
111	08-01-081-2	Aparat de comanda - Termostat cu senzor exterior de temperatura	buc	4,00
		Capitolul 2.2. Cablu, sisteme de pozare cablu, impamintare		
112	08-02-412-2	Introducerea conductorilor in tevi si furtunuri metalice pozate: primul conductor monofir sau multifir in impletire comuna, sectiune sumara pina la 6 mm ²	100 m	57,15
113	pret furnizor	Cablu BBΓHF-LS-0.66 1x1.5 mm ²	m.l.	3 400,00
114	pret furnizor	Cablu BBΓHF-LS-0.66 3x1.5 mm ²	m.l.	2 055,00
115	pret furnizor	Cablu de control de tip KBBΓHF(A)-FRLS 4x1.5 mm ²	m.l.	240,00
116	pret furnizor	Conductor electric tip ПБ 1x4.0 mm ²	m.l.	20,00
117	08-02-412-3	Introducerea conductorilor in tevi si furtunuri metalice pozate: primul conductor monofir sau multifir in impletire comuna, sectiune sumara pina la 16 mm ²	100 m	105,55
118	pret furnizor	Cablu BBΓHF-LS-0.66 2x4 mm ²	m.l.	1 325,00
119	pret furnizor	Cablu BBΓHF-LS-0.66 3x2.5 mm ²	m.l.	4 730,00
120	pret furnizor	Cablu BBΓHF-0.66 3x2.5 mm ²	m.l.	2 250,00
121	pret furnizor	Cablu BBΓHF-LS-0.66 3x4 mm ²	m.l.	1 985,00

122	pret furnizor	Cablu BBΓHF-LS-0.66 5x1.5 mm ²	m.l.	35,00
123	pret furnizor	Cablu BBΓHF-LS-0.66 5x2.5 mm ²	m.l.	230,00
124	08-02-412-4	Introducerea conductorilor in tevi si furtunuri metalice pozate: primul conductor monofir sau multifir in impletire comuna, sectiune sumara pina la 35 mm ²	100 m	6,27
125	pret furnizor	Cablu BBΓHF-LS-0.66 3x6 mm ²	m.l.	17,00
126	pret furnizor	Cablu BBΓHF-LS-0.66 5x4 mm ²	m.l.	380,00
127	pret furnizor	Cablu BBΓHF(A)-FRLS 5x4 mmp	m.l.	120,00
128	pret furnizor	Cablu BBΓHF-LS-0.66 5x6 mm ²	m.l.	110,00
129	08-02-412-5	Introducerea conductorilor in tevi si furtunuri metalice pozate: primul conductor monofir sau multifir in impletire comuna, sectiune sumara pina la 70 mm ²	100 m	0,45
130	pret furnizor	Cablu KBBΓHF(A)-LSL Tx-1 27x1.5 mm ²	m.l.	45,00
131	08-02-148-1	Cablu pina la 35 kV in tevi, blocuri si cutii pozate, masa 1 m pina la: 1 kg	100 m	0,55
132	pret furnizor	Cablu BBΓHF-LS-0.66 4x16 mm ²	m.l.	55,00
133	08-02-148-2	Cablu pina la 35 kV in tevi, blocuri si cutii pozate, masa 1 m pina la: 2 kg	100 m	1,56
134	pret furnizor	Cablu BBΓHF-LS-0.66 5x10 mm ²	m.l.	47,00
135	pret furnizor	Cablu BBΓHF(A)-FRLS 5x10 mmp	m.l.	7,00
136	pret furnizor	Cablu BBΓHF-LS-0.66 5x16 mm ²	m.l.	102,00
137	08-02-148-4	Cablu pina la 35 kV in tevi, blocuri si cutii pozate, masa 1 m pina la: 6 kg	100 m	0,80
138	pret furnizor	Cablu BBΓHF-LS-0.66 5x70 mm ²	m.l.	50,00
139	pret furnizor	Cablu BBΓHF-LS-0.66 5x95 mm ²	m.l.	30,00
140	08-02-148-5	Cablu pina la 35 kV in tevi, blocuri si cutii pozate, masa 1 m pina la: 9 kg	100 m	0,07
141	pret furnizor	Cablu BBΓHF-LS-0.66 5x150 mm ²	m.l.	7,00
142	08-02-146-1	Cablu pina la 35 kV, fixare cu cleme aplicate, masa 1 m pina la: 0,5 kg	100 m	0,34
143	pret furnizor	Cablu degivrare de tip bifilar (miez dublu conductor), cu manta exterioara XLPE rezistenta la temperaturi pina la +240°C si actionari mecanice. Izolatie interioara este compusa din FEP+XLPE, IP67, Un=230V, peterea liniara de incalzire - 25W/m.l.	m.l.	34,00
144	08-02-409-1	Teava din vinilplast pe constructii instalate, pe pereti si coloane, fixare cu scoabe, diametru pina la 25 mm	100 m	41,60
145	pret furnizor	Teava PE p/u electromontaj d=16 mm	m.l.	1 410,00
146	pret furnizor	Teava PE p/u electromontaj d=20 mm	m.l.	650,00
147	pret furnizor	Teava PE p/u electromontaj d=25 mm	m.l.	2 100,00

148	08-02-409-2	Teava din vinilplast pe constructii instalate, pe pereti si coloane, fixare cu scoabe, diametru pina la 50 mm	100 m	5,35
149	pret furnizor	Teava PE p/u electromontaj d=32 mm	m.l.	340,00
150	pret furnizor	Teava PE p/u electromontaj d=40 mm	m.l.	150,00
151	pret furnizor	Teava PE p/u electromontaj d=50 mm	m.l.	45,00
152	08-02-409-8	Teava din vinilplast pe constructii instalate, pe baza pardoselii, diametru 80 mm	100 m	0,48
153	pret furnizor	Teava PE p/u electromontaj d=80 mm	m.l.	48,00
154	08-02-396-2	Canal metalic pe constructii, console, pe ferme si coloane, lungime 3 m	100 m	1,53
155	pret furnizor	Canal metalic zincat, perforat, pentru cabluri, grosimea 0.7 mm, cu capac cu lacat, sectiune 50x30(h) mm	m.l.	70,00
156	pret furnizor	Canal metalic zincat, perforat, pentru cabluri, grosimea 0.7 mm, cu capac cu lacat, sectiune 100x30(h) mm	m.l.	30,00
157	pret furnizor	Canal metalic zincat, perforat, pentru cabluri, grosimea 0.7 mm, cu capac cu lacat, sectiune 200x30(h) mm	m.l.	53,00
158	pret furnizor	Conector pentru jgheab metalic h=30 mm	buc	102,00
159	pret furnizor	Cot 90" cu capac cu lacat pentru jgheab metalic zincat 300x30(h) mm	buc	3,00
160	pret furnizor	Scimbare de sectiune canal metalic zincat 300x30 / 200x30 mm cu capac cu lacat	buc	3,00
161	pret furnizor	Scimbare de sectiune canal metalic zincat 200x30 / 100x30 mm cu capac cu lacat	buc	3,00
162	08-02-396-2	Canal metalic pe constructii, console, pe ferme si coloane, lungime 3 m	100 m	0,20
163	pret furnizor	Jgheab metalic zincat neperforat, grosime pereti 1.0 mm, cu capac, sectiune 70x70 mm	m	20,00
164	08-02-472-7	Conductor de legare la pamint, deschis, pe suporturi de constructii, din otel fisie, sectiune 160 mm ²	100 m	1,60
165	08-02-472-8	Conductor de legare la pamint, deschis, pe suporturi de constructii, din otel rotund, diametru 6 mm	100 m	4,00
166	08-02-472-10	Conductor de legare la pamint, din conductor de arama izolat, sectiune 10 mm ² , deschis, pe suporturi de constructie	100 m	3,00
167	08-02-412-3	Introducerea conductorilor in tevi si furtunuri metalice pozate: primul conductor monofir sau multifir in impletire comuna, sectiune sumara pina la 16 mm ²	100 m	3,00
168	pret furnizor	Conductor electric tip PIB 1x10 mm ²	m.l.	300,00
		Capitolul 2.3. Aparate 230V		
169	08-03-594-3	Corp de iluminat cu lampi luminescente montat separat pe pivoti, cantitate lampi, in corp de iluminat, pina la 4	100 buc	0,56
170	pret furnizor	Corp iluminat luminiscent JBO-4x18-004, IP20	buc	56,00

171	08-03-594-1	Corp de iluminat cu lampi luminescente montat separat pe pivoti, cantitate lampi, in corp de iluminat, 1	100 buc	0,91
172	pret furnizor	Corp iluminat luminiscent ЛПП-07B 1x36-311, IP65	buc	91,00
173	pret furnizor	Corp iluminat luminiscent ЛПБ-06B 1x15-033 Альфа-24А, IP20	buc	6,00
174	08-03-594-2	Corp de iluminat cu lampi luminescente montat separat pe pivoti, cantitate lampi, in corp de iluminat, 2	100 buc	0,47
175	pret furnizor	Corp iluminat luminiscent ЛПП-07B 2x36-311, IP65	buc	47,00
176	08-03-593-5	Corp de iluminat pentru lampi incandescente de tavan sau de perete, etansat cu fixare cu suruburi sau buloane pentru incaperi cu conditii de mediu grele	100 buc	4,41
177	pret furnizor	Corp de iluminat cu lampa incandescenta IP 54 de tip НББ64B-100-019 Selena 32A	buc	226,00
178	pret furnizor	Corp de iluminat cu lampa incandescenta IP54 de tip НББ64-60-023 Selena 3A	buc	215,00
179	pret furnizor	Lampa luminiscenta TL-D, 36W	buc	185,00
180	pret furnizor	Lampa luminiscenta ЛБ, 18W	buc	224,00
181	pret furnizor	Lampa luminiscenta compacta 15W	buc	4,00
182	pret furnizor	Lampa incandescenta 100W	buc	226,00
183	pret furnizor	Lampa incandescenta 60W	buc	11,00
184	pret furnizor	Lampa incandescenta 25W, 36V	buc	204,00
185	08-03-593-10	Indicatori de iluminat de perete	100 buc	0,29
186	pret furnizor	Corp iluminat luminiscent cu sursa autonoma de alimentare CCA-1001, cu inscriptia "IESIRE" si indicarea directiei de evacuare	buc	29,00
187	08-03-591-10	Priza de fisa semietansata si etansata, montare aparenta	100 buc	0,24
188	pret furnizor	Priza instalatie deschisa cu legare la pamint, IP44, 16A, 220V	buc	24,00
189	08-03-591-9	Priza de fisa tip ingropat, la instalatie inchisa, inclusiv doza pentru montare aparate	100 buc	3,16
190	pret furnizor	Priza instalatie inchisa cu legare la pamint, IP20, 16A, 220V	buc	316,00
191	08-03-591-11	Priza de fisa tripolara, montare aparenta	100 buc	0,05
192	pret furnizor	Priza de forta stationara, 2P+PE, IP20, 16A, 230V	buc	2,00
193	pret furnizor	Priza de forta, 3P+N+PE cu furca, etansata, IP54, 16A, 380V	buc	3,00
194	08-03-591-2	Intreruptor cu o clapa, tip ingropat, la instalatie inchisa, inclusiv doza pentru montare aparate	100 buc	3,91
195	pret furnizor	Intreruptor instalatie inchisa cu 1 clapa, IP20, 10A, 220V	buc	391,00
196	08-03-591-5	Intreruptor cu doua clape, tip ingropat, la instalatie inchisa, inclusiv doza pentru montare aparate	100 buc	0,24

197	pret furnizor	Intrerupator instalatie inchisa cu 2 clape, IP20, 10A, 220V	buc	24,00
198	08-03-591-7	Comutator tip ingropat, la instalatie inchisa, inclusiv doza pentru montare aparate	100 buc	0,04
199	pret furnizor	Comutator instalatie inchisa cu 1 clape, IP20, 16A, 220V	buc	4,00
200	08-03-591-1	Intreruptor cu o clapa, tip neingropat, montare aparenta	100 buc	0,15
201	pret furnizor	Intrerupator instalatie deschisa cu 1 clapa, IP44, 16A, 220V	buc	15,00
202	08-03-591-4	Intreruptor cu doua clape, tip neingropat, montare aparenta	100 buc	0,02
203	pret furnizor	Intrerupator instalatie deschisa cu 2 clape, IP44, 16A, 220V	buc	2,00
204	08-03-603-1	Cutie cu transformatori coboritori	buc	2,00
205	10-08-019-01	Cutie de ramificare pe perete	buc	454,00
206	pret furnizor	Doze de derivatie de tip Y-197 УХЛ4	buc	450,00
207	pret furnizor	Cutie de distributie pentru instalatie deschisa KM41237 cu capac IP44	buc	4,00
208	08-03-532-4	Post de comanda cu butoane, destinatie comuna, montat pe constructie perete sau coloana, cantitatea elementelor postului pina la 3	buc	13,00
		Capitolul 3. Utilaj Capitolul 3.1. Dulapuri electrice Capitolul 3.1.1. BY		
209	pret furnizor	Dulap din metal, IP65, aplicabil, curent 250A, cu izolatori, sine, bare, lacat cu chee, de tip BZUM-TF-02-250	buc	1,00
210	pret furnizor	Intrerupator automat de tip VA 88-35, 3P, 35 kA, 50/60 Hz, curent 250 A	buc	2,00
211	pret furnizor	Intrerupator cu pirghie ПЦ-2, 3P, 250A	buc	2,00
212	pret furnizor	Contor electronic 5A, 380V	buc	2,00
213	pret furnizor	Limitator de supratensiune, clasa I(B) cu 4 poli	buc	2,00
214	pret furnizor	Transformator de curent ТТИ30-250/5 A	buc	6,00
		Capitolul 3.1.2. ГЩЦ1		
215	pret furnizor	Cofret metalic de tip ЩМЩ-4-0 УХЛ3, IP31, dimensiuni 800 x 650 x 250 mm	buc	1,00
216	pret furnizor	Intrerupator cu pirghie (rubilnic) VR32-400, 400A, 380V, IP33	buc	1,00
217	pret furnizor	Intrerupator automat de tip VA 88-35, 3P, 35 kA, 50/60 Hz, curent 200 A	buc	1,00
218	pret furnizor	Automat BA47-100, 3P, 63A, °C°	buc	1,00
219	pret furnizor	Automat BA47-100, 3P, 25A, °C°	buc	1,00

		Capitolul 3.1.3. ГПЦ2		
220	pret furnizor	Cofret metalic de tip ЩМП-7-0, УХЛ3, IP31, dimensiuni 1400 x 650 x 285 mm	buc	1,00
221	pret furnizor	Intrerupator cu pirghie (rubilnic) VR32-400, 400A, 380V, IP33	buc	1,00
222	pret furnizor	Intrerupator automat de tip VA 88-35, 3P, 35 kA, 50/60 Hz, curent 160 A	buc	1,00
223	pret furnizor	Automat BA47-100, 3P, 63A, °C°	buc	1,00
224	pret furnizor	Automat BA47-100, 3P, 40A, °C°	buc	1,00
225	pret furnizor	Automat BA47-100, 3P, 25A, °C°	buc	7,00
226	pret furnizor	Automat BA47-100, 1P, 10A, °C°	buc	2,00
227	pret furnizor	Contactor modular de tip КМИ 11811	buc	1,00
		Capitolul 3.1.4. ЩПТ		
228	pret furnizor	Cofret metalic de tip ЩМП-3-0 УХЛ3, IP31, dimensiuni 650 x 500 x 220 mm	buc	1,00
229	pret furnizor	Separator de sarcina modular, Un=400V, 3P, In=100A	buc	1,00
230	pret furnizor	Intrerupator automat tripolar, caracteristica C, In=25A, Un=400V, Icu=4.5A	buc	2,00
231	pret furnizor	Intrerupator automat tripolar, caracteristica C, In=16A, Un=400V, Icu=4.5A	buc	4,00
232	pret furnizor	Intrerupator automat monopolar, caracteristica C, In=40A, U=230V, Icu=4.5A	buc	1,00
233	pret furnizor	Contactor modular de tip КМИ 11811	buc	1,00
		Capitolul 3.1.5. ПЦ1		
234	pret furnizor	Cofret metalic de tip ЩМП-5-0-36 УХЛ3, IP31, dimensiuni 1000 x 650 x 285 mm	buc	1,00
235	pret furnizor	Intrerupator cu pirghie (rubilnic) VR32-250, 250A, 380V, IP33	buc	1,00
236	pret furnizor	Intrerupator automat de curent diferentiat, tetrapolar, cu caracteristica "AC", In=50 A, 30mA, Un=400V	buc	3,00
237	pret furnizor	Intrerupator automat de curent diferentiat, tetrapolar, cu caracteristica "AC", In=32 A, 30mA, Un=400V	buc	4,00
238	pret furnizor	Intrerupator automat de curent diferentiat, tetrapolar, cu caracteristica "AC", In=25 A, 30mA, Un=400V	buc	1,00
239	pret furnizor	Intrerupator automat de curent diferentiat, tetrapolar, cu caracteristica "AC", In=16 A, 30mA, Un=400V	buc	2,00
240	pret furnizor	Intrerupator automat de curent diferentiat, tetrapolar, cu caracteristica "AC", In=10 A, 30mA, Un=400V	buc	2,00
241	pret furnizor	Intrerupator automat de curent diferentiat, bipolar, cu caracteristica "AC", In=20A, 30mA, Un=230V	buc	2,00

242	pret furnizor	Intrerupator automat de curent diferentiat, bipolar, cu caracteristica "AC", In=10A, 30mA, Un=230V	buc	5,00
		Capitolul 3.1.6. PII2		
243	pret furnizor	Tablou de distributie din metal montat aparent pe perete, avind capacitatea de 18 module, IP31, dotat cu lacat si bare de tip DIN - IIIPH-183-1-36-YXJI3, IP31	buc	1,00
244	pret furnizor	Separator de sarcina modular, Un=400V, 3P, In=25A	buc	1,00
245	pret furnizor	Intrerupator automat tripolar, caracteristica C, In=10A, Un=400V, Icu=4.5A	buc	1,00
246	pret furnizor	Intrerupator automat monopolar, caracteristica C, In=16A, U=230V, Icu=4.5A	buc	7,00
		Capitolul 3.1.7. PII3		
247	pret furnizor	Cofret metalic de tip IIIMPI-4-0 74 Y2, IP54, dimensiuni 800 x 650 x 250 mm	buc	1,00
248	pret furnizor	Intrerupator cu pirghie (rubilnic) VR32-250, 250A, 380V, IP33	buc	1,00
249	pret furnizor	Intrerupator automat de curent diferentiat, tetrapolar, cu caracteristica "AC", In=63 A, 30mA, Un=400V	buc	4,00
250	pret furnizor	Intrerupator automat de curent diferentiat, tetrapolar, cu caracteristica "AC", In=50 A, 30mA, Un=400V	buc	2,00
251	pret furnizor	Intrerupator automat de curent diferentiat, bipolar, cu caracteristica "AC", In=25A, 30mA, Un=230V	buc	3,00
		Capitolul 3.1.8. PII4		
252	pret furnizor	Tablou de distributie din metal montat aparent pe perete, avind capacitatea de 36 module, IP31, dotat cu lacat si bare de tip DIN - IIIPH-363-1-36-YXJI3, IP31	buc	1,00
253	pret furnizor	Separator de sarcina modular, Un=400V, 3P, In=63A	buc	1,00
254	pret furnizor	Intrerupator automat de curent diferentiat, tetrapolar, cu caracteristica "AC", In=16 A, 30mA, Un=400V	buc	1,00
255	pret furnizor	Intrerupator automat de curent diferentiat, bipolar, cu caracteristica "AC", In=16A, 30mA, Un=230V	buc	7,00
256	pret furnizor	Intrerupator automat de curent diferentiat, bipolar, cu caracteristica "AC", In=10A, 30mA, Un=230V	buc	4,00
		Capitolul 3.1.9. PII5		
257	pret furnizor	Tablou de distributie din metal montat aparent pe perete, avind capacitatea de 24 module, IP31, dotat cu lacat si bare de tip DIN - IIIPH-243-1-36-YXJI3, IP31	buc	1,00
258	pret furnizor	Separator de sarcina modular, Un=400V, 3P, In=25A	buc	1,00
259	pret furnizor	Intrerupator automat tripolar, caracteristica C, In=20A, Un=400V, Icu=4.5A	buc	1,00
260	pret furnizor	Intrerupator automat tripolar, caracteristica C, In=16A, Un=400V, Icu=4.5A	buc	2,00

261	pret furnizor	Intrerupator automat tripolar, caracteristica C, In=10A, Un=400V, Icu=4.5A	buc	2,00
262	pret furnizor	Intrerupator automat monopolar, caracteristica C, In=10A, U=230V, Icu=4.5A	buc	2,00
		Capitolul 3.1.10. ПЩДУ1 - ПЩДУ3		
263	pret furnizor	Tablou de distributie din metal montat aparent pe perete, avind capacitatea de 36 module, IP31, dotat cu lacat si bare de tip DIN - ЩРН-36з-1-36-УХЛ3, IP31	buc	3,00
264	pret furnizor	Separator de sarcina modular, Un=400V, 3P, In=25A	buc	3,00
265	pret furnizor	Intrerupator automat monopolar, caracteristica C, In=4A, U=230V, Icu=4.5A	buc	60,00
		Capitolul 3.1.11. ЩБ1		
266	pret furnizor	Cofret metalic de tip ЩМП-2-0 УХЛ3, IP31, dimensiuni 510 x 400 x 220 mm	buc	1,00
267	pret furnizor	Separator de sarcina modular, Un=230V, 1P, In=25A	buc	1,00
268	pret furnizor	Intrerupator automat monopolar, caracteristica C, In=4A, U=230V, Icu=4.5A	buc	4,00
269	pret furnizor	Contacto KM 20-20, 230V	buc	4,00
		Capitolul 3.1.12. ЩБ2		
270	pret furnizor	Cofret metalic de tip ЩМП-2-0 УХЛ3, IP31, dimensiuni 510 x 400 x 220 mm	buc	1,00
271	pret furnizor	Separator de sarcina modular, Un=230V, 1P, In=25A	buc	1,00
272	pret furnizor	Intrerupator automat monopolar, caracteristica C, In=4A, U=230V, Icu=4.5A	buc	6,00
273	pret furnizor	Contacto KM 20-20, 230V	buc	6,00
		Capitolul 3.1.13. ЩБ3		
274	pret furnizor	Cofret metalic de tip ЩМП-2-0 УХЛ3, IP31, dimensiuni 510 x 400 x 220 mm	buc	1,00
275	pret furnizor	Separator de sarcina modular, Un=230V, 1P, In=25A	buc	1,00
276	pret furnizor	Intrerupator automat tripolar, caracteristica C, In=4A, Un=400V, Icu=4.5A	buc	1,00
277	pret furnizor	Intrerupator automat monopolar, caracteristica C, In=4A, U=230V, Icu=4.5A	buc	2,00
278	pret furnizor	Contacto KM 20-20, 230V	buc	2,00
		Capitolul 3.1.14. ЩБ4		
279	pret furnizor	Cofret metalic de tip ЩМП-2-0 УХЛ3, IP31, dimensiuni 510 x 400 x 220 mm	buc	1,00
280	pret furnizor	Separator de sarcina modular, Un=230V, 1P, In=25A	buc	1,00
281	pret furnizor	Intrerupator automat tripolar, caracteristica C, In=4A, Un=400V, Icu=4.5A	buc	1,00

282	pret furnizor	Intrerupator automat monopolar, caracteristica C, In=4A, U=230V, Icu=4.5A	buc	1,00
283	pret furnizor	Contactator KM 20-20, 230V	buc	1,00
		Capitolul 3.1.15. ЩДО1		
284	pret furnizor	Tablou de distributie din metal montat aparent pe perete, avind capacitatea de 12 module, IP31, dotat cu lacat si bare de tip DIN - ЩРН-12з-1-36-УХЛ3, IP31	buc	1,00
285	pret furnizor	Separator de sarcina modular, Un=400V, 3P, In=40A	buc	1,00
286	pret furnizor	Intrerupator automat monopolar, caracteristica B, In=10A, U=230V, Icu=4.5A	buc	7,00
		Capitolul 3.1.16. ЩДО2		
287	pret furnizor	Tablou de distributie din metal montat aparent pe perete, avind capacitatea de 12 module, IP31, dotat cu lacat si bare de tip DIN - ЩРН-12з-1-36-УХЛ3, IP31	buc	1,00
288	pret furnizor	Separator de sarcina modular, Un=400V, 3P, In=40A	buc	1,00
289	pret furnizor	Intrerupator automat monopolar, caracteristica B, In=10A, U=230V, Icu=4.5A	buc	7,00
		Capitolul 3.1.17. ЩДО3		
290	pret furnizor	Tablou de distributie din metal montat aparent pe perete, avind capacitatea de 12 module, IP31, dotat cu lacat si bare de tip DIN - ЩРН-12з-1-36-УХЛ3, IP31	buc	1,00
291	pret furnizor	Separator de sarcina modular, Un=400V, 3P, In=40A	buc	1,00
292	pret furnizor	Intrerupator automat monopolar, caracteristica B, In=10A, U=230V, Icu=4.5A	buc	5,00
		Capitolul 3.1.18. ЩДО4		
293	pret furnizor	Tablou de distributie din metal montat aparent pe perete, avind capacitatea de 12 module, IP31, dotat cu lacat si bare de tip DIN - ЩРН-12з-1-36-УХЛ3, IP31	buc	1,00
294	pret furnizor	Separator de sarcina modular, Un=400V, 3P, In=40A	buc	1,00
295	pret furnizor	Intrerupator automat monopolar, caracteristica B, In=10A, U=230V, Icu=4.5A	buc	6,00
		Capitolul 3.1.19. ЩСБ		
296	pret furnizor	Tablou de distributie din metal montat aparent pe perete, avind capacitatea de 24 module, IP31, dotat cu lacat si bare de tip DIN - ЩРН-24з-1-36-УХЛ3, IP31	buc	1,00
297	pret furnizor	Separator de sarcina modular, Un=400V, 3P, In=40A	buc	1,00
298	pret furnizor	Intrerupator automat monopolar, caracteristica B, In=10A, U=230V, Icu=4.5A	buc	16,00
		Capitolul 3.1.20. ЩАО		
299	pret furnizor	Tablou de distributie din metal montat aparent pe perete, avind capacitatea de 18 module, IP31, dotat cu lacat si bare de tip DIN - ЩРН-18з-1-36-УХЛ3, IP31	buc	1,00

300	pret furnizor	Separator de sarcina modular, Un=400V, 3P, In=25A	buc	1,00
301	pret furnizor	Intrerupator automat monopolar, caracteristica B, In=10A, U=230V, Icu=4.5A	buc	1,00
302	pret furnizor	Intrerupator automat monopolar, caracteristica B, In=6A, U=230V, Icu=4.5A	buc	5,00
303	pret furnizor	Intrerupator crepuscular In=10A, Ue=230V, 2...100Lux, IP65 - ФР-601	buc	1,00
304	pret furnizor	Contactator KM 20-20, 230V	buc	1,00
		Capitolul 3.1.21. ИЗО1		
305	pret furnizor	Tablou de distributie din metal montat aparent pe perete, avind capacitatea de 36 module, IP31, dotat cu lacat si bare de tip DIN - ИЦН-36з-1-36-УХЛ3, IP31	buc	1,00
306	pret furnizor	Separator de sarcina modular, Un=400V, 3P, In=25A	buc	1,00
307	pret furnizor	Intrerupator automat de curent diferentiat, bipolar, cu caracteristica "AC", In=16A, 30mA, Un=230V	buc	1,00
308	pret furnizor	Intrerupator automat de curent diferentiat, bipolar, cu caracteristica "AC", In=10A, 30mA, Un=230V	buc	1,00
309	pret furnizor	Intrerupator automat de curent diferentiat, bipolar, cu caracteristica "AC", In=16A, 30mA, Un=230V	buc	2,00
310	pret furnizor	Intrerupator automat monopolar, caracteristica B, In=10A, U=230V, Icu=4.5A	buc	4,00
		Capitolul 3.1.22. ИЗО2		
311	pret furnizor	Tablou de distributie din metal montat aparent pe perete, avind capacitatea de 36 module, IP31, dotat cu lacat si bare de tip DIN - ИЦН-36з-1-36-УХЛ3, IP31	buc	1,00
312	pret furnizor	Separator de sarcina modular, Un=400V, 3P, In=25A	buc	1,00
313	pret furnizor	Intrerupator automat de curent diferentiat, bipolar, cu caracteristica "AC", In=16A, 30mA, Un=230V	buc	1,00
314	pret furnizor	Intrerupator automat de curent diferentiat, bipolar, cu caracteristica "AC", In=16A, 30mA, Un=230V	buc	8,00
315	pret furnizor	Intrerupator automat monopolar, caracteristica B, In=10A, U=230V, Icu=4.5A	buc	5,00
		Capitolul 3.1.23. ИЗО3		
316	pret furnizor	Tablou de distributie din metal montat aparent pe perete, avind capacitatea de 24 module, IP31, dotat cu lacat si bare de tip DIN - ИЦН-24з-1-36-УХЛ3, IP31	buc	1,00
317	pret furnizor	Separator de sarcina modular, Un=400V, 3P, In=25A	buc	1,00
318	pret furnizor	Intrerupator automat de curent diferentiat, bipolar, cu caracteristica "AC", In=16A, 30mA, Un=230V	buc	2,00
319	pret furnizor	Intrerupator automat de curent diferentiat, bipolar, cu caracteristica "AC", In=16A, 30mA, Un=230V	buc	4,00
320	pret furnizor	Intrerupator automat monopolar, caracteristica B, In=10A, U=230V, Icu=4.5A	buc	5,00

		Capitolul 3.1.24. ПҚО4		
321	pret furnizor	Tablou de distributie din metal montat aparent pe perete, avind capacitatea de 36 module, IP31, dotat cu lacat si bare de tip DIN - ПҚРН-36з-1-36-УХЛ3, IP31	buc	1,00
322	pret furnizor	Separator de sarcina modular, Un=400V, 3P, In=25A	buc	1,00
323	pret furnizor	Intrerupator automat de curent diferentiat, bipolar, cu caracteristica "AC", In=16A, 30mA, Un=230V	buc	3,00
324	pret furnizor	Intrerupator automat de curent diferentiat, bipolar, cu caracteristica "AC", In=16A, 30mA, Un=230V	buc	4,00
325	pret furnizor	Intrerupator automat monopolar, caracteristica B, In=10A, U=230V, Icu=4.5A	buc	6,00
		Capitolul 3.1.25. ПҚО5		
326	pret furnizor	Tablou de distributie din metal montat aparent pe perete, avind capacitatea de 18 module, IP31, dotat cu lacat si bare de tip DIN - ПҚРН-18з-1-36-УХЛ3, IP31	buc	1,00
327	pret furnizor	Separator de sarcina modular, Un=400V, 3P, In=25A	buc	1,00
328	pret furnizor	Intrerupator automat de curent diferentiat, bipolar, cu caracteristica "AC", In=16A, 30mA, Un=230V	buc	4,00
329	pret furnizor	Intrerupator automat monopolar, caracteristica B, In=10A, U=230V, Icu=4.5A	buc	1,00
		Capitolul 3.1.26. ПҚ31		
330	pret furnizor	Tablou de distributie din metal montat aparent pe perete, avind capacitatea de 18 module, IP31, dotat cu lacat si bare de tip DIN - ПҚРН-18з-1-36-УХЛ3, IP31	buc	1,00
331	pret furnizor	Intrerupator automat tripolar, caracteristica C, In=32A, Un=400V, Icu=4.5A	buc	1,00
332	pret furnizor	Intrerupator automat monopolar, caracteristica C, In=20A, U=230V, Icu=4.5A	buc	10,00
		Capitolul 3.1.27. ПҚ32, ПҚ34		
333	pret furnizor	Tablou de distributie din metal montat aparent pe perete, avind capacitatea de 36 module, IP31, dotat cu lacat si bare de tip DIN - ПҚРН-36з-1-36-УХЛ3, IP31	buc	2,00
334	pret furnizor	Intrerupator automat tripolar, caracteristica C, In=32A, Un=400V, Icu=4.5A	buc	2,00
335	pret furnizor	Intrerupator automat monopolar, caracteristica C, In=20A, U=230V, Icu=4.5A	buc	44,00
		Capitolul 3.1.28. ПҚ33, ПҚ35		
336	pret furnizor	Tablou de distributie din metal montat aparent pe perete, avind capacitatea de 36 module, IP31, dotat cu lacat si bare de tip DIN - ПҚРН-36з-1-36-УХЛ3, IP31	buc	2,00
337	pret furnizor	Intrerupator automat tripolar, caracteristica C, In=32A, Un=400V, Icu=4.5A	buc	2,00

338	pret furnizor	Intrerupator automat monopolar, caracteristica C, In=20A, U=230V, Icu=4.5A	buc	48,00
		Capitolul 3.1.29. IIIK		
339	pret furnizor	Tablou de distributie din metal montat aparent pe perete, avind capacitatea de 12 module, IP31, dotat cu lacat si bare de tip DIN - IIIPH-123-1-36-YXJ3, IP31	buc	102,00
340	pret furnizor	Intrerupator automat monopolar, caracteristica B, In=6A, U=230V, Icu=4.5A	buc	204,00
341	pret furnizor	Intrerupator automat de curent diferentiat, bipolar, cu caracteristica "AC", In=16A, 30mA, Un=230V	buc	102,00
342	pret furnizor	Intrerupator automat monopolar, caracteristica B, In=2A, U=230V, Icu=4.5A	buc	102,00
343	pret furnizor	Transformator de coborire pe bara DIN, tensiunea primara 230V, tensiunea secundara 12V de tip ELCTM30/12V sau similar	buc	102,00
		Capitolul 3.1.30. Degivare		
344	pret furnizor	Boxa din material plastic 4 module, IP31	buc	2,00
345	pret furnizor	Intrerupator automat tripolar, caracteristica C, In=50A, Un=400V, Icu=4.5A	buc	2,00
346	pret furnizor	Termostat cu senzor exterior de temperatura pentru sistemele de incalzire/degivrare prin cablu IP44, buton on/off oncorporat - Devireg 610	buc	4,00
		Capitolul 3.2. Aparate 230V		
347	pret furnizor	Tablou cu transformator de coborire IP54, tensiunea primara 230V, tensiunea secundara 36V, puterea 250VA, de tip ЯТII-250-220/36	buc	2,00
348	pret furnizor	Cutie pentru instalarea butoanelor de comanda, pentru 2 locuri de tip KPI102, IP 20	buc	13,00
349	pret furnizor	Buton SB-7, d=22 mm	buc	26,00

№ 2-1-6 Semnalizare de paza automata (85/24.06/2013-1-SPA)

№ crt.	Simbol norme și cod resurse	Denumirea lucrărilor	Unitatea de măsură	Volum
1	2	3	4	5
		Capitolul 1. Lucrari de constructie		
1	RpEJ08C	Executarea santurilor cu adincimea de pina la 5 cm in pereti din piatra sau beton armat de 5x50 cmp	m	1 600,00
2	RpEJ09D	Matarea santurilor in pereti de pina la 50 cmp	m	1 600,00
3	RpCU05D1	Executarea strapungerilor pentru conducte sau tiranti in pereti din zidarie de caramida, de 16 - 25 cm grosime, pentru executarea strapungerilor mecanizat	buc	300,00
4	RpCU05G	Executarea strapungerilor pentru conducte sau tiranti in pereti din zidarie de caramida de 26 -50 cm grosime	buc	200,00

5	RpCU07A	Matarea golurilor in pereti, cu mortar de ipsos, dupa instalatii sau consolidari	buc	500,00
		Capitolul 2. Lucrari de montare		
6	10-06-037-05	Dulapuri, cutii si doze pentru instalatii prin tevi: Dulap de perete, marime, mm, pina la: 640x840	buc	7,00
7	10-08-001-02	Concentrator: bloc de baza pentru 20 raze - Dispositiv logic pentru paza cu 256 zone de securitate	buc	1,00
8	10-08-001-11	Aparate receptoare: Dispozitive intermediare - Placa de expansiune cu 8 zone	buc	22,00
9	10-08-003-03	Dispozitive de ultrasunet: Sursa de alimentare de rezerva	buc	7,00
10	10-01-039-06	Piese diverse: Acumulator	buc	7,00
11	10-08-001-13	Aparate receptoare: Tastatura pentru administrarea sistemii	buc	1,00
12	10-08-002-04	Avertizoare "SPA" automate: de contact magnetic la deschiderea usilor	buc	126,00
13	10-01-039-06	Buton de apel, cu pregatire loc de montare	buc	68,00
14	08-02-409-1	Teava din vinilplast pe constructii instalate, pe pereti si coloane, fixare cu scoabe, diametru pina la 25 mm	100 m	85,50
15	pret furnizor	Teava corugata U-PVC, 750N, d=20 mm	m.l.	8 550,00
16	08-02-412-1	Introducerea conductorilor in tevi si furtunuri metalice pozate: primul conductor monofir sau multifir in impletire comuna, sectiune sumara pina la 2,5 mm ²	100 m	83,00
17	pret furnizor	Cablu de semnalizare cu 4 conductoare din cupru cu sectiunea 0,5 mm ² , cu izolatie fara halogen - C.A.-HF	m.l.	8 300,00
18	08-02-412-2	Introducerea conductorilor in tevi si furtunuri metalice pozate: primul conductor monofir sau multifir in impletire comuna, sectiune sumara pina la 6 mm ²	100 m	6,50
19	pret furnizor	Cablu de alimentare din cupru cu 3 conductori, cu sectiunea min.=1.0mm ² , de tip FRHF (conform GOST 31565-2012)	m.l.	130,00
20	pret furnizor	Cablu cu conductoare din cupru 2x2x4, 24 AWG, Cat.6, cu ecran - FTP Cat6 - 4pairs 24AWG	m.l.	200,00
21	pret furnizor	Cablu cu conductoare din cupru 2x2x4, 24 AWG, Cat. 6, cu ecran, outdoor - FTP 4PR 24AWG, Cat6	m.l.	220,00
		Capitolul 3. Utilaj		
22	pret ofertant	Dulap din metal pentru dispozitiv logic cu gab. min. 370 mm x 330 mm. cu cheie IP31, inclusiv elementele de montare	buc	1,00
23	pret ofertant	Dulap din metal pentru placa de expansiune cu gab. min. 370 mm x 330 mm. cu cheie IP31, inclusiv elementele de montare	buc	6,00
24	pret ofertant	Dispositiv logic pentru paza cu 256 zone de securitate, 12 V, 200 mA (de tip INTEGRA 256 Plus, "Satel")	buc	1,00
25	pret ofertant	Placa de expansiune cu 8 zone 35/80 mA, fara sursa de alimentare (de tip INT-E, "Satel")	buc	22,00

26	pret ofertant	Sursa de alimentare 12 V, 6 A, in dulap din metal (de tip APS-612, "Satel")	buc	7,00
27	pret ofertant	Acumulator 12V 7A/h	buc	7,00
28	pret ofertant	Tastatura pentru administrarea sistemii, 60/110 mA (de tip INT-KLFR-SSW, "Satel")	buc	1,00
29	pret ofertant	Contact magnetic pentru starea usii, metalic	buc	126,00
30	pret ofertant	Buton de alarma, in corp din metal, cu cheie, IK10	buc	68,00

№ 2-1-7 Semnalizare de incendiu (85/24.06/2013-1-SI)

№ crt.	Simbol norme și cod resurse	Denumirea lucrărilor	Unitatea de măsură	Volum
1	2	3	4	5
		Capitolul 1. Lucrari de constructie		
1	RpEJ08C	Executarea santurilor cu adincimea de pina la 5 cm in pereti din piatra sau beton armat de 5x50 cmp	m	360,00
2	RpEJ09D	Matarea santurilor in pereti de pina la 50 cmp	m	360,00
3	RpCU05D1	Executarea strapungerilor pentru conducte sau tiranti in pereti din zidarie de caramida, de 16 - 25 cm grosime, pentru executarea strapungerilor mecanizat	buc	600,00
4	RpCU05G	Executarea strapungerilor pentru conducte sau tiranti in pereti din zidarie de caramida de 26 -50 cm grosime	buc	40,00
5	RpCU07A	Matarea golurilor in pereti, cu mortar de ipsos, dupa instalatii sau consolidari	buc	640,00
		Capitolul 2. Lucrari de montare		
6	08-03-573-4	Dulap (pupitru) de comanda suspendat, inaltime, latime si adincime, mm, pina la 600x600x350	buc	1,00
7	10-08-001-01	Aparate receptoare: Dispozitive "SI" de receptie si control, de demarare. Concentrator: bloc de baza pentru 10 raze	buc	1,00
8	10-01-039-06	Piese diverse: Modul cu 2 bucle de detectie	buc	3,00
9	10-01-039-06	Piese diverse: Modul cu 4 iesiri de tip releu	buc	2,00
10	10-01-039-06	Piese diverse: Modul de comunicare RS485	buc	1,00
11	10-01-039-06	Piese diverse: Acumulator capsulat	buc	4,00
12	10-08-003-03	Dispozitive de ultrasunet: Sursa de alimentare de rezerva	buc	2,00
13	10-01-039-06	Piese diverse: Modul adresabil	buc	8,00
14	10-08-002-02	Avertizoare "SI" automate: de fum, inclusiv soclul pentru detector si cutia suplimentara pentru montare detector	buc	167,00
15	10-08-002-01	Avertizoare "SI" automate: termic, inclusiv soclul pentru detector si cutia suplimentara pentru montare detector	buc	115,00
16	08-03-591-3 apicabil	Declansator manual de alarma de incendiu	100 buc	0,22

17	08-03-593-10	Indicatori de iluminat de perete - Semnalizator optic si acustic	100 buc	0,05
18	10-04-066-06	Aparataj de perete: Tablou informativ	buc	5,00
19	08-02-409-1	Teava din vinilplast pe constructii instalate, pe pereti si coloane, fixare cu scoabe, diametru pina la 25 mm	100 m	26,00
20	pret furnizor	Teava corugata U-PVC, 750N, d=20 mm	m.l.	2 600,00
21	08-02-412-1	Introducerea conductorilor in tevi si furtunuri metalice pozate: primul conductor monofir sau multifir in impletire comuna, sectiune sumara pina la 2,5 mm ²	100 m	31,00
22	pret furnizor	Cablu pentru semnalizarea antiincendiu, cu 2 conductori, cu sectiunea S=0,8 mm ² , FOCT 31565-2012, cu o limita de rezistenta la foc de cel putin 30 minute, FE180 E30	m.l.	100,00
23	pret furnizor	Cablu pentru semnalizarea antiincendiu, cu 2 conductori, cu sectiunea S=1,0 mm ² , FOCT 31565-2012, cu o limita de rezistenta la foc de cel putin 30 minute, FE180 E30	m.l.	3 000,00
24	08-02-412-2	Introducerea conductorilor in tevi si furtunuri metalice pozate: primul conductor monofir sau multifir in impletire comuna, sectiune sumara pina la 6 mm ²	100 m	2,00
25	pret furnizor	Cablu FTP Cat6-4x2x0,5	m.l.	200,00
26	CK30A aplicabil	Capac de protectie din metal pentru detectoare de fum in celule fixata cu suruburi antivandal	buc	104,00
27	10-06-068-14	Reglarea sistemului de control si dirijare, instalarea sistemului de operare, asigurarii de program	buc	1,00
		Capitolul 3. Utilaj		
28	pret ofertant	Dispozitiv logic - centrala detectie incendiu adresabila modulara, cu LCD panou frontal si cu protocol printer, U = 24 V (de tip PREVIDIA Max, "INIM")	buc	1,00
29	pret ofertant	Modul cu 2 bucle de detectie pentru centrala de incendiu (de tip IFM2L, "INIM")	buc	3,00
30	pret ofertant	Modul cu 4 iesiri de tip releu, pentru instalarea in centrala de incendiu (de tip IFM4R, INIM)	buc	2,00
31	pret ofertant	Modul de comunicare RS485, pentru instalarea in centrala de incendiu (de tip IFMNET, INIM)	buc	1,00
32	pret ofertant	Acumulator capsulat 12 V/17 Ah	buc	2,00
33	pret ofertant	Sursa de alimentare de rezerva pentru dispozitiv logic, 2A, 24V, EN 54	buc	1,00
34	pret ofertant	Sursa de alimentare de rezerva 24 V, 4A, pentru instalarea min. 2 baterii 12 V/17 Ah, EN54	buc	1,00
35	pret ofertant	Scut metalic pentru instalarea centrala detectie incendiu, IP31	buc	1,00
36	pret ofertant	Modul adresabil cu o intrare si o iesire supervizata (de tip EM312SR, INIM)	buc	8,00
37	pret ofertant	Detector de fum, adresabil (de tip ED100, INIM)	buc	167,00

38	pret ofertant	Detector de temperatura, adresabil (de tip ED200, INIM)	buc	115,00
39	pret ofertant	Soclu pentru detectoare (de tip EB0010, INIM)	buc	282,00
40	pret ofertant	Cutie suplimentara pentru instalarea detectoarele (de tip EB0030, INIM)	buc	282,00
41	pret ofertant	Declansator manual de alarma de incendiu, adresabil (de tip EC0020, INIM)	buc	22,00
42	pret ofertant	Semnalizator optic si acustic, culoare rosie, adresabila, 101 dB, 0.08/20 mA (de tip ES2020, INIM)	buc	5,00
43	pret ofertant	Tablou informativ (de tip FPMCPU, INIM)	buc	5,00
44	pret ofertant	Carcas de protectie pentru detectoarele in celule	buc	104,00
45	pret ofertant	Soft pentru administrarea sistemului in set cu licenta	SET	1,00

№ 2-1-8 Comunicatii radio (85/24.06/2013-1-TS)

№ crt.	Simbol norme și cod resurse	Denumirea lucrărilor	Unitatea de măsură	Volum
1	2	3	4	5
		Capitolul 1. Lucrari de montare		
1	10-04-087-07	Utilaj de centrala: Repeater + LAN Interface + Duplexer	set	1,00
2	10-04-101-06 adoptat	Montare Tapper si Splitter	buc	3,00
3	10-07-001-02	Antena	buc	3,00
4	11-04-022-01	Conector de priza cu fasonarea cablului cu conductori ecranizati: RF cable and connectors	buc	1,00
5	10-08-003-03	Dispozitive - Power supply	buc	1,00
6	10-04-087-07	Utilaj de centrala: Utilajului pentru Mobile/Fixed radio	set	1,00
7	10-06-068-14	Reglarea sistemului de control si dirijare, instalarea sistemului de operare, asigurarii de program	buc	1,00
		Capitolul 2. Utilaj		
8	pret furnizor	Repeater DMR UHF (de tip TKR-D810E)	set	1,00
9	pret furnizor	LAN Interface (de tip KTI-5)	set	1,00
10	pret furnizor	Duplexer UHF	set	1,00
11	pret furnizor	Fixed antenna UHF 400-450 Mhz, exterior	set	1,00
12	pret furnizor	Indoor antenna UHF 400-450 Mhz, interior	set	2,00
13	pret furnizor	Tapper 1/3	set	1,00
14	pret furnizor	Splitter 1/2	set	1,00
15	pret furnizor	RF cable and connectors, L=30m (de tip FSJ4RK-50B 1/2" Superflex, Fire Retardant Heliax Coax Cable)	set	1,00
16	pret furnizor	Power supply, 13,5V, 15A	set	1,00

17	pret furnizor	Programming software for Repeaters + Programming cable for Repeaters (de tip KPG-174D + KPG-46UM)	set	1,00
18	pret furnizor	Remote monitoring software (de tip KPG-149)	set	1,00
19	pret furnizor	Licente pentru administrarea sistemii, set pentru Dispecer/operator (kas 20 IP Pack+KWD20C 1m + KWD-20S VR)	set	1,00
20	pret furnizor	Utilajului pentru Mobile/Fixed radio in urmatoarea componenta: Mobile/Fixed radios (UHF) with GPS (de tip NX-3820GE) + Mobile microphone (de tip KMC-30) + Desktop control microphone (de tip KMC-9C) + GPS antenna (de tip KRA-40) + Programming software (de tip KPG-D3)	set	1,00
21	pret furnizor	Radio portabile cu display (de tip NX-1300DE2) in urmatoarea componenta: Portable radio NX-1300DE2 (display and half keypad) 400-470 Mhz (de tip NX-1300DE2) + Rapid charger (de tip KSC-35SE) + Li-Ion battery 2450 mAh (de tip KNB-69L) + UHF antenna 400-450 Mhz (de tip KRA-42M)	set	10,00
22	pret furnizor	Programming software (de tip KPG-D6) cu Programming cable (de tip KPG-22UM)	set	1,00
23	pret furnizor	Radio portabile de baza (de tip NX-1300DE3) in urmatoarea componenta: Portable radio NX-1300DE3 (basic model) 400-470 Mhz (de tip NX-1300DE3) + Rapid charger (de tip KSC-35SE) + Li-Ion battery 2000 mAh (de tip KNB-69L) + UHF antenna 400-450 Mhz (de tip KRA-42M)	set	40,00

№ 2-1-9 Solutii tehnologice (85/24.06/2013-1-TX)

Nr. Din specificatie	Denumire	Dimensiuni de gabarit: LxBxH, mm	Unitate de masura	Cantitate
	1. Cost mobilier			
1	Ванна моечная стационарная нерж.сталь	30x630x450	buc	13,00
2	Стеллаж производственный нерж.сталь	1200x400x2000	buc	20,00
3	Шкаф холодильный, 1ф, N=0.35 квт	697x695x1960	buc	3,00
4	Шкаф холодильный, низкотемпературный 1ф, N=0.9квт	1474x960x1996	buc	1,00
5	Ларь морозильный N=0.45квт	1772x650x918	buc	1,00
6	Шкаф холодильный, низкотемпературный 1ф, N=0.9квт	1474x960x1996	buc	1,00
7	Шкаф холодильный, среднетемпературный 1ф, N=0.35квт	697x695x1960	buc	1,00
8	Шкаф холодильный, 1ф, N=0.55квт	1400x700x1960	buc	3,00
9	Ларь для овощей	1200x700x800	buc	6,00
10	Шкаф холодильный, среднетемпературный 1ф, N=0.35квт	697x695x1960	buc	2,00
11	Стол производственный со встроенной мойкой	1500x800x850	buc	4,00
12	Электроточило для ножей настольное N=0,8 kw	120x150x140	buc	1,00
13	Стол производственный с полкой нерж.сталь	1500x600x850	buc	10,00
14	Мясорубка электрическая настольная P=25кГ; N=1.1квт	450x290x480	buc	1,00
15	Стол производственный с полкой нерж.сталь	1800x700x850	buc	3,00
16	Картофелечистка 3ф, N=0.55квт	670x430x1140	buc	1,00
17	Шкаф платяной(двухярусный)	500x350x2400	buc	15,00

18	Стол 4-х местный в комплекте со стульями		buc	2,00
19	Овощерезательная машина N=0.5квт	252x500x500	buc	1,00
20	Шкаф для хозяйственного инвентаря	800x400x1200	buc	1,00
21	Стол производственный с полкой нерж.сталь	1300x500x850	buc	3,00
22	Шкаф для хлеба нерж.сталь	1300x600x1600	buc	2,00
23	Стол производственный с полкой нерж.сталь	1500x800x850	buc	6,00
24	Хлеборезательная машина 1ф, N=0.37квт	620x760x460	buc	1,00
25	Универсальная кухонная машина N=0.75квт	530x300x460	buc	2,00
26	Весы электронные. Пр.взвешивания 15 кг. 220В.0,1 кВт		buc	3,00
27	Лампа мухоловка N= 0,02квт		buc	4,00
28	Котел пищеварочный стационарный КПЭМ-250/9Т	841x1015x1282	buc	2,00
29	Котел пищеварочный электрический 900.ВЕК-150.1 3ф,N=18.5квт,	900 x 900 x900	buc	2,00
30	Котел пищеварочный электрический 900.ВЕК-150.1 3ф,N=18.5квт,	900 x 900 x900	buc	1,00
31	Вставка нерж.сталь	500x900x830	buc	3,00
32	Плита электрическая 4-конф. на каркасе 3ф, N=11.0квт	1050x850x850	buc	2,00
33	Кипятильник КНЭ 100 3ф,N=9квт	440x390x540	buc	2,00
34	Подтоварник деревянный	1000x800x320	buc	1,00
35	Весы платформенные с диап. 1-100 кг BS-100 D1.3 N =0,1квт;	400x500x600мм	buc	1,00
36	Местный вентиляционный отсос ЗВН-02 D врезки=250 мм	1600x1200x500	buc	2,00
37	Местный вентиляционный отсос ЗВН-02 D врезки=250 мм	1200x1200x500	buc	3,00
38	Местный вентиляционный отсос ЗВН-02 D врезки=250 мм	1200x1200x500	buc	2,00
39	Камера холодильная среднетемпературная	2300x2600x2200	buc	1,00
39a	Машина холодильная моноблочная 3ф, N=1.6квт	800x500x790		1,00
40	Тележка для белья нерж.сталь	1255x540x950	buc	3,00
41	Стеллаж для белья	1020 x470 x1600	buc	7,00
42	Сушильная машина 3ф,N=30квт	1360 x950 x1750	buc	2,00
43	Стол для белья нерж.сталь	1200x600x825	buc	2,00
44	Машина стирально-отжимная 3ф,N=37.5квт	1280x1330x1760	buc	2,00
45	Барьерная стиральная машина 3ф,N=38квт	600x1100x1800	buc	1,00
46	Ванна чугунная	1700x700x600	buc	1,00
47	Каток гладильный 3ф, N=3.3квт 400x940x1060	400x940x1060	buc	2,00
48	Малодозовый цифровой флюорограф N=4,0квт ,3ф Комплектация - рентгенозащитная кабина - питающее устройство - рабочее место врача-оператора	1020x1650x2320	set	1,00
49	Вешало настенное	1200x800x250	buc	1,00
50	Стол офисный	1200x700x850	buc	3,00
50a	Кресло офисное		buc	3,00
51	Компьютер 1ф, N=0.3квт		buc	2,00
52	Шкаф офисный	1200x500x1850	buc	1,00
53	Стол офисный	1200x700x850	buc	8,00
54	Стул офисный	500x500x850	buc	15,00

55	Кушетка смотровая, медицинская	1900x700x600	buc	4,00
56	Шкаф медицинский	1005x500x1850	buc	3,00
57	Холодильник (бытовой) N=0,3квт	600x600x800	buc	7,00
58	Столик для инструментов медицинский	600x400x1000	buc	6,00
59	Шкаф офисный	1200x500x1850	buc	8,00
60	Автоклав N=2.6 квт, 1ф,	430x500x650	buc	3,00
61	Стерилизатор воздушный, 1ф, N = 0.92квт	650x500x600	buc	3,00
62	Стол лабораторный пристенный	1100x600x850	buc	3,00
63	Стол-мойка двойная нерж.сталь	1200x600x850	buc	3,00
64	Стойка переносная	300x350x1200	buc	4,00
65	Кровать медицинская	2000x900x600	buc	4,00
66	Радиовизиограф в комплекте с компьютером N= 1.2квт	700x450x750	buc	1,00
67	Стационарная стоматологическая установка Diplomat Adept 1 ф, N=0.23кВт	1370 x 920 x 1290	buc	1,00
68	Компьютер + монитор, 1ф, N=0,3квт		buc	4,00
69	Кресло офисное	800x900x930	buc	2,00
70	Шкаф платяной	1000x450x2000	buc	2,00
71	Стол журнальный	800x500x600	buc	2,00
72	Кресло	900x900x800	buc	2,00
73	Диван угловой	2600x900x800	buc	2,00
74	TV LED		buc	2,00
75	Облучатель бактерицидный настенный N= 0,03квт,		buc	6,00
76	Мебель корпусная		buc	2,00
	2. Montare mobilier			
77	Cheltueli pentru montarea mobilierului - 0,5% de la Total cheltueli directe		set	1,00

№ 2-1-10 Sistem control acces (85/24.06/2013-1-TS)

№ crt.	Simbol norme și cod resurse	Denumirea lucrărilor	Unitatea de măsură	Volum
1	2	3	4	5
		Capitolul 1. Lucrari de constructie		
1	CK33A	Dispozitiv automat pentru inchiderea usilor cu greutatea pina la 100 kg	buc	15,00
		Capitolul 2. Lucrari de montare		
2	10-02-016-01	Comutator telecomunicatiei - Controllerul punctului de acces	buc	8,00
3	CK33C aplicata	Montarea lacatului electromecanic 12V	buc	15,00
4	10-01-039-06	Citiitor	buc	30,00
5	10-08-002-04	Avertizoare "SPA" automate: de contact magnetic la deschiderea usilor	buc	15,00
6	10-08-003-03	Dispozitive de ultrasunet: Sursa de alimentare de rezerva	buc	8,00
7	10-01-039-06	Piese diverse: Convertizor RS485/232	buc	1,00
8	08-02-409-1	Teava din vinilplast pe constructii instalate, pe pereti si coloane, fixare cu scoabe, diametru pina la 25 mm	100 m	18,40
9	pret furnizor	Teava corugata U-PVC, 750N, d=20 mm	m.l.	1 840,00

10	08-02-412-1	Introducerea conductorilor in tevi si furtunuri metalice pozate: primul conductor monofir sau multifir in impletire comuna, sectiune sumara pina la 2,5 mm2	100 m	9,20
11	pret furnizor	Cablu de alimentare din cupru cu sectiunea 2x0.75 mm2, ecranat, cu izolatie fara halogen - VVGng-HF	m.l.	460,00
12	pret furnizor	Cablu de semnalizare cu conductoare din cupru cu sectiunea 2x0,5 mm2, ecranat, cu izolatie fara halogen-C.A.-HF	m.l.	460,00
13	08-02-412-2	Introducerea conductorilor in tevi si furtunuri metalice pozate: primul conductor monofir sau multifir in impletire comuna, sectiune sumara pina la 6 mm2	100 m	13,00
14	pret furnizor	Cablu cu conductoare din cupru 2x2x4, 24 AWG, Cat. 6, cu ecran, outdoor - FTP 4PR 24AWG, Cat6	m.l.	1 300,00
		Capitolul 3. Utilaj		
15	pret ofertant	Controler pentru administrarea 1 usa cu 1 lacat electromagnetic, 2 cititori si cu 1 contact magnetic, RJ45, 12V, ?n dulap din metal (de tip E10 ACS, "Sigur")	buc	8,00
16	pret ofertant	Lacat electromecanic, 12V, 500 mA	buc	15,00
17	pret ofertant	Cititor, Wiegand 26/Wiegand 34, IK10	buc	30,00
18	pret ofertant	Contact magnetic pentru starea usii, metalic	buc	15,00
19	pret ofertant	Sursa de alimentare, min. 12V/50W, cu acumulator 7Ah, in dulap din metal IP31	buc	8,00
20	pret ofertant	Convertizor RS485/232	buc	1,00

№ 2-1-11 Comunicatii telefonice si de semnalizare (85/24.06/2013-1-TS)

№ crt.	Simbol norme și cod resurse	Denumirea lucrărilor	Unitatea de măsură	Volum
1	2	3	4	5
		Capitolul 1. Lucrari de constructie		
1	RpEJ08C	Executarea santurilor cu adincimea de pina la 5 cm in pereti din piatra sau beton armat de 5x50 cmp	m	2 800,00
2	RpEJ09D	Matarea santurilor in pereti de pina la 50 cmp	m	2 800,00
3	RpCU07D	Matarea santurilor in pereti de pina la 50 cm2, dupa instalatii sau consolidari	m	2 800,00
4	RpCU05G	Executarea strapungerilor pentru conducte sau tiranti in pereti din zidarie de caramida de 26 -50 cm grosime	buc	200,00
5	RpCU07A	Matarea golurilor in pereti, cu mortar de ipsos, dupa instalatii sau consolidari	buc	1 000,00
6	CO18A	Usa de revizie 300x400 mm	buc	1,00
		Capitolul 2. Lucrari de montare		
		Capitolul 2.1. Sistema transmiterea datelor (LAN)		
7	10-06-037-05	Dulapuri, cutii si doze pentru instalatii prin tevi: Dulap de perete, marime, mm, pina la: 640x840 - RACK 19"	buc	5,00
8	08-03-575-1 adoptata	Montarea in dulap a ODF Panel 19", 1U	buc	2,00
9	11-04-022-01	Conector de priza cu fasonarea cablului cu conductori ecranizati: Adaptor LC duplex	buc	48,00

10	10-02-051-04	Punti de conexiune de cablu intre sectii a unui stativ: fara pozare in canal de cablu: Patch cord, Pig tail	100 buc	0,18
11	10-04-101-06	Utilaj de abonat si utilaj divers: Tranceiver	buc	8,00
12	08-03-575-1 adoptata	Montarea in dulap a Comutatoare 19"	buc	16,00
13	08-03-575-1 adoptata	Montarea in dulap a Patch Panel modular 24 porturi	buc	16,00
14	08-03-575-1 adoptata	Montarea in dulap organizatorului pentru cabluri	buc	16,00
15	08-03-591-11	Montarea PDU	100 buc	0,05
16	08-03-575-1 adoptata	Montarea in dulap a blocului de alimentarea de rezerva de tip UPS	buc	5,00
17	10-02-051-04	Punti de conexiune de cablu intre sectii a unui stativ: fara pozare in canal de cablu: Patch cord FTP	100 buc	3,80
18	10-04-066-07	Aparataj de perete: Priza RJ-45	buc	30,00
19	pret furnizor	Priza cu modul RJ45 - rama si support, instalarea in perete. inclusiv doza de montaj	buc	30,00
20	08-02-409-1	Teava din vinilplast pe constructii instalate, pe pereti si coloane, fixare cu scoabe, diametru pina la 25 mm	100 m	24,00
21	pret furnizor	Teava corugata U-PVC, 750N, d=20 mm	m.l.	2 400,00
22	08-02-396-6	Canal metalic pe pereti si tavane, lungime 3 m	100 m	0,12
23	pret furnizor	Jgheb metalic zincat perforat 100x200x3000 mm	m	12,00
24	pret furnizor	Conector pentru jgeab, 231 mm	buc	10,00
25	08-02-412-1	Introducerea conductorilor in tevi si furtunuri metalice pozate: primul conductor monofir sau multifir in impletire comuna, sectiune sumara pina la 2,5 mm ²	100 m	2,50
26	pret furnizor	Cablu fibro optic cu 2 perechi (4 fibre), SM, 9/125 ITU-T G.652.D, ISO/IEC 11801 OS2, outdoor	m.l.	250,00
27	08-02-412-2	Introducerea conductorilor in tevi si furtunuri metalice pozate: primul conductor monofir sau multifir in impletire comuna, sectiune sumara pina la 6 mm ²	100 m	28,00
28	pret furnizor	Cablu cu conductoare din cupru 2x2x4, 24 AWG, Cat.6, cu ecran - FTP Cat6 - 4pairs 24AWG	m.l.	2 700,00
29	pret furnizor	Cablu cu conductoare din cupru 2x2x4, 24 AWG, Cat.6, cu ecran dublu - S/FTP Cat6 - 4pairs 24AWG	m.l.	100,00
30	10-02-030-02	Aparat de telefon	buc	8,00
		Capitolul 2.2. Sistema de telefonie analogica		
31	10-06-037-05	Dulap de perete, marime, mm, pina la: 640x840 - Panou pentru plinturi	buc	1,00
32	08-03-591-11	Montarea plinturi	100 buc	0,03
33	08-03-591-11	Montarea Element de marcarea liniei	100 buc	0,03

34	10-02-030-05	Protectie contra trasnet pentru linii de abonat aeriene	set	1,00
35	08-02-409-1	Teava din vinilplast pe constructii instalate, pe pereti si coloane, fixare cu scoabe, diametru pina la 25 mm	100 m	11,00
36	pret furnizor	Teava corugata U-PVC, 750N, d=20 mm	m.l.	1 100,00
37	10-04-066-07	Aparataj de perete: Priza RJ-11	buc	20,00
38	pret furnizor	Priza cu modul RJ11 - rama si support, instalarea in perete. inclusiv doza de montaj	buc	20,00
39	08-02-412-2	Introducerea conductorilor in tevi si furtunuri metalice pozate: primul conductor monofir sau multifir in impletire comuna, sectiune sumara pina la 6 mm2	100 m	13,00
40	pret furnizor	Cablu cu conductoare din cupru 2x2x4, 24 AWG, Cat.3E	m.l.	1 300,00
		Capitolul 2.3. Sistema de supraveghere video		
41	10-04-067-23	Dispozitiv de videocontrol camera video	buc	51,00
42	10-02-051-04	Punti de conexiune de cablu intre sectii a unui stativ: fara pozare in canal de cablu: Conector RJ45	100 buc	0,51
43	10-08-019-01	Cutie de ramificare sau conexiune	buc	51,00
44	08-02-409-1	Teava din vinilplast pe constructii instalate, pe pereti si coloane, fixare cu scoabe, diametru pina la 25 mm	100 m	28,00
45	pret furnizor	Teava corugata U-PVC, 750N, d=20 mm	m.l.	2 800,00
46	08-02-412-2	Introducerea conductorilor in tevi si furtunuri metalice pozate: primul conductor monofir sau multifir in impletire comuna, sectiune sumara pina la 6 mm2	100 m	30,00
47	pret furnizor	Cablu cu conductoare din cupru 2x2x4, 24 AWG, Cat. 6, cu ecran - FTP 4PR 24AWG, Cat6	m.l.	3 000,00
		Capitolul 3. Utilaj		
		Capitolul 3.1. Sistema transmiterea datelor (LAN)		
48	pret ofertant	Rack, 19", 18U, 2 cable management vertical, gab. 600x600 mm, usa frontala din sticla incuietori, panouri laterale perforate cu incuietori	buc	5,00
49	pret ofertant	ODF Panel, 19", 1U	buc	2,00
50	pret ofertant	Adapter LC duplex	buc	48,00
51	pret ofertant	Fiber Optic Pigtail LC/SM Duplex	buc	12,00
52	pret ofertant	Fiber Patch Cord LC/SM Duplex, 2m	buc	6,00
53	pret ofertant	Transceiver 1 Gbps, compatibil cu comutator	buc	8,00
54	pret ofertant	Comutator de acces cu 24 RJ-45 auto-negotiating 10/100/1000 Mbps, 4 x 1Gbps ports, Throughput up to 41.6 Mpps (64-byte) ARM9E @ 800 MHz, 128 MB flash; Packet buffer size: 1.5 MB dynamically allocated, 256 MB DDR3 DIMM, Switching capacity 56 Gbps; QoS, ACL, RSTP, 19", 1U, rack mount (de tip HP Aruba 2530 24G), pentru LAN	buc	1,00

55	pret ofertant	Comutator de acces cu 24 RJ-45 auto-negotiating 10/100/1000 Mbps, 2 x 1Gbps ports, ARM Cortex-A9 @ 400 MHz, 256 MB SDRAM, 64 MB flash; packet buffer: 1.5 MB, Throughput up to 38.6 Mpps, Switching capacity 52 Gbps; QoS, ACL, RSTP, 19", 1U, rack mount (de tip HPE 1920S 24G), pentru LAN	buc	4,00
56	pret ofertant	Comutator cu 16 porturi RJ-45 10/100/100 Mbps POE+ (802.3 af), 19", 1U, rack mount, (de tip Hikvision DS-3E0318P-E(B)), pentru Supraveghere video	buc	6,00
57	pret ofertant	Comutator de acces cu 24 RJ-45 auto-negotiating 10/100/1000 Mbps, 2 x 1Gbps ports, Throughput up to 38.7 Mpps, Switching capacity 52 Gbps; 19", 1U, rack mount (de tip HPE 1420 24G), pentru Interfon	buc	5,00
58	pret ofertant	Patch-panel modular 24xRJ45 Cat6 SFTP, with Jack RJ45 fully shielded, 19", 1U	buc	16,00
59	pret ofertant	Cable management 1U (Cable organizer), orizontal	buc	16,00
60	pret ofertant	PDU (Power distribution unit), 16A, 200-240V, 50/60Hz, 6xCEE 7/4, Vertical mounting for rack	buc	5,00
61	pret ofertant	UPS, 19", 1U, 3000VA/2700W, min. 1xIEC-320 C14 + 6xIEC-C320 C13, Single Phase 220V/230V/240V	buc	5,00
62	pret ofertant	Cablu Patch Cord 3,0 m, cupru, FTP Cat.6	buc	10,00
63	pret ofertant	Cablu Patch Cord 2,0 m, cupru, FTP Cat.6	buc	10,00
64	pret ofertant	Cablu Patch Cord 2,0 m, cupru, S/FTP Cat.6	buc	10,00
65	pret ofertant	Cablu Patch Cord 0,5 m, cupru, FTP Cat.6	buc	350,00
66	pret ofertant	IP telefon pentru detinuti, IK10	buc	8,00
		Capitolul 3.2. Sistema de telefonie analogica		
67	pret ofertant	Panou pentru plinturi pentru 100 de perechi cu suporturi.	buc	1,00
68	pret ofertant	Plint de telefonie cu 10 perechi, (de tip KRONE LSA PLUS)	buc	3,00
69	pret ofertant	Element de marcare liniei	buc	3,00
70	pret ofertant	Protectie impotriva trasnetului	buc	3,00
		Capitolul 3.3. Sistema de supraveghere video		
71	pret ofertant	Camera video, exterior, min. 2688 x 1520, 1/3" CMOS, IR = 30 M, 2.8 mm, 802.3 af, inclusiv suportul camerei video (de tip DS-2CD2043G0-I),	buc	51,00
72	pret ofertant	Micro Sd 64Gb, Class 10	buc	51,00
73	pret ofertant	Conector RJ45, Cat. 6, pentru conectarea camerele video.	buc	51,00
74	pret ofertant	Cutie de conectare pentru conectarea camerelor video, din metal, IP54 (de tip DS-1280ZJ-S)	buc	51,00

№ 2-1-12 Comunicatii telefonice si de semnalizare. Interfon (85/24.06/2013-1-TS)

№ crt.	Simbol norme și cod resurse	Denumirea lucrărilor	Unitatea de măsură	Volum
1	2	3	4	5
		Capitolul 1. Lucrari de constructie		
1	RpEJ08C	Executarea santurilor cu adincimea de pina la 5 cm in pereti din piatra sau beton armat de 5x50 cmp	m	1 400,00
2	RpEJ09D	Matarea santurilor in pereti de pina la 50 cmp	m	1 400,00
3	RpCU05D1	Executarea strapungerilor pentru conducte sau tiranti in pereti din zidarie de caramida, de 16 - 25 cm grosime, pentru executarea strapungerilor mecanizat	buc	200,00
4	RpCU05G	Executarea strapungerilor pentru conducte sau tiranti in pereti din zidarie de caramida de 26 -50 cm grosime	buc	60,00
5	RpCU07A	Matarea golurilor in pereti, cu mortar de ipsos, dupa instalatii sau consolidari	buc	260,00
		Capitolul 2. Lucrari de montare		
6	10-04-087-08	Utilaj de centrala: punct de dispecerat	set	5,00
7	10-02-016-02	Dispozitive pentru convorbiri: IP panel cu difuzor, microfon, buton de apel, indicator LED, suport pentru instalarea in constructii din beton cu prindere cu suruburi/dibluri antivandal	buc	104,00
8	10-08-003-03	Sursa de alimentare de rezerva	buc	9,00
9	08-03-574-1	Instalatii pe dispozitive si conectarea firelor cablurilor sau a conductorilor rețelei exterioare la blocurile clemelor si la clemele aparatelor si mecanismelor: cabluri sau conductori, sectiune pina la 10 mm2	100 fire	5,40
10	pret ofertant	Bara de contact, pentru 10 contacte, 2.5mm2, cu izolatoare	buc	54,00
11	08-02-409-1	Teava din vinilplast pe constructii instalate, pe pereti si coloane, fixare cu scoabe, diametru pina la 25 mm	100 m	100,00
12	pret furnizor	Teava corugata U-PVC, 750N, d=20 mm	m.l.	10 000,00
13	08-02-412-2	Introducerea conductorilor in tevi si furtunuri metalice pozate: primul conductor monofir sau multifir in impletire comuna, sectiune sumara pina la 6 mm2	100 m	100,00
14	pret furnizor	Cablu cu conductoare din cupru 2x2x4, 24 AWG, Cat.6, cu ecran - FTP Cat6 - 4pairs 24AWG	m.l.	5 000,00
15	pret furnizor	Cablu de alimentare din cupru cu 3 conductori, cu sectiunea min.=1.0mm2, de tip FRHF (conform FOCT 31565-2012)	m.l.	5 000,00
		Capitolul 3. Utilaj		
16	pret ofertant	Terminalul principal (Consola operatorului) inclusiv: mikrofon, difuzor, ecran de afisare a informatiilor si sursa de alimentare (de tip DS-KM8301, Hikvision)	buc	5,00
17	pret ofertant	Panoul de apel pentri detinuti, antivandal din otel inoxidabil IK10, cu shuruburi speciale de tip TORX,	buc	104,00

		inclusiv: mikrofon, difuzor, si buton de apel (de tip DS-PEA1-N1, Hikvision)		
18	pret ofertant	Sursa de alimentare de rezerva 12VDC, 10A, 120W, ?n panou din metal	buc	9,00

№ 2-1-13 Televiziunea (85/24.06/2013-1-TV)

№ crt.	Simbol norme și cod resurse	Denumirea lucrărilor	Unitatea de măsură	Volum
1	2	3	4	5
		Capitolul 1. Lucrari de constructie		
1	RpEJ08C	Executarea santurilor cu adincimea de pina la 5 cm in pereti din piatra sau beton armat de 5x50 cmp	m	1 200,00
2	RpEJ09D	Matarea santurilor in pereti de pina la 50 cmp	m	1 200,00
3	RpCU05D1	Executarea strapungerilor pentru conducte sau tiranti in pereti din zidarie de caramida, de 16 - 25 cm grosime, pentru executarea strapungerilor mecanizat	buc	1 000,00
4	RpCU07A	Matarea golurilor in pereti, cu mortar de ipsos, dupa instalatii sau consolidari	buc	1 000,00
		Capitolul 2. Lucrari de montare		
5	10-04-067-08	Modulator pentru 4 canale + Optical transmitter + Optical receiver	buc	1,00
6	08-03-575-1 adoptata	Montarea in dulap a ODF Panel	buc	2,00
7	11-04-022-01	Conector de priza cu fasonarea cablului cu conductori ecranizati: Adaptor LC duplex	buc	4,00
8	10-02-051-04	Punti de conexiune de cablu intre sectii a unui stativ: fara pozare in canal de cablu: Patch cord, Pig tail	100 buc	0,06
9	10-04-101-06	Utilaj de abonat si utilaj divers: Tranceiver	buc	2,00
10	10-08-019-04	Montarea Splitter	buc	2,00
11	10-08-019-04	Montarea TAP	buc	28,00
12	10-04-066-07	Aparataj de perete: Priza TV	buc	106,00
13	08-02-409-1	Teava din vinilplast pe constructii instalate, pe pereti si coloane, fixare cu scoabe, diametru pina la 25 mm	100 m	20,00
14	pret furnizor	Teava corugata U-PVC, 750N, d=20 mm	m.l.	2 000,00
15	08-02-412-1	Introducerea conductorilor in tevi si furtunuri metalice pozate: primul conductor monofir sau multifir in impletire comuna, sectiune sumara pina la 2,5 mm ²	100 m	22,00
16	pret furnizor	Cablu fibro optic cu 2 perechi (4 fibre), SM, 9/125 ITU-T G.652.D, ISO/IEC 11801 OS2, outdoor	m.l.	200,00
17	pret furnizor	Cablu coaxial cu conductor central din cupru solid de tip SA703	m.l.	2 000,00
		Capitolul 3. Utilaj		

18	pret furnizor	Modulator pentru 4 canale, in corp pe perete (vezi cerinte fata de utilajului in proiect)	buc	1,00
19	pret furnizor	Optical transmitter, in corp pe perete (vezi cerinte fata de utilajului in proiect)	buc	1,00
20	pret furnizor	Optical receiver, in corp pe perete (vezi cerinte fata de utilajului in proiect)	buc	1,00
21	pret furnizor	Sursa de alimentare 220AC/12DC V, 1A, cu acumulator 7,0 Ah, in corp (p/u modulator, transmitter si receiver) (vezi cerinte fata de utilajului in proiect)	buc	3,00
22	pret ofertant	ODF Panel, max. 360x360x(70) mm (vezi cerinte fata de utilajului in proiect)	buc	2,00
23	pret ofertant	Adapter LC duplex (vezi cerinte fata de utilajului in proiect)	buc	4,00
24	pret ofertant	Fiber Optic Pigtail LC/SM Duplex (vezi cerinte fata de utilajului in proiect)	buc	4,00
25	pret ofertant	Fiber Patch Cord LC/SM Duplex, 3m (vezi cerinte fata de utilajului in proiect)	buc	2,00
26	pret ofertant	Transceiver 1 Gbps, compatibil cu comutator (vezi cerinte fata de utilajului in proiect)	buc	2,00
27	pret furnizor	Splitter coaxial 1/4 split in carcasa (vezi cerinte fata de utilajului in proiect)	buc	1,00
28	pret furnizor	Splitter coaxial 1/2 split in carcasa (vezi cerinte fata de utilajului in proiect)	buc	1,00
29	pret furnizor	Tap coaxial 4TAP/20 in carcasa (vezi cerinte fata de utilajului in proiect)	buc	10,00
30	pret furnizor	Tap coaxial 4TAP/16 in carcasa (vezi cerinte fata de utilajului in proiect)	buc	10,00
31	pret furnizor	Tap coaxial 4TAP/12 in carcasa (vezi cerinte fata de utilajului in proiect)	buc	8,00
32	pret furnizor	Priza pentru conectarea aparatului TV, semnal analog, in executie antivandal (IK10), inclusiv doza, suportul de montaj, rama, sigiliile antivandal	buc	106,00

Capitolul 3. Obiective auxiliare și de deservire.

3-1. Teren sportiv acoperit. Sustația de transformare (85/24.06/2013-3)

№ 3-1-1 Solutii arhitectural-constructive (85/24.06/2013-3-AC)

№ crt.	Simbol norme și cod resurse	Denumirea lucrărilor	Unitatea de măsură	Volum
1	2	3	4	5
		Capitolul 1. Lucrari de demolare		
1	RpCJ35A	Desfaceri de tencuieli interioare sau exterioare driscuite la pereti	m2	967,00
2	RpCG29C	Demolarea peretilor de zidarie din caramida plina, BCA, blocuri ceramice sau din beton usor, caramizi GVP, exclusiv schela si curatirea caramizilor	m3	215,60

3	RpCG29D	Demolarea peretilor de zidarie din spargeri pentru creeri de goluri in zidarie	m3	10,10
4	RCsB27A	Demontarea panourilor prefabricate de fatada de 3,5 x 2,75 x 0,25 m, pentru inlocuire sau demolare	m3	259,90
5	RpCB18E	Demolarea betoanelor vechi cu mijloace manuale, placi prefabricate cu grosimi peste 15 cm	m3	40,70
6	RpCK42A	Desfacerea pardoselilor reci din beton sau mortar de ciment	m2	1 095,00
7	RpCB18B	Demolarea betoanelor vechi cu mijloace manuale, fundatii si elevatii cu dozaj de ciment peste 150 kg/mc (pardosele din beton)	m3	30,60
8	RpCI42F	Demontarea elementelor de acoperis - membrane bituminoase in unul sau doua straturi	m2	1 249,00
9	RpCJ35A	Desfaceri de tencuieli interioare sau exterioare driscuite la tavane	m2	1 095,00
10	RpCO56A	Demontari: timplarie din lemn (usi, ferestre, obloane, cutii, rulou, masti, etc.)	m2	117,60
11	RpCP44B	Demontarea constructiilor metalice fara recuperarea materialelor (scara acoperis)	kg	154,00
12	TsC35C11	Excavat transport cu incarcator frontal , la distante de incarcare in autovehicul cu incarcator frontal pe senile de 0,5-0,99 m.c, roci tari si foarte tari , pina la 25 kg la distanta 11-20 m	100 m3	18,03
13	TsI51B5	Transportarea pamintului cu autobasculanta de 10 t la distanta de: 15 km	t	4 146,90
14	TsC51C	Lucrari la descarcarea pamintului in depozit, teren categoria III	100 m3	18,03
		Capitolul 2. Inchideri si compartimentari		
		Capitolul 2.1. Consolidarea golurilor PR1-PR8		
15	RpCU06D1	Executarea santurilor de pina la 5 cm adincime, in pereti din zidarie de caramida de 5 x 100 cm2, pentru executarea mecanizata	m	36,92
16	RCsB21C	Forarea mecanica a gaurilor cu diametrul de 5 cm, in elementele de beton, avind grosimea de 30 cm	buc	79,00
17	RpCU02A	Buiandrugi din traverse metalice, montati in zidarie, inclusiv taierea la dimensiuni a traverselor	kg	2 689,89
18	IzD10C	Vopsirea anticoroziva cu pensula de mina a confectiilor si constructiilor metalice cu un strat de grund GF-021 si doua straturi de email PF-115, a confectiilor si constructiilor metalice, executate din profile cu grosimi pina la 7 mm inclusiv	t	2,69
19	CP21C	Punerea in opera a mortarului M 100-T pentru legatura	m	151,07
20	CK35A	Dibluri din metal M16x150 mm fixate in ziduri din caramida sau beton celular autoclavizat	buc	140,00
21	CF05A	Tencuieli interioare de 3 cm grosime, executate pe impletitura de sirma, driscuite, cu mortar de ciment-var	m2	56,00

		marca M 100-T pentru smir, mortar de ciment-var marca M 50-T pentru grund si mortar de var-ciment M 10-T pentru stratul vizibil, executate manual pe suprafete drepte, inclusiv montarea armaturii de otel si a impletituri, aplicate la pereti		
		Capitolul 2.2. Fundarii		
22	TsA02E	Sapatura manuala de pamint in spatii limitate, avind sub 1,00 m sau peste 1,00 m latime, executata fara sprijiniri, cu taluz vertical, la fundatii, canale, subsoluri, drenuri, trepte de infratire, in pamint coeziv mijlociu sau foarte coeziv adincime < 1,5 m teren mijlociu	m3	25,62
23	TsD01B	Imprastierea cu lopata a pamintului afinat, in straturi uniforme, de 10-30 cm grosime, printr-o aruncare de pina la 3 m din gramezi, inclusiv sfarimarea bulgarilor, pamintul provenind din teren mijlociu	m3	11,82
24	TsD04B	Compactarea cu maiul de mina a umpluturilor executate in sapaturi orizontale sau inclinate la 1/4, inclusiv udarea fiecarui strat de pamint in parte, avind 10 cm grosime pamint coeziv	m3	11,82
25	TsC54C	Strat de fundatie din pietris	m3	18,50
26	IzF50A	Hidroizolatii efectuate cu mortar ciment cu sticla solubila la fundatii si pereti aplicate pe suprafete orizontale	m2	14,00
27	CB03A	Cofraje din panouri re folosibile, cu placaj de 15 mm pentru turnarea betonului in cuzineti, fundatii pahar si fundatii de utilaje inclusiv sprijinirile	m2	102,50
28	CC01E	Armaturi din otel beton A240 fasonate in ateliere de santier si montate cu diametrul barelor pina la 8 mm inclusiv in fundatii continue si radiere	kg	5,01
29	CC01F1	Armaturi din otel beton A500C fasonate in ateliere de santier si montate cu diametrul barelor peste 8 mm inclusiv in fundatii continue si radiere	kg	118,08
30	CA03G	Beton armat turnat cu mijloace clasice, in fundatii, socluri, ziduri de sprijin, pereti sub cota zero, beton marfa, turnare cu mijloace clasice, beton armat clasa C12/15	m3	13,80
		Capitolul 2.3. Zidarie, stilpi St1, St2, centuri Ps1-Ps3		
31	CD60D	Zidarie din caramida, format 250 x 120 x 65 mm cu prepararea mortarului M - 50 in conditii de santier la pereti despartitori armati cu grosimea 1/2 caramida, inaltime nivel peste 4m	100m2	0,28
32	CD58F	Zidarie complexa din caramida, format 250 x 120 x 65 cu prepararea mortarului M-50 in conditii de santier pereti exteriori cu rostuire, inaltime nivel peste 4m	m3	55,85
33	CB03E	Cofraje din panouri re folosibile, cu placaj de 15 mm pentru turnarea betonului in placi si grinzi la constructii cu inaltimea pina la 20 m inclusiv, exclusiv sustinerile	m2	71,43
34	CC02K	Armaturi din otel beton A240 fasonate in ateliere de santier, cu diametrul barelor pina la 8 mm inclusiv, si montate in grinzi si stilpi, la inaltime mai mici sau egale cu 35 m, exclusiv constructiile executate cu cofraje glisante	kg	161,50

35	CC02L2	Armături din oțel beton A500C fasonate în ateliere de șantier, cu diametrul barelor peste 8 mm, și montate în grinzi și stâlpi, la înălțimi mai mici sau egale cu 35 m, exclusiv construcțiile executate cu cofraje glisante	kg	713,04
36	CA04F	Beton turnat în plăci, grinzi, stâlpi, beton marfa clasă C12/15 și turnarea cu mijloace clasice	m3	8,57
37	CL57A	Montarea și fixarea pieselor înglobate în beton armat monolit: cu greutatea sub 4 kg- Mi1	kg	15,96
38	IzD10C	Vopsirea anticorozivă cu pensula de mină a confecțiilor și construcțiilor metalice cu un strat de grund GF-021 și două straturi de email PF-115, a confecțiilor și construcțiilor metalice, executate din profile cu grosimi până la 7 mm inclusiv	t	0,016
39	CL57A	Montarea și fixarea pieselor înglobate în beton armat monolit: cu greutatea sub 4 kg - poz. 10	kg	36,80
40	CC13A	Innădirea prin sudare electrică la banc a armăturilor din oțel beton, pentru betoane monolite armate, executată prin suprapunere, la bare cu diametrul 8-16 mm	buc	64,00
		Capitolul 3. Canale pentru cabluri, fundații, coloane St3		
41	TsA03F	Săpătura manuală de pământ în spații limitate, având sub 1,00 m lățime, executată fără sprijiniri, cu taluz înclinat la fundații, canale, etc., teren de coeziune mijlocie sau foarte coeziv, până la 1,5 m adâncime teren tare	m3	36,15
42	IzF04A	Strat hidroizolant executat la cald la terase, acoperisuri sau la fundații și radiere, în terenuri fără ape freatice, inclusiv scafele și doliile din hidroizolația curentă pe suprafețe orizontale sau înclinate până la 40% plane sau curbe, cu mastic de bitum aplicat cu peria sau gletuitorul de cauciuc (cosoroaba)	m2	34,20
43	CF02A	Tencuieli interioare de 2 cm grosime, driscuite, executate manual, la pereți sau stâlpi, pe suprafețe plane cu mortar var-ciment marca M 25-T pentru șpritz și mortar M 10-T pentru grund și stratul vizibil, pe zidărie de cărămidă sau blocuri mici de beton	m2	69,40
44	CL57A	Montarea și fixarea pieselor înglobate în beton armat monolit: cu greutatea sub 4 kg - MH1, MH2	kg	15,50
45	CL18A	Confecții metalice diverse din profile laminate, tablă, tablă striată, oțel beton, țevi pentru susțineri sau acoperiri, înglobate total sau parțial în beton	kg	2 275,00
46	IzD10C	Vopsirea anticorozivă cu pensula de mină a confecțiilor și construcțiilor metalice cu un strat de grund GF-021 și două straturi de email PF-115, a confecțiilor și construcțiilor metalice, executate din profile cu grosimi până la 7 mm inclusiv	t	2,291
47	AcD03A	Montarea tuburilor circulare, din beton, cu cep și buza, cu până la 2 m adâncime, tuburile având diametrul de 100 mm	m	28,00
48		Pozitia	m2	0,00
49	CD10A	Pereți din panouri de azbociment grosime 10 mm, montate la înălțimi până la 12 m inclusiv	m2	30,00

50	CB03D	Cofraje din panouri refolosibile, cu placaj de 15 mm pentru turnarea betonului in pereti si diafragme la constructii cu inaltimea pina la 20 m inclusiv, sprijinirile fiind incluse	m2	110,55
51	CC02I2	Armaturi din otel beton A500C fasonate in ateliere de santier, cu diametrul barelor pina la 8 mm inclusiv, si montate in pereti si diafragme, la inaltime mai mici sau egale cu 35 m, exclusiv constructiile executate cu cofraje glisante	kg	586,60
52	CC02K	Armaturi din otel beton A240 fasonate in ateliere de santier, cu diametrul barelor pina la 8 mm inclusiv, si montate in grinzi si stilpi, la inaltime mai mici sau egale cu 35 m, exclusiv constructiile executate cu cofraje glisante	kg	5,10
53	CC02L2	Armaturi din otel beton A500C fasonate in ateliere de santier, cu diametrul barelor peste 8 mm, si montate in grinzi si stilpi, la inaltime mai mici sau egale cu 35 m, exclusiv constructiile executate cu cofraje glisante	kg	41,20
54	CA04F	Beton turnat in placi, grinzi, stilpi, beton marfa clasa C12/15 si turnarea cu mijloace clasice	m3	19,05
55	CA04F	Beton turnat in placi, grinzi, stilpi, beton marfa clasa C18/22,5 si turnarea cu mijloace clasice	m3	3,06
		Capitolul 4. Finisare interioara Capitolul 4.1. Pereti		
56	CB14A	Schela metalica tubulara pentru lucrari pe suprafete verticale la inaltime pina la 30 m inclusiv, cu imobilizarea schelei timp de 25 zile (200 ore)	m2	1 832,40
57	CN53A	Grunduirea suprafetelor interioare a peretilor si tavanelor	m2	1 832,20
58	CF02A	Tencuieli interioare de 2 cm grosime, driscuite, executate manual, la pereti sau stilpi, pe suprafete plane cu mortar var-ciment marca M 25-T pentru sprit si mortar M 10-T pentru grund si stratul vizibil, pe zidarie de caramida sau blocuri mici de beton	m2	1 813,20
59	IzF55C	Termoizolarea exterioara peretilor a cladirilor cu tencuieli fine pe termoizolant (sisteme cu fixare rigida a termoizolantului), suprafata peretilor neteda: cu placi din vata minerala densitate 135 kg/m3, grosime 100 mm	m2	19,00
60	CN05A	Vopsitorii obisnuite interioare si exterioare executate manual cu vopsea silicato-acrilica in solutie apoasa aplicate pe tencuieli driscuite in 2 straturi	m2	1 805,20
61	CI22B	Placaj din placute de ceramica (la pereti, stilpi, pilastri si glafuri) fixate de adeziv (amestec uscat)	m2	27,00
		Capitolul 4.2. Tavane		
62	CB14E	Schela metalica tubulara pentru lucrari de finisaje la tavane la inaltime $10 m \leq H < 15 m$, cu imobilizarea schelei timp de 15 zile (120 ore)	m2	1 059,30
63	CN53A	Grunduirea suprafetelor interioare a peretilor si tavanelor	m2	1 975,40
64	CF52B	Tencuieli interioare de 5 mm grosime, executate manual, cu amestec uscat pe baza de ciment, la tavan, preparare manuala a mortarului	m2	1 975,40

65	CN05A	Vopsitorii obisnuite interioare si exterioare executate manual cu vopsea silicato-acrilica in solutie apoasa aplicate pe tencuieli driscuite in 2 straturi	m2	1 975,40
		Capitolul 4.3. Pardosele		
		Capitolul 4.3.1. Tip 1		
66	CG48A	Pardoseli de beton armat C20/25 cu strat superior consolidat grosime 20 cm armat cu plasa sudata VR-1 diametru 5 mm celula palasa 150x150 mm, cu executarea rosturilor de deformare la temperatura	m2	89,10
67	CG48A1 k=5	Corectii: se scade la schimbarea grosimii cu 10 mm (pentru strat final de 150 mm)	m2	-89,10
		Capitolul 4.3.2. Tip 2		
68	CG48A	Pardoseli de beton armat C20/25 cu strat superior consolidat grosime 20 cm armat cu plasa sudata VR-1 d=4.0 mm, ochi 150x150 mm, cu executarea rosturilor de deformare la temperatura	m2	811,60
69	CG48A1 k=11	Corectii: se scade la schimbarea grosimii cu 10 mm (pentru strat final de 90 mm)	m2	-811,60
70	CG56A	Sapa din amestec de autonivelare "Nivelir": grosime 10mm	m2	811,60
71	CG56A1 k=5	Corectia la norma CG56A: se scade, grosime strat final 5 mm	m2	-811,60
72	CG51A	Pardoseli sportive grosimea stratului de 1,0 mm pe suport existent pe baza de adeziv poliuritanic bicomponent - consum 1.75 kg/m2	m2	811,60
		Capitolul 4.3.3. Tip 3		
73	CC03C	Montare plase sudate d=3.0 mm, ochi 150x150 mm, la placi	kg	46,80
74	CG01A	Strat suport pentru pardoseli executat din mortar din ciment M 150 de 3 cm grosime cu fata driscuita fin	m2	58,50
75	CG01A1 k=6	Diferenta in plus sau in minus pentru fiecare 0,5 cm de strat suport din mortar M 150 , se adauga K=6	m2	58,50
76	CG41A	Executarea pardoselelor rigide, din beton asfaltic gr. 25 mm cu agregate medii	m2	58,50
77	CG41A1 k=5	Diferenta in plus sau in minus la art. CG41A pentru fiecare 5 mm se adauga K=5	m2	58,50
78	CG40A	Executarea pardoselelor turnate, din beton asfaltic gr.25 mm, cu agregate marunte	m2	58,50
79	CG40A1 k=2	Diferenta in plus sau in minus la art. CG40A pentru fiecare 5 mm se adauga K=2	m2	58,50
		Capitolul 4.3.4. Tip 3a		
80	CG41A	Executarea pardoselelor rigide, din beton asfaltic gr. 25 mm cu agregate medii	m2	63,00
81	CG41A1 k=5	Diferenta in plus sau in minus la art. CG41A pentru fiecare 5 mm se adauga K=5	m2	63,00

82	CG40A	Executarea pardoselilor turnate, din beton asfaltic gr.25 mm, cu agregate marunte	m2	63,00
83	CG40A1 k=2	Diferenta in plus sau in minus la art. CG40A pentru fiecare 5 mm se adauga K=2	m2	63,00
		Capitolul 4.3.5. Tip 4		
84	CG01A	Strat suport pentru pardoseli executat din mortar din ciment M 150 de 3 cm grosime cu fata driscuita fin	m2	28,10
85	CG01A1 k=4	Diferenta in plus sau in minus pentru fiecare 0,5 cm de strat suport din mortar M 150 , se adauga K=4	m2	28,10
		Capitolul 4.3.6. Tip 5		
86	CG01A	Strat suport pentru pardoseli executat din mortar din ciment M 150 de 3 cm grosime cu fata driscuita fin	m2	9,00
87	CG01A1 k=4	Diferenta in plus sau in minus pentru fiecare 0,5 cm de strat suport din mortar M 150 , se adauga K=4	m2	9,00
88	CG17D1	Pardoseli din placi de gresie porcelonata, antiderapanta, rezistenta la uzura, 10 mm, inclusiv stratul suport din mortar adeziv, executate pe suprafete: egale sau mai mici de 16 m2	m2	9,00
		Capitolul 5. Imprejmuiri din plasa		
89	CB14A	Schela metalica tubulara pentru lucrari pe suprafete verticale la inaltimei pina la 30 m inclusiv, cu imobilizarea schelei timp de 25 zile (200 ore)	m2	2 565,00
90	CL08A	Elemente metalice (stilpi, grinzi, ferme) gata confectionate, livrate complet asamblate, montate pe santier, in structura constructiei usoare	t	22,82
91	CL26A	Rame metalice confectionate din otel rotund d=12 mm	kg	34 114,50
92	IzD10D	Vopsirea anticoroziva cu pensula de mina a confectioniilor si constructiilor metalice cu un strat de grund grund GF-021 si trei straturi de de email PF-115, a confectioniilor si constructiilor metalice, executate din profile cu grosimi intre 8 mm si 12 mm inclusiv	t	56,935
93	CC09D	Montarea plasa rabbit pentru sustinere tencuielii la tavane, pereti, protectia termoizolatiilor, mascarea conductelor, aplicata la pereti ,fixata cu rondelile din tabla zincata si cuie peste stratul de izolatie, fara retea din otel - beton - (numai manopera si sirma zincata si utilajul)	m2	2 565,00
94	pret furnizor	Plasa din sirma zincata d=2.5 mm, ochi 45x45 mm	m2	2 565,00
95	CL19D	Grilaje metalice gata confectionate: din otel profilat - usi-grila de regim (4 buc)	kg	420,10
96	CK33C	Broasca aplicata sistem Yalle cu miner pentru usi-grila de regim	buc	4,00
97	IzD10D	Vopsirea anticoroziva cu pensula de mina a confectioniilor si constructiilor metalice cu un strat de grund grund GF-021 si trei straturi de de email PF-115, a confectioniilor si constructiilor metalice, executate din profile cu grosimi intre 8 mm si 12 mm inclusiv	t	0,42
		Capitolul 6. Acoperis		

98	CA02C adoptata	Polisterol-beton cu densitatea D=400 kg/m3	m3	9,75
99	IzF18C K=1.667	Strat suport de egalizare sau de protectie pentru izolatii, inclusiv scafele aferente, executat cu mortar de ciment gata preparat marca M150-T fara adaos de var, driscuit, pe suprafete orizontale sau inclinate pina la 40 % inclusiv, aplicat in grosime medie de 3 cm (K=1.667 - grosime medie de 5 cm)	m2	150,00
100	IzF18C K=1.333	Strat suport de egalizare sau de protectie pentru izolatii, inclusiv scafele aferente, executat cu mortar de ciment gata preparat marca M150-T fara adaos de var, driscuit, pe suprafete orizontale sau inclinate pina la 40 % inclusiv, aplicat in grosime medie de 3 cm (K=1.333 - grosime medie de 4 cm)	m2	1 162,00
101	CP21B	Punerea in opera a mortarului M 150-T pentru legatura, monolitizare sau matare de rosturi la inaltimi pina la 35 m, legatura sau monolitizarea intre elementele prefabricate de beton	m3	0,90
102	IzF01B	Amorsarea suprafetelor pentru aplicarea stratului de difuzie, a barierei contra vaporilor, a termoizolatiei sau a hidroizolatiei pe suprafete orizontale, inclinate sau verticale, cu suspensie de bitum filerizat (subif) intr-un strat	m2	1 600,00
103	CE13A	Invelitori la acoperisuri cu membrane bituminoase Uniflex EPP lipite cu flacara in sistem monostrat pe suprafata orizontale montate pe suport continuu	m2	1 312,00
104	CE13A	Invelitori la acoperisuri cu membrane bituminoase Uniflex EKP lipite cu flacara in sistem monostrat pe suprafata orizontale montate pe suport continuu	m2	1 600,00
105	SB28B	Aerator pentru acoperisuri din membrane bituminoase	buc	52,00
106	CE05B1	Invelitori din tabla plana zincata sau tabla plana protejata anticoroziv, fixata cu agrafe, executata cu incheeturi duble in ambele sensuri, executate pe suprafete mai mici sau egali cu 40 mp cu foi din tabla de 0,5 mm grosime - Elemente inchidere parapete	m2	143,50
107	CE20A	Sisteme de jgheaburi tip brass D=150 mm, din tabla protejata anticoroziv	m	145,00
108	CE22A	Sisteme de burlane tip brass D=150 mm, din tabla protejata anticoroziv	m	127,00
109	08-02-472-8	Conductor de legare la pamint, deschis, pe suporturi de constructii, din otel rotund, diametru 8 mm	100 m	3,22
		Capitolul 7. Fatada Capitolul 7.1. Panouri sandwich		
110	CB14A	Schela metalica tubulara pentru lucrari pe suprafete verticale la inaltimi pina la 30 m inclusiv, cu imobilizarea schelei timp de 25 zile (200 ore)	m2	1 848,00
111	CL08A	Elemente metalice (stilpi, grinzi, ferme) gata confectionate, livrate complet asamblate, montate pe santier, in structura constructiei usoare	t	2,172
112	IzD10D	Vopsirea anticoroziva cu pensula de mina a confectiilor si constructiilor metalice cu un strat de grund grund GF-021	t	2,172

		si trei straturi de de email PF-115, a confectiilor si constructiilor metalice, executate din profile cu grosimi intre 8 mm si 12 mm inclusiv		
113	CD73A	Pereti din panouri usoare, tabla profilata grosime 0.5 mm termoizolare din spuma poliuritan, de tip "Sandwich" grosime 100 mm, montate pe rigle metalice, RAL conform pasaport coloristic	m2	1 132,00
		Capitolul 7.2. Scara de acces acoperis		
114	CL17C	Confectii metalice diverse, montate aparent - scari exterioare	kg	353,90
115	IzD10D	Vopsirea anticoroziva cu pensula de mina a confectiilor si constructiilor metalice cu un strat de grund grund GF-021 si trei straturi de de email PF-115, a confectiilor si constructiilor metalice, executate din profile cu grosimi intre 8 mm si 12 mm inclusiv	t	0,354
		Capitolul 7.3. Grile de ventilare		
116	CL17B	Confectii metalice diverse, montate aparent: grile ventilare BЖ1-BЖ3	kg	335,90
117	IzD10D	Vopsirea anticoroziva cu pensula de mina a confectiilor si constructiilor metalice cu un strat de grund grund GF-021 si trei straturi de de email PF-115, a confectiilor si constructiilor metalice, executate din profile cu grosimi intre 8 mm si 12 mm inclusiv	t	0,354
		Capitolul 7.4. Finisare		
118	CN53A	Grunduirea suprafetelor interioare a peretilor si tavanelor	m2	282,00
119	CF50B	Tencuieli interioare de 5 mm grosime, executate manual, cu amestec uscat pe baza de ciment, la pereti	m2	155,00
120	CF51B k=2	Diferenta in plus sau in minus pentru fiecare 1,0 mm (se adauga K=2)	m2	155,00
121	CF17C	Strat de impaslitura din fibra de sticla greutate 120 kg/m2, aplicat in componenta tencuiei cu amestec uscat	m2	155,00
122	CN54B	Aplicarea manuala a grundului cu quart "Gleta" intr-un strat, la pereti exteriori la fatade	m2	155,00
123	CF30A	Tencuieli exterioare de 2 mm grosime, executate manual cu material de finisaj decorativ cu adaos de silicon, la pereti RAL 9006 (poz. 2)	m2	44,00
124	CF30A	Tencuieli exterioare de 2 mm grosime, executate manual cu material de finisaj decorativ cu adaos de silicon, la pereti RAL 1002 (poz. 3)	m2	111,00
125	CI21A	Placarea peretilor cu placi din ceramica-granit: dimensiuni pina la 400 x 400 mm (poz. 4)	m2	59,00
126	CI22B	Placaj din placute din beton (Klinker 240x65 h mm) (la pereti, stilpi, pilastrii si glafuri) fixate de adeziv pentru lucrari exterioare, dimensiuni placute: pina la 200 x 200 mm (poz. 5 si 6)	m2	68,00
		Capitolul 8. Nod 7, cota 5.670		

127	CL08A	Elemente metalice (stilpi, grinzi, ferme) gata confectionate, livrate complet asamblate, montate pe santier, in structura constructiei usoare	t	0,523
128	IzD10D	Vopsirea anticoroziva cu pensula de mina a confectioniilor si constructiilor metalice cu un strat de grund grund GF-021 si trei straturi de de email PF-115, a confectioniilor si constructiilor metalice, executate din profile cu grosimi intre 8 mm si 12 mm inclusiv	t	0,523
129	CE40A	Montarea elementelor scheletului din grinzi (bare) cu tratament antiseptic	m3	0,01
130	CC02K	Armaturi din otel beton A240 fasonate in ateliere de santier, cu diametrul barelor pina la 8 mm inclusiv, si montate in grinzi si stilpi, la inaltimei mai mici sau egale cu 35 m, exclusiv constructiile executate cu cofraje glisante	kg	4,00
131	CA05B3	Beton turnat in ziduri, pereti, diafragme drepte, si la diverse constructii speciale, situate peste cota zero, la inaltimei pina la 35 m inclusiv, preparat cu betoniera pe santier si turnat cu mijloace clasice, beton armat clasa C 15/12 (Bc 15/B 200)	m3	0,05
		Capitolul 9. Timplarie		
132	CK21A	Usi confectionate din profiluri din aluminiu, inclusiv armaturile si accesoriile necesare usilor montate in zidarie de orice natura, la constructii cu inaltimea pina la 35 m inclusiv, intr-un canat, cu suprafata tocului pina la 7 mp inclusiv (07x2.1 - 2 buc)	m2	2,94
133	CK12A	Usi metalice confectionate din profiluri de otel laminat, profiluri din banda de otel fasonate la rece, inclusiv armaturile si accesoriile necesare usilor montate in zidarie de orice natura la constructii cu inaltimea pina la 35 m inclusiv, intr-un canat, cu suprafata tocului pina la 7 mp, inclusiv protectia anticoroziva (1.0x2.36 - 2buc)	m2	4,72
134	CL19D	Grilaje metalice gata confectionate: din otel profilat - poarta B1, B2	kg	911,00
135	CK33C	Broasca aplicata sistem Yalle cu miner pentru usi-grila de regim	buc	3,00
136	IzD10D	Vopsirea anticoroziva cu pensula de mina a confectioniilor si constructiilor metalice cu un strat de grund grund GF-021 si trei straturi de de email PF-115, a confectioniilor si constructiilor metalice, executate din profile cu grosimi intre 8 mm si 12 mm inclusiv	t	0,911

№ 3-1-2 Retele de apeduct si canalizare (85/24.06/2013-3-BK)

№ crt.	Simbol norme și cod resurse	Denumirea lucrărilor	Unitatea de măsură	Volum
1	2	3	4	5
		Capitolul 1. Lucrari de constructie		
		Capitolul 1.1. Apeduct B1		
1	SD06C	Robinet sfera-fluture cu mufa si racord olandez, pentru teava din otel, avind diametrul de 1"	buc	1,00
2	SD06A	Robinet sfera-fluture cu mufa si racord olandez, pentru teava din otel, avind diametrul de 1/2"	buc	2,00

3	SA07C	Tevi din otel zincate apa-gaz GOST 3262, montata in conducte de legatura la aparate, avind diametrul de 1" (33.5x4.0 mm)	m	7,00
4	SA07A	Tevi din otel zincate apa-gaz GOST 3262, montata in conducte de legatura la aparate, avind diametrul de 1/2" (21.3x3.2 mm)	m	6,00
5	AcA52A	Teava din polietilena PE100, SDR11 PN6 pentru conducte de alimentare cu apa montata in sant, cu diametrul de 32 mm.	m	3,00
6	SF01A	Efectuarea probei de etansare la presiune a instalatiei de apa calda sau rece executata din conducte de otel, zincate, pentru instalatii, sudate longitudinal, avind diametrul de 3/8"-2"	m	13,00
7	SF01C	Efectuarea probei de etansare la presiune a instalatiei de apa calda sau rece executata din teava din policlorura de vinil tip greu sau din material plastic, avind diametrul de 16-110 mm	m	3,00
8	SF02A	Efectuarea probei de functionare a instalatiei de apa rece executata cu conducte de otel, zincate, pentru instalatii, sudate longitudinal, avind diametrul de 3/8"-2"	10 m	1,30
9	SF02C	Efectuarea probei de functionare a instalatiei de apa rece executata cu teava din policlorura de vinil tip greu sau material plastic, avind diametrul de 16 - 110 mm	10 m	0,30
10	SF05A	Spalarea instalatiei de apa rece sau calda, executata din teava de otel, zincata, avind diametrul de 3/8"-2"	m	13,00
11	SF05C	Spalarea instalatiei de apa rece sau calda, executata din tevi din material plastic, avind diametrul de 20-75 mm	m	3,00
12	SB30A	Suporti pentru sustinerea conductelor si pieselor de legatura pentru canalizare, avind greutatea de pina la 2 kg	kg	5,00
13	CN23F	Vopsitorii de calitate superioara la instalatii functionale, executate cu email alchidic BT-177 in 2 straturi, pe grund GF-021 in 1 strat, pe conducte avin diametrul exterior peste 34 mm inclusiv	m2	2,50
14	RpIF09A	Izolarea conductelor cu mansoane de izolatie speciala, din spuma elastometrica pe baza de cauciuc sintetic, introduse pe conducte, de tip ARMAFLEX avind diametrul si grosimea de la D=22x9 mm	m	6,00
15	RpIF09A	Izolarea conductelor cu mansoane de izolatie speciala, din spuma elastometrica pe baza de cauciuc sintetic, introduse pe conducte, de tip ARMAFLEX, avind diametrul si grosimea de la D=35x9 mm	m	7,00
		Capitolul 1.2. Canalizare K1		
16	AcA08A	Montarea in pamint, in exteriorul cladirilor, a tevilor din PP multistrat, SN4, etansate cu garnituri de cauciuc, avind diametrul de 110 mm	m	18,00
17	SB08E	Teava din PVC pentru canalizare, imbinata cu garnitura de cauciuc, montata aparent sau ingropat sub pardoseala, avind diametrul de 110 mm	m	15,00

18	SB08C	Teava din PVC pentru canalizare, imbinata cu garnitura de cauciuc, montata aparent sau ingropat sub pardoseala, avind diametrul de 50 mm	m	4,00
19	SB09C	Piesa de legatura din material plastic pentru canalizare, imbinata cu garnitura de cauciuc, avind diametrul de 50 mm	buc	4,00
20	SB09E	Piesa de legatura din material plastic pentru canalizare, imbinata cu garnitura de cauciuc, avind diametrul de 110 mm	buc	16,00
21	SB30A	Suporti pentru sustinerea conductelor si pieselor de legatura pentru canalizare, avind greutatea de pina la 2 kg	kg	5,00
22	SC08A	Vas pentru closet cu talpi, orientat, complet echipat, din fonta emailata, portelan sanitar etc., tip oval sau dreptunghiular, montat ingropat	buc	2,00
23	SC04C	Lavoar din semiportelan, portelan sanitar etc. inclusiv pentru persoane cu dizabilitati, avind teava de scurgere din material plastic, montat pe piedestal	buc	1,00
24	SD04A	Baterie amestecatoare cu brat basculant stativa pentru lavoar sau spalator, indiferent de modul de inchidere, inclusiv pentru persoane cu dizabilitati, avind diametrul de 1/2"	buc	1,00
25	SC06A	Spalator cu picurator (cu un compartiment) pentru vase, din inox, avind teava de scurgere din material plastic, montat pe console	buc	1,00
26	SD04A	Baterie amestecatoare cu brat basculant stativa pentru spalator, indiferent de modul de inchidere, inclusiv pentru persoane cu dizabilitati, avind diametrul de 1/2"	buc	1,00
27	SA40A	Instalarea mufelor antiincendiere D=110 mm, cu fixare la plafonul planseului cu dibluri	buc	1,00
28	SF04A	Efectuarea probei de etanseitate si functionare a instalatiei de canalizare executata din tuburi de fonta, pentru scurgere, teava de policlorura de vinil, neplastifiata, tip usor sau din material plastic, fonta ductila teava avind diametrul de pina la 100 mm inclusiv	10 m	3,70
29	TsA03E	Sapatura manuala de pamint in spatii limitate, avind sub 1,00 m latime, executata fara sprijiniri, cu taluz inclinat la fundatii, canale, etc., teren de coeziune mijlocie sau foarte coeziv, pina la 1,5 m adincime teren mijlociu	m3	17,00
30	TsD01B	Imprastierea cu lopata a pamintului afinat, in straturi uniforme, de 10-30 cm grosime, printr-o aruncare de pina la 3 m din gramezi, inclusiv sfarimarea bulgarilor, pamintul provenind din teren mijlociu	m3	17,00
31	TsD04B	Compactarea cu maiul de mina a umpluturilor executate in sapaturi orizontale sau inclinate la 1/4, inclusiv udarea fiecarui strat de pamint in parte, avind 10 cm grosime pamint coeziv	m3	4,00
32	TsD05B	Compactarea cu maiul mecanic de 150-200 kg a umpluturilor in straturi succesive de 20-30 cm grosime, exclusiv udarea fiecarui strat in parte, umpluturile executindu-se din pamint coeziv	100 m3	0,13

33	AcA04D	Montarea in pamint a conductelor din otel, asamblate prin sudura electrica, avind diametrul de 326x6.0 mm	m	1,30
		Capitolul 2. Lucrari de montare Capitolul 2.1. Apeduct B1		
34	11-02-001-02	Dispozitiv instalat pe imbinari de filet - AZP BRNO AUZ 3.P spalator de toaleta	buc	2,00
		Capitolul 3. Utilaj Capitolul 3.1. Apeduct B1		
35	pret furnizor	AZP BRNO AUZ 3.P spalator de toaleta G3 / 4 " cu buton piezo, presiune, din otel inoxidabil, antivandal inclusiv elementele de alimentare	SET	2,00

№ 3-1-3 Echipament electric de forta (85/24.06/2013-2-EEF)

№ crt.	Simbol norme și cod resurse	Denumirea lucrărilor	Unitatea de măsură	Volum
1	2	3	4	5
		Capitolul 1. Lucrari de constructie		
1	CH05B	Mina curenta pentru scari drepte executate din lemn in sectiune profilata, inclusiv lustruirea, montarea minii curente, inclusiv materialul de montaj pe orice fel de parapet (se aplica doar in cazul in care mina curenta se procura din comert)	m	5,00
2	CD09A	Pereti din placi plane din azbociment cu termoizolatie montate pe rigle metalice sau din beton armat, la inaltimei pina la 12 m inclusiv dispuse in fata riglelor	m2	0,51
		Capitolul 2. Lucrari de montare Capitolul 2.1. Teren sportiv		
3	08-03-572-3	Bloc de comanda de executare tip dulap sau punct de distributie (dulap), montat pe perete, inaltime si latime, mm, pina la 600x600	buc	2,00
4	08-03-575-1	Dispozitiv - intrerupatoare automate, separatoare de sarcina	buc	17,00
5	08-02-409-1	Teava din vinilplast pe constructii instalate, pe pereti si coloane, fixare cu scoabe, diametru pina la 25 mm	100 m	1,90
6	pret furnizor	Teava corugata U-PVC, 750N, d=16 mm	m.l.	95,00
7	pret furnizor	Teava PVC rigida pentru electromontaj d=16 mm	m.l.	95,00
8	08-02-412-2	Introducerea conductorilor in tevi si furtunuri metalice pozate: primul conductor monofir sau multifir in impletire comuna, sectiune sumara pina la 6 mm2	100 m	4,61
9	pret furnizor	Cablu BBΓHF-LS-0.66 3x1.5 mm2	m.l.	170,00
10	pret furnizor	Conductor electric tip ΠB 1x1.5 mm2	m.l.	286,00
11	pret furnizor	Cablu CYCY 2x1.5 mm2	m.l.	5,00

12	08-02-412-4	Introducerea conductorilor in tevi si furtunuri metalice pozate: primul conductor monofir sau multifir in impletire comuna, sectiune sumara pina la 35 mm ²	100 m	9,80
13	pret furnizor	Cablu BBΓHR-LS-0.66 3x6 mm ²	m.l.	561,00
14	pret furnizor	Cablu BBΓHR-LS-0.66 3x10 mm ²	m.l.	419,00
15	08-03-591-1	Intreruptor cu o clapa, tip neingropat, montare aparenta	100 buc	0,06
16	pret furnizor	Intrerupator instalatie deschisa cu 1 clapa, IP44, 16A, 220V	buc	6,00
17	08-03-591-4	Intreruptor cu doua clape, tip neingropat, montare aparenta	100 buc	0,06
18	pret furnizor	Intrerupator instalatie deschisa cu 2 clape, IP44, 16A, 220V	buc	6,00
19	08-03-603-1	Cutie cu transformatori coboritori	buc	3,00
20	10-08-019-01	Cutie de ramificare pe perete	buc	47,00
21	pret furnizor	Doze de derivatie de tip Y-197 YXJI4	buc	3,00
22	pret furnizor	Cutie de distributie pentru instalatie deschisa KM41237 cu capac IP44	buc	44,00
23	08-03-592-1	Dulie: de perete sau de tavan	100 buc	0,01
24	pret furnizor	Dulie de perete	buc	1,00
25	08-03-595-2	Corp de iluminat cu lampi cu mercur pe console pe pereti, coloane si ferme, inclusiv montarea ARD	100 buc	0,43
26	pret furnizor	Corp de iluminat de tip HBA pentru lampa ДHaT 250W cu grila de protectie	buc	39,00
27	pret furnizor	Corp de iluminat stradal de tip ЖKY pentru lampa ДHaT 250W	buc	4,00
28	08-03-594-2	Corp de iluminat cu lampi luminescente montat separat pe pivoti, cantitate lampi, in corp de iluminat, 2	100 buc	0,02
29	pret furnizor	Corp iluminat luminiscent ARCTIC 2x36, IP54	buc	2,00
30	08-03-593-5	Corp de iluminat pentru lampi incandescente de tavan sau de perete, etansat cu fixare cu suruburi sau buloane pentru incaperi cu conditii de mediu grele	100 buc	0,10
31	pret furnizor	Corp de iluminat cu lampi incandescente 60W, HIII 1101-60, IP54	buc	7,00
32	pret furnizor	Corp de iluminat cu lampi incandescente 100W, HCII 09-100-001, IP54	buc	3,00
33	pret furnizor	Lampa incandescenta 60W	buc	7,00
34	pret furnizor	Lampa incandescenta 100W	buc	4,00
35	pret furnizor	Lampa cu mercur tip ДHaT 250W	buc	43,00
36	pret furnizor	Lampa luminiscenta TL-D, 36W	buc	4,00
		Capitolul 2.2. Substatia de transformare		

37	08-01-025-1	Substatia de transformati completata, tensiune pina la 10 kV, cu transformator, putere pina la 400 kV A	buc	1,00
38	08-01-026-1	Instalatii complete de distributie 6-10 kV: dulap de montare exterioara cu coridor de deservire cu intreruptor	buc	2,00
39	08-01-102-1	Dulap de dirijare si reglare	buc	3,00
40	08-03-572-3	Bloc de comanda de executare tip dulap sau punct de distributie (dulap), montat pe perete, inaltime si latime, mm, pina la 600x600	buc	1,00
41	08-03-575-1	Dispozitiv - intreruptoare automate, separatoare de sarcina	buc	5,00
42	08-03-603-1	Cutie cu transformati coboritori	buc	1,00
43	08-02-170-2	Manson terminal, cu carcasa din material plastic, cu umplutura de compound din rasini sintetice (epoxide), pentru cablu cu 3 conductori, tensiune pina la 35 kV, sectiunea conductorilor, pina la: 120 mm ²	buc	2,00
44	pret furnizor	Mufa de conexiune 3KHTπ-10-10-70/120	buc	2,00
45	08-03-521-15	Intreruptor cu pirghie pe placa cu maneta centrala sau laterala sau manevrare cu bara, montat pe suport metalic, tripolar, curent, pina la 250 A	buc	1,00
46	08-03-521-16	Intreruptor cu pirghie pe placa cu maneta centrala sau laterala sau manevrare cu bara, montat pe suport metalic, tripolar, curent, pina la 400 A	buc	1,00
47	08-02-407-17	Teava din otel pe constructii instalate pe ferme, coloane si alte constructii din otel, diametru pina la 50 mm	100 m	0,10
48	pret furnizor	Teava din otel Dn=50 mm	m.l.	10,00
49	08-02-407-18	Teava din otel pe constructii instalate pe ferme, coloane si alte constructii din otel, diametru pina la 80 mm	100 m	0,10
50	pret furnizor	Teava din otel D=80 mm	m.l.	10,00
51	08-02-412-2	Introducerea conductorilor in tevi si furtunuri metalice pozate: primul conductor monofir sau multifir in impletire comuna, sectiune sumara pina la 6 mm ²	100 m	1,00
52	pret furnizor	Cablu BBΓHF-0.66 3x1.5 mm ²	m.l.	70,00
53	pret furnizor	Cablu BBΓHF-0.66 2x1.5 mm ²	m.l.	30,00
54	08-03-591-10	Priza de fisa semietansata si etansata, montare aparenta	100 buc	0,20
55	pret furnizor	Priza instalatie deschisa cu legare la pamint, IP44, 16A, 220V	buc	2,00
56	08-03-525-1	Intreruptor sau comutator de pachet in invelis metalic, montat pe constructie pe perete sau coloana, cantitate cleme pentru conectare pina la 9, curent pina la 25 A	buc	3,00
57	pret furnizor	Intrerupator instalatie deschisa rotativ, cu protectie contra scinteeilor, IP54, 16A, 220V	buc	3,00
58	08-03-593-5	Corp de iluminat pentru lampi incandescente de tavan sau de perete, etansat cu fixare cu suruburi sau buloane pentru incaperi cu conditii de mediu grele	100 buc	0,05

59	pret furnizor	Corp de iluminat cu lampi incandescente 100W, HCII 21-100-001, IP54	buc	5,00
60	08-03-592-1	Dulie: de perete sau de tavan	100 buc	0,02
61	pret furnizor	Dulie de perete	buc	2,00
62	pret furnizor	Lampa incandescenta 100W	buc	7,00
63	08-02-471-4	Priza de pamint, verticala, din otel rotund, diametru 20 mm, L=5 m	10 buc	0,90
64	08-02-472-8	Conductor de legare la pamint, deschis, pe suporturi de constructii, din otel rotund, diametru 6 mm	100 m	1,05
65	08-02-472-6	Conductor de legare la pamint, deschis, pe suporturi de constructii, din otel fisie, sectiune 100 mm ²	100 m	0,80
66	08-02-472-7	Conductor de legare la pamint, deschis, pe suporturi de constructii, din otel fisie, sectiune 160 mm ²	100 m	1,75
67	08-02-152-12	Constructii metalice de cablu: suspensie pentru pozarea cablurilor sub plansee cu suport: separat, masa pina la 8 kg - Constructie pentru prinderea izolatorilor	100 buc	0,01
68	pret furnizor	Constructie pentru prinderea izolatorilor	buc	1,00
		Capitolul 3. Utilaj		
		Capitolul 3.1. Teren sportiv		
69	pret furnizor	Tablou de distributie din metal montat aparent pe perete, avind capacitatea de 24 module, IP31, dotat cu lacat si bare de tip DIN - ШПН-24з-1-36-УХЛ3, IP31	buc	1,00
70	pret furnizor	Tablou de distributie din metal montat aparent pe perete, avind capacitatea de 12 module, IP31, dotat cu lacat si bare de tip DIN - ШПН-12з-1-36-УХЛ3, IP31	buc	1,00
71	pret furnizor	Separator de sarcina modular, Un=400V, 3P, In=25A	buc	2,00
72	pret furnizor	Intrerupator automat monopolar, caracteristica B, In=6A, U=230V, Icu=4.5A	buc	6,00
73	pret furnizor	Intrerupator automat monopolar, caracteristica B, In=16A, U=230V, Icu=4.5A	buc	9,00
74	pret furnizor	Tablou cu transformator de coborire IP54, tensiunea primara 230V, tensiunea secundara 12V, puterea 250VA, de tip ЯТП-250-220/12	buc	1,00
75	pret furnizor	Tablou cu transformator de coborire IP54, tensiunea primara 230V, tensiunea secundara 36V, puterea 250VA, de tip ЯТП-250-220/36	buc	2,00
		Capitolul 3.2. Substatia de transformare		
76	pret furnizor	Transformator de forta uleios de tip TM400/10/0.4, conectarea bobinelorD/YH-11	buc	1,00
77	pret furnizor	Camera KCO-386-031060Y3	buc	1,00
78	pret furnizor	Camera KCO-386-041010Y3	buc	1,00
79	pret furnizor	Panou de intrare ШО-70-1-34Y3	buc	1,00

80	pret furnizor	Panou liniar ІІО-70-1-09У3	buc	1,00
81	pret furnizor	Panou liniar ІІО-70-1-07У3	buc	1,00
82	pret furnizor	Tablou de distributie din metal montat aparent pe perete, avind capacitatea de 12 module, IP31, dotat cu lacat si bare de tip DIN - ІІРН-12з-1-36-УХЛ3, IP31	buc	1,00
83	pret furnizor	Separator de sarcina modular, Un=230V, 1P, In=25A	buc	1,00
84	pret furnizor	Intrerupator automat monopolar, caracteristica B, In=6A, U=230V, Icu=4.5A	buc	4,00
85	pret furnizor	Tablou cu transformator de coborire IP54, tensiunea primara 230V, tensiunea secundara 36V, puterea 250VA, de tip ЯТП-250-220/36	buc	1,00
86	pret furnizor	Dulap de forta, IP54, cu intrerupator manieta de tip ЯРП-250-У3	buc	1,00
87	pret furnizor	Dulap de forta, IP54, cu intrerupator manieta de tip ЯРП-400-У3	buc	1,00
88	pret furnizor	Covor dielectric	buc	5,00
89	pret furnizor	Incaltaminte dielectrica	buc	1,00
90	pret furnizor	Manusi dielectrice	buc	1,00

№ 3-1-4 Incazire, ventilare (85/24.06/2013-3-OB)

№ crt.	Simbol norme și cod resurse	Denumirea lucrărilor	Unitatea de măsură	Volum
1	2	3	4	5
1	VA02E	Confectionarea si montarea canalelor de ventilatie drepte, din tabla zincata de 1.0 mm grosime, avind D=150 mm	m2	8,00
2	IzH22A	Izolarea conductelor cu vata minerala TEHNO 80 GP, gata confectionate, cu grosimea de 40 mm	m2	10,15
3	IzI09A1	Protectia termoizolatiei la conducte cu tabla zincata de 0,7 mm grosime fixate cu suruburi cu cap crestet semirotond, autofiletante, avind circumferinta conductei peste termoizolatie intre 0,90 si 1,6 m, confectionare	m2	10,15
4	IzI09A2	Protectia termoizolatiei la conducte cu tabla neagra sau zincata de 0,8 mm grosime fixate cu suruburi cu cap crestet semirotond, autofiletante, avind circumferinta conductei peste termoizolatie intre 0,90 si 1,6 m, montare	m2	10,15
5	CL20A	Grile de ventilatie 650x3370 mm, gata confectionate cu jaluzele reglabile manual, montate in zidarie	buc	1,00
6	CL20A	Grile de ventilatie 1600x1450 mm, gata confectionate cu jaluzele reglabile manual, montate in zidarie	buc	1,00

№ 3-1-5 Semnalizare de incendiu (85/24.06/2013-3-SI)

№ crt.	Simbol norme și cod resurse	Denumirea lucrărilor	Unitatea de măsură	Volum
1	2	3	4	5

		Capitolul 1. Lucrari de constructie		
1	RpEJ08C	Executarea santurilor cu adincimea de pina la 5 cm in pereti din piatra sau beton armat de 5x50 cmp	m	30,00
2	RpEJ09D	Matarea santurilor in pereti de pina la 50 cmp	m	30,00
3	RpCU05D1	Executarea strapungerilor pentru conducte sau tiranti in pereti din zidarie de caramida, de 16 - 25 cm grosime, pentru executarea strapungerilor mecanizat	buc	20,00
4	RpCU05G	Executarea strapungerilor pentru conducte sau tiranti in pereti din zidarie de caramida de 26 -50 cm grosime	buc	6,00
5	RpCU07A	Matarea golurilor in pereti, cu mortar de ipsos, dupa instalatii sau consolidari	buc	26,00
		Capitolul 2. Lucrari de montare		
6	08-03-573-4	Dulap (pupitru) de comanda suspendat, inaltime, latime si adincime, mm, pina la 600x600x350	buc	1,00
7	10-08-001-01	Aparate receptoare: Dispozitive "SI" de receptie si control, de demarare. Concentrator: bloc de baza pentru 10 raze	buc	1,00
8	10-01-039-06	Piese diverse: Modul cu 2 bucle de detectie	buc	1,00
9	10-01-039-06	Piese diverse: Modul cu 4 iesiri de tip releu	buc	1,00
10	10-01-039-06	Piese diverse: Modul de comunicare RS485	buc	1,00
11	10-01-039-06	Piese diverse: Acumulator capsulat	buc	4,00
12	10-08-003-03	Dispozitive de ultrasunet: Sursa de alimentare de rezerva	buc	2,00
13	10-01-039-06	Piese diverse: Modul adresabil	buc	1,00
14	10-08-002-02	Avertizoare "SI" automate: de fum, inclusiv soclul pentri detector si ctia suplimentara pentru montare detector	buc	52,00
15	08-03-591-3 apicabil	Declansator manual de alarma de incendiu	100 buc	0,07
16	08-03-593-10	Indicatori de iluminat de perete - Semnalizator optic si acustic	100 buc	0,05
17	08-02-409-1	Teava din vinilplast pe constructii instalate, pe pereti si coloane, fixare cu scoabe, diametru pina la 25 mm	100 m	5,40
18	pret furnizor	Teava corugata U-PVC, 750N, d=20 mm	m.l.	540,00
19	08-02-396-5	Canal metalic pe pereti si tavane, lungime 2 m	100 m	0,20
20	pret furnizor	Canal metalic zincat pentru cabluri cu capac 50x50 mm	m.l.	20,00
21	08-02-412-1	Introducerea conductorilor in tevi si furtunuri metalice pozate: primul conductor monofir sau multifir in impletire comuna, sectiune sumara pina la 2,5 mm ²	100 m	5,60
22	pret furnizor	Cablu pentru semnalizarea antiincendiu, cu 2 conductori, cu sectiunea S=0,8 mm ² , FOCT 31565-2012, cu o limita de rezistenta la foc de cel putin 30 minute, FE180 E30	m.l.	560,00
23	08-02-412-2	Introducerea conductorilor in tevi si furtunuri metalice pozate: primul conductor monofir sau multifir in impletire comuna, sectiune sumara pina la 6 mm ²	100 m	0,10

24	pret furnizor	Cablu FTP Cat6-4x2x0,5	m.l.	10,00
		Capitolul 3. Utilaj		
25	pret ofertant	Dispozitiv logic - centrala detectie incendiu adresabila modulara, cu LCD panou frontal si cu protocol printer, U = 24 V (de tip PREVIDIA Max, "INIM")	buc	1,00
26	pret ofertant	Modul cu 2 bucle de detectie pentru centrala de incendiu (de tip IFM2L, "INIM")	buc	1,00
27	pret ofertant	Modul cu 4 iesiri de tip releu, pentru instalarea in centrala de incendiu (de tip IFM4R, INIM)	buc	1,00
28	pret ofertant	Modul de comunicare RS485, pentru instalarea in centrala de incendiu (de tip IFMNET, INIM)	buc	1,00
29	pret ofertant	Acumulator capsulat 12 V/17 Ah	buc	4,00
30	pret ofertant	Sursa de alimentare de rezerva pentru dispozitiv logic, 2A, 24V, EN 54	buc	1,00
31	pret ofertant	Sursa de alimentare de rezerva 24 V, 4A, pentru instalarea min. 2 baterii 12 V/17 Ah, EN54	buc	1,00
32	pret ofertant	Scut metalic pentru instalarea centrala detectie incendiu, IP31	buc	1,00
33	pret ofertant	Modul adresabil cu o intrare si o iesire supervizata (de tip EM312SR, INIM)	buc	1,00
34	pret ofertant	Detector de fum, adresabil (de tip ED100, INIM)	buc	52,00
35	pret ofertant	Soclu pentru detectoare (de tip EB0010, INIM)	buc	52,00
36	pret ofertant	Cutie suplimentara pentru instalarea detectoarele (de tip EB0030, INIM)	buc	52,00
37	pret ofertant	Declansator manual de alarma de incendiu, adresabil (de tip EC0020, INIM)	buc	7,00
38	pret ofertant	Semnalizator optic si acustic, culoare rosie, adresabila, 101 dB, 0.08/20 mA (de tip ES2020, INIM)	buc	5,00

№ 3-1-6 Comunicatii telefonice si de semnalizare (85/24.06/2013-3-TS)

№ crt.	Simbol norme și cod resurse	Denumirea lucrărilor	Unitatea de măsură	Volum
1	2	3	4	5
		Capitolul 1. Lucrari de constructie		
1	RpEJ08C	Executarea santurilor cu adincimea de pina la 5 cm in pereti din piatra sau beton armat de 5x50 cmp	m	20,00
2	RpEJ09D	Matarea santurilor in pereti de pina la 50 cmp	m	20,00
3	RpCU05D1	Executarea strapungerilor pentru conducte sau tiranti in pereti din zidarie de caramida, de 16 - 25 cm grosime, pentru executarea strapungerilor mecanizat	buc	10,00
4	RpCU05G	Executarea strapungerilor pentru conducte sau tiranti in pereti din zidarie de caramida de 26 -50 cm grosime	buc	4,00

5	RpCU07A	Matarea golurilor in pereti, cu mortar de ipsos, dupa instalatii sau consolidari	buc	14,00
		Capitolul 2. Lucrari de montare		
		Capitolul 2.1. Sistema transmiterea datelor (LAN)		
6	10-06-037-05	Dulapuri, cutii si doze pentru instalatii prin tevi: Dulap de perete, marime, mm, pina la: 640x840 - RACK 19"	buc	1,00
7	08-03-575-1 adoptata	Montarea in dulap a ODF Panel 19", 1U	buc	1,00
8	11-04-022-01	Conector de priza cu fasonarea cablului cu conductori ecranizati: Adaptor LC duplex	buc	2,00
9	10-02-051-04	Punti de conexiune de cablu intre sectii a unui stativ: fara pozare in canal de cablu: Patch cord, Pig tail	100 buc	0,03
10	10-04-101-06	Utilaj de abonat si utilaj divers: Tranceiver	buc	1,00
11	08-03-575-1 adoptata	Montarea in dulap a Comutatoare 19"	buc	1,00
12	08-03-575-1 adoptata	Montarea in dulap a Patch Panel modular 24 porturi	buc	1,00
13	08-03-575-1 adoptata	Montarea in dulap organizatorului pentru cabluri	buc	1,00
14	08-03-591-11	Montarea PDU	100 buc	0,01
15	08-03-575-1 adoptata	Montarea in dulap a blocului de alimentarea de rezerva de tip UPS	buc	1,00
16	08-02-396-5	Canal metalic pe pereti si tavane, lungime 2 m	100 m	1,70
17	pret furnizor	Canal metalic zincat pentru cabluri cu capac 50x50 mm	m.l.	90,00
18	pret furnizor	Canal metalic zincat pentru cabluri cu capac 50x100 mm	m.l.	80,00
		Capitolul 2.2. Sistema de supraveghere video		
19	10-04-067-23	Dispozitiv de videocontrol camera video	buc	5,00
20	10-02-051-04	Punti de conexiune de cablu intre sectii a unui stativ: fara pozare in canal de cablu: Conector RJ45	100 buc	0,05
21	10-08-019-01	Cutie de ramificare sau conexiune	buc	5,00
22	08-02-412-2	Introducerea conductorilor in tevi si furtunuri metalice pozate: primul conductor monofir sau multifir in impletire comuna, sectiune sumara pina la 6 mm ²	100 m	3,50
23	pret furnizor	Cablu cu conductoare din cupru 2x2x4, 24 AWG, Cat. 6, cu ecran, outdoor - FTP 4PR 24AWG, Cat6	m.l.	350,00
		Capitolul 2.3. Sistema de control access		
24	10-02-016-01	Comutator telecomunicatiei - Controllerul punctului de acces	buc	1,00
25	CK33C aplicata	Montarea lacatului electromecanic 12V	buc	1,00
26	10-01-039-06	Cititor	buc	2,00

27	10-08-002-04	Avertizoare "SPA" automate: de contact magnetic la deschiderea usilor	buc	1,00
28	10-08-003-03	Dispozitive de ultrasunet: Sursa de alimentare de rezerva	buc	1,00
29	08-02-396-5	Canal metalic pe pereti si tavane, lungime 2 m	100 m	0,30
30	pret furnizor	Canal metalic zincat pentru cabluri cu capac 50x50 mm	m.l.	30,00
31	08-02-412-1	Introducerea conductorilor in tevi si furtunuri metalice pozate: primul conductor monofir sau multifir in impletire comuna, sectiune sumara pina la 2,5 mm ²	100 m	0,40
32	pret furnizor	Cablu de alimentare din cupru cu sectiunea 2x0.75 mm ² , ecranat, cu izolatie fara halogen - VVGng-HF	m.l.	20,00
33	pret furnizor	Cablu de semnalizare cu conductoare din cupru cu sectiunea 2x0,5 mm ² , ecranat, cu izolatie fara halogen-C.A.-HF	m.l.	20,00
34	08-02-412-2	Introducerea conductorilor in tevi si furtunuri metalice pozate: primul conductor monofir sau multifir in impletire comuna, sectiune sumara pina la 6 mm ²	100 m	0,40
35	pret furnizor	Cablu cu conductoare din cupru 2x2x4, 24 AWG, Cat. 6, cu ecran, outdoor - FTP 4PR 24AWG, Cat6	m.l.	40,00
		Capitolul 3. Utilaj Capitolul 3.1. Sistema transmiterea datelor (LAN)		
36	pret ofertant	Rack, 19", 12U, 2 cable management vertical, gab. 600x600 mm, usa frontala din sticla cu incuietori, panouri laterale perforate cu incuietori	buc	1,00
37	pret ofertant	ODF Panel, 19", 1U	buc	1,00
38	pret ofertant	Adapter LC duplex	buc	2,00
39	pret ofertant	Fiber Optic Pigtail LC/SM Duplex	buc	2,00
40	pret ofertant	Fiber Patch Cord LC/SM Duplex, 2m	buc	1,00
41	pret ofertant	Transceiver 1 Gbps, compatibil cu comutator	buc	1,00
42	pret ofertant	Comutator de acces cu 24 porturi RJ-45 auto-negotiating 10/100/1000 Mbps, 12RJ45 + 2RJ45 + POE+, 2 SFP ports, 19", 1U, rack mount	buc	1,00
43	pret ofertant	Patch-panel modular 24xRJ45 Cat6 SFTP, with Jack RJ45 fully shielded, 19", 1U	buc	1,00
44	pret ofertant	Cable management 1U (Cable organizer), orizontal	buc	1,00
45	pret ofertant	PDU (Power distribution unit), 16A, 200-240V, 50/60Hz, 4xCEE 7/4, Vertical mounting for rack	buc	1,00
46	pret ofertant	UPS, 19", 1U, 750VA/480W, min. 1xIEC-320 C14 + 4xIEC-C320 C13, Single Phase 220V/230V/240V	buc	1,00
		Capitolul 3.2. Sistema de supraveghere video		
47	pret ofertant	Camera video, exterior, 3840 x 2160, 1/1,8" CMOS, IR = 60 m, 2.8mm, 802.3af, Class 3, H.264, H.264+, H.265, H.265+ 12 VDC, 0.63 A, max. 7.5 W, IP67, IK10, -30 +	buc	5,00

		60%%DC, inclusiv suportul camerei video (de tip DS-2CD2T86G2-2I/4I)		
48	pret ofertant	Micro Sd 64Gb, Class 10	buc	5,00
49	pret ofertant	Conector RJ45, Cat. 6, pentru conectarea camerele video.	buc	5,00
50	pret ofertant	Cutie de conectare pentru conectarea camerelor video, din metal, IP54 (de tip DS-1280ZJ-S)	buc	5,00
		Capitolul 3.3. Sistema de control access		
51	pret ofertant	Controler pentru administrarea 1 usa cu 1 lacat electromagnetic, 2 cititori si cu 1 contact magnetic, RJ45, 12V (de tip E500U, "Sigur")	buc	1,00
52	pret ofertant	Lacat electromecanic, 12V, 500 mA	buc	1,00
53	pret ofertant	Cititor, Wiegand 26/Wiegand 34, IK10	buc	2,00
54	pret ofertant	Contact magnetic pentru starea usii, metalic	buc	1,00
55	pret ofertant	Sursa de alimentare, min. 12V/50W, cu acumulator 7Ah, in dulap din metal IP31	buc	1,00

3.2. Curți de plimbare

№ 3-2-1 Soluții arhitecturale (85/24.06/2013-3-AP)

№ crt.	Simbol norme și cod resurse	Denumirea lucrărilor	Unitatea de măsură	Volum
1	2	3	4	5
		Capitolul 1. Acoperis		
1	CE06C1	Invelitori din tabla profilata protejata anticoroziv, HC-44, montata pe pane metalice, executate pe suprafete mai mici sau egale de 40 mp cu foi din tabla profilata cu prindere cu suruburi autofiletanta (de talpa superioara a panii metalice) si consolidate cu nituri , inclusiv executarea doliilor, sorturilor, racordurilor	m2	309,00
2	CE23A2	Glafuri si copertine din tabla zincata de 0,6 mm grosime pe un strat de carton bitumat montate pe o sapa de egalizare din mortar de ciment-var M 100-T, fixate pe elemente de beton, pentru lungimi mai mari de 2 m, cu latimea desfasurata pina la 15 cm	m	211,40
3	CE23C2	Glafuri si copertine din tabla zincata de 0,6 mm grosime pe un strat de carton bitumat montate pe o sapa de egalizare din mortar de ciment-var M 100-T, fixate pe elemente de beton, pentru lungimi mai mari de 2 m, cu latimea desfasurata intre 31 - 50 cm	m	73,60
4	CE40A	Montarea elementelor scheletului din grinzi (bare) cu tratament antiseptic	m3	0,05
		Capitolul 2. Coama gard		
5	CB03D	Cofraje din panouri re folosibile, cu placaj de 15 mm pentru turnarea betonului in pereti si diafragme la constructii cu inaltimea pina la 20 m inclusiv, sprijinirile fiind incluse	m2	16,80

6	CC02M	Armături din oțel beton A240 fasonate în ateliere de șantier, cu diametrul barelor pînă la 8 mm, și montate în plăci, la înălțimi mai mici sau egale cu 35 m, exclusiv construcțiile executate cu cofraje glisante	kg	95,50
7	CA04F	Beton turnat în plăci, grinzi, stâlpi, beton marfa clasă C20/25 și turnarea cu mijloace clasice	m3	2,53
8	CO07A	Împrejmuiri metalice din plasa gîmpată pentru sisteme de securitate de tip Егоза СББ АКЛІ оц 600/15/7/5 - 104.80 m.l.	kg	94,32
		Capitolul 3. Finisare pereți		
9	CF15A	Tencuieli interioare și exterioare sclivisite, executate manual, cu mortar de ciment M 100-T de 2 cm grosime medie, la pereți din beton sau caramida, cu suprafețe plane	m2	1 756,30
10	CN11B	Vopsitorii exterioare cu vopsea pe bază de polimeri acrilici în dispersie apoasă, aplicate în 3 straturi (1 de grund și 2 de vopsea pentru exterior) la soclu executate pe tencuiala driscuită	m2	1 756,30
11	CF13D	Tencuieli exterioare speciale, la fațade, executate manual, exclusiv șelă, în calcio stropit, cu grundul executat cu mortar de ciment M 100-T, în grosime de 2 cm, iar stratul vizibil din piatră de mozaic (gris de piatră) cu adaos de 450 kg ciment la metru cub de mozaic, și 150 kg ciment alb la metru cub de mozaic, în grosime de 1,0 cm	m2	515,90
		Capitolul 4. Pardosele		
12	TsE06B	Pregătirea platformei de pământ în vederea așternerii unui strat izolator sau de reparație din nisip sau balast, prin nivelare manuală și compactare cu rulou compresor static autopropulsat, de 10-12 t, în teren coeziv	100m2	5,765
13	TsC54C	Strat de fundație din pietris M300 fracție 40-70 mm	m3	57,65
14	CG48A	Pardoseli de beton armat C20/25 cu strat superior consolidat grosime 20 cm armat cu plasa sudată VR-1 diametru 5 mm celulă palasă 150x150 mm, cu executarea rosturilor de deformare la temperatură	m2	570,50
15	CG48A1 k=10	Corecții: se scade la schimbarea grosimii cu 10 mm (pentru strat final de 100 mm)	m2	-570,50
16	TsC54A	Strat de fundație din nisip	m3	1,06
17	TsC54C	Strat de fundație din pietris M300 fracție 40-70 mm	m3	1,33
18	CA03F	Beton simplu turnat cu mijloace clasice, în fundații, socluri, ziduri de sprijin, pereți sub cota zero, beton marfa, turnare cu mijloace clasice, beton simplu clasă C20/25	m3	1,33
19	SB24E	Sifon de pardoseală HL605.1 din fontă emailată, ieșire laterală, avînd diametrul de 110 mm cu grilă din fontă cu sistem antivandal de prindere a grilei	buc	10,00
20	AcE06A	Montarea rigolei din polipropilenă DN150 H=202 mm, L=1000 mm, cu grilă fontă cu sistem antivandal de prindere a grilei	buc	36,00
21	CE25A	Etansarea suplimentară pe contur, la străpungeri sau rosturi cu chituri sau masticuri polimerice	m	82,40

		Capitolul 5. Timplarie		
22	CL19D	Grilaje metalice gata confectionate: din otel profilat - usi-grila de regim (21 buc)	kg	2 659,02
23	IzD10D	Vopsirea anticoroziva cu pensula de mina a confectioniilor si constructiilor metalice cu un strat de grund grund GF-021 si trei straturi de email PF-115, a confectioniilor si constructiilor metalice, executate din profile cu grosimi intre 8 mm si 12 mm inclusiv	t	2,66
24	CK33C	Broasca aplicata sistem Yalle cu miner pentru usi-grila de regim	buc	21,00
		Capitolul 6. Pereu		
25	TsE06B	Pregatirea platformei de pamint in vederea asternerii unui strat izolator sau de reparatie din nisip sau balast, prin nivelare manuala si compactare cu rulou compresor static autopropulsat, de 10-12 t, in teren coeziv	100m2	1,08
26	TsC54C	Strat de fundatie din pietris	m3	15,14
27	DI107	Amorsarea suprafetelor straturilor de baza in vederea aplicarii unui strat de beton asfaltic	t	0,065
28	DB19A	Imbracaminte de beton asfaltic cu agregat mare tip SKPg-II SM STB 1033:2008, in grosime de 4,0 cm, cu asternere manuala	m2	108,00
29	DB16B	Imbracaminte de beton asfaltic cu agregate marunte tip SMBg-II/2 SM STB 1033:2008, executata la cald, in grosime de 3,0 cm cu asternere manuala	m2	108,00
30	DE10C	Borduri prefabricate din beton pentru trotuare sectiune 300x150 mm, pe fundatie de beton C12/15 sectiune 30x20 cm	m	108,00
		Capitolul 7. Scara exterioara		
31	TsC54C	Strat de fundatie din pietris	m3	0,25
32	CB03A	Cofraje din panouri reolosibile, cu placaj de 15 mm pentru turnarea betonului in cuzineti, fundatii pahar si fundatii de utilaje inclusiv sprijinirile	m2	2,80
33	CA02A2	Beton simplu turnat in egalizari, pante, sape la inaltime pina la 35 m inclusiv, prepararea cu betoniera pe santier si turnarea cu mijloace clasice beton clasa C 5/4 (Bc 5/B 75)	m3	0,38
34	CG48A	Pardoseli de beton armat C20/25 cu strat superior consolidat grosime 20 cm armat cu plasa sudata VR-1 diametru 5 mm celula palasa 150x150 mm, cu executarea rosturilor de deformare la temperatura	m2	1,80
35	CG48A1 k=10	Corectii: se scade la schimbarea grosimii cu 10 mm (pentru strat final de 100 mm)	m2	-1,80

№ 3-2-2 Solutii constructive (85/24.06/2013-3-R)

№ crt.	Simbol norme și cod resurse	Denumirea lucrărilor	Unitatea de măsură	Volum
1	2	3	4	5
		Capitolul 1. Terasament		
1	TsC02B1	Sapatura mecanica cu excavator pe pneuri de 0,21-0,39 mc, cu comanda hidraulica, in pamint cu umiditate naturala descarcare in depozit teren catg. II.	100 m3	1,85
2	TsC02D1	Sapatura mecanica cu excavator pe pneuri de 0,21-0,39 mc, cu comanda hidraulica, in pamint cu umiditate naturala descarcare auto teren catg. II.	100 m3	1,14

3	TsA20B	Sapatura manuala de pamint, in taluzuri, la deblee sapate cu excavator sau screper, pentru completarea sapaturii la profilul taluzului, in teren mijlociu	m3	23,80
4	TsI51B5	Transportarea pamintului cu autobasculanta de 10 t la distanta de: 15 km	t	188,10
5	TsC51B	Lucrari la descarcarea pamintului in depozit, teren categoria II	100 m3	1,14
6	TsD01B	Imprastierea cu lopata a pamintului afinat, in straturi uniforme, de 10-30 cm grosime, printr-o aruncare de pina la 3 m din gramezi, inclusiv sfarimarea bulgarilor, pamintul provenind din teren mijlociu	m3	35,00
7	TsC35B1	Excavat transport cu incarcator frontal , la distante de incarcare in autovehicul cu incarcator frontal pe senile de 0,5-0,99 m.c, pamint din teren catg.II la distanta < 10 m	100 m3	1,50
8	TsD05B	Compactarea cu maiul mecanic de 150-200 kg a umpluturilor in straturi succesive de 20-30 cm grosime, exclusiv udarea fiecarui strat in parte, umpluturile executandu-se din pamint coeziv	100 m3	1,85
		Capitolul 2. Fundatii si pereti din beton		
9	CA02A2	Beton simplu turnat in egalizari, pante, sape la inaltimei pina la 35 m inclusiv, prepararea cu betoniera pe santier si turnarea cu mijloace clasice beton clasa C 5/4 (Bc 5/B 75)	m3	13,20
10	CB03D	Cofraje din panouri refolosibile, cu placaj de 15 mm pentru turnarea betonului in pereti si diafragme la constructii cu inaltimea pina la 20 m inclusiv, sprijinirile fiind incluse	m2	2 527,60
11	CC02I	Armaturi din otel beton A240 fasonate in ateliere de santier, cu diametrul barelor pina la 8 mm inclusiv, si montate in pereti si diafragme, la inaltimei mai mici sau egale cu 35 m, exclusiv constructiile executate cu cofraje glisante	kg	783,90
12	CC02J2	Armaturi din otel beton A500C fasonate in ateliere de santier, cu diametrul barelor peste 8 mm, in pereti si diafragme la inaltimei mai mici sau egale cu 35 m, exclusiv constructiile executate cu cofraje glisante	kg	31 650,00
13	CA03L	Beton turnat in fundatii, socluri, ziduri de sprijin, pereti sub cota zero, beton marfa, turnarea cu pompa pe verticala (adincime) pina la 10 m inclusiv si pe orizontala pina la 15 m inclusiv, beton armat clasa C12/15, F50	m3	274,00
14	CL57B	Montarea si fixarea pieselor inglobate in beton armat monolit: cu greutatea sub 10 kg - MH1	kg	156,80
15	CL57A	Montarea si fixarea pieselor inglobate in beton armat monolit: cu greutatea sub 4 kg - MH2	kg	297,00
16	IzF04A	Strat hidroizolant executat la cald la terase, acoperisuri sau la fundatii si radiere, in terenuri fara ape freatic, inclusiv scafele si doliile din hidroizolatia curenta pe suprafete orizontale sau inclinate pina la 40% plane sau curbe, cu mastic de bitum aplicat cu peria sau gletuitorul de cauciuc (cosoroaba)	m2	795,00
17	CB14A	Schela metalica tubulara pentru lucrari pe suprafete verticale la inaltimei pina la 30 m inclusiv, cu imobilizarea schelei timp de 25 zile (200 ore)	m2	1 263,80

		Capitolul 3. Confectii metalice		
18	CL08A	Elemente metalice (stilpi, grinzi, ferme) gata confectionate, livrate complet asamblate, montate pe santier, in structura constructiei usoare	t	4,266
19	IzD10D	Vopsirea anticoroziva cu pensula de mina a confectioniilor si constructiilor metalice cu un strat de grund grund GF-021 si trei straturi de de email PF-115, a confectioniilor si constructiilor metalice, executate din profile cu grosimi intre 8 mm si 12 mm inclusiv	t	4,266
		Capitolul 4. Tavan		
20	CL08A	Elemente metalice (stilpi, grinzi, ferme) gata confectionate, livrate complet asamblate, montate pe santier, in structura constructiei usoare	t	4,738
21	CL26A	Rame metalice confectionate din otel rotund d=12 mm ochi 120x200 mm	kg	5 400,00
22	IzD10D	Vopsirea anticoroziva cu pensula de mina a confectioniilor si constructiilor metalice cu un strat de grund grund GF-021 si trei straturi de de email PF-115, a confectioniilor si constructiilor metalice, executate din profile cu grosimi intre 8 mm si 12 mm inclusiv	t	10,138
23	CC09D	Montarea plasa rabit pentru sustinere tencuielii la tavane, pereti, protectia termoizolatiilor, mascarea conductelor, aplicata la pereti ,fixata cu rondele din tabla zincata si cuie peste stratul de izolatie, fara retea din otel - beton - (numai manopera si sirma zincata si utilajul)	m2	460,00
24	pret furnizor	Plasa din sirma zincata d=3.0 mm, ochi 45x45 mm	m2	460,00

№ 3-2-3 Comunicatii telefonice si de semnalizare (85/24.06/2013-3-TS)

№ crt.	Simbol norme și cod resurse	Denumirea lucrărilor	Unitatea de măsură	Volum
1	2	3	4	5
		Capitolul 1. Lucrari de constructie		
1	RpCU05D1	Executarea strapungerilor pentru conducte sau tiranti in pereti din zidarie de caramida, de 16 - 25 cm grosime, pentru executarea strapungerilor mecanizat	buc	30,00
2	RpCU07A	Matarea golurilor in pereti, cu mortar de ipsos, dupa instalatii sau consolidari	buc	30,00
3	CK33A	Dispozitiv automat pentru inchiderea usilor cu greutatea pina la 100 kg	buc	1,00
		Capitolul 2. Lucrari de montare		
		Capitolul 2.1. Sistema transmiterea datelor (LAN)		
4	08-03-573-6	Dulap (pupitru) de comanda suspendat, inaltime, latime si adincime, mm, pina la 1200x600x500	buc	1,00
5	pret ofertant	Sina de montare DIN, L=1,0 m	buc	1,00

6	08-03-575-1 adoptata	Montarea in dulap a ODF Panel 19", 1U	buc	1,00
7	11-04-022-01	Conector de priza cu fasonarea cablului cu conductori ecranizati: Adaptor LC duplex	buc	2,00
8	10-02-051-04	Punti de conexiune de cablu intre sectii a unui stativ: fara pozare in canal de cablu: Patch cord, Pig tail	100 buc	0,04
9	10-04-101-06	Utilaj de abonat si utilaj divers: Tranceiver	buc	3,00
10	08-03-575-1 adoptata	Montarea in dulap a Comutatoare 19"	buc	2,00
11	10-08-003-03	Dispozitive de ultrasunet: Sursa de alimentare de rezerva	buc	1,00
12	10-01-039-06	Piese diverse: Acumulator capsulat	buc	4,00
13	08-02-396-5	Canal metalic pe pereti si tavane, lungime 2 m	100 m	2,30
14	pret furnizor	Canal metalic zincat pentru cabluri cu capac 50x50 mm	m.l.	80,00
15	pret furnizor	Canal metalic zincat pentru cabluri cu capac 50x100 mm	m.l.	150,00
		Capitolul 2.2. Sistema de supraveghere video		
16	10-04-067-23	Dispozitiv de videocontrol camera video	buc	26,00
17	10-02-051-04	Punti de conexiune de cablu intre sectii a unui stativ: fara pozare in canal de cablu: Conector RJ45	100 buc	0,50
18	10-08-019-01	Cutie de ramificare sau conexiune	buc	26,00
19	08-02-412-2	Introducerea conductorilor in tevi si furtunuri metalice pozate: primul conductor monofir sau multifir in impletire comuna, sectiune sumara pina la 6 mm2	100 m	12,50
20	pret furnizor	Cablu cu conductoare din cupru 2x2x4, 24 AWG, Cat. 6, cu ecran, outdoor - FTP 4PR 24AWG, Cat6	m.l.	1 250,00
		Capitolul 2.3. Sistema de control access		
21	10-02-016-01	Comutator telecomunicatiei - Controllerul punctului de acces	buc	1,00
22	CK33C aplicata	Montarea lacatului electromecanic 12V	buc	1,00
23	10-01-039-06	Cititor	buc	2,00
24	10-08-002-04	Avertizoare "SPA" automate: de contact magnetic la deschiderea usilor	buc	1,00
25	10-08-003-03	Dispozitive de ultrasunet: Sursa de alimentare de rezerva	buc	1,00
26	08-02-396-5	Canal metalic pe pereti si tavane, lungime 2 m	100 m	0,20
27	pret furnizor	Canal metalic zincat pentru cabluri cu capac 50x50 mm	m.l.	20,00
28	08-02-412-1	Introducerea conductorilor in tevi si furtunuri metalice pozate: primul conductor monofir sau multifir in impletire comuna, sectiune sumara pina la 2,5 mm2	100 m	0,30
29	pret furnizor	Cablu de alimentare din cupru cu sectiunea 2x0.75 mm2, ecranat, cu izolatia fara halogen - VVGng-HF	m.l.	15,00

30	pret furnizor	Cablu de semnalizare cu conductoare din cupru cu sectiunea 2x0,5 mm2, ecranat, cu izolatie fara halogen-C.A.-HF	m.l.	15,00
31	08-02-412-2	Introducerea conductorilor in tevi si furtunuri metalice pozate: primul conductor monofir sau multifir in impletire comuna, sectiune sumara pina la 6 mm2	100 m	0,30
32	pret furnizor	Cablu cu conductoare din cupru 2x2x4, 24 AWG, Cat. 6, cu ecran, outdoor - FTP 4PR 24AWG, Cat6	m.l.	30,00
		Capitolul 2.4. Sistem de alarma stationar		
33	10-01-039-06	Buton de apel, cu pregatire loc de montare	buc	3,00
34	08-02-396-5	Canal metalic pe pereti si tavane, lungime 2 m	100 m	0,20
35	pret furnizor	Canal metalic zincat pentru cabluri cu capac 50x50 mm	m.l.	20,00
36	08-02-412-1	Introducerea conductorilor in tevi si furtunuri metalice pozate: primul conductor monofir sau multifir in impletire comuna, sectiune sumara pina la 2,5 mm2	100 m	1,00
37	pret furnizor	Cablu de semnalizare cu 4 conductoare din cupru cu sectiunea 0,5 mm2, cu izolatie fara halogen - C.A.-HF	m.l.	100,00
		Capitolul 3. Utilaj		
		Capitolul 3.1. Sistema transmiterea datelor (LAN)		
38	pret ofertant	Dulap din metal cu gab. min. 800 mm x 1000 mm (h) x 250 mm, IP54 cu cheie	buc	1,00
39	pret ofertant	ODF Panel, 19", 1U	buc	1,00
40	pret ofertant	Adapter LC duplex	buc	2,00
41	pret ofertant	Fiber Optic Pigtail LC/SM Duplex	buc	2,00
42	pret ofertant	Fiber Patch Cord LC/SM Duplex, 2m	buc	2,00
43	pret ofertant	Transceiver 1 Gbps, compatibil cu comutator	buc	3,00
44	pret ofertant	Comutator industrial cu 16 porturi POE+, 2 SFP, QoS, ACL, RSTP (de tip PLANET IGS-20160HPT)	buc	2,00
45	pret ofertant	Sursa de alimentare (ПИП) cu incarcarea bateriei, min. 48V/20A, gab. 250x150x(50) mm	buc	1,00
46	pret ofertant	Acumulator 17 A/h	buc	4,00
		Capitolul 3.2. Sistema de supraveghere video		
47	pret ofertant	Camera video, exterior, 3840 x 2160, 1/1,8" CMOS, IR = 60 m, 2.8mm, 802.3af, Class 3, H.264, H.264+, H.265, H.265+ 12 VDC, 0.63 A, max. 7.5 W, IP67, IK10, -30 + 60%%DC, inclusiv suportul camerei video (de tip DS-2CD2T86G2-2I/4I)	buc	5,00
48	pret ofertant	Camera video, exterior, min. 2688 x 1520, 1/3" CMOS, IR = 30 m, 2.8 mm, 802.3 af, inclusiv suportul camerei video (de tip DS-2CD2043G0-I),	buc	21,00
49	pret ofertant	Micro Sd 64Gb, Class 10	buc	26,00
50	pret ofertant	Conector RJ45, Cat. 6, pentru conectarea camerele video.	buc	50,00

51	pret ofertant	Cutie de conectare pentru conectarea camerelor video, din metal, IP54 (de tip DS-1280ZJ-S)	buc	26,00
		Capitolul 3.3. Sistema de control access		
52	pret ofertant	Controler pentru administrarea 1 usa cu 1 lacat electromagnetic, 2 cititori si cu 1 contact magnetic, RJ45, 12V (de tip E500U, "Sigur")	buc	1,00
53	pret ofertant	Lacat electromecanic, 12V, 500 mA	buc	1,00
54	pret ofertant	Cititor, Wiegand 26/Wiegand 34, IK10	buc	2,00
55	pret ofertant	Contact magnetic pentru starea usii, metalic	buc	1,00
56	pret ofertant	Sursa de alimentare, min. 12V/50W, cu acumulator 7Ah, in dulap din metal IP31	buc	1,00
		Capitolul 3.4. Sistem de alarma stationar		
57	pret ofertant	Buton de alarma, in corp din metal, cu cheie, IK10	buc	3,00

3-3. Turnul de gardă

№ 3-3-1 Solutii arhitecturale (85/24.06/2013-5a,b,c-AP)

№ crt.	Simbol norme și cod resurse	Denumirea lucrărilor	Unitatea de măsură	Volum
1	2	3	4	5
		Capitolul 1. Turn de garda tip 1		
		Capitolul 1.1. Zidarie		
1	CD50A	Zidarie din caramida simpla, format 250 x 120 x 65 la pereti exteriori cu inaltimea pina la 4 m	m3	7,22
		Capitolul 1.2. Acoperis si balustrade de protectie		
2	CE13A	Invelitori la acoperisuri cu membrane bituminoase Uniflex EPP lipite cu flacara in sistem monostrat pe suprafata orizontale montate pe suport continuu - bariera vapori	m2	39,90
3	IzF53A k=2	Executarea manuala a suportului pardoselii cu strat termoizolant din placi extrudate de polistiren inspumat, densitate 35 kg/m3, grosime 50 mm, in 2 straturi	m2	20,20
4	CA02C adoptata	Polisterol-beton cu densitatea D=400 kg/m3	m3	3,10
5	CC03C	Montare plase sudate d=5.0 mm, ochi 100x100 mm, la inaltimei mai mici sau egale cu 35 m, la placi	kg	79,20
6	IzF18C K=1.333	Strat suport de egalizare sau de protectie pentru izolatii, inclusiv scafele aferente, executat cu mortar de ciment gata preparat marca M150-T fara adaos de var, driscuit, pe suprafete orizontale sau inclinate pina la 40 % inclusiv, aplicat in grosime medie de 3 cm (K=1.333 - grosime medie de 4 cm)	m2	44,25
7	CP21B	Punerea in opera a mortarului M 150-T pentru legatura, monolitizare sau matare de rosturi la inaltimei pina la 35 m, legatura sau monolitizarea intre elementele prefabricate de beton	m3	0,07
8	CE40A	Montarea elementelor scheletului din grinzi (bare) cu tratament antiseptic	m3	0,08

9	CE23D2	Glafuri si copertine din tabla zincata de 0,5 mm grosime pe un strat de carton bitumat montate pe o sapa de egalizare din mortar de ciment-var M 100-T, fixate pe elemente de beton, pentru lungimi mai mari de 2 m, cu latimea desfasurata intre 51 - 100 cm	m	14,10
10	CE23B2	Glafuri si copertine din tabla zincata de 0,5 mm grosime pe un strat de carton bitumat montate pe o sapa de egalizare din mortar de ciment-var M 100-T, fixate pe elemente de beton, pentru lungimi mai mari de 2 m, cu latimea desfasurata intre 16 - 30 cm	m	23,60
11	IzF01B	Amorsarea suprafetelor pentru aplicarea stratului de difuzie, a barierei contra vaporilor, a termoizolatiei sau a hidroizolatiei pe suprafete orizontale, inclinate sau verticale, cu suspensie de bitum filerizat (subif) intr-un strat	m2	46,50
12	CE13A	Invelitori la acoperisuri cu membrane bituminoase Uniflex EPP lipite cu flacara in sistem monostrat pe suprafata orizontale montate pe suport continuu	m2	46,50
13	CE13A	Invelitori la acoperisuri cu membrane bituminoase Uniflex EKP lipite cu flacara in sistem monostrat pe suprafata orizontale montate pe suport continuu	m2	57,40
14	SB28B	Aerator pentru acoperisuri din membrane bituminoase	buc	1,00
15	CL17B	Confectii metalice diverse, montate aparent: balustrada OG1, OG2	kg	311,41
16	IzD10D	Vopsirea anticoroziva cu pensula de mina a constructiilor si constructiilor metalice cu un strat de grund grund GF-021 si trei straturi de de email PF-115, a constructiilor si constructiilor metalice, executate din profile cu grosimi intre 8 mm si 12 mm inclusiv	t	0,312
17	CK35B	Dibluri din metal fixate in ziduri din beton armat	buc	42,00
18	RCsB21A	Forarea mecanica a gaurilor cu diametrul de 1,8 cm, in elementele de beton, avind grosimea de pina la 14 cm	buc	16,00
19	CF17D	Ancore chimice pentru fixarea armaturilor incastrate	l	0,20
		Capitolul 1.3. Finisare Tavane		
20	CN53A	Grunduirea suprafetelor interioare a peretilor si tavanelor	m2	17,21
21	CF52B	Tencuieli interioare de 5 mm grosime, executate manual, cu amestec uscat pe baza de ipsos, la tavan, preparare manuala a mortarului	m2	17,21
22	CF57A	Aplicarea manuala a chitului pe baza de ipsos grosime 1,0 mm pe suprafetele peretilor, coloanelor si a tavanelor	m2	17,21
23	CN53A	Grunduirea suprafetelor interioare a peretilor si tavanelor	m2	17,21
24	CN06A	Vopsetorii interioare cu vopsea pe baza de copolimeri vinilici in emulsie apoasa, aplicate in 2 straturi pe glet existent, executate manual	m2	17,21
		Capitolul 1.4. Finisare Pereti		
25	CN53A	Grunduirea suprafetelor interioare a peretilor si tavanelor	m2	84,15

26	CF02B	Tencuieli interioare de 2 cm grosime, driscuite, executate manual, la pereti sau stilpi, pe suprafete plane cu mortar de ciment-var marca M 100-T pentru sprit, grund si stratul vizibil, pe zidarie de caramida sau blocuri mici de beton	m2	84,15
27	CF50B	Tencuieli interioare de 5 mm grosime, executate manual, cu amestec uscat pe baza de ipsos, la pereti si pereti despartitori, preparare manuala a mortarului.	m2	84,15
28	CF57A	Aplicarea manuala a chitului pe baza de ipsos grosime 1,0 mm pe suprafetele peretilor, coloanelor si a tavanelor	m2	84,15
29	CN53A	Grunduirea suprafetelor interioare a peretilor si tavanelor	m2	84,15
30	CN06A	Vopsitorii interioare cu vopsea pe baza de copolimeri vinilici in emulsie apoasa, aplicate in 2 straturi pe glet existent, executate manual	m2	51,30
31	CN06A	Vopsitorii interioare cu vopsea acrilica in emulsie apoasa, aplicate in 2 straturi pe glet existent, executate manual	m2	32,85
		Capitolul 1.5. Pardosele		
		Capitolul 1.5.1. Tip 1		
32	TsC54C	Strat de fundatie din pietris M300 fractie 40-70 mm	m3	0,07
33	CG22A1	Pardoseli din beton simplu clasa C 10/8 (Bc 10/B 150) in grosime de 10 cm, in cimp continuu, driscuit, turnat pe loc, in incaperi cu suprafata mai mica sau egala cu 16 mp	m2	1,69
34	CG11A1	Pardoseli din mozaic turnate pe loc, avind stratul de uzura de 1,5 cm grosime si stratul suport de 3 cm grosime, din mortar de ciment M 100-T, inclusiv frecarea si spalarea, in incaperi cu suprafete mai mici sau egale cu 16 mp, executate din mozaic simplu, turnat in cimp continuu fara bordura, cu mozaic de marmura	m2	1,69
35	CG11A2	Pardoseli din mozaic turnate pe loc, avind stratul de uzura de 1,5 cm grosime si stratul suport de 3 cm grosime, din mortar de ciment M 100-T, inclusiv frecarea si spalarea, in incaperi cu suprafete mai mari de 16 mp, executate din mozaic simplu, turnat in cimp continuu fara bordura, cu mozaic de marmura, pentru diferente in plus sau in minus de 5 mm grosime, la stratul de uzura in cazul folosirii mozaicului de marmura, se adauga sau se scade	m2	1,69
		Capitolul 1.5.2. Tip 2		
36	CG01A	Strat suport pentru pardoseli executat din mortar din ciment M 150 de 3 cm grosime cu fata driscuita fin	m2	15,52
37	CG11A1	Pardoseli din mozaic turnate pe loc, avind stratul de uzura de 1,5 cm grosime si stratul suport de 3 cm grosime, din mortar de ciment M 100-T, inclusiv frecarea si spalarea, in incaperi cu suprafete mai mici sau egale cu 16 mp, executate din mozaic simplu, turnat in cimp continuu fara bordura, cu mozaic de marmura	m2	15,52
38	CG11A2	Pardoseli din mozaic turnate pe loc, avind stratul de uzura de 1,5 cm grosime si stratul suport de 3 cm grosime, din mortar de ciment M 100-T, inclusiv frecarea si spalarea, in incaperi cu suprafete mai mari de 16 mp, executate din mozaic simplu, turnat in cimp continuu fara bordura, cu mozaic de marmura, pentru diferente in plus sau in minus	m2	15,52

		de 5 mm grosime, la stratul de uzura in cazul folosirii mozaicului de marmura, se adauga sau se scade		
		Capitolul 1.5.3. Tip 3		
39	IzF01B	Amorsarea suprafetelor pentru aplicarea stratului de difuzie, a barierei contra vaporilor, a termoizolatiei sau a hidroizolatiei pe suprafete orizontale, inclinate sau verticale, cu suspensie de bitum filerizat (subif) intr-un strat	m2	17,62
40	CE13A2	Invelitori la acoperisuri cu membrane bituminoase modificate lipite cu flacara in sistem bistrat, pe suprafata orizontale montate pe suport continuu	m2	17,62
41	CG01A	Strat suport pentru pardoseli executat din mortar din ciment M 150 de 3 cm grosime cu fata driscuita fin	m2	17,62
42	CG01A1 k=4	Diferenta in plus sau in minus pentru fiecare 0,5 cm de strat suport din mortar M 150, se adauga	m2	17,62
43	CG17D1	Pardoseli din placi de gresie porcelonata pentru exterior, antiderapanta, rezistenta la uzura, grosime 10 mm, inclusiv stratul suport din mortar adeziv, executate pe suprafete: egale sau mai mici de 16 m2	m2	17,62
44	CI14B	Elemente liniare din placi din gresie portelanata aplicate cu adeziv	m	11,70
		Capitolul 1.6. Finisare exterioara		
45	CB14A	Schela metalica tubulara pentru lucrari pe suprafete verticale la inaltime pina la 30 m inclusiv, cu imobilizarea schelei timp de 25 zile (200 ore)	m2	291,00
46	CN53A	Grunduirea suprafetelor interioare a peretilor si tavanelor	m2	135,63
47	IzF55A	Termoizolarea exterioara peretilor a cladirilor cu tencuieli fine pe termoizolant (sisteme cu fixare rigida a termoizolantului), suprafata peretilor neteda: cu placa de polistiren cu ancadramentul golurilor cu placi din ignifudate vata minerala , cu latimea 25 cm - grosime termoizolant 50 mm	m2	43,54
48	CF50B	Tencuieli interioare de 5 mm grosime, executate manual, cu amestec uscat pe baza de ciment, la pereti si pereti despartitori, preparare manuala a mortarului.	m2	94,38
49	CF17C	Strat de impaslitura din fibra de sticla greutate 120 kg/m2, aplicat in componenta tencuiei cu amestec uscat	m2	94,38
50	CN54B	Aplicarea manuala a grundului cu quart "Gleta" intr-un strat, la pereti exteriori la fatade	m2	135,63
51	CF30A	Tencuieli exterioare de 2 mm grosime, executate manual cu material de finisaj decorativ cu adaos de silicon, la pereti	m2	135,63
		Capitolul 1.7. Timplarie		
52	CK08A	Ferestre confectionate din profile cu punte termica, coeficient de transfera a caldurii 2.4W/(m2x°C), cu geam termopan in 2 sticle, clasa de rezistenta anti-glont a geamului interior nu mai mic de II5 (0.79x1.26(h) m)	m2	3,057
53	CK08A	Ferestre confectionate din profile cu punte termica, coeficient de transfera a caldurii 2.4W/(m2x°C), cu geam	m2	22,46

		termopan in 2 sticle, clasa de rezistenta anti-glont a geamului interior nu mai mic de II5 (17.82x1.26(h) m)		
54	CM07D	Luminator-perete din caramizi presate din sticla cu goluri 240 x 240 x 80 mm	m2	5,312
55	CK26B	Glafuri montate la ferestre din aluminiu	m	26,78
56	CK12A	Usi confectionate din profile cu punte termica, coeficient de transfera a caldurii 2.4W/(m2x°C), cu geam termopan in 2 sticle, incorporat rama usii, clasa de rezistenta anti-glont a geamului interior nu mai mic de II5 (0.79x2.01(h) m)	m2	3,176
57	CK26C	Pervazuri montate la ferestre din mase plastice cu latimea 250 mm, inclusiv instalarea dopurilor laterale	m	20,22
58	CK12A	Usi metalice exterioare, termoizolate, confectionate din profiluri de otel laminat, profiluri din banda de otel fasonate la rece, clasa de rezistenta la efracție RC4, inclusiv armaturile si accesoriile necesare usilor montate, usa intr-un canat (0.79x2.07(h)m)	m2	1,635
		Capitolul 2. Turn de garda tip 2-1		
		Capitolul 2.1. Zidarie		
59	CD50A	Zidarie din caramida simpla, format 250 x 120 x 65 la pereti exteriori cu inaltimea pina la 4 m	m3	7,22
		Capitolul 2.2. Acoperis si balustrade de protectie		
60	CE13A	Invelitori la acoperisuri cu membrane bituminoase Uniflex EPP lipite cu flacara in sistem monostrat pe suprafata orizontale montate pe suport continuu - bariera vapori	m2	33,60
61	IzF53A k=2	Executarea manuala a suportului pardoselii cu strat termoizolant din placi extrudate de polistiren inspumat, densitate 35 kg/m3, grosime 50 mm, in 2 straturi	m2	20,20
62	CA02C adoptata	Polisterol-beton cu densitatea D=400 kg/m3	m3	2,60
63	CC03C	Montare plase sudate d=5.0 mm, ochi 100x100 mm, la inaltime mai mici sau egale cu 35 m, la placi	kg	56,40
64	IzF18C K=1.333	Strat suport de egalizare sau de protectie pentru izolatii, inclusiv scafele aferente, executat cu mortar de ciment gata preparat marca M150-T fara adaos de var, driscuit, pe suprafete orizontale sau inclinate pina la 40 % inclusiv, aplicat in grosime medie de 3 cm (K=1.333 - grosime medie de 4 cm)	m2	35,00
65	CP21B	Punerea in opera a mortarului M 150-T pentru legatura, monolitizare sau matare de rosturi la inaltime pina la 35 m, legatura sau monolitizarea intre elementele prefabricate de beton	m3	0,07
66	CE40A	Montarea elementelor scheletului din grinzi (bare) cu tratament antiseptic	m3	0,08
67	CE23D2	Glafuri si copertine din tabla zincata de 0,5 mm grosime pe un strat de carton bitumat montate pe o sapa de egalizare din mortar de ciment-var M 100-T, fixate pe elemente de beton, pentru lungimi mai mari de 2 m, cu latimea desfasurata intre 51 - 100 cm	m	14,10

68	CE23B2	Glafuri si copertine din tabla zincata de 0,5 mm grosime pe un strat de carton bitumat montate pe o sapa de egalizare din mortar de ciment-var M 100-T, fixate pe elemente de beton, pentru lungimi mai mari de 2 m, cu latimea desfasurata intre 16 - 30 cm	m	16,30
69	IzF01B	Amorsarea suprafetelor pentru aplicarea stratului de difuzie, a barierei contra vaporilor, a termoizolatiei sau a hidroizolatiei pe suprafete orizontale, inclinate sau verticale, cu suspensie de bitum filerizat (subif) intr-un strat	m2	36,60
70	CE13A	Invelitori la acoperisuri cu membrane bituminoase Uniflex EPP lipite cu flacara in sistem monostrat pe suprafata orizontale montate pe suport continuu	m2	36,60
71	CE13A	Invelitori la acoperisuri cu membrane bituminoase Uniflex EKP lipite cu flacara in sistem monostrat pe suprafata orizontale montate pe suport continuu	m2	47,50
72	SB28B	Aerator pentru acoperisuri din membrane bituminoase	buc	1,00
73	CL17B	Confectii metalice diverse, montate aparent: balustrada OG3, OG4	kg	219,97
74	IzD10D	Vopsirea anticoroziva cu pensula de mina a constructiilor si constructiilor metalice cu un strat de grund grund GF-021 si trei straturi de de email PF-115, a constructiilor si constructiilor metalice, executate din profile cu grosimi intre 8 mm si 12 mm inclusiv	t	0,22
75	CK35B	Dibluri din metal fixate in ziduri din beton armat	buc	28,00
76	RCsB21A	Forarea mecanica a gaurilor cu diametrul de 1,8 cm, in elementele de beton, avind grosimea de pina la 14 cm	buc	16,00
77	CF17D	Ancore chimice pentru fixarea armaturilor incastrate	l	0,20
		Capitolul 2.3. Finisare Tavane		
78	CN53A	Grunduirea suprafetelor interioare a peretilor si tavanelor	m2	17,21
79	CF52B	Tencuieli interioare de 5 mm grosime, executate manual, cu amestec uscat pe baza de ipsos, la tavan, preparare manuala a mortarului	m2	17,21
80	CF57A	Aplicarea manuala a chitului pe baza de ipsos grosime 1,0 mm pe suprafetele peretilor, coloanelor si a tavanelor	m2	17,21
81	CN53A	Grunduirea suprafetelor interioare a peretilor si tavanelor	m2	17,21
82	CN06A	Vopsitorii interioare cu vopsea pe baza de copolimeri vinilici in emulsie apoasa, aplicate in 2 straturi pe glet existent, executate manual	m2	17,21
		Capitolul 2.4. Finisare Pereti		
83	CN53A	Grunduirea suprafetelor interioare a peretilor si tavanelor	m2	84,15
84	CF02B	Tencuieli interioare de 2 cm grosime, driscuite, executate manual, la pereti sau stilpi, pe suprafete plane cu mortar de ciment-var marca M 100-T pentru sprit, grund si stratul vizibil, pe zidarie de caramida sau blocuri mici de beton	m2	84,15
85	CF50B	Tencuieli interioare de 5 mm grosime, executate manual, cu amestec uscat pe baza de ipsos, la pereti si pereti despartitori, preparare manuala a mortarului.	m2	84,15

86	CF57A	Aplicarea manuala a chitului pe baza de ipsos grosime 1,0 mm pe suprafetele peretilor, coloanelor si a tavanelor	m2	84,15
87	CN53A	Grunduirea suprafetelor interioare a peretilor si tavanelor	m2	84,15
88	CN06A	Vopsitorii interioare cu vopsea pe baza de copolimeri vinilici in emulsie apoasa, aplicate in 2 straturi pe glet existent, executate manual	m2	51,30
89	CN06A	Vopsitorii interioare cu vopsea acrilica in emulsie apoasa, aplicate in 2 straturi pe glet existent, executate manual	m2	32,85
		Capitolul 2.5. Pardosele Capitolul 2.5.1. Tip 1		
90	TsC54C	Strat de fundatie din pietris M300 fractie 40-70 mm	m3	0,07
91	CG22A1	Pardoseli din beton simplu clasa C 10/8 (Bc 10/B 150) in grosime de 10 cm, in cimp continuu, driscuit, turnat pe loc, in incaperi cu suprafata mai mica sau egala cu 16 mp	m2	1,69
92	CG11A1	Pardoseli din mozaic turnate pe loc, avind stratul de uzura de 1,5 cm grosime si stratul suport de 3 cm grosime, din mortar de ciment M 100-T, inclusiv frecarea si spalarea, in incaperi cu suprafete mai mici sau egale cu 16 mp, executate din mozaic simplu, turnat in cimp continuu fara bordura, cu mozaic de marmura	m2	1,69
93	CG11A2	Pardoseli din mozaic turnate pe loc, avind stratul de uzura de 1,5 cm grosime si stratul suport de 3 cm grosime, din mortar de ciment M 100-T, inclusiv frecarea si spalarea, in incaperi cu suprafete mai mari de 16 mp, executate din mozaic simplu, turnat in cimp continuu fara bordura, cu mozaic de marmura, pentru diferente in plus sau in minus de 5 mm grosime, la stratul de uzura in cazul folosirii mozaicului de marmura, se adauga sau se scade	m2	1,69
		Capitolul 2.5.2. Tip 2		
94	CG01A	Strat suport pentru pardoseli executat din mortar din ciment M 150 de 3 cm grosime cu fata driscuita fin	m2	15,52
95	CG11A1	Pardoseli din mozaic turnate pe loc, avind stratul de uzura de 1,5 cm grosime si stratul suport de 3 cm grosime, din mortar de ciment M 100-T, inclusiv frecarea si spalarea, in incaperi cu suprafete mai mici sau egale cu 16 mp, executate din mozaic simplu, turnat in cimp continuu fara bordura, cu mozaic de marmura	m2	15,52
96	CG11A2	Pardoseli din mozaic turnate pe loc, avind stratul de uzura de 1,5 cm grosime si stratul suport de 3 cm grosime, din mortar de ciment M 100-T, inclusiv frecarea si spalarea, in incaperi cu suprafete mai mari de 16 mp, executate din mozaic simplu, turnat in cimp continuu fara bordura, cu mozaic de marmura, pentru diferente in plus sau in minus de 5 mm grosime, la stratul de uzura in cazul folosirii mozaicului de marmura, se adauga sau se scade	m2	15,52
		Capitolul 2.5.3. Tip 3		
97	IzF01B	Amorsarea suprafetelor pentru aplicarea stratului de difuzie, a barierei contra vaporilor, a termoizolatiei sau a hidroizolatiei pe suprafete orizontale, inclinate sau verticale, cu suspensie de bitum filerizat (subif) intr-un strat	m2	10,06

98	CE13A2	Invelitori la acoperisuri cu membrane bituminoase modificate lipite cu flacara in sistem bistrat, pe suprafata orizontale montate pe suport continuu	m2	10,06
99	CG01A	Strat suport pentru pardoseli executat din mortar din ciment M 150 de 3 cm grosime cu fata driscuita fin	m2	10,06
100	CG01A1 k=4	Diferenta in plus sau in minus pentru fiecare 0,5 cm de strat suport din mortar M 150, se adauga	m2	10,06
101	CG17D1	Pardoseli din placi de gresie porcelonata pentru exterior, antiderapanta, rezistenta la uzura, grosime 10 mm, inclusiv stratul suport din mortar adeziv, executate pe suprafete: egale sau mai mici de 16 m2	m2	10,06
102	CI14B	Elemente liniare din placi din gresie portelanata aplicate cu adeziv	m	6,60
		Capitolul 2.6. Finisare exterioara		
103	CB14A	Schela metalica tubulara pentru lucrari pe suprafete verticale la inaltimei pina la 30 m inclusiv, cu imobilizarea schelei timp de 25 zile (200 ore)	m2	291,00
104	CN53A	Grunduirea suprafetelor interioare a peretilor si tavanelor	m2	135,63
105	IzF55A	Termoizolarea exterioara peretilor a cladirilor cu tencuieli fine pe termoizolant (sisteme cu fixare rigida a termoizolantului), suprafata peretilor neteda: cu placa de polistiren cu ancadramentul golurilor cu placi din ignifudate vata minerala , cu latimea 25 cm - grosime termoizolant 50 mm	m2	43,54
106	CF50B	Tencuieli interioare de 5 mm grosime, executate manual, cu amestec uscat pe baza de ciment, la pereti si pereti despartitori, preparare manuala a mortarului.	m2	94,38
107	CF17C	Strat de impaslitura din fibra de sticla greutate 120 kg/m2, aplicat in componenta tencuiei cu amestec uscat	m2	94,38
108	CN54B	Aplicarea manuala a grundului cu quart "Gleta" intr-un strat, la pereti exteriori la fatade	m2	135,63
109	CF30A	Tencuieli exterioare de 2 mm grosime, executate manual cu material de finisaj decorativ cu adaos de silicon, la pereti	m2	135,63
		Capitolul 2.7. Timplarie		
110	CK08A	Ferestre confectionate din profile cu punte termica, coeficient de transfera a caldurii 2.4W/(m2x°C), cu geam termopan in 2 sticle, clasa de rezistenta anti-glont a geamului interior nu mai mic de Π5 (0.79x1.26(h) m)	m2	3,057
111	CK08A	Ferestre confectionate din profile cu punte termica, coeficient de transfera a caldurii 2.4W/(m2x°C), cu geam termopan in 2 sticle, clasa de rezistenta anti-glont a geamului interior nu mai mic de Π5 (17.82x1.26(h) m)	m2	22,46
112	CM07D	Luminator-perete din caramizi presate din sticla cu goluri 240 x 240 x 80 mm	m2	5,312
113	CK26B	Glafuri montate la ferestre din aluminiu	m	26,78

114	CK12A	Usi confectionate din profile cu punte termica, coeficient de transfera a caldurii 2.4W/(m2x°C), cu geam termopan in 2 sticle, incorporat rama usii, clasa de rezistenta anti-glont a geamului interior nu mai mic de II5 (0.79x2.01(h) m)	m2	3,176
115	CK26C	Pervazuri montate la ferestre din mase plastice cu latimea 250 mm, inclusiv instalarea dopurilor laterale	m	20,22
116	CK12A	Usi metalice exterioare, termoizolate, confectionate din profiluri de otel laminat, profiluri din banda de otel fasonate la rece, clasa de rezistenta la efracție RC4, inclusiv armaturile si accesoriile necesare usilor montate, usa intr-un canat (0.79x2.07(h)m)	m2	1,635
		Capitolul 3. Turn de garda tip 2-2 Capitolul 3.1. Zidarie		
117	CD50A	Zidarie din caramida simpla, format 250 x 120 x 65 la pereti exteriori cu inaltimea pina la 4 m	m3	7,22
		Capitolul 3.2. Acoperis si balustrade de protectie		
118	CE13A	Invelitori la acoperisuri cu membrane bituminoase Uniflex EPP lipite cu flacara in sistem monostrat pe suprafata orizontale montate pe suport continuu - bariera vaporii	m2	33,60
119	IzF53A k=2	Executarea manuala a suportului pardoselii cu strat termoizolant din placi extrudate de polistiren inspumat, densitate 35 kg/m3, grosime 50 mm, in 2 straturi	m2	20,20
120	CA02C adoptata	Polisterol-beton cu densitatea D=400 kg/m3	m3	2,60
121	CC03C	Montare plase sudate d=5.0 mm, ochi 100x100 mm, la inaltime mai mici sau egale cu 35 m, la placi	kg	56,40
122	IzF18C K=1.333	Strat suport de egalizare sau de protectie pentru izolatii, inclusiv scafele aferente, executat cu mortar de ciment gata preparat marca M150-T fara adaos de var, driscuit, pe suprafete orizontale sau inclinate pina la 40 % inclusiv, aplicat in grosime medie de 3 cm (K=1.333 - grosime medie de 4 cm)	m2	35,00
123	CP21B	Punerea in opera a mortarului M 150-T pentru legatura, monolitizare sau matare de rosturi la inaltime pina la 35 m, legatura sau monolitizarea intre elementele prefabricate de beton	m3	0,07
124	CE40A	Montarea elementelor scheletului din grinzi (bare) cu tratament antiseptic	m3	0,08
125	CE23D2	Glafuri si copertine din tabla zincata de 0,5 mm grosime pe un strat de carton bitumat montate pe o sapa de egalizare din mortar de ciment-var M 100-T, fixate pe elemente de beton, pentru lungimi mai mari de 2 m, cu latimea desfasurata intre 51 - 100 cm	m	14,10
126	CE23B2	Glafuri si copertine din tabla zincata de 0,5 mm grosime pe un strat de carton bitumat montate pe o sapa de egalizare din mortar de ciment-var M 100-T, fixate pe elemente de beton, pentru lungimi mai mari de 2 m, cu latimea desfasurata intre 16 - 30 cm	m	16,30
127	IzF01B	Amorsarea suprafetelor pentru aplicarea stratului de difuzie, a barierei contra vaporilor, a termoizolatiei sau a	m2	36,60

		hidroizolatiei pe suprafete orizontale, inclinate sau verticale, cu suspensie de bitum filerizat (subif) intr-un strat		
128	CE13A	Invelitori la acoperisuri cu membrane bituminoase Uniflex EPP lipite cu flacara in sistem monostrat pe suprafata orizontale montate pe suport continuu	m2	36,60
129	CE13A	Invelitori la acoperisuri cu membrane bituminoase Uniflex EKP lipite cu flacara in sistem monostrat pe suprafata orizontale montate pe suport continuu	m2	47,50
130	SB28B	Aerator pentru acoperisuri din membrane bituminoase	buc	1,00
131	CL17B	Confectii metalice diverse, montate aparent: balustrada OG5, OG6	kg	219,97
132	IzD10D	Vopsirea anticoroziva cu pensula de mina a confectiilor si constructiilor metalice cu un strat de grund grund GF-021 si trei straturi de de email PF-115, a confectiilor si constructiilor metalice, executate din profile cu grosimi intre 8 mm si 12 mm inclusiv	t	0,22
133	CK35B	Dibluri din metal fixate in ziduri din beton armat	buc	28,00
134	RCsB21A	Forarea mecanica a gaurilor cu diametrul de 1,8 cm, in elementele de beton, avind grosimea de pina la 14 cm	buc	16,00
135	CF17D	Ancore chimice pentru fixarea armaturilor incastrate	l	0,20
		Capitolul 3.3. Finisare Tavane		
136	CN53A	Grunduirea suprafetelor interioare a peretilor si tavanelor	m2	17,21
137	CF52B	Tencuieli interioare de 5 mm grosime, executate manual, cu amestec uscat pe baza de ipsos, la tavan, preparare manuala a mortarului	m2	17,21
138	CF57A	Aplicarea manuala a chitului pe baza de ipsos grosime 1,0 mm pe suprafetele peretilor, coloanelor si a tavanelor	m2	17,21
139	CN53A	Grunduirea suprafetelor interioare a peretilor si tavanelor	m2	17,21
140	CN06A	Vopsitorii interioare cu vopsea pe baza de copolimeri vinilici in emulsie apoasa, aplicate in 2 straturi pe glet existent, executate manual	m2	17,21
		Capitolul 3.4. Finisare Pereti		
141	CN53A	Grunduirea suprafetelor interioare a peretilor si tavanelor	m2	84,15
142	CF02B	Tencuieli interioare de 2 cm grosime, driscuite, executate manual, la pereti sau stilpi, pe suprafete plane cu mortar de ciment-var marca M 100-T pentru sprit, grund si stratul vizibil, pe zidarie de caramida sau blocuri mici de beton	m2	84,15
143	CF50B	Tencuieli interioare de 5 mm grosime, executate manual, cu amestec uscat pe baza de ipsos, la pereti si pereti despartitori, preparare manuala a mortarului.	m2	84,15
144	CF57A	Aplicarea manuala a chitului pe baza de ipsos grosime 1,0 mm pe suprafetele peretilor, coloanelor si a tavanelor	m2	84,15
145	CN53A	Grunduirea suprafetelor interioare a peretilor si tavanelor	m2	84,15

146	CN06A	Vopsitorii interioare cu vopsea pe baza de copolimeri vinilici in emulsie apoasa, aplicate in 2 straturi pe glet existent, executate manual	m2	51,30
147	CN06A	Vopsitorii interioare cu vopsea acrilica in emulsie apoasa, aplicate in 2 straturi pe glet existent, executate manual	m2	32,85
		Capitolul 3.5. Pardosele Capitolul 3.5.1. Tip 1		
148	TsC54C	Strat de fundatie din pietris M300 fractie 40-70 mm	m3	0,07
149	CG22A1	Pardoseli din beton simplu clasa C 10/8 (Bc 10/B 150) in grosime de 10 cm, in cimp continuu, driscuit, turnat pe loc, in incaperi cu suprafata mai mica sau egala cu 16 mp	m2	1,69
150	CG11A1	Pardoseli din mozaic turnate pe loc, avind stratul de uzura de 1,5 cm grosime si stratul suport de 3 cm grosime, din mortar de ciment M 100-T, inclusiv frecarea si spalarea, in incaperi cu suprafete mai mici sau egale cu 16 mp, executate din mozaic simplu, turnat in cimp continuu fara bordura, cu mozaic de marmura	m2	1,69
151	CG11A2	Pardoseli din mozaic turnate pe loc, avind stratul de uzura de 1,5 cm grosime si stratul suport de 3 cm grosime, din mortar de ciment M 100-T, inclusiv frecarea si spalarea, in incaperi cu suprafete mai mari de 16 mp, executate din mozaic simplu, turnat in cimp continuu fara bordura, cu mozaic de marmura, pentru diferente in plus sau in minus de 5 mm grosime, la stratul de uzura in cazul folosirii mozaicului de marmura, se adauga sau se scade	m2	1,69
		Capitolul 3.5.2. Tip 2		
152	CG01A	Strat suport pentru pardoseli executat din mortar din ciment M 150 de 3 cm grosime cu fata driscuita fin	m2	15,52
153	CG11A1	Pardoseli din mozaic turnate pe loc, avind stratul de uzura de 1,5 cm grosime si stratul suport de 3 cm grosime, din mortar de ciment M 100-T, inclusiv frecarea si spalarea, in incaperi cu suprafete mai mici sau egale cu 16 mp, executate din mozaic simplu, turnat in cimp continuu fara bordura, cu mozaic de marmura	m2	15,52
154	CG11A2	Pardoseli din mozaic turnate pe loc, avind stratul de uzura de 1,5 cm grosime si stratul suport de 3 cm grosime, din mortar de ciment M 100-T, inclusiv frecarea si spalarea, in incaperi cu suprafete mai mari de 16 mp, executate din mozaic simplu, turnat in cimp continuu fara bordura, cu mozaic de marmura, pentru diferente in plus sau in minus de 5 mm grosime, la stratul de uzura in cazul folosirii mozaicului de marmura, se adauga sau se scade	m2	15,52
		Capitolul 3.5.3. Tip 3		
155	IzF01B	Amorsarea suprafetelor pentru aplicarea stratului de difuzie, a barierei contra vaporilor, a termoizolatiei sau a hidroizolatiei pe suprafete orizontale, inclinate sau verticale, cu suspensie de bitum filerizat (subif) intr-un strat	m2	10,06
156	CE13A2	Invelitori la acoperisuri cu membrane bituminoase modificate lipite cu flacara in sistem bistrat, pe suprafata orizontale montate pe suport continuu	m2	10,06

157	CG01A	Strat suport pentru pardoseli executat din mortar din ciment M 150 de 3 cm grosime cu fata driscuita fin	m2	10,06
158	CG01A1 k=4	Diferenta in plus sau in minus pentru fiecare 0,5 cm de strat suport din mortar M 150, se adauga	m2	10,06
159	CG17D1	Pardoseli din placi de gresie porcelonata pentru exterior, antiderapanta, rezistenta la uzura, grosime 10 mm, inclusiv stratul suport din mortar adeziv, executate pe suprafete: egale sau mai mici de 16 m2	m2	10,06
160	CI14B	Elemente liniare din placi din gresie portelanata aplicate cu adeziv	m	6,60
		Capitolul 3.6. Finisare exterioara		
161	CB14A	Schela metalica tubulara pentru lucrari pe suprafete verticale la inaltimi pina la 30 m inclusiv, cu imobilizarea schelei timp de 25 zile (200 ore)	m2	291,00
162	CN53A	Grunduirea suprafetelor interioare a peretilor si tavanelor	m2	135,63
163	IzF55A	Termoizolarea exterioara peretilor a cladirilor cu tencuieli fine pe termoizolant (sisteme cu fixare rigida a termoizolantului), suprafata peretilor neteda: cu placa de polistiren cu ancadramentul golurilor cu placi din ignifudate vata minerala , cu latimea 25 cm - grosime termoizolant 50 mm	m2	43,54
164	CF50B	Tencuieli interioare de 5 mm grosime, executate manual, cu amestec uscat pe baza de ciment, la pereti si pereti despartitori, preparare manuala a mortarului.	m2	94,38
165	CF17C	Strat de impaslitura din fibra de sticla greutate 120 kg/m2, aplicat in componenta tencuiei cu amestec uscat	m2	94,38
166	CN54B	Aplicarea manuala a grundului cu quart "Gleta" intr-un strat, la pereti exteriori la fatade	m2	135,63
167	CF30A	Tencuieli exterioare de 2 mm grosime, executate manual cu material de finisaj decorativ cu adaos de silicon, la pereti	m2	135,63
		Capitolul 3.7. Timplarie		
168	CK08A	Ferestre confectionate din profile cu punte termica, coeficient de transfera a caldurii 2.4W/(m2x°C), cu geam termopan in 2 sticle, clasa de rezistenta anti-glont a geamului interior nu mai mic de II5 (0.79x1.26(h) m)	m2	3,057
169	CK08A	Ferestre confectionate din profile cu punte termica, coeficient de transfera a caldurii 2.4W/(m2x°C), cu geam termopan in 2 sticle, clasa de rezistenta anti-glont a geamului interior nu mai mic de II5 (17.82x1.26(h) m)	m2	22,46
170	CM07D	Luminator-perete din caramizi presate din sticla cu goluri 240 x 240 x 80 mm	m2	5,312
171	CK26B	Glafuri montate la ferestre din aluminiu	m	26,78
172	CK12A	Usi confectionate din profile cu punte termica, coeficient de transfera a caldurii 2.4W/(m2x°C), cu geam termopan in 2 sticle, incorporat rama usii, clasa de rezistenta anti-glont a geamului interior nu mai mic de II5 (0.79x2.01(h) m)	m2	3,176

173	CK26C	Pervazuri montate la ferestre din mase plastice cu latimea 250 mm, inclusiv instalarea dopurilor laterale	m	20,22
174	CK12A	Usi metalice exterioare, termoizolate, confectionate din profiluri de otel laminat, profiluri din banda de otel fasonate la rece, clasa de rezistenta la efracție RC4, inclusiv armaturile si accesoriile necesare usilor montate, usa intr-un canat (0.79x2.07(h)m)	m2	1,635

№ 3-3-2 Solutii constructive (85/24.06/2013--5a,b,c-R)

№ crt.	Simbol norme și cod resurse	Denumirea lucrărilor	Unitatea de măsură	Volum
1	2	3	4	5
		Capitolul 1. Turn de garda tip 1 Capitolul 1.1. Fundatii		
1	CA02A2	Beton simplu turnat in egalizari, pante, sape la inalțimi pina la 35 m inclusiv, prepararea cu betoniera pe santier si turnarea cu mijloace clasice beton clasa C 5/4 (Bc 5/B 75)	m3	0,53
2	CB03A	Cofraje din panouri refolosibile, cu placaj de 15 mm pentru turnarea betonului in cuzineti, fundatii pahar si fundatii de utilaje inclusiv sprijinirile	m2	4,60
3	CC01D1	Armaturi din otel beton A500C fasonate in ateliere de santier si montate cu diametrul barelor peste 8 mm inclusiv in fundatii izolate	kg	245,72
4	CA03G	Beton armat turnat cu mijloace clasice, in fundatii, socluri, ziduri de sprijin, pereti sub cota zero, beton marfa, turnare cu mijloace clasice, beton armat clasa C12/15, F50	m3	5,00
		Capitolul 1.2. Pereti din b/a		
5	CB14A	Schela metalica tubulara pentru lucrari pe suprafete verticale la inalțimi pina la 30 m inclusiv, cu imobilizarea schelei timp de 25 zile (200 ore)	m2	64,30
6	CB03D	Cofraje din panouri refolosibile, cu placaj de 15 mm pentru turnarea betonului in pereti si diafragme la constructii cu inalțimea pina la 20 m inclusiv, sprijinirile fiind incluse	m2	148,40
7	CC02I	Armaturi din otel beton A240 fasonate in ateliere de santier, cu diametrul barelor pina la 8 mm inclusiv, si montate in pereti si diafragme, la inalțimi mai mici sau egale cu 35 m, exclusiv constructiile executate cu cofraje glisante	kg	82,24
8	CC02J2	Armaturi din otel beton A500C fasonate in ateliere de santier, cu diametrul barelor peste 8 mm, in pereti si diafragme la inalțimi mai mici sau egale cu 35 m, exclusiv constructiile executate cu cofraje glisante	kg	1 314,26
9	CA05J	Beton turnat in ziduri, pereti, diafragme drepte, si la diverse constructii speciale, situate peste cota zero, la inalțimi pina la 35 m inclusiv, preparat cu centrala de betoane sau beton marfa conf. art.CA01 si turnarea cu pompa, beton armat clasa C16/20	m3	21,20
		Capitolul 1.3. Plansee monolite		
10	CB09C	Sustineri din elemente de schela metalica tubulara pentru cofrajele planseelor cu sarcina totala asupra cofrajelor de cel mult 1000 DaN/mp (1000 kg/mp) in cladiri cu inalțimea pina la 20 m inclusiv, pentru cofraje amplasate la parter, cu inalțimea sustinerilor intre 6-9 m inclusiv	m2	83,50

11	CB03E	Cofraje din panouri refolosibile, cu placaj de 15 mm pentru turnarea betonului in placi si grinzi la constructii cu inaltimea pina la 20 m inclusiv, exclusiv sustinerile	m2	83,50
12	CC02M	Armaturi din otel beton A240 fasonate in ateliere de santier, cu diametrul barelor pina la 8 mm, si montate in placi, la inaltime mai mici sau egale cu 35 m, exclusiv constructiile executate cu cofraje glisante	kg	568,40
13	CC02N2	Armaturi din otel beton A500C fasonate in ateliere de santier, cu diametrul barelor peste 8 mm, si montate in placi, la inaltime mai mici sau egale cu 35 m, exclusiv constructiile executate cu cofraje glisante	kg	1 817,20
14	CA04K	Beton turnat in placi, grinzi, stilpi, beton marfa si turnarea cu pompa, beton armat clasa C16/20	m3	18,60
		Capitolul 1.4. Consolidare zidarie parapet		
15	CB03E	Cofraje din panouri refolosibile, cu placaj de 15 mm pentru turnarea betonului in placi si grinzi la constructii cu inaltimea pina la 20 m inclusiv, exclusiv sustinerile	m2	5,99
16	CC02K	Armaturi din otel beton A240 fasonate in ateliere de santier, cu diametrul barelor pina la 8 mm inclusiv, si montate in grinzi si stilpi, la inaltime mai mici sau egale cu 35 m, exclusiv constructiile executate cu cofraje glisante	kg	29,80
17	CC02L2	Armaturi din otel beton A500C fasonate in ateliere de santier, cu diametrul barelor peste 8 mm, si montate in grinzi si stilpi, la inaltime mai mici sau egale cu 35 m, exclusiv constructiile executate cu cofraje glisante	kg	91,10
18	CA04K	Beton turnat in placi, grinzi, stilpi, beton marfa si turnarea cu pompa, beton armat clasa C12/15	m3	0,50
		Capitolul 1.5. Scara metalica		
19	CL57A	Montarea si fixarea pieselor inglobate in beton armat monolit: cu greutatea sub 4 kg - poz.2	kg	31,00
20	CL17C	Confectii metalice diverse, montate aparent - scari exterioare	kg	221,10
21	IzD10D	Vopsirea anticoroziva cu pensula de mina a confectiilor si constructiilor metalice cu un strat de grund grund GF-021 si trei straturi de de email PF-115, a confectiilor si constructiilor metalice, executate din profile cu grosimi intre 8 mm si 12 mm inclusiv	t	0,252
		Capitolul 2. Turn de garda tip 2-1		
		Capitolul 2.1. Fundatii		
22	CA02A2	Beton simplu turnat in egalizari, pante, sape la inaltime pina la 35 m inclusiv, prepararea cu betoniera pe santier si turnarea cu mijloace clasice beton clasa C 5/4 (Bc 5/B 75)	m3	0,53
23	CB03A	Cofraje din panouri refolosibile, cu placaj de 15 mm pentru turnarea betonului in cuzineti, fundatii pahar si fundatii de utilaje inclusiv sprijinirile	m2	2,05
24	CC01D1	Armaturi din otel beton A500C fasonate in ateliere de santier si montate cu diametrul barelor peste 8 mm inclusiv in fundatii izolate	kg	311,40

25	CA03G	Beton armat turnat cu mijloace clasice, in fundatii, socluri, ziduri de sprijin, pereti sub cota zero, beton marfa, turnare cu mijloace clasice, beton armat clasa C12/15, F50	m3	6,20
		Capitolul 2.2. Pereti din b/a		
26	CB14A	Schela metalica tubulara pentru lucrari pe suprafete verticale la inaltimei pina la 30 m inclusiv, cu imobilizarea schelei timp de 25 zile (200 ore)	m2	65,90
27	CB03D	Cofraje din panouri re folosibile, cu placaj de 15 mm pentru turnarea betonului in pereti si diafragme la constructii cu inaltimea pina la 20 m inclusiv, sprijinirile fiind incluse	m2	154,00
28	CC02I	Armaturi din otel beton A240 fasonate in ateliere de santier, cu diametrul barelor pina la 8 mm inclusiv, si montate in pereti si diafragme, la inaltimei mai mici sau egale cu 35 m, exclusiv constructiile executate cu cofraje glisante	kg	82,24
29	CC02J2	Armaturi din otel beton A500C fasonate in ateliere de santier, cu diametrul barelor peste 8 mm, in pereti si diafragme la inaltimei mai mici sau egale cu 35 m, exclusiv constructiile executate cu cofraje glisante	kg	1 374,23
30	CA05J	Beton turnat in ziduri, pereti, diafragme drepte, si la diverse constructii speciale, situate peste cota zero, la inaltimei pina la 35 m inclusiv, preparat cu centrala de betoane sau beton marfa conf. art.CA01 si turnarea cu pompa, beton armat clasa C16/20	m3	22,00
		Capitolul 2.3. Plansee monolite		
31	CB09C	Sustineri din elemente de schela metalica tubulara pentru cofrajele planseelor cu sarcina totala asupra cofrajelor de cel mult 1000 DaN/mp (1000 kg/mp) in cladiri cu inaltimea pina la 20 m inclusiv, pentru cofraje amplasate la parter, cu inaltimea sustinerilor intre 6-9 m inclusiv	m2	64,20
32	CB03E	Cofraje din panouri re folosibile, cu placaj de 15 mm pentru turnarea betonului in placi si grinzi la constructii cu inaltimea pina la 20 m inclusiv, exclusiv sustinerile	m2	64,20
33	CC02M	Armaturi din otel beton A240 fasonate in ateliere de santier, cu diametrul barelor pina la 8 mm, si montate in placi, la inaltimei mai mici sau egale cu 35 m, exclusiv constructiile executate cu cofraje glisante	kg	492,00
34	CC02N2	Armaturi din otel beton A500C fasonate in ateliere de santier, cu diametrul barelor peste 8 mm, si montate in placi, la inaltimei mai mici sau egale cu 35 m, exclusiv constructiile executate cu cofraje glisante	kg	1 594,00
35	CA04K	Beton turnat in placi, grinzi, stilpi, beton marfa si turnarea cu pompa, beton armat clasa C16/20	m3	17,60
		Capitolul 2.4. Consolidare zidarie parapet		
36	CB03E	Cofraje din panouri re folosibile, cu placaj de 15 mm pentru turnarea betonului in placi si grinzi la constructii cu inaltimea pina la 20 m inclusiv, exclusiv sustinerile	m2	5,99
37	CC02K	Armaturi din otel beton A240 fasonate in ateliere de santier, cu diametrul barelor pina la 8 mm inclusiv, si montate in grinzi si stilpi, la inaltimei mai mici sau egale cu 35 m, exclusiv constructiile executate cu cofraje glisante	kg	29,80

38	CC02L2	Armături din oțel beton A500C fasonate în atelier de șantier, cu diametrul barelor peste 8 mm, și montate în grinzi și stâlpi, la înălțimi mai mici sau egale cu 35 m, exclusiv construcțiile executate cu cofraje glisante	kg	91,10
39	CA04K	Beton turnat în plăci, grinzi, stâlpi, beton marfa și turnarea cu pompa, beton armat clasa C12/15	m3	0,50
		Capitolul 2.5. Scara metalica		
40	CL57A	Montarea și fixarea pieselor înglobate în beton armat monolit: cu greutatea sub 4 kg - poz.2	kg	31,00
41	CL17C	Confecții metalice diverse, montate aparent - scări exterioare	kg	221,10
42	IzD10D	Vopsirea anticorozivă cu pensula de mina a confecțiilor și construcțiilor metalice cu un strat de grund grund GF-021 și trei straturi de email PF-115, a confecțiilor și construcțiilor metalice, executate din profile cu grosimi între 8 mm și 12 mm inclusiv	t	0,252
		Capitolul 3. Turn de garda tip 2-2		
		Capitolul 3.1. Fundatii		
43	CA02A2	Beton simplu turnat în egalizări, pante, sape la înălțimi până la 35 m inclusiv, prepararea cu betoniera pe șantier și turnarea cu mijloace clasice beton clasa C 5/4 (Bc 5/B 75)	m3	0,53
44	CB03A	Cofraje din panouri refolosibile, cu placaj de 15 mm pentru turnarea betonului în cuzinete, fundații pahar și fundații de utilaje inclusiv sprijinirile	m2	2,05
45	CC01D1	Armături din oțel beton A500C fasonate în atelier de șantier și montate cu diametrul barelor peste 8 mm inclusiv în fundații izolate	kg	329,70
46	CA03G	Beton armat turnat cu mijloace clasice, în fundații, socluri, ziduri de sprijin, pereți sub cota zero, beton marfa, turnare cu mijloace clasice, beton armat clasa C12/15, F50	m3	6,50
		Capitolul 3.2. Pereți din b/a		
47	CB14A	Schela metalică tubulară pentru lucrări pe suprafețe verticale la înălțimi până la 30 m inclusiv, cu imobilizarea schelei timp de 25 zile (200 ore)	m2	65,90
48	CB03D	Cofraje din panouri refolosibile, cu placaj de 15 mm pentru turnarea betonului în pereți și diafragme la construcții cu înălțimea până la 20 m inclusiv, sprijinirile fiind incluse	m2	154,00
49	CC02I	Armături din oțel beton A240 fasonate în atelier de șantier, cu diametrul barelor până la 8 mm inclusiv, și montate în pereți și diafragme, la înălțimi mai mici sau egale cu 35 m, exclusiv construcțiile executate cu cofraje glisante	kg	82,24
50	CC02J2	Armături din oțel beton A500C fasonate în atelier de șantier, cu diametrul barelor peste 8 mm, în pereți și diafragme la înălțimi mai mici sau egale cu 35 m, exclusiv construcțiile executate cu cofraje glisante	kg	1 374,23
51	CA05J	Beton turnat în ziduri, pereți, diafragme drepte, și la diverse construcții speciale, situate peste cota zero, la	m3	22,00

		inaltimi pina la 35 m inclusiv, preparat cu centrala de betoane sau beton marfa conf. art.CA01 si turnarea cu pompa, beton armat clasa C16/20		
		Capitolul 3.3. Plansee monolite		
52	CB09C	Sustineri din elemente de schela metalica tubulara pentru cofrajele planseelor cu sarcina totala asupra cofrajelor de cel mult 1000 DaN/mp (1000 kg/mp) in cladiri cu inaltimea pina la 20 m inclusiv, pentru cofraje amplasate la parter, cu inaltimea sustinerilor intre 6-9 m inclusiv	m2	64,20
53	CB03E	Cofraje din panouri re folosibile, cu placaj de 15 mm pentru turnarea betonului in placi si grinzi la constructii cu inaltimea pina la 20 m inclusiv, exclusiv sustinerile	m2	64,20
54	CC02M	Armaturi din otel beton A240 fasonate in ateliere de santier, cu diametrul barelor pina la 8 mm, si montate in placi, la inaltimi mai mici sau egale cu 35 m, exclusiv constructiile executate cu cofraje glisante	kg	492,00
55	CC02N2	Armaturi din otel beton A500C fasonate in ateliere de santier, cu diametrul barelor peste 8 mm, si montate in placi, la inaltimi mai mici sau egale cu 35 m, exclusiv constructiile executate cu cofraje glisante	kg	1 594,00
56	CA04K	Beton turnat in placi, grinzi, stilpi, beton marfa si turnarea cu pompa, beton armat clasa C16/20	m3	17,60
		Capitolul 3.4. Consolidare zidarie parapet		
57	CB03E	Cofraje din panouri re folosibile, cu placaj de 15 mm pentru turnarea betonului in placi si grinzi la constructii cu inaltimea pina la 20 m inclusiv, exclusiv sustinerile	m2	5,99
58	CC02K	Armaturi din otel beton A240 fasonate in ateliere de santier, cu diametrul barelor pina la 8 mm inclusiv, si montate in grinzi si stilpi, la inaltimi mai mici sau egale cu 35 m, exclusiv constructiile executate cu cofraje glisante	kg	29,80
59	CC02L2	Armaturi din otel beton A500C fasonate in ateliere de santier, cu diametrul barelor peste 8 mm, si montate in grinzi si stilpi, la inaltimi mai mici sau egale cu 35 m, exclusiv constructiile executate cu cofraje glisante	kg	91,10
60	CA04K	Beton turnat in placi, grinzi, stilpi, beton marfa si turnarea cu pompa, beton armat clasa C12/15	m3	0,50
		Capitolul 3.5. Scara metalica		
61	CL57A	Montarea si fixarea pieselor inglobate in beton armat monolit: cu greutatea sub 4 kg - poz.2	kg	31,00
62	CL17C	Confectii metalice diverse, montate aparent - scari exterioare	kg	221,10
63	IzD10D	Vopsirea anticoroziva cu pensula de mina a confectiilor si constructiilor metalice cu un strat de grund grund GF-021 si trei straturi de de email PF-115, a confectiilor si constructiilor metalice, executate din profile cu grosimi intre 8 mm si 12 mm inclusiv	t	0,252

3-4. Teren sportiv deschis**№ 3-4-1 Soluții arhitectural-constructive (85/24.06/2013-4-AC)**

№ crt.	Simbol norme și cod resurse	Denumirea lucrărilor	Unitatea de măsură	Volum
1	2	3	4	5
		Capitolul 1. Terasament		
1	TsC18B1	Sapatura mecanica cu buldozer pe tractor pe senile de 65-80 CP, inclusiv impingerea pamintului pina la 10 m, in teren catg. 2	100 m3	3,32
2	TsA20B	Sapatura manuala de pamint, in taluzuri, la deblee sapate cu excavator sau screper, pentru completarea sapaturii la profilul taluzului, in teren mijlociu	m3	83,40
3	TsC02D1	Sapatura mecanica cu excavator pe pneuri de 0,21-0,39 mc, cu comanda hidraulica, in pamint cu umiditate naturala descarcare auto teren catg. II.	100 m3	3,55
4	TsI51B5	Transportarea pamintului cu autobasculanta de 10 t la distanta de: 15 km	t	568,00
5	TsC51B	Lucrari la descarcarea pamintului in depozit, teren categoria II	100 m3	3,55
6	TsD01B	Imprastierea cu lopata a pamintului afinat, in straturi uniforme, de 10-30 cm grosime, printr-o aruncare de pina la 3 m din gramezi, inclusiv sfarimarea bulgarilor, pamintul provenind din teren mijlociu	m3	28,50
7	TsD04B	Compactarea cu maiul de mina a umpluturilor executate in sapaturi orizontale sau inclinate la 1/4, inclusiv udarea fiecarui strat de pamint in parte, avind 10 cm grosime pamint coeziv	m3	28,50
8	TsC54C	Strat de fundatie din pietris - drenaj	m3	3,73
		Capitolul 2. Fundatii din beton armat		
9	TsC54C	Strat de fundatie din pietris	m3	4,42
10	CB03A	Cofraje din panouri re folosibile, cu placaj de 15 mm pentru turnarea betonului in cuzineti, fundatii pahar si fundatii de utilaje inclusiv sprijinirile	m2	207,00
11	CC01C	Armaturi din otel beton A240 fasonate in ateliere de santier si montate cu diametrul barelor pina la 8 mm inclusiv in fundatii izolate	kg	379,50
12	CA03G	Beton armat turnat cu mijloace clasice, in fundatii, socluri, ziduri de sprijin, pereti sub cota zero, beton marfa, turnare cu mijloace clasice, beton armat clasa C12/15, F50	m3	31,05
		Capitolul 3. Ingradirea		
13	CB14A	Schela metalica tubulara pentru lucrari pe suprafete verticale la inaltime pina la 30 m inclusiv, cu imobilizarea schelei timp de 25 zile (200 ore)	m2	976,00
14	CL18A	Confectii metalice diverse din profile laminate, tabla, tabla striata, otel beton, tevi pentru sustineri sau acoperiri, inglobate total sau partial in beton	kg	4 781,60

15	IzD10D	Vopsirea anticoroziva cu pensula de mina a confectiilor si constructiilor metalice cu un strat de grund grund GF-021 si trei straturi de de email PF-115, a confectiilor si constructiilor metalice, executate din profile cu grosimi intre 8 mm si 12 mm inclusiv	t	4,782
16	CL19A	Grilaje metalice gata confectionate: din panouri formate din din sirma de otel zincata acoperita ca vopsea polimerica, d=5 mm, ochi 50x200 mm, inclusiv elementele metalice de sustinere si fixare (montanti, rame, bratari, etc)	m2	345,10
17	CL19A	Grilaje metalice gata confectionate: din panouri formate din din sirma de otel zincata acoperita ca vopsea polimerica, d=5 mm, ochi 100x200 mm, inclusiv elementele metalice de sustinere si fixare (montanti, rame, bratari, etc)	m2	520,20
18	CL19D	Grilaje metalice gata confectionate: din otel profilat - usi-grila de regim (1 buc)	kg	134,25
19	IzD10D	Vopsirea anticoroziva cu pensula de mina a confectiilor si constructiilor metalice cu un strat de grund grund GF-021 si trei straturi de de email PF-115, a confectiilor si constructiilor metalice, executate din profile cu grosimi intre 8 mm si 12 mm inclusiv	t	0,135
20	CK33C	Broasca aplicata sistem Yalle cu miner pentru usi-grila de regim	buc	1,00
21	CO07A	Imprejmuiri metalice din plasa gimpata pentru sisteme de securitate de tip Eroza CBB AKJI oц 600/15/7/5 - 171 m.l.	kg	153,90
		Capitolul 4. Acoperirea terenului sportiv		
22	DA12B	Strat de fundatie sau reprofilare din piatra sparta M400, pentru drumuri, GOST8267-93, fractie 40-70 mm, cu asternere mecanica, executat cu impanare fara innororire	m3	346,05
23	DA12B	Strat de fundatie sau reprofilare din piatra piatra de granit, M1000, GOST8267-93. pentru drumuri, fractie 1-5 mm, cu asternere mecanica, executat cu impanare fara innororire	m3	86,51

3-5. Galerie.

№ 3-5-1 Solutii arhitecturale (85/24.06/2013-15-AP)

№ crt.	Simbol norme și cod resurse	Denumirea lucrărilor	Unitatea de măsură	Volum
1	2	3	4	5
		Capitolul 1. Timplarie		
1	CL19D	Grilaje metalice gata confectionate: din otel profilat - usi-grila de regim (12 buc)	kg	1 603,68
2	IzD10D	Vopsirea anticoroziva cu pensula de mina a confectiilor si constructiilor metalice cu un strat de grund grund GF-021 si trei straturi de de email PF-115, a confectiilor si constructiilor metalice, executate din profile cu grosimi intre 8 mm si 12 mm inclusiv	t	1,604
3	CK33C	Broasca aplicata sistem Yalle cu miner pentru usi-grila de regim	buc	12,00
		Capitolul 2. Pardosea		

4	TsE06B	Pregatirea platformei de pamint in vederea austerii unui strat izolator sau de reparatie din nisip sau balast, prin nivelare manuala si compactare cu ruluu compresor static autopropulsat, de 10-12 t, in teren coeziv	100m2	1,632
5	TsC54A	Strat de fundatie din nisip	m3	0,82
6	CA03F	Beton simplu turnat cu mijloace clasice, in fundatii, socluri, ziduri de sprijin, pereti sub cota zero, beton marfa, turnare cu mijloace clasice, beton simplu clasa C20/25	m3	0,72
7	DE16A	Montarea la rigole prefabricate din beton 500x140x60(h) mm	buc	30,00
8	CE25A	Etansarea suplimentara pe contur, la strapungeri sau rosturi cu chituri sau masticiuri polimerice	m	15,00
9	TsC54C	Strat de fundatie din pietris	m3	22,84
10	DI107	Amorsarea suprafetelor straturilor de baza in vederea aplicarii unui strat de beton asfaltic	t	0,098
11	DB19A k=0.75	Imbracaminte de beton asfaltic cu agregat mare tip SKPg-II SM STB 1033:2008, in grosime de 4,0 cm, cu asternere manuala (k=0.75, grosime 3 cm)	m2	163,20
12	DB16B	Imbracaminte de beton asfaltic cu agregate marunte tip SMBg-II/2 SM STB 1033:2008, executata la cald, in grosime de 3,0 cm cu asternere manuala	m2	163,20

№ 3-5-2 Solutii constructive (85/24.06/2013-15-R)

№ crt.	Simbol norme și cod resurse	Denumirea lucrărilor	Unitatea de măsură	Volum
1	2	3	4	5
		Capitolul 1. Terasament		
1	TsC02B1	Sapatura mecanica cu excavator pe pneuri de 0,21-0,39 mc, cu comanda hidraulica, in pamint cu umiditate naturala descarcare in depozit teren catg. II.	100 m3	0,38
2	TsC02D1	Sapatura mecanica cu excavator pe pneuri de 0,21-0,39 mc, cu comanda hidraulica, in pamint cu umiditate naturala descarcare auto teren catg. II.	100 m3	0,85
3	TsA20B	Sapatura manuala de pamint, in taluzuri, la deblee sapate cu excavator sau screper, pentru completarea sapaturii la profilul taluzului, in teren mijlociu	m3	28,50
4	TsI51B5	Transportarea pamintului cu autobasculanta de 10 t la distanta de: 15 km	t	139,75
5	TsC51B	Lucrari la descarcarea pamintului in depozit, teren categoria II	100 m3	0,85
6	TsD01B	Imprastierea cu lopata a pamintului afinat, in straturi uniforme, de 10-30 cm grosime, printr-o aruncare de pina la 3 m din gramezi, inclusiv sfarimarea bulgarilor, pamintul provenind din teren mijlociu	m3	66,75
7	TsD04B	Compactarea cu maiul de mina a umpluturilor executate in sapaturi orizontale sau inclinate la 1/4, inclusiv udarea	m3	66,75

		fiecarui strat de pamint in parte, avind 10 cm grosime pamint coeziv		
		Capitolul 2. Fundatii din beton armat		
8	TsC54C	Strat de fundatie din pietris	m3	7,10
9	CB03A	Cofraje din panouri reolosibile, cu placaj de 15 mm pentru turnarea betonului in cuzineti, fundatii pahar si fundatii de utilaje inclusiv sprijinirile	m2	175,75
10	CC01C	Armaturi din otel beton A240 fasonate in ateliere de santier si montate cu diametrul barelor pina la 8 mm inclusiv in fundatii izolate	kg	725,14
11	CC01D1	Armaturi din otel beton A500C fasonate in ateliere de santier si montate cu diametrul barelor peste 8 mm inclusiv in fundatii izolate	kg	19,60
12	CA03G	Beton armat turnat cu mijloace clasice, in fundatii, socluri, ziduri de sprijin, pereti sub cota zero, beton marfa, turnare cu mijloace clasice, beton armat clasa C12/15, F50	m3	32,94
13	CL57A	Montarea si fixarea pieselor inglobate in beton armat monolit: cu greutatea sub 4 kg - Bulon ancoraj 1.1M16x850Bcт3кп2 cu piulite si saibe	kg	564,40
		Capitolul 3. Elemente de ingradire		
14	CL08A	Elemente metalice (stilpi, grinzi, ferme) gata confectionate, livrate complet asamblate, montate pe santier, in structura constructiei usoare (Cт1-7, B1-2, C1)	t	6,686
15	CL08A	Elemente metalice (stilpi, grinzi, ferme) gata confectionate, livrate complet asamblate, montate pe santier, in structura constructiei usoare (tabla gr. 10 mm)	t	0,504
16	CB03A	Cofraje din panouri reolosibile, cu placaj de 15 mm pentru turnarea betonului in cuzineti, fundatii pahar si fundatii de utilaje inclusiv sprijinirile	m2	6,72
17	CA03G	Beton armat turnat cu mijloace clasice, in fundatii, socluri, ziduri de sprijin, pereti sub cota zero, beton marfa, turnare cu mijloace clasice, beton armat clasa C12/15, F50	m3	0,44
18	CL26A	Rame metalice confectionate din otel rotund d=12 mm	kg	12 645,00
19	IzD10D	Vopsirea anticoroziva cu pensula de mina a confectionilor si constructiilor metalice cu un strat de grund grund GF-021 si trei straturi de de email PF-115, a confectionilor si constructiilor metalice, executate din profile cu grosimi intre 8 mm si 12 mm inclusiv	t	19,835
20	CC09D	Montarea plasa rabbit pentru sustinere tencuielii la tavane, pereti, protectia termoizolatiilor, mascarea conductelor, aplicata la pereti ,fixata cu runde din tabla zincata si cuie peste stratul de izolatie, fara retea din otel - beton - (numai manopera si sirma zincata si utilajul)	m2	160,00
21	pret furnizor	Plasa din sirma zincata d=3.0 mm, ochi 45x45 mm	m2	160,00

3-6. Îngrădirea teritoriului.

№ 3-6-1 Soluții arhitecturale (85/24.06/2013-9;10;11;14-AP)

№ crt.	Simbol norme și cod resurse	Denumirea lucrărilor	Unitatea de măsură	Volum
1	2	3	4	5
		Capitolul 1. Coama gard		
1	CB03D	Cofraje din panouri refolosibile, cu placaj de 15 mm pentru turnarea betonului în pereți și diafragme la construcții cu înălțimea până la 20 m inclusiv, sprijinirile fiind incluse	m2	153,00
2	CC02M	Armături din oțel beton A240 fasonate în ateliere de șantier, cu diametrul barelor până la 8 mm, și montate în plăci, la înălțimi mai mici sau egale cu 35 m, exclusiv construcțiile executate cu cofraje glisante	kg	514,64
3	CA04F	Beton turnat în plăci, grinzi, stâlpi, beton marfa clasa C20/25 și turnarea cu mijloace clasice	m3	23,10
4	CO07A	Imprejmuiri metalice din plasa gimpată pentru sisteme de securitate de tip Егоза СББ АКЛ оц 600/15/7/5 - 1092.30 m.l.	kg	983,07
		Capitolul 2. Finisare gard		
5	CF13D	Tencuieli exterioare speciale, la fațade, executate manual, exclusiv șchela, în calcio stropit, cu grundul executat cu mortar de ciment M 100-T, în grosime de 2 cm, iar stratul vizibil din piatră de mozaic (gris de piatră) cu adaos de 450 kg ciment la metru cub de mozaic, și 150 kg ciment alb la metru cub de mozaic, în grosime de 1,0 cm	m2	8 969,90
		Capitolul 3. Timplarie		
6	CK13A	Uși metalice pliante într-un canat montate în zidărie de orice natură inclusiv accesoriile necesare, cu suprafața până la 7 mp inclusiv (ДБН-2 0.98x2,05(h) m), inclusiv protecția anticorozivă și accesoriile pentru element	m2	2,01
7	CK13A1	Uși metalice pliante în două canat montate în zidărie de orice natură inclusiv accesoriile necesare, cu suprafața până la 7 mp inclusiv (ДБН-1 1.2x2,1(h) m), inclusiv protecția anticorozivă și accesoriile pentru element	m2	2,52
8	CK13B1	Porti metalice pliante în două canaturi montate în zidărie de orice natură inclusiv accesoriile necesare, cu suprafața peste 7 mp (BP-1 3.80x3.7(h) m), inclusiv protecția anticorozivă și accesoriile pentru element	m2	14,06

№ 3-6-2 Soluții constructive (85/24.06/2013-9;10;11;14-R)

№ crt.	Simbol norme și cod resurse	Denumirea lucrărilor	Unitatea de măsură	Volum
1	2	3	4	5
		Capitolul 1. Terasament		
1	TsC02B1	Săpătura mecanică cu excavator pe pneuri de 0,21-0,39 mc, cu comanda hidraulică, în pământ cu umiditate naturală descărcare în depozit teren cat. II.	100 m3	5,93

2	TsC02D1	Sapatura mecanica cu excavator pe pneuri de 0,21-0,39 mc, cu comanda hidraulica, in pamint cu umiditate naturala descarcare auto teren catg. II.	100 m3	2,05
3	TsA20B	Sapatura manuala de pamint, in taluzuri, la deblee sapate cu excavator sau screper, pentru completarea sapaturii la profilul taluzului, in teren mijlociu	m3	23,80
4	TsI51B5	Transportarea pamintului cu autobasculanta de 10 t la distanta de: 15 km	t	338,25
5	TsC51B	Lucrari la descarcarea pamintului in depozit, teren categoria II	100 m3	2,05
6	TsD01B	Imprastierea cu lopata a pamintului afinat, in straturi uniforme, de 10-30 cm grosime, printr-o aruncare de pina la 3 m din gramezi, inclusiv sfarimarea bulgarilor, pamintul provenind din teren mijlociu	m3	118,00
7	TsC35B1	Excavat transport cu incarcator frontal , la distante de incarcare in autovehicul cu incarcator frontal pe senile de 0,5-0,99 m.c, pamint din teren catg.II la distanta < 10 m	100 m3	4,75
8	TsD05B	Compactarea cu maiul mecanic de 150-200 kg a umpluturilor in straturi succesive de 20-30 cm grosime, exclusiv udarea fiecarui strat in parte, umpluturile executandu-se din pamint coeziv	100 m3	5,93
		Capitolul 2. Gard ZB-1		
9	CA02A2	Beton simplu turnat in egalizari, pante, sape la inaltimei pina la 35 m inclusiv, prepararea cu betoniera pe santier si turnarea cu mijloace clasice beton clasa C 5/4 (Bc 5/B 75)	m3	40,20
10	CB03D	Cofraje din panouri re folosibile, cu placaj de 15 mm pentru turnarea betonului in pereti si diafragme la constructii cu inaltimea pina la 20 m inclusiv, sprijinirile fiind incluse	m2	4 516,00
11	CC02I	Armaturi din otel beton A240 fasonate in ateliere de santier, cu diametrul barelor pina la 8 mm inclusiv, si montate in pereti si diafragme, la inaltimei mai mici sau egale cu 35 m, exclusiv constructiile executate cu cofraje glisante	kg	1 433,00
12	CC02J2	Armaturi din otel beton A500C fasonate in ateliere de santier, cu diametrul barelor peste 8 mm, in pereti si diafragme la inaltimei mai mici sau egale cu 35 m, exclusiv constructiile executate cu cofraje glisante	kg	132 496,20
13	CC02J	Armaturi din otel beton A240 fasonate in ateliere de santier, cu diametrul barelor peste 8 mm, si montate in pereti si diafragme la inaltimei mai mici sau egale cu 35 m, exclusiv constructiile executate cu cofraje glisante	kg	1 550,00
14	CA03L	Beton turnat in fundatii, socluri, ziduri de sprijin, pereti sub cota zero, beton marfa, turnarea cu pompa pe verticala (adincime) pina la 10 m inclusiv si pe orizontala pina la 15 m inclusiv, beton armat clasa C12/15, F50	m3	138,00
15	CA03L	Beton turnat in fundatii, socluri, ziduri de sprijin, pereti sub cota zero, beton marfa, turnarea cu pompa pe verticala (adincime) pina la 10 m inclusiv si pe orizontala pina la 15 m inclusiv, beton armat clasa C20/25, F50	m3	636,00
16	CL57B	Montarea si fixarea pieselor inglobate in beton armat monolit: cu greutatea sub 10 kg - MH1	kg	784,00

17	IzD10D	Vopsirea anticoroziva cu pensula de mina a confectiilor si constructiilor metalice cu un strat de grund grund GF-021 si trei straturi de de email PF-115, a confectiilor si constructiilor metalice, executate din profile cu grosimi intre 8 mm si 12 mm inclusiv	t	0,784
18	CB14A	Schela metalica tubulara pentru lucrari pe suprafete verticale la inaltimei pina la 30 m inclusiv, cu imobilizarea schelei timp de 25 zile (200 ore)	m2	2 258,00
		Capitolul 3. Gard ZB-2 (PS1-PS13)		
19	CA02A2	Beton simplu turnat in egalizari, pante, sape la inaltimei pina la 35 m inclusiv, prepararea cu betoniera pe santier si turnarea cu mijloace clasice beton clasa C 5/4 (Bc 5/B 75)	m3	51,80
20	CB03D	Cofraje din panouri re folosibile, cu placaj de 15 mm pentru turnarea betonului in pereti si diafragme la constructii cu inaltimea pina la 20 m inclusiv, sprijinirile fiind incluse	m2	3 862,31
21	CC02J2	Armaturi din otel beton A500C fasonate in ateliere de santier, cu diametrul barelor peste 8 mm, in pereti si diafragme la inaltimei mai mici sau egale cu 35 m, exclusiv constructiile executate cu cofraje glisante	kg	39 336,00
22	CC02I2	Armaturi din otel beton A500C fasonate in ateliere de santier, cu diametrul barelor pina la 8 mm inclusiv, si montate in pereti si diafragme, la inaltimei mai mici sau egale cu 35 m, exclusiv constructiile executate cu cofraje glisante	kg	852,00
23	CA03L	Beton turnat in fundatii, socluri, ziduri de sprijin, pereti sub cota zero, beton marfa, turnarea cu pompa pe verticala (adincime) pina la 10 m inclusiv si pe orizontala pina la 15 m inclusiv, beton armat clasa C16/20, F50	m3	542,50
24	CL57B	Montarea si fixarea pieselor inglobate in beton armat monolit: cu greutatea sub 10 kg - MH1	kg	672,00
25	IzD10D	Vopsirea anticoroziva cu pensula de mina a confectiilor si constructiilor metalice cu un strat de grund grund GF-021 si trei straturi de de email PF-115, a confectiilor si constructiilor metalice, executate din profile cu grosimi intre 8 mm si 12 mm inclusiv	t	0,672
26	CB14A	Schela metalica tubulara pentru lucrari pe suprafete verticale la inaltimei pina la 30 m inclusiv, cu imobilizarea schelei timp de 25 zile (200 ore)	m2	1 931,00
		Capitolul 4. Gard ZR-1 Capitolul 4.1. Fundatii Fm1, Fm2		
27	CA02A2	Beton simplu turnat in egalizari, pante, sape la inaltimei pina la 35 m inclusiv, prepararea cu betoniera pe santier si turnarea cu mijloace clasice beton clasa C 5/4 (Bc 5/B 75)	m3	17,76
28	CB03A	Cofraje din panouri re folosibile, cu placaj de 15 mm pentru turnarea betonului in cuzinetai, fundatii pahar si fundatii de utilaje inclusiv sprijinirile	m2	317,28
29	CC01C	Armaturi din otel beton A240 fasonate in ateliere de santier si montate cu diametrul barelor pina la 8 mm inclusiv in fundatii izolate	kg	365,10

30	CC01D1	Armături din oțel beton A500C fasonate în atelier de șantier și montate cu diametrul barelor peste 8 mm inclusiv în fundații izolate	kg	2 498,96
31	CA03G	Beton armat turnat cu mijloace clasice, în fundații, socluri, ziduri de sprijin, pereți sub cota zero, beton marfa, turnare cu mijloace clasice, beton armat clasa C12/15	m3	67,30
		Capitolul 4.2. Grinda monolita Bm1		
32	CA02A2	Beton simplu turnat în egalizări, pante, sape la înalțimi până la 35 m inclusiv, prepararea cu betoniera pe șantier și turnarea cu mijloace clasice beton clasa C 5/4 (Bc 5/B 75)	m3	14,08
33	CB03B	Cofraje din panouri reutilizabile, cu placaj de 15 mm pentru turnarea betonului în elevații, ziduri drepte până la 6 m înălțime inclusiv, sprijinirile fiind incluse	m2	320,00
34	CC01E	Armături din oțel beton A240 fasonate în atelier de șantier și montate cu diametrul barelor până la 8 mm inclusiv în fundații continue și radiere	kg	496,00
35	CC01F1	Armături din oțel beton A500C fasonate în atelier de șantier și montate cu diametrul barelor peste 8 mm inclusiv în fundații continue și radiere	kg	2 048,00
36	CA03G	Beton armat turnat cu mijloace clasice, în fundații, socluri, ziduri de sprijin, pereți sub cota zero, beton marfa, turnare cu mijloace clasice, beton armat clasa C12/15	m3	38,40
		Capitolul 4.3. Conectii metalice		
37	CB14A	Schela metalică tubulară pentru lucrări pe suprafețe verticale la înalțimi până la 30 m inclusiv, cu imobilizarea schelei timp de 25 zile (200 ore)	m2	1 600,00
38	CL08A	Elemente metalice (stilpi, grinzi, ferme) gata confecționate, livrate complet asamblate, montate pe șantier, în structura construcției usoare	t	18,175
39	CL26A	Rame metalice confecționate din oțel rotund d=5 mm	kg	3 985,20
40	IzD10D	Vopsirea anticorozivă cu pensula de mină a conexiunilor și construcțiilor metalice cu un strat de grund grund GF-021 și trei straturi de email PF-115, a conexiunilor și construcțiilor metalice, executate din profile cu grosimi între 8 mm și 12 mm inclusiv	t	22,16
		Capitolul 5. Gard ZR-2		
		Capitolul 5.1. Perete suport PS13-PS18		
41	CA02A2	Beton simplu turnat în egalizări, pante, sape la înalțimi până la 35 m inclusiv, prepararea cu betoniera pe șantier și turnarea cu mijloace clasice beton clasa C 5/4 (Bc 5/B 75)	m3	19,30
42	CB03D	Cofraje din panouri reutilizabile, cu placaj de 15 mm pentru turnarea betonului în pereți și diafragme la construcții cu înălțimea până la 20 m inclusiv, sprijinirile fiind incluse	m2	412,47
43	CC02J2	Armături din oțel beton A500C fasonate în atelier de șantier, cu diametrul barelor peste 8 mm, în pereți și diafragme la înalțimi mai mici sau egale cu 35 m, exclusiv construcțiile executate cu cofraje glisante	kg	8 483,60

44	CC02I	Armături din oțel beton A240 fasonate în ateliere de șantier, cu diametrul barelor până la 8 mm inclusiv, și montate în pereți și diafragme, la înălțimi mai mici sau egale cu 35 m, exclusiv construcțiile executate cu cofraje glisante	kg	125,37
45	CA03L	Beton turnat în fundații, socluri, ziduri de sprijin, pereți sub cota zero, beton marfa, turnarea cu pompa pe verticală (adâncime) până la 10 m inclusiv și pe orizontală până la 15 m inclusiv, beton armat clasă C16/20, F50	m3	146,70
		Capitolul 5.2. Confecții metalice		
46	CL08A	Elemente metalice (stilpi, grinzi, ferme) gata confecționate, livrate complet asamblate, montate pe șantier, în structura construcției usoare	t	5,539
47	CL26A	Rame metalice confecționate din oțel rotund d=5 mm	kg	950,40
48	IzD10D	Vopsirea anticorozivă cu pensula de mină a confecțiilor și construcțiilor metalice cu un strat de grund grund GF-021 și trei straturi de email PF-115, a confecțiilor și construcțiilor metalice, executate din profile cu grosimi între 8 mm și 12 mm inclusiv	t	6,489
		Capitolul 5.3. Poarta de acces VR1		
49	CL19D	Grilaje metalice gata confecționate: din oțel profilat - poarta de regim	kg	838,44
50	IzD10D	Vopsirea anticorozivă cu pensula de mină a confecțiilor și construcțiilor metalice cu un strat de grund grund GF-021 și trei straturi de email PF-115, a confecțiilor și construcțiilor metalice, executate din profile cu grosimi între 8 mm și 12 mm inclusiv	t	0,839
51	CK33C	Broasca aplicată sistem Yalle cu miner pentru ușă-grilă de regim	buc	1,00
		Capitolul 6. Piese de tracere prin ziduri		
52	AcA10C	Montarea în pământ a tevelor din polietilena de presiune, de înaltă densitate, destinate alimentării cu apă, asamblate prin sudură cap la cap, având diametrul de 200 mm, PE100, PN8 - tub de protecție	m	19,30
		Capitolul 7. Rosturi de deformare		
53	CR03A	Schelet din lemn, executate la pereți cu tratament antiseptic (rost de deformare)	m3	3,03
54	IzF05B1	Strat hidroizolant executat la scindurile pentru rost de deformare	m2	222,50

3-7. Cazangeria.

№ 3-7-1 Soluții arhitecturale (85/24.06/2013-7-AP)

№ crt.	Simbol norme și cod resurse	Denumirea lucrărilor	Unitatea de măsură	Volum
1	2	3	4	5
		Capitolul 1. Lucrări de demolare Capitolul 1.1. Pereți		
1	RpCG29C	Demolarea peretilor de zidarie din caramida plina, BCA, blocuri ceramice sau din beton usor, caramizi GVP, exclusiv schela și curățirea caramizilor	m3	28,48
2	RpCG29D	Demolarea peretilor de zidarie din spargeri pentru creeri de goluri în zidarie	m3	5,21

3	RpCB18G	Demolarea betoanelor vechi cu mijloace mecanice, beton armat	m3	24,39
4	RpCJ35A	Desfaceri de tencuieli interioare sau exterioare driscuite la pereti	m2	431,10
5	RpCJ35A	Desfaceri de tencuieli interioare sau exterioare driscuite la pereti	m2	248,40
6	RpCU09C2	Transporturi cu mijloace manuale prin purtat direct la 60 m distanta cu o incarcatura pina la 50 kg (pentru 1 m transportat pe verticala se considera 10 pe orizontala), pentru transportul tevilor sau scindurilor peste 5 m lungime	t	166,71
7	TsC35C11	Excavat transport cu incarcator frontal , la distante de incarcare in autovehicul cu incarcator frontal pe senile de 0,5-0,99 m.c, roci tari si foarte tari , pina la 25 kg la distanta 11-20 m	100 m3	0,79
8	TsI51B5	Transportarea pamintului cu autobasculanta de 10 t la distanta de: 15 km	t	166,71
9	TsC51C	Lucrari la descarcarea pamintului in depozit, teren categoria III	100 m3	0,79
		Capitolul 1.2. Pardoseli, planseu		
10	RpCB18G	Demolarea betoanelor vechi cu mijloace mecanice, beton armat	m3	7,08
11	RpCB18E	Demolarea betoanelor vechi cu mijloace manuale, placi prefabricate cu grosimi peste 15 cm	m3	15,21
12	RpCP44B	Demontarea constructiilor metalice fara recuperarea materialelor	kg	316,40
13	RpCK42A	Desfacerea pardoselilor reci din beton sau mortar de ciment	m2	165,04
14	RpCB18G	Demolarea betoanelor vechi cu mijloace mecanice, beton armat	m3	6,46
15	RpCB18F	Demolarea betoanelor vechi cu mijloace mecanice, beton simplu	m3	6,46
16	IzF11B	Demolarea termoizolant din cheramzit, pietris la pardosele (nimai manopera si utilajul)	m3	11,83
17	RpCU09C2	Transporturi cu mijloace manuale prin purtat direct la 60 m distanta cu o incarcatura pina la 50 kg (pentru 1 m transportat pe verticala se considera 10 pe orizontala), pentru transportul tevilor sau scindurilor peste 5 m lungime	t	129,40
18	TsC35C11	Excavat transport cu incarcator frontal , la distante de incarcare in autovehicul cu incarcator frontal pe senile de 0,5-0,99 m.c, roci tari si foarte tari , pina la 25 kg la distanta 11-20 m	100 m3	0,64
19	TsI51B5	Transportarea pamintului cu autobasculanta de 10 t la distanta de: 15 km	t	129,40
20	TsC51C	Lucrari la descarcarea pamintului in depozit, teren categoria III	100 m3	0,64
		Capitolul 1.3. Tavan		
21	RpCG29C	Demolarea peretilor de zidarie din caramida plina, BCA, blocuri ceramice sau din beton usor, caramizi GVP, exclusiv schela si curatirea caramizilor	m3	0,02

22	RpCJ35A	Desfaceri de tencuieli interioare sau exterioare driscuite la tavane	m2	124,20
23	RpCU09C2	Transporturi cu mijloace manuale prin purtat direct la 60 m distanta cu o incarcatura pina la 50 kg (pentru 1 m transportat pe verticala se considera 10 pe orizontala), pentru transportul tevilor sau scindurilor peste 5 m lungime	t	2,56
24	TsC35C11	Excavat transport cu incarcator frontal , la distante de incarcare in autovehicul cu incarcator frontal pe senile de 0,5-0,99 m.c, roci tari si foarte tari , pina la 25 kg la distanta 11-20 m	100 m3	0,013
25	TsI51B5	Transportarea pamintului cu autobasculanta de 10 t la distanta de: 15 km	t	2,56
26	TsC51C	Lucrari la descarcarea pamintului in depozit, teren categoria III	100 m3	0,013
		Capitolul 1.4. Timplarie		
27	RpCO56A	Demontari: timplarie din lemn (usi, ferestre, obloane, cutii, rulou, masti, etc.)	m2	10,86
28	RpCP45A	Demontarea usilor si ferestrelor metalice	kg	232,02
29	RpCQ11C	Demontarea peretilor cu caramizi de sticla	m2	16,62
		Capitolul 1.5. Acoperis		
30	RpCI42B	Demontarea elementelor de acoperis - invelitori din tabla, asbociment, PVC, carton, pinza, stuf, etc, inclusiv tunsul tablei recuperabile	m2	102,00
31	RpCI42F	Demontarea elementelor de acoperis - membrane bituminoase in unul sau doua straturi	m2	283,60
32	RpCH32E	Desfacerea planseelor din lemn si a elementelor de acoperis - scheletul magaziiilor, sprijinirilor etc.	m3	2,18
33	RpCK42A	Desfacerea pardoselilor reci din beton sau mortar de ciment	m2	143,30
34	IzF11B	Demolarea termoizolant din cheramzit, pietris la pardosele (nimai manopera si utilajul)	m3	17,20
35	RpCB18E	Demolarea betoanelor vechi cu mijloace manuale, placi prefabricate cu grosimi peste 15 cm	m3	12,10
36	RpCU09C2	Transporturi cu mijloace manuale prin purtat direct la 60 m distanta cu o incarcatura pina la 50 kg (pentru 1 m transportat pe verticala se considera 10 pe orizontala), pentru transportul tevilor sau scindurilor peste 5 m lungime	t	73,40
37	TsC35C11	Excavat transport cu incarcator frontal , la distante de incarcare in autovehicul cu incarcator frontal pe senile de 0,5-0,99 m.c, roci tari si foarte tari , pina la 25 kg la distanta 11-20 m	100 m3	0,48
38	TsI51B5	Transportarea pamintului cu autobasculanta de 10 t la distanta de: 15 km	t	73,40
39	TsC51C	Lucrari la descarcarea pamintului in depozit, teren categoria III	100 m3	0,48
		Capitolul 2. Inchideri si compartimentari		

40	CD60D	Zidarie din caramida , format 250 x 120 x 65 mm cu prepararea mortarului M - 50 in conditii de santier la pereti despartitori armati cu grosimea 1/2 caramida, inaltime nivel peste 4m	100m2	0,20
41	CD70C	Zidarie in asize din blocuri de calcar (cotilet) la pereti cu prepararea manuala a mortarului M-50, inaltimea etajului pina la 4m	m3	29,60
		Capitolul 3. Finisare interioara Capitolul 3.1. Tavane		
42	CN53A	Grunduirea suprafetelor interioare a peretilor si tavanelor	m2	165,13
43	CF52B	Tencuieli interioare de 5 mm grosime, executate manual, cu amestec uscat pe baza de ciment, la tavan, preparare manuala a mortarului	m2	165,13
44	CN53A	Grunduirea suprafetelor interioare a peretilor si tavanelor	m2	165,13
45	CN05A	Vopsitorii obisnuite interioare si exterioare executate manual cu vopsea silicato-acrilica in solutie apoasa aplicate pe tencuieli driscuite in 2 straturi	m2	165,13
		Capitolul 3.2. Pereti		
46	CN53A	Grunduirea suprafetelor interioare a peretilor si tavanelor	m2	37,60
47	CF02B	Tencuieli interioare de 2 cm grosime, driscuite, executate manual, la pereti sau stilpi, pe suprafete plane cu mortar de ciment-var marca M 100-T pentru sprit, grund si stratul vizibil, pe zidarie de caramida sau blocuri mici de beton	m2	37,60
48	CF50B	Tencuieli interioare de 5 mm grosime, executate manual, cu amestec uscat pe baza de ipsos, la pereti si pereti despartitori, preparare manuala a mortarului.	m2	63,64
49	CF57A	Aplicarea manuala a chitului pe baza de ipsos grosime 1,0 mm pe suprafetele peretilor, coloanelor si a tavanelor	m2	63,64
50	CN53A	Grunduirea suprafetelor interioare a peretilor si tavanelor	m2	447,60
51	CN05A	Vopsitorii obisnuite interioare si exterioare executate manual cu vopsea silicato-acrilica in solutie apoasa aplicate pe tencuieli driscuite in 2 straturi	m2	414,88
52	CI22B	Placaj din placute de ceramica (la pereti, stilpi, pilastri si glafuri) fixate de adeziv (amestec uscat)	m2	32,72
		Capitolul 3.3. Pardoseli Capitolul 3.3.1. Tip 1		
53	TsC54C	Strat de fundatie din pietris	m3	1,29
54	CG48A	Pardoseli de beton armat C20/25 cu strat superior consolidat grosime 20 cm armat cu plasa sudata VR-1 diametru 5 mm celula palasa 200x200 mm, cu executarea rosturilor de deformare la temperatura	m2	12,87
55	CG48A1 k=5	Corectii: se scade la schimbarea grosimii cu 10 mm (pentru strat final de 150 mm)	m2	-12,87
		Capitolul 3.3.2. Tip 2		

56	TsC54C	Strat de fundatie din pietris	m3	12,52
57	CC03C	Montare plase sudate d=5.0 mm, ochi 200x200 mm, la inaltime mai mici sau egale cu 35 m, la placi	kg	215,26
58	CG22A	Pardoseli din beton simplu clasa C 10/8 (Bc 10/B 150) in grosime de 10 cm, in cimp continuu, driscuit, turnat pe loc, in incaperi cu suprafata mai mare de 16 mp	m2	125,15
59	CG01A	Strat suport pentru pardoseli executat din mortar din ciment M 150 de 3 cm grosime cu fata driscuita fin	m2	125,15
60	IzF01B	Amorsarea suprafetelor pentru aplicarea stratului de difuzie, a barierei contra vaporilor, a termoizolatiei sau a hidroizolatiei pe suprafete orizontale, inclinate sau verticale, cu suspensie de bitum filerizat (subif) intr-un strat	m2	125,15
61	CE13A	Invelitori la acoperisuri cu membrane bituminoase Uniflex EPP lipite cu flacara in sistem monostrat pe suprafata orizontale montate pe suport continuu	m2	125,15
62	CG01A1 k=2	Diferenta in plus sau in minus pentru fiecare 0,5 cm de strat suport din mortar M 150 , se adauga K=2	m2	125,15
63	CF17D	Diverse lucrari - adaos de fibra polipropilen in mortar	kg	5,00
64	CG11A	Pardoseli din mozaic turnate pe loc, avind stratul de uzura de 1,5 cm grosime si stratul suport de 3 cm grosime, din mortar de ciment M 100-T, inclusiv frecarea si spalarea, in incaperi cu suprafete mai mari de 16 mp, executate din mozaic simplu, turnat in cimp continuu fara bordura, cu mozaic de marmura	m2	125,15
65	CG11A2	Pardoseli din mozaic turnate pe loc, avind stratul de uzura de 1,5 cm grosime si stratul suport de 3 cm grosime, din mortar de ciment M 100-T, inclusiv frecarea si spalarea, in incaperi cu suprafete mai mari de 16 mp, executate din mozaic simplu, turnat in cimp continuu fara bordura, cu mozaic de marmura, pentru diferente in plus sau in minus de 5 mm grosime, la stratul de uzura in cazul folosirii mozaicului de marmura, se adauga sau se scade	m2	125,15
		Capitolul 3.3.3. Tip 3		
66	TsC54C	Strat de fundatie din pietris	m3	2,24
67	CC03C	Montare plase sudate d=5.0 mm, ochi 200x200 mm, la inaltime mai mici sau egale cu 35 m, la placi	kg	38,48
68	CG22A	Pardoseli din beton simplu clasa C 10/8 (Bc 10/B 150) in grosime de 10 cm, in cimp continuu, driscuit, turnat pe loc, in incaperi cu suprafata mai mare de 16 mp	m2	22,37
69	IzF53A	Executarea manuala a suportului pardoselii cu strat termoizolant din placi extrudate de polistiren inspumat, densitate 35 kg/m3, grosime 50 mm, intr-un strat	m2	22,37
70	CC03C	Montare plase sudate d=4.0 mm, ochi 150x150 mm, la inaltime mai mici sau egale cu 35 m, la placi	kg	28,86
71	CG01A1 k=4	Diferenta in plus sau in minus pentru fiecare 0,5 cm de strat suport din mortar M 150 , se adauga K=4	m2	22,37
72	CG11A	Pardoseli din mozaic turnate pe loc, avind stratul de uzura de 1,5 cm grosime si stratul suport de 3 cm grosime, din	m2	125,15

		mortar de ciment M 100-T, inclusiv frecarea si spalarea, in incaperi cu suprafete mai mari de 16 mp, executate din mozaic simplu, turnat in cimp continuu fara bordura, cu mozaic de marmura		
73	CG11A2	Pardoseli din mozaic turnate pe loc, avind stratul de uzura de 1,5 cm grosime si stratul suport de 3 cm grosime, din mortar de ciment M 100-T, inclusiv frecarea si spalarea, in incaperi cu suprafete mai mari de 16 mp, executate din mozaic simplu, turnat in cimp continuu fara bordura, cu mozaic de marmura, pentru diferente in plus sau in minus de 5 mm grosime, la stratul de uzura in cazul folosirii mozaicului de marmura, se adauga sau se scade	m2	125,15
		Capitolul 3.3.4. Tip 4; 5		
74	TsC54C	Strat de fundatie din pietris	m3	0,47
75	CC03C	Montare plase sudate d=5.0 mm, ochi 200x200 mm, la inaltime mai mici sau egale cu 35 m, la placi	kg	8,16
76	CG22A	Pardoseli din beton simplu clasa C 10/8 (Bc 10/B 150) in grosime de 10 cm, in cimp continuu, driscuit, turnat pe loc, in incaperi cu suprafata mai mare de 16 mp	m2	4,75
77	CG01A	Strat suport pentru pardoseli executat din mortar din ciment M 150 de 3 cm grosime cu fata driscuita fin	m2	4,74
78	IzF01B	Amorsarea suprafetelor pentru aplicarea stratului de difuzie, a barierei contra vaporilor, a termoizolatiei sau a hidroizolatiei pe suprafete orizontale, inclinate sau verticale, cu suspensie de bitum filerizat (subif) intr-un strat	m2	4,74
79	CE13A	Invelitori la acoperisuri cu membrane bituminoase Uniflex EPP lipite cu flacara in sistem monostrat pe suprafata orizontale montate pe suport continuu	m2	4,74
80	CG01A	Strat suport pentru pardoseli executat din mortar din ciment M 150 de 3 cm grosime cu fata driscuita fin	m2	4,74
81	CF17D	Diverse lucrari - adaos de fibra polipropilen in mortar	kg	0,15
82	CN53A	Grunduirea suprafetelor pardoselilor	m2	4,74
83	CG17D1	Pardoseli din placi de gresie porcelonata pentru exterior, antiderapanta, rezistenta la uzura, grosime 10 mm, inclusiv stratul suport din mortar adeziv, executate pe suprafete: egale sau mai mici de 16 m2	m2	4,74
		Capitolul 4. Timplarie		
84	CK23B	Ferestre din mase plastice cu urmatoarele caracteristici: Rama - din PVC nericiclat, cinci camere de aer, consolidate cu profile din metal cu grosimea 1.2 mm, acoperite cu un strat de protectie din material plastic fara puncti termice. Grosimea minima a peretilor profilelor - clasa A, adica: grosime profilelor fetelor vazute pe perimetrul timplariei din interior si exterior - >2.80 mm, grosimea fetelor structurale - >2.50 mm, grosimea peretilor interiori (de separatie) - >2.00 mm. Geamul termopan - alcatuit din 2 sticle cu grosimea 4.0 mm si impartitura intre ele de minim 16 mm (4-16-4), din care o sticla cu protectie joasa la emisivitati. Inclusiv minerile de deschidere din otel cu una sau doua pozitii de deschidere. Cu unul sau mai multe canaturi (conform desenelor tehnice). Suprafata tocului intre 1,00 si 2,5 mp inclusiv (F1 - 1.54x0.80(h) m)	m2	3,69

85	CK23B	Ferestre din mase plastice cu urmatoarele caracteristici: Rama - din PVC nericiclat, cinci camere de aer, consolidate cu profile din metal cu grosimea 1.2 mm, acoperite cu un strat de protectie din material plastic fara puncti termice. Grosimea minima a peretilor profilelor - clasa A, adica: grosime profilelor fetelor vazute pe perimetrul timplariei din interior si exterior - >2.80 mm, grosimea fetelor structurale - >2.50 mm, grosimea peretilor interiori (de separatie) - >2.00 mm. Geamul termopan - alcatuit din 2 sticle cu grosimea 4.0 mm si impartitura intre ele de minim 16 mm (4-16-4), din care o sticla cu protectie joasa la emisivitati. Inclusiv minerile de deschidere din otel cu una sau doua pozitii de deschidere. Cu unul sau mai multe canaturi (conform desenelor tehnice). Suprafata tocului intre 1,00 si 2,5 mp inclusiv (F2 - 1.20x1.40(h) m)	m2	3,36
86	CK23C	Ferestre din mase plastice cu urmatoarele caracteristici: Rama - din PVC nericiclat, cinci camere de aer, consolidate cu profile din metal cu grosimea 1.2 mm, acoperite cu un strat de protectie din material plastic fara puncti termice. Grosimea minima a peretilor profilelor - clasa A, adica: grosime profilelor fetelor vazute pe perimetrul timplariei din interior si exterior - >2.80 mm, grosimea fetelor structurale - >2.50 mm, grosimea peretilor interiori (de separatie) - >2.00 mm. Geamul termopan - alcatuit din 1 sticle cu grosimea 4.0 mm. Inclusiv minerile de deschidere din otel cu doua pozitii de deschidere. Cu unul sau mai multe canaturi (conform desenelor tehnice). Suprafata tocului peste 2,5 mp (F3 - 3.00x0.98(h) m)	m2	2,94
87	CM07D	Luminator-perete din caramizi presate din sticla cu goluri 240 x 240 x 80 mm	m2	1,68
88	CK26B	Glafuri montate la ferestre din aluminiu	m	11,95
89	CK26C	Pervazuri montate la ferestre din mase plastice cu latimea 250 mm, inclusiv instalarea dopurilor laterale	m	10,65
90	CK12D	Usi metalice exterioare, termoizolate, cu supralumina, confectionate din profiluri de otel laminat, profiluri din banda de otel fasonate la rece, inclusiv armaturile si accesoriile necesare usilor montate in zidarie de orice natura la constructii cu inaltimea pina la 35 m inclusiv, in doua canaturi, cu suprafata tocului pina la 7 mp, inclusiv protectia anticoroziva in conditii de uzina (Uex1 - 2.00x(2.10+0.44)(h) m)	m2	5,08
91	CK12A	Usi metalice exterioare, termoizolate, confectionate din profiluri de otel laminat, profiluri din banda de otel fasonate la rece, inclusiv armaturile si accesoriile necesare usilor montate in zidarie de orice natura la constructii cu inaltimea pina la 35 m inclusiv, intr-un canat, cu suprafata tocului pina la 7 mp, inclusiv protectia anticoroziva in conditii de uzina (Uex2 - 0.84x2.08(h) m)	m2	1,75
92	CK12A	Usi metalice exterioare, termoizolate, confectionate din profiluri de otel laminat, profiluri din banda de otel fasonate la rece, inclusiv armaturile si accesoriile necesare usilor montate in zidarie de orice natura la constructii cu inaltimea pina la 35 m inclusiv, intr-un canat, cu suprafata tocului pina la 7 mp, inclusiv protectia anticoroziva in conditii de uzina (Uex3 - 0.80x2.08(h) m)	m2	1,66
93	CK12A	Usi metalice exterioare, termoizolate, confectionate din profiluri de otel laminat, profiluri din banda de otel	m2	1,85

		fasonate la rece, inclusiv armaturile si accesoriile necesare usilor montate in zidarie de orice natura la constructii cu inaltimea pina la 35 m inclusiv, intr-un canat, cu suprafata tocului pina la 7 mp, inclusiv protectia anticoroziva in conditii de uzina (Uex4 - 0.89x2.08(h) m)		
94	CK03A	Usi din lemn interioare intr-un canat, pe captuseli si usi pentru balcon, inclusiv izolatia hidrofuga si termica a tocului, montate pe ghermele existente la constructii cu inaltimea pina la 35 m, inclusiv protectia anticoroziva in conditii de uzina si ancadramentul (Uin1 - 0.89x2.08(h) m)	m2	1,87
95	CK03A	Usi din lemn interioare intr-un canat, pe captuseli si usi pentru balcon, inclusiv izolatia hidrofuga si termica a tocului, montate pe ghermele existente la constructii cu inaltimea pina la 35 m, inclusiv protectia anticoroziva in conditii de uzina si ancadramentul (Uin2 - 0.95x2.08(h) m)	m2	3,96
96	CK03A	Usi din lemn interioare intr-un canat, pe captuseli si usi pentru balcon, inclusiv izolatia hidrofuga si termica a tocului, montate pe ghermele existente la constructii cu inaltimea pina la 35 m, inclusiv protectia anticoroziva in conditii de uzina si ancadramentul (Uin3 - 0.73x2.08(h) m)	m2	3,04
97	CK03A	Usi din lemn interioare intr-un canat, pe captuseli si usi pentru balcon, inclusiv izolatia hidrofuga si termica a tocului, montate pe ghermele existente la constructii cu inaltimea pina la 35 m, inclusiv protectia anticoroziva in conditii de uzina si ancadramentul (Uin4 - 0.80x2.08(h) m)	m2	1,66
98	CK33C	Miner pentru usa cu broasca aplicata sistem Yalle	buc	6,00
99	CL19D	Grilaje metalice gata confectionate: din otel profilat la ferestre - P1-P3	kg	844,15
100	IzD10D	Vopsirea anticoroziva cu pensula de mina a confectionii si constructiilor metalice cu un strat de grund grund GF-021 si trei straturi de de email PF-115, a confectionii si constructiilor metalice, executate din profile cu grosimi intre 8 mm si 12 mm inclusiv	t	0,844
		Capitolul 5. Acoperis		
101	IzF01B	Amorsarea suprafetelor pentru aplicarea stratului de difuzie, a barierei contra vaporilor, a termoizolatiei sau a hidroizolatiei pe suprafete orizontale, inclinate sau verticale, cu suspensie de bitum filerizat (subif) intr-un strat	m2	225,39
102	CE13A	Invelitori la acoperisuri cu membrane bituminoase Uniflex EPP lipite cu flacara in sistem monostrat pe suprafata orizontale montate pe suport continuu	m2	225,39
103	IzF53A k=2	Executarea manuala a suportului pardoselii cu strat termoizolant din placi extrudate de polistiren inspumat, densitate 35 kg/m3, grosime 50 mm, in 2 straturi	m2	217,40
104	CA02C adoptata	Polisterol-beton cu densitatea D=400 kg/m3	m3	17,74
105	IzF18C K=1.667	Strat suport de egalizare sau de protectie pentru izolatiei, inclusiv scafele aferente, executat cu mortar de ciment gata preparat marca M150-T fara adaos de var, driscuit, pe suprafete orizontale sau inclinate pina la 40 % inclusiv,	m2	217,40

		aplicat in grosime medie de 3 cm (K=1.667 - grosime medie de 5 cm)		
106	CF17D	Diverse lucrari - adaos de fibra polipropilen in mortar	kg	11,00
107	CP21B	Punerea in opera a mortarului M 150-T pentru legatura, monolitizare sau matare de rosturi la inaltimei pina la 35 m, legatura sau monolitizarea intre elementele prefabricate de beton	m3	0,35
108	IzF01B	Amorsarea suprafetelor pentru aplicarea stratului de difuzie, a barierei contra vaporilor, a termoizolatiei sau a hidroizolatiei pe suprafete orizontale, inclinate sau verticale, cu suspensie de bitum filerizat (subif) intr-un strat	m2	229,77
109	CE13A	Invelitori la acoperisuri cu membrane bituminoase Uniflex EPP lipite cu flacara in sistem monostrat pe suprafata orizontale montate pe suport continuu	m2	238,43
110	CE13A	Invelitori la acoperisuri cu membrane bituminoase Uniflex EKP lipite cu flacara in sistem monostrat pe suprafata orizontale montate pe suport continuu	m2	240,71
111	SB28B	Aerator pentru acoperisuri din membrane bituminoase	buc	6,00
112	CE40A	Montarea elementelor scheletului din grinzi (bare) cu tratament antiseptic	m3	0,855
113	CE23C2	Glafuri si copertine din tabla zincata de 0,6 mm grosime pe un strat de carton bitumat montate pe o sapa de egalizare din mortar de ciment-var M 100-T, fixate pe elemente de beton, pentru lungimi mai mari de 2 m, cu latimea desfasurata intre 31 - 50 cm	m	30,50
114	CE23D2	Glafuri si copertine din tabla zincata de 0,5 mm grosime pe un strat de carton bitumat montate pe o sapa de egalizare din mortar de ciment-var M 100-T, fixate pe elemente de beton, pentru lungimi mai mari de 2 m, cu latimea desfasurata intre 51 - 100 cm	m	73,60
115	CE20A	Sisteme de jgheaburi tip brass D=125 mm, din tabla protejata anticoroziv	m	15,60
116	CE22A	Sisteme de burlane tip brass D=80 mm, din tabla protejata anticoroziv	m	127,00
		Capitolul 6. Fatada		
117	CB14A	Schela metalica tubulara pentru lucrari pe suprafete verticale la inaltimei pina la 30 m inclusiv, cu imobilizarea schelei timp de 25 zile (200 ore)	m2	450,00
118	CN53A	Grunduirea suprafetelor interioare a peretilor si tavanelor	m2	34,91
119	CF15A	Tencuieli interioare si exterioare sclivisite, executate manual, cu mortar de ciment M 100-T de 2 cm grosime medie, la pereti din beton sau caramida, cu suprafete plane	m2	34,91
120	IzF55E	Termoizolarea exterioara glafurilor a cladirilor cu tencuieli fine pe termoizolant (sisteme cu fixare rigida a termoizolantului), suprafata peretilor neteda: cu placi ignifudate din vata minerala densitate 135 kg/m2, grosime 50 mm	m2	8,00
121	IzF55C	Termoizolarea exterioara peretilor a cladirilor cu tencuieli fine pe termoizolant (sisteme cu fixare rigida a	m2	444,91

		termoizolantului), suprafata peretilor neteda: cu placi din vata minerala densitate 135 kg/m ² , grosime 50 mm		
122	CN54B	Aplicarea manuala a grundului cu quart "Gleta" intr-un strat, la pereti exteriori la fatade	m ²	387,08
123	CF30A	Tencuieli exterioare de 2 mm grosime, executate manual cu material de finisaj decorativ cu adaos de silicon, la pereti RAL conform fisei coloristice	m ²	387,08
124	CN53A	Grunduirea suprafetelor interioare a peretilor si tavanelor	m ²	65,83
125	CI21A	Placarea peretilor cu placi din ceramica-granit: dimensiuni pina la 400 x 400 mm	m ²	65,83
		Capitolul 7. Pereu (nod F)		
126	DE10C	Borduri prefabricate din beton, pentru trotuare 30x15 cm, pe fundatie de beton B10 28x20(h) cm	m	76,00
127	DA11C	Strat de fundatie sau reprofilare din piatra spartaM400, pentru drumuri, GOST8267-93, fractie 40-70 mm,cu asternere manuala, executat fara impanare si fara innoroire	m ³	152,00
128	DB19G k=1.67	Imbracaminte de beton asfaltic cu agregat mare, executata la cald, in grosime de 6,0 cm, cu asternere mecanica (gr. 10 cm)	m ²	76,00
129	DE18B	Pavaje executate din placi de trotuare din beton vibropresate, grosime 30 mm, asezate pe un strat din amestec uscat de ciment si nisip, in proportie 1:6, rostuit cu amestec uscat de ciment si nisip, grosime strat de 10 cm	m ²	76,00

№ 3-7-2 Solutii constructive (85/24.06/2013-7-R)

№ crt.	Simbol norme și cod resurse	Denumirea lucrărilor	Unitatea de măsură	Volum
1	2	3	4	5
		Capitolul 1. Incapere pentru utilaje Capitolul 1.1. Terasament		
1	TsC60B	Sapatura mecanica a pamintului in depozit cu excavator "draglina" sau "cu o cupa inversa " cu volumul cupei de 0,15 m ³ la obiectele de reparatie, reconstructie sau restaurare: teren categoria 2	100 m ³	0,36
2	TsC61B	Sapatura mecanica a pamintului cu excavator "cu o cupa inversa " cu volumul cupei de 0,15 m ³ cu descarcare in autobasculanta pe obiecte de reparatie, reconstructie sau restaurare: teren categoria 2	100 m ³	0,23
3	TsA02F	Sapatura manuala de pamint in spatii limitate, avind sub 1,00 m sau peste 1,00 m latime, executata fara sprijiniri, cu taluz vertical, la fundatii, canale, subsoluri, drenuri, trepte de infratire, in pamint coeziv mijlociu sau foarte coeziv adincime < 1,5 m teren tare	m ³	15,60
4	TsI51B5	Transportarea pamintului cu autobasculanta de 10 t la distanta de: 15 km	t	37,95
5	TsC51B	Lucrari la descarcarea pamintului in depozit, teren categoria II	100 m ³	0,23

6	TsD01B	Imprastierea cu lopata a pamintului afinat, in straturi uniforme, de 10-30 cm grosime, printr-o aruncare de pina la 3 m din gramezi, inclusiv sfarimarea bulgarilor, pamintul provenind din teren mijlociu	m3	51,60
7	TsD05B	Compactarea cu maiul mecanic de 150-200 kg a umpluturilor in straturi succesive de 20-30 cm grosime, exclusiv udarea fiecarui strat in parte, umpluturile executandu-se din pamint coeziv	100 m3	0,516
		Capitolul 1.2. Fundatii monolite F1-F7		
8	CA02A2	Beton simplu turnat in egalizari, pante, sape la inaltime pina la 35 m inclusiv, prepararea cu betoniera pe santier si turnarea cu mijloace clasice beton clasa C 5/4 (Bc 5/B 75)	m3	3,50
9	CB03A	Cofraje din panouri re folosibile, cu placaj de 15 mm pentru turnarea betonului in cuzineti, fundatii pahar si fundatii de utilaje inclusiv sprijinirile	m2	91,40
10	CC01C	Armaturi din otel beton A240 fasonate in ateliere de santier si montate cu diametrul barelor pina la 8 mm inclusiv in fundatii izolate	kg	27,60
11	CC01D1	Armaturi din otel beton A500C fasonate in ateliere de santier si montate cu diametrul barelor peste 8 mm inclusiv in fundatii izolate	kg	931,20
12	RCsB21C k=3	Forarea mecanica a gaurilor cu diametrul de 5 cm, in elementele de beton, avind grosimea de 30 cm	buc	16,00
13	CK35B	Bulon de ancoraj din metal M20x900 mm, fixate in ziduri din beton armat	buc	16,00
14	CC03C	Montare plase sudate la inaltime mai mici sau egale cu 35 m, la placi	kg	18,48
15	CA03G	Beton armat turnat cu mijloace clasice, in fundatii, socluri, ziduri de sprijin, pereti sub cota zero, beton marfa, turnare cu mijloace clasice, beton armat clasa C12/15	m3	22,85
16	CL18A	Confectii metalice diverse din profile laminate, tabla, tabla striata, otel beton, tevi pentru sustineri sau acoperiri, inglobate total sau partial in beton	kg	43,80
17	IzD10D	Vopsirea anticoroziva cu pensula de mina a constructiilor si constructiilor metalice cu un strat de grund grund GF-021 si trei straturi de de email PF-115, a constructiilor si constructiilor metalice, executate din profile cu grosimi intre 8 mm si 12 mm inclusiv	t	0,044
18	IzF01A	Amorsarea suprafetelor pentru aplicarea stratului de difuzie, a barierei contra vaporilor, a termoizolatiei sau a hidroizolatiei pe suprafete orizontale, inclinte sau verticale, cu solutie bituminoasa (bitum taiat), in 2 straturi	m2	72,60
19	IzC14A1	Zidarie de 250 mm din caramizi fixate in chit ARNOLEX la cosuri industriale cu H<100 m, cu caramida fasonata, pe primii 0-50 m	m2	10,00
		Capitolul 1.3. Put de drenaj, groapa de captare a apei		
20	CA03G	Beton armat turnat cu mijloace clasice, in fundatii, socluri, ziduri de sprijin, pereti sub cota zero, beton marfa, turnare cu mijloace clasice, beton armat clasa C5/7.5	m3	0,14

21	AcE13A	Executarea caminelor de vizitare din elemente de beton armat prefabricat, pentru canalizare, circulare (inelare) cu diametrul 1,0 m, in teren fara apa subterana	m3	1,02
22	AcE13A1 modif	Elemente din beton armat prefabricat, ale caminelor conform seriei 3.900-3 editia 7 in urmatoarea componenta: KИИ-10 - 1 buc; KИИ1-10-1 - 1 buc; KИ 10-9 - 3 buc; KИO-1 - 1 buc, Capac cu rama din fonta tip C250 - 1 buc	SET	1,00
23	RCsB21C k=1.5	Forarea mecanica a gaurilor cu diametrul de 5 cm, in elementele de beton, avind grosimea de 45 cm	buc	6,00
24	CA03G	Beton armat turnat cu mijloace clasice, in fundatii, socluri, ziduri de sprijin, pereti sub cota zero, beton marfa, turnare cu mijloace clasice, beton armat clasa C5/7.5	m3	0,20
25	CC01C	Armaturi din otel beton A240 fasonate in ateliere de santier si montate cu diametrul barelor pina la 8 mm inclusiv in fundatii izolate	kg	3,41
26	CC01D1	Armaturi din otel beton A500C fasonate in ateliere de santier si montate cu diametrul barelor peste 8 mm inclusiv in fundatii izolate	kg	13,20
27	CL18A	Confectii metalice diverse din profile laminate, tabla, tabla striata, otel beton, tevi pentru sustineri sau acoperiri, inglobate total sau partial in beton	kg	83,07
28	CL22A	Capace din tabla striata de 3 mm grosime cu intaritura din otel cornier si minere din otel rotund, montate la canale de conducte, inclusiv confectionarea lor, exclusiv confectionia metalica pentru protectia muchiiilor canalului	m2	1,35
29	IzD10D	Vopsirea anticoroziva cu pensula de mina a confectioniilor si constructiilor metalice cu un strat de grund grund GF-021 si trei straturi de de email PF-115, a confectioniilor si constructiilor metalice, executate din profile cu grosimi intre 8 mm si 12 mm inclusiv	t	0,151
30	CA03G	Beton armat turnat cu mijloace clasice, in fundatii, socluri, ziduri de sprijin, pereti sub cota zero, beton marfa, turnare cu mijloace clasice, beton armat clasa C12/15	m3	1,10
31	CC03C	Montare plase sudate d=5.0 mm, ochi 150x150 mm, la inaltime mai mici sau egale cu 35 m, la placi (1,92 kg/m2)	kg	28,80
32	CB03A	Cofraje din panouri reolosibile, cu placaj de 15 mm pentru turnarea betonului in cuzineta, fundatii pahar si fundatii de utilaje inclusiv sprijinirile	m2	8,80
33	CA03G	Beton armat turnat cu mijloace clasice, in fundatii, socluri, ziduri de sprijin, pereti sub cota zero, beton marfa, turnare cu mijloace clasice, beton armat clasa C5/7.5	m3	1,10
		Capitolul 1.4. Consolidarea gurilor		
34	RCsB21C k=1.5	Forarea mecanica a gaurilor cu diametrul de 5 cm, in elementele de beton, avind grosimea de 45 cm	buc	31,00
35	RCsB21C k=2	Forarea mecanica a gaurilor cu diametrul de 5 cm, in elementele de beton, avind grosimea de 63 cm	buc	4,00
36	CK35B	Bulon de ancoraj din metal M20x450 mm, fixate in ziduri din beton armat	buc	21,00

37	CK35B	Bulon de ancoraj din metal M20x400 mm, fixate in ziduri din beton armat	buc	21,00
38	CK35B	Bulon de ancoraj din metal M20x630 mm, fixate in ziduri din beton armat	buc	4,00
39	CB03D	Cofraje din panouri refolosibile, cu placaj de 15 mm pentru turnarea betonului in pereti si diafragme la constructii cu inaltimea pina la 20 m inclusiv, sprijinirile fiind incluse	m2	14,98
40	CL18A	Confectii metalice diverse din profile laminate, tabla, tabla striata, otel beton, tevi pentru sustineri sau acoperiri, inglobate total sau partial in beton	kg	475,60
41	IzD10D	Vopsirea anticoroziva cu pensula de mina a confectiilor si constructiilor metalice cu un strat de grund grund GF-021 si trei straturi de de email PF-115, a confectiilor si constructiilor metalice, executate din profile cu grosimi intre 8 mm si 12 mm inclusiv	t	0,476
42	CC03C	Montare plase sudate la inaltimei mai mici sau egale cu 35 m, la placi	kg	8,50
43	CC01C	Armatari din otel beton A240 fasonate in ateliere de santier si montate cu diametrul barelor pina la 8 mm inclusiv in fundatii izolate	kg	114,93
44	CC01D1	Armatari din otel beton A500C fasonate in ateliere de santier si montate cu diametrul barelor peste 8 mm inclusiv in fundatii izolate	kg	629,80
45	CA03G	Beton armat turnat cu mijloace clasice, in fundatii, socluri, ziduri de sprijin, pereti sub cota zero, beton marfa, turnare cu mijloace clasice, beton armat clasa C12/15	m3	8,25
46	CA03G	Beton armat turnat cu mijloace clasice, in fundatii, socluri, ziduri de sprijin, pereti sub cota zero, beton marfa, turnare cu mijloace clasice, beton armat clasa C5/7.5	m3	1,44
47	CD65E	Zidarie complexa din caramida, format 250x120x65 mm la pereti exteriori cu rostuire, cu prepararea manuala a mortarului M-50, inaltimea etajului pina la 4 m	m3	3,92
		Capitolul 1.5. Camasiure pereti		
48	CB14A	Schela metalica tubulara pentru lucrari pe suprafete verticale la inaltimei pina la 30 m inclusiv, cu imobilizarea schelei timp de 25 zile (200 ore)	m2	820,00
49	RpCG17A	Consolidarea zidariei portante, prin camasiure cu plase sudate BP-1, cu d=4 mm, ochi 150x150 mm, mortar M 50-T si mortar M 100-T, de 5 cm grosime Vezi plansa 14 03/2020-2-1-CBA notele 1-3. Consum: Otel beton - 1.00 kg/m2, Plase sudate - 2.576 kg/m2	m2	410,00
		Capitolul 1.6. Nod B si Nod C		
50	RCsB21C k=1.5	Forarea mecanica a gaurilor cu diametrul de 5 cm, in elementele de beton, avind grosimea de 45 cm	buc	62,00
51	CP21A	Punerea in opera a mortarului M 100-T pentru legatura, monolitizare sau matare de rosturi la inaltimei pina la 35 m, umplerea golurilor tehnologice si de montaj in prefabricate, inclusiv finisarea fetelor	buc	62,00

52	CB03F	Cofraje din panouri refolosibile, cu placaj de 15 mm pentru turnarea betonului in stilpi la constructii cu inaltimea pina la 20 m inclusiv, exclusiv sustinerile	m2	68,16
53	CC02K	Armaturi din otel beton A240 fasonate in ateliere de santier, cu diametrul barelor pina la 8 mm inclusiv, si montate in grinzi si stilpi, la inaltime mai mici sau egale cu 35 m, exclusiv constructiile executate cu cofraje glisante	kg	172,52
54	CC02L2	Armaturi din otel beton A500C fasonate in ateliere de santier, cu diametrul barelor peste 8 mm, si montate in grinzi si stilpi, la inaltime mai mici sau egale cu 35 m, exclusiv constructiile executate cu cofraje glisante	kg	822,88
55	CC02L1	Armaturi din otel beton A240 fasonate in ateliere de santier, cu diametrul barelor peste 8 mm, si montate in grinzi si stilpi, la inaltime mai mari de 35 m, exclusiv constructiile executate cu cofraje glisante	kg	53,16
56	CC13D	Innadierea prin sudare electrica la banc a armaturilor din otel beton, pentru betoane monolite armate, executata cu 2 eclise, la bare cu diametrul 8-16 mm	buc	44,00
57	CC13E	Innadierea prin sudare electrica la banc a armaturilor din otel beton, pentru betoane monolite armate, executata cu 2 eclise, la bare cu diametrul 18-28 mm	buc	64,00
58	CA04K	Beton turnat in placi, grinzi, stilpi, beton marfa si turnarea cu pompa, beton armat clasa C12/15	m3	10,40
		Capitolul 1.7. Parapet		
59	CD60D	Zidarie din caramida , format 250 x 120 x 65 mm cu prepararea mortarului M - 50 in conditii de santier la pereti despartitori armati cu grosimea 1/2 caramida, inaltime nivel peste 4m	100m2	0,19
60	CB03E	Cofraje din panouri refolosibile, cu placaj de 15 mm pentru turnarea betonului in placi si grinzi la constructii cu inaltimea pina la 20 m inclusiv, exclusiv sustinerile	m2	35,16
61	CC02K	Armaturi din otel beton A240 fasonate in ateliere de santier, cu diametrul barelor pina la 8 mm inclusiv, si montate in grinzi si stilpi, la inaltime mai mici sau egale cu 35 m, exclusiv constructiile executate cu cofraje glisante	kg	90,46
62	CC02L2	Armaturi din otel beton A500C fasonate in ateliere de santier, cu diametrul barelor peste 8 mm, si montate in grinzi si stilpi, la inaltime mai mici sau egale cu 35 m, exclusiv constructiile executate cu cofraje glisante	kg	411,97
63	CC03B	Montare plase sudate la inaltime mai mici sau egale cu 35 m, la pereti si diafragme, cu greutatea plaselor peste 3 kg/mp - carcasa K1	kg	316,50
64	CA04K	Beton turnat in placi, grinzi, stilpi, beton marfa si turnarea cu pompa, beton armat clasa C12/15	m3	9,40
		Capitolul 1.8. Cos de fum		
65	CL10B1	Constructii metalice de sustinere a cosului de fum gata confectionate, la inaltime peste 35 m, cu greutatea intre 0,151-1.500 t, asamblate cu suruburi	t	2,53
66	CL01B	Cos de fum D=500 mm, H=21.375 m, conform TII 907-2-264.86 din otel gata confectionati6 livrati complet	t	2,60

		asamblati, montati la inaltimi pina la 35 m, avind intre 1-3 t inclusiv		
67	CP21B	Punerea in opera a mortarului M 100-T pentru legatura, monolitizare sau matare de rosturi la inaltimi pina la 35 m, legatura sau monolitizarea intre elementele prefabricate de beton	m3	0,05
68	IzD10D	Vopsirea anticoroziva cu pensula de mina a confectiilor si constructiilor metalice cu un strat de grund grund GF-021 si trei straturi de de email PF-115, a confectiilor si constructiilor metalice, executate din profile cu grosimi intre 8 mm si 12 mm inclusiv	t	5,13
69	CB14A	Schela metalica tubulara pentru lucrari pe suprafete verticale la inaltimi pina la 30 m inclusiv, cu imobilizarea schelei timp de 25 zile (200 ore)	m2	128,00
		Capitolul 2. Depozit carbune si incaperi auxiliare Capitolul 2.1. Terasament		
70	TsC60B	Sapatura mecanica a pamintului in depozit cu excavator "draglina" sau "cu o cupa inversa " cu volumul cupei de 0,15 m3 la obiectele de reparatie, reconstructie sau restaurare: teren categoria 2	100 m3	0,62
71	TsA02F	Sapatura manuala de pamint in spatii limitate, avind sub 1,00 m sau peste 1,00 m latime, executata fara sprijiniri, cu taluz vertical, la fundatii, canale, subsoluri, drenuri, trepte de infratire, in pamint coeziv mijlociu sau foarte coeziv adincime < 1,5 m teren tare	m3	15,60
72	TsC61B	Sapatura mecanica a pamintului cu excavator "cu o cupa inversa " cu volumul cupei de 0,15 m3 cu descarcare in autobasculanta pe obiecte de reparatie, reconstructie sau restaurare: teren categoria 2	100 m3	0,23
73	TsI51B5	Transportarea pamintului cu autobasculanta de 10 t la distanta de: 15 km	t	37,95
74	TsC51B	Lucrari la descarcarea pamintului in depozit, teren categoria II	100 m3	0,23
75	TsD01B	Imprastierea cu lopata a pamintului afinat, in straturi uniforme, de 10-30 cm grosime, printr-o aruncare de pina la 3 m din gramezi, inclusiv sfarimarea bulgarilor, pamintul provenind din teren mijlociu	m3	77,60
76	TsD05B	Compactarea cu maiul mecanic de 150-200 kg a umpluturilor in straturi succesive de 20-30 cm grosime, exclusiv udarea fiecarui strat in parte, umpluturile executindu-se din pamint coeziv	100 m3	0,775
		Capitolul 2.2. Fundatii monolite Fm1, Fm2, noduri 1; 2		
77	CA02A2	Beton simplu turnat in egalizari, pante, sape la inaltimi pina la 35 m inclusiv, prepararea cu betoniera pe santier si turnarea cu mijloace clasice beton clasa C 5/4 (Bc 5/B 75)	m3	2,00
78	CB03A	Cofraje din panouri re folosibile, cu placaj de 15 mm pentru turnarea betonului in cuzineti, fundatii pahar si fundatii de utilaje inclusiv sprijinirile	m2	91,50

79	CC01C	Armături din oțel beton A240 fasonate în ateliere de șantier și montate cu diametrul barelor până la 8 mm inclusiv în fundații izolate	kg	66,50
80	CC01D1	Armături din oțel beton A500C fasonate în ateliere de șantier și montate cu diametrul barelor peste 8 mm inclusiv în fundații izolate	kg	241,74
81	CC03C	Montare plase sudate d=5.0 mm, ochi 150x150 mm, la înălțimi mai mici sau egale cu 35 m, la plăci	kg	23,04
82	CA03G	Beton armat turnat cu mijloace clasice, în fundații, socluri, ziduri de sprijin, pereți sub cota zero, beton marfa, turnare cu mijloace clasice, beton armat clasa C5/7.5	m3	4,10
83	CA03G	Beton armat turnat cu mijloace clasice, în fundații, socluri, ziduri de sprijin, pereți sub cota zero, beton marfa, turnare cu mijloace clasice, beton armat clasa C12/15	m3	14,20
84	IzF53A	Executarea manuală a suportului pardoselii cu strat termoizolant din plăci vată minerală, densitate 135 kg/m3, grosime 50 mm, într-un strat (rost elastic)	m2	5,34
85	IzF01A	Amorsarea suprafețelor pentru aplicarea stratului de difuzie, a barierei contra vaporilor, a termoizolației sau a hidroizolației pe suprafețe orizontale, înclinate sau verticale, cu soluție bituminoasă (bitum tăiat), în 2 straturi	m2	76,50
86	CL18A	Confecții metalice diverse din profile laminate, tablă, tablă striată, oțel beton, tevi pentru susțineri sau acoperiri, înglobate total sau parțial în beton	kg	16,50
87	IzD10D	Vopsirea anticorozivă cu pensula de mină a confecțiilor și construcțiilor metalice cu un strat de grund grund GF-021 și trei straturi de email PF-115, a confecțiilor și construcțiilor metalice, executate din profile cu grosimi între 8 mm și 12 mm inclusiv	t	0,02
		Capitolul 2.3. Centura monolită Cm1		
88	CB03E	Cofraje din panouri reutilizabile, cu placaj de 15 mm pentru turnarea betonului în plăci și grinzi la construcții cu înălțimea până la 20 m inclusiv, exclusiv susținerile	m2	10,00
89	CC02K	Armături din oțel beton A240 fasonate în ateliere de șantier, cu diametrul barelor până la 8 mm inclusiv, și montate în grinzi și stâlpi, la înălțimi mai mici sau egale cu 35 m, exclusiv construcțiile executate cu cofraje glisante	kg	28,98
90	CC01D1	Armături din oțel beton A500C fasonate în ateliere de șantier și montate cu diametrul barelor peste 8 mm inclusiv în fundații izolate	kg	130,68
91	CA03G	Beton armat turnat cu mijloace clasice, în fundații, socluri, ziduri de sprijin, pereți sub cota zero, beton marfa, turnare cu mijloace clasice, beton armat clasa C12/15	m3	2,00
		Capitolul 2.4. Coloane monolite C1, C2		
92	CB03E	Cofraje din panouri reutilizabile, cu placaj de 15 mm pentru turnarea betonului în plăci și grinzi la construcții cu înălțimea până la 20 m inclusiv, exclusiv susținerile	m2	21,42
93	CC02K	Armături din oțel beton A240 fasonate în ateliere de șantier, cu diametrul barelor până la 8 mm inclusiv, și	kg	33,60

		montate in grinzi si stilpi, la inaltimei mai mici sau egale cu 35 m, exclusiv constructiile executate cu cofraje glisante		
94	CC01D1	Armaturi din otel beton A500C fasonate in ateliere de santier si montate cu diametrul barelor peste 8 mm inclusiv in fundatii izolate	kg	119,76
95	CC13D	Innadierea prin sudare electrica la banc a armaturilor din otel beton, pentru betoane monolite armate, executata cu 2 eclise, la bare cu diametrul 8-16 mm	buc	12,00
96	CC13E	Innadierea prin sudare electrica la banc a armaturilor din otel beton, pentru betoane monolite armate, executata cu 2 eclise, la bare cu diametrul 18-28 mm	buc	12,00
97	CA03G	Beton armat turnat cu mijloace clasice, in fundatii, socluri, ziduri de sprijin, pereti sub cota zero, beton marfa, turnare cu mijloace clasice, beton armat clasa C12/15	m3	2,46
		Capitolul 2.5. Centura Cm2, grinda Gm1, boiandrugi		
98	CB03E	Cofraje din panouri reolosibile, cu placaj de 15 mm pentru turnarea betonului in placi si grinzi la constructii cu inaltimea pina la 20 m inclusiv, exclusiv sustinerile	m2	27,55
99	CB11A	Sustineri cu popi extensibili de inventar, folosite pentru montarea placilor prefabricate, a predalelor, la turnarea planseilor partial sau total monolite cu grinzi sau la grinzi monolite cu plansee prefabricate tip PE 3100 R	buc	36,00
100	CC02K	Armaturi din otel beton A240 fasonate in ateliere de santier, cu diametrul barelor pina la 8 mm inclusiv, si montate in grinzi si stilpi, la inaltimei mai mici sau egale cu 35 m, exclusiv constructiile executate cu cofraje glisante	kg	61,03
101	CC01D1	Armaturi din otel beton A500C fasonate in ateliere de santier si montate cu diametrul barelor peste 8 mm inclusiv in fundatii izolate	kg	253,64
102	CA03G	Beton armat turnat cu mijloace clasice, in fundatii, socluri, ziduri de sprijin, pereti sub cota zero, beton marfa, turnare cu mijloace clasice, beton armat clasa C12/15	m3	5,51
103	IzF53A	Executarea manuala a suportului pardoselii cu strat termoizolant din placi vata minerala, densitate 135 kg/m3, grosime 50 mm, intr-un strat (rost elastic)	m2	3,76
		Capitolul 2.6. Planseu monolit Pm1		
104	CB03E	Cofraje din panouri reolosibile, cu placaj de 15 mm pentru turnarea betonului in placi si grinzi la constructii cu inaltimea pina la 20 m inclusiv, exclusiv sustinerile	m2	45,00
105	CB11A	Sustineri cu popi extensibili de inventar, folosite pentru montarea placilor prefabricate, a predalelor, la turnarea planseilor partial sau total monolite cu grinzi sau la grinzi monolite cu plansee prefabricate tip PE 3100 R	buc	125,00
106	CC02M	Armaturi din otel beton A240 fasonate in ateliere de santier, cu diametrul barelor pina la 8 mm, si montate in placi, la inaltimei mai mici sau egale cu 35 m, exclusiv constructiile executate cu cofraje glisante	kg	38,80
107	CC02M2	Armaturi din otel beton A500C fasonate in ateliere de santier, cu diametrul barelor pina la 8 mm inclusiv, si	kg	10,50

		montate in placi, la inaltimei mai mici sau egale cu 35 m, exclusiv constructiile executate cu cofraje glisante		
108	CC02N2	Armaturi din otel beton A500C fasonate in ateliere de santier, cu diametrul barelor peste 8 mm, si montate in placi, la inaltimei mai mici sau egale cu 35 m, exclusiv constructiile executate cu cofraje glisante	kg	716,05
109	CA03G	Beton armat turnat cu mijloace clasice, in fundatii, socluri, ziduri de sprijin, pereti sub cota zero, beton marfa, turnare cu mijloace clasice, beton armat clasa C12/15	m3	6,40
		Capitolul 2.7. Gauri G1; G2		
110	CB03D	Cofraje din panouri re folosibile, cu placaj de 15 mm pentru turnarea betonului in pereti si diafragme la constructii cu inaltimea pina la 20 m inclusiv, sprijinirile fiind incluse	m2	5,00
111	CC02I	Armaturi din otel beton A240 fasonate in ateliere de santier, cu diametrul barelor pina la 8 mm inclusiv, si montate in pereti si diafragme, la inaltimei mai mici sau egale cu 35 m, exclusiv constructiile executate cu cofraje glisante	kg	9,56
112	CC02I2	Armaturi din otel beton A500C fasonate in ateliere de santier, cu diametrul barelor pina la 8 mm inclusiv, si montate in pereti si diafragme, la inaltimei mai mici sau egale cu 35 m, exclusiv constructiile executate cu cofraje glisante	kg	11,20
113	CC02J2	Armaturi din otel beton A500C fasonate in ateliere de santier, cu diametrul barelor peste 8 mm, in pereti si diafragme la inaltimei mai mici sau egale cu 35 m, exclusiv constructiile executate cu cofraje glisante	kg	84,55
114	CA05B3	Beton turnat in ziduri, pereti, diafragme drepte, si la diverse constructii speciale, situate peste cota zero, la inaltimei pina la 35 m inclusiv, preparat cu betoniera pe santier si turnat cu mijloace clasice, beton armat clasa C 15/12 (Bc 15/B 200)	m3	0,20

№ 3-7-3 Solutii termomecanice (85/24.06/2013-7-TM)

№ crt.	Simbol norme și cod resurse	Denumirea lucrărilor	Unitatea de măsură	Volum
1	2	3	4	5
		Capitolul 1. Lucrari de constructie Capitolul 1.1. Lucrari sanitar-tehnice		
1	TfA01D1	Conducta de otel, montata in canal, la o adincime de pina la 1 m sau suprateran, la o inaltime de pine la 3 m , inclusiv proba de presiune la rece, proba de etanseitate si proba complexa cu fluid in circulatie, avind diametrul de 159x4.5	m	57,00
2	TfA01C1	Conducta de otel, montata in canal, la o adincime de pina la 1 m sau suprateran, la o inaltime de pine la 3 m , inclusiv proba de presiune la rece, proba de etanseitate si proba complexa cu fluid in circulatie, avind diametrul de 133x4.0 mm	m	26,00
3	TfA01C1	Conducta de otel, montata in canal, la o adincime de pina la 1 m sau suprateran, la o inaltime de pine la 3 m , inclusiv proba de presiune la rece, proba de etanseitate si proba complexa cu fluid in circulatie, avind diametrul de 108x3.5 mm	m	24,00

4	TfA01B1	Conducta de otel, montata in canal, la o adincime de pina la 1 m sau suprateran, la o inaltime de pine la 3 m , inclusiv proba de presiune la rece, proba de etanseitate si proba complexa cu fluid in circulatie, avind diametrul de 89x3.0 mm	m	12,00
5	TfA01B1	Conducta de otel, montata in canal, la o adincime de pina la 1 m sau suprateran, la o inaltime de pine la 3 m , inclusiv proba de presiune la rece, proba de etanseitate si proba complexa cu fluid in circulatie, avind diametrul de 76x3.0 mm	m	55,00
6	TfA01A1	Conducta de otel, montata in canal, la o adincime de pina la 1 m sau suprateran, la o inaltime de pine la 3 m , inclusiv proba de presiune la rece, proba de etanseitate si proba complexa cu fluid in circulatie, avind diametrul de 57x3.0 mm	m	47,00
7	TfA01A1	Conducta de otel, montata in canal, la o adincime de pina la 1 m sau suprateran, la o inaltime de pine la 3 m , inclusiv proba de presiune la rece, proba de etanseitate si proba complexa cu fluid in circulatie, avind diametrul de 45x2.5 mm	m	9,00
8	TfA01A1	Conducta de otel, montata in canal, la o adincime de pina la 1 m sau suprateran, la o inaltime de pine la 3 m , inclusiv proba de presiune la rece, proba de etanseitate si proba complexa cu fluid in circulatie, avind diametrul de 38x2.5 mm	m	12,00
9	TfA01A1	Conducta de otel, montata in canal, la o adincime de pina la 1 m sau suprateran, la o inaltime de pine la 3 m , inclusiv proba de presiune la rece, proba de etanseitate si proba complexa cu fluid in circulatie, avind diametrul de 32x2.0 mm	m	19,00
10	TfA01A1	Conducta de otel, montata in canal, la o adincime de pina la 1 m sau suprateran, la o inaltime de pine la 3 m , inclusiv proba de presiune la rece, proba de etanseitate si proba complexa cu fluid in circulatie, avind diametrul de 18x2.0 mm	m	3,00
11	TfB03C1	Montarea pe conducta a flansei rotunde , plate, pentru sudare, amplasata in canal la adincime de 1 m sau suprateran pina la 3 m avind Dn 50	buc	80,00
12	TfB03D1	Montarea pe conducta a flansei rotunde , plate, pentru sudare, amplasata in canal la adincime de 1 m sau suprateran pina la 3 m avind Dn 65	buc	28,00
13	TfB03E1	Montarea pe conducta a flansei rotunde , plate, pentru sudare, amplasata in canal la adincime de 1 m sau suprateran pina la 3 m avind Dn 80	buc	25,00
14	TfB03F1	Montarea pe conducta a flansei rotunde , plate, pentru sudare, amplasata in canal la adincime de 1 m sau suprateran pina la 3 m avind Dn 100	buc	22,00
15	TfB03G1	Montarea pe conducta a flansei rotunde , plate, pentru sudare, amplasata in canal la adincime de 1 m sau suprateran pina la 3 m avind Dn 125	buc	16,00
16	TfB03H1	Montarea pe conducta a flansei rotunde , plate, pentru sudare, amplasata in canal la adincime de 1 m sau suprateran pina la 3 m avind Dn 150	buc	16,00
17	TfA02A1	Cot sau reductie de otel gata confectionata, montata pe conducta amplasata in canal, la o adincime de pina la 1 m sau suprateran, la o inaltime de pina la 3 m , inclusiv proba de presiune la rece, proba de etanseitate si proba complexa cu fluid in circulatie, avind diametrul de 32x3.2	buc	1,00
18	TfA02A1	Cot sau reductie de otel gata confectionata, montata pe conducta amplasata in canal, la o adincime de pina la 1 m sau suprateran, la o inaltime de pina la 3 m , inclusiv proba de presiune la rece, proba de etanseitate si proba complexa cu fluid in circulatie, avind diametrul de 38x3.2	buc	1,00
19	TfA02A1	Cot sau reductie de otel gata confectionata, montata pe conducta amplasata in canal, la o adincime de pina la 1 m	buc	1,00

		sau suprateran, la o inaltime de pina la 3 m , inclusiv proba de presiune la rece, proba de etanseitate si proba complexa cu fluid in circulatie, avind diametrul de 45x3.2		
20	TfA02A1	Cot sau reductie de otel gata confectionata, montata pe conducta amplasata in canal, la o adincime de pina la 1 m sau suprateran, la o inaltime de pina la 3 m , inclusiv proba de presiune la rece, proba de etanseitate si proba complexa cu fluid in circulatie, avind diametrul de 57x3.5	buc	1,00
21	TfA02B1	Cot sau reductie de otel gata confectionata, montata pe conducta amplasata in canal, la o adincime de pina la 1 m sau suprateran, la o inaltime de pina la 3 m, inclusiv proba de presiune la rece, proba de etanseitate si proba complexa cu fluid in circulatie, avind diametrul de 76x3.5	buc	1,00
22	TfA02B1	Cot sau reductie de otel gata confectionata, montata pe conducta amplasata in canal, la o adincime de pina la 1 m sau suprateran, la o inaltime de pina la 3 m, inclusiv proba de presiune la rece, proba de etanseitate si proba complexa cu fluid in circulatie, avind diametrul de 89x3.5	buc	1,00
23	TfA02C1	Cot sau reductie de otel gata confectionata, montata pe conducta amplasata in canal, la o adincime de pina la 1 m sau suprateran, la o inaltime de pina la 3 m, inclusiv proba de presiune la rece, proba de etanseitate si proba complexa cu fluid in circulatie, avind diametrul de 108x4.0	buc	1,00
24	TfA02C1	Cot sau reductie de otel gata confectionata, montata pe conducta amplasata in canal, la o adincime de pina la 1 m sau suprateran, la o inaltime de pina la 3 m, inclusiv proba de presiune la rece, proba de etanseitate si proba complexa cu fluid in circulatie, avind diametrul de 133x4.0	buc	1,00
25	TfA02D1	Cot sau reductie de otel gata confectionata, montata pe conducta amplasata in canal, la o adincime de pina la 1 m sau suprateran, la o inaltime de pina la 3 m, inclusiv proba de presiune la rece, proba de etanseitate si proba complexa cu fluid in circulatie, avind diametrul de 159x4.5	buc	1,00
26	TfB01C1	Montarea venei fluture cu flanse Pn 10, in canal, la o adincime de 1m sau suprateran pina la 3 m avind diametrul nominal Dn 50	buc	32,00
27	TfB01D1	Montarea venei fluture cu flanse Pn 10, in canal, la o adincime de 1m sau suprateran pina la 3 m avind diametrul nominal Dn 65	buc	14,00
28	TfB01E1	Montarea venei fluture cu flanse Pn 10, in canal, la o adincime de 1m sau suprateran pina la 3 m avind diametrul nominal Dn 80	buc	7,00
29	TfB01F1	Montarea venei fluture cu flanse Pn 10, in canal, la o adincime de 1m sau suprateran pina la 3 m avind diametrul nominal Dn 100	buc	8,00
30	TfB01G1	Montarea venei fluture cu flanse Pn 10, in canal, la o adincime de 1m sau suprateran pina la 3 m avind diametrul nominal Dn 125	buc	8,00
31	TfB01H1	Montarea venei fluture cu flansa Pn 10, in canal, la o adincime de 1m sau suprateran pina la 3 m avind diametrul nominal Dn 150	buc	8,00
32	ID04B	Robinet sfera, cu mufe pentru instalatii de incalzire centrala, avind diametrul nominal de 1 1/2", PN6	buc	4,00

33	ID04B	Robinet sfera, cu mufe pentru instalatii de incalzire centrala, avind diametrul nominal de 1 1/4", PN6	buc	3,00
34	ID04A	Robinet sfera cu mufe pentru instalatii de incalzire central, avind diametrul nominal de 1", PN6	buc	19,00
35	ID04A	Robinet sfera cu mufe pentru instalatii de incalzire central, avind diametrul nominal de 1/2", PN6	buc	4,00
36	TfB01C1	Montarea supapei de retinere cu arc, cu flanse Pn 10, in canal, la o adincime de 1m sau suprateran pina la 3 m avind diametrul nominal Dn 50	buc	8,00
37	TfB01E1	Montarea supapei de retinere cu arc, cu flanse Pn 10, in canal, la o adincime de 1m sau suprateran pina la 3 m avind diametrul nominal Dn 80	buc	3,00
38	TfB01F1	Montarea supapei de retinere cu arc, cu flanse, Pn 10, in canal, la o adincime de 1m sau suprateran pina la 3 m avind diametrul nominal Dn 100	buc	3,00
39	ID13B	Supapa de sens cu arc, cu mufe, montata pe conducte de distributie cu apa calda (rece), avind diametrul nominal de 1", PN10	buc	3,00
40	ID13C	Supapa de siguranta cu arc, cu mufe, montata pe conducte de distributie cu apa calda (rece), avind diametrul nominal de 1 1/2"	buc	6,00
41	ID13B	Supapa de siguranta cu arc, cu mufe, montata pe conducte de distributie cu apa calda (rece), avind diametrul nominal de 1"	buc	8,00
42	ID06A	Robinet de aerisire automat pentru instalatii de incalzire centrala, avind diametrul nominal de 1/2"	buc	14,00
43	IC42A	Suporti si dispozitive de fixare pentru sustinerea conductelor, boilere, aparate si recipienti, avind greutatea de pina la 2 kg / bucata, inclusiv protectia anticoroziva	kg	300,00
		Capitolul 1.2. Lucrari de izolare		
44	CN31C	Vopsitorii, intr-un strat, pe suprafata cosurilor de fum, executate manual cu vopsea KO-811, consum - 0.130 kg/m2	m2	189,35
45	CN31C1 k=2	Vopsitorii, intr-un strat, pe suprafata cosurilor de fum, executate manual cu vopsea KO-811, consum - 0.130 kg/m2, pentru aplicarea unui strat suplimentar de vopsea k=2	m2	189,35
46	CN23E k=3	Vopsitorii de calitate superioara la instalatii functionale, executate cu email alchidic BT-177 in 2 straturi, pe grund GF-021 in 1 strat, pe conducte avind diametrul exterior pina la 34 mm inclusiv	m	22,00
47	CN23F k=3	Vopsitorii de calitate superioara la instalatii functionale, executate cu email alchidic BT-177 in 2 straturi, pe grund GF-021 in 1 strat, pe conducte avind diametrul exterior peste 34 mm inclusiv	m2	75,08
48	IzH10A	Izolarea conductelor cu saltele din vata minerala M125 cusute cu sirma din otel zincata pe impletitura din sirma zincata, imbracate pe ambele fete, confectionate pe santier, avind grosimea de 50 mm, la conducte cu circumferinta peste termoizolatie sub 80 cm, inclusiv	m2	96,40

49	IzH10B	Izolarea conductelor cu saltele din vata minerala M125 cusute cu sirma din otel zincata pe impletitura din sirma zincata, imbracate pe ambele fete, confectionate pe santier, avind grosimea de 50 mm, la conducte cu circumferinta peste termoizolatie peste 80 cm	m2	117,80
50	IzH10A	Izolarea conductelor cu saltele din vata minerala M125 cusute cu sirma din otel zincata pe impletitura din sirma zincata, imbracate pe ambele fete, confectionate pe santier, avind grosimea de 40 mm, la conducte cu circumferinta peste termoizolatie sub 80 cm, inclusiv	m2	52,50
51	IzI07D1	Protectia termoizolatiei la conducte si aparate cu tabla neagra sau zincata de 0,5 mm grosime, fixata cu suruburi cu cap crestet semirotond, autofiletante pentru tabla, avind circumferinta conductei peste termoizolatie peste 1,6 m, confectionare	m2	153,00
52	IzI07D2	Protectia termoizolatiei la conducte si aparate cu tabla neagra sau zincata de 0,5 mm grosime, fixata cu suruburi cu cap crestet semirotond, autofiletante pentru tabla, avind circumferinta conductei peste termoizolatie peste 1,6 m, montare	m2	153,00
53	IzI09B1	Protectia termoizolatiei la conducte cu tabla zincate de 0,7 mm fixate cu suruburi cu cap crestet semirotond, autofiletante, avind circumferinta conductei peste termoizolatie intre peste 1,6 m, confectionare	m2	48,60
54	IzI0B2	Protectia termoizolatiei la conducte cu tabla zincata de 0,7 mm grosime fixate cu suruburi cu cap crestet semirotond, autofiletante, avind circumferinta conductei peste termoizolatie intre peste 1,6 m, montare	m2	48,60
		Capitolul 1.3. Canale de fum colectoare interioare		
55	CL10C	Scari, parapete, pasarele, podeste, contravinturi, pane cu zabrele, bare si constructii metalice de sustinere a utilajelor tehnologice sau platforme metalice de deservire a agregatelor mari livrate in subansambluri gata confectionate, la inaltimei pina la 35 m, cu greutatea pina la 0,150 t, asamblate prin sudura	t	0,45
56	IzD10D	Vopsirea anticoroziva cu pensula de mina a confectioniilor si constructiilor metalice cu un strat de grund grund GF-021 si trei straturi de de email PF-115, a confectioniilor si constructiilor metalice, executate din profile cu grosimi intre 8 mm si 12 mm inclusiv	t	0,45
57	CL26A	Elemente din otel pentru colectarea fumului de la cazane conform specificatiei 85/24.06/2013-7-TM.SU	kg	1 884,50
		Capitolul 2. Lucrari de montare		
58	IA13F	Cazan de preparare agent termic pentru incalzire (apa calda 90/70 grade), sectional, executat din elemente din fonta, avind puterea calorica de 381 -500 kw	buc	3,00
59	IA34A	Arzator cu ardere fortata pentru combustibil gazos, avind puterea maxima a flacarii de pina la 480 kw	buc	3,00
60	IA13D	Cazan de preparare agent termic pentru incalzire (apa calda 90/70 grade), sectional, executat din elemente din fonta, avind puterea calorica de 211 -290 kw	buc	4,00

61	IA38B	Pompa de circulatie (recirculatie) montata pe conducta existenta, prin flanse, avind diametrul de peste 2"	buc	16,00
62	IA17F	Boiler vertical montat pe pardoseala, boilerul avind capacitatea de 5000 l	buc	2,00
63	IA28B	Vas de expansiune, montat pe postament avind capacitatea de 501 - 1000 l	buc	2,00
64	IA29A	Vas de expansiune, montat pe console avind capacitatea de pina la 500 l	buc	2,00
65	IA39A	Instalatie de dedurizare a apei, complet echipata, avind debitul de apa de 900 -2250 l/h	buc	1,00
66	IA27A	Rezervor de condens, montat pe postament avind capacitatea de pina la 500 l	buc	1,00
67	SE56A1	Filtru pentru apa potabila, cu flanse pentru montaj pe conducta, avind dimensiunea de 1" - 2"	buc	3,00
68	SE56A	Filtru pentru apa potabila, cu mufe filetata pentru montaj pe conducta, avind dimensiunea de 1" - 2"	buc	2,00
69	IA25B	Separator de namol pentru conducte, la instalatia de incalzire centrala, cu diametrul nominal de intrare de 100...200 mm	buc	1,00
70	ID12B	Vana cu trei cai DN80 mm	buc	1,00
71	IA19B	Supapa electromagnetica, avind Dn 80 mm	buc	1,00
72	IA20A	Supapa electromagnetica 1"	buc	2,00
		Capitolul 3. Utilaj		
73	pert furnizor	Cazan din fonta model GT-409, Q=419kW, P= 6 bar, Tmax = 95°C, "De Dietrich"	buc	3,00
74	pert furnizor	Arzator pe gaz seria G40S, model G 43-1S Q=205-590kW, 230V, 50Hz, "De Dietrich"	buc	3,00
75	pert furnizor	Cazan din elemente sectionale din fonta, model Универсал-ПТ КБП, Q=240kW, P= 4 bar, Tmax = 95°C	buc	4,00
76	pert furnizor	Pompa de circulatie(incalzire), model KLPE 65-2000T MCE30/C, G=18 m3/h, H=16.7m, N= 2.0 kW	buc	3,00
77	pert furnizor	Pompa de circulatie(ACM), model BPH 60/340.65T. G=20.0 m3/h, H=5.5m, N= 0,756 kW	buc	2,00
78	pert furnizor	Pompa de mixaj, model BPH 60/250.40T, G=8.6 m3/h, H=4.0m, N= 0,4 kW	buc	3,00
79	pert furnizor	Pompa de mixaj, model A 50/180XM, G=5,0 m3/h, H=3,8m, N= 0,138 kW	buc	4,00
80	pert furnizor	Pompa de alimentare, model Euroinox 25/30 M, G=1.5 m3/h, H=25m, N= 370 W	buc	2,00
81	pert furnizor	Pompa de circulatie, model A 50/180XM, G=5,0 m3/h, H=3,5m, N= 0,138 kW	buc	1,00
82	pert furnizor	Boiler inox V=5000 L, cu 2 serpantine de incalzire a cite 316 litri fiecare, cu suprafata 10 m2, Boiler: Pmax=6 bar, Tmax=95°C. Serpantine: Pmax=12 bar, Tmax=110°C	buc	2,00

83	pret furnizor	Vas de expansiune V=1000 litri	buc	2,00
84	pret furnizor	Vas de expansiune V=18 litri	buc	2,00
85	pret furnizor	Dedurizator de apa model Duplex 200, G=1,6 m3/h	buc	1,00
86	pret furnizor	Rezervor de apa V=500 litri, model Nest	buc	1,00
87	pret furnizor	Filtru cu plasa Dn 125 model A002242	buc	1,00
88	pret furnizor	Filtru cu plasa Dn 100 model A002241	buc	1,00
89	pret furnizor	Filtru cu plasa Dn 50 model A002238	buc	1,00
90	pret furnizor	Filtru cu plasa 1" model A002235	buc	2,00
91	pret furnizor	Separator de namol Dn 125 model TC-589.00.013	buc	1,00
92	pret furnizor	Vana cu trei cai DN80 mm, PN6	buc	1,00
93	pret furnizor	Supapa electromagnetica Dn 80 mm PN6	buc	1,00
94	pret furnizor	Supapa electromagnetica 1", PN6	buc	1,00

№ 3-7-4 Automatizarea cazangeriei (85/24.06/2013-7-ATM)

№ crt.	Simbol norme și cod resurse	Denumirea lucrărilor	Unitatea de măsură	Volum
1	2	3	4	5
		Capitolul 1. Lucrari de montare		
1	08-03-572-4	Bloc de comanda de executare tip dulap sau punct de distributie (dulap), montat pe perete, inaltime si latime, mm, pina la 1200x1000	buc	1,00
2	08-01-081-1	Aparat de comanda si semnalizare (buton SB-7; APBB-22N, cheie de comanda ALCLR-22, semnal acustic CC-1, lampa de semnalizare AL-22), cantitate extremitati conectate pina la: 2	buc	30,00
3	10-04-030-02	Instalarea suplimentara a pieselor pe pupitre si panouri: dioda D246	buc	13,00
4	08-03-575-1	Dispozitiv - intreruptoare automate, separatoare de sarcina	buc	7,00
5	08-03-575-1	Dispozitiv - Releu	buc	34,00
6	08-03-525-1	Comutator de pachet in invelis metalic, montat pe constructie pe perete sau coloana, cantitate cleme pentru conectare pina la 9, curent pina la 25 A	buc	6,00
7	08-03-574-1	Instalatii pe dispozitive si conectarea firelor cablurilor sau a conductorilor rețelei exterioare la blocurile clemelor si la clemele aparatelor si mecanismelor: cabluri sau conductori, sectiune pina la 10 mm ²	100 fire	2,20
8	pret furnizor	Set de conexiune Бз24-4П716	buc	11,00
9	11-02-001-01	Dispozitiv instalat pe imbinari de filet, masa, kg, pina la: 1,5 (termometru, termomanometru, manometru)	buc	65,00

10	10-08-002-02	Avertizoare automate: analizator de gaze	buc	1,00
11	08-01-081-1	Aparat de comanda si semnalizare (semnalizator de gaze), cantitate extremitati conectate pina la: 2	buc	1,00
12	11-03-011-02	Dispozitive pentru analiza continutului fizico-chimic al substantei: dispozitiv, categoria complexitatii: II - ECL Confort	set	1,00
13	11-03-011-01	Dispozitive pentru analiza continutului fizico-chimic al substantei: dispozitiv, categoria complexitatii: I (ESM, ESMU, POC, HMPI, ДН, ДТ)	set	10,00
14	08-02-411-1	Furtun metalic, diametrul exterior pina la 48 mm	100 m	0,03
15	pret furnizor	Furtun metalic D=16 mm	m.l.	3,00
16	08-02-407-1	Teava din otel pe constructii instalate pe pereti, fixare cu scoabe, diametru pina la 25 mm	100 m	0,50
17	pret furnizor	Teava din otel Dn=15 mm	m.l.	30,00
18		Teava din otel d=14x2.0 mm	m	20,00
19	08-02-148-1	Cablu pina la 35 kV in tevi, blocuri si cutii pozate, masa 1 m pina la: 1 kg	100 m	0,33
20	08-02-146-1	Cablu pina la 35 kV, fixare cu cleme aplicate, masa 1 m pina la: 0,5 kg	100 m	4,62
21	pret furnizor	Cablu KBBΓHГ 4x1.5 mm ²	m.l.	460,00
22	pret furnizor	Cablu KBBΓHГ 5x1.5 mm ²	m.l.	25,00
23	11-06-002-01	Rețele electrice in panouri si pupitre: de dulap si de panou	100 m	0,10
24	pret furnizor	Conductor electric tip ПБ 1x1.5 mm ²	m.l.	10,00
25	ID03A	Robinet cu trei cai de tip Г16-80П	buc	16,00
26	ID03A	Robinet cu trei cai de tip B16-80П	buc	30,00
27	ID03A	Robinet cu trei cai de tip 955-2	buc	30,00
		Capitolul 2. Utilaj		
28	pret furnizor	Cofret metalic de tip ЦМП-5-0-74 V2, IP54, dimensiuni 1000 x 650 x 285 mm	buc	1,00
29	pret furnizor	Releu intermediar PЭК 78/3	buc	20,00
30	pret furnizor	Releu intermediar PЭК 78/4	buc	8,00
31	pret furnizor	Releu de timp PKB11-33-311	buc	3,00
32	pret furnizor	Releu de timp PKB11-43-311	buc	3,00
33	pret furnizor	Comutator ALCLR-22	buc	10,00
34	pret furnizor	Intrerupator automat monopolar, caracteristica B, In=1A, U=230V, Icu=4.5A	buc	7,00
35	pret furnizor	Armatura de iluminat AL22	buc	13,00
36	pret furnizor	Buton SB-7	buc	2,00

37	pret furnizor	Butoane de comanda dublu, cu cap detasabil, Un=230V, de tip APBB-22N-I-O	buc	4,00
38	pret furnizor	Comutator pachet VII5312	buc	6,00
39	pret furnizor	Dioda D226	buc	13,00
40	pret furnizor	Sirena tip CC-1, 230V	buc	1,00
41	pret furnizor	Termometru tehnic cu teaca din otel 0...100 °C	buc	10,00
42	pret furnizor	Termometru tehnic cu teaca din otel -35...+50 °C	buc	2,00
43	pret furnizor	Termomanometru P=0-4.0 bar; T=0-120°C de tipTMTБ-41	buc	2,00
44	pret furnizor	Termomanometru P=0-6.0 bar; T=0-120°C de tipTMTБ-41	buc	1,00
45	pret furnizor	Manometru P=0-1.0 bar de tip MKY 1071	buc	14,00
46	pret furnizor	Manometru P=0-2.5 bar de tip MKY 1071	buc	16,00
47	pret furnizor	Manometru P=0-4.0 bar de tip MKY 1071	buc	7,00
48	pret furnizor	Manometru cu contact electric, intervalul de masurare 0-1.6 kgf/cm2 de tip ДМ2010Cr	buc	2,00
49	pret furnizor	Manometru cu contact electric, intervalul de masurare 0-2.5 kgf/cm2 de tip ДМ2010Cr	buc	2,00
50	pret furnizor	Manometru cu contact electric, intervalul de masurare 0-6.0 kgf/cm2 de tip ДМ2010Cr	buc	2,00
51	pret furnizor	Termometru de semnalizate de tip ТГП-100ЭК-М1 cu capilar L=6.0 m	buc	7,00
52	pret furnizor	Analizator de gaze CH4, CO de tip Лелека	buc	1,00
53	pret furnizor	Senalizador de gaze de tip COY-1	buc	2,00
54	pret furnizor	Regulator electronic ECL Confort 110 cod 087B1261anexa 130 cu set de monare cod 087B1249	set	1,00
55	pret furnizor	Sensor de temperatura ESM10, cod 087B1164	buc	1,00
56	pret furnizor	Sensor de temperatura ESMU100, cod 087B1182	buc	2,00
57	pret furnizor	Traductor-rele u de nivel, L=,6 m de tip POC-301	buc	1,00
58	pret furnizor	Napometru P=400kgf/m2, tip HMP-52-M1	buc	4,00
59	pret furnizor	Senzor-releu P=60-600kgf/cm2, tip ДН-6-21К	buc	1,00
60	pret furnizor	Senzor-releu P=4-250kgf/cm2, de tip ДН-2,5	buc	1,00

№ 3-7-5 Rețele de apeduct și canalizare (85/24.06/2013-5-BK)

№ crt.	Simbol norme și cod resurse	Denumirea lucrărilor	Unitatea de măsură	Volum
1	2	3	4	5
		Capitolul 1. Lucrari de constructie		
		Capitolul 1.1. Apeduct B1		
1	AcA10A	Montarea in pamint a tevilor din polietilena de presiune PE100, SDR11 PN6, de inalta densitate, destinate alimentariilor cu apa, asamblate prin sudura cap la cap, conform normativului I-6-PE, avind diametrul de 110 mm.	m	3,00
2	AcA53C	Montarea fittingurilor prin electrofuziune. Adaptor flansa cu flansa libera din PEID, Dn110, PN16	buc	1,00
3	SA05D	Teava din otel zincata pentru instalatii STAS3262-75, montata in coloane, avind diametrul de Dn=114x5.0 mm	m	3,00

4	SA05C	Teava din otel zincata pentru instalatii STAS3262-75, montata in coloane, avind Dn=88.5x4.5 mm	m	9,00
5	SA05B	Teava din otel zincata pentru instalatii STAS3262-75, montata in coloane, avind Dn=76.5x4.5 mm	m	10,00
6	SA05A	Teava din otel zincata pentru instalatii STAS3262-75, montata in coloane pentru hidranti interiori, la constructii industriale si la cladiri de locuit si social-culturale, avind Dn=60x4.5 mm	m	3,00
7	SA04C	Teava din otel zincata pentru instalatii STAS3262-75, montata in conducte de distributie la cladiri de locuit si social-culturale, avind Dn=33.5x4.0mm	m	28,00
8	SA04B	Teava din otel zincata pentru instalatii STAS3262-75, montata in conducte de distributie la cladiri de locuit si social-culturale, avind Dn=26.8x3.2 mm	m	2,00
9	SA07A	Tevi din otel zincate apa-gaz GOST 3262, montata in conducte de legatura la aparate, avind diametrul de 21.3x3.2 mm	m	9,00
10	AcA31A	Montarea prin a pieselor de legatura, din otel zincate, la capatul tevilor, avind diametrul de 50-100 mm	buc	30,00
11	SF01A	Efectuarea probei de etansare la presiune a instalatiei de apa calda sau rece executata din conducte de otel, zincate, pentru instalatii, sudate longitudinal, avind diametrul de 3/8"-2"	m	42,00
12	SF01B	Efectuarea probei de etansare la presiune a instalatiei de apa calda sau rece executata din conducte de otel, zincate, pentru instalatii, sudate longitudinal, avind diametrul de 2 1/2"-4"	m	22,00
13	SF01C	Efectuarea probei de etansare la presiune a instalatiei de apa calda sau rece executata din teava din policlorura de vinil tip greu sau din material plastic, avind diametrul de 16-110 mm	m	3,00
14	SF02A	Efectuarea probei de functionare a instalatiei de apa rece executata cu conducte de otel, zincate, pentru instalatii, sudate longitudinal, avind diametrul de 3/8"-2"	10 m	4,20
15	SF02B	Efectuarea probei de functionare a instalatiei de apa rece executata cu conducte de otel, zincate, pentru instalatii, sudate longitudinal, avind diametrul de 2 1/2"-4"	10 m	2,20
16	SF02C	Efectuarea probei de functionare a instalatiei de apa rece executata cu teava din policlorura de vinil tip greu sau material plastic, avind diametrul de 16 - 110 mm	10 m	0,30
17	SF05A	Spalarea instalatiei de apa rece sau calda, executata din teava de otel, zincata, avind diametrul de 3/8"-2"	m	42,00
18	SF05B	Spalarea instalatiei de apa rece sau calda, executata din teava de otel, zincata, avind diametrul de 2 1/2"-4"	m	22,00
19	SF05C	Spalarea instalatiei de apa rece sau calda, executata din tevi din material plastic, avind diametrul de 20-75 mm	m	3,00
20	AcA31A	Montarea prin sudura electrica a flanselor sau pieselor de legatura, din otel, la capatul tevilor, avind diametrul de 100 mm	buc	2,00

21	AcA31A	Montarea prin sudura electrica a flanselor sau pieselor de legatura, din otel, la capatul tevilor, avind diametrul de 80 mm	buc	2,00
22	AcA31A	Montarea prin sudura electrica a flanselor sau pieselor de legatura, din otel, la capatul tevilor, avind diametrul de 65 mm	buc	2,00
23	SD08C	Robinet cu sertar (vana), cu pana din inox, din fonta, cu flanse, avind diametrul nominal de 100 mm	buc	1,00
24	SD08B	Robinet cu sertar (vana) cu pana din inox, din fonta, cu flanse, avind diametrul nominal de 80 mm	buc	1,00
25	SD08A	Robinet cu sertar (vana) cu pana din inox, din fonta, cu flanse, avind diametrul nominal de 65 mm	buc	1,00
26	SD06C	Robinet sfera-fluture cu mufa si racord olandez, pentru teava din otel, avind diametrul de 1"	buc	2,00
27	SD06B	Robinet sfera-fluture cu mufa si racord olandez, pentru teava din otel, avind diametrul de 3/4"	buc	1,00
28	SD06A	Robinet sfera-fluture cu mufa si racord olandez, pentru teava din otel, avind diametrul de 1/2"	buc	1,00
29	SB30A	Suporti pentru sustinerea conductelor si pieselor de legatura pentru canalizare, avind greutatea de pina la 2 kg	kg	20,00
30	CN23F	Vopsitorii de calitate superioara la instalatii functionale, executate cu email alchidic BT-177 in 2 straturi, pe grund GF-021 in 1 strat, pe conducte avin diametrul exterior peste 34 mm inclusiv	m2	20,00
		Capitolul 1.2. Apeduct T3		
31	SA07A	Tevi din otel zincate apa-gaz GOST 3262, montata in conducte de legatura la aparate, avind diametrul de 21.3x3.2 mm	m	16,00
32	SF01A	Efectuarea probei de etansare la presiune a instalatiei de apa calda sau rece executata din conducte de otel, zincate, pentru instalatii, sudate longitudinal, avind diametrul de 3/8"-2"	m	16,00
33	SF03A	Efectuarea probei de functionare si rezistenta a instalatiei de apa calda executata din teava de otel, zincata, pentru instalatii, avind diametrul de 3/8"-2"	10 m	1,60
34	SF05A	Spalarea instalatiei de apa rece sau calda, executata din teava de otel, zincata, avind diametrul de 3/8"-2"	m	16,00
35	SD06A	Robinet sfera-fluture cu mufa si racord olandez, pentru teava din otel, avind diametrul de 1/2"	buc	1,00
36	SB30A	Suporti pentru sustinerea conductelor si pieselor de legatura pentru canalizare, avind greutatea de pina la 2 kg	kg	5,00
37	SD02A	Baterie amestecatoare pentru baie, cu dus flexibil sau fix, indiferent de modul de inchidere, inclusiv pentru persoane cu dizabilitati, montata pe pereti din zidarie de caramida sau b.c.a.	buc	1,00
		Capitolul 1.3. Canalizare K1		

38	AcA08A	Montarea in pamint, in exteriorul cladirilor, a tevilor din PP multistrat, SN4, etansate cu garnituri de cauciuc, avind diametrul de 110 mm	m	5,00
39	SB08E	Teava din PVC pentru canalizare, imbinata cu garnitura de cauciuc, montata aparent sau ingropat sub pardoseala, avind diametrul de 110 mm	m	28,00
40	SB08C	Teava din PVC pentru canalizare, imbinata cu garnitura de cauciuc, montata aparent sau ingropat sub pardoseala, avind diametrul de 50 mm	m	3,00
41	SB09C	Piesa de legatura din material plastic pentru canalizare, imbinata cu garnitura de cauciuc, avind diametrul de 50 mm	buc	4,00
42	SB09E	Piesa de legatura din material plastic pentru canalizare, imbinata cu garnitura de cauciuc, avind diametrul de 110 mm	buc	21,00
43	SA40A	Instalarea mufelor antiincendiare D=110 mm, cu fixare la plafonul planseului cu dibluri	buc	1,00
44	SF04A	Efectuarea probei de etanseitate si functionare a instalatiei de canalizare executata din tuburi de fonta, pentru scurgere, teava de policlorura de vinil, neplastifiata, tip usor sau din material plastic, fonta ductila teava avind diametrul de pina la 100 mm inclusiv	10 m	3,60
45	SC04C	Lavoar din semiportelan, portelan sanitar etc. inclusiv pentru persoane cu dizabilitati, avind teava de scurgere din material plastic, montat pe pedestal	buc	1,00
46	SD04A	Baterie amestecatoare cu brat basculant stativa pentru lavoar sau spalator, indiferent de modul de inchidere, inclusiv pentru persoane cu dizabilitati, avind diametrul de 1/2"	buc	1,00
47	SC08A	Vas pentru closet cu talpi, oriental, complet echipat, din fonta emailata, portelan sanitar etc., tip oval sau dreptunghiular, montat ingropat	buc	1,00
48	SB28A	Sifon de pardoseala din polipropilena, avind gratarul din otel inoxidabil, avind diametrul iesirii de 50 mm, de tip HL317	buc	1,00
49	SB28B	Sifon de pardoseala din polipropilena, avind gratarul din otel inoxidabil, avind diametrul iesirii de 110 mm, de tip HL317	buc	3,00
50	SB30A	Suporti pentru sustinerea conductelor si pieselor de legatura pentru canalizare, avind greutatea de pina la 2 kg	kg	10,00
51	TsA03E	Sapatura manuala de pamint in spatii limitate, avind sub 1,00 m latime, executata fara sprijiniri, cu taluz inclinat la fundatii, canale, etc., teren de coeziune mijlocie sau foarte coeziv, pina la 1,5 m adincime teren mijlociu	m3	2,30
52	TsD01B	Imprastierea cu lopata a pamintului afinat, in straturi uniforme, de 10-30 cm grosime, printr-o aruncare de pina la 3 m din gramezi, inclusiv sfarimarea bulgarilor, pamintul provenind din teren mijlociu	m3	2,30
53	TsD04B	Compactarea cu maiul de mina a umpluturilor executate in sapaturi orizontale sau inclinate la 1/4, inclusiv udarea	m3	2,30

		fiecarui strat de pamint in parte, avind 10 cm grosime pamint coeziv		
		Capitolul 2. Lucrari de montare		
		Capitolul 2.1. Apeduct B1		
54	11-02-001-02	Dispozitiv instalat pe imbinari de filet - AZP BRNO AUZ 3.P spalator de toaleta	buc	1,00
55	SD17B	Hidrant interior, pentru cladiri, cu diametrul de 2", montat pe perete (cu cutie si rama)	buc	2,00
		Capitolul 3. Utilaj		
		Capitolul 3.1. Apeduct B1		
56	pret furnizor	AZP BRNO AUZ 3.P spalator de toaleta G3 / 4 " cu buton piezo, presiune, din otel inoxidabil, antivandal inclusiv elementele de alimentare	SET	1,00
57	pret furnizor	Dulap antiincendiar suspendat 840x200x650 (h)	buc	2,00
58	pret furnizor	Robinet special cu mufa si conexiune rapida pentru hidrant de incendiu Dn=2"	buc	2,00
59	pret furnizaor	Furtun pentru hidrant de incendiu dn=2", L=20m	buc	2,00
60	pret furnizor	Stut de conexiune a furtunului de tip ГP-50	buc	4,00
61	pret furnizor	Stut de conexiune de tip ГM-50	buc	2,00
62	pret furnizor	Stut de capat incendiar de tip PC-50	buc	2,00
63	pret furnizor	Extinctor OII-5	buc	4,00

№ 3-7-6 Echipament electric de forta (85/24.06/2013-7-EEF)

№ crt.	Simbol norme și cod resurse	Denumirea lucrărilor	Unitatea de măsură	Volum
1	2	3	4	5
		Capitolul 1. Lucrari de montare		
1	08-03-572-5	Bloc de comanda de executare tip dulap sau punct de distributie (dulap), montat pe perete, inaltime si latime, mm, pina la 1700x1100	buc	1,00
2	08-03-575-1	Dispozitiv - Panou de montare	buc	5,00
3	08-03-572-3	Bloc de comanda de executare tip dulap sau punct de distributie (dulap), montat pe perete, inaltime si latime, mm, pina la 600x600	buc	1,00
4	08-03-575-1	Dispozitiv - intrerupatoare automate, separatoare de sarcina	buc	26,00
5	08-03-530-4	Demaror magnetic de destinatie comuna, separat, montat pe constructie pe perete sau coloana, curent pina la 40 A	buc	15,00
6	08-01-080-2	Aparat pentru masurare si protectie, cantitate extremitati conectate pina la: 6 - relee	buc	15,00
7	08-01-102-1	Dulap de dirijare si reglare - IIIАП	buc	1,00

8	08-02-148-1	Cablu pina la 35 kV in tevi, blocuri si cutii pozate, masa 1 m pina la: 1 kg	100 m	6,33
9	pret furnizor	Cablu BBΓHF-0.66 2x1.5 mm2	m.l.	10,00
10	pret furnizor	Cablu BBΓHF-0.66 3x1.5 mm2	m.l.	350,00
11	pret furnizor	Cablu BBΓHF-0.66 4x1.5 mm2	m.l.	160,00
12	pret furnizor	Cablu BBΓHF-0.66 3x2.5 mm2	m.l.	85,00
13	pret furnizor	Cablu BBΓHF-0.66 5x2.5 mm2	m.l.	28,00
14	08-02-148-4	Cablu pina la 35 kV in tevi, blocuri si cutii pozate, masa 1 m pina la: 6 kg	100 m	0,05
15	pret furnizor	Cablu BBΓHF-0.66 4x50 mm2	m.l.	5,00
16	08-02-407-1	Teava din otel pe constructii instalate pe pereti, fixare cu scoabe, diametru pina la 25 mm	100 m	1,12
17	pret furnizor	Teava din otel D=20 mm	m.l.	112,00
18	08-03-594-2	Corp de iluminat cu lampi luminescente montat separat pe pivoti, cantitate lampi, in corp de iluminat, 2	100 buc	0,21
19	pret furnizor	Corp iluminat luminiscent ЛСП-18 2x36, IP54	buc	7,00
20	pret furnizor	Corp iluminat luminiscent ЛСП-18 2x36, IP54 cu acumulator incorporat (ES1)	buc	3,00
21	pret furnizor	Corp iluminat luminiscent CD 2x18, IP54	buc	11,00
22	08-03-593-5	Corp de iluminat pentru lampi incandescente de tavan sau de perete, etansat cu fixare cu suruburi sau buloane pentru incaperi cu conditii de mediu grele	100 buc	0,04
23	pret furnizor	Corp de iluminat cu lampi incandescente 100W, B3Γ-100	buc	4,00
24	pret furnizor	Lampa luminiscenta TL-D, 36W	buc	22,00
25	pret furnizor	Demarator 80C-220	buc	22,00
26	pret furnizor	Lampa luminiscenta ЛБ, 18W	buc	23,00
27	pret furnizor	Lampa incandescenta 100W	buc	5,00
28	08-03-603-1	Cutie cu transformatori coboritori	buc	1,00
29	08-03-591-2	Intreruptor cu o clapa, tip ingropat, la instalatie inchisa, inclusiv doza pentru montare aparate	100 buc	0,03
30	pret furnizor	Intrerupator instalatie inchisa cu 1 clapa, IP20, 10A, 220V	buc	3,00
31	08-03-591-1	Intreruptor cu o clapa, tip neingropat, montare aparenta	100 buc	0,14
32	pret furnizor	Intrerupator instalatie deschisa cu 1 clapa, IP44, 16A, 220V	buc	14,00
33	10-08-019-01	Cutie de ramificare pe perete	buc	30,00
34	pret furnizor	Cutie de distributie pentru instalatie deschisa KM41237 cu capac IP44	buc	30,00
35	08-02-471-4	Priza de pamint, verticala, din otel rotund, diametru 20 mm, L=5 m	10 buc	0,60

36	08-02-472-8	Conductor de legare la pamint, deschis, pe suporturi de constructii, din otel rotund, diametru 8 mm	100 m	0,30
37	08-02-472-9	Conductor de legare la pamint, deschis, pe suporturi de constructii, din otel rotund, diametru 20 mm	100 m	0,30
		Capitolul 2. Utilaj		
38	pret furnizor	Cofret metalic de tip ИММІ-16.6.4-0, 74 Y2, IP54, dimensiuni 1600 x 600 x 400 mm	buc	1,00
39	pret furnizor	Panou de montare dimensiuni 300x545 mm	buc	5,00
40	pret furnizor	Tablou de distributie din metal montat aparent pe perete, avind capacitatea de 12 module, IP54, dotat cu lacat si bare de tip DIN - ИЦРН-123-0-74-Y2, IP54	buc	1,00
41	pret furnizor	Separator de sarcina modular, Un=400V, 3P, In=25A	buc	1,00
42	pret furnizor	Separator de sarcina modular, Un=230V, 1P, In=25A	buc	1,00
43	pret furnizor	Intrerupator automat monopolar, caracteristica C, In=2A, U=230V, Icu=4.5A	buc	5,00
44	pret furnizor	Intrerupator automat tripolar, caracteristica C, In=2A, Un=400V, Icu=4.5A	buc	5,00
45	pret furnizor	Intrerupator automat monopolar, caracteristica C, In=4A, U=230V, Icu=4.5A	buc	2,00
46	pret furnizor	Intrerupator automat monopolar, caracteristica C, In=6A, U=230V, Icu=4.5A	buc	3,00
47	pret furnizor	Intrerupator automat tripolar, caracteristica C, In=6A, Un=400V, Icu=4.5A	buc	3,00
48	pret furnizor	Intrerupator automat de curent diferentiat, bipolar, cu caracteristica "AC", In=16A, 30mA, Un=230V	buc	1,00
49	pret furnizor	Intrerupator automat monopolar, caracteristica B, In=4A, U=230V, Icu=4.5A	buc	5,00
50	pret furnizor	Contactoer KMI 10910, 9A, 230V	buc	15,00
51	pret furnizor	Releu PTJI-1305	buc	8,00
52	pret furnizor	Releu PTJI-1306	buc	2,00
53	pret furnizor	Releu PTJI-1307	buc	2,00
54	pret furnizor	Releu PTJI-1310	buc	3,00
55	pret furnizor	Dulap montat pe perete ИЦАП-12-31Y2, 10A, 220V, IP54	buc	1,00
56	pret furnizor	Tablou cu transformator de coborire IP54, tensiunea primara 230V, tensiunea secundara 12V, puterea 250VA, de tip ЯТІІ-250-220/12	buc	1,00
57	pret furnizor	Corp de iluminat PBO-42 cu lampa	buc	1,00

№ 3-7-7 Inclazire, ventilare (85/24.06/2013-7-OB)

№ crt.	Simbol norme și cod resurse	Denumirea lucrărilor	Unitatea de măsură	Volum
1	2	3	4	5
		Capitolul 1. Lucrari de constructie		
		Capitolul 1.1. Incalzire		
1	IB06B	Radiatoare din otel, monobloc cu conexiune laterala, dezaerator incorporat, avind lungimea de 1001 - 1500 mm, tip 22K, 600x1100 mm	buc	1,00
2	IB06C	Radiatoare din otel, monobloc cu conexiune laterala, dezaerator incorporat, avind lungimea de 1501 - 2000 mm, tip 22K, 600x1600 mm	buc	1,00
3	IB03C	Serpentina de incalzire monotubulara, din teava de otel pentru instalatii sau pentru constructii, avind diametrul de 108x3.5 mm	m	14,00
4	ID04A	Robinet sfera cu mufe pentru instalatii de incalzire central, avind diametrul nominal de 1/2"	buc	6,00
5	ID04A	Robinet sfera cu mufe pentru instalatii de incalzire central, avind diametrul nominal de 3/4"	buc	16,00
6	ID04A	Robinet sfera cu mufe pentru instalatii de incalzire central, avind diametrul nominal de 1"	buc	13,00
7	ID04B	Robinet sfera, cu mufe pentru instalatii de incalzire centrala, avind diametrul nominal de 1 1/4"	buc	2,00
8	ID06A	Robinet de aerisire automat pentru instalatii de incalzire centrala, avind diametrul nominal de 1/2"	buc	6,00
9	ID04B	Robinet tip ASV-PV cu mufe pentru instalatii de incalzire central, avind diametrul nominal de 1 1/4"	buc	1,00
10	ID04B	Robinet de reglare ASV-I cu mufe pentru instalatii de incalzire central, avind diametrul nominal de 1 1/4"	buc	1,00
11	IC11A	Teava din otel neagra sudata longitudinal pentru instalatii, nefiletata, montata prin sudura in coloane, in instalatii de incalzire centrala pentru cladiri de locuit si social-culturale, teava avind diametrul de 1/2"	m	40,00
12	IC11B	Teava din otel neagra sudata longitudinal pentru instalatii, nefiletata, montata prin sudura in coloane, in instalatii de incalzire centrala pentru cladiri de locuit si social-culturale, teava avind diametrul de 3/4"	m	120,00
13	IC11C	Teava din otel neagra sudata longitudinal pentru instalatii, nefiletata, montata prin sudura in coloane, in instalatii de incalzire centrala pentru cladiri de locuit si social-culturale, teava avind diametrul de 1"	m	30,00
14	IC11D	Teava din otel neagra sudata longitudinal pentru instalatii, nefiletata, montata prin sudura in coloane, in instalatii de incalzire centrala pentru cladiri de locuit si social-culturale, teava avind diametrul 1 1/4"	m	15,00

15	CN23E	Vopsitorii de calitate superioara la instalatii functionale, executate cu email alchidic pentru sisteme de incalzire in 2 straturi, pe grund GF-021 in 1 strat, pe conducte avind diametrul exterior pina la 34 mm inclusiv	m	205,00
16	CN23F	Vopsitorii de calitate superioara la instalatii functionale, executate cu email alchidic pentru sisteme de incalzire in 2 straturi, pe grund GF-021 in 1 strat, pe conducte avind diametrul exterior peste 34 mm inclusiv	m2	4,75
17	IE03A	Efectuarea probei de etanseitate la presiune a conductelor de alimentare a aparatelor de incalzire (aeroterme, termoconvectoare, covectoare de plinta, etc.) avind diametrul de 3/8" ... 1"	m	190,00
18	IE03B	Efectuarea probei de etanseitate la presiune a conductelor de alimentare a aparatelor de incalzire (aeroterme, termoconvectoare, covectoare de plinta, etc.) avind diametrul de 1 1/4" ... 2"	m	15,00
19	IE03E	Efectuarea probei de etanseitate la presiune a conductelor de alimentare a aparatelor de incalzire (aeroterme, termoconvectoare, covectoare de plinta, etc.) avind diametrul de 108 x 8 ... 273 x 9 mm	m	14,00
20	IE04A	Efectuarea probei de dilatare-contractare si de functionare, a conductelor de alimentare a aparatelor de incalzire (aeroterme, termoconvectoare, covectoare de plinta, etc.) avind diametrul de 3/8" ... 1"	m	190,00
21	IE04B	Efectuarea probei de dilatare-contractare si de functionare, a conductelor de alimentare a aparatelor de incalzire (aeroterme, termoconvectoare, covectoare de plinta, etc.) avind diametrul de 1 1/4" ... 2"	m	15,00
22	IE04D	Efectuarea probei de dilatare-contractare si de functionare, a conductelor de alimentare a aparatelor de incalzire (aeroterme, termoconvectoare, covectoare de plinta, etc.) avind diametrul de 89 x 3,5 ... 159 x 8 mm	m	14,00
		Capitolul 1.2. Ventilare Capitolul 1.2.1. Sistema P1		
23	CL20A	Grila de admisie fabricata din tabla de otel galvanizat cu flansa de perete si plasa de insecte, nereglabila. Manson de conectare cu garnitura de cauciuc. Conexiune D=250 mm. Tip IGC-250	buc	1,00
24	CL20A	Grila de ventilatie gata confectionate, montata pe zidarie. Tip MB 150 6B	buc	1,00
25	CL20A	Grila de ventilatie gata confectionate, montata pe zidarie. Tip MB 100 6B	buc	1,00
26	VA02E	Confectionarea si montarea canalelor de ventilatie drepte, din tabla zincata de 0,5 mm grosime, avind perimetrul sectiunii circulare de 250 - 700 mm	m2	2,03
		Capitolul 1.2.2. Ventilare naturala		
27	CL20A	Grile de ventilatie gata confectionate din otel galvanizat, acoperire cu vopsea pulbere, montata pe zidarie 1400x600 mm	buc	1,00

28	CL20A	Grile de ventilatie gata confectionate din otel galvanizat, acoperire cu vopsea pulbere, montata pe zidarie 800x800 mm	buc	2,00
29	CL20A	Grile de ventilatie gata confectionate din otel galvanizat, acoperire cu vopsea pulbere, cu grile horizontale reglabile, montata pe zidarie. Manson de conectare cu garnitura de cauciuc. Conexiune 200x100 mm	buc	2,00
30	VA02B	Confectionarea si montarea canalelor de ventilatie drepte, din tabla zincata de 0,5 mm grosime, avind perimetrul sectiunii rectangulare de 700 - 1600 mm	m2	1,50
31	VB15A	Nod de trecere YII 1-00 pentru diflector D=200 mm	buc	2,00
32	VB15A	Nod de trecere YII 1-06 pentru diflector D=500 mm	buc	3,00
33	IC11A	Teava din otel neagra sudata longitudinal pentru instalatii, nefiletata, montata prin sudura in coloane, in instalatii de incalzire centrala pentru cladiri de locuit si social-culturale, teava avind diametrul de 1/2"	m	15,00
34	CN23E	Vopsitorii de calitate superioara la instalatii functionale, executate cu email alchidic pentru sisteme de incalzire in 2 straturi, pe grund GF-021 in 1 strat, pe conducte avin diametrul exterior pina la 34 mm inclusiv	m	15,00
		Capitolul 2. Lucrari de montare Capitolul 2.1. Ventilare.		
35	08-03-602-2	Dispozitive de incalzire: TLP200/3.0	buc	1,00
36	VB17A aplicativ	Diflector circular D=200 mm, inclusiv toate accesoriile necesare	buc	2,00
37	VB17A aplicativ	Diflector circular D=500 mm, inclusiv toate accesoriile necesare	buc	3,00
		Capitolul 3. Utilaj Capitolul 3.1. Ventilare.		
38	pret furnizor	Incalzitor de aer de tip TLP200/3.0, inclusiv toate accesoriile necesare	buc	1,00
39		Diflector circular D=200 mm, inclusiv toate accesoriile necesare	buc	2,00
40		Diflector circular D=500 mm, inclusiv toate accesoriile necesare	buc	3,00

Capitolul 4. Obiecte energetice.

№ 4-1-1 Alimentarea cu energie electrica (85/24.06/2013--0-AEE)

№ crt.	Simbol norme și cod resurse	Denumirea lucrărilor	Unitatea de măsură	Volum
1	2	3	4	5
		Capitolul 1. Lucrari de constructie		
1	TsA02E	Sapatura manuala de pamint in spatii limitate, avind sub 1,00 m sau peste 1,00 m latime, executata fara sprijiniri, cu taluz vertical, la fundatii, canale, subsoluri, drenuri, trepte de infratire, in pamint coeziv mijlociu sau foarte coeziv adincime < 1,5 m teren mijlociu	m3	203,40
2	TsD18B	Umplutura compactata in santuri, pentru cablurile ingropate ale liniilor electrice de inalta tensiune, executata cu pamint provenit din teren mijlociu	m3	136,30

3	TsC35B1	Excavat transport cu incarcator frontal , la distante de incarcare in autovehicul cu incarcator frontal pe senile de 0,5-0,99 m.c, pamint din teren catg.II la distanta < 10 m	100 m3	0,671
4	TsI51B5	Transportarea pamintului cu autobasculanta de 10 t la distanta de: 15 km	t	110,72
5	TsC51B	Lucrari la descarcarea pamintului in depozit, teren categoria II	100 m3	0,671
6	34-02-003-1	Executarea conductelor din tevi de polietilena: D=110 mm	1 km	0,173
		Capitolul 2. Lucrari de montare		
7	08-01-102-1	Dulap de dirijare si reglare - ABP	buc	1,00
8	08-03-575-1	Dispozitiv - intreruptoare automate, separatoare de sarcina	buc	11,00
9	08-03-575-1	Dispozitiv - contactor	buc	3,00
10	08-03-572-4	Bloc de comanda de executare tip dulap sau punct de distributie (dulap), montat pe perete, inaltime si latime, mm, pina la 1200x1000	buc	1,00
11	08-03-526-3	Automat mono-, bi-, tripolar, montat pe constructii pe perete sau coloana, curent pina la 250 - BA88-37	buc	2,00
12	08-03-526-3	Automat mono-, bi-, tripolar, montat pe constructii pe perete sau coloana, curent pina la 250 - BA88-32	buc	3,00
13	08-03-521-16	Intreruptor cu pirghie pe placa cu maneta centrala sau laterala sau manevrare cu bara, montat pe suport metalic, tripolar, curent, pina la 400 A	buc	1,00
14	08-03-521-15	Intreruptor cu pirghie pe placa cu maneta centrala sau laterala sau manevrare cu bara, montat pe suport metalic, tripolar, curent, pina la 250 A	buc	1,00
15	08-03-572-3	Bloc de comanda de executare tip dulap sau punct de distributie (dulap), montat pe perete, inaltime si latime, mm, pina la 600x600	buc	12,00
16	08-03-575-1	Dispozitiv - intreruptoare automate, separatoare de sarcina	buc	22,00
17	pret furnizor	DIN-Sina zincata L=150 mm	buc	12,00
18	08-02-142-1	Executarea patului pentru un singur cablu in transee	100 m	6,30
19	pret furnizor	Nisip amenajari	m3	67,10
20	08-02-143-1	Acoperirea cablului, pozat in transee: cu caramida a unui singur cablu	100 m	6,30
21	pret furnizor	Caramida constructie 250x120x65 mm	buc	6 624,00
22	08-02-407-17	Teava din otel pe constructii instalate pe ferme, coloane si alte constructii din otel, diametru pina la 50 mm	100 m	0,10
23	pret furnizor	Teava din otel Dn=50 mm	m.l.	10,00
24	08-02-407-18	Teava din otel pe constructii instalate pe ferme, coloane si alte constructii din otel, diametru pina la 80 mm	100 m	0,10
25	pret furnizor	Teava din otel D=80 mm	m.l.	10,00
26	08-02-411-1	Furtun metalic, diametrul exterior pina la 48 mm	100 m	0,65

27	pret furnizor	Furtun metalic izolat D=20 mm	m.l.	65,00
28	08-02-396-2	Canal metalic pe constructii, console, pe ferme si coloane, lungime 3 m	100 m	7,30
29	pret furnizor	Canal metalic pentru cabluri cu capac 50x35(h) mm	m.l.	730,00
30	08-02-148-1	Cablu pina la 35 kV in tevi, blocuri si cutii pozate, masa 1 m pina la: 1 kg	100 m	10,30
31	pret furnizor	Cablu АПБ6Ш6-1,0 3x4 mm2	m.l.	70,00
32	pret furnizor	Cablu KBBГНГ(A)-LSL Tx-1 4x1.5 mm2	m.l.	10,00
33	pret furnizor	Cablu BBГНГ-LS-0.66 4x6 mm2	m.l.	15,00
34	pret furnizor	Cablu BBГНГ-LS-0.66 5x4 mm2	m.l.	15,00
35	pret furnizor	Cablu BBГНГ-LS-0.66 3x2.5 mm2	m.l.	20,00
36	pret furnizor	Cablu BBГНГ-LS-0.66 3x1.5 mm2	m.l.	70,00
37	pret furnizor	Cablu ABBГНГ(A)-LS-0,66 5x16 mm2	m.l.	830,00
38	08-02-145-1	Cablu pina la 35 kV, pozat pe fundul canalului fara fixari, masa 1 m pina la: 1 kg	100 m	0,50
39	pret furnizor	Cablu de forta de tip АПБ6ШП-1 4x16 mm2	m.l.	50,00
40	08-02-145-2	Cablu pina la 35 kV, pozat pe fundul canalului fara fixari, masa 1 m pina la: 2 kg	100 m	5,50
41	pret furnizor	Cablu de forta de tip АПБ6ШП-1 4x25 mm2	m.l.	360,00
42	pret furnizor	Cablu de forta de tip АПБ6ШП-1 4x70 mm2	m.l.	190,00
43	08-02-145-3	Cablu pina la 35 kV, pozat pe fundul canalului fara fixari, masa 1 m pina la: 3 kg	100 m	0,06
44	pret furnizor	Cablu BBГНГ-LS-0.66 4x50 mm2	m.l.	6,00
45	08-02-145-4	Cablu pina la 35 kV, pozat pe fundul canalului fara fixari, masa 1 m pina la: 6 kg	100 m	7,10
46	pret furnizor	Cablu de forta de tip АПБ6ШП-1 4x150 mm2	m.l.	100,00
47	pret furnizor	Cablu de forta de tip АПБ6ШП-1 4x240 mm2	m.l.	610,00
48	08-02-145-5	Cablu pina la 35 kV, pozat pe fundul canalului fara fixari, masa 1 m pina la: 9 kg	100 m	0,24
49	pret furnizor	Cablu BBГНГ-LS-0.66 4x185 mm2	m.l.	12,00
50	pret furnizor	Cablu BBГНГ-LS-0.66 4x150 mm2	m.l.	12,00
51	08-02-145-6	Cablu pina la 35 kV, pozat pe fundul canalului fara fixari, masa 1 m pina la: 13 kg	100 m	0,12
52	pret furnizor	Cablu BBГНГ-LS-0.66 4x240 mm2	m.l.	12,00
53	08-02-170-2	Manson terminal, cu carcasa din material plastic, cu umplutura de compound din rasini sintetice (epoxide), pentru cablu cu 3 conductori, tensiune pina la 35 kV, sectiunea conductorilor, pina la: 120 mm2	buc	3,00

54	pret furnizor	Mufa de conexiune 3KHTП-10-10-70/120	buc	3,00
55	08-02-158-17	Cap terminal uscat pentru cablu cu 3-4 conductori cu izolatie din material plastic si din cauciuc, tensiune pina la 1 kV, sectiunea unui conductor, pina la: 240 mm ²	buc	4,00
56	pret furnizor	Mufa terminala 4KHTП 1- (150-240)	buc	4,00
57	08-02-158-15	Cap terminal uscat pentru cablu cu 3-4 conductori cu izolatie din material plastic si din cauciuc, tensiune pina la 1 kV, sectiunea unui conductor, pina la: 120 mm ²	buc	6,00
58	pret furnizor	Mufa terminala 4KHTП 1- (70-120)	buc	2,00
59	pret furnizor	Mufa terminala 4KHTП 1- (25-50)	buc	4,00
60	08-02-158-14	Cap terminal uscat pentru cablu cu 3-4 conductori cu izolatie din material plastic si din cauciuc, tensiune pina la 1 kV, sectiunea unui conductor, pina la: 35 mm ²	buc	2,00
61	pret furnizor	Mufa terminala 4KHTП 1- (10-25)	buc	4,00
62	08-02-167-5	Manson de cuplare, din rasini sintetice (epoxide), pentru cablu cu 3-4 conductori, tensiune pina la 1 kV, sectiunea unui conductor, pina la: 240 mm ²	buc	2,00
63	pret furnizor	Mufa de conectoare 4ПСТ-1 - (150-240)	buc	2,00
64	08-02-167-1	Manson de cuplare, din rasini sintetice (epoxide), pentru cablu cu 3-4 conductori, tensiune pina la 1 kV, sectiunea unui conductor, pina la: 35 mm ²	buc	1,00
65	pret furnizor	Mufa de conectoare 4ПСТ-1 - (25-50)	buc	1,00
		Capitolul 3. Utilaj		
66	pret furnizor	Cofret metalic de tip ABP-353-40 Y3	buc	1,00
67	pret furnizor	Intrerupator automat tripolar, caracteristica C, In=32A, Un=400V, Icu=4.5A	buc	3,00
68	pret furnizor	Intrerupator automat tripolar, caracteristica C, In=20A, Un=400V, Icu=4.5A	buc	3,00
69	pret furnizor	Intrerupator automat tripolar, caracteristica B, In=20A, Un=400V, Icu=4.5A	buc	2,00
70	pret furnizor	Intrerupator automat tripolar, caracteristica C, In=10A, Un=400V, Icu=4.5A	buc	1,00
71	pret furnizor	Intrerupator automat monopolar, caracteristica C, In=10A, U=230V, Icu=4.5A	buc	1,00
72	pret furnizor	Intrerupator automat monopolar, caracteristica B, In=10A, U=230V, Icu=4.5A	buc	1,00
73	pret furnizor	Contactoer ПМА3501	buc	3,00
74	pret furnizor	Cofret metalic de tip ПМП-5-0-36 YXJ3, IP31, dimensiuni 1000 x 650 x 285 mm	buc	1,00
75	pret furnizor	Intrerupator automat de tip VA 88-37 cu reglaj electronic, 3P, 35 kA, 50/60 Hz, Ir=280 A	buc	1,00
76	pret furnizor	Intrerupator automat de tip VA 88-37, 3P, 35 kA, 50/60 Hz, curent 315 A	buc	1,00

77	pret furnizor	Intrerupator automat de tip VA 88-32, 3P, 35 kA, 50/60 Hz, curent 125 A	buc	1,00
78	pret furnizor	Intrerupator automat de tip VA 88-32, 3P, 35 kA, 50/60 Hz, curent 80 A	buc	1,00
79	pret furnizor	Intrerupator automat de tip VA 88-32, 3P, 35 kA, 50/60 Hz, curent 40 A	buc	1,00
80	pret furnizor	Dulap de forta, IP54, cu intrerupator manieta de tip ЯРП-400-У3	buc	1,00
81	pret furnizor	Dulap de forta, IP54, cu intrerupator manieta de tip ЯРП-250-У3	buc	1,00
82	pret furnizor	Cofret metalic de tip ИЦМП-1-0 74 У1, IP65, dimensiuni 395 x 310 x 220 mm	buc	12,00
83	pret furnizor	Intrerupator automat monopolar, caracteristica B, In=10A, U=230V, Icu=4.5A	buc	22,00

№ 4-2-1 Iluminat electric exterior (85/24.06/2013-0-ЭН)

№ crt.	Simbol norme și cod resurse	Denumirea lucrărilor	Unitatea de măsură	Volum
1	2	3	4	5
		Capitolul 1. Lucrari de constructie		
1	TsA02E	Sapatura manuala de pamint in spatii limitate, avind sub 1,00 m sau peste 1,00 m latime, executata fara sprijiniri, cu taluz vertical, la fundatii, canale, subsoluri, drenuri, trepte de infratire, in pamint coeziv mijlociu sau foarte coeziv adincime < 1,5 m teren mijlociu	m3	66,30
2	TsD18B	Umplutura compactata in santuri, pentru cablurile ingropate ale liniilor electrice de inalta tensiune, executata cu pamint provenit din teren mijlociu	m3	44,40
3	TsC35B1	Excavat transport cu incarcator frontal , la distante de incarcare in autovehicul cu incarcator frontal pe senile de 0,5-0,99 m.c, pamint din teren catg.II la distanta < 10 m	100 m3	0,219
4	TsI51B5	Transportarea pamintului cu autobasculanta de 10 t la distanta de: 15 km	t	36,14
5	TsC51B	Lucrari la descarcarea pamintului in depozit, teren categoria II	100 m3	0,219
6	34-02-003-1	Executarea conductelor din tevi de polietilena: D=110 mm	1 km	0,065
		Capitolul 2. Lucrari de montare		
7	08-03-572-3	Bloc de comanda de executare tip dulap sau punct de distributie (dulap), montat pe perete, inaltime si latime, mm, pina la 600x600	buc	1,00
8	08-03-575-1	Dispozitiv - intrerupatoare automate, separatoare de sarcina	buc	7,00
9	08-03-575-1	Dispozitiv - contactor	buc	1,00
10	pret furnizor	DIN-Sina zincata L=200 mm	buc	1,00

11	pret furnizor	Sina "N" de fixare pe DIN-Sina 2x7 grupe	buc	1,00
12	pret furnizor	Sina "PE" din cupru, gabarit 1	buc	1,00
13	08-03-572-4	Bloc de comanda de executare tip dulap sau punct de distributie (dulap), montat pe perete, inaltime si latime, mm, pina la 1200x1000	buc	1,00
14	08-03-575-1	Dispozitiv - intrerupatoare automate, separatoare de sarcina	buc	17,00
15	08-02-142-1	Executarea patului pentru un singur cablu in transee	100 m	3,24
16	pret furnizor	Nisip amenajari	m3	21,90
17	08-02-143-1	Acoperirea cablului, pozat in transee: cu caramida a unui singur cablu	100 m	3,24
18	pret furnizor	Caramida constructie 250x120x65 mm	buc	1 676,00
19	08-02-407-17	Teava din otel pe constructii instalate pe ferme, coloane si alte constructii din otel, diametru pina la 50 mm	100 m	1,05
20	pret furnizor	Teava din otel D=20 mm	m.l.	75,00
21	pret furnizor	Teava din otel Dn=40 mm	m.l.	30,00
22	08-02-411-1	Furtun metalic, diametrul exterior pina la 48 mm	100 m	1,00
23	pret furnizor	Furtun metalic izolat D=16 mm	m.l.	100,00
24	08-02-396-2	Canal metalic pe constructii, console, pe ferme si coloane, lungime 3 m	100 m	9,00
25	pret furnizor	Canal metalic pentru cabluri cu capac 60x40(h) mm	m.l.	900,00
26	08-02-471-4	Priza de pamint, verticala, din otel rotund, diametru 20 mm, L=3 m	10 buc	2,10
27	08-02-472-9	Conductor de legare la pamint, deschis, pe suporturi de constructii, din otel rotund, diametru 20 mm	100 m	0,57
28	08-02-145-1	Cablu pina la 35 kV, pozat pe fundul canalului fara fixari, masa 1 m pina la: 1 kg	100 m	3,70
29	pret furnizor	Cablu de forta de tip АBB6IIIВ-1 5x6 mm2	m.l.	370,00
30	08-02-148-1	Cablu pina la 35 kV in tevi, blocuri si cutii pozate, masa 1 m pina la: 1 kg	100 m	14,70
31	pret furnizor	Cablu de control de tip KB6IIIВ 4x2.5 mmp	m.l.	220,00
32	pret furnizor	Cablu АBBГHГ(A)-LS-0,66 5x4 mm2	m.l.	960,00
33	pret furnizor	Cablu BBГHГ-LS-0.66 5x6 mm2	m.l.	3,00
34	pret furnizor	Cablu BBГHГ-LS-0.66 1x1.5 mm2	m.l.	200,00
35	pret furnizor	Cablu BBГHГ-LS-0.66 3x1.5 mm2	m.l.	70,00
36	pret furnizor	Cablu BBГHГ-LS-0.66 3x2.5 mm2	m.l.	17,00
37	10-08-019-01	Cutie de ramificare pe perete	buc	88,00
38	pret furnizor	Cutie de distributie IP65, 100x60 mm	buc	88,00

39	08-03-595-2	Corp de iluminat cu lampi cu mercur pe console pe pereti, coloane si ferme, inclusiv montarea ARD	100 buc	0,06
40	pret furnizor	Corp de iluminat stradal de tip ЖО 08B-250-01Y1 pentru lampa ДHaT 250W	buc	6,00
41	pret furnizor	Lampa cu mercur tip ДHaT 250W	buc	6,00
42	08-02-363-1	Console metalice, speciale, sudate, pe stilpi, pentru corpuri de iluminat, cantitate becuri: 1	buc	3,00
43	pret furnizor	Consola metalica din otel cu un brat drept simplu K-1-П-0,4-0,5-ВП	buc	3,00
44	08-02-369-3	Corp de iluminat instalat in afara cladirilor, cu modul LED	buc	91,00
		Capitolul 3. Utilaj		
45	pret furnizor	Cofret metalic de tip ЩМП-2-1 УХЛ3, IP31, dimensiuni 500 x 400 x 150 mm	buc	1,00
46	pret furnizor	Separator de sarcina modular, Un=400V, 3P, In=25A	buc	1,00
47	pret furnizor	Intrerupator automat monopolar, caracteristica B, In=6A, U=230V, Icu=4.5A	buc	6,00
48	pret furnizor	Contactator modular tripolar, 1 contact normal deschis, Un=400V, Ub=230V, In=18A de tip КМН 11810	buc	1,00
49	pret furnizor	Cofret metalic de tip ЩМП-6-0 УХЛ3, IP31, dimensiuni 1200 x 650 x 285 mm	buc	3,00
50	pret furnizor	Intrerupator automat tripolar, caracteristica C, In=16A, Un=400V, Icu=4.5A	buc	3,00
51	pret furnizor	Intrerupator automat monopolar, caracteristica B, In=4A, U=230V, Icu=4.5A	buc	11,00
52	pret furnizor	Intrerupator automat de curent diferentiat, bipolar, cu caracteristica "AC", In=10A, 30mA, Un=230V	buc	3,00
53	pret furnizor	Corp de iluminat stradal cu lampa LED, de tip consola, 75W, 230V, IP65	buc	3,00
54	pret furnizor	Corp de iluminat stradal cu lampa LED, de tip consola, 32W, 230V, IP66	buc	88,00

№ 4-3-1 Montare generator (85/24.06/2013-2-EEF)

№ crt.	Simbol norme și cod resurse	Denumirea lucrărilor	Unitatea de măsură	Volum
1	2	3	4	5
		Capitolul 1. Lucrari de montare		
1	M1H05B	Generator electric de curent continuu sau alternativ, montat pe fundatie de constructie normala sau cu lagare independente, cu statorul din una sau doua bucati, avind greutatea proprie de 0,7-4 tone	t	2,94
2	M1H14C	Incerari si reglaje ale aparatelor electrice, inainte sau dupa montaj: tahogeneratoare, selsine, transformatoare, rotative si generatoare de impuls	buc	1,00
		Capitolul 2. Utilaj		
3	pret furnizor	Generator stationar 400/230V, 50 Hz, 200 kW in carcasa izolata	set	1,00

Capitolul 5. Obiecte de comunicații și transport.

№ 5-1-1 Semnalizarea de paza automata (85/24.06/2013-0-SPA)

№ crt.	Simbol norme și cod resurse	Denumirea lucrărilor	Unitatea de măsură	Volum
1	2	3	4	5
		Capitolul 1. Lucrari de constructie		
1	RpCU05G	Executarea strapungerilor pentru conducte sau tiranti in pereti din zidarie de caramida de 26 -50 cm grosime	buc	20,00
2	RpCU07A	Matarea golurilor in pereti, cu mortar de ipsos, dupa instalatii sau consolidari	buc	20,00
3	TsA02E	Sapatura manuala de pamint in spatii limitate, avind sub 1,00 m sau peste 1,00 m latime, executata fara sprijiniri, cu taluz vertical, la fundatii, canale, subsoluri, drenuri, trepte de infratire, in pamint coeziv mijlociu sau foarte coeziv adincime < 1,5 m teren mijlociu	m3	7,20
4	TsD18B	Umplutura compactata in santuri, pentru cablurile ingropate ale liniilor electrice de inalta tensiune, executata cu pamint provenit din teren mijlociu	m3	7,20
5	34-02-003-1	Executarea conductelor din tevi de polietilena: D=20 mm	1 km	0,32
		Capitolul 2. Lucrari de montare		
		Capitolul 2.1. Zona de securitate 1		
6	10-08-003-07	Dispozitive - Senzor cu microunde	set	10,00
7	10-06-068-14	Reglarea sistemului de control si dirijare, instalarea sistemului de operare, asigurarii de program	buc	1,00
8	10-01-039-06	Piese diverse: Converter RS485/232	buc	1,00
9	08-02-148-1	Cablu pina la 35 kV in tevi, blocuri si cutii pozate, masa 1 m pina la: 1 kg	100 m	14,80
10	pret furnizor	Cablu cu conductoare din cupru 2x2x4, 24 AWG, Cat. 6, cu ecran dublu, outdoor - S/FTP 4PR 24AWG, Cat6	m.l.	1 200,00
11	pret furnizor	Cablu de semnalizare cu 4 conductoare din cupru cu sectiunea 0,5 mm2, cu izolatie fara halogen - C.A.-HF	m.l.	280,00
		Capitolul 2.2. Zona de securitate 2		
12	10-08-003-07	Dispozitive - Senzor cu microunde	set	6,00
13	08-02-148-1	Cablu pina la 35 kV in tevi, blocuri si cutii pozate, masa 1 m pina la: 1 kg	100 m	2,00
14	pret furnizor	Cablu de semnalizare cu 4 conductoare din cupru cu sectiunea 0,5 mm2, cu izolatie fara halogen - C.A.-HF	m.l.	100,00
15	pret furnizor	Cablu de alimentare din cupru cu 3 conductori, cu sectiunea min.=0.75mm2, de tip FRHF (conform ГOCT 31565-2012)	m.l.	100,00
		Capitolul 2.3. Zona de securitate 3		

16	10-02-001-01	Centrale de telecomunicatii - Controler pentru administrarea detectori capacitivi SIOUXPRO2-CTRLPOE	buc	1,00
17	10-06-068-14	Reglarea sistemului de control si dirijare, instalarea sistemului de operare, asigurarii de program	buc	1,00
18	10-08-003-07	Dispozitive - Detectori capacitivi SIOUXPRO2-KIT-EL	set	10,00
19	10-08-001-13	Aparate receptoare: SIOUXPRO2-KIT-MEC	buc	10,00
20	10-08-001-11	Aparate receptoare: Modul pentru rezervarea sistemului in caz de intrerupere a retelei "SIOUXPRO2-REDUND"	buc	1,00
21	10-02-030-05	Protectie contra trasnet pentru linii de abonat aeriene - Izolator de scurtcircuit "SIOUXPRO2- LF1"	set	1,00
22	10-08-001-11	Aparate receptoare: Plata de releu "SIOUX-CARD-8 MASTER"; "SIOUX-CARD-8 SLAVE"	buc	9,00
23	10-06-037-05	Dulapuri, cutii si doze pentru instalatii prin tevi: Dulap de perete, marime, mm, pina la: 640x840 - SIOUX-BOX-RELE	buc	9,00
24	10-02-051-04	Punti de conexiune de cablu intre sectii a unui stativ: fara pozare in canal de cablu: SIOUXPRO2CABLEKIT050; SIOUXPRO2CABLEKIT200;	100 buc	0,71
25	10-08-002-06	Constructia pentru instalarea elemente de montare pentru cablu si detectoare	buc	20,00
26	10-08-003-03	Dispozitive de ultrasunet: Sursa de alimentare SIOUXPRO2-LINE	buc	1,00
27	10-01-039-06	Piese diverse: Acumulator	buc	1,00
		Capitolul 2.4. Dulapuri telecomunicatii		
28	10-06-037-05	Dulapuri, cutii si doze pentru instalatii prin tevi: Dulap de perete, marime, mm, pina la: 640x840	buc	9,00
29	10-08-001-11	Aparate receptoare: Dispozitive intermediare - Placa de expansiune cu 8 zone	buc	9,00
30	10-08-003-03	Dispozitive de ultrasunet: Sursa de alimentare de rezerva	buc	9,00
31	10-01-039-06	Piese diverse: Acumulator	buc	9,00
32	08-02-396-2	Canal metalic pe constructii, console, pe ferme si coloane, lungime 3 m	100 m	8,00
33	pret furnizor	Canal metalic pentru cabluri cu capac 50x100 mm	m.l.	800,00
34	08-02-390-3	Canale din masa plastica perforat, inclusiv montarea accesoriilor	100 m	0,09
35	08-02-148-1	Cablu pina la 35 kV in tevi, blocuri si cutii pozate, masa 1 m pina la: 1 kg	100 m	12,00
36	pret furnizor	Cablu cu conductoare din cupru 2x2x4, 24 AWG, Cat. 6, cu ecran dublu, outdoor - S/FTP 4PR 24AWG, Cat6	m.l.	1 200,00
		Capitolul 2.5. Turnuri de paza		
37	10-01-039-06	Buton de apel, cu pregatire loc de montare	buc	3,00

38	08-02-412-1	Introducerea conductorilor in tevi si furtunuri metalice pozate: primul conductor monofir sau multifir in impletire comuna, sectiune sumara pina la 2,5 mm2	100 m	1,50
39	pret furnizor	Cablu de semnalizare cu 4 conductoare din cupru cu sectiunea 0,5 mm2, cu izolatie fara halogen - C.A.-HF	m.l.	150,00
40	08-02-396-5	Canal metalic pe pereti si tavane, lungime 2 m	100 m	0,30
41	pret furnizor	Canal metalic zincat pentru cabluri cu capac 50x50 mm	m.l.	30,00
		Capitolul 3. Utilaj Capitolul 3.1. Zona de securitate 1		
42	pret ofertant	Senzor cu microunde, L=80 m. Setul include: 1 transmitator, 1 receptor, sursa de alimentare 220/12V in cutie cu acumulator 7Ah, cablurile de conectare si teava de instalare (de tip "ERMO 482X PRO-80", "CIAS")	buc	6,00
43	pret ofertant	Senzor cu microunde, L=120 m. Setul include: 1 transmitator, 1 receptor, sursa de alimentare 220/12V in cutie cu acumulator 7Ah, cablurile de conectare si teava de instalare (de tip "ERMO 482X PRO-120", "CIAS")	buc	4,00
44	pret ofertant	Soft pentru administrarea sistemii	buc	1,00
45	pret ofertant	Converter RS485/232	buc	1,00
		Capitolul 3.2. Zona de securitate 2		
46	pret ofertant	Senzor de miscare, L=24 m, 75/140 mA, 12 V, cu elemente de montare (de tip "Murena", CIAS)	buc	6,00
		Capitolul 3.3. Zona de securitate 3		
47	pret ofertant	Controler pentru administrarea min. 67 detectori capacitiv, p/u 320 m, 12V, 830 mA, -40 - +75 *C, (de tip "SIOUXPRO2-CTRLPOE ", CIAS)	buc	1,00
48	pret ofertant	Soft pentru configurare sistemii (de tip "SIOUX-TEST PRO", CIAS)	buc	1,00
49	pret ofertant	Soft pentru administrarea sistemii (de tip "GUARDX", CIAS)	buc	1,00
50	pret ofertant	Detector capacitiv: 1 master + 6 slave (de tip "SIOUXPRO2-KIT-EL", CIAS)	buc	10,00
51	pret ofertant	7 corpuri p/u instalarea detectori capacitiv 1 master + 6 slave (de tip "SIOUXPRO2-KIT-MEC", CIAS)	buc	10,00
52	pret ofertant	Modul pentru rezervarea sistemii in caz de intrerupere a retelei (de tip "SIOUXPRO2-REDUND", CIAS)	buc	1,00
53	pret ofertant	Izolator de scurtcircuit (de tip "SIOUXPRO2- LF1", CIAS)	buc	1,00
54	pret ofertant	Plata de releu cu 8 releu, 4 releu tehnic + 4 releu pentru detectarea (de tip "SIOUX-CARD-8 MASTER", CIAS)	buc	3,00
55	pret ofertant	Plata de releu cu 8 releu pentru detectarea, pentru integrarea cu supraveghere video (de tip "SIOUX-CARD-8 SLAVE", CIAS)	buc	6,00
56	pret ofertant	Cutie pentru montarea plata de releu SIOUX-BOX-RELE	buc	9,00

57	pret ofertant	Pach-cord L=5,5 m, pentru conectarea utilajului activ de tip SIOUXPRO2CABLEKIT055	buc	70,00
58	pret ofertant	Pach-cord L=20 m, pentru conectarea utilajului activ de tip SIOUXPRO2CABLEKIT200	buc	1,00
59	pret ofertant	Elemente de montare pentru cablu de tip SIOUX	buc	10,00
60	pret ofertant	Elemente de montare pentru detectoarele de tip SIOUX	buc	10,00
61	pret ofertant	Sursa de alimentare 13,8 VDC, 1,5 A (de tip "SIOUXPRO2-LINE", CIAS)	buc	1,00
62	pret ofertant	Acumulator 7 Ah	buc	1,00
		Capitolul 3.4. Dulapuri telecomunicatii		
63	pret furnizor	Cofret metalic de tip IIQMPI-1-0 74 Y2, IP54, dimensiuni 395 x 310 x 220 mm	buc	9,00
64	pret ofertant	Placa de expansiune cu 8 zone 35/80 mA, fara sursa de alimentare (de tip INT-E, "Satel")	buc	9,00
65	pret ofertant	Sursa de alimentare 12 V, 6 A, in dulap din metal (de tip APS-612, "Satel")	buc	9,00
66	pret ofertant	Acumulator 12V 7A/h	buc	9,00
		Capitolul 3.5. Turnuri de paza		
67	pret ofertant	Buton de alarma, in corp din metal, cu cheie, IK10	buc	3,00

№ 5-1-2 Supravegherea video (85/24.06/2013-0-SV)

№ crt.	Simbol norme și cod resurse	Denumirea lucrărilor	Unitatea de măsură	Volum
1	2	3	4	5
		Capitolul 1. Lucrari de constructie		
1	RpCU05G	Executarea strapungerilor pentru conducte sau tiranti in pereti din zidarie de caramida de 26 -50 cm grosime	buc	30,00
2	RpCU07A	Matarea golurilor in pereti, cu mortar de ipsos, dupa instalatii sau consolidari	buc	30,00
3	TsA02E	Sapatura manuala de pamint in spatii limitate, avind sub 1,00 m sau peste 1,00 m latime, executata fara sprijiniri, cu taluz vertical, la fundatii, canale, subsoluri, drenuri, trepte de infratire, in pamint coeziv mijlociu sau foarte coeziv adincime < 1,5 m teren mijlociu	m3	49,50
4	TsD18B	Umplutura compactata in santuri, pentru cablurile ingropate ale liniilor electrice de inalta tensiune, executata cu pamint provenit din teren mijlociu	m3	49,50
5	34-02-003-1	Executarea conductelor din tevi de polietilena: D=25 mm	1 km	0,28
6	34-02-003-1	Executarea conductelor din tevi de polietilena: D=32 mm	1 km	0,04
7	34-02-003-1	Executarea conductelor din tevi de polietilena: D=110 mm	1 km	0,22

8	SE54A	Fintina de canalizare din PE, D=750/1000 mm, h=750mm, cu capac din PE si elementele de conectarea ermetica tevilor cu fintina de canalizare D=32-110 mm	buc	40,00
		Capitolul 2. Lucrari de montare Capitolul 2.1. Sistema transmiterea datelor (LAN)		
9	10-06-037-04	Dulapuri, cutii si doze pentru instalatii prin tevi: Dulap de pardosea, marime, mm, pina la: 800x1800	buc	1,00
10	08-03-575-1 adoptata	Montarea in dulap a ODF Panel 19", 1U	buc	2,00
11	11-04-022-01	Conector de priza cu fasonarea cablului cu conductori ecranizati: Adaptor LC duplex	buc	24,00
12	10-02-051-04	Punti de conexiune de cablu intre sectii a unui stativ: fara pozare in canal de cablu: Patch cord, Pig tail	100 buc	0,20
13	10-04-101-06	Utilaj de abonat si utilaj divers: Tranceiver	buc	4,00
14	08-03-575-1 adoptata	Montarea in dulap a Comutatoare 19"	buc	2,00
15	08-03-575-1 adoptata	Montarea in dulap a Patch Panel modular 24 porturi	buc	2,00
16	08-03-575-1 adoptata	Montarea in dulap organizatorului pentru cabluri	buc	2,00
17	08-03-591-11	Montarea PDU	100 buc	0,02
18	08-03-575-1 adoptata	Montarea in dulap a blocului de alimentarea de rezerva de tip UPS	buc	2,00
19	10-04-064-01	Aparataj de masa: Calculator pentru administrator	buc	2,00
20	10-02-051-04	Punti de conexiune de cablu intre sectii a unui stativ: fara pozare in canal de cablu: Patch cord FTP	100 buc	0,30
21	08-02-148-1	Cablu pina la 35 kV in tevi, blocuri si cutii pozate, masa 1 m pina la: 1 kg	100 m	3,00
22	pret furnizor	Cablu cu conductoare din cupru 2x2x4, 24 AWG, Cat.6, cu ecran - FTP Cat6 - 4pairs 24AWG	m.l.	100,00
23	pret furnizor	Cablu cu conductoare din cupru 2x2x4, 24 AWG, Cat.6, cu ecran dublu - S/FTP Cat6 - 4pairs 24AWG	m.l.	100,00
24	10-04-077-01	Utilaj de centrala: Videocontroller perete video	buc	1,00
25	10-04-087-14	Utilaj de centrala: Modul/placa aditionala	buc	3,00
26	10-04-067-20	Aparataj de televiziune color: Monitor 50"	buc	6,00
27	10-04-062-07	Carcasa metalica de podea pentru 6 monitoare	buc	1,00
28	08-03-575-1 adoptata	Montarea in dulap a blocului de alimentarea de rezerva de tip UPS	buc	2,00
29	10-06-037-05	Dulapuri, cutii si doze pentru instalatii prin tevi: Dulap de perete, marime, mm, pina la: 640x840 - RACK 19"	buc	1,00
30	08-02-148-1	Cablu pina la 35 kV in tevi, blocuri si cutii pozate, masa 1 m pina la: 1 kg	100 m	12,00

31	pret furnizor	Cablu fibro optic cu 4 perechi (8 fibre), SM, 9/125 ITU-T G.652.D, ISO/IEC 11801 OS2, outdoor	m.l.	1 200,00
32	10-06-037-07	Dulapuri, cutii si doze pentru instalatii prin tevi: Dulap de perete, marime, mm, pina la: 800x1800 - DTe 1-4	buc	4,00
33	08-03-575-1 adoptata	Montarea in dulap a ODF Panel, max. 360x360x(70) mm	buc	4,00
34	11-04-022-01	Conector de priza cu fasonarea cablului cu conductori ecranizati: Adaptor LC duplex	buc	32,00
35	10-02-051-04	Punti de conexiune de cablu intre sectii a unui stativ: fara pozare in canal de cablu: Patch cord, Pig tail	100 buc	0,54
36	10-04-101-06	Utilaj de abonat si utilaj divers: Tranceiver	buc	12,00
37	08-03-575-1 adoptata	Montarea in dulap a Comutatoare 19"	buc	6,00
38	10-08-003-03	Dispozitive de ultrasunet: Sursa de alimentare de rezerva	buc	4,00
39	10-01-039-06	Piese diverse: Acumulator	buc	16,00
40	08-02-396-2	Canal metalic pe constructii, console, pe ferme si coloane, lungime 3 m	100 m	5,50
41	pret furnizor	Canal metalic pentru cabluri cu capac 50x100 mm	m.l.	450,00
42	pret furnizor	Canal metalic zincat pentru cabluri cu capac 50x50 mm	m.l.	100,00
		Capitolul 2.2. Sistema de supraveghere video		
43	10-04-067-23	Dispozitiv de videocontrol camera video	buc	34,00
44	10-08-003-03	Dispozitive de ultrasunet: Sursa de alimentare camere PTZ	buc	4,00
45	10-04-077-01	Utilaj de centrala: Registrator video	buc	4,00
46	10-04-101-10	Utilaj de abonat si utilaj divers: 3.5" HDD	buc	16,00
47	10-04-101-10	Utilaj de abonat si utilaj divers: Keyboard pentru PTZ camera	buc	1,00
48	10-02-051-04	Punti de conexiune de cablu intre sectii a unui stativ: fara pozare in canal de cablu: Conector RJ45	100 buc	0,80
49	10-08-019-01	Cutie de ramificare sau conexiune	buc	30,00
50	10-08-002-06	Avertizoare: Constructia pentru instalarea Camera video	buc	28,00
51	08-02-409-1	Teava din vinilplast pe constructii instalate, pe pereti si coloane, fixare cu scoabe, diametru pina la 25 mm	100 m	10,00
52	pret furnizor	Teava corugata U-PVC, 750N, d=20 mm	m.l.	1 000,00
53	08-02-148-1	Cablu pina la 35 kV in tevi, blocuri si cutii pozate, masa 1 m pina la: 1 kg	100 m	16,00
54	pret furnizor	Cablu cu conductoare din cupru 2x2x4, 24 AWG, Cat. 6, cu ecran dublu, outdoor - S/FTP 4PR 24AWG, Cat6	m.l.	1 600,00
		Capitolul 2.3. Sistema de telefonie		

55	10-03-013-08	Utilajul centralelor: Modul/placa aditionala cu 16 linii, pentru instalare in ATC	buc	2,00
56	10-06-037-05	Dulap de perete, marime, mm, pina la: 640x840 - Panou pentru plinturi	buc	4,00
57	08-03-591-11	Montarea plinturi	100 buc	0,07
58	08-03-591-11	Montarea Element de marcarea liniei	100 buc	0,07
59	10-02-030-05	Protectie contra trasnet pentru linii de abonat aeriene	set	7,00
60	08-02-396-2	Canal metalic pe constructii, console, pe ferme si coloane, lungime 3 m	100 m	0,40
61	pret furnizor	Canal metalic zincat pentru cabluri cu capac 50x50 mm	m.l.	40,00
62	08-02-409-1	Teava din vinilplast pe constructii instalate, pe pereti si coloane, fixare cu scoabe, diametru pina la 25 mm	100 m	0,80
63	pret furnizor	Teava corugata U-PVC, 750N, d=25 mm	m.l.	80,00
64	08-02-148-1	Cablu pina la 35 kV in tevi, blocuri si cutii pozate, masa 1 m pina la: 1 kg	100 m	5,70
65	pret furnizor	Cablu cu conductoare din cupru 2x2x4, 24 AWG, Cat.3E	m.l.	60,00
66	pret furnizor	Cablu de telefonie ТПТЭП 40x2x0,4 mm2	m.l.	10,00
67	pret furnizor	Cablu de telefonie ТПТЭП 10x2x0,4 mm2	m.l.	350,00
68	pret furnizor	Cablu de telefonie ТПТЭП 30x2x0,4 mm2	m.l.	150,00
69	10-04-066-07	Aparataj de perete: Priza telefonie cu 2 module RJ-11	buc	3,00
70	pret furnizor	Priza telefonie cu 2 module RJ-11 - rama si support, instalarea in perete. inclusiv doza de montaj	buc	3,00
		Capitolul 2.4. Software		
71	10-06-068-14	Reglarea sistemului de control si dirijare, instalarea sistemului de operare, asigurarii de program	buc	2,00
		Capitolul 3. Utilaj		
		Capitolul 3.1. Sistema transmiterea datelor (LAN)		
72	pret ofertant	Rack, 19", 42U, 2 cable management vertical, gab. 800x1000 mm, usa frontala perforata cu incuietori, panouri laterale perforate cu incuietori, cu ventilator incorporat.	buc	1,00
73	pret ofertant	ODF Panel, 19", 1U	buc	1,00
74	pret ofertant	Adapter LC duplex	buc	24,00
75	pret ofertant	Fiber Optic Pigtail LC/SM Duplex	buc	16,00
76	pret ofertant	Fiber Patch Cord LC/SM Duplex, 3m	buc	4,00
77	pret ofertant	Transceiver 1 Gbps, compatibil cu comutator	buc	4,00
78	pret ofertant	Comutator de agregare cu 24 RJ-45 auto-negotiating 10/100/1000 Mbps, 4 x 1Gbps ports, dual Core ARM Cortex A9 @ 1016 MHz, 1 GB DDR3 SDRAM; Packet buffer size: 12.38 MB, Throughput up to 95.2 Mpps; Switching capacity 128 Gbps; QoS, ACL, RSTP, VRRP,	buc	2,00

		19", 1U, rack mount (de tip HP Aruba 2930F 24G 4SFP+ Switch)		
79	pret ofertant	Patch-panel modular 24xRJ45 Cat6 SFTP, with Jack RJ45 fully shielded, 19", 1U	buc	2,00
80	pret ofertant	Cable management 1U (Cable organizer), orizontal	buc	2,00
81	pret ofertant	PDU (Power distribution unit), 16A, 200-240V, 50/60Hz, 6xC EE 7/4, Vertical mounting for rack	buc	1,00
82	pret ofertant	UPS, 19", 1U, 1550VA/1100W, min. 1xIEC-320 C14 + 6xIEC-C320 C13, Single Phase 220V/230V/240V	buc	2,00
83	pret ofertant	Calculator pentru administrator: ATX Case; MB Socket 1200, Intel Z490, 4xDDR4 2666-4500 MGz, 7.1CH Realtek ALC887, 1000 Mbit/s Realtek RTL8111H, 5xUSB 3.0, USB3.1, HDMI; CPU Socket LGA 1200, 8-core 16-threads, 3800 MGz, DDR4-2933 MGz, Cache L3 16 Mb; Video 1605 MGz, Boost 1815 MGz, 8Gb GDDR6 14 GGz, 256 bit, USB Type-C, 3xHDMI, 3xDisplayPort; RAM 16Gb 3200 MGz DDR4; Power 700 W; SSD, 2.5", 512 Gb; HDD 1000 Tb; SATA-III, Keyboard; Mouse.	buc	2,00
84	pret ofertant	Cablu Patch Cord 2,0 m, cupru, FTP Cat.6	buc	30,00
85	pret ofertant	Videocontroller perete video cu functia de a organiza logica afisarii fluxurilor video pe peretele video; 11 sloturi; 4U; 250W (de tip DS-C10S-S11T, Hikvision)	buc	1,00
86	pret ofertant	Modul/placa aditionala de intrari cu 2ch HDMI; input rezolutie 3840*2160 (de tip DS-C10S-HI2T-4K, Hikvision)	buc	1,00
87	pret ofertant	Modul/placa aditionala de iesiri cu 4ch HDMI; output rezolutie 3840*2160 (de tip DS-C10S-HO4T, Hikvision)	buc	2,00
88	pret ofertant	Monitor 50", 3840 x 2160@60Hz; 300 cd/m2; 8 ms; 178° x 178°; 2xHDMI input, Latimea maxima a ramei 3,6mm, 117 W; cu set de cabluri pentru semnal si pentru alimentarea (de tip DS-D5050UC, Hikvision)	buc	6,00
89	pret ofertant	Carcasa metalica de podea pentru 6 monitoare uzinat	buc	1,00
90	pret ofertant	UPS, 19", 1U, 1550VA/1100W, min. 1xIEC-320 C14 + 6xIEC-C320 C13, Single Phase 220V/230V/240V	buc	2,00
91	pret ofertant	Rack, 19", 12U, gab. 600x600 mm	buc	1,00
92	pret ofertant	Dulap din metal, gab.800x1000(h)x250mm, IP54, cu cheie, pentru instalarea pe gard din plasa (3P-1) cu sina de montare DIN L=1.5 m	buc	4,00
93	pret ofertant	ODF Panel, max. 360x360x(70) mm	buc	4,00
94	pret ofertant	Adapter LC duplex	buc	32,00
95	pret ofertant	Fiber Optic Pigtail LC/SM Duplex	buc	32,00
96	pret ofertant	Fiber Patch Cord LC/SM Duplex, 2m	buc	22,00
97	pret ofertant	Transceiver 1 Gbps, compatibil cu comutator	buc	12,00
98	pret ofertant	Comutator industrial cu 8 porturi POE+, 2 SFP, QoS, ACL, RSTP (de tip PLANET IGS-10020HPT)	buc	6,00

99	pret ofertant	Sursa de alimentare (PIII) cu incarcarea bateriei, min. 48V/7A, gab. 250x150x(50) mm	buc	2,00
100	pret ofertant	Sursa de alimentare (PIII) cu incarcarea bateriei, min. 48V/15A, gab. 250x150x(50) mm	buc	2,00
101	pret ofertant	Acumulator 17 A/h	buc	16,00
		Capitolul 3.2. Sistema de supraveghere video		
102	pret ofertant	Camera video, exterior, 3840 x 2160, 1/1,8" CMOS, IR = 60 m, 2.8/4.0/6.0mm, 802.3af, Class 3, H.264, H.264+, H.265, H.265+ 12 VDC, 0.63 A, max. 7.5 W, IP67, IK10, cu posibilitatea de instalare Mikro SD card, -30 + 60°C (de tip DS-2CD2T86G2-2I/4I)	buc	30,00
103	pret ofertant	Camera video, exterior PTZ, 1920 x 1080, 1/2.8" Progressive Scan CMOS, 4.8 to 153 mm, zoom: digital 16x, optic 32, 120 dB WDR, H.264/H.265/MJPEG, 8 patrols, up to 32 presets for each patrol, -30 + 60%DC, IP66, AC 24V, 42W, (de tip DS-2DE7A232MW-AE(S5))	buc	4,00
104	pret ofertant	Sursa de alimentare pentru camera video, exterior PTZ	buc	4,00
105	pret ofertant	Micro Sd 64Gb, Class 10	buc	34,00
106	pret ofertant	IP registrator video cu 32 de canale, support IP camere pina la 8 Mpx, H.264 + / H.265, Ethernet 2x 10/100/1000, Bitrate 512 Mb/s, instalare pina la 4 HDD 3.5" (6TB), 220V, 75W, 19", 2U (de tip TRASSIR DuoStation AF 32 RE)	buc	4,00
107	pret ofertant	Hard disc pentru supraveghere video, 3.5", 6TB/256M/SATA 6Gb/s/RV Sensor	buc	16,00
108	pret ofertant	Keyboard pentru PTZ camera	buc	1,00
109	pret ofertant	Conector RJ45, Cat. 6, pentru conectarea camerele video	buc	80,00
110	pret ofertant	Cutie de conectare pentru conectarea camerelor video, din metal, IP54 (de tip DS-1280ZJ-S)	buc	30,00
111	pret ofertant	Element de montare camerele pe gard din plasa, L=500mm	buc	28,00
		Capitolul 3.3. Sistema de telefonie		
112	pret ofertant	Modul/placa aditionala cu 16 linii, pentru instalare in ATC existent KX-KDA200 (de tip KX-TDA0174)	buc	2,00
113	pret ofertant	Panou pentru plinturi pentru 120 de perechi cu suporturi	buc	1,00
114	pret ofertant	Plint de telefonie cu 10 perechi, (de tip KRONE LSA PLUS)	buc	7,00
115	pret ofertant	Element de marcare a liniei	buc	7,00
116	pret ofertant	Protectie impotriva trasnetului	buc	7,00
117	pret ofertant	Panou pentru plinturi pentru 30 de perechi cu suporturi	buc	3,00
		Capitolul 3.4. Software		
118	pret ofertant	Soft de baza pentru supraveghere video cu licentele pentru camerele conectate, TRASSIR	buc	4,00
119	pret ofertant	Licenta pentru camerelor video PTZ	buc	1,00
120	pret ofertant	Licenta pentru keyboard pentru PTZ camera	buc	1,00
121	pret ofertant	Licenta pentru control acces	buc	1,00

Capitolul 6. Construcții ingineresti și rețele exterioare.

№ 6-1-1 Rețele termice exterioare (85/24.06/2013-TC.C3)

№ crt.	Simbol norme și cod resurse	Denumirea lucrărilor	Unitatea de măsură	Volum
1	2	3	4	5
		Capitolul 1. Conducte și armături		
1	TfA01C2	Conducta de otel, montata în canal, la o adâncime de 1-3 m sau suprateran, la o înălțime între 3-15 m , inclusiv proba de presiune la rece, proba de etanșitate și proba complexă cu fluid în circulație, având diametrul de 133x4.0 mm	m	160,00
2	TfA01C2	Conducta de otel, montata în canal, la o adâncime de 1-3 m sau suprateran, la o înălțime între 3-15 m , inclusiv proba de presiune la rece, proba de etanșitate și proba complexă cu fluid în circulație, având diametrul de 108x3.5 mm	m	215,00
3	TfA01B2	Conducta de otel, montata în canal, la o adâncime de 1-3 m sau suprateran, la o înălțime între 3-15 m , inclusiv proba de presiune la rece, proba de etanșitate și proba complexă cu fluid în circulație, având diametrul de 89x3.0 mm	m	375,00
4	TfA01B2	Conducta de otel, montata în canal, la o adâncime de 1-3 m sau suprateran, la o înălțime între 3-15 m , inclusiv proba de presiune la rece, proba de etanșitate și proba complexă cu fluid în circulație, având diametrul de 76x3.0 mm	m	225,00
5	TfA01A2	Conducta de otel, montata în canal, la o adâncime de 1-3 m sau suprateran, la o înălțime între 3 -15 m , inclusiv proba de presiune la rece, proba de etanșitate și proba complexă cu fluid în circulație, având diametrul de 57x3.0 mm	m	425,00
6	TfA01A2	Conducta de otel, montata în canal, la o adâncime de 1-3 m sau suprateran, la o înălțime între 3 -15 m , inclusiv proba de presiune la rece, proba de etanșitate și proba complexă cu fluid în circulație, având diametrul de 45x2.5 mm	m	390,00
7	TfA01A2	Conducta de otel, montata în canal, la o adâncime de 1-3 m sau suprateran, la o înălțime între 3 -15 m , inclusiv proba de presiune la rece, proba de etanșitate și proba complexă cu fluid în circulație, având diametrul de 38x2.0 mm	m	135,00
8	TfA01A2	Conducta de otel, montata în canal, la o adâncime de 1-3 m sau suprateran, la o înălțime între 3 -15 m , inclusiv proba de presiune la rece, proba de etanșitate și proba complexă cu fluid în circulație, având diametrul de 32x2.0 mm	m	105,00
9	AcA01B	Montarea conductei din fontă de presiune, cu mufa, etansate cu frînghie gudronată și plumb topit, având diametrul de 100 mm	m	20,00
10	TfA02C2	Robinet sferic cu manietă JiP, montat prin sudură, pe conducta amplasată în canal, la o adâncime de 1-3 m sau suprateran, la o înălțime de 3-15 m, inclusiv proba de presiune la rece, proba de etanșitate și proba complexă cu fluid în circulație, având diametrul de DN125; PN25	buc	2,00
11	TfA02C2	Robinet sferic cu manietă JiP, montat prin sudură, pe conducta amplasată în canal, la o adâncime de 1-3 m sau	buc	3,00

		suprateran, la o inaltime de 3-15 m, inclusiv proba de presiune la rece, proba de etanseitate si proba complexa cu fluid in circulatie, avind diametrul de DN100; PN25		
12	TfA02B2	Robinet sferic cu maneta JiP, montat prin sudura, pe conducta amplasata in canal, la o adincime de 1-3 m sau suprateran, la o inaltime de 3-15 m, inclusiv proba de presiune la rece, proba de etanseitate si proba complexa cu fluid in circulatie, avind diametrul de DN80; PN25	buc	1,00
13	TfA02B2	Robinet sferic cu maneta JiP, montat prin sudura, pe conducta amplasata in canal, la o adincime de 1-3 m sau suprateran, la o inaltime de 3-15 m, inclusiv proba de presiune la rece, proba de etanseitate si proba complexa cu fluid in circulatie, avind diametrul de DN65; PN25	buc	1,00
14	TfA02A2	Robinet sferic cu maneta JiP, montat prin sudura, pe conducta amplasata in canal, la o adincime de 1-3 m sau suprateran, la o inaltime de 3-15 m, inclusiv proba de presiune la rece, proba de etanseitate si proba complexa cu fluid in circulatie, avind diametrul de DN50; PN25	buc	12,00
15	TfA02A2	Robinet sferic cu maneta JiP, montat prin sudura, pe conducta amplasata in canal, la o adincime de 1-3 m sau suprateran, la o inaltime de 3-15 m, inclusiv proba de presiune la rece, proba de etanseitate si proba complexa cu fluid in circulatie, avind diametrul de DN40; PN25	buc	11,00
16	TfA02A2	Robinet sferic cu maneta JiP, montat prin sudura, pe conducta amplasata in canal, la o adincime de 1-3 m sau suprateran, la o inaltime de 3-15 m, inclusiv proba de presiune la rece, proba de etanseitate si proba complexa cu fluid in circulatie, avind diametrul de DN32; PN25	buc	3,00
17	TfA02A2	Robinet sferic cu maneta JiP, montat prin sudura, pe conducta amplasata in canal, la o adincime de 1-3 m sau suprateran, la o inaltime de 3-15 m, inclusiv proba de presiune la rece, proba de etanseitate si proba complexa cu fluid in circulatie, avind diametrul de DN25; PN25	buc	29,00
18	TfA02A2	Robinet sferic cu maneta JiP, montat prin sudura, pe conducta amplasata in canal, la o adincime de 1-3 m sau suprateran, la o inaltime de 3-15 m, inclusiv proba de presiune la rece, proba de etanseitate si proba complexa cu fluid in circulatie, avind diametrul de DN15; PN25	buc	9,00
19	CL26A	Rame metalice gata confectionate - Clapeta D=100 mm	kg	178,90
20	TfA09D2	Montarea suportului gata confectionat, amplasat in canal, la o adincime de 1-3 m sau suprateran la o inaltime de 3-15 m, avind intre 25-200 kg pe bucata - П-образный компенсатор из труб 133x4,0 mm. Nota: Modificarea unitatii de masura a Suport mobil pt conducte din buc in kg	kg	180,00
21	TfA09D2	Montarea suportului gata confectionat, amplasat in canal, la o adincime de 1-3 m sau suprateran la o inaltime de 3-15 m, avind intre 25-200 kg pe bucata - П-образный компенсатор из труб 89x3,0 mm. Nota: Modificarea unitatii de masura a Suport mobil pt conducte din buc in kg	kg	66,00
22	TfA09C2	Montarea suportului gata confectionat, amplasat in canal, la o adincime de 1-3 m sau suprateran la o inaltime de 3-15 m, avind intre 10-25 kg pe bucata - П-образный компенсатор из труб 76x3,0 mm. Nota: Modificarea unitatii de masura a Suport mobil pt conducte din buc in kg	kg	21,00

23	TfA09C2	Montarea suportului gata confectionat, amplasat in canal, la o adincime de 1-3 m sau suprateran la o inaltime de 3-15 m, avind intre 10-25 kg pe bucata - П-образный компенсатор из труб 45x2,5 mm. Nota: Modificarea unitatii de masura a Suport mobil pt conducte din buc in kg	kg	33,00
24	TfA09B2	Montarea suportului gata confectionat, amplasat in canal, la o adincime de 1-3 m sau suprateran la o inaltime de 3-15 m, avind intre 5-10 kg pe bucata - П-образный компенсатор из труб 38x2,0 mm. Nota: Modificarea unitatii de masura a Suport mobil pt conducte din buc in kg	kg	9,00
25	TfA09B2	Montarea suportului gata confectionat, amplasat in canal, la o adincime de 1-3 m sau suprateran la o inaltime de 3-15 m, avind intre 5-10 kg pe bucata - П-образный компенсатор из труб 32x2,0 mm. Nota: Modificarea unitatii de masura a Suport mobil pt conducte din buc in kg	kg	7,00
26	TfA09A2	Montarea suportului gata confectionat, amplasat in canal, la o adincime de 1-3 m sau suprateran la o inaltime de 3-15 m, avind pina la 5 kg pe bucata - ОПП2-100.133. Nota: Modificarea unitatii de masura a Suport mobil pt conducte din buc in kg	kg	35,64
27	TfA09A2	Montarea suportului gata confectionat, amplasat in canal, la o adincime de 1-3 m sau suprateran la o inaltime de 3-15 m, avind pina la 5 kg pe bucata - ОПП2-100.108. Nota: Modificarea unitatii de masura a Suport mobil pt conducte din buc in kg	kg	55,42
28	TfA09A2	Montarea suportului gata confectionat, amplasat in canal, la o adincime de 1-3 m sau suprateran la o inaltime de 3-15 m, avind pina la 5 kg pe bucata - ОПП2-100.89. Nota: Modificarea unitatii de masura a Suport mobil pt conducte din buc in kg	kg	71,30
29	TfA09A2	Montarea suportului gata confectionat, amplasat in canal, la o adincime de 1-3 m sau suprateran la o inaltime de 3-15 m, avind pina la 5 kg pe bucata - ОПП2-100.76. Nota: Modificarea unitatii de masura a Suport mobil pt conducte din buc in kg	kg	53,82
30	TfA09A2	Montarea suportului gata confectionat, amplasat in canal, la o adincime de 1-3 m sau suprateran la o inaltime de 3-15 m, avind pina la 5 kg pe bucata - ОПП2-100.57. Nota: Modificarea unitatii de masura a Suport mobil pt conducte din buc in kg	kg	131,44
31	TfA09A2	Montarea suportului gata confectionat, amplasat in canal, la o adincime de 1-3 m sau suprateran la o inaltime de 3-15 m, avind pina la 5 kg pe bucata - ОПП1-100.45. Nota: Modificarea unitatii de masura a Suport mobil pt conducte din buc in kg	kg	127,40
32	TfA09A2	Montarea suportului gata confectionat, amplasat in canal, la o adincime de 1-3 m sau suprateran la o inaltime de 3-15 m, avind pina la 5 kg pe bucata - ОПП1-100.38. Nota: Modificarea unitatii de masura a Suport mobil pt conducte din buc in kg	kg	45,90
33	TfA09A2	Montarea suportului gata confectionat, amplasat in canal, la o adincime de 1-3 m sau suprateran la o inaltime de 3-15 m, avind pina la 5 kg pe bucata - ОПП1-100.32. Nota: Modificarea unitatii de masura a Suport mobil pt conducte din buc in kg	kg	27,30

34	IC40F	Bratara pentru fixarea conductelor din otel de tip 133.100-11.OCT34	buc	6,00
35	IC40F	Bratara pentru fixarea conductelor din otel de tip 108.100-09.OCT34	buc	5,00
36	IC40F	Bratara pentru fixarea conductelor din otel de tip 89.100-07.OCT34	buc	4,00
37	IC40F	Bratara pentru fixarea conductelor din otel de tip 76.100-05.OCT34	buc	8,00
38	IC40E	Bratara pentru fixarea conductelor din otel de tip 57.100-03.OCT34	buc	16,00
39	IC40E	Bratara pentru fixarea conductelor din otel de tip 45.100-01.OCT34	buc	10,00
40	IC40E	Bratara pentru fixarea conductelor din otel de tip 38.100-01.OCT34	buc	4,00
41	IC40E	Bratara pentru fixarea conductelor din otel de tip 32.100-01.OCT34	buc	2,00
		Capitolul 2. Izolare		
42	IzJ07C	Grunduirea conductelor si aparatelor cu un strat de miniu plumb si un strat de email alchidal	m2	459,20
43	IzH22A	Izolarea conductelor cu cochilii din vata minerala, cu strat de protectie din folie din aluminiu, gata confectionate, cu grosimea de 60 mm	m2	385,83
44	IzH40B	Izolarea cu mat cusut din vata minerala, a conductelor de diametru mai mare de 25 mm	m3	13,72
45	IzI07D1	Protectia termoizolatiei la conducte si aparate cu tabla neagra sau zincata de 0,5 mm grosime, fixata cu suruburi cu cap crestet semirotond, autofiletante pentru tabla, avind circumferinta conductei peste termoizolatie peste 1,6 m, confectionare	m2	1 434,20
46	IzI07D2	Protectia termoizolatiei la conducte si aparate cu tabla neagra sau zincata de 0,5 mm grosime, fixata cu suruburi cu cap crestet semirotond, autofiletante pentru tabla, avind circumferinta conductei peste termoizolatie peste 1,6 m, montare	m2	1 434,20

№ 6-1-2 Retele termice exterioare. Solutii de rezistenta (85/24.06/2013-RT.R)

№ crt.	Simbol norme și cod resurse	Denumirea lucrărilor	Unitatea de măsură	Volum
1	2	3	4	5
		Capitolul 1. Terasament		
1	TsC03B2	Sapatura mecanica cu excavatorul de 0,40-0,70 mc, cu motor cu ardere interna si comanda hidraulica, in pamint argilos inmuiat cu apa, descarcare in depozit teren catg. II	100 m3	8,13
2	TsC03F1	Sapatura mecanica cu excavatorul de 0,40-0,70 mc, cu motor cu ardere interna si comanda hidraulica, in pamint cu umiditate naturala, descarcare in autovehicule teren catg. II	100 m3	6,22

3	TsI51B5	Transportarea pamintului cu autobasculanta de 10 t la distanta de: 15 km	t	1 320,00
4	TsC51B	Lucrari la descarcarea pamintului in depozit, teren categoria II	100 m3	6,22
5	TsA20B	Sapatura manuala de pamint, in taluzuri, la deblee sapate cu excavator sau screper, pentru completarea sapatarii la profilul taluzului, in teren mijlociu	m3	144,00
6	AcF03A	Umpluturi in santuri la conductele de alimentare cu apa sau canalizare, ca substrat, strat de protectie, strat de izolare sau strat filtrant la tuburile de drenaj, executate cu nisip	m3	177,00
7	TsD02B1	Imprastierea pamintului afinat provenit din teren categoria I sau II, executata cu buldozer pe tractor cu senile de 65-80 CP, in straturi cu grosimea de 21-30 cm	100 m3	6,53
8	TsD05B	Compactarea cu maiul mecanic de 150-200 kg a umpluturilor in straturi succesive de 20-30 cm grosime, exclusiv udarea fiecarui strat in parte, umpluturile executandu-se din pamint coeziv	100 m3	6,53
9	TsD01B	Imprastierea cu lopata a pamintului afinat, in straturi uniforme, de 10-30 cm grosime, printr-o aruncare de pina la 3 m din gramezi, inclusiv sfarimarea bulgarilor, pamintul provenind din teren mijlociu	m3	160,00
10	TsD01B	Imprastierea cu lopata a pamintului afinat, in straturi uniforme, de 10-30 cm grosime, printr-o aruncare de pina la 3 m din gramezi, inclusiv sfarimarea bulgarilor, pamintul provenind din teren mijlociu	m3	160,00
		Capitolul 2. Regole si placi		
11	CA02A2	Beton simplu turnat in egalizari, pante, sape la inaltime pina la 35 m inclusiv, prepararea cu betoniera pe santier si turnarea cu mijloace clasice beton clasa C 5/4 (Bc 5/B 75)	m3	59,00
12	CP16A	Montarea elementelor de tip L sau U prefabricate din beton armat pentru canale (termice, pentru termoficare, de cablaje etc.) - Л14-8	buc	19,00
13	CP16A	Montarea elementelor de tip L sau U prefabricate din beton armat pentru canale (termice, pentru termoficare, de cablaje etc.) - Л14д-8	buc	33,00
14	CP16A	Montarea elementelor de tip L sau U prefabricate din beton armat pentru canale (termice, pentru termoficare, de cablaje etc.) - Л10-8	buc	7,00
15	CP16A	Montarea elementelor de tip L sau U prefabricate din beton armat pentru canale (termice, pentru termoficare, de cablaje etc.) - Л10д-8	buc	24,00
16	CP16A	Montarea elementelor de tip L sau U prefabricate din beton armat pentru canale (termice, pentru termoficare, de cablaje etc.) - Л6-8	buc	24,00
17	CP16A	Montarea elementelor de tip L sau U prefabricate din beton armat pentru canale (termice, pentru termoficare, de cablaje etc.) - Л6д-8	buc	25,00

18	CP16A	Montarea elementelor de tip L sau U prefabricate din beton armat pentru canale (termice, pentru termoficare, de cablaje etc.) - Л4-15	buc	9,00
19	CP16A	Montarea elementelor de tip L sau U prefabricate din beton armat pentru canale (termice, pentru termoficare, de cablaje etc.) - Л4д-15	buc	26,00
20	CP16B	Montarea elementelor prefabricate din beton armat pentru canale (termice, pentru termoficare, de cablaje etc.), placi drepte - П16-15	buc	43,00
21	CP16B	Montarea elementelor prefabricate din beton armat pentru canale (termice, pentru termoficare, de cablaje etc.), placi drepte - П16д-15	buc	49,00
22	CP16B	Montarea elementelor prefabricate din beton armat pentru canale (termice, pentru termoficare, de cablaje etc.), placi drepte - П12-15	buc	18,00
23	CP16B	Montarea elementelor prefabricate din beton armat pentru canale (termice, pentru termoficare, de cablaje etc.), placi drepte - П12д-15	buc	17,00
24	CP16B	Montarea elementelor prefabricate din beton armat pentru canale (termice, pentru termoficare, de cablaje etc.), placi drepte - П9-15	buc	34,00
25	CP16B	Montarea elementelor prefabricate din beton armat pentru canale (termice, pentru termoficare, de cablaje etc.), placi drepte - П9д-15	buc	35,00
26	CP16B	Montarea elementelor prefabricate din beton armat pentru canale (termice, pentru termoficare, de cablaje etc.), placi drepte - П6-15	buc	23,00
27	CP16B	Montarea elementelor prefabricate din beton armat pentru canale (termice, pentru termoficare, de cablaje etc.), placi drepte - П6д-15	buc	17,00
28	IzF04F	Strat hidroizolant executat la cald la terase, acoperisuri sau la fundatii si radiere, in terenuri fara ape freatic, inclusiv scafele si doliile din hidroizolatie curenta pe suprafete inclinate peste 40% sau verticale plane sau curbe, cu mastic de bitum sau bitum cu adaos de cauciuc, aplicat cu peria sau gletuitorul de cauciuc (cosoroaba)	m2	2 035,00
		Capitolul 3. Suport fix Sf1-Sf4		
29	TsA20B	Sapatura manuala de pamint, in taluzuri, la deblee sapate cu excavator sau screper, pentru completarea sapaturii la profilul taluzului, in teren mijlociu	m3	8,00
30	CA02A2	Beton simplu turnat in egalizari, pante, sape la inaltimei pina la 35 m inclusiv, prepararea cu betoniera pe santier si turnarea cu mijloace clasice beton clasa C 5/4 (Bc 5/B 75)	m3	8,00
31	CC02I	Armaturi din otel beton A240 fasonate in ateliere de santier, cu diametrul barelor pina la 8 mm inclusiv, si montate in pereti si diafragme, la inaltimei mai mici sau egale cu 35 m, exclusiv constructiile executate cu cofraje glisante	kg	29,28
32	CC02J2	Armaturi din otel beton A500C fasonate in ateliere de santier, cu diametrul barelor peste 8 mm, in pereti si	kg	542,90

		diafragme la inaltimei mai mici sau egale cu 35 m, exclusiv constructiile executate cu cofraje glisante		
33	CA03L	Beton turnat in fundatii, socluri, ziduri de sprijin, pereti sub cota zero, beton marfa, turnarea cu pompa pe verticala (adincime) pina la 10 m inclusiv si pe orizontala pina la 15 m inclusiv, beton armat clasa C12/15	m3	5,30
34	CL57B	Montarea si fixarea pieselor inglobate in beton armat monolit: cu greutatea sub 10 kg - Pi1	kg	340,00
		Capitolul 4. Nod t1-t10		
35	CA02A2	Beton simplu turnat in egalizari, pante, sape la inaltimei pina la 35 m inclusiv, prepararea cu betoniera pe santier si turnarea cu mijloace clasice beton clasa C 5/4 (Bc 5/B 75)	m3	12,00
36	CB03D	Cofraje din panouri re folosibile, cu placaj de 15 mm pentru turnarea betonului in pereti si diafragme la constructii cu inaltimea pina la 20 m inclusiv, sprijinirile fiind incluse	m2	15,31
37	CC02I	Armaturi din otel beton A240 fasonate in ateliere de santier, cu diametrul barelor pina la 8 mm inclusiv, si montate in pereti si diafragme, la inaltimei mai mici sau egale cu 35 m, exclusiv constructiile executate cu cofraje glisante	kg	31,50
38	CC02I2	Armaturi din otel beton A500C fasonate in ateliere de santier, cu diametrul barelor pina la 8 mm inclusiv, si montate in pereti si diafragme, la inaltimei mai mici sau egale cu 35 m, exclusiv constructiile executate cu cofraje glisante	kg	35,64
39	CC02J2	Armaturi din otel beton A500C fasonate in ateliere de santier, cu diametrul barelor peste 8 mm, in pereti si diafragme la inaltimei mai mici sau egale cu 35 m, exclusiv constructiile executate cu cofraje glisante	kg	2 773,26
40	CL18A	Confectii metalice diverse din profile laminate, tabla, tabla striata, otel beton, tevi pentru sustineri sau acoperiri, inglobate total sau partial in beton	kg	69,00
41	CA03L	Beton turnat in fundatii, socluri, ziduri de sprijin, pereti sub cota zero, beton marfa, turnarea cu pompa pe verticala (adincime) pina la 10 m inclusiv si pe orizontala pina la 15 m inclusiv, beton armat clasa C12/15	m3	24,50
		Capitolul 5. Camere de termoficare CT1-CT6		
42	CP50D	Montarea elementelor prefabricate din beton. Bloc-perete pentru subsol, greutate peste 1,5 t. Nota:FS-4	buc	41,00
43	CP50D	Montarea elementelor prefabricate din beton. Bloc-perete pentru subsol, greutate peste 1,5 t. Nota:FS-4-12	buc	6,00
44	CP50D	Montarea elementelor prefabricate din beton. Bloc-perete pentru subsol, greutate peste 1,5 t. Nota:FS-4-8	buc	25,00
45	CB03D	Cofraje din panouri re folosibile, cu placaj de 15 mm pentru turnarea betonului in pereti si diafragme la constructii cu inaltimea pina la 20 m inclusiv, sprijinirile fiind incluse	m2	255,20
46	CB03E	Cofraje din panouri re folosibile, cu placaj de 15 mm pentru turnarea betonului in placi si grinzi la constructii cu inaltimea pina la 20 m inclusiv, exclusiv sustinerile	m2	75,35

47	CB11A	Sustineri cu popi extensibili de inventar, folosite pentru montarea placilor prefabricate, a predalelor, la turnarea planseilor partial sau total monolite cu grinzi sau la grinzi monolite cu plansee prefabricate tip PE 3100 R	buc	196,00
48	CC02M	Armaturi din otel beton A240 fasonate in ateliere de santier, cu diametrul barelor pina la 8 mm, si montate in placi, la inaltimei mai mici sau egale cu 35 m, exclusiv constructiile executate cu cofraje glisante	kg	207,68
49	CC02M2	Armaturi din otel beton A500C fasonate in ateliere de santier, cu diametrul barelor pina la 8 mm inclusiv, si montate in placi, la inaltimei mai mici sau egale cu 35 m, exclusiv constructiile executate cu cofraje glisante	kg	45,75
50	CC02N2	Armaturi din otel beton A500C fasonate in ateliere de santier, cu diametrul barelor peste 8 mm, si montate in placi, la inaltimei mai mici sau egale cu 35 m, exclusiv constructiile executate cu cofraje glisante	kg	3 284,31
51	CA04K	Beton turnat in placi, grinzi, stilpi, preparat cu centrala de betoane sau beton marfa conf. art. CA01 si turnarea cu pompa, beton clasa C12/15	m3	13,70
52	CA03L	Beton turnat in fundatii, socluri, ziduri de sprijin, pereti sub cota zero, beton marfa, turnarea cu pompa pe verticala (adincime) pina la 10 m inclusiv si pe orizontala pina la 15 m inclusiv, beton armat clasa C12/15	m3	71,30
53	IzF04F	Strat hidroizolant executat la cald la terase, acoperisuri sau la fundatii si radiere, in terenuri fara ape freatic, inclusiv scafele si doliile din hidroizolatia curenta pe suprafete inclinate peste 40% sau verticale plane sau curbe, cu mastic de bitum sau bitum cu adaos de cauciuc, aplicat cu peria sau gletuitorul de cauciuc (cosoroaba)	m2	144,00
54	CD65I	Zidarie din caramida, format 250 x 120 x 65 mm la peretii gropilor de descarcare si canale cu prepararea manuala a mortarului M-75	m3	0,96
55	AcE07C	Montarea capacelor din fonta sau fonta-beton fara piesa-suport, la caminele de vizitare ale instalatiilor de alimentare cu apa si canalizare, carosabil tip III A si B	buc	12,00
		Capitolul 6. Fintina de drenaj		
56	AcE13A	Executarea caminelor de vizitare din elemente de beton armat prefabricat, pentru canalizare, circulare (inelare) cu diametrul 1,0 m, in teren fara apa subterana	m3	6,90
57	AcE13A1 modif	Elemente din beton armat prefabricat, ale caminelor conform seriei 3.900-3 editia 7 in urmatoarea componenta: KII-10 - 5 buc; KIII-10-1 - 5 buc; KI 10-9 - 15 buc; KI 10-6 - 10 buc; KIQ-1 - 5 buc, Capac cu rama din fonta tip C250 - 5 buc	SET	1,00
58	CD65I	Zidarie din caramida, format 250 x 120 x 65 mm la peretii gropilor de descarcare si canale cu prepararea manuala a mortarului M-75	m3	0,40
59	CL18A	Confectii metalice diverse din profile laminate, tabla, tabla striata, otel beton, tevi pentru sustineri sau acoperiri, inglobate total sau partial in beton	kg	72,00
60	CL57A	Montarea si fixarea pieselor inglobate in beton armat monolit: cu greutatea sub 4 kg	kg	110,00
61	IzF04F	Strat hidroizolant executat la cald la terase, acoperisuri sau la fundatii si radiere, in terenuri fara ape freatic, inclusiv scafele si doliile din hidroizolatia curenta pe suprafete inclinate peste 40% sau verticale plane sau curbe, cu mastic de bitum sau bitum cu adaos de cauciuc, aplicat cu peria sau gletuitorul de cauciuc (cosoroaba)	m2	62,80

6-2. Rețele gaz.

№ 6-2-1 Rețele de gaze exterioare (85/24.06/2013-RGE)

№ crt.	Simbol norme și cod resurse	Denumirea lucrărilor	Unitatea de măsură	Volum
1	2	3	4	5
		Capitolul 1. Lucrari de constructie		
		Capitolul 1.1. Ingradire		
1	TsA02B	Sapatura manuala de pamint in spatii limitate, avind sub 1,00 m sau peste 1,00 m latime, executata fara sprijiniri, cu taluz vertical, la fundatii, canale, subsoluri, drenuri, trepte de infratire, in pamint necoeziv sau slab coeziv adincime < 0,75 m teren mijlociu	m3	4,80
2	CP50A	Montarea elementelor prefabricate din beton. Nota: Fundatie gard prefabricat de tip FO-2	buc	8,00
3	CP09B	Montarea Panourilor de gard prefabricate, din beton armat la ingradire, cu subbetonare si calare cu buloane, de tip PO-20, dimensiuni LxH: 2.500x2.000 mm	buc	7,00
4	CP09B	Montarea Panourilor de gard prefabricate, din beton armat la ingradire, cu subbetonare si calare cu buloane, de tip PO-20, dimensiuni LxH: 1.500x2.000 mm	buc	1,00
5	CA03C2	Beton turnat in fundatii, socluri, ziduri de sprijin, pereti sub cota zero, preparat cu betoniera pe santier si turnarea cu mijloace clasice beton armat clasa C 10/8 (Bc 10/B 150)	m3	2,76
6	CL19D	Grilaje metalice gata confectionate: din otel profilat - portita din metal 1.052x1.235(h) mm	kg	102,38
7	IzD10D	Vopsirea anticoroziva cu pensula de mina a confectioniilor si constructiilor metalice cu un strat de grund grund GF-021 si trei straturi de de email PF-115, a confectioniilor si constructiilor metalice, executate din profile cu grosimi intre 8 mm si 12 mm inclusiv	t	0,103
8	CK33C	Broasca aplicata sistem Yalle cu miner pentru portita cu zavoare (2 buc)	buc	4,00
		Capitolul 1.2. Elemente metalice si amenajarea PM+PR		
9	TsA02B	Sapatura manuala de pamint in spatii limitate, avind sub 1,00 m sau peste 1,00 m latime, executata fara sprijiniri, cu taluz vertical, la fundatii, canale, subsoluri, drenuri, trepte de infratire, in pamint necoeziv sau slab coeziv adincime < 0,75 m teren mijlociu	m3	3,20
10	TsD01B	Imprastierea cu lopata a pamintului afinat, in straturi uniforme, de 10-30 cm grosime, printr-o aruncare de pina la 3 m din gramezi, inclusiv sfarimarea bulgarilor, pamintul provenind din teren mijlociu (impamintare)	m3	1,80
11	TsD05B	Compactarea cu maiul mecanic de 150-200 kg a umpluturilor in straturi succesive de 20-30 cm grosime, exclusiv udarea fiecarui strat in parte, umpluturile executindu-se din pamint coeziv	100 m3	0,018

12	CA03C2	Beton turnat in fundatii, socluri, ziduri de sprijin, pereti sub cota zero, preparat cu betoniera pe santier si turnarea cu mijloace clasice beton armat clasa C 10/8 (Bc 10/B 150)	m3	1,40
13	CL18A	Confectii metalice diverse din profile laminate, tabla, tabla striata, otel beton, tevi pentru sustineri sau acoperiri, inglobate total sau partial in beton	kg	136,80
14	IzD10C	Vopsirea anticoroziva cu pensula de mina a confectiilor si constructiilor metalice cu un strat de grund GF-021 si doua straturi de email PF-115, a confectiilor si constructiilor metalice, executate din profile cu grosimi pina la 7 mm inclusiv	t	0,137
15	TsC54C	Strat de fundatie din pietris	m3	1,40
		Capitolul 1.3. Post de masurare (PM)		
16	IA18J	Armatari fine pentru cazanele de incalzire centrala: stut cu robinet de control pentru Sensor de temperatura Pt1000	buc	1,00
17	GE10A1	Manometru industrial cu ac de control si diametrul carcusei de 160 mm Pn 10 - montare	buc	3,00
18	GE04A	Robinet cu sertar-pana si corp oval, pentru Pn 10si 25 kgf/cmp, montat pe conducte sau la confectionarea statiei in atelier, avand Dn: -50 mm, MA39010 P1.6	buc	4,00
19	GE04A	Robinet cu sertar-pana si corp oval, pentru Pn 10si 25 kgf/cmp, montat pe conducte sau la confectionarea statiei in atelier, avand Dn: -50 mm, КШГ-50-1,5Ф	buc	1,00
20	ID10C	Robinet de inchidere cu cep (cana) si mufe sau robinet cu cep cu mufe cu corp infundat cu mufe, pentru instalatii de gaze, avind diametrul nominal de 1" ГШК 25М P2,5	buc	3,00
21	GE05A	Flansa de otel Pn 10-25, sudata electric la tevi, avand Dn: - 50 mm. Flansa electroizolanta ИФС-50-10У1	buc	1,00
22	GE05A	Flansa de otel Pn 10-25, sudata electric la tevi, avand Dn: - 25 mm. Flansa electroizolanta ИФС-25-10У1	buc	1,00
23	GE05A	Flansa de otel Pn 10-25, sudata electric la tevi, avand Dn: - 50 mm	buc	11,00
24	GD05A	Mufa cu filet si contrapiulita, montata la tevi, avind Dn 1"	buc	1,00
25	GD05A	Cot de sudare 90*, montata la tevi, avind D=57x3.0 mm	buc	2,00
26	GD05A	Cot de sudare 90*, montata la tevi, avind D=32x2.5 mm	buc	7,00
27	IC24E	Teava din otel neagra sudata longitudinal pentru instalatii, nefilatata, montata prin sudura la locuri de ardere in instalatii de gaze pentru cladiri de locuit si social-culturale, teava avind diametrul de 57x3.0 mm	m	3,50
28	IC24C	Teava din otel neagra sudata longitudinal pentru instalatii, nefilatata, montata prin sudura la locuri de ardere in instalatii de gaze pentru cladiri de locuit si social-culturale, teava avind diametrul de 32x2.5 mm	m	5,00
29	IC24A	Teava din otel neagra sudata longitudinal pentru instalatii, nefilatata, montata prin sudura la locuri de ardere in instalatii de gaze pentru cladiri de locuit si social-culturale, teava avind diametrul de 20x2.0 mm	m	1,50

30	IC40B	Bratara pentru fixarea conductelor din otel pentru instalatia de incalzire centrala sau gaze, montata prin dibluri	buc	12,00
31	CN23A	Vopsitorii de calitate superioara la instalatii functionale, executate cu vopsea de ulei pe conducte avind diametrul exterior pina la 34 mm inclusiv	m	6,50
32	CN23B	Vopsitorii de calitate superioara la instalatii functionale, executate cu vopsea de ulei pe conducte avind diametrul exterior peste 34 mm inclusiv	m ²	0,63
33	IE06A	Verificarea preliminara la presiune a conductelor de gaze montate, inclusiv robinetele, fara contoare si aparate de utilizare diam. pina la 1"	m	1,50
34	IE06B	Verificarea preliminara la presiune a conductelor de gaze montate, inclusiv robinetele, fara contoare si aparate de utilizare diam. peste 1"	m	8,50
35	IE07A	Verificarea difinitiva la presiune a conductelor de gaze montate, inclusiv robinetele, fara contoare si aparate de utilizare conductele avind diametrul de pina la 1", inclusiv	m	1,50
36	IE07B	Verificarea difinitiva la presiune a conductelor de gaze montate, inclusiv robinetele, fara contoare si aparate de utilizare conductele avind diametrul de peste 1"	m	8,50
		Capitolul 1.4. Post de reglare (PR)		
37	IC24A	Teava din otel neagra sudata longitudinal pentru instalatii, nefilatata, montata prin sudura la locuri de ardere in instalatii de gaze pentru cladiri de locuit si social-culturale, teava avind diametrul de 20x2.5 mm	m	6,00
38	IC40A	Bratara pentru fixarea conductelor din otel pentru instalatia de incalzire centrala sau gaze, montata prin dibluri pina la 1" inclusiv, pe dibluri din PVC pe zid de caramida	buc	4,00
39	CN23A	Vopsitorii de calitate superioara la instalatii functionale, executate cu vopsea de ulei pe conducte avind diametrul exterior pina la 34 mm inclusiv	m	6,00
		Capitolul 1.5. Gazoduct subteran presiune medie si joasa Capitolul 1.5.1. Terasament		
40	TsC60B	Sapatura mecanica a pamintului in depozit cu excavator "draglina" sau "cu o cupa inversa" cu volumul cupei de 0,15 m ³ la obiectele de reparatie, reconstructie sau restaurare: teren categoria 2	100 m ³	1,23
41	TsA03E	Sapatura manuala de pamint in spatii limitate, avind sub 1,00 m latime, executata fara sprijiniri, cu taluz inclinat la fundatii, canale, etc., teren de coeziune mijlocie sau foarte coeziv, pina la 1,5 m adincime teren mijlociu	m ³	8,00
42	TsC54A	Strat de fundatie din nisip	m ³	16,00
43	TsD02A1	Imprastierea pamintului afinat provenit din teren categoria I sau II, executata cu buldozer pe tractor cu senile de 65-80 CP, in straturi cu grosimea de 15-20 cm	100 m ³	1,39
44	TsD04D	Compactarea cu maiul de mina a umpluturilor executate in sapaturi orizontale sau inclinate la 1/4, inclusiv udarea fiecarui strat de pamint in parte, avind 20 cm grosime pamint coeziv	m ³	37,00

45	TsD05B	Compactarea cu maiul mecanic de 150-200 kg a umpluturilor in straturi succesive de 20-30 cm grosime, exclusiv udarea fiecarui strat in parte, umpluturile executandu-se din pamint coeziv	100 m3	0,78
		Capitolul 1.5.2. Gazoduct subteran presiune		
46	GD14B	Ramificatie de bransament, avand D=50x400 mm	buc	1,00
47	GD01A	Teava din otel pentru conducte colectoare sau de distributie, montata in sant, avind 57x3.0 mm	m	9,00
48	GD05A	Cot de sudare 90*, montata la tevi, avind D=57x3.0 mm	buc	1,00
49	GD10A1	Rasufatoare fara capac de control, avind Dn 1"-2" la montare	buc	2,00
50	GA08A	Tub de protectie din teava de otel, montat in sant, la traversari de drumuri, pentru protectia conductei, tubul avind Dn 108x4.0 mm	m	1,00
51	AcF13A	Incastrarea capetelor cu bitum si cilti bituminati la tuburile de protectie cu diametrele: 150 mm	buc	1,00
52	GD11A	Drenaj pentru conducte de distributie	m3	0,02
53	GC01A	Proba preliminara pentru controlul etanseitatii imbinarilor, executata cu aer la Pn 5, la conducte avind Dn 50 mm	1 km	0,009
54	GC03A	Proba de rezistenta si regim, executata cu aer, cu motocompresor, pentru controlul etanseitatii imbinarilor si armaturilor, la conducte de otel cu Dn 50 mm	1 km	0,009
		Capitolul 1.5.3. Gazoduct subteran presiune joasa		
55	GD61D	Teava din polietilena PE80 SDR11, pentru conducte de distributie (cu curatarea conductelor prin purjare cu aer), montata in sant, de diametru 110x6.3 mm, inclusiv cot 45* - 1 buc	m	75,00
56	GD58A	Montarea tubului de protectie, din polietilena, la traversari de drumuri, tubul avind diametrul de 160 mm	m	8,00
57	IC24H	Teava din otel neagra sudata longitudinal pentru instalatii, nefilatata, montata prin sudura la locuri de ardere in instalatii de gaze pentru cladiri de locuit si social-culturale, teava avind diametrul de 108x4,0 mm	m	6,00
58	GD05B	Cot de sudare 90*, montata la tevi, avind D=108x4.0 mm	buc	2,00
59	GE05C	Flansa de otel Pn 10-25, sudata electric la tevi, avand Dn: - 100 mm	buc	2,00
60	GE04C	Robinet cu sertar-pana si corp oval, pentru Pn 10 si 25 kgf/cmp, montat pe conducte sau la confectionarea statiei in atelier, avand Dn: -100 mm	buc	1,00
61	GA08A	Tub de protectie din teava de otel, montat in sant, la traversari de drumuri, pentru protectia conductei, tubul avind Dn 108x4.0 mm (YIII 3-1)	m	1,00
62	GD61D	Teava din polietilena PE80 SDR11, pentru conducte de distributie (cu curatarea conductelor prin purjare cu aer), montata in sant, de diametru 110x6.3 mm, inclusiv cot 90* - 2 buc	m	2,00

63	GD54C	Imbinarea prin sudura de tip electrofuziune intre teava si fitting (mufe) din polietilena, tevine avind diametrul de 110 mm	buc	2,00
64	GD54C	Imbinarea prin sudura de tip electrofuziune intre teava si fitting. Trecere PE-Otel dn 110 x 4"(108) PE100	buc	2,00
65	CA03C2	Beton turnat in fundatii, socluri, ziduri de sprijin, pereti sub cota zero, preparat cu betoniera pe santier si turnarea cu mijloace clasice beton armat clasa C 10/8 (Bc 10/B 150)	m3	0,02
66	CL18A	Confectii metalice diverse din profile laminate, tabla, tabla striata, otel beton, tevi pentru sustineri sau acoperiri, inglobate total sau partial in beton	kg	8,60
67	IzD10C	Vopsirea anticoroziva cu pensula de mina a confectionilor si constructiilor metalice cu un strat de grund GF-021 si doua straturi de email PF-115, a confectionilor si constructiilor metalice, executate din profile cu grosimi pina la 7 mm inclusiv	t	0,009
68	AcF13A	Incastrarea capetelor cu bitum si cilti bituminati la tuburile de protectie cu diametrele: 150 mm	buc	2,00
69	GC01C	Proba preliminara pentru controlul etanseitatii imbinarilor, executata cu aer la Pn 5, la conducte avind Dn 100 mm	1 km	0,075
70	GC03C	Proba de rezistenta si regim, executata cu aer, cu motocompresor, pentru controlul etanseitatii imbinarilor si armaturilor, la conducte de otel cu Dn 100 mm	1 km	0,075
		Capitolul 2. Lucrari de montare Capitolul 2.1. Post de masurare (PM)		
71	08-02-471-4	Priza de pamint, verticala, din otel rotund, diametru 20 mm, L=3.5 m	10 buc	0,20
72	08-02-472-1	Conductori de legare la pamint: priza de pamint, orizontala, din otel rotund, diametru 16 mm	100 m	0,20
73	IA52A	Cutie metalica pentru protectia contorului de gaze	buc	1,00
74	IA44A	Contor de gaze volumetric de 50 sau 100 mc/h montat direct cu flanse de 50 mm	buc	1,00
75	11-03-011-03	Dispozitive pentru analiza continutului fizico-chimic al substantei: dispozitiv, categoria complexitatii: III - Corector electronic pentru gaze naturale	set	1,00
76	11-03-011-01	Dispozitive pentru analiza continutului fizico-chimic al substantei: dispozitiv, categoria complexitatii: I - Sensor de temperatura Pt1000	set	1,00
77	IA23A	Filtru cu fibre pentru gaze naturale DN50	buc	1,00
		Capitolul 2.2. Conectarea PM la retele electrice		
78	10-04-087-04	Utilaj de centrala: Modulator + Faxmodem cu bloc de alimentare	set	1,00
79	08-03-575-1	Dispozitiv - intreruptoare automate	buc	2,00
80	10-08-019-01	Cutie de ramificare pe perete	buc	1,00

81	pret furnizor	Cutie de distributie pentru instalatie deschisa KM41237 cu capac IP44	buc	1,00
82	08-02-396-5	Canal metalic pe pereti si tavane, lungime 2 m	100 m	0,10
83	pret furnizor	Canal metalic zincat pentru cabluri cu capac 50x50 mm	m.l.	10,00
84	08-02-411-1	Furtun metalic, diametrul exterior pina la 48 mm	100 m	0,15
85	pret furnizor	Furtun metalic D=16 mm	m.l.	15,00
86	08-02-412-2	Introducerea conductorilor in tevi si furtunuri metalice pozate: primul conductor monofir sau multifir in impletire comuna, sectiune sumara pina la 6 mm2	100 m	0,25
87	pret furnizor	Cablu de control de tip KBBГнr(A)-FRLS 4x1.5 mm2	m.l.	25,00
		Capitolul 2.3. Post de reglare (PR)		
88	IA42E	Regulator de presiune pentru instalatii de gaz	buc	1,00
		Capitolul 3. Utilaj Capitolul 3.1. Post de masurare (PM)		
89	pret furnizor	Ferida metalica pentru contror 1305x550x1466 (h)	buc	1,00
90	pret furnizor	Contor de gaz CGR-01 G65 D50, diapazon 1:100	buc	1,00
91	pret furnizor	Corector electronic pentru gaze naturale de tip CMK-02	buc	1,00
92	pret furnizor	Sensor de temperatura Pt1000 d=5.8mm, L=100 mm	set	1,00
93	pret furnizor	Filtru cu fibre ФГ-50-12 P12	buc	1,00
		Capitolul 3.2. Conectarea PM la retele electrice		
94	pret furnizor	Modulator CZAK-02	buc	1,00
95	pret furnizor	Faxmodem cu bloc de alimentare de tip UsRobotics56K V90 USR	buc	1,00
96	pret furnizor	Automat АП50Б-2MT	buc	2,00
		Capitolul 3.3. Post de reglare (PR)		
97	pret furnizor	Dulap cu post de regulare de presiune a gazului natural cu 2 regulatoare РДHK-50, in cutie metalica de protectie protejata anticoroziv. Detalii vezi proiect 85/24.06/2013-RGE.TG.PR	buc	1,00

№ 6-2-2 Alimentarea cu energie electrica RGE (85/24.06/2013-AEE)

№ crt.	Simbol norme și cod resurse	Denumirea lucrărilor	Unitatea de măsură	Volum
1	2	3	4	5
		Capitolul 1. Lucrari de constructie		
1	33-04-003-4	Montarea stilpilor din beton armat pentru suspendarea comuna a conductorilor LEA 0,38, 6-10 kV fara adaosuri, cu un singur picior	buc	1,00

2	TsA02E	Sapatura manuala de pamint in spatii limitate, avind sub 1,00 m sau peste 1,00 m latime, executata fara sprijiniri, cu taluz vertical, la fundatii, canale, subsoluri, drenuri, trepte de infratire, in pamint coeziv mijlociu sau foarte coeziv adincime < 1,5 m teren mijlociu	m3	21,80
3	TsD18B	Umplutura compactata in santuri, pentru cablurile ingropate ale liniilor electrice de inalta tensiune, executata cu pamint provenit din teren mijlociu	m3	15,10
4	TsD01B	Imprastierea cu lopata a pamintului afinat, in straturi uniforme, de 10-30 cm grosime, printr-o aruncare de pina la 3 m din gramezi, inclusiv sfarimarea bulgarilor, pamintul provenind din teren mijlociu	m3	6,70
5	34-02-003-1	Executarea conductelor din tevi de polietilena: D=110 mm	1 km	0,04
6	AcA04A	Montarea in pamint a conductelor din otel, asamblate prin sudura electrica, avind diametrul de 40 mm	m	8,00
7		Stilp din beton armat YCO-3A	buc	1,00
8	CL18A	Confectii metalice diverse din profile laminate, tabla, tabla striata, otel beton, tevi pentru sustineri sau acoperiri, inglobate total sau partial in beton - Captator de fulgere	kg	26,90
9	IzD10C	Vopsirea anticoroziva cu pensula de mina a confectiilor si constructiilor metalice cu un strat de grund GF-021 si doua straturi de email PF-115, a confectiilor si constructiilor metalice, executate din profile cu grosimi pina la 7 mm inclusiv	t	0,027
		Capitolul 2. Lucrari de montare		
10	08-02-142-1	Executarea patului pentru un singur cablu in transee	100 m	0,85
11	pret furnizor	Nisip amenajari	m3	6,70
12	08-02-143-1	Acoperirea cablului, pozat in transee: cu caramida a unui singur cablu	100 m	0,85
13	pret furnizor	Caramida constructie 250x120x65 mm	buc	450,00
14	08-02-148-1	Cablu pina la 35 kV in tevi, blocuri si cutii pozate, masa 1 m pina la: 1 kg	100 m	0,48
15	08-02-145-1	Cablu pina la 35 kV, pozat pe fundul canalului fara fixari, masa 1 m pina la: 1 kg	100 m	0,98
16	08-02-146-1	Cablu pina la 35 kV, fixare cu cleme aplicate, masa 1 m pina la: 0,5 kg	100 m	0,05
17	11-06-002-02	Rețele electrice in panouri si pupitre: de gabarite mici	100 m	0,03
18	pret furnizor	Cablu de forta cu conductori din aluminiu, bronzat cu banda din otel zincat, izolatie din polietilen tesut, tensiune nominala pina la 1kV, de tip АПсБ6ШВ 3x6 mmp	m.l.	100,00
19	pret furnizor	Cablu de control cu conductori din cupru, bronzat cu banda din otel zincat, izolatie din polietilen tesut, tensiune nominala pina la 0,66kV, de tip КвБ6ШВ 5x1.5 mmp	m.l.	11,00
20	pret furnizor	Conductor electric tip ПБ-3 1x1.5 mm2	m.l.	3,00
21	08-02-158-11	Cap terminal uscat pentru cablu de control, sectiunea unui conductor, pina la 6 mm2, cantitate conductori, pina la: 4	buc	4,00
22	pret furnizor	Mufa terminala ПКБЭ-II	buc	4,00

23	08-03-573-4	Dulap (pupitru) de comanda suspendat, inaltime, latime si adincime, mm, pina la 600x600x350	buc	1,00
24	08-03-575-1	Dispozitiv - intrerupatoare automate, separatoare de sarcina	buc	2,00
25	08-02-471-4	Priza de pamint, verticala, din otel rotund, diametru 20 mm, L=3.0 m	10 buc	0,30
26	08-02-472-1	Conductori de legare la pamint: priza de pamint, orizontala, din otel rotund, diametru 20 mm	100 m	0,21
Capitolul 3. Utilaj				
27	pret furnizor	Cofret metalic de tip ИҚМП-2-0 74 У1, IP65, dimensiuni 500 x 200 x 220 mm	buc	1,00
28	pret furnizor	Intrerupator automat monopolar, caracteristica B, In=4A, U=230V, Icu=4.5A	buc	1,00
29	pret furnizor	Intrerupator automat monopolar, caracteristica B, In=3A, U=230V, Icu=4.5A	buc	1,00

№ 6-2-3 Retele de gaz interioare (85/24.06/2013-7-RGI)

№ crt.	Simbol norme și cod resurse	Denumirea lucrărilor	Unitatea de măsură	Volum
1	2	3	4	5
Capitolul 1. Lucrari de constructie				
1	IC24H aplicativ	Teava din otel neagra sudata longitudinal pentru instalatii, nefilatata, montata prin sudura la locuri de ardere in instalatii de gaze pentru cladiri de locuit si social-culturale, teava avind diametrul de 150x4,5 mm	m	6,00
2	IC24H	Teava din otel neagra sudata longitudinal pentru instalatii, nefilatata, montata prin sudura la locuri de ardere in instalatii de gaze pentru cladiri de locuit si social-culturale, teava avind diametrul de 108x4,0 mm	m	21,00
3	IC24E	Teava din otel neagra sudata longitudinal pentru instalatii, nefilatata, montata prin sudura la locuri de ardere in instalatii de gaze pentru cladiri de locuit si social-culturale, teava avind diametrul de 57x3.5 mm	m	5,00
4	IC24B	Teava din otel neagra sudata longitudinal pentru instalatii, nefilatata, montata prin sudura la locuri de ardere in instalatii de gaze pentru cladiri de locuit si social-culturale, teava avind diametrul de 25x3.2 mm	m	15,00
5	IC24A	Teava din otel neagra sudata longitudinal pentru instalatii, nefilatata, montata prin sudura la locuri de ardere in instalatii de gaze pentru cladiri de locuit si social-culturale, teava avind diametrul de 20x2.8 mm	m	4,00
6	IC24A	Teava din otel neagra sudata longitudinal pentru instalatii, nefilatata, montata prin sudura la locuri de ardere in instalatii de gaze pentru cladiri de locuit si social-culturale, teava avind diametrul de 15x2.8 mm	m	0,50
7	CN23A	Vopsitorii de calitate superioara la instalatii functionale, executate cu vopsea de ulei pe conducte avind diametrul exterior pina la 34 mm inclusiv	m	19,50

8	CN23B	Vopsitorii de calitate superioara la instalatii functionale, executate cu vopsea de ulei pe conducte avind diametrul exterior peste 34 mm inclusiv	m2	11,10
9	IE06A	Verificarea preliminara la presiune a conductelor de gaze montate, inclusiv robinetele, fara contoare si aparate de utilizare diam. pina la 1"	m	19,50
10	IE06B	Verificarea preliminara la presiune a conductelor de gaze montate, inclusiv robinetele, fara contoare si aparate de utilizare diam. peste 1"	m	32,00
11	IE07A	Verificarea difinitiva la presiune a conductelor de gaze montate, inclusiv robinetele, fara contoare si aparate de utilizare conductele avind diametrul de pina la 1", inclusiv	m	19,50
12	IE07B	Verificarea difinitiva la presiune a conductelor de gaze montate, inclusiv robinetele, fara contoare si aparate de utilizare conductele avind diametrul de peste 1"	m	32,00
13	GE05C	Flansa de otel Pn 10-25, sudata electric la tevi, avand Dn: - 100 mm Flansa electroizolanta ИФС-100-10У1	buc	1,00
14	GE05C	Flansa de otel Pn 10-25, sudata electric la tevi, avand Dn: - 100 mm	buc	2,00
15	GE04C	Robinet cu sertar-pana si corp oval, pentru Pn 10si 25 kgf/cmp, montat pe conducte sau la confectionarea statiei in atelier, avand Dn: -100 mm 11Б27п	buc	1,00
16	ID10E	Robinet de inchidere cu cep (cana) si mufe sau robinet cu cep cu mufe cu corp infundat cu mufe, pentru instalatii de gaze, avind diametrul nominal de 2" 11ч36к	buc	6,00
17	ID10C	Robinet de inchidere cu cep (cana) si mufe sau robinet cu cep cu mufe cu corp infundat cu mufe, pentru instalatii de gaze, avind diametrul nominal de 1" 11ч36к	buc	1,00
18	ID11A	Robinet cu cep (cana) cu capat pentru racordarea tubului de cauciuc, pentru instalatii de gaze, avind diametrul nominal de 3/4" 11Б126к	buc	3,00
19	ID11A	Robinet cu cep (cana) cu capat pentru racordarea tubului de cauciuc, pentru instalatii de gaze, avind diametrul nominal de 1/2" 11Б126к	buc	1,00
20	GD05C	Reductie din otel de sudare, montata la tevi, avind Dn 6"; 159x4.5/108x4.0 mm	buc	1,00
21	GD08D	Capac bombat din tabla de otel sudat, la tevi, avind Dn 150 mm	buc	1,00
22	IC44A	Confectionarea, montarea si cimentarea tevii de protectie la trecerea conductelor prin ziduri, teava conform ГОСТ 10704-91, avind diametrul exterior si grosimea peretilor de 57x5,0 mm si lungimea de 600 mm	buc	1,00
23	IC44C	Confectionarea, montarea si cimentarea tevii de protectie la trecerea conductelor prin ziduri, teava conform ГОСТ 10704-91, avind diametrul exterior si grosimea peretilor de 133x5,0 mm si lungimea de 600 mm	buc	1,00
24	IC40B	Bratara pentru fixarea conductelor din otel pentru instalatia de incalzire centrala sau gaze, montata prin dibluri	buc	13,00

25	CL18A	Confectii metalice diverse din profile laminate, tabla, tabla striata, otel beton, tevi pentru sustineri sau acoperiri, inglobate total sau partial in beton	kg	35,00
26	IzD10C	Vopsirea anticoroziva cu pensula de mina a confectionilor si constructiilor metalice cu un strat de grund GF-021 si doua straturi de email PF-115, a confectionilor si constructiilor metalice, executate din profile cu grosimi pina la 7 mm inclusiv	t	0,035
		Capitolul 2. Lucrari de montare		
27	ID12C	Supape cu flanse instalatii de gaze, avind diametrul de 100 mm	buc	2,00
28	11-03-011-02	Dispozitive pentru analiza continutului fizico-chimic al substantei: dispozitiv, categoria complexitatii: II - Detector de CH4, CO de tip CГБ-1-2E	set	1,00
		Capitolul 3. Utilaj		
29	pret furnizor	Supapa de termoblocare cu flanse KT3-001 Dc100	buc	1,00
30	pret furnozor	Supapa de blocare Dc100 "normal inchisa"	buc	1,00
31	pret furnizor	Detector de CH4, CO de tip CГБ-1-2E	buc	1,00

6-3. Rețele exterioare de alimentare cu apă și canalizare

№ 6-3-1 Rețele exterioare de alimentare cu apă și canalizare (85/24.06/2013-0-HBK)

№ crt.	Simbol norme și cod resurse	Denumirea lucrărilor	Unitatea de măsură	Volum
1	2	3	4	5
		Capitolul 1. Lucrari de constructie Capitolul 1.1. Apeduct B1 Capitolul 1.1.1. Terasament		
1	TsC03B2	Sapatura mecanica cu excavatorul de 0,40-0,70 mc, cu motor cu ardere interna si comanda hidraulica, in pamint argilos inmuiat cu apa, descarcare in depozit teren catg. II	100 m3	2,18
2	TsC03F1	Sapatura mecanica cu excavatorul de 0,40-0,70 mc, cu motor cu ardere interna si comanda hidraulica, in pamint cu umiditate naturala, descarcare in autovehicule teren catg. II	100 m3	0,12
3	TsI51B5	Transportarea pamintului cu autobasculanta de 10 t la distanta de: 15 km	t	19,80
4	TsC51B	Lucrari la descarcarea pamintului in depozit, teren categoria II	100 m3	0,12
5	TsA20B	Sapatura manuala de pamint, in taluzuri, la deblee sapate cu excavator sau screper, pentru completarea sapaturii la profilul taluzului, in teren mijlociu	m3	47,40
6	AcF03A	Umpluturi in santuri la conductele de alimentare cu apa sau canalizare, ca substrat, strat de protectie, strat de izolare sau strat filtrant la tuburile de drenaj, executate cu nisip	m3	35,50

7	TsD02B1	Imprastierea pamintului afinat provenit din teren categoria I sau II, executata cu buldozer pe tractor cu senile de 65-80 CP, in straturi cu grosimea de 21-30 cm	100 m3	2,18
8	TsD05B	Compactarea cu maiul mecanic de 150-200 kg a umpluturilor in straturi succesive de 20-30 cm grosime, exclusiv udarea fiecarii strat in parte, umpluturile executandu-se din pamint coeziv	100 m3	2,18
9	TsD01B	Imprastierea cu lopata a pamintului afinat, in straturi uniforme, de 10-30 cm grosime, printr-o aruncare de pina la 3 m din gramezi, inclusiv sfarimarea bulgarilor, pamintul provenind din teren mijlociu	m3	47,40
10	TsD01B	Imprastierea cu lopata a pamintului afinat, in straturi uniforme, de 10-30 cm grosime, printr-o aruncare de pina la 3 m din gramezi, inclusiv sfarimarea bulgarilor, pamintul provenind din teren mijlociu	m3	47,40
		Capitolul 1.1.2. Camine de vizitare		
11	AcE11A	Executarea caminelor de vane din elemente de beton armat prefabricat, pentru alimentare cu apa circulare (inelare) cu diametrul 1,5 m, in teren fara apa subterana	m3	4,41
12	AcE11A1 modif	Elemente din beton armat prefabricat, ale caminelor conform seriei 3.900-3 editia 7 in urmatoarea componenta: KИД-15 - 3 buc; KИИ1-15-1 - 3 buc; KИ 15-9 - 6 buc; KИO-1 - 3 buc; scara C2 - 3 buc; Capac cu rama din fonta tip C250 - 3 buc	SET	1,00
13	CD65I	Zidarie din caramida, format 250 x 120 x 65 mm la peretii gropilor de descarcare si canale cu prepararea manuala a mortarului M-75	m3	0,05
14	RpCU05C1	Executarea strapungerilor pentru conducte sau tiranti in pereti sau plansee din piatra sau beton armat pina la 15 cm, pentru executarea strapungerilor mecanizat	buc	6,00
15	RpCU07C	Matarea golurilor in plansee, cu mortar de ciment, dupa instalatii	buc	6,00
		Capitolul 1.1.3. Conducte si armaturi		
16	AcA10A	Montarea in pamint a tevilor din polietilena de presiune PE100, SDR11 PN6, de inalta densitate, destinate alimentarii cu apa, asamblate prin sudura cap la cap, conform normativului I-6-PE, avind diametrul de 110 mm.	m	255,00
17	Pret de piata	Banda de avertizare	m	255,00
18	AcA52A	Teava din polietilena PE100, SDR11 PN6 pentru conducte de alimentare cu apa montata in sant, cu diametrul de 32 mm.	m	41,00
19	AcF12B	Proba de presiune a conductelor din polietilena montate in transee pentru retelele de alimentare cu apa si canalizare, cu diametru pina la 150 mm	m	255,00
20	AcF12A	Proba de presiune a conductelor din polietilena montate in transee pentru retelele de alimentare cu apa si canalizare, cu diametru pina la 100 mm	m	41,00
21	AcF11D	Spalarea tevilor din PVC, fonta, azbociment, polietilena etc 80-110 mm, de apa potabila dupa montarea si imbinarea, inaintea receptiei	m	255,00

22	AcF11C	Spalarea tevelor din PVC, fonta, azbociment, polietilena etc 20-75 mm, de apa potabila dupa montarea si imbinarea, inaintea receptiei	m	41,00
23	AcA53C	Montarea fittingurilor prin electrofuziune. Adaptor flansa cu flansa libera din PEID, Dn110, PN16	buc	6,00
24	AcB01A	Montarea venei din fonta cu pana cauciucata, avind diametrul de 100 mm	buc	3,00
25	AcA53A	Imbinarea prin sudura de tip electrofuziune intre teava si fitting (reductie PE x otel) din polietilena, tevii avind diametrul de 32 x 1" mm.	buc	2,00
26	SD06C	Robinet sfera-fluture cu mufa si racord olandez, pentru teava din otel, avind diametrul de 1"	buc	1,00
27	AcA53A	Imbinarea prin sudura de tip electrofuziune intre teava si fitting (reductie PE x otel) din polietilena, tevii avind diametrul de 25 x 3/4" mm.	buc	1,00
28	SD06B	Robinet sfera-fluture cu mufa si racord olandez, pentru teava din otel, avind diametrul de 3/4"	buc	1,00
29	AcA53C	Montarea fittingurilor prin electrofuziune. Imbinarea prin sudura de tip electrofuziune intre teava si fitting (Teu egal) din polietilena, tevii avind diametrul de 110 mm.	buc	1,00
30	AcA53A	Montarea fittingurilor prin electrofuziune. Imbinarea prin sudura de tip electrofuziune intre teava si fitting (Teu egal) din polietilena, tevii avind diametrul de 32 mm.	buc	1,00
31	AcA53A	Montarea fittingurilor prin electrofuziune. Imbinarea prin sudura de tip electrofuziune intre teava si fitting (Teu redus) din polietilena, tevii avind diametrul de 32 x25 x32 mm.	buc	1,00
32	AcA53A	Montarea fittingurilor prin electrofuziune. Imbinarea prin sudura de tip electrofuziune intre teava si fitting (Dop) din polietilena, tevii avind diametrul de 32 mm.	buc	1,00
33	SA29C	Teu din fonta cu flanse pentru conducte de presiune, avind diametrul 100x100x100 mm, PN16	buc	1,00
34	AcA23A	Imbinarea cu flanse libere a tuburilor, pieselor de legatura si armaturilor, la conducte din poliesteri, armate cu fibre de sticla, avind diametrul de 100 mm	buc	1,00
35	AcF09A	Placa indicatoare fluriscenta pentru hidranti HI cu	buc	1,00
36		Indicator HIDRANT, autocolant	buc	1,00
37	IC44D	Confectionarea, montarea si cimentarea tevii de protectie la trecerea conductelor prin ziduri, teava conform GOCT 10704-94, avind diametrul exterior si grosimea tevii de 219 x 4.0 mm si lungimea de 200 mm	buc	1,00
		Capitolul 1.2. Canalizare K1, K3 Capitolul 1.2.1. Terasament		
38	TsC03B2	Sapatura mecanica cu excavatorul de 0,40-0,70 mc, cu motor cu ardere interna si comanda hidraulica, in pamint argilos inmuiat cu apa, descarcare in depozit teren catg. II	100 m3	11,56

39	TsC03F1	Sapatura mecanica cu excavatorul de 0,40-0,70 mc, cu motor cu ardere interna si comanda hidraulica, in pamint cu umiditate naturala, descarcare in autovehicule teren catg. II	100 m3	2,12
40	TsI51B5	Transportarea pamintului cu autobasculanta de 10 t la distanta de: 15 km	t	349,80
41	TsC51B	Lucrari la descarcarea pamintului in depozit, teren categoria II	100 m3	2,12
42	TsA20B	Sapatura manuala de pamint, in taluzuri, la deblee sapate cu excavator sau screper, pentru completarea sapaturii la profilul taluzului, in teren mijlociu	m3	47,10
43	AcF03A	Umpluturi in santuri la conductele de alimentare cu apa sau canalizare, ca substrat, strat de protectie, strat de izolare sau strat filtrant la tuburile de drenaj, executate cu nisip	m3	25,00
44	TsD02B1	Imprastierea pamintului afinat provenit din teren categoria I sau II, executata cu buldozer pe tractor cu senile de 65-80 CP, in straturi cu grosimea de 21-30 cm	100 m3	11,31
45	TsD05B	Compactarea cu maiul mecanic de 150-200 kg a umpluturilor in straturi succesive de 20-30 cm grosime, exclusiv udarea fiecarui strat in parte, umpluturile executandu-se din pamint coeziv	100 m3	11,31
46	TsD01B	Imprastierea cu lopata a pamintului afinat, in straturi uniforme, de 10-30 cm grosime, printr-o aruncare de pina la 3 m din gramezi, inclusiv sfarimarea bulgarilor, pamintul provenind din teren mijlociu	m3	47,10
47	TsD01B	Imprastierea cu lopata a pamintului afinat, in straturi uniforme, de 10-30 cm grosime, printr-o aruncare de pina la 3 m din gramezi, inclusiv sfarimarea bulgarilor, pamintul provenind din teren mijlociu	m3	47,10
		Capitolul 1.2.2. Camine de vizitare		
48	AcE13A	Executarea caminelor de vizitare din elemente de beton armat prefabricat, pentru canalizare, circulare (inelare) cu diametrul 1,0 m, in teren fara apa subterana	m3	12,69
49	AcE13A1 modif	Elemente din beton armat prefabricat, ale caminelor conform seriei 3.900-3 editia 7 in urmatoarea componenta: KIИ-10 - 16 buc; KIИII-10-1 - 16 buc; KIИ 10-9 - 26 buc; KIИ 10-3 - 4 buc; KIИ 7-3 - 21 buc; KIИO-1 - 28 buc, Capac cu rama din fonta tip C250 - 16 buc	SET	1,00
50	AcE14A	Executarea caminelor de vizitare din elemente de beton armat prefabricat, pentru canalizare, circulare (inelare) cu diametrul 1,5 m, in teren fara apa subterana	m3	30,82
51	AcE14A1 modif	Elemente din beton armat prefabricat, ale caminelor conform seriei 3.900-3 editia 7 in urmatoarea componenta: KIИ-15 - 19 buc; KIИII-15-1 - 19 buc; KIИ 15-9 - 31 buc; KIИ 15-9a - 1 buc, KIИ 15-6 - 4 buc; KIИ 15-3 - 13 buc; KIИ 7-3 - 27 buc; KIИ 7-6 - 1 buc, KIИ 7-9 - 4 buc; KIИO-1 - 35 buc; scara C1-05 - 1 buc; Capac cu rama din fonta tip C250 - 19 buc	SET	1,00
52	CD65I	Zidarie din caramida, format 250 x 120 x 65 mm la peretii gropilor de descarcare si canale cu prepararea manuala a mortarului M-75	m3	1,26

53	CA03D2	Beton turnat in fundatii, socluri, ziduri de sprijin, pereti sub cota zero, preparat cu betoniera pe santier si turnarea cu mijloace clasice beton armat clasa C 15/12 (Bc 15/B 200)	m3	0,60
54	CL18A	Confectii metalice diverse din profile laminate, tabla, tabla striata, otel beton, tevi pentru sustineri sau acoperiri, inglobate total sau partial in beton	kg	75,90
55	RpCU05C1	Executarea strapungerilor pentru conducte sau tiranti in pereti sau plansee din piatra sau beton armat pina la 15 cm, pentru executarea strapungerilor mecanizat	buc	76,00
56	RpCU07C	Matarea golurilor in plansee, cu mortar de ciment, dupa instalatii	buc	76,00
		Capitolul 1.2.3. Conducte si armaturi		
57	AcA08A	Montarea in pamint, in exteriorul cladirilor, a tevilor din PP multistrat, SN4, etansate cu garnituri de cauciuc, avind diametrul de 50 mm	m	3,00
58	AcA08A	Montarea in pamint, in exteriorul cladirilor, a tevilor din PP multistrat, SN4, etansate cu garnituri de cauciuc, avind diametrul de 110 mm	m	102,10
59	pret furnizor	Cot din PP multistrat, SN4, 45*, D=110 mm	buc	2,00
60	AcA08A	Montarea in pamint, in exteriorul cladirilor, a tevilor din PP multistrat, SN4, etansate cu garnituri de cauciuc, avind diametrul de 160 mm	m	230,20
61	pret furnizor	Cot din PP multistrat, SN4, 45*, D=160 mm	buc	4,00
62	AcA08B	Montarea in pamint, in exteriorul cladirilor, a tevilor din PP multistrat, SN4, etansate cu garnituri de cauciuc, avind diametrul de 200 mm	m	53,00
63	AcA08B	Montarea in pamint, in exteriorul cladirilor, a tevilor din PP multistrat, SN4, etansate cu garnituri de cauciuc, avind diametrul de 250 mm	m	111,80
64	pret furnizor	Cot din PP multistrat, SN4, 45*, D=250 mm	buc	2,00
65	GA08C	Tub de protectie din teava de otel, montat in sant, la traversari de drumuri, pentru protectia conductei, tubul avind Dn 325 x 6 mm	m	15,00
66	AcA08B1	Pentru fiecare subtraversari cabluri, canale, telefonie, etc. se adauga	buc	20,00
67	AcA10A	Montarea in pamint a tevilor din polietilena de presiune, de inalta densitate, destinate alimentarii cu apa, asamblate prin sudura cap la cap, conform normativului I-6-PE, avind diametrul de 90 mm. PE100 SDR17,6 PN10	m	5,00
68	AcF12A	Proba de presiune a conductelor din polietilena montate in transee pentru retelele de alimentare cu apa si canalizare, cu diametru pina la 100 mm	m	5,00
		Capitolul 2. Lucrari de montare Capitolul 2.1. Apeduct B1		
69	AcB06B	Montarea hidrantilor de incendiu suprateran pe pozitie existenta, avind diametrul de Dn=125 mm	buc	1,00

		Capitolul 2.2. Canalizare K1, K3		
70	AcB01C	Montarea armaturilor cu actionare manuala sau mecanica (vane, robinete, ventile), la conductele de alimentare cu apa sau de canalizare, avind diametrul de 200-250 mm	buc	1,00
71	AcB01B	Montarea armaturilor cu actionare manuala sau mecanica (vane, robinete, ventile), la conductele de alimentare cu apa sau de canalizare, avind diametrul de 125-150 mm	buc	13,00
72	M1B14A	Montarea separatorului de grasimi (de utilizat numai manopera si mecanismele, materialele excluse)	buc	2,00
		Capitolul 3. Utilaj		
		Capitolul 3.1. Apeduct B1		
73	pret furnizor	Hidrant subteran DN125, H=750 mm	buc	1,00
		Capitolul 3.2. Canalizare K1, K3		
74	pret furnizor	Задвижка раструбная Hawle 4040E2 ДУ 250/250 PN16	buc	1,00
75	pret furnizor	Механический канализационный затвор HL715.0 DN 160	SET	13,00
76	pret furnizor	Separator de grasimi cu montaj subteran, debit Q=4 l/sec	SET	2,00

6-4. Statia de pompare ape uzate.

№ 6-4-1 Statia de pompare ape uzate (85/24.06/2013-8-BK)

№ crt.	Simbol norme și cod resurse	Denumirea lucrărilor	Unitatea de măsură	Volum
1	2	3	4	5
		Capitolul 1. Lucrari de montare		
1	M1B08D	Pompa centrifuga monoetajata, de uz general (tip Cris, Cerna, Lotru si similare), cuplata direct cu electromotor, avind conducte de aspiratie de 100 mm	buc	1,00
		Capitolul 2. Utilaj		
2	pret furnizor	Statie de pompare complet echipata din PEHD + 2 FA 08.34E + T 13-2/16H + DRAINCONTROL 2x5 kV, Q=23,1 m3/h, H=25,3 m, N=5,0 kW	set	1,00

Capitolul 7. Amenajarea teritoriului și spații verzi.

№ 7-1-1 Sistematizare pe verticala (85/24.06/2013-0-II)

№ crt.	Simbol norme și cod resurse	Denumirea lucrărilor	Unitatea de măsură	Volum
1	2	3	4	5
1	TsC19B1	Sapatura mecanica cu buldozer pe tractor pe senile de 81-180 CP, inclusiv impingerea pamintului pina la 10 m, in teren catg. II	100 m3	22,44

2	TsC19B1	Sapatura mecanica cu buldozer pe tractor pe senile de 81-180 CP, inclusiv impingerea pamintului pina la 10 m, in teren catg. II	100 m3	3,60
3	DI95	Sapatura mecanizata a rigolelor in pamint de cat.II	100 m3	3,07
4	TsC03F1	Sapatura mecanica cu excavatorul de 0,40-0,70 mc, cu motor cu ardere interna si comanda hidraulica, in pamint cu umiditate naturala, descarcare in autovehicule teren catg. II	100 m3	1,90
5	TsI51B5	Transportarea pamintului cu autobasculanta de 10 t la distanta de: 15 km	t	313,50
6	TsC51B	Lucrari la descarcarea pamintului in depozit, teren categoria II	100 m3	1,90
7	TsD03C1	Imprastierea pamintului afinat provenit din teren categoria I sau II si categoria III sau IV, executata cu buldozer pe tractor cu senile de 81-180 CP, in straturi de 21-30 cm, teren catg. I sau II	100 m3	31,14
8	DI96	Compactarea rambleului pamint de cat.II, cu compactor pe pneuri de 25 t , 8 parcursuri pe o urma	100 m3	31,14
9	TsC54A	Strat de fundatie din nisip	m3	324,00

№ 7-2-1 Amenajarea teritoriului (85/24.06/2013-0-II)

№ crt.	Simbol norme și cod resurse	Denumirea lucrărilor	Unitatea de măsură	Volum
1	2	3	4	5
		Capitolul 1. Spatii verzi si consolidarea acostamentelor		
1	DI98	Profilarea mecanizata a taluzului rambleului la terasamente, pamint de categ. II	100m2	120,00
2	DI99	Profilarea mecanizata a taluzului debleului la terasamente, pamint de categ. II	100m2	0,50
3	TsH04B	Mobilizarea manuala a solului in vederea asigurarii prizei cu stratul vegetal, nivelarea si finisarea suprafetelor dupa mobilizarea solului, teren mijlociu la adincimea de 20 cm	m2	3 670,00
4	TsH05C	Asternerea uniforma a stratului de pamint vegetal, pe teren orizontal sau cu panta de 20%, cu pastrarea structurii, in straturi de 20 cm grosime	m2	3 670,00
5	TsH09A	Semanarea gazonului pe suprafete orizontale sau in panta sub 30%	100m2	35,00
6	TsH09B	Semanarea gazonului pe suprafete in panta peste 30%	100m2	1,70
7	TsH12A	Udarea suprafetelor cu furtunul de la hidranti	100m2	36,70
8	DI 115	Consolidarea acostamentelor cu un strat de piatra sparta de 10 cm	m2	50,00
		Capitolul 2. Elemente pluviale		
		Capitolul 2.1. Canal de scurgere Tip 1		
9	TsC54C	Strat de fundatie din pietris	m3	58,41

10	DI 119	Fundatii monolite din beton B7.5 la edificiile artificiale	m3	49,90
		Capitolul 2.2. Rigole Tip 1, 2, 3		
11	TsC54C	Strat de fundatie din pietris	m3	3,80
12	DI 119	Fundatii monolite din beton B10 la edificiile artificiale	m3	11,40
		Capitolul 2.3. Rigola Tip 4		
13	TsC54C	Strat de fundatie din pietris	m3	11,86
14	DI 119	Fundatii monolite din beton B10 la edificiile artificiale	m3	10,75
		Capitolul 2.4. Bordur inalt		
15	TsA03B	Sapatura manuala de pamint in spatii limitate, avind sub 1,00 m latime, executata fara sprijiniri, cu taluz inclinat la fundatii, canale, etc., teren necoeziv sau slab coeziv consistent, pina la 0,75 m adincime teren mijlociu	m3	5,04
16	CB03A	Cofraje din panouri reolosibile, cu placaj de 15 mm pentru turnarea betonului in cuzineti, fundatii pahar si fundatii de utilaje inclusiv sprijinirile	m2	25,32
17	CA03G	Beton armat turnat cu mijloace clasice, in fundatii, socluri, ziduri de sprijin, pereti sub cota zero, beton marfa, turnare cu mijloace clasice, beton armat clasa B12.5	m3	7,56
		Capitolul 2.5. Fintina captatoare		
18	TsA03B	Sapatura manuala de pamint in spatii limitate, avind sub 1,00 m latime, executata fara sprijiniri, cu taluz inclinat la fundatii, canale, etc., teren necoeziv sau slab coeziv consistent, pina la 0,75 m adincime teren mijlociu	m3	1,00
19	TsC54C	Strat de fundatie din pietris	m3	0,18
20	CA02A2	Beton simplu turnat in egalizari, pante, sape la inaltime pina la 35 m inclusiv, prepararea cu betoniera pe santier si turnarea cu mijloace clasice beton clasa C 5/4 (Bc 5/B 75)	m3	0,17
21	DI 126	Instalarea armaturii betonului monolit pentru edificii artificiale la drumuri	t	0,019
22	DI 119	Fundatii monolite din beton B25 la edificiile artificiale	m3	0,54
23	AcE06A	Montarea gratarelor 800x700 mm, caroscabile, cu rama din fonta la gurile de scurgere	buc	2,00
		Capitolul 3. Imbracaminte rutiere		
		Capitolul 3.1. Tip 1		
24	TsE06B	Pregatirea platformei de pamint in vederea asternerii unui strat izolator sau de reparatie din nisip sau balast, prin nivelare manuala si compactare cu ruluu compresor static autopropulsat, de 10-12 t, in teren coeziv	100m2	34,00
25	DA06B2	Strat de agregate naturale cilindrate, avind functia de rezistenta filtranta, izolatoare, aerisire, antigeliva si anticapilara, cu asternere mecanica, cu nisip	m3	510,00

26	DA12B	Strat de fundatie sau reprofilare din piatra sparta M400, pentru drumuri, GOST8267-93, fractie 40-70 mm, cu asternere mecanica, executat cu impanare fara innororire	m3	612,00
27	DI 107	Amorsarea suprafetelor straturilor de baza in vederea aplicarii unui strat de beton asfaltic	t	2,04
28	DB19G	Imbracaminte de beton asfaltic cu agregat mare, executata la cald, in grosime de 6,0 cm, cu asternere mecanica	m2	3 400,00
29	DB16H	Imbracaminte de beton asfaltic cu agregate marunte, executata la cald, in grosime de 4,0 cm, cu asternere mecanica	m2	3 400,00
Capitolul 3.2. Tip 2				
30	TsE06B	Pregatirea platformei de pamint in vederea asternerii unui strat izolator sau de reparatie din nisip sau balast, prin nivelare manuala si compactare cu rulou compresor static autopropulsat, de 10-12 t, in teren coeziv	100m2	7,50
31	DA11C	Strat de fundatie sau reprofilare din piatra spartaM400, pentru drumuri, GOST8267-93, fractie 40-70 mm,cu asternere manuala, executat fara impanare si fara innoroire	m3	75,00
32	DB16D	Imbracaminte de beton asfaltic cu agregate marunte, executata la cald, in grosime de 4,0 cm, cu asternere manuala	m2	750,00
Capitolul 3.3. Tip 3				
33	TsE06B	Pregatirea platformei de pamint in vederea asternerii unui strat izolator sau de reparatie din nisip sau balast, prin nivelare manuala si compactare cu rulou compresor static autopropulsat, de 10-12 t, in teren coeziv	100m2	5,00
34	DE18B	Pavaje executate din placi de trotuare din beton vibropresate, grosime 40 mm, asezate pe un strat din amestec uscat de ciment si nisip, in proportie 1:6, rostuit cu amestec uscat de ciment si nisip, grosime strat de 10 cm	m2	500,00
Capitolul 3.4. Bordure				
35	DE15A	Sapatura in platforma drumului pentru executarea casetei de incadrare a imbracamintilor	m3	96,00
36	DE10C	Borduri prefabricate din beton, pentru trotuare 20x8 cm, pe fundatie de beton B10 28x20(h) cm	m	1 020,00
37	DE10C	Borduri prefabricate din beton, pentru trotuare 30x15 cm, pe fundatie de beton B10 28x20(h) cm	m	1 120,00

№ 7-3-1 Rezervuar ape pluviale (85/24.06/2013-0-II)

№ crt.	Simbol norme și cod resurse	Denumirea lucrărilor	Unitatea de măsură	Volum
1	2	3	4	5
1	TsC03B2	Sapatura mecanica cu excavatorul de 0,40-0,70 mc, cu motor cu ardere interna si comanda hidraulica, in pamint argilos inmuiat cu apa, descarcare in depozit teren catg. II	100 m3	0,34
2	TsC03F1	Sapatura mecanica cu excavatorul de 0,40-0,70 mc, cu motor cu ardere interna si comanda hidraulica, in pamint cu umiditate naturala, descarcare in autovehicule teren catg. II	100 m3	0,10
3	TsI51B5	Transportarea pamintului cu autobasculanta de 10 t la distanta de: 15 km	t	16,50
4	TsC51B	Lucrari la descarcarea pamintului in depozit, teren categoria II	100 m3	0,10
5	TsA20B	Sapatura manuala de pamint, in taluzuri, la deblee sapate cu excavator sau screper, pentru completarea sapatarii la profilul taluzului, in teren mijlociu	m3	5,20
6	CA02A2	Beton simplu turnat in egalizari, pante, sape la inaltime pina la 35 m inclusiv, prepararea cu betoniera pe santier si turnarea cu mijloace clasice beton clasa C 5/4 (Bc 5/B 75)	m3	0,27
7	CG01A	Strat suport pentru pardoseli executat din mortar din ciment M 100 de 3 cm grosime cu fata driscuita fin	m2	4,90

8	CG01A1 k=2	Diferenta in plus sau in minus pentru fiecare 0,5 cm de strat suport din mortar M 100, se ыцфby K=2	m2	-4,90
9	AcE15A	Executarea caminelor de vizitare din elemente de beton armat prefabricat, pentru canalizare, circulare (inelare) cu diametrul 2,0 m, in teren fara apa subterana	m3	4,45
10	AcE15A1	Elemente din beton armat prefabricat, ale caminelor de vizitare, circulare (inelare) cu diametrul 2,0 m, pentru canalizare, in teren fara apa subterana. Nota: KИД-20 - 1 buc; KИП1-20-1 - 1 buc; KИ-20-9 - 3 buc; KИ-7-9 - 1buc; KИO-1 - 1buc, Capacul cu rama din fonta A15 - 1 buc	buc	1,00
11	IzF50A	Hidroizolatii efectuate cu mortar ciment cu sticla solubila la fundatii si pereti aplicate pe suprafete orizontale	m2	3,20
12	IzF01B	Amorsarea suprafetelor pentru aplicarea stratului de difuzie, a barierei contra vaporilor, a termoizolatiei sau a hidroizolatiei pe suprafete orizontale, inclinte sau verticale, cu suspensie de bitum filerizat (subif) intr-un strat	m2	18,80
13	CE13A	Invelitori la acoperisuri cu membrane bituminoase Uniflex EPP lipite cu flacara in sistem monostrat pe suprafata orizontale montate pe suport continuu	m2	18,80
14	CL18A	Confectii metalice diverse din profile laminate, tabla, tabla striata, otel beton, tevi pentru sustineri sau acoperiri, inglobate total sau partial in beton	kg	10,20
15	IzD10D	Vopsirea anticoroziva cu pensula de mina a confectiilor si constructiilor metalice cu un strat de grund grund GF-021 si trei straturi de de email PF-115, a confectiilor si constructiilor metalice, executate din profile cu grosimi intre 8 mm si 12 mm inclusiv	t	0,01
16	IC44D	Confectionarea, montarea si cimentarea tevii de protectie la trecerea conductelor prin ziduri, teava conform ГОСТ 10704-94, avind diametrul exterior si grosimea tevii de 219 x 6.0 mm si lungimea de 200 mm	buc	1,00
17	TsD01B	Imprastierea cu lopata a pamintului afinat, in straturi uniforme, de 10-30 cm grosime, printr-o aruncare de pina la 3 m din gramezi, inclusiv sfarimarea bulgarilor, pamintul provenind din teren mijlociu	m3	39,20
18	TsD04B	Compactarea cu maiul de mina a umpluturilor executate in sapaturi orizontale sau inclinate la 1/4, inclusiv udarea fiecarui strat de pamint in parte, avind 10 cm grosime pamint coeziv	m3	5,20
19	TsD05B	Compactarea cu maiul mecanic de 150-200 kg a umpluturilor in straturi succesive de 20-30 cm grosime, exclusiv udarea fiecarui strat in parte, umpluturile executandu-se din pamint coeziv	100 m3	0,34

№ 7-4-1 Perete de sprigin PS1 (85/24.06/2013-13R-PG)

№ crt.	Simbol norme și cod resurse	Denumirea lucrărilor	Unitatea de măsură	Volum
1	2	3	4	5
1	TsC02B1	Sapatura mecanica cu excavator pe pneuri de 0,21-0,39 mc, cu comanda hidraulica, in pamint cu umiditate naturala descarcare in depozit teren catg. II.	100 m3	0,93
2	TsC02D1	Sapatura mecanica cu excavator pe pneuri de 0,21-0,39 mc, cu comanda hidraulica, in pamint cu umiditate naturala descarcare auto teren catg. II.	100 m3	0,17
3	TsA20B	Sapatura manuala de pamint, in taluzuri, la deblee sapate cu excavator sau screper, pentru completarea sapaturii la profilul taluzului, in teren mijlociu	m3	3,80
4	TsI51B5	Transportarea pamintului cu autobasculanta de 10 t la distanta de: 15 km	t	28,05
5	TsC51B	Lucrari la descarcarea pamintului in depozit, teren categoria II	100 m3	0,17

6	CA02A2	Beton simplu turnat in egalizari, pante, sape la inaltimei pina la 35 m inclusiv, prepararea cu betoniera pe santier si turnarea cu mijloace clasice beton clasa C 5/4 (Bc 5/B 75)	m3	1,80
7	CB03D	Cofraje din panouri refolosibile, cu placaj de 15 mm pentru turnarea betonului in pereti si diafragme la constructii cu inaltimea pina la 20 m inclusiv, sprijinirile fiind incluse	m2	63,30
8	CC02I	Armatari din otel beton A240 fasonate in ateliere de santier, cu diametrul barelor pina la 8 mm inclusiv, si montate in pereti si diafragme, la inaltimei mai mici sau egale cu 35 m, exclusiv constructiile executate cu cofraje glisante	kg	12,00
9	CC02I2	Armatari din otel beton A500C fasonate in ateliere de santier, cu diametrul barelor pina la 8 mm inclusiv, si montate in pereti si diafragme, la inaltimei mai mici sau egale cu 35 m, exclusiv constructiile executate cu cofraje glisante	kg	36,00
10	CC02J2	Armatari din otel beton A500C fasonate in ateliere de santier, cu diametrul barelor peste 8 mm, in pereti si diafragme la inaltimei mai mici sau egale cu 35 m, exclusiv constructiile executate cu cofraje glisante	kg	478,20
11	CA03L	Beton turnat in fundatii, socluri, ziduri de sprijin, pereti sub cota zero, beton marfa, turnarea cu pompa pe verticala (adincime) pina la 10 m inclusiv si pe orizontala pina la 15 m inclusiv, beton armat clasa C12/15, F50	m3	11,40
12	AcA07A	Montarea in pamint, in exteriorul cladirilor, a tevilor din PVC avind diametrul de 50 mm	m	1,20
13	IzF01A	Amorsarea suprafetelor pentru aplicarea stratului de difuzie, a barierei contra vaporilor, a termoizolatiei sau a hidroizolatiei pe suprafete orizontale, inclinate sau verticale, cu solutie bituminoasa (bitum taiat), in 2 straturi	m2	41,80
14	AcF03D	Umpluturi in santuri la conductele de alimentare cu apa sau canalizare, ca substrat, strat de protectie, strat de izolare sau strat filtrant la tuburile de drenaj, executate cu argila	m3	1,50
15	AcF03C	Umpluturi in santuri la conductele de alimentare cu apa sau canalizare, ca substrat, strat de protectie, strat de izolare sau strat filtrant la tuburile de drenaj, executate cu piatra sparta	m3	1,00
16	AcF03A	Umpluturi in santuri la conductele de alimentare cu apa sau canalizare, ca substrat, strat de protectie, strat de izolare sau strat filtrant la tuburile de drenaj, executate cu nisip	m3	3,50
17	TsC35B1	Excavat transport cu incarcator frontal , la distante de incarcare in autovehicul cu incarcator frontal pe senile de 0,5-0,99 m.c, pamint din teren catg.II la distanta < 10 m	100 m3	0,93
18	TsD05B	Compactarea cu maiul mecanic de 150-200 kg a umpluturilor in straturi succesive de 20-30 cm grosime, exclusiv udarea fiecarui strat in parte, umpluturile executindu-se din pamint coeziv	100 m3	0,93

Conducătorul grupului de lucru: Alexandru ADAM

L.Ș.