

**APROBAT:**  
prin Ordinul  
nr.176 din 5 octombrie 2018  
Ministerul Finanțelor

**DOCUMENTAȚIA STANDARD  
pentru realizarea achizițiilor de lucrări**

**Obiectul achiziției: Lucrări de amenajare a unui scuar pe spațiul verde din  
str. Ciocârliei**

**Cod CPV: 45200000-9**

**Autoritatea Contractantă: Direcția generală locativ-comunală și amenajare**

**Procedura achiziției: Licitație deschisă**

---

---

## **CAPITOLULI INSTRUCȚIUNI PENTRU OFERTANȚI (IPO)**

*[Notă: nu se va modifica de către Autoritatea Contractantă]*

### **SECȚIUNEA A. DISPOZIȚII GENERALE**

#### **1. Scopul procedurii de achiziție**

1.1. Autoritatea contractantă, emite Documentația de atribuire în vederea achiziționării serviciilor de proiectare și de lucrări, după cum este specificat în Fișa de Date a Achiziției (în continuare FDA) și în caietul de sarcini.

1.2. Numărul și tipul procedurii aplicate pentru atribuirea contractului de achiziție publică de lucrări sînt specificate în punctul 1.3 din FDA.

1.3. Obiectul contractului de servicii de proiectare sau de lucrări și codul CPV sînt specificate în punctele 1.2 și 1.5 din FDA.

1.4. Obiectul achiziției specificat în punctul 1.2. din FDA se consideră indivizibil, iar contractul se încheie pentru un obiectiv aparte.

1.5. Detaliile privind materialele grafice și părțile scrise, prin care sînt determinate soluții urbanistice, de sistematizare spațială, arhitecturale, constructive, tehnologice și alte soluții tehnice, precum și rezultatele calculelor și argumentării a soluțiilor adoptate sînt prezentate în caietul de sarcini.

1.6. Detaliile privind volumele de lucrări, caracteristicile tehnice și alcătuirea elementelor constructive sînt prezentate în caietul de sarcini.

#### **2. Principiile care stau la baza atribuirii contractului de achiziție**

2.1. Principiile care stau la baza atribuirii contractului de achiziție publică de lucrări sînt:

- a) libera concurență;
- b) eficiența utilizării fondurilor publice și minimizarea riscurilor autorităților/entițailor contractante;
- c) transparența;
- d) tratamentul egal, imparțial și nediscriminatoriu în privința tuturor ofertanților și operatorilor economici;
- e) protecția mediului;
- f) respectarea ordinii de drept;
- g) confidențialitatea;
- h) asumarea răspunderii în cadrul procedurilor de achiziție publică.

#### **3. Sursa de finanțare**

3.1. În punctul 1.6 din FDA va fi specificată sursa de finanțare pentru plățile contractului ce urmează a fi atribuit.

3.2. Autoritatea contractantă urmează să se asigure că la momentul inițierii procedurii de achiziții publice, mijloacele financiare sunt alocate și destinate exclusiv achiziției în cauză.

#### **4. Legislația aplicabilă**

4.1. Atribuirea contractului de achiziție publică de servicii de proiectare și de lucrări se realizează în conformitate cu prevederile următoarelor acte normative în vigoare în Republica Moldova:

- a) Legea nr. 131/2015 privind achizițiile publice;
- b) Regulamentul privind achizițiile publice de lucrări.

## **5. Cheltuielile de participare la procedura de achiziție**

5.1. Ofertantul suportă toate costurile legate de pregătirea și înaintarea ofertei, iar autoritatea contractantă nu poartă nici o responsabilitate pentru aceste costuri, indiferent de desfășurarea sau rezultatul procedurii de achiziție.

5.2. La depunerea ofertelor, operatorul economic după caz, va achita o taxă. Modul de achitare a taxelor precum și cuantumul acestora sunt stabilite de Guvern.

5.3. Achitarea taxei pentru depunerea ofertei se va efectua prin intermediul platformei de achiziții electronice prin care se depune oferta.

## **6. Limba de comunicare în cadrul licitației**

6.1. Oferta, Documentul Unic de Achiziții European (în continuare DUAE), documentele de atribuire, caietul de sarcini și toată corespondența dintre ofertant și autoritatea contractantă vor fi întocmite în limba română. Documentele justificative și literatura de specialitate tipărită, care fac parte din ofertă, pot fi în altă limbă, cu condiția ca acestea să fie însoțite de o traducere exactă a fragmentelor relevante în limba română.

6.2. Autoritatea contractantă poate specifica după caz, în punctul 1.11 din FDA posibilitatea depunerii ofertei și într-o altă limbă de circulație internațională.

## **7. Vizitarea amplasamentului**

7.1. Autoritatea contractantă are obligația de a permite personalului sau agenților ofertantului să viziteze amplasamentul lucrării de construcție sau obiectul supus proiectării.

7.2. Ofertantului i se recomandă să viziteze și să examineze amplasamentul lucrării sau obiectul supus proiectării, inclusiv împrejurimile, și să obțină toate informațiile care pot fi necesare în vederea elaborării ofertei. În cadrul vizitei ofertantul își asumă riscul producerii unui eventual accident care s-ar putea solda cu moartea sau rănirea fizică a unei persoane și/sau cu pierderea ori deteriorarea proprietății. Ofertantul va suporta orice eventuale cheltuieli, pierderi sau daune ca rezultat al vizitării amplasamentului lucrării.

## **8. Secțiunile Documentelor de atribuire**

8.1. Documentele de atribuire includ toate secțiunile indicate mai jos și trebuie citite în conjuncție cu orice modificare conform punctului 9 din Instrucțiuni Pentru Ofertanți (în continuare IPO).

Capitolul I. Instrucțiuni pentru ofertanți (IPO)

Capitolul III. Fișa de date a achiziției (FDA)

Capitolul III. Formulare pentru depunerea ofertei

Capitolul IV. Caiete de sarcini. Formularul de deviz nr.1 – lista cu cantitățile de lucrări.

Capitolul V. Contract-model.

## **9. Clarificarea și modificarea documentelor de atribuire**

9.1. Participantul care solicită clarificări asupra documentelor de atribuire va contacta autoritatea contractantă în scris, prin mijloace electronice de comunicare. Autoritatea contractantă va răspunde în scris, prin mijloace electronice de comunicare la orice cerere de clarificare, înainte de termenul-limită pentru depunerea ofertelor.

9.2. Până la expirarea termenului de depunere a ofertelor, autoritatea contractantă are dreptul să modifice documentația de atribuire fie din proprie inițiativă, fie ca răspuns la solicitarea de

clarificare a unui operator economic, prelungind, după caz, termenul de depunere a ofertelor, astfel încât de la data aducerii la cunoștință a modificărilor operate pînă la noul termen de depunere a ofertelor să rămînă cel puțin 50% din termenul stabilit inițial.

9.3. În cazul în care operatorul economic nu a transmis solicitarea de clarificare în timp util, punînd astfel autoritatea contractantă în imposibilitate de a respecta termenele prevăzute la art. 34, alin. (4) din Legea nr. 131/2015 privind achizițiile publice, aceasta din urmă este în drept să nu răspundă.

## **10. Practicile de corupere și alte practici interzise**

10.1. Autoritățile contractante și participanții la procedura de achiziție vor respecta cele mai înalte standarde ale eticii de conduită în desfășurarea și implementarea proceselor de achiziții, precum și în executarea contractelor de achiziție publică.

10.2. În conformitate cu prevederile punctului 10.1 din IPO, în cazul în care autoritatea contractantă va depista că ofertantul a fost implicat în practicile descrise în punctul 10.4 din IPO în cadrul procesului de concurență pentru contractul de achiziție publică sau pe parcursul executării contractului, aceasta:

a) va exclude ofertantul din procedura respectivă de achiziție prin includerea lui în Lista de interdicție, conform prevederilor Regulamentului cu privire la Lista de interdicție a operatorilor economici; sau

b) va întreprinde orice alte măsuri prevăzute în articolul 40 al Legii nr. 131/2015 privind achizițiile publice.

10.3. În cazul în care, Agenția Achiziții Publice, în procesul de monitorizare a procedurilor de achiziții publice, constată că un operator economic a fost implicat în practicile descrise în punctul 10.4 din IPO, va raporta imediat organelor competente fiecare caz de corupere sau de tentativă de corupere comis de operatorul economic respectiv.

10.4. În vederea aplicării prevederilor acestui punct, nu se permit următoarele acțiuni în cadrul procedurilor de achiziție și executării contractului:

a) promisiunea, oferirea sau darea unei persoane cu funcție de răspundere, personal sau prin mijlocitor, de bunuri sau servicii, sau a oricărui alt lucru de valoare, pentru a influența acțiunile unei alte părți;

b) orice acțiune sau omisiune, inclusiv interpretare eronată, care, conștient sau din neglijență, induce în eroare sau tinde să inducă în eroare o parte pentru obținerea unui beneficiu financiar sau de altă natură ori pentru a evita o obligație;

c) înțelegerea interzisă de lege, între două sau mai multe părți, realizată în scopul coordonării comportamentului lor la procedurile de achiziții publice;

d) deteriorarea sau prejudicierea, direct sau indirect, a oricărei părți sau a proprietății acestei părți, pentru a influența în mod necorespunzător acțiunile acesteia;

e) distrugerea intenționată, falsificarea, contrafacerea sau ascunderea materialelor de evidență ale investigației, sau darea unor informații false anchetatorilor, pentru a împiedica esențial o anchetă condusă de către organele de resort în vederea identificării unor practici descrise în punctul 10.3 din IPO; precum și amenințarea, hărțuirea sau intimidarea oricărei părți pentru a o împiedica să divulge informația cu privire la chestiuni relevante anchetei sau să exercite ancheta.

## **SECȚIUNEA B. CRITERII DE CALIFICARE**

## **11. Criterii generale**

11.1. Pentru constatarea datelor de calificare în cadrul procedurilor de achiziții publice, operatorul economic va prezenta documentele, eliberate de autoritățile competente stabilite de autoritatea contractantă în cadrul procedurilor de achiziție publică. În dependență de specificul achiziției și procedura aleasă, autoritatea contractanta are obligația de a stabili pentru fiecare procedură în parte criteriile de calificare cât și documentele suport necesare a fi prezentate de către operatorii economici.

11.2. Pentru confirmarea datelor de calificare în cadrul procedurii de achiziții publice, operatorul economic va completa și va prezenta DUAЕ, în conformitate cu cerințele stabilite de autoritatea contractantă.

11.3. Prezentarea oricărui alt formular DUAЕ decât cel solicitat de către autoritatea contractantă, este temei de descalificare de la procedura de achiziție publică.

11.4. Autoritatea contractantă va aplica criteriile și cerințele de calificare numai referitoare la:

- a) eligibilitatea ofertantului sau candidatului;
- b) capacitatea de exercitare a activității profesionale;
- c) capacitatea economică și financiară;
- d) capacitatea tehnică și/sau profesională;
- e) standarde de asigurare a calității;
- f) standarde de protecție a mediului.

## **12. Eligibilitatea ofertantului sau candidatului**

12.1. Orice operator economic, rezident sau nerezident, persoană juridică de drept public sau privat ori asociație de astfel de persoane are dreptul de a participa la procedura de atribuire a contractului de achiziție publică de lucrări.

12.2. Persoana fizică sau juridică care a participat la întocmirea documentației de atribuire are dreptul, în calitate de operator economic, de a fi ofertant, ofertant asociat sau subcontractant, dar numai în cazul în care implicarea sa în elaborarea documentației de atribuire nu este de natură să distorsioneze concurența. Persoana fizică sau juridică care participă direct în procesul de verificare și evaluare a ofertelor nu are dreptul de a fi ofertant, ofertant asociat sau subcontractant, sub sancțiunea excluderii din procedura de atribuire.

12.3. Mai multe persoane juridice au dreptul să se asocieze în scopul depunerii unei oferte comune. Asocierea trebuie prezentată în formă scrisă.

12.4. Filialele agenților economici, cu personalitate juridică și înregistrate în conformitate cu prevederile punctului 13 din IPO, au dreptul de a participa la procedura de atribuire a contractului de achiziție publică de lucrări în nume propriu și, în acest scop, trebuie să prezinte documente care dovedesc eligibilitatea, înregistrarea, capacitatea tehnică și capacitatea economico-financiară, proprii filialei.

12.5. Sucursalele neînregistrate au dreptul de a participa la procedura de atribuire a contractului de achiziție publică de lucrări și de a încheia contractul respectiv numai în numele societății-mamă, prin împuternicire. În acest caz documentele prezentate, care dovedesc eligibilitatea, înregistrarea, capacitatea tehnică și capacitatea economico-financiară, trebuie să fie cele ale societății-mamă.

12.6. Va fi exclus de la procedura de atribuire a contractului de achiziții publice orice ofertant sau candidat despre care se confirmă că, în ultimii 5 ani, a fost condamnat, prin hotărârea definitivă a unei instanțe judecătorești, pentru participare la activități ale unei organizații sau grupări criminale, pentru corupție, pentru fraudă și/sau pentru spălare de bani, pentru infracțiuni de terorism sau

infrafracțiuni legate de activități teroriste, finanțarea terorismului, exploatarea prin muncă a copiilor și alte forme de trafic de persoane.

12.7. Va fi exclus de la procedura pentru atribuire a contractului de achiziție publică, și respectiv nu este eligibil, orice ofertant care se află în oricare dintre următoarele situații:

- a) se află în proces de insolvență ca urmare a hotărârii judecătorești;
- b) nu și-a îndeplinit obligațiile de plată a impozitelor, taxelor și contribuțiilor de asigurări sociale către bugetele componente ale bugetului general consolidat, în conformitate cu prevederile legale în vigoare în Republica Moldova sau în țara în care este stabilit;
- c) a fost condamnat, în ultimii trei ani, prin hotărârea definitivă a unei instanțe judecătorești, pentru o faptă care a adus atingere eticii profesionale sau pentru comiterea unei greșeli în materie profesională;
- d) prezintă informații false sau nu prezintă informațiile solicitate de către autoritatea contractantă, în scopul demonstrării îndeplinirii criteriilor de calificare și selecție;
- e) a încălcat obligațiile aplicabile în domeniul mediului, muncii și asigurărilor sociale, în cazul în care autoritatea contractantă demonstrează, prin orice mijloace adecvate, acest fapt;
- f) se face vinovat de o abatere profesională, care îi pune la îndoială integritatea, în cazul în care autoritatea contractantă demonstrează, prin orice mijloace adecvate, acest fapt;
- g) a încheiat cu alți operatori economici acorduri care vizează denaturarea concurenței, în cazul în care acest fapt se constată prin decizie a organului abilitat în acest sens;
- h) se află într-o situație de conflict de interese care nu poate fi remediată în mod efectiv prin măsurile prevăzute la art.74 din Legea nr.131/2015 privind achizițiile publice;
- i) este inclus în Lista de interdicție a operatorilor economici.

12.8. Autoritatea contractantă, după caz, poate stabili în documentația de atribuire posibilitatea furnizării dovezilor de către operatorii economici care se află în una din situațiile descrise în punctul 12.7 din IPO, prin care se vor prezenta măsurile luate de aceștia pentru a demonstra fiabilitatea sa, în pofida existenței unui motiv de excludere.

12.9. Autoritatea contractantă extrage informația necesară pentru constatarea existenței sau inexistenței circumstanțelor descrise la punctele 12.6 și 12.7 din IPO în bazele de date disponibile ale autorităților publice sau ale părților terțe. Dacă acest lucru nu este posibil, autoritatea contractantă are obligația de a accepta ca fiind suficient și relevant pentru demonstrarea faptului că ofertantul/candidatul nu se încadrează în una dintre situațiile prevăzute la punctele 12.6 și 12.7 din IPO orice document considerat edificator, din acest punct de vedere, în țara de origine sau în țara în care ofertantul este stabilit, cum ar fi certificate, caziere judiciare sau alte documente echivalente emise de autorități competente din țara respectivă.

12.10. În ceea ce privește cazurile menționate la punctul 12.7 din IPO, în conformitate cu legislația internă a statului în care sunt stabiliți ofertanții, aceste solicitări se referă la persoanele fizice și persoanele juridice, inclusiv, după caz, la directori de companii sau la orice persoană cu putere de reprezentare, de decizie ori de control în ceea ce privește ofertantul/candidatul.

12.11. În cazul în care în țara de origine sau în țara în care este stabilit ofertantul/candidatul nu se emit documente de natura celor prevăzute la punctul 12.7 din IPO sau respectivele documente nu vizează toate situațiile prevăzute la punctele 1.6 și 12.7 din IPO, autoritatea contractantă are obligația de a accepta o declarație pe propria răspundere sau, dacă în țara respectivă nu există prevederi legale referitoare la declarația pe propria răspundere, o declarație autentică dată în fața unui notar, a unei autorități administrative sau judiciare sau a unei asociații profesionale care are competențe în acest sens.

12.12. Orice operator economic aflat în oricare dintre situațiile prevăzute la punctele 12.6 și 12.7

din IPOcare atrag excluderea din procedura de atribuire poate furniza dovezi care să arate că măsurile luate de acesta sunt suficiente pentru a-și demonstra în concret credibilitatea prin raportare la motivele de excludere, cu excepția cazului în care operatorul economic a fost exclus prin hotărâre definitivă a unei instanțe de judecată de la participarea la procedurile de achiziții publice.

12.13. Autoritatea contractantă evaluează măsurile întreprinse de către operatorii economici ținând seama de gravitatea și circumstanțele particulare ale infracțiunii sau ale abaterii. În cazul în care consideră că măsurile întreprinse sînt insuficiente, autoritatea contractantă informează ofertantul/candidatul despre motivele excluderii.

### **13. Capacitatea de exercitare a activității profesionale**

13.1. Autoritatea contractantă solicită oricărui ofertant să prezinte dovada din care să rezulte o formă de înregistrare ca persoană juridică, capacitatea legală de a executa documentație de proiect și realiza lucrări, în conformitate cu prevederile legale din țara în care este stabilit.

### **14. Capacitatea economică și financiară**

14.1. Ofertantul va dispune de un nivel minim de capacitate financiară pentru a se califica conform cerințelor de îndeplinire a contractului:

- a) realizarea unei cifre medii anuale de afaceri în ultimii 3 ani egală sau mai mare decît suma stabilită în punctul 3 din FDA;
- b) lichiditate generală (active circulante/datorii curente) conform punctului 3 din FDA;
- c) declarații bancare corespunzătoare sau, după caz, dovezi privind asigurarea riscului profesional, conform punctului 3 din FDA.

14.2. Ofertantul va prezenta informații/documente privind capacitatea economico și/sau financiară:

- a) informațiilor cu privire la obligațiile contractuale față de alți beneficiari conform punctului 3 din FDA.
- b) raportul financiar din anul precedent, avizat și înregistrat de organele competente, și/sau rapoartele anuale, și orice alte documente legale edificatoare prin care ofertantul își poate dovedi capacitatea economico-financiară.

14.3. Atunci când un contract este împărțit în loturi, indicele cifrei de afaceri se aplică pentru fiecare lot individual. Cu toate acestea, autoritatea contractantă stabilește cifra de afaceri anuală minimă impusă operatorilor economici cu referire la grupuri de loturi, dacă ofertantului câștigător îi sînt atribuite mai multe loturi care trebuie executate în același timp

### **15. Capacitate tehnică și/sau profesională**

15.1. Ofertantul va prezenta documente care demonstrează capacitatea tehnică și/sau profesională pentru executarea viitorului contract:

- a) o listă a lucrărilor similare executate în ultimii 5 ani, însoțită de certificări (recomandări) de bună execuție pentru cele mai importante lucrări. Respectivele certificări indică beneficiarii, indiferent dacă aceștia sunt autorități contractante sau clienți privați, valoarea, perioada și locul execuției lucrărilor și precizează dacă au fost efectuate în conformitate cu normele profesionale din domeniu și dacă au fost duse la bun sfîrșit, ei vor prezenta și formularul F3.9;
- b) informații privind deținerea de laboratoare proprii autorizate și acreditate în modul stabilit, sau a contractelor cu aceste laboratoare, pentru încercări beton și a altor materiale și elemente de construcție care necesită încercări, incluse în ofertă;
- c) informații referitoare la studiile, pregătirea profesională și calificarea personalului de

conducere, precum și ale persoanelor responsabile pentru execuția documentației de proiect, lucrărilor, inclusiv a arhitectului șef, inginerului șef și dirigintei de șantier, atestați conform legislației în vigoare (confirmat prin certificat de atestare profesională) și cu o experiență similară în domeniul lucrării ce urmează să fie executată, ei vor prezenta și formularul F3.12;

d) o declarație referitoare la efectivele medii anuale ale personalului angajat și al cadrelor de conducere în ultimii 3 ani;

e) dacă este cazul, informații privind măsurile de protecție a mediului pe care operatorul economic le poate aplica în timpul îndeplinirii contractului de lucrări;

f) o declarație referitoare la utilajele, instalațiile, echipamentele tehnice de care poate dispune operatorul economic pentru îndeplinirea corespunzătoare a contractului de lucrări, ei vor prezenta și formularul F3.11;

g) informații privind partea din contract pe care operatorul economic are, eventual, intenția să o subcontracteze. În cazul în care subcontractanții vor avea o pondere de peste 10% în îndeplinirea contractului, ei vor prezenta și formularul F3.7 și formularul F3.13;

h) avizul pozitiv al Inspecției de Stat în Construcții;

i) manualul calității privind sistemul propriu de conducere și asigurare a calității.

15.2. Ofertantul/candidatul are dreptul să recurgă la susținerea unor alte persoane doar atunci când acestea din urmă vor desfășura activitățile sau serviciile pentru îndeplinirea cărora este necesară capacitatea profesională respectivă, ei vor prezenta și formularul F3.14.

## **16. Criterii de experiență în cazul achiziției de lucrări**

16.1. Ofertantul va dispune de un nivel minim de experiență pentru a se califica cerințelor de îndeplinire a contractului:

a. executarea în ultimii 5 ani cel puțin a unui contract cu o valoare nu mai mică de 75% din valoarea viitorului contract, confirmat prin prezentarea contractului de antrepriză sau subantrepriză, precum și prin procesul-verbal de recepție la terminarea lucrărilor;

sau

b. valoarea cumulată a tuturor contractelor executate în ultimul an de activitate să fie egală sau mai mare decât valoarea viitorului contract.

## **17. Standarde de asigurare a calității.**

17.1. Operatorul economic va prezenta documente, certificate, emise de organisme independente, prin care se atestă faptul că respectă anumite standarde de asigurare a calității, aceasta trebuie să se raporteze la sistemele de asigurare a calității, bazate pe seriile de standarde europene relevante, certificate de organisme conforme cu seriile de standarde europene privind certificarea, sau la standarde internaționale pertinente, emise de organisme acreditate.

17.2. În conformitate cu principiul recunoașterii reciproce, autoritatea contractantă are obligația de a accepta certificatele echivalente emise de organismele stabilite în statele membre ale Uniunii Europene. În cazul în care operatorul economic nu deține un certificat de calitate astfel cum este solicitat de autoritatea contractantă, aceasta din urmă are obligația de a accepta orice alte certificări prezentate de operatorul economic respectiv, în măsura în care acestea confirmă asigurarea unui nivel corespunzător al calității.

## **18. Standarde de protecție a mediului.**

18.1. Operatorul economic va prezenta documente, certificate, emise de organisme independente, prin care se atestă faptul că respectă anumite standarde de protecție a mediului, aceasta trebuie să se



raporteze:

- a) fie la Sistemul Comunitar de Management de Mediu și Audit (EMAS);
- b) fie la standarde de gestiune ecologică bazate pe seriile de standarde europene sau internaționale în domeniu, certificate de organisme conforme cu legislația comunitară ori cu standardele europene sau internaționale privind certificarea.

18.2. În conformitate cu principiul recunoașterii reciproce, autoritatea contractantă are obligația de a accepta certificatele echivalente emise de organismele stabilite în statele membre ale Uniunii Europene. În cazul în care operatorul economic nu deține un certificat de mediu astfel cum este solicitat de autoritatea contractantă, aceasta din urmă are obligația de a accepta orice alte certificări prezentate de operatorul economic respectiv, în măsura în care acestea confirmă asigurarea unui nivel corespunzător al protecției mediului.

## **19. Calificarea candidaților în cazul asocierii**

19.1. În cazul unei asocieri, cerințele solicitate pentru îndeplinirea criteriilor de calificare și selecție referitoare la capacitatea de exercitare a activității profesionale și cele referitoare la situația personală trebuie îndeplinite de către fiecare asociat. Criteriile referitoare la situația economică și financiară și cele referitoare la capacitatea tehnică și profesională pot fi îndeplinite prin cumul proporțional sarcinilor ce revin fiecărui asociat.

19.2. În ceea ce privește criteriile privind cifra de afaceri, în cazul unei asocieri, cifra de afaceri medie anuală luată în considerare va fi valoarea generală, rezultată prin însumarea cifrelor de afaceri medii anuale corespunzătoare fiecărui membru al asocierii.

19.3. În ceea ce privește experiența similară, pentru a se califica conform cerințelor stabilite, unul din asociați urmează să întrunească cerința dată, iar ceilalți asociați proporțional sarcinilor ce revin fiecărui asociat. Pentru calificarea operatorilor economici asociați, partenerul responsabil (liderul asociațiilor) urmează să întrunească cel puțin 40 % din cerințele de calificare privind cifra medie de afaceri și experiența similară.

19.4. Liderul asociației va executa cel puțin 40% din valoarea viitorului contract de achiziții publice de lucrări.

## **SECȚIUNEA C. PREGĂTIREA OFERTELOR**

### **20. Documentele ce constituie oferta**

20.1. Oferta va cuprinde următoarele formulare:

- a) Formularul ofertei (**F3.1**);
- b) Scrisoare de garanția bancară (**F3.2**) în original;
- c) Oferta tehnică conform caietului de sarcini;
- d) Orice alt document cerut în punctul 3 din **FDA**;
- e) Documentul unic de achiziții european (**DUAE**).

20.2. Toate documentele menționate în punctul 20.1 din IPO vor fi completate fără nici o modificare sau abatere de la original, spațiile goale fiind completate cu informația solicitată. Completarea defectuoasă a formularelor poate atrage respingerea ofertei ca fiind necorespunzătoare.

20.3. Oferta elaborată de ofertant trebuie să cuprindă:

**a) Oferta tehnică** - ofertantul va elabora oferta tehnică, astfel încât aceasta să respecte în totalitate cerințele de calificare, precum și cerințele prevăzute în caietul de sarcini.

**b) Oferta financiară** - ofertantul va elabora oferta financiară, astfel încât aceasta să furnizeze toate informațiile solicitate cu privire la prețuri, tarife, precum și la alte condiții financiare și comerciale legate de obiectul contractului de achiziție publică de lucrări. Formularul ofertei **F3.1** va fi însoțit de devizul-ofertă, elaborat în conformitate cu normativele în domeniu.

20.4. Operatorii economici vor pregăti ofertele într-o manieră structurată și securizată, ca răspuns la anunțul de participare publicat de către autoritatea contractantă în SIA „RSAP”, și vor depune ofertele în mod electronic, folosind fluxurile interactive de lucru puse la dispoziție de platformele electronice, cu excepția cazurilor prevăzute la art.32 alin.(7) și (11) din Legea nr. 131/2015 privind achizițiile publice

## **21. Oferte alternative**

21.1. Ofertantul are dreptul de a depune, suplimentar față de oferta de bază, și alte oferte, denumite oferte alternative, dacă astfel este prevăzut în punctul 4.1 din FDA. Ofertele alternative se pot abate într-o anumită măsură de la cerințele prevăzute în caietul de sarcini pentru oferta de bază.

21.2. Ofertantul care intenționează să depună oferta alternativă are obligația de a depune și oferta de bază. Oferta alternativă trebuie să respecte, din punct de vedere al soluțiilor și exigențelor de calitate, cerințele minime prevăzute în caietul de sarcini.

21.3. Grupul de lucru va lua decizia de acceptare a ofertelor alternative numai după consultare cu proiectantul lucrării, care își va exprima, în scris, punctul său de vedere referitor la fiecare ofertă alternativă. În cazul acceptării ofertei alternative responsabilitatea adaptării proiectului la caracteristicile ofertei alternative revine proiectantului inițial.

21.4. Ofertele alternative care nu respectă prevederile punctului 20.2. din IPO nu vor fi luate în considerare.

## **22. Perioada de valabilitate a ofertei**

22.1. Ofertantul are obligația de a menține oferta valabilă pe o perioadă indicată în punctul 4.8 din FDA.

22.2. Orice ofertă valabilă pentru o perioadă mai mică decât cea prevăzută în prezentul punct va fi respinsă de grupul de lucru, ca fiind necorespunzătoare.

22.3. Autoritatea contractantă are dreptul de a solicita ofertanților, în circumstanțe excepționale, înainte de expirarea perioadei de valabilitate a ofertei, prelungirea acestei perioade cu cel mult 60 de zile.

22.4. În cazul extinderii perioadei de valabilitate a ofertei perioada de valabilitate a garanției pentru ofertă va fi prelungită în mod corespunzător.

22.5. Ofertantul are obligația de a comunica autorității contractante dacă este sau nu este de acord cu prelungirea perioadei de valabilitate a ofertei.

22.6. Ofertantul care nu este de acord cu prelungirea perioadei de valabilitate a ofertei nu va pierde garanția pentru ofertă.

## **23. Perioada de executare**

23.1. Autoritatea contractantă stabilește perioada maximă de executare a lucrărilor pentru obiectul indicat în punctul 1.2 din FDA, reieșind din procesul de executare, în conformitate cu normativele în construcții.

23.2. Perioada maximă de executare a lucrărilor este indicată în punctul 4.5 din FDA.

## **24. Perioada de garanție**

24.1. Perioada minimă de garanție asupra lucrărilor menționate în punctul 1.2 din FDA este indicată în secțiunea 3 din FDA.

24.2. Ofertele care conțin o perioadă de garanție mai mică decât perioada minimă de garanție prevăzută în secțiunea 3 din FDA se resping de către grupul de lucru sau, după caz, specialistul certificat în domeniul achizițiilor publice.

## **25. Oferta tehnică**

25.1 Ofertantul are obligația de a demonstra conformitatea propunerii de executare a lucrării cu cerințele prevăzute în caietul de sarcini și lista cu cantitățile de lucrări. În acest scop oferta tehnică va conține:

- a) graficul de executare a lucrării;
- b) documentația de deviz (formularele 3, 5, 7 corespunzător CPL.01.01-2012), conform Formularului de deviz nr.1 – lista cu cantitățile de lucrări.

## **26. Oferta financiară**

26.1. Oferta financiară include formularul 3.1 din Secțiunea 3 și formularul deviz – ofertă (inclusiv formularele de deviz 3 și 5).

26.2. Ofertantul trebuie să prezinte formularul **F3.1** din Secțiunea 3 care reprezintă elementul principal al ofertei financiare. În cazul în care există discrepanță între formularul **F3.1** și formularele 3, 5, 7, oferta se va respinge ca fiind neconformă.

## **27. Garanția pentru ofertă**

27.1 Ofertantul depune garanția pentru ofertă. Cuantumul garanției pentru ofertă este prevăzut în punctul 4.3 din FDA. Perioada de valabilitate a garanției pentru ofertă trebuie să fie egală cu perioada de valabilitate a ofertei (punctul 4.8 din FDA), în caz contrar oferta se va respinge.

27.2 Garanția pentru ofertă se exprimă în lei și poate fi prezentată în formele prevăzute în punctul 4.2 din FDA.

27.3 Ofertele care nu sînt însoțite de dovada constituirii garanției pentru ofertă sau garanția pentru ofertă este perfectată cu abateri de la formularul **F3.2**, vor fi respinse.

27.4 Autoritatea contractantă are dreptul de a vira garanția pentru ofertă în bugetul propriu, ofertantul pierzând suma constituită, atunci când acesta din urmă se află în oricare dintre următoarele situații:

- a) își retrage sau modifică oferta în perioada de valabilitate a acesteia;
- b) oferta sa fiind stabilită câștigătoare nu prezintă garanția de bună executare în perioada de valabilitate a ofertei, în care urmează să se semneze contractul;
- c) oferta sa fiind stabilită câștigătoare, ofertantul refuză să semneze contractul de achiziție publică în perioada de valabilitate a ofertei;
- d) nu se execută vreo condiție, specificată în documentele de atribuire înainte de semnarea contractului de achiziție publică de lucrări.

27.5 Garanția pentru ofertă, prezentată de ofertantul a cărui ofertă a fost stabilită ca fiind câștigătoare, se returnează de către autoritatea contractantă în cel mult 3 zile lucrătoare de la data semnării contractului de achiziție publică și constituirii garanției de bună executare.

27.6 Garanția pentru ofertă, prezentată de ofertanții ale căror oferte nu au fost stabilite ca fiind

câștigătoare, se returnează de către autoritatea contractantă imediat după semnarea contractului.

### **30 Valuta ofertei**

28.1 Prețurile indicate în documentația de deviz (Formularul 3, 5, 7,) solicitate vor fi indicate în lei moldovenești, cu excepția cazurilor în care punctul 4.9 din FDA prevede altfel.

### **29. Formatul ofertei**

29.1 Oferta va fi pregătită în format electronic, în conformitate cu instrumentele existente în SIA RSAP, cu excepția cazurilor prevăzute la art.32 alin.(7) și (11) din Legea nr. 131/2015 privind achizițiile publice.

## **SECȚIUNEA D. DEPUNEREA ȘI DESCHIDEREA OFERTELOR**

### **31 Depunerea ofertelor**

31.1 Ofertantul trebuie să ia toate măsurile, astfel încât oferta să fie recepționată și înregistrată în SIA RSAP până la data limită pentru depunerea ofertelor. În cazul prezentării ofertelor pe suport de hârtie, autoritatea contractantă eliberează operatorului economic, în mod obligatoriu, o recipisă în care indică data și ora recepționării ofertei sau confirmă recepționarea acesteia în cazurile în care oferta a fost depusă prin mijloace electronice.

31.2 Operatorul economic va asigura, că la depunerea ofertei se va atașa: DUAE, garanția pentru ofertă și oferta financiară.

31.3 Oferta, scrisă și semnată, după caz electronic, se prezintă în conformitate cu cerințele expuse în documentația de atribuire, utilizând SIA RSAP, cu excepția cazurilor prevăzute la art.32 alin.(7) și (11) din Legea nr. 131/2015 privind achizițiile publice.

31.4 La depunerea ofertei prin SIA „RSAP”, operatorul economic va ține cont de timpul necesar pentru încărcarea ofertei în sistem, prevăzând timp suficient pentru a depune oferta în termenii stabiliți.

### **31. Termenul limita de depunere a ofertelor**

31.5 Ofertele vor fi depuse nu mai târziu de data și ora specificate în punctul 5.2 din FDA. Autoritatea contractantă poate, la discreția sa, să extindă termenul-limită de depunere a ofertelor prin modificarea documentelor de atribuire în conformitate cu punctul 9 din IPO, caz în care toate drepturile și obligațiile autorității contractante și ale ofertanților vor fi supuse ulterior termenului-limită prelungit.

### **32. Oferte întârziate**

32.1 SIA RSAP nu va accepta ofertele transmise după expirarea termenului limită de depunere a ofertelor.

32.2 În cazurile prevăzute la art.32 alin.(7) și (11) din Legea nr. 131/2015 privind achizițiile publice, ofertele depuse după termenul limită de deschidere a ofertelor specificate în punctul 5.2 din FDA, vor fi înregistrate de către autoritatea contractantă și restituite ofertantului, fără a fi deschise.

### **33. Oferta comună**

33.1 Mai multe persoane juridice au dreptul de a se asocia și de a depune o ofertă comună, fiind obligate să prezinte asocierea în formă scrisă.

33.2 Fiecare dintre aceștia își asumă obligația pentru oferta comună și răspunde pentru orice consecințe ale viitorului contract de achiziție publică. Informația privind asocierea se prezintă

completînd formularul **F3.14** din capitolul 3.

#### **34. Interdicția de a depune mai multe oferte**

34.1 Ofertantul nu are dreptul de a depune decât o singură oferta de bază. Ofertanții asociați nu au dreptul de a depune alte oferte, în mod individual, pe lângă oferta comună.

34.2 Persoanele juridice nominalizate ca subcontractanți în cadrul uneia sau mai multor oferte nu au dreptul de a depune oferta în nume propriu sau în asociere.

34.3 Orice ofertă pentru care se constată nerespectarea prevederilor punctelor 34.1 și 34.2 din IPOva fi respinsă.

#### **35. Modificarea, substituirea și retragerea ofertelor**

35.1 În cazul în care documentația de atribuire nu prevede altfel, ofertantul are dreptul să modifice sau să retragă oferta înainte de expirarea termenului de depunere a ofertelor, fără a pierde dreptul de retragere a garanției pentru ofertă. O astfel de modificare este valabilă dacă a fost efectuată înainte de expirarea termenului de depunere a ofertelor.

#### **36. Deschiderea ofertelor**

36.1 Autoritatea contractantă va deschide ofertele în cadrul sistemului SIA „RSAP” la data și ora specificate în punctul 5.2 din FDA.

36.2 Informația privind ofertanții și ofertele, se fac publice prin publicarea acestora în SIA „RSAP”.

### **SECȚIUNEA F. EVALUAREA ȘI COMPARAREA OFERTELOR**

#### **37. Confidențialitate**

37.1 Posesorul SIA RSAP va asigura mecanisme adecvate în vederea neadmiterii divulgării conținutului ofertelor prezentate de participanți până la data stabilită pentru deschiderea acestora de către persoanele autorizate ale organizatorului procedurii de achiziție publică, în conformitate cu legislația în vigoare. Astfel, va fi preîntîmpinată aplicarea unor eventuale practici anticoncurențiale în cadrul procedurilor de achiziții publice.

37.2 Autoritatea contractantă are obligația de a păstra confidențialitatea asupra conținutului ofertei, precum și asupra oricărei informații privind ofertantul, a cărei dezvăluire ar putea afecta dreptul acestuia de a-și proteja proprietatea intelectuală sau secretele comerciale.

#### **38. Examinarea documentelor care însoțesc oferta**

38.1 Examinarea documentelor de către autoritatea contractantă se va efectua în baza informațiilor prezentate de către operatorii economici în DUAE, parte componentă a documentației de licitație, prin care menționează că:

a) este eligibil să participe la procedura de achiziții publice și nu există motive de excludere din cadrul procedurilor de achiziții publice pentru atribuirea contractului de achiziție publică;

b) îndeplinește criteriile referitoare la situația economică și financiară și/sau capacitatea tehnică și profesională stabilite de autoritatea contractantă în anunțul de participare sau în documentația de atribuire.

38.2 Declarațiile pe proprie răspundere (DUAE) a operatorilor economici se vor verifica după caz,

direct de către autoritatea contractantă prin procedurile automate SIA RSAP, cu accesare a unei baze de date a autorităților publice sau a terților din Republica Moldova, iar atunci când este necesar și în alte state.

38.3 În cazul în care există discrepanțe între informațiile prezentate în DUAE de către operatorul economic și cele prevăzute în invitația/anunțul de participare de către autoritatea contractantă, se oferta se va respinge și se va examina DUAE următorului ofertant.

38.4 Operatorul economic a cărui informație prezentată în DUAE corespunde cerințelor/condițiilor specificate de către autoritatea contractantă în anunț/invitația de participare, are obligația să prezente la cerere și fără întârziere documentele justificative.

38.5 În cazul în care documentele furnizate de către operatorul economic nu corespund cerințelor/condițiilor confirmate prin DUAE, autoritatea contractantă va respinge oferta, fiind stabilită ca ofertă neconformă.

38.6 Orice ofertant care îndeplinește în totalitate cerințele corespunzătoare criteriilor de calificare este considerat ofertant calificat și este admis la etapa de evaluare a ofertelor conform criteriului de evaluare aplicat pentru adjudecarea contractului indicat în punctul 7.1. din FDA.

### **39. Examinarea ofertelor**

39.1 Ofertele vor fi examinate de către Grupul de lucru creat de autoritatea contractantă sau, după caz, specialistul certificat în domeniul achizițiilor publice.

39.2 Grupul de lucru sau, după caz, specialistul certificat în domeniul achizițiilor publice are obligația de a stabili care sânt clarificările necesare pentru evaluarea fiecărei oferte, precum și perioada acordată pentru transmiterea clarificărilor.

39.3 În cazul unei oferte care are un preț aparent neobișnuit de scăzut în raport cu prețul estimat al achiziției, autoritatea contractantă are obligația de a efectua controlul calculării elementelor prețului și respectarea de către ofertant a cerințelor tehnice indicate în caietul de sarcini și de a solicita în scris și înainte de a lua o decizie de respingere a acelei oferte, detalii și precizări pe care le consideră relevante cu privire la ofertă, precum și de a verifica răspunsurile care justifică prețul respectiv.

39.4 Grupul de lucru sau, după caz, specialistul certificat în domeniul achizițiilor publice va respinge o ofertă în oricare dintre următoarele cazuri:

a) oferta nu respectă cerințele prevăzute în prezenta documentație standard pentru elaborarea și prezentarea ofertelor;

b) ofertantul nu transmite în perioada stabilită clarificările solicitate;

c) ofertantul modifică, prin clarificările pe care le prezintă, conținutul ofertei tehnice și/sau al ofertei financiare, cu excepția situației în care modificarea este determinată de corectarea erorilor aritmetice;

a) explicațiile solicitate nu sânt concludente și/sau nu sunt susținute de documentele justificative cerute de grupul de lucru sau, după caz, specialistul certificat în domeniul achizițiilor publice.

39.5 Dacă oferta, inclusiv formularele care o însoțesc, nu corespunde cerințelor prestabilite în invitația/anunțul de participare sau aceasta nu este completată, semnată și ștampilată în modul corespunzător, ea va fi respinsă de către autoritatea contractantă, și nu poate fi rectificată cu scopul de a corespunde cerințelor, prin corectarea sau extragerea devierilor sau rezervelor necorespunzătoare, excepție constituind doar corectarea greșelilor aritmetice.

#### **40. Clarificarea ofertelor**

40.1 Autoritatea contractantă poate, la discreția sa, să ceară oricărui dintre ofertanți o clarificare a ofertei acestora, pentru a facilita examinarea, evaluarea și compararea ofertelor. Nu vor fi solicitate, oferite sau permise schimbări în prețurile sau în conținutul ofertei, cu excepția corectării erorilor aritmetice descoperite de către autoritatea contractantă în timpul evaluării ofertelor.

40.2 Erorile aritmetice se corectează după cum urmează: dacă există o discrepanță între prețul pentru o unitate de măsură și prețul total (care este obținut prin multiplicarea prețului cu cantitatea totală), se va lua în considerare prețul pe unitate, iar prețul total va fi corectat în mod corespunzător;

40.3 Grupul de lucru după caz, specialistul certificat în domeniul achizițiilor publice are dreptul de a corecta erorile aritmetice numai cu acceptul ofertantului. Dacă ofertantul nu acceptă corectarea acestor erori, oferta sa va fi considerată necorespunzătoare și, în consecință, va fi respinsă de către grupul de lucru.

40.4 În cazul în care ofertantul nu execută cererea autorității contractante de a reconfirma datele de calificare pentru încheierea contractului, oferta i se respinge și se selectează o altă ofertă câștigătoare dintre ofertele rămase în vigoare.

40.5 Operatorul economic este obligat să răspundă la solicitarea de clarificare a autorității contractante în maxim trei zile de la data expedierii acesteia.

#### **41. Determinarea conformității ofertelor**

41.1 Aprecierea corespunderii unei oferte de către autoritatea contractantă urmează a fi bazată pe conținutul ofertei.

41.2 Se consideră conformă cerințelor oferta care corespunde tuturor termenilor, condițiilor și specificațiilor din documentele de atribuire, neavând abateri esențiale sau având doar abateri neînsemnate, erori sau omiteri ce pot fi înlăturate fără a afecta esența ofertei. O abatere se va considera ca fiind neînsemnată dacă:

- a) nu afectează în orice mod substanțial sfera de acțiune, calitatea sau performanța serviciilor specificate în contract;
- b) nu limitează în orice mod substanțial drepturile autorității contractante sau obligațiile ofertantului conform contractului;
- c) nu ar afecta într-un mod inechitabil poziția competitivă a altor ofertanți ce prezintă oferte conforme cerințelor.

41.3 Dacă o ofertă nu este conformă cerințelor din documentele de atribuire, ea va fi respinsă de către autoritatea contractantă.

#### **42. Neconformități, erori și omiteri**

42.1 Autoritatea contractantă are dreptul să considere oferta conformă cerințelor dacă aceasta conține abateri neînsemnate de la prevederile documentelor de atribuire, erori sau omiteri ce pot fi înlăturate fără a afecta esența ei. Orice deviere de acest fel se va exprima cantitativ, în măsura în care este posibil, și se va lua în considerare la evaluarea și compararea ofertelor.

42.2 Dacă ofertantul care a depus oferta cea mai avantajoasă nu acceptă corectarea erorilor aritmetice, oferta acestuia este respinsă.

#### **43. Evaluarea ofertelor**

43.1 Examinarea, evaluarea și compararea ofertelor se efectuează de către Grupul de lucru după caz, specialistul certificat în domeniul achizițiilor publice fără participarea ofertanților și a altor

persoane neautorizate. Autoritatea contractantă va examina ofertele pentru a confirma faptul că toate documentele și documentația tehnică au fost prezentate și pentru a determina caracterul complet al fiecărui document depus.

43.2 Autoritatea contractantă stabilește oferta/ofertele câștigătoare, avându-se în vedere încadrarea în perioada de valabilitate a ofertelor, aplicînd criteriul de atribuire și factorii de evaluare prevăzuți în documentația de atribuire, prin SIA „RSAP”, cu excepția cazurilor prevăzute la art.32 alin.(7) și (11) din Legea nr. 131 din 03.07.2015 privind achizițiile publice.

#### **44. Descalificarea ofertantului**

44.1 Autoritatea contractantă va descalifica ofertantul care depune documente ce conțin informații false, cu scopul calificării, sau derutează ori face reprezentări neadevărate pentru a demonstra corespunderea sa cerințelor de calificare. În cazul în care acest lucru este dovedit, autoritatea contractantă poate declara ofertantul respectiv ca fiind neeligibil pentru participarea ulterioară în contractele de achiziții publice, prin includerea lui în Lista de interdicție a operatorilor economici.

44.2 Operatorii economici incluși în Lista de interdicție a operatorilor economici întocmită actualizată și ținută de către Agenția Achiziții Publice, reprezintă temei pentru descalificare.

44.3 Ofertantul poate fi descalificat în cazul în care este insolubil, în privința lui a fost inițiată procedura de sechestrare a patrimoniului, este în faliment sau în proces de lichidare sau dacă activitățile ofertantului sînt suspendate ori există un proces de judecată privind oricare dintre cele menționate.

44.4 Ofertantul este descalificat în cazul aplicării sancțiunilor administrative sau penale, pe parcursul ultimilor 3 ani, față de persoanele de conducere ale operatorului economic în legătură cu activitatea lor profesională sau cu prezentarea de date eronate în scopul încheierii contractului de achiziții publice.

44.5 Ofertantul este descalificat pentru neachitarea impozitelor și altor plăți obligatorii în conformitate cu legislația țării în care el este rezident. Autoritatea contractantă va solicita ofertanților să demonstreze împlinirea de a încheia contractele de achiziții publice și componența fondatorilor și a persoanelor afiliate.

44.6 Autoritatea contractantă nu acceptă oferta în cazul în care ofertantul nu corespunde cerințelor de calificare.

### **SECȚIUNEA G. ADJUDECAREA CONTRACTULUI**

#### **45. Criteriul de adjudecare**

45.1 Criteriul în baza căruia se atribuie contractul de achiziție publică de lucrări nu poate fi schimbat pe toată durata de aplicare a procedurii de atribuire a contractului respectiv.

45.2 Autoritatea contractantă va adjudeca contractul, conform criteriului stabilit în punctul 7.1 din FDA precum și a altor condiții și cerințe din documentația de atribuire.

#### **46. Înștiințarea de adjudecare**

46.1 Autoritatea contractantă prin SIA RSAP va comunica tuturor ofertanților rezultatul aplicării procedurii în cel mult 3 zile de la data la care grupul de lucru după caz, specialistul certificat în domeniul achizițiilor publice a stabilit oferta câștigătoare.

46.2 În cazul ofertanților a căror ofertă nu a fost declarată câștigătoare comunicarea va preciza:



a) fiecărui ofertant respins – motivele concrete care au stat la baza deciziei de respingere a ofertei sale;

b) pentru fiecare ofertă respinsă – motivele concrete care au stat la baza deciziei de respingere, detaliindu-se argumentele în temeiul cărora oferta a fost considerată inacceptabilă și/sau neconformă, îndeosebi elementele ofertei care nu au corespund cerințelor de funcționare și performanță prevăzute în caietul de sarcini.

46.3 În cazul ofertantului câștigător comunicarea va preciza faptul că oferta sa a fost declarată câștigătoare și că acesta urmează să încheie contractul prin SIA RSAP.

#### **47. Anularea aplicării procedurii pentru atribuirea contractului de achiziție publică**

47.1 Autoritatea contractantă va anula procedura de atribuire a contractului de achiziție publică numai dacă ia această decizie înainte de data transmiterii comunicării privind rezultatul aplicării procedurii respective și numai în următoarele circumstanțe:

- a) nu există cel puțin trei ofertanți, care au întrunit condițiile de calificare stabilite;
- b) valoarea tuturor ofertelor este mai mică cu cel puțin 15% decât valoarea estimată a lucrărilor, calculată conform prevederilor legii privind achizițiile publice nr. 131/2015;
- c) au fost prezentate numai oferte necorespunzătoare, respectiv oferte care:

- ✓ nu au fost elaborate și prezentate în conformitate cu cerințele stabilite;
- ✓ conțin, în propunerea financiară, prețuri care par, în mod evident, a nu fi rezultatul liberei concurențe și care nu pot fi justificate temeinic;
- ✓ conțin propuneri referitoare la clauzele contractuale, propuneri care sânt, în mod evident, dezavantajoase pentru autoritatea contractantă;
- ✓ au o valoare ce depășesc pragul prevăzut de lege pentru procedura de achiziție publică desfășurată.

d) s-a constatat comiterea unui act de corupere, confirmat prin hotărârea definitivă a instanței judecătorești;

e) ofertele depuse, deși pot fi luate în considerare, nu pot fi comparate din cauza modului neuniform de abordare a soluțiilor tehnice și/sau financiare;

f) existența unor abateri grave de la prevederile legislative afectează procedura de atribuire sau face imposibilă încheierea contractului. Prin abateri grave de la prevederile legislative se înțelege faptul că:

- ✓ nu au fost respectate principiile sau regulile privind transparența și comunicarea, reglementate de legea nr.131/2015 privind achizițiile publice; sau

- ✓ pe parcursul analizei, evaluării și/sau finalizării procedurii de atribuire, se constată erori sau omisiuni, iar autoritatea contractantă se află în imposibilitatea de a adopta măsuri corective fără ca acestea să conducă la încălcarea principiilor de reglementare a relațiilor privind achizițiile publice.

g) ofertanții clasați pe locul unu și doi refuză încheierea contractului.

47.2 Decizia de anulare nu creează vre-o obligație a autorității contractante față de ofertanți, cu excepția returnării garanției pentru ofertă.

47.3 În cazul în care anulează aplicarea procedurii pentru atribuirea contractului de achiziție publică, autoritatea contractantă are obligația de a comunica în scris tuturor participanților la procedura de achiziție publică, în cel mult 3 zile de la data anulării procedurii, atât încetarea obligațiilor pe care aceștia și le-au creat prin depunerea de oferte, cât și motivul anulării.

#### **48. Garanția de bună execuție**

48.1 La momentul încheierii contractului, dar nu mai târziu de data expirării Garanției pentru ofertă (dacă s-a cerut), ofertantul câștigător va prezenta Garanția de bună execuție în mărimea prevăzută de punctul 7.2 din FDA, folosind în acest scop formularul Garanției de bună execuție (F3.2), inclus în capitolul 3 – Formulare pentru depunerea ofertei, sau alt formular acceptabil pentru autoritatea contractantă, dar care corespunde condițiilor formularului (F3.2).

48.2 Refuzul ofertantului câștigător de a depune Garanția de bună execuție sau de a semna contractul va constitui motiv suficient pentru anularea adjudecării și reținerea Garanției pentru ofertă. În acest caz, autoritatea contractantă poate adjudeca contractul următorului ofertant cu oferta cea mai bine clasată, a cărei ofertă este conformă cerințelor și care este apreciat de către autoritatea contractantă a fi calificat în executarea Contractului. În acest caz, autoritatea contractantă va cere tuturor ofertanților rămași extinderea termenului de valabilitate a Garanției pentru ofertă. Totodată, autoritatea contractantă este în drept să respingă toate celelalte oferte.

#### **49. Semnarea contractului**

49.1 La expirarea perioadei de așteptare, dar nu mai devreme de 6 zile din data transmiterii comunicării privind rezultatul procedurii de atribuire sau, după caz, după soluționarea oricărui contestații, autoritatea contractantă va completa și genera în cadrul SIA RSAP contractul de achiziții publice, în conformitate cu termenii și condițiile indicate în documentația de atribuire.

49.2 În cazul efectuării plăților de către autoritatea contractantă prin sistemul trezorerial, contractul va putea fi semnat și transmis prin intermediul SIA RSAP operatorului economic câștigător spre semnare, după confirmarea disponibilității resurselor bugetare.

49.3 Contractul pentru care sursele financiare se alocă din bugetul de stat/bugetul local se înregistrează obligatoriu la una din trezoreriile regionale ale Ministerului Finanțelor și intră în vigoare la data înregistrării sau la o altă dată ulterioară prevăzută de acesta după înregistrare la una din trezoreriile regionale ale Ministerului Finanțelor.

49.4 Ofertantul până la semnarea prin SIA RSAP a contractului de achiziție publică are obligația de a constitui garanția de bună execuție. Cuantumul garanției de bună execuție este prevăzut în punctul 7.2 din FDA și se stabilește procentual din valoarea contractului de lucrări adjudecat.

49.5 Forma de constituire a garanția de bună execuție este prevăzută în punctul 7.3 din FDA.

49.6 Refuzul ofertantului câștigător de a depune Garanția de bună execuție sau de a semna contractul va constitui motiv suficient pentru anularea adjudecării și reținerea Garanției pentru ofertă. În acest caz, autoritatea contractantă poate adjudeca contractul următorului ofertant cu oferta cea mai bine clasată, a cărei ofertă este conformă cerințelor și care este apreciat de către autoritatea contractantă a fi calificat în executarea Contractului. În acest caz, autoritatea contractantă va cere tuturor ofertanților rămași extinderea termenului de valabilitate a Garanției pentru ofertă. Totodată, autoritatea contractantă este în drept să respingă toate celelalte oferte.

#### **50. Dreptul de contestare**

50.1 Orice operator economic care consideră că, în cadrul procedurilor de achiziție, autoritatea contractantă, prin decizia emisă sau prin procedura de achiziție aplicată cu încălcarea legii, a lezat un drept al său recunoscut de lege, în urma cărui fapt el a suportat sau poate suporta prejudicii, are dreptul să conteste decizia sau procedura aplicată de autoritatea contractantă, în modul stabilit de Legea nr. 131/2015 privind achizițiile publice.

50.2 Contestațiile se vor depune direct la Agenția Națională de Soluționare a Contestațiilor. Toate contestațiile vor fi depuse, examinate și soluționate în modul stabilit de Legea nr. 131/2015 privind achizițiile publice.

50.3 Operatorul economic, în termen de până la 5 zile, după caz 10, calendaristice de la data la care a aflat despre circumstanțele ce au servit drept temei pentru contestație, are dreptul să depună la

Agenția Națională pentru Soluționarea Contestațiilor o contestație argumentată a acțiunilor, a deciziei ori a procedurii aplicate de autoritatea contractantă.

50.4 Contestațiile privind anunțurile de participare la licitație și documentația de atribuire vor fi depuse până la deschiderea de către autoritatea contractantă a pachetelor cu oferte.

## **CAPITOLUL II. FIȘA DE DATE A ACHIZIȚIEI (FDA)**

Următoarele date specifice referitoare la serviciile solicitate vor completa, suplimenta sau ajusta prevederile instrucțiunilor pentru ofertanți (IPO). În cazul unei discrepanțe sau al unui conflict, prevederile de mai jos vor prevala asupra prevederilor din IPO.

*Instrucțiunile pentru completarea Fișei de Date a Achiziției sînt oferite cu litere cursive.*

### **1. Dispoziții generale**

<b>Nr.</b>	<b>Rubrica</b>	<b>Datele Autorității Contractante/Organizatorului procedurii</b>
1.1.	Autoritatea contractantă/Organizatorul procedurii, IDNO:	<i>Direcția generală locativ-comunală și amenajare, 1007601010493</i>
1.2.	Obiectul achiziției:	<i>Lucrări de amenajare a unui scuar pe spațiul verde din str. Ciocârliei</i>
1.3.	Numărul și tipul procedurii de achiziție:	<i>Nr.: _____ Tipul procedurii de achiziție: Licitație deschisă</i>
1.4.	Tipul obiectului de achiziție:	<i>Lucrări</i>
1.5.	Codul CPV:	<i>45200000-9</i>
1.6.	Sursa alocațiilor bugetare/banilor publici și perioada bugetară:	<i>bugetul municipal [2021]</i>
1.7.	Administratorul alocațiilor bugetare:	<i>Direcția generală locativ-comunală și amenajare</i>
1.8.	Plăți/mijloace financiare din partea partenerului de dezvoltare: (după caz):	-
1.9.	Denumirea investitorului, IDNO:	-
1.10.	Beneficiarul serviciilor de proiectare/lucrări, IDNO:	<i>Direcția generală locativ-comunală și amenajare, 1007601010493</i>
1.11.	Limba de comunicare:	<i>Limba română</i>
1.12.	Locul/Modalitatea de transmitere a clarificărilor referitor la documentația de atribuire	<i>SIA RSAP</i>
1.13.	Contract de achiziție rezervat atelierelor protejate	-
1.14.	Tipul contractului:	<i>de antrepriză</i>
1.15.	Condiții speciale de care depinde îndeplinirea contractului:	<i>Nu se aplică</i>

## 2. Lista Lucrărilor și specificațiile tehnice:

Nr. d/o	Cod CPV	Denumirea lucrărilor solicitate	Unitatea de măsură	Cantitatea	Specificarea tehnică deplină solicitată, Standarde de referință
1.	45200000-9	Lucrări de amenajare a unui scuar pe spațiul verde din str. Ciocârliei	buc	1	Conform caietului de sarcini anexat

## 3. Criterii și cerințe de calificare

Ofertantul va include în ofertă următoarele documente/cerințe:

Nr.	Denumirea documentului/cerințelor	Mod de demonstrare a îndeplinirii cerinței:	Obl. Da /Nu
1.	DUAЕ	Original, confirmat prin aplicarea semnăturii electronice a Participantului	da
2.	Formularul ofertei	Formularul 3.1, Original, confirmat prin aplicarea semnăturii electronice a Participantului	da
3.	Garanție pentru ofertă	în sumă de 1 % din suma totală a ofertei fără TVA conform Formularului F3.2 din secțiunea a 3-a – formulare pentru depunerea ofertei - scrisoare de garanție bancară (emisă de o bancă comercială) semnat electronic de către ofertant și se prezintă la solicitarea beneficiarului în original la sediul autorității contractante	da
4.	Deviz Formular 3, 5, 7	Original, confirmat prin aplicarea semnăturii electronice a Participantului	
5.	Dovada înregistrării persoanei juridice	Certificat/decizie de înregistrare a întreprinderii/extras din Registrul de Stat al persoanelor juridice - copie, confirmată prin aplicarea semnăturii electronice a Participantului	da
6.	Certificat de efectuare sistematică a plății impozitelor, contribuțiilor	copie – eliberat de Inspectoratul Fiscal (valabilitatea certificatului - conform cerințelor Inspectoratului Fiscal al Republicii Moldova), confirmat prin aplicarea semnăturii electronice a Participantului	da
7.	Certificat de atribuire a contului bancar	copie – eliberată de banca deținătoare de cont, confirmat prin aplicarea semnăturii electronice a Participantului	da
8.	Ultimul raport financiar (anul 2020)	copie – confirmată prin aplicarea semnăturii electronice a Participantului	da
9.	Formularul informativ despre ofertant	Formularului F3.7, Original, confirmat prin aplicarea semnăturii electronice a Participantului	da

10.	Demonstrarea experienței operatorului economic în domeniul de activitate aferent obiectului contractului ce urmează a fi atribuit.	<p>Declarație privind experiența similară sau Declarație privind lista principalelor lucrări executate în ultimul an de activitate. Se prezintă original, confirmat prin aplicarea semnăturii și ștampilei ofertantului potrivit Formularului F3.9 sau Formularului F3.10</p> <p>Ofertantul va dispune de un nivel minim de experiență în domeniul amenajării spațiilor publice pentru a se califica cerințelor de îndeplinire a contractului:</p> <p>a) executarea în ultimii 5 ani cel puțin a unui contract cu o valoare nu mai mică de 75% din valoarea viitorului contract, confirmat prin prezentarea contractului de antrepriză sau subantrepriză, precum și prin procesul-verbal la terminarea lucrărilor;</p> <p>sau</p> <p>b) valoarea cumulată a tuturor contractelor executate în ultimul an de activitate să fie egală sau mai mare decât valoarea viitorului contract confirmate prin prezentarea contractelor de antrepriză sau subantrepriză, precum și prin procesul-verbal la terminarea lucrărilor.</p>	da
11.	Demonstrarea accesului la utilajele, instalațiile și/sau echipamentele tehnice indicate de autoritatea contractantă, pe care aceasta le consideră necesare pentru îndeplinirea contractului ce urmează a fi atribuit	Declarație privind dotările specifice, utilajul și echipamentul necesar pentru îndeplinirea corespunzătoare a contractului conform Formularului F3.11 și Documente care atestă faptul că operatorul economic se află în posesia utilajelor, instalațiilor și/sau echipamentelor indicate de autoritatea contractantă, acestea fiind fie în dotare proprie, fie închiriate, necesare îndeplinirii contractului, original întocmit conform Formularului F3.11, confirmat prin aplicarea semnăturii electronice a Participantului	da
12.	Demonstrarea accesului la personalul necesar pentru îndeplinirea corespunzătoare a obiectului contractului ce urmează a fi atribuit (personalul de specialitate care va avea un rol esențial în îndeplinirea acestuia)	Declarație privind personalul de specialitate (indicând persoanele) propuși pentru implementarea contractului – se prezintă original întocmit conform Formularului F3.12, confirmat prin aplicarea semnăturii electronice a Participantului	da
13.	Certificatul de atestare tehnico-profesională pe tipuri de lucrări	Copie, confirmat prin aplicarea semnăturii electronice a Participantului	da
14.	Lista subcontractanților și partile din contract care sunt îndeplinite de către aceștea	Formularului F3.13, Original, confirmat prin aplicarea semnăturii electronice a Participantului	da
15.	Informația privind asocierea	Formularului F3.14, Original, confirmat prin aplicarea semnăturii electronice a Participantului. În cazul unei asocieri, cerințele solicitate pentru îndeplinirea criteriilor de calificare și selecție referitoare la capacitatea de exercitare a activității profesionale și cele referitoare la situația personală trebuie îndeplinite de către fiecare asociat.	da
16.	Avizul Agenției Supraveghere Tehnică	Formularul F3.15, Copie, confirmată prin aplicarea semnăturii electronice a Participantului	da
17.	Manualul Calității	Copie, confirmat prin aplicarea semnăturii electronice a Participantului Autoritatea contractantă va accepta certificatele echivalente emise de organismele stabilite în statele membre ale Uniunii Europene sau Internaționale	da

18.	Documente prin care se demonstrează că operatorul economic are acces la laboratoare de încercări și teste a materialelor ce vor fi utilizate, în conformitate cu natura și specificul lucrărilor ce fac obiectul viitorului contract	Copie, confirmat prin aplicarea semnăturii electronice a Participantului	da
19.	CertIFICATE emise de organisme de evaluare a conformității sistemelor sau standardelor de management al calității, acreditate de către organismele de acreditare Certificat ISO 9001 eliberat Participantului la licitație	Copie, confirmată prin semnătura electronică a Participantului	
20.	CertIFICATE emise de organisme de evaluare a conformității, cu privire la sistemele sau standardele de management de mediu, autorizate de către organismele naționale de acreditare Certificat ISO 14001 eliberat Participantului la licitație	Copie, confirmată prin semnătura electronică a Participantului	
21.	Descrierea tehnică a mobilierului (bănci, coșuri, jardiniere, panou de basket) cu specificarea codurilor acestora , precum și prezentarea desenelor color și a dimensiunilor (în caz că este în altă limbă decât română, se prezintă și traducerea confirmată de un birou de traducere autorizat)	Original, confirmată prin semnătura și ștampila Producătorului și aplicarea semnăturii electronice a Participantului	da
22.	Declarație de garanție din partea Producătorului a băncilor, coșurilor, jardinierele, panoului de basket de minim 24 luni (în caz că este în altă limbă decât română, se prezintă și traducerea confirmată de un birou de traducere autorizat)	Original, confirmată prin semnătura și ștampila Producătorului și semnătura electronică a Participantului	
23.	CertIFICATE emise de organisme de evaluare a conformității, cu privire la sistemele sau standardele de management de mediu, autorizate de către organismele naționale de acreditare Certificat ISO 14001 eliberat producătorului de bănci, coșuri, jardiniere, panou de basket (în caz că este în altă limbă decât română, se prezintă și traducerea	Copie, confirmată prin semnătura și ștampila Producătorului și semnătura electronică a Participantului	da

	confirmată de un birou de traducere autorizat)		
24.	Certificate emise de organisme de evaluare a conformității sistemelor sau standardelor de management al calității, acreditate de către organismele de acreditare  Certificat ISO 9001 eliberat producătorului de bănci, coșuri, jardiniere, panou de basket (în caz că este în altă limbă decât română, se prezintă și traducerea confirmată de un birou de traducere autorizat)	Copie, confirmată prin semnătura și ștampila Producătorului și semnătura electronică a Participantului	da
25.	Graficul de executare a lucrărilor	Original întocmit conform Formularului F3.3, confirmat prin aplicarea semnăturii electronice a Participantului	da
26.	Termenul de garanțe a lucrărilor	nu mai puțin de 5 ani din momentul semnării procesului-verbal de recepție la terminarea lucrărilor	da
27.	Declarație privind confirmarea identității beneficiarilor efectivi și neîncadrarea acestora în situația condamnării pentru participarea la activități ale unei organizații sau grupări criminale, pentru corupție, fraudă și/sau spălare de bani	se îndeplinește și se prezintă în original semnat și ștampilat de către operatorul economic declarat câștigător la semnarea contractului	da
28.	Garanția de bună execuție (la încheierea contractului atribuit) 5% din suma contractului adjudecat	Forma garanției de bună execuție : Scrisoare de garanție bancară (emisă de o bancă comercială) Original, conform Formularului F3.3, din secțiunea a 3-a – formulare pentru depunerea ofertei se va prezenta la semnarea contractului	da
29.	Alte cerințe obligatorii	P.20 <i>Documentele ce constituie oferta</i> al documentației standard prevede următoarele – p.20.1 oferta va cuprinde următoarele formulare: f) Formularul ofertei ( <b>F3.1</b> ); g) Scrisoare de garanția bancară ( <b>F3.2</b> ) în original; h) Oferta tehnică conform caietului de sarcini; i) Orice alt document cerut în punctul 3 din <b>FDA</b> ; j) Documentul unic de achiziții european ( <b>DUAE</b> ). Potrivit p.20.2 – Toate documentele menționate în punctul 20.1 din IPO și p.15 al anunțului de participare - vor fi completate fără nici o modificare sau abatere de la original, spațiile goale fiind completate cu informația solicitată și plasate pe platforma <u><a href="http://achizitii.md">achizitii.md</a></u> . Completarea defectuoasă a formularelor poate atrage respingerea ofertei ca fiind necorespunzătoare.	da
30.	Mostre	Ofertantul, împreună cu setul de acte, necesar pentru participare la procedura de achiziție, va prezenta mostre (poze) ale materialelor utilizate și elementelor, propuse în oferta	La solici-tare



#### 4. Pregătirea ofertelor

4.1.	Oferte alternative:	<i>Nu vor fi acceptate</i>
4.2.	Garanția pentru ofertă:	<b>[forma garanției a/b/c]</b> <i>a) Oferta va fi însoțită de o Garanție pentru ofertă (emisă de o bancă comercială) conform formularului F3.2 din secțiunea a 3-a – Formulare pentru depunerea ofertei</i>
4.3.	Garanția pentru ofertă va fi în valoare de:	<b>1 % din valoarea ofertei fără TVA.</b>
4.4.	Ediția aplicabilă a Incoterms și termenii comerciali acceptați vor fi (după caz):	_____ <b>[ediția aplicabilă]</b>
4.5.	Termenul de executare :	<b>120 zile din data înregistrării contractului</b>
4.6.	Locul executării lucrărilor:	<b>Conform adreselor descrise pentru fiecare lot</b>
4.7.	Metoda și condițiile de plată vor fi:	<b>Achitarea va fi efectuată conform prevederilor Legii finanțelor publice și responsabilități bugetar – fiscale nr.181 din 25.07.2014.</b> <i>[În avans 10% în termen de 5 zile de la înregistrarea contractului în baza facturii, 90% în termen de 5 zile de la prezentarea facturilor și proceselor verbale de recepție finală]</i>
4.8.	Perioada valabilității ofertei va fi de:	<b>60 zile</b>
4.9.	Ofertele în valută străină:	<b>Nu se acceptă</b>

#### 5. Depunerea și deschiderea ofertelor

5.1	Locul/Modalitatea de depunerea ofertelor, este:	<i>SIA RSAP MTender</i>
5.2.	<b>Termenul limită</b> de depunere a ofertelor este:	<i>Conform SIA RSAPMTender</i>
5.3.	Persoanele autorizate să asiste la deschiderea ofertelor (cu excepția cazului când ofertele au fost depuse prin SIA “RSAP”).	-

#### 6. Evaluarea și compararea ofertelor

6.1.	Prețurile ofertelor depuse în diferite valute vor fi convertite în:	<b>MDL</b>
	Sursa ratei de schimb în scopul convertirii:	<b>BNM</b>

	Data pentru rata de schimb aplicabilă va fi:	<i>Data deschiderii</i>
6.2.	Modalitatea de efectuare a evaluării:	<i>Pe întregul lot</i>
6.3.	Factorii de evaluare vor fi următorii:	<i>Nu se aplică</i>

### 7. Adjudecarea contractului

7.1.	Criteriul de evaluare aplicat pentru adjudecarea contractului va fi:	<b>Se va aplica criteriul de evaluare:</b> <i>Prețul cel mai scăzut și corespunderea cerințelor</i>
7.2.	Suma Garanției de bună execuție (se stabilește procentual din prețul contractului adjudecat):	<i>3 %</i>
7.3.	Garanția de bună execuție a contractului:	<i>[forma garanției de bună execuție a/b/c]</i> a) <i>Garanția de buna execuție (emisă de o bancă comercială) conform formularului F3.4</i>
7.4.	Forma de organizare juridică pe care trebuie să o ia asocierea grupului de operatori economici cărora li s-a atribuit contractul	<i>[indicați una din formele de mai jos] _____</i> a) <i>Societate pe acțiuni</i> b) <i>Societate cu răspundere limitată</i>
7.5.	Numărul maxim de zile pentru semnarea și prezentarea contractului către autoritatea contractantă, de la remiterea acestuia spre semnare:	<i>10 zile</i>

**Conținutul prezentei Fișe de date a achiziției este identic cu datele procedurii din cadrul Sistemului Informațional Automatizat “REGISTRUL DE STAT AL ACHIZIȚIILOR PUBLICE”.**

**Grupul de lucru pentru achiziții confirmă corectitudinea conținutului Fișei de date a achiziției, fapt pentru care poartă răspundere conform prevederilor legale în vigoare.**

**Președintele grupului de lucru: BURDIUMOV Ion\_\_\_\_\_**

### CAPITOLUL III. FORMULARE PENTRU DEPUNEREA OFERTEI

1. Prezentul capitol conține formularele destinate, pe de o parte, să faciliteze elaborarea și prezentarea ofertei și a documentelor care să permită grupului de lucru examinarea și evaluarea rapidă și corectă a tuturor ofertelor depuse.

2. **Fiecare ofertant** care participă, în mod individual sau ca asociat, la procedura de atribuire a contractului de achiziție publică de lucrări **are obligația să prezinte formularele prevăzute** în prezentul capitol, completate în mod corespunzător și semnate de persoanele autorizate.

Formular	Denumirea
F3.1	Formularul Ofertă
F3.2	Scrisoare de garanție bancară
F3.3	Grafic de executare a lucrărilor
F3.4	Grafic de executare a documentației de proiect
F3.5	Declarație de neîncadrare în situațiile ce determină excluderea de la procedura de atribuire, ce vin în aplicarea art. 18 din Legea nr. 131 din 03.07.2015
F3.6	Declarația privind conduita etică și neimplicarea în practici frauduloase și de corupere
F3.7	Formularul informativ despre ofertant
F3.8	Declarație privind obligațiile contractuale față de alți beneficiari
F3.9	Declarație privind experiența similară
F3.10	Declarație privind lista principalelor lucrări executate în ultimul an de activitate
F3.11	Declarație privind dotările specifice, utilajul și echipamentul necesar pentru îndeplinirea corespunzătoare a contractului
F3.12	Declarație privind personalul de specialitate și/sau a experților propus/propuși pentru implementarea contractului
F3.13	Lista subcontractanților și partea/părțile din contract care sunt îndeplinite de către aceștia
F3.14	Informație privind asocierea
F3.15	Avizul Agenției de Supraveghere tehnică

## FORMULARUL F3.1

### OFERTĂ

Către \_\_\_\_\_  
(denumirea autorității contractante și adresa completă)

Stimați domni,

1. Examinînd documentația standard pentru elaborarea și prezentarea ofertei, subsemnații, \_\_\_\_\_  
reprezentanți ai ofertantului \_\_\_\_\_  
(denumirea, numele ofertantului)

ne oferim ca, în conformitate cu prevederile și cerințele cuprinse în documentația menționată, să executăm \_\_\_\_\_  
(denumirea lucrării)

pentru suma fără TVA de \_\_\_\_\_ lei,  
(suma în litere și în cifre)

la care se adaugă taxa pe valoarea adăugată în cuantum de \_\_\_\_\_ lei.  
(suma în litere și în cifre)

2. Ne angajăm ca, în cazul în care oferta noastră este stabilită câștigătoare, să începem lucrările cît mai curînd posibil după primirea dispoziției de începere și să terminăm lucrările în conformitate cu graficul de executare anexate în \_\_\_\_\_ luni calendaristice.  
(perioada în litere și în cifre)

3. Ne angajăm să menținem această ofertă valabilă pentru o durată de \_\_\_\_\_ zile, respectiv pînă la data de \_\_\_\_\_  
(durata în litere și în cifre)  
\_\_\_\_\_, și ea va rămîne obligatorie pentru noi și poate fi  
(ziua/luna/anul)  
acceptată oricînd înainte de expirarea perioadei de valabilitate.

4. Pînă la încheierea, semnarea contractului de achiziție publică această ofertă, împreună cu comunicarea transmisă de dumneavoastră, prin care oferta noastră este stabilită câștigătoare, vor constitui un contract angajat între noi.

5. Alături de oferta de bază:

depunem oferta alternativă, ale cărei detalii sînt prezentate într-un formular de ofertă separat, marcat în mod clar „alternativă”;

nu depunem ofertă alternativă.

(se bifează opțiunea corespunzătoare)

6. Am înțeles și consimțim ca, în cazul în care oferta noastră este stabilită ca fiind câștigătoare, să constituim garanția de bună executare în conformitate cu prevederile din documentația standard pentru elaborarea și prezentarea ofertei.

7. Înțelegem că nu sînteți obligați să acceptați oferta cu cel mai scăzut preț sau orice altă ofertă pe care o puteți primi.

Data \_\_\_\_\_ / \_\_\_\_\_ / \_\_\_\_\_  
\_\_\_\_\_, în calitate de  
\_\_\_\_\_, legal autorizat să semnez oferta pentru și în numele  
\_\_\_\_\_  
(denumirea/numele ofertantului)

### ANEXĂ LA OFERTĂ

1. Valoarea maximă a lucrărilor executate de subantreprenor \_\_\_\_\_ (% din prețul total oferat).
2. Garanția de bună executare va fi constituită sub formă \_\_\_\_\_  
în cuantum de \_\_\_\_ % (din prețul total oferat) și constituie \_\_\_\_\_ mii lei.
3. Perioada de garanție pentru lucrările executate \_\_\_\_\_ luni calendaristice.
4. Perioada de mobilizare (durata de la data primirii dispoziției de începere a lucrărilor până la data începerii executării) \_\_\_\_\_ zile calendaristice.
5. Termenul pentru emiterea dispoziției de începere a lucrărilor (de la data semnării contractului) \_\_\_\_\_ zile calendaristice

Ofertant,

\_\_\_\_\_  
(semnătura autorizată)

## FORMULARUL F3.2

**BANCA**

\_\_\_\_\_  
(denumirea)

### SCRISOARE DE GARANȚIE BANCARĂ

pentru participare cu ofertă la procedura de atribuire a contractului de achiziție publică

Către \_\_\_\_\_

(denumirea autorității contractante și adresa completă)

\_\_\_\_\_  
cu privire la procedura de atribuire a contractului

\_\_\_\_\_  
(denumirea contractului de achiziție publică)

subsemnații \_\_\_\_\_, avînd

sediul \_\_\_\_\_ (denumirea băncii)

înregistrat la \_\_\_\_\_,

(adresa băncii)

ne obligăm față de \_\_\_\_\_ să plătim

(denumirea autorității contractante)

suma de \_\_\_\_\_, la prima sa cerere scrisă și fără ca

(suma în litere și în cifre)

acesta să aibă obligația de a-și motiva cererea respectivă, cu condiția ca în cererea sa autoritatea contractantă să specifice că suma cerută de ea și datorată ei este din cauza existenței uneia sau mai multora dintre situațiile următoare:

1. Ofertantul \_\_\_\_\_

(denumirea ofertantului)

își retrage sau modifică oferta în perioada de valabilitate a acesteia;

2. Oferta sa fiind stabilită câștigătoare, ofertantul \_\_\_\_\_

(denumirea ofertantului)

nu a constituit garanția de bună executare;

3. Oferta sa fiind stabilită câștigătoare, ofertantul \_\_\_\_\_

(denumirea ofertantului)

a refuzat să semneze contractul de achiziție publică de lucrări;

Nu se execută vreo condiție, specificată în documentele de licitație înainte de semnarea contractului de achiziție publică de lucrări.

Prezenta garanție este valabilă până la data de \_\_\_\_\_

Parafată de Banca \_\_\_\_\_ în ziua \_\_\_\_\_ luna \_\_\_\_\_ anul \_\_\_\_\_

(semnătura autorizată)

### FORMULARUL F3.3

#### GRAFIC DE EXECUTARE A LUCRĂRILOR

(denumirea lucrărilor)

Nr. d/o	Grupa de obiecte/denumirea obiectului	Anul			...	Anul (n)
		Luna				
		1	2	3	...	N
1.	Organizare de șantier					
2.	Obiect 01 Categorie de lucrări: _____ _____					
3.	Obiect 02 Categorie de lucrări: _____ _____					
...	Obiect ... Categorie de lucrări: _____ _____					

Semnat: \_\_\_\_\_

Nume: \_\_\_\_\_

Funcția în cadrul firmei: \_\_\_\_\_

Denumirea firmei \_\_\_\_\_

## FORMULARUL F3.4

### GRAFIC DE EXECUTARE A DOCUMENTAȚIEI DE PROIECT

(denumirea serviciilor)

Nr. d/o	Grupa de obiecte/denumirea obiectului	Anul			...	Anul (n)
		Luna				
		1	2	3	...	N
1.	Faza 1 Studii, foto fixarea, releveu, investigații ingineresti etc					
2.	Faza 2 Schiță de proiect _____					
3.	Faza 3 Proiect de execuție (desene și deviz): _____ _____ _____					
...	Faza 4 : _____ _____					

Semnat: \_\_\_\_\_

Nume: \_\_\_\_\_

Funcția în cadrul firmei: \_\_\_\_\_

Denumirea firmei \_\_\_\_\_



## FORMULARUL F3.5

### DECLARAȚIE

**de neîncadrare în situațiile ce determină excluderea de la procedura de atribuire, ce vin în aplicarea art. 18 din Legea nr. 131 din 03.07.2015**

Subsemnatul, \_\_\_\_\_ reprezentant împuternicit al \_\_\_\_\_ (*denumirea operatorului economic*) în calitate de ofertant/ofertant asociat, declar pe propria răspundere, sub sancțiunea excluderii din procedura de achiziție publică și sub sancțiunile aplicabile faptei de fals în acte publice, că nu mă aflu în situația prevăzută la art. 18 din Legea nr. 131 din 03.07.2015 privind achizițiile publice, respectiv în ultimii 5 ani nu am fost condamnat prin hotărâre definitivă a unei instanțe judecătorești pentru participarea la activități ale unei organizații sau grupări criminale, pentru corupție, fraudă și/sau spălare de bani.

Subsemnatul declar că informațiile furnizate sunt complete și corecte în fiecare detaliu și înțeleg că autoritatea contractantă are dreptul de a solicita, în scopul verificării și confirmării declarațiilor, orice documente doveditoare de care dispun.

Subsemnatul, \_\_\_\_\_ reprezentant împuternicit al \_\_\_\_\_ (*denumirea operatorului economic*), în calitate de ofertant/ofertant asociat, la procedura \_\_\_\_\_ (*se menționează procedura*) pentru atribuirea contractului de achiziție publică avînd ca obiect \_\_\_\_\_ (*denumirea lucrării*), codul CPV \_\_\_\_\_, la data de \_\_\_\_\_ (zi/luna/an), organizată de \_\_\_\_\_ (*denumirea autorității contractante*), declar pe propria răspundere că:

- a) nu am intrat în proces de insolvență ca urmare a hotărârii judecătorești;
- b) mi-am îndeplinit obligațiile de plată a impozitelor, taxelor și contribuțiilor de asigurări sociale, în conformitate cu prevederile legale în vigoare în RM sau în țara în care sunt stabilit până la data solicitată;
- c) nu am fost condamnat, în ultimii 3 ani, prin hotărârea definitivă a unei instanțe judecătorești, pentru o faptă care a adus atingere eticii profesionale sau pentru comiterea unei greșeli în materie profesională;
- d) nu sunt inclus în Lista de interdicție a operatorilor economici.

Subsemnatul declar că informațiile furnizate în scopul demonstrării îndeplinirii criteriilor de calificare și selecție sunt complete și corecte în fiecare detaliu și înțeleg că autoritatea contractantă are dreptul de a solicita, în scopul verificării și confirmării declarațiilor, orice documente doveditoare de care dispun.

Data completării: \_\_\_\_\_

Semnat: \_\_\_\_\_

Nume/prenume: \_\_\_\_\_

Funcția în cadrul firmei: \_\_\_\_\_

Denumirea firmei \_\_\_\_\_

## FORMULARUL F3.6

### DECLARAȚIE

#### privind conduita etică și neimplicarea în practici frauduloase și de corupere

Data: \_\_\_\_\_

Numărul procedurii: \_\_\_\_\_

Către: \_\_\_\_\_

Subsemnatul, \_\_\_\_\_ reprezentant împuternicit al \_\_\_\_\_ (*denumirea operatorului economic*) în calitate de ofertant/ofertant asociat, confirm prin prezenta că:

1. Nici unul dintre angajații, companionii, agenții, acționarii, consultanții, partenerii noștri sau rudele sau asociați ai lor nu este în relații care ar fi putut considerate ca un conflict de interese.
2. În cazul în care vom afla despre faptul unui conflict potențial, vom raporta imediat informația respectivă către autoritatea contractantă.
3. Nici unul dintre angajații, companionii, agenții, acționarii, consultanții, partenerii noștri sau rudele sau asociații ai lor nu a fost angajat în practici de corupere, escrocherie, complotare, constrângere sau alte practici anticoncurențiale în procesul pregătirii ofertei din cadrul prezentei licitații, conform prevederilor din documentele de atribuire, punctul IPO10.
4. În legătură cu procedura respectivă de achiziție și cu orice contract care, eventual, ne va fi adjudecat ca rezultat al acesteia, nu au fost, nici nu vor fi efectuate nici un fel de plăți către angajații, companionii, agenții, acționarii, consultanții, partenerii noștri sau rudele lor, care sînt implicați în achiziția publică, implementarea contractului și aprobarea plăților contractuale în numele autorității contractante.

Data completării: \_\_\_\_\_

Semnat: \_\_\_\_\_

Nume: \_\_\_\_\_

Funcția în cadrul firmei: \_\_\_\_\_

Denumirea firmei și sigiliu: \_\_\_\_\_

## FORMULARULF3.7

### FORMULAR INFORMATIV DESPRE OFERTANT

1. Denumirea/numele \_\_\_\_\_
2. Codul fiscal \_\_\_\_\_
3. Adresa sediului central \_\_\_\_\_
4. Telefon \_\_\_\_\_
- Fax \_\_\_\_\_
- E-mail \_\_\_\_\_
5. Certificatul de înregistrare \_\_\_\_\_  
(numărul, data înregistrării)
- \_\_\_\_\_ (instituția emitentă)
6. Obiectul de activitate, pe domenii: \_\_\_\_\_  
\_\_\_\_\_ (în conformitate cu prevederile din statutul propriu)
7. Autorizație (certificat) \_\_\_\_\_  
(numărul, data, instituția emitentă, genurile de activitate)
- \_\_\_\_\_
8. Birourile filialelor/sucursalelor locale, dacă este cazul: \_\_\_\_\_  
\_\_\_\_\_ (adresa completă, telefon/telex/fax, certificate de înregistrare)
9. Principala piață de afaceri: \_\_\_\_\_
10. Cifra de afaceri pe ultimii 3 ani:

Nr. d/o	Anul	Cifra de afaceri anuală la 31 decembrie, mii lei
1.		
2		
3		
Media anuală:		

Data completării: \_\_\_\_\_

Semnat: \_\_\_\_\_

Nume: \_\_\_\_\_

Funcția în cadrul firmei: \_\_\_\_\_

Denumirea firmei: \_\_\_\_\_

## FORMULARUL F3.8

### DECLARAȚIE

privind obligațiile contractuale față de alți beneficiari

Nr.	Denumirea beneficiarului	Natura obligațiilor contractuale	Suma obligațiilor contractuale
1.			
2.			
3.			
4.			

Semnat: \_\_\_\_\_

Nume: \_\_\_\_\_

Funcția în cadrul firmei: \_\_\_\_\_

Denumirea firmei \_\_\_\_\_

**FORMULARUL F3.9**  
**EXPERIENȚĂ SIMILARĂ**

1. Denumirea și obiectul contractului \_\_\_\_\_

2. Numărul și data contractului \_\_\_\_\_

3. Denumirea/numele beneficiarului \_\_\_\_\_

4. Adresa beneficiarului \_\_\_\_\_

5. Țara \_\_\_\_\_

6. Calitatea în care a participat la îndeplinirea contractului \_\_\_\_\_

(se notează opțiunea corespunzătoare)

- antreprenorul sau antreprenorul general (lider de asociație)
- antreprenor asociat
- subantreprenor

7. Valoarea contractului \_\_\_\_\_ exprimată în moneda \_\_\_\_\_ exprimată  
în care s-a încheiat contractul \_\_\_\_\_ în echivalent  
dolari SUA

a) inițială  
(la data semnării contractului ) \_\_\_\_\_

b) finală  
(la data finalizării contractului) \_\_\_\_\_

8. Dacă au fost litigii privind îndeplinirea contractului, natura acestora și modul lor de soluționare: \_\_\_\_\_

9. Perioada de executare a lucrării (luni)

a) contractată \_\_\_\_\_

b) efectiv realizată \_\_\_\_\_

c) motivul de decalare a termenului contractat (dacă este cazul), care va fi susținut pe bază de acte adiționale încheiate cu beneficiarul

10. Numărul și data procesului-verbal de recepție la terminarea lucrărilor \_\_\_\_\_

11. Principalele remedieri și completări înscrise în procesul-verbal de recepție \_\_\_\_\_

12. Alte aspecte relevante prin care ofertantul își susține experiența similară, cu referire în mod special la suprafețe sau volume fizice ale principalelor capacități și categorii de lucrări prevăzute în contracte

Data completării: \_\_\_\_\_

Semnat: \_\_\_\_\_

Nume: \_\_\_\_\_

Funcția în cadrul firmei: \_\_\_\_\_

Denumirea firmei și sigiliu: \_\_\_\_\_

## FORMULARUL F3.10

### DECLARAȚIE PRIVIND LISTA PRINCIPALELOR LUCRĂRI EXECUTATE ÎN ULTIMUL AN DE ACTIVITATE

<b>Nr. crt.</b>	<b>Obiect contract</b>	<b>Denumirea/nume beneficiar/Adresa</b>	<b>Calitatea antreprenorului<sup>*)</sup></b>	<b>Preț contract/ valoarea lucrărilor executate</b>	<b>Perioada de execuție a lucrării (luni)</b>	<b>Numărul și data procesului-verbal de recepție la terminarea lucrărilor</b>
<b>1</b>						
<b>2</b>						
<b>...</b>						

<sup>\*)</sup> Se precizează calitatea în care a participat la îndeplinirea contractului, care poate fi de: contractant unic sau lider de asociație; contractant asociat; subcontractant.

Semnat: \_\_\_\_\_

Nume: \_\_\_\_\_

Funcția în cadrul firmei: \_\_\_\_\_

Denumirea firmei: \_\_\_\_\_

## FORMULARUL F3.11

### DECLARAȚIE

privind dotările specifice, utilajul și echipamentul necesar pentru îndeplinirea  
corespunzătoare a contractului

<b>Nr. d/o</b>	<b>Denumirea principalelor utilaje, echipamente, mijloace de transport, baze de producție (ateliere, depozite, spații de cazare) și laboratoare propuse de ofertant ca necesare pentru executarea lucrării, rezultate în baza tehnologiilor pe care el urmează să le adopte</b>	<b>Unitatea de măsură (bucăți și seturi)</b>	<b>Asigurate din dotare</b>	<b>Asigurate de la terți sau din alte surse</b>
<b>0</b>	<b>1</b>	<b>2</b>	<b>3</b>	<b>4</b>
1.				
2.				
3.				
.				
n				

Semnat: \_\_\_\_\_

Nume: \_\_\_\_\_

Funcția în cadrul firmei: \_\_\_\_\_

Denumirea firmei: \_\_\_\_\_

## FORMULARUL F3.12

### DECLARAȚIE privind personalul de specialitate propus pentru implementarea contractului

Nr. d/o	Funcția	Studii de specialitate	Vechimea în munca în specialitate (ani)	Numărul și denumirea lucrărilor similare executate în calitate de conducător	Numărul certificatului de atestare Data eliberării
	<b>1</b>	<b>2</b>	<b>3</b>	<b>4</b>	
	Arhitect șef				
	Inginer șef				
	Diriginți de șantier				
	Maiștri				
	Specialiști ..... ..... .....				

Semnat: \_\_\_\_\_

Nume: \_\_\_\_\_

Funcția în cadrul firmei: \_\_\_\_\_

Denumirea firmei: \_\_\_\_\_



### FORMULARUL F3.13

#### LISTA SUBCONTRACTORILOR ȘI PARTEA/PĂRȚILE DIN CONTRACT CARE SUNT ÎNDEPLINITE DE ACEȘTIA

<b>Nr. d/o</b>	<b>Numele și adresa subantreprenorilor</b>	<b>Activități din contract</b>	<b>Valoarea aproximativă</b>	<b>% din valoarea contractului</b>
1.				
2.				
3.				
4.				

Semnat: \_\_\_\_\_

Nume: \_\_\_\_\_

Funcția în cadrul firmei: \_\_\_\_\_

Denumirea firmei: \_\_\_\_\_

## FORMULARUL F3.14

### INFORMAȚII PRIVIND ASOCIEREA

în vederea participării la procedura de adjudecare a executării obiectivului de investiție

(denumirea)

(forma de licitație \_\_\_\_\_)

#### 1. Părți contractante (agenți economici)

- a) \_\_\_\_\_
- b) \_\_\_\_\_
- c) \_\_\_\_\_

#### 2. Adrese, telefon, telefax a oficiilor partenerilor (părți contractante):

- a) \_\_\_\_\_
- b) \_\_\_\_\_
- c) \_\_\_\_\_

#### 3. Informații privind modul de asociere:

3.1. Data încheierii contractului de asociere \_\_\_\_\_

3.2. Locul și data înregistrării asociației \_\_\_\_\_

3.3. Activități economice ce se vor realiza în comun \_\_\_\_\_

3.4. Contribuția fiecărei părți la realizarea activităților economice comune convenite

\_\_\_\_\_

3.5. Valoarea și cota procentuală a lucrărilor executate de fiecare asociat \_\_\_\_\_

\_\_\_\_\_

3.6. Condiții de administrare a asociației \_\_\_\_\_

3.7. Modalitatea de împărțire a rezultatelor activității economice comune desfășurate

\_\_\_\_\_

3.8. Cauze de încetare a asociației și modul de împărțire a rezultatelor lichidării

\_\_\_\_\_

3.9. Repartizarea fizică, valorică și procentuală între fiecare asociat pentru executarea obiectivului supus licitației

\_\_\_\_\_

3.10. Alte cauze \_\_\_\_\_

Data completării \_\_\_\_\_

Semnat Liderul Asociației: \_\_\_\_\_

Nume: \_\_\_\_\_

Funcția în cadrul firmei: \_\_\_\_\_

Denumirea firmei: \_\_\_\_\_

Semnat Asociatul Secund: \_\_\_\_\_

Nume: \_\_\_\_\_

Funcția în cadrul firmei: \_\_\_\_\_

Denumirea firmei: \_\_\_\_\_

**FORMULARUL F3.15**  
**INSPECȚIA DE STAT ÎN CONSTRUCȚII**

Nr. \_\_\_\_\_ din \_\_\_\_\_

**A V I Z**

Ca urmare a solicitării \_\_\_\_\_ (denumirea solicitantului), nr. \_\_\_\_ din \_\_\_\_\_ privind participarea la licitația publică organizată pentru executarea obiectivului de investiție \_\_\_\_\_ (denumirea obiectivului), în baza documentelor întocmite de noi în urma controalelor efectuate la operatorul economic menționat, comunicăm următoarele:

<b>Nr. d/o</b>	<b>Informații rezultate din documentele întocmite cu ocazia controalelor efectuate de Inspekția de Stat în Construcții</b>	<b>Da</b>	<b>Nu</b>
<b>1</b>	<b>2</b>	<b>3</b>	<b>4</b>
	Cu privire la lucrările generale și similare executate și în curs de executare din ultimii 3 ani au fost înregistrate din vina exclusivă a antreprenorului: - cazuri de neconformitate sau defecte care au condus la refaceri parțiale sau totale ale lucrărilor; - cazuri în care neconformitățile au afectat lucrările de consolidare a terenului de fundație, a fundațiilor și a structurii de rezistență; - cazuri de accidente tehnice, prin încălcarea normelor tehnice și a legislației în vigoare privind calitatea lucrărilor; - cazuri de respingeri sau amânări de recepții preliminare; ..... .....		

Șeful Inspekției de Stat în Construcții \_\_\_\_\_

**NOTE:**

1. Vor fi menționate lucrările în cauza și vor fi descrise sintetic defectele, accidentele, respingerile de recepții preliminare etc., pentru informarea obiectivă a comisiei de licitație.
2. Nominalizarea abaterilor constatate de la calitate vor conține descrieri sintetice pentru informarea cât mai obiectivă a comisiei de licitație.
3. Pentru agenții economici care își desfășoară activitatea în mai multe raioane, avizul se va emite de către fiecare inspekție teritorială a raionului în care ofertantul și-a desfășurat sau își desfășoară activitatea în ultimii 3 ani.

## CAPITOLUL IV. CAIET DE SARCINI. FORMULARUL DE DEVIZ NR.1 – LISTA CU CANTITĂȚILE DE LUCRĂRI

### SECȚIUNEA A. LUCRĂRI

#### 1. Caiet de sarcini

Obiectul: **Lucrări de reconstrucție a terenurilor sportive**

(denumirea, adresa)

Autoritatea contractantă           Direcția generală locativ-comunală și amenajare

(denumirea, adresa)

##### **1 . Descriere generală**

Se precizează adresa (șantierul) lucrărilor, descrierea generală a obiectelor lucrării, detalii specifice de amplasare etc.

##### **2. Informații și proiectare**

Se precizează elementele constitutive și conținutul documentelor anexate la contract, modalitatea de elaborare a proiectului și desenelor de execuție, informațiile despre antreprenor și autoritatea contractantă.

##### **3. Materiale, compatibilități, reglementări tehnice și standarde utilizate**

Se precizează calitatea, conformitatea și aplicabilitatea materialelor; legislația, reglementările tehnice și standardele aplicate; recepția materialelor și a lucrărilor; durata de serviciu a lucrărilor și responsabilitatea pentru termenele și calitatea lucrărilor.

##### **4. Mostre**

Se precizează modul de prezentare a mostrelor la toate produsele utilizate.

##### **5. Furnizarea, păstrarea, protecția materialelor și a lucrărilor. Securitatea construcțiilor și a terenurilor aferente**

Se precizează transportarea, manipularea și depozitarea produselor și materialelor utilizate; protecția lucrărilor în funcție de condițiile atmosferice; protecția construcțiilor și teritoriilor aferente.

##### **6. Încercări, instrucțiuni, garanții ale furnizorilor, desene și scheme de execuție**

Se precizează încercările necesare ale tuturor elementelor clădirilor și instalațiilor; instrucțiunile privind exploatarea, îndeosebi a instalațiilor și sistemelor de asigurare; modul de prezentare a desenelor, schemelor, documentelor de execuție; completarea și păstrarea cărții tehnice a construcțiilor.

##### **7. Remedierea viciilor ascunse și a defectelor**

Se precizează modalitatea de constatare și remediere a viciilor ascunse și a defectelor, responsabilii de remediere.

##### **8. Trasarea geodezică a lucrărilor, toleranțe de execuție**

Se precizează modalitățile de trasare geodezică, bornele, reperele, picheții, jaloanele, aliniamentele; toleranțele admise la executarea lucrărilor.

##### **9. Parametrii de calcul ai elementelor constructive**

Se precizează sarcinile luate în calcul: seismicitatea, acțiunile, alți parametri.

##### **10. Criterii privind calculul sistemelor de încălzire, ventilare și condiționare a aerului**

Se precizează parametrii exteriori și interiori ai aerului, temperaturile interioare. Pentru fiecare încăpere – rezistențele la transfer termic a construcțiilor învelișului clădirii.

##### **11. Nivelul admis al zgomotului și al vibrațiilor**

Se precizează mărimea acestor niveluri pentru diferite spații; măsurile de reducere a zgomotului și a vibrațiilor.

##### **12. Cerințe privind montarea utilajelor și a instalațiilor**

Se precizează amplasarea tuturor instalațiilor interioare; modul și locul de fixare; protecția anticorozivă; materialele și produsele utilizate.

### **13. Lucrări de construcții aferente montării instalațiilor**

Se precizează modalitatea și tipurile lucrărilor de construcții aferente montării instalațiilor; tipurile de materiale; toleranțele admise; cerințele privind executarea acestor lucrări.

### **14. Articole, produse și piese necesare instalațiilor**

Se precizează furnizorul articolelor, produselor și pieselor necesare instalațiilor; tipurile și cantitatea.

### **15. Echipamentele, instalațiile, utilajele, sculele, instrumentele, dispozitivele și alte obiecte necesare pentru executarea lucrărilor**

Se precizează echipamentele, instalațiile, utilajele, sculele, instrumentele, dispozitivele, mijloacele de transport, eșafodajele și cofrajele necesare pentru executarea lucrărilor; forța de muncă; utilitățile pentru organizarea de șantier (apă, electricitate, iluminare, încălzire, racorduri), telecomunicații, mijloace antiincendiar etc.; spații de lucru și odihnă pe șantier, mobilier, telefon.

### **16. Definiții**

Se precizează termenii și definițiile utilizate în caietul de sarcini și unele caracteristici.

### **17. Cerințe privind calculul costului**

Se precizează modalitatea de calculare a costului ofertei, prin trimitere la actele normative în domeniu.

-----  
*Notă: Prezentul model al caietului de sarcini este orientativ și poate fi completat, modificat, precizat de către autoritatea contractantă, în funcție de tipul și specificul serviciilor de proiectare.*

**Autoritatea contractantă** \_\_\_\_\_

**Data** " \_\_\_\_ " \_\_\_\_\_

## 2. Formularul de deviz nr.1 – lista cu cantitățile de lucrări.

Obiectul: **Lucrări de amenajare a unui scuar pe spațiul verde din str. Ciocârliei**

Autoritatea contractantă: **Direcția generală locativ-comunală și amenajare**

### **Lucrari de amenajare** (denumirea lucrărilor)

№ crt.	Simbol norme si cod resurse	Denumire lucrărilor	Unitatea de măsură	Volum
1	2	3	4	5
		<b>Capitolul 1. Lucrari de constructie</b>		
		<b>Capitolul 1.1. Lucrari de terasament demolare</b>		
1	RpCS20G	Demontarea imprejmuirilor metalice, simple, forjate sau ornamentale	kg	1 300,00
2	RpCS20D	Demontarea imprejmuirilor din scinduri, fara recuperarea materialelor	m	45,00
3	TrI1AA02F2	Incarcarea materialelor din grupa A - grele, in bulgari prin transport pina la 10 m - de pe rampa sau teren, in auto, categoria 2	t	1,60
4	TsI50C10	Transportarea pamintului cu autobasculanta de 5 t la distanta de 30 km	t	1,60
5	DI70A	Deplasarea T-150K cu RUM-8 de la locul incarcarii la locul de lucru si inapoi	1 km	5,00
6	DI70A	Deplasarea T-150K cu RUM-8 de la locul incarcarii la locul de lucru si inapoi	1 km	5,00
7	RpCB18C	Demolarea betoanelor vechi cu mijloace manuale, beton armat in fundatii, pereti, stilpi etc	m3	0,50
8	TrI1AA02F2	Incarcarea materialelor din grupa A - grele, in bulgari prin transport pina la 10 m - de pe rampa sau teren, in auto, categoria 2	t	1,00
9	TsI50C10	Transportarea pamintului cu autobasculanta de 5 t la distanta de 30 km	t	1,00
10	TrI1AA02F2	Incarcarea materialelor din grupa A - grele, in bulgari prin transport pina la 10 m - de pe rampa sau teren, in auto, categoria 2	t	2,00

1	2	3	4	5
11	TsI50C10	Transportarea pamintului cu autobasculanta de 5 t la distanta de 30 km	t	2,00
		<b>Capitolul 1.2. Lucrari de terasament</b>		
12	TsC59B	Sapatura mecanica a pamintului cu excavator cu o cupa de 0,15 m3 cu descarcare in autobasculanta: teren de categoria 2	100 m3	2,40
13	TsC59B	Sapatura mecanica a pamintului cu excavator cu o cupa de 0,15 m3 cu descarcare in autobasculanta: teren de categoria 2	100 m3	0,60
14	TsC59B	Sapatura mecanica a pamintului cu excavator cu o cupa de 0,15 m3 cu descarcare in autobasculanta: teren de categoria 2	100 m3	0,74
15	TsC59B	Sapatura mecanica a pamintului cu excavator cu o cupa de 0,15 m3 cu descarcare in autobasculanta: teren de categoria 2	100 m3	0,40
16	TsC59B	Sapatura mecanica a pamintului cu excavator cu o cupa de 0,15 m3 cu descarcare in autobasculanta: teren de categoria 2	100 m3	0,34
17	TsC59B	Sapatura mecanica a pamintului cu excavator cu o cupa de 0,15 m3 cu descarcare in autobasculanta: teren de categoria 2	100 m3	0,28
18	TsC59B	Sapatura mecanica a pamintului cu excavator cu o cupa de 0,15 m3 cu descarcare in autobasculanta: teren de categoria 2	100 m3	0,20
19	TsI50C10	Transportarea pamintului cu autobasculanta de 5 t la distanta de 30 km	t	847,00
		<b>Capitolul 1.3. Lucrari de pavare</b>		
20	TsE01B	Nivelarea manuala a terenurilor si platformelor, cu denivelari de 10-20 cm, in teren mijlociu	100m2	8,30
21	TsC53A	Compactarea pamintului cu pietris	100m2	8,30
22	TsC54A	Strat de fundatie din nisip	m3	41,50
23	DE18B	Pavaje executate din placi de ( placi gr. 60mm)r asezate pe un strat din amestec uscat de ciment si nisip, in proportie 1:6, rostuit cu amestec uscat de ciment si nisip, grosime strat de 10 cm	m2	830,00

1	2	3	4	5
24	TsD04D	Compactarea cu maiul de mina a umpluturilor executate in sapaturi orizontale sau inclinate la 1/4, inclusiv udarea fiecarui strat de pamint in parte, avind 20 cm grosime pamint coeziv	m3	126,00
25	DE11A	Borduri mici, prefabricate din beton cu sectiunea de 10x15 cm, pnetu incadrarea spatiilor verzi, trotuarelor, aleilor, etc., asezate pe o fundatie din beton, de 10x20 cm	m	504,00
		<b>Capitolul 1.4. Amenajarea mobilier urban</b>		
26	TsH91A	Instalare bănci de odihnă (conform descrierii din anexa nr.1)	buc	30,00
26-1	TsH91A	Instalare jardiniară (conform descrierii din anexa nr.3)	buc	2,00
27	TsH91B	Instalare coș de gunoi (conform descrierii din anexa nr.2)	buc	18,00
		<b>Capitolul 1.5. Spatiu de fitness pu adulti</b>		
28	TsE01B	Nivelarea manuala a terenurilor si platformelor, cu denivelari de 10-20 cm, in teren mijlociu	100m2	0,70
29	TsD04A	Compactarea cu maiul de mina a umpluturilor executate in sapaturi orizontale sau inclinate la 1/4, inclusiv udarea fiecarui strat de pamint in parte, avind 10 cm grosime pamint necoeziv	m3	8,50
30	TsC54A	Strat de fundatie din nisip	m3	7,00
31	DE18B	Pavaje executate din placi de( placi gr. 40 mm)r asezate pe un strat din amestec uscat de ciment si nisip, in proportie 1:6, rostuit cu amestec uscat de ciment si nisip, grosime strat de 10 cm	m2	70,00
32	DE11A	Borduri mici, prefabricate din beton cu sectiunea de 10x15 cm, pnetu incadrarea spatiilor verzi, trotuarelor, aleilor, etc., asezate pe o fundatie din beton, de 10x20 cm	m	35,00
		<b>Capitolul 1.6. Teren de joc pu copii</b>		
33	TsE01B	Nivelarea manuala a terenurilor si platformelor, cu denivelari de 10-20 cm, in teren mijlociu	100m2	1,32
34	TsD04A	Compactarea cu maiul de mina a umpluturilor executate in sapaturi orizontale sau inclinate la 1/4, inclusiv udarea fiecarui strat de pamint in	m3	13,20



1	2	3	4	5
		parte, avind 10 cm grosime pamint necoeziv		
35	TsC54A	Strat de fundatie din nisip	m3	13,20
36	CA03A	Beton turnat in fundatii, socluri, ziduri de sprijin, pereti sub cota zero, preparat cu centrala de betoane si turnarea cu mijloace clasice beton simplu clasa C 5/4 (Bc 5/B 75)	m3	13,20
37	TsH43A	Asezarea dalelor din cauciuc pentru terenuri de joaca, acoperita cu nisip si cauciuc farimitat	m2	132,00
38	DE11A	Borduri mici, prefabricate din beton cu sectiunea de 10x15 cm, pnetu incadrarea spatiilor verzi, trotuarelor, aleilor, etc., asezate pe o fundatie din beton, de 10x20 cm	m	46,00
39	CN17A	Vopsitorii cu vopsele si emailuri pe baza de rasini alchidice aplicate pe timplarie din lemn, executate cu 2 straturi email alchidic inclusiv grundul	m2	178,50
		<b>Capitolul 1.7. Zona de odihna pasiva copii</b>		
40	TsE01B	Nivelarea manuala a terenurilor si platformelor, cu denivelari de 10-20 cm, in teren mijlociu	100m2	1,20
41	TsD04A	Compactarea cu maiul de mina a umpluturilor executate in sapatari orizontale sau inclinate la 1/4, inclusiv udarea fiecarui strat de pamint in parte, avind 10 cm grosime pamint necoeziv	m3	12,00
42	TsC54A	Strat de fundatie din nisip	m3	12,00
43	DE18B	Pavaje executate din placi de( placi gr. 60mm)r asezate pe un strat din amestec uscat de ciment si nisip, in proportie 1:6, rostuit cu amestec uscat de ciment si nisip, grosime strat de 10 cm	m2	120,00
44	DE11A	Borduri mici, prefabricate din beton cu sectiunea de 10x15 cm, pnetu incadrarea spatiilor verzi, trotuarelor, aleilor, etc., asezate pe o fundatie din beton, de 10x20 cm	m	40,00
		<b>Capitolul 1.8. Zona de odihna pasiva copii adulti</b>		
45	TsE01B	Nivelarea manuala a terenurilor si platformelor, cu denivelari de 10-20 cm, in teren mijlociu	100m2	1,00

1	2	3	4	5
46	TsD04A	Compactarea cu maiul de mina a umpluturilor executate in sapaturi orizontale sau inclinate la 1/4, inclusiv udarea fiecarui strat de pamint in parte, avind 10 cm grosime pamint necoeziv	m3	10,00
47	DE18B	Pavaje executate din placi de( placi gr. 60mm)r asezate pe un strat din amestec uscat de ciment si nisip, in proportie 1:6, rostuit cu amestec uscat de ciment si nisip, grosime strat de 10 cm	m2	100,00
48	DE11A	Borduri mici, prefabricate din beton cu sectiunea de 10x15 cm, pnetu incadrarea spatiilor verzi, trotuarelor, aleilor, etc., asezate pe o fundatie din beton, de 10x20 cm	m	40,00
		<b>Capitolul 1.9. Teren pu Baschet</b>		
49	TsE01B	Nivelarea manuala a terenurilor si platformelor, cu denivelari de 10-20 cm, in teren mijlociu	100m2	2,88
50	TsD04A	Compactarea cu maiul de mina a umpluturilor executate in sapaturi orizontale sau inclinate la 1/4, inclusiv udarea fiecarui strat de pamint in parte, avind 10 cm grosime pamint necoeziv	m3	28,80
51	TsC54A	Strat de fundatie din nisip	m3	28,80
52	CA03A	Beton turnat in fundatii, socluri, ziduri de sprijin, pereti sub cota zero, preparat cu centrala de betoane si turnarea cu mijloace clasice beton simplu clasa C 5/4 (Bc 5/B 75)	m3	28,80
53	DE11A	Borduri mici, prefabricate din beton cu sectiunea de 10x15 cm, pnetu incadrarea spatiilor verzi, trotuarelor, aleilor, etc., asezate pe o fundatie din beton, de 10x20 cm	m	72,00
54	TsH37A	Terenuri de sport din mixturi cauciucate asazate pe o fundatie de beton de ciment cu adaosuri S 1500 de 12 cm, grosime, turnat pe un strat de 5 cm nisip ( <i>conform descrierii din anexa nr. 4</i> )	m2	288,00
55	TsH44A	Incastrarea liniilor de trasare din gazon artificial pentru acoperirea terenurilor de joaca: linie continua dreapta, latimea liniei 12 cm	m	89,00
56	TsA02E	Sapatura manuala de pamint in spatii limitate, avind sub 1,00 m sau peste 1,00 m latime, executata fara sprijiniri, cu taluz vertical, la	m3	28,80

1	2	3	4	5
		fundatii, canale, subsoluri, drenuri, trepte de infratire, in pamint coeziv mijlociu sau foarte coeziv adincime < 1,5 m teren mijlociu		
57	TsH222A	Incarcarea solului in transport auto	m3	20,00
58	TsI50C10	Transportarea pamintului cu autobasculanta de 5 t la distanta de 30 km	t	7,00
59	TsH223B	Descarcarea solului din transport auto	m3	4,00
60	TsD01B	Imprastierea cu lopata a pamintului afinat, in straturi uniforme, de 10-30 cm grosime, printr-o aruncare de pina la 3 m din gramezi, inclusiv sfarimarea bulgarilor, pamintul provenind din teren mijlociu	m3	2,00
61	TsD04A	Compactarea cu maiul de mina a umpluturilor executate in sapaturi orizontale sau inclinate la 1/4, inclusiv udarea fiecarui strat de pamint in parte, avind 10 cm grosime pamint necoeziv	m3	2,00
62	CL18A	Confectii metalice diverse din profile laminate, tabla, tabla striata, otel beton, tevi pentru sustineri sau acoperiri, inglobate total sau partial in beton	kg	1 260,00
63	CL18A	Confectii metalice diverse din profile laminate, tabla, tabla striata, otel beton, tevi pentru sustineri sau acoperiri, inglobate total sau partial in beton	kg	96,00
64	CL18A	Confectii metalice diverse din profile laminate, tabla, tabla striata, otel beton, tevi pentru sustineri sau acoperiri, inglobate total sau partial in beton	kg	2 500,00
65	CA03A	Beton turnat in fundatii, socluri, ziduri de sprijin, pereti sub cota zero, preparat cu centrala de betoane si turnarea cu mijloace clasice beton simplu clasa C 5/4 (Bc 5/B 75)	m3	28,80
66	CL18A	Confectii metalice diverse din profile laminate, tabla, tabla striata, otel beton, tevi pentru sustineri sau acoperiri, inglobate total sau partial in beton	kg	1 900,00
67	CL18A	Confectii metalice diverse din profile laminate, tabla, tabla striata, otel beton, tevi pentru	kg	900,00

1	2	3	4	5
		sustineri sau acoperiri, inglobate total sau partial in beton		
68	CL18A	Confectii metalice diverse din profile laminate, tabla, tabla striata, otel beton, tevi pentru sustineri sau acoperiri, inglobate total sau partial in beton	kg	120,00
69	CC09D	Montarea plasa rabbit pentru sustinere tencuiei la tavane, pereti, protectia termoizolatiilor, mascarea conductelor, aplicata la pereti ,fixata cu rondele din tabla zincata si cuie peste stratul de izolatie, fara retea din otel - beton	m2	360,00
70	CN20B	Vopsitorii interioare sau exterioare aplicate pe timplarie metalica cu email alchidic in 2 straturi inclusiv grundul	m2	240,00
71	TsA02E	Sapatura manuala de pamint in spatii limitate, avind sub 1,00 m sau peste 1,00 m latime, executata fara sprijiniri, cu taluz vertical, la fundatii, canale, subsoluri, drenuri, trepte de infratire, in pamint coeziv mijlociu sau foarte coeziv adincime < 1,5 m teren mijlociu	m3	1,60
72	TsD01B	Imprastierea cu lopata a pamintului afinat, in straturi uniforme, de 10-30 cm grosime, printr-o aruncare de pina la 3 m din gramezi, inclusiv sfarimarea bulgarilor, pamintul provenind din teren mijlociu	m3	1,60
73	TsH91A	Instalarea panourilor de basket (conform descrierii din anexa nr. 5)	buc	2,00

**Rețele electrice exterioare**  
(denumirea lucrărilor)

№ crt.	Simbol norme si cod resurse	Denumire lucrărilor	Unitatea de măsură	Volum
1	2	3	4	5
		<b>Capitolul 1. Lucrari de constructie</b>		
		<b>Capitolul 1.1. Iluminatul electrice exterior</b>		
1	TsA16B1	Sapatura manuala de pamint, in spatii limitate, in transe de pina la 4 m adincime, pentru cabluri electrice de inalta tensiune, in pamint cu umiditate naturala fara sprijiniri latime < 1 m, adincime < 1,5 m , teren mijlociu ( transee 0,5*0,8*170 )	m3	56,500
2	TsH222A	Incarcarea solului in transport auto	m3	17,000
3	TsI50C10	Transportarea pamintului cu autobasculanta de 5 t la distanta de 30 km	t	27,200
4	34-02-003-1	Executarea conductelor din tevi de polietilena: pina la 2 gauri ( труба ПЕ Dy 50мм)	1 km	0,006
5	TsD01B	Imprastierea cu lopata a pamintului afinat, in straturi uniforme, de 10-30 cm grosime, printr-o aruncare de pina la 3 m din gramezi, inclusiv sfarimarea bulgarilor, pamintul provenind din teren mijlociu	m3	39,500
6	TsD05A	Compactarea cu maiul mecanic de 150-200 kg a umpluturilor in straturi succesive de 20-30 cm grosime, exclusiv udarea fiecarui strat in parte, umpluturile executindu-se din pamint necoeziv	100 m3	0,395
		<b>Capitolul 1.2. Световой комплекс (11 шт)</b>		
7	TsA02E	Sapatura manuala de pamint in spatii limitate, avind sub 1,00 m sau peste 1,00 m latime, executata fara sprijiniri, cu taluz vertical, la fundatii, canale, subsoluri, drenuri, trepte de infratire, in pamint coeziv mijlociu sau foarte coeziv adincime < 1,5 m teren mijlociu	m3	1,100
8	TsH222A	Incarcarea solului in transport auto	m3	1,100
9	TsI50C10	Transportarea pamintului cu autobasculanta de 5 t la distanta de 30 km ( 1,1m3*1,6=1,76т )	t	1,760

1	2	3	4	5
10	CA03F	Beton simplu turnat cu mijloace clasice, in fundatii, socluri, ziduri de sprijin, pereti sub cota zero, preparat cu centrala de betoane sau beton marfa conform. art. CA01, turnare cu mijloace clasice, beton B7.5 - фундамент под опоры светильников	m3	1,100
11	CL57A	Montarea si fixarea pieselor inglobate in beton armat monolit: cu greutatea sub 4 kg (Установка и закрепление закладных деталей в монолитном ж/бетоне: закладные детали для монтажа входят в комплект и стоимость опор Fumagalli EKTOR = 11 set)	kg	22,000
		<b>Capitolul 2. Lucrari de montare</b> <b>Capitolul 2.1. Puminatul electrice exterior</b>		
12	08-02-376-16	Noduri sectorului tip a liniei electrice aeriene la rozarea CIA-4 cu utilizarea conductorului fara element portant: cuplarea CIA cu cablul ( узел подключение кабеля АВВГнг-2х16 к кабелю СИПна существующей опоре "B")	buc	1,000
13	material	Clema de bransament cu perforarea izolatiei (CIA) ( арматура для СИП)	buc	2,000
14	material	Корпус предохранительной вставки КПВ 16-16 с плавкой вставкой ССFBD 16-16, фирмы "IEK" ( арматура для СИП)	buc	1,000
15	08-02-370-1	Tablou pina la trei grupe, instalat in corpul cu coloane (Dular ЩМП IP54 на существующем столбе "A")	buc	1,000
16	08-03-575-1	Dispozitiv sau aparat demontat inainte de transportare ( Intrerupator automat BA47-29 1P/B/6A=1buc )	buc	1,000
17	08-02-472-2	Conductori de legare la pamint: priza de pamint, orizontala, din otel fisie, sectiune 160 mm2 (сталь полосовая 40x4мм к контуру заземления)	100 m	0,050
18	08-02-401-1	Cablu, fixare cu scoabe aplicate, fisii cu instalarea cutiilor de ramificatie, cu 2-4 fire, sectiunea firului pina la 16 mm2	100 m	0,080

1	2	3	4	5
19	08-02-148-1	Cablu pina la 35 kV in tevi, blocuri si cutii pozate, masa 1 m pina la: 1 kg	100 m	0,020
20	material	Cablu ABBГнг-2x16	m	10,000
21	08-02-141-1	Cablu pina la 35 kV in transee executate fara acoperiri, masa 1 m, pina la: 1 kg	100 m	1,760
22	08-02-401-1	Cablu, fixare cu scoabe aplicate, fisii cu instalarea cutiilor de ramificatie, cu 2-4 fire, sectiunea firului pina la 16 mm <sup>2</sup>	100 m	0,300
23	08-02-148-1	Cablu pina la 35 kV in tevi, blocuri si cutii pozate, masa 1 m pina la: 1 kg	100 m	0,040
24	material	Cablu ABB6IIIВ-1-3x10	m	210,000
25	08-02-143-1	Acoperirea cablului, pozat in transee: cu caramida a unui singur cablu	100 m	1,360
26	08-02-142-2	Pentru fiecare cablu urmator se va adauga la norma 08-01-142-1	100 m	0,400
27	material	Caramida simpla 250x120x65 mm	buc	700,000
28	08-02-142-1	Executarea patului pentru un singur cablu in transee	100 m	1,360
29	08-02-143-2	Acoperirea cablului, pozat in transee: cu caramida a fiecarui cablu urmator	100 m	0,400
30	material	Nisip	m <sup>3</sup>	15,500
		<b>Capitolul 2.2. Световой комплекс</b>		
31	08-02-369-3	Corp de iluminat instalat in afara cladirilor, cu becuri cu mercur	buc	11,000
32	material	Corp de iluminat Fumagalli GIORGIO/GIUSEPPE, 1L, E27, IP66, negru (VOLTA)	buc	11,000
33	material	Lampa LED Elmos 20W, E27, 400K	buc	11,000
34	RpEN05A	Montarea pilonilor (Монтаж опор освещения)	buc	11,000
35	material	Piloni Fumagalli ЕКТОR h=3500 мм ( с лючком и закладными деталями )	set	10,000

1	2	3	4	5
36	08-02-409-7	Teava din vinilplast pe constructii instalate, pe baza pardoselii, diametru pina la 50 mm ( teava PVC D32mm) 1,0m*2buc *11piloni	100 m	0,220
37	material	Teava PVC D32 mm	m	22,000
38	08-02-148-1	Cablu pina la 35 kV in tevi, blocuri si cutii pozate, masa 1 m pina la: 1 kg ( cablu ВВГ-3х1,5 в трубе опоры)	100 m	0,440
39	material	Cablu din cupru ВВГ-3х1,5	m	44,000
40	08-03-575-1	Dispozitiv sau aparat demontat inainte de transportare ( выкл. автомат.ВА47-29-1р, 1А, "В"=10шт, DIN-рейка L=7cm для автоматов=10шт)	buc	22,000
41	material	Intreupator automat ВА47-29-1р, 1А, "В"	buc	11,000
42	material	DIN-рейка L=7cm	buc	11,000
43	08-01-082-1	Cleme in asortiment: clema fara carcasa de protectie (Зажим ответвительный У731М, арт. UKZ-ZO-731М) 3buc*11 piloni	100 buc	0,330
44	08-02-370-1	Tablou pina la trei grupe, instalat in corpul cu coloane	buc	11,000
45	material	Cutie HBOXCON , 2кл. (VOLTA) pentru stilpi Fumagalli,	buc	11,000
		<b>Capitolul 3. Utilaj</b>		
46		Dular din plastic IP54 "IEK" 220*116*280h (тип ЩМП IP54)	buc	1,000
47		Intreupator automat ВА47-29 1Р/В/6А	buc	1,000
48		Шина N	buc	1,000
49		Шина PE	buc	1,000



**DETALII TEHNICE  
BANCĂ DE ODIHNĂ**

Dimensiuni: conform figurii de mai jos

Bancă cu spătar confecționată din beton armat, metal de înaltă calitate și lemn certificat Betonul va fi realizat din ciment tip Portland alb de înaltă calitate, armat cu structură de mozaic din pietre din granit alb punctat. Betonul nu va conține rășini și agenți polimerici adezivi. Suprafața de beton este gofrată și protejată suplimentar cu un strat de lac. Elementele de conectare ale componentelor principale vor fi realizate din oțel inoxidabil. Lamelele din lemn vor fi acoperite cu un strat de lac special (culoarea stejarului), care să protejeze lemnul de putrezire și să facă produsul și mai rezistent la condițiile meteorologice agresive. Elementele metalice vor fi tratate prin metode de galvanizare și vopsire prin pulbere (RAL 7024), pentru protecție ridicată la coroziune. Greutatea: 100-110 kg.

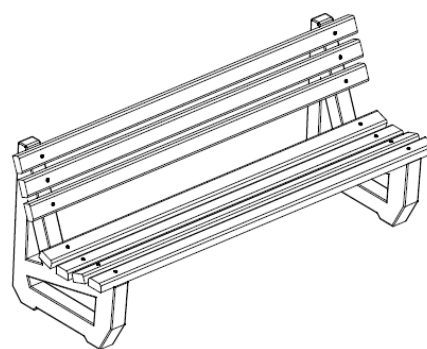
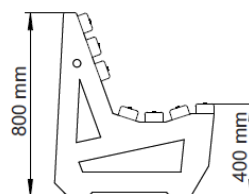
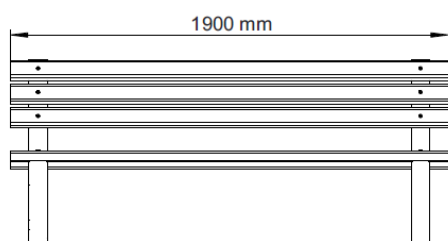

## DETALII TEHNICE COȘ DE GUNOI

Dimensiuni: conform figurii de mai jos

Coș confecționat din beton armat, metal de înaltă calitate și lemn certificat. Betonul va fi realizat din ciment tip Portland alb de înaltă calitate, armat cu structură de mozaic din pietre din granit alb punctat. Betonul nu va conține rășini și agenți polimerici adezivi. Suprafața de beton va fi gofrată și protejată suplimentar cu un strat de lac. Capacul metallic tratat prin metode de galvanizare și vopsire prin pulbere (RAL 7024), pentru protecție ridicată la coroziune va fi prevăzut cu scrumieră încorporată. Coșul de beton va fi prevăzut cu recipient interior metalic zincat (30 L), pentru colectarea deșeurilor, oferind un acces ușor pentru curățare și întreținere. Pe partea din față va fi fixată inscripția ”coș de gunoi”. Greutatea: 110-120 kg.

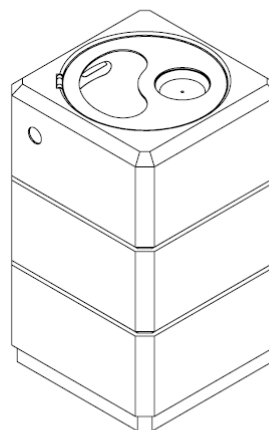
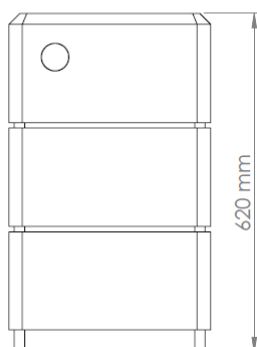
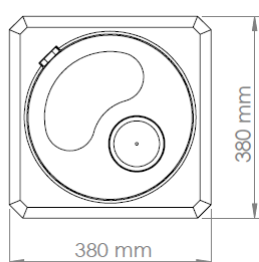

## DETALII TEHNICE JARDINIERĂ

Dimensiuni: conform figurii de mai jos

Jardinieră confecționată din beton armat, metal de înaltă calitate și lemn certificat. Betonul va fi realizat din ciment tip Portland alb de înaltă calitate, armat cu structură de mozaic din pietre din granit alb punctat. Betonul nu va conține rășini și agenți polimerici adezivi. Suprafața de beton va fi gofrată și protejată suplimentar cu un strat de lac. Elementele de conectare ale componentelor principale vor fi realizate din oțel inoxidabil. Lamelele din lemn vor fi acoperite cu un strat de lac special (culoarea stejarului), care să protejeze lemnul de putrezire și să facă produsul și mai rezistent la condițiile meteorologice agresive. Elementele metalice vor fi tratate prin metode de galvanizare și vopsire prin pulbere (RAL 7024), pentru protecție ridicată la coroziune. Greutatea: 450-500 kg.

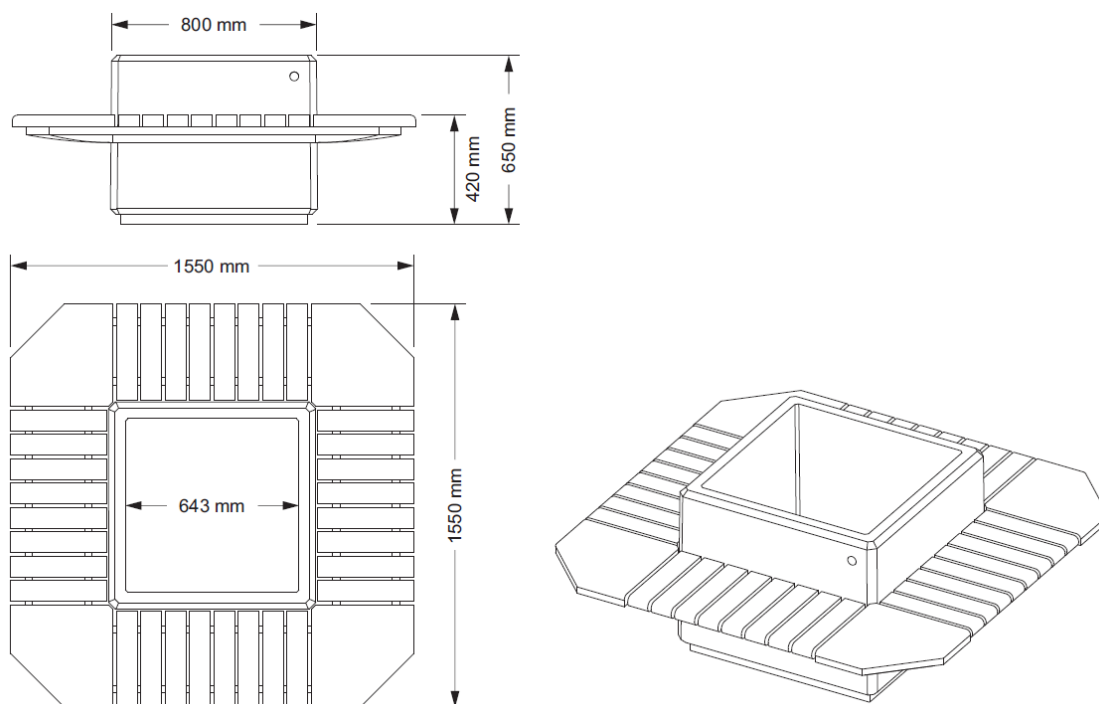

## **CERINȚE MINIME PENTRU PARDOSELI DE CAUCIUC**

### **Pardoseli turnate din cauciuc Sistem 2 S.**

H totala a stratului 16 mm:

- 8 mm strat suport din granule SBR 0.5-2.5 mm cu adeziv pentru granule SBR si
- 8 mm strat de finisare din granule EPDM red 1.0-3.5 mm, executate pe suport de beton prelucrat cu Primer beton.

Placa de beton trebuie sa fie turnata uniform cu inclinatii ca sa excluda orice posibilitate de creare a oglinzilor de apa.

### **Cerinte pentru material:**

Materialele utilizate (granulele) trebuie sa fie recomandate de catre producatorii de adezivi.

Adezivii si produsele chimice utilizate trebuie sa fie de la un singur producator cu pasaportul tehnic al sistemului 2S certificat.

Durata de garantie - minim 3 ani. Durata de viata – 15 ani (reparatii curente asigurate in locurile expuse)

## **DESCRIEREA PANOU DE BASKET**

Confectionat din stâlp metalic, inel pentru baschet, panou din plexiglas și plasă pentru inelul de baschet. Detaliile metalice sunt acoperite cu vopsea-pulbere, panoul este realizat din placaj, placaj prelucrat și vopsit, rezistent la umiditate, capace din plastic la toate conexiunile filetate.

Dimensiuni: Lungime: 2030mm, Lățime: 1180 mm, Înălțime: 3720 mm



## SECȚIUNEA B. SERVICII DE PROIECTARE

### 3. Caiet de sarcini

**1. Denumirea obiectivului**

Se precizează descrierea generală a obiectului de proiectare.

**2. Amplasarea obiectivului.**

Se precizează adresa.

**3. Beneficiar/investitor.**

Se precizează Autoritate contractantă

**4. Statutul de protecție.**

Se precizează după caz.

**5. Temeiul proiectării**

Se precizează temeiul elaborării documentației.

**6. Descrierea obiectului.**

Se precizează caracteristicile tehnice ale obiectului.

**7. Justificarea elaborării documentației de proiect.**

Se precizează necesitatea elaborării documentației

**8. Cerințe referitor la lucrările planificate la obiect.**

Se precizează tipul lucrărilor pentru care se necesită elaborarea documentației de proiect.

**9. Cerințe referitor la succesiunea și componența documentației de proiect. Cerințe de bază privind soluțiile arhitectural-planimetrice.**

Se precizează etapele, cerințele privind execuția documentației de proiect etc.

Autoritatea contractantă \_\_\_\_\_

Data " \_\_\_\_ " \_\_\_\_\_

## **CAPITOLUL 5. CONTRACT - MODEL**



# A C H I Z I Ţ I I P U B L I C E

## Contract-model

### CONTRACT DE ANTREPRIZĂ Nr. privind achiziția prin Licitație Deschisă

“ \_\_\_ ” \_\_\_\_\_ 20\_\_

\_\_\_\_\_ (municipiu, oraș)

#### 1. PĂRŢILE CONTRACTANTE

Prezentul contract este încheiat în urma procedurii de achiziție nr. \_\_\_\_\_ din data \_\_\_\_\_, între Direcția generală locativ-comunală și amenajare, cu sediul în \_\_\_\_\_ (denumirea autorității contractante)

Mun. Chișinău, Str. Mihai Eminescu 33, Tel: 022 24 25 01 Fax: 022 22 01 72  
(localitatea)

autenticat prin cod unic de înregistrare nr. **1007601010493**, reprezentat prin \_\_\_\_\_ (numele, prenumele și funcția conducătorului)

în calitate de Beneficiar, pe de o parte, și \_\_\_\_\_, (denumirea operatorului economic)

cu sediul în \_\_\_\_\_, (localitatea)

str. \_\_\_\_\_, telefon: \_\_\_\_\_, fax: \_\_\_\_\_,

autenticat prin cod unic de înregistrare nr. \_\_\_\_\_ autorizat pentru activitatea în construcții: autorizația nr. \_\_\_\_\_

din “ \_\_\_ ” \_\_\_\_\_ 20\_\_, eliberată de \_\_\_\_\_,

pe un termen de \_\_\_\_\_ ani, pentru genurile de activitate \_\_\_\_\_,

reprezentat prin \_\_\_\_\_, în calitate (numele și funcția conducătorului)

de Antreprenor, pe de altă parte.

#### 1. OBIECTUL CONTRACTULUI

Antreprenorul general se obligă să execute **Lucrări de amenajare a unui scuar pe spațiul verde din str. Ciocârliei** în conformitate cu prevederile proiectului tehnic, cu detaliile de execuție, precum și a normativelor, standardelor și prescripțiilor tehnice în vigoare.

#### 2. PERIOADA DE EXECUȚIE

2.1 Durata de execuție a lucrărilor contractate este de 60 zile calendaristice după primirea ordinului de începere a execuției și asigurării lucrului ritmic de către beneficiar – ordonatorul de credite.

2.2 Graficul de execuție a lucrărilor se va efectua conform specificației din anexa prezentului contract.

2.3 Perioada de execuție poate fi prelungită dacă constrângerea activității se datorează

următoarelor cauze:

- a) generate de Beneficiar;
- b) datorită unor greve organizate de federația sindicatelor de ramură la nivel național și recunoscute ca legale prin justiție ale personalului Antreprenorului general sau ca urmare a unor evenimente similare desfășurate la un operator economic care este un furnizor al Antreprenorului general;
- c) datorită forței majore sau altei situații extreme neimputabile și imprevizibile pentru Antreprenorul general;
- d) influenței factorilor climatici, care împiedică respectarea în execuție a normelor și reglementărilor tehnice în vigoare a prevederilor caietelor de sarcini;
- e) calamităților naturale recunoscute de autoritatea legală.

2.4 Conform dispoziției scrise a Beneficiarului, Antreprenorul general va sista execuția lucrărilor sau a unor părți ale acestora pe o durată general va proteja și conserva lucrările în mod corespunzător, așa cum va dispune Beneficiarul. Cheltuielile suplimentare generate în urma sistării lucrărilor suportate de Antreprenorul general vor fi plătite de către Beneficiar. În cazul sistării lucrărilor sau a unor părți din ele, din inițiativa Antreprenorului general, acesta suportă pe timpul suspendării toate cheltuielile, privind protejarea și conservarea lucrărilor cu bună diligență.

2.5 La terminarea lucrărilor, Antreprenorul general va notifica Beneficiarul că sînt îndeplinite condițiile de recepție, solicitând convocarea comisiei. În baza acestei notificări, Beneficiarul va convoca comisia de recepție pentru terminarea lucrărilor.

2.6 În baza documentelor de confirmare a execuției și a constatărilor efectuate pe teren, Beneficiarul va aprecia dacă sînt întrunite condițiile pentru anunțarea comisiei de recepție. În cazul în care se constată că sînt lipsuri și deficiențe acestea vor fi aduse la cunoștință și remediate din contul Antreprenorului general, stabilindu-se termenele necesare pentru finalizare sau remediere. După constatarea lichidării tuturor lipsurilor și deficiențelor, la o nouă solicitare a Antreprenorului general, Beneficiarul va convoca comisia de recepție. Comisia de recepție va constata realizarea lucrărilor în conformitate cu documentația de execuție, cu reglementările în vigoare și cu prevederile din contract. În funcție de constatările făcute Beneficiarul va aproba sau va respinge recepția. Recepția poate fi făcută și pentru părți de construcție distincte fizic și funcțional.

### 3. VALOAREA LUCRĂRILOR ȘI MODALITĂȚILE DE PLATĂ

1.1 Valoarea lucrărilor ce reprezintă obiectul prezentului contract este de \_\_\_\_\_ lei MD, inclusiv \_\_\_\_\_ TVA lei MD.  
(suma cu cifre și litere) (suma cu cifre și litere)

3.1 Achitățile vor fi efectuate prin transfer în baza facturilor fiscale, după primirea proceselor - verbale de recepție a lucrărilor executate, semnate și acceptate de către Beneficiar.

3.2 Beneficiarul va verifica procesele verbale de recepție a lucrărilor executate în termen de 20 zile calendaristice de la primirea acestora de la Antreprenorul General.

3.3 Pentru demararea lucrărilor Beneficiarul va achita în avans 10% anual din suma alocațiilor anuale estimate în contract în baza facturii.

3.4 Plata facturii finale se va face imediat după verificarea și acceptarea situației de plată definitive de către Beneficiar. Dacă verificarea se prelungește din diferite motive, dar în special datorită unor eventuale litigii, contravaloarea lucrărilor care nu sînt în litigiu va fi plătită imediat.

3.5 Lucrările nu vor fi considerate finalizate pînă cînd procesul-verbal de recepție la terminarea lucrărilor nu va fi semnat de comisia de recepție, care confirmă că lucrările au fost executate



conform contractului.

3.6 Garanția de bună execuție se va restitui Antreprenorului general în baza notificării Beneficiarului către agentul bancar. Notificarea se va face după semnarea procesului-verbal de recepție la terminarea lucrărilor în cel mult 15 zile.

#### **4. AJUSTAREA VALORII CONTRACTULUI**

4.1 Pentru cazurile când urmează să fie făcute modificări la valoarea contractului privind majorarea sau reducerea acesteia, părțile se vor conforma prevederilor actelor normative cu incidență în domeniul achizițiilor publice ce reglementează modalitățile de ajustare a valorii contractelor de achiziții publice.

#### **5. ANTREPRENORUL GENERAL ȘI SUBANTREPRENORII DE SPECIALITATE**

5.1 Antreprenorul general este obligat să execute toate lucrările, prevăzute în contract, în termenele stabilite prin graficul general de realizare a lucrărilor și graficul de execuție și de o calitate corespunzătoare prevederilor actelor normative în vigoare și a prezentului contract.

5.2 În cazul în care părțile din lucrarea ce se contractează se execută în subantrepriză, Antreprenorul general trebuie să prezinte, cu ocazia ofertării, lista subantreprenorilor de specialitate și lucrările pe care aceștia le vor executa.

5.3 Pe parcursul execuției lucrărilor, Antreprenorul general este obligat să comunice, la cererea Beneficiarului, datele de recunoaștere ale subantreprenorilor de specialitate.

5.4 Angajarea forței de muncă pe bază de acord nu este considerată ca făcând obiectul unei subcontractări.

#### **6. DREPTURILE ȘI OBLIGAȚIUNILE ANTREPRENORULUI GENERAL ȘI ALE BENEFICIARULUI**

6.1 Întreaga documentație necesară pentru executarea lucrărilor contractate se pune de către Beneficiar la dispoziția Antreprenorului general în două exemplare, în termenele stabilite în contract, prin graficul general de realizare a lucrărilor publice.

6.2 Antreprenorul general are obligația să execute, să finalizeze lucrarea în termenele stabilite în contract, pe proprie răspundere. Pentru aceasta el este obligat să respecte proiectul, documentația de execuție și prevederile actelor normative în vigoare pentru construcții.

6.3 Antreprenorul general are obligația de a supraveghea lucrările, de a asigura forța de muncă, materialele, instalațiile, echipamentele și toate celelalte obiecte fie de natură provizorie, fie definitive cerute de și pentru contract, în măsura în care necesitatea asigurării acestora este prevăzută în contract sau se poate deduce în mod rezonabil din contract.

6.4 Documentația pusă la dispoziția Antreprenorului general se repartizează astfel:

a) un exemplar rămân la dispoziția Antreprenorului general, iar

b) altul va fi ținut de către acesta la dispoziție pentru consultare de către Inspekția de Stat în Construcții, precum și de către alte persoane autorizate, inclusiv responsabilul tehnic atestat.

6.5 Desenele, calculele, verificările calculelor, caietele de măsurări (atașamentele) și alte documente, pe care Beneficiarul sau Antreprenorul general trebuie să le întocmească și sînt cerute de subantreprenorul proiectant, vor fi puse la dispoziția acestuia de către Antreprenorul general.

6.6 Oferta adjudecată face parte integrantă din contract. Ea trebuie să fie corectă și completă. Prețurile stabilite vor acoperi toate obligațiunile din contract și toate operațiunile pentru terminarea și întreținerea corespunzătoare a lucrărilor.

6.7 Dacă Beneficiarul nu emite în timp util dispoziții suplimentare care să conțină instrucțiuni sau aprobări, ordine, directive, sau detalii, Antreprenorul general va notifica Beneficiarul prin

scrisori, de cîte ori este posibil, cã acestea pot sã provoace întîrzieri sau întreruperi în desfășurarea lucrãrilor. Notificarea va conține detaliile sau dispozițiile ce se cer și va specifica data la care acestea au fost necesare, precum și întîrzierile sau întreruperile ce survin datorită lipsei acestor documente.

- 6.8 Întreaga documentație necesară pentru executarea lucrãrilor de subantreprizã va fi pusã la dispoziția subantreprenorilor de cãtre Antreprenorul general, fãrã platã, în termenele din subcontracte (contracte de subantreprizã), stabilite prin graficul de execuție.
- 6.9 Antreprenorul general va executa și va întreține toate lucrãrile, va asigura forța de muncã, materialele, utilajele de construcții și obiectele cu caracter provizoriu pentru executarea lucrãrilor. Acesta își asumã întreaga responsabilitate pentru toate operațiunile executate pe șantier și pentru procedeele de execuție utilizate.
- 6.10 Antreprenorul general, prin adjudecarea ofertei în favoarea sa, se angajeazã sã obținã garanția din partea unei bănci, pentru o sumã care reprezintã garanția de bunã execuție a contractului, în cuantum de 5% din valoarea contractului atribuit.
- 6.11 Garanția de bunã execuție se va restitui Antreprenorului general în baza notificãrii Beneficiarului cãtre agentul bancar. Notificarea se va face dupã semnarea procesului-verbal de recepție finalã în cel mult 15 zile.
- 6.12 Antreprenorul general trebuie sã constituie garanția de bunã execuție dupã primirea scrisorii de acceptare, dar nu mai tîrziu de data încheierii contractului. Atîta timp cît el nu și-a îndeplinit aceastã obligațiune, Beneficiarul poate sã reținã Antreprenorului general garanția pentru ofertã.
- 6.13 Beneficiarul trebuie sã restituie Antreprenorului general garanția de bunã execuție în cel mult 15 zile dupã expirarea perioadei de garanție, dacã acesta nu a înaintat pînã la acea datã pretenții asupra ei. Atîta timp însã cît pretențiile înaintate în termen nu s-au rezolvat, Beneficiarul poate reține o parte corespunzãtoare din valoarea garanției, în limitele prejudiciului cauzat.
- 6.14 Antreprenorul general garanteazã cã, la data recepției, lucrarea executatã are calitãțile stipulate în contract, corespunde reglementãrilor tehnice în vigoare și nu este afectatã de vicii care ar diminua sau chiar anula valoarea sau posibilitatea de utilizare, conform condițiilor normale de folosire sau a celor explicate în contract.
- 6.15 La lucrãrile la care se fac încercãri, se considerã calitatea probei îndeplinitã atîta timp cît rezultatele se înscriu în limitele admise prin reglementãrile tehnice în vigoare.
- 6.16 Beneficiarul are dreptul de a supraveghea desfășurarea lucrãrilor în conformitate cu prevederile contractului, prin responsabilii tehnici atestați. Acestora li se va asigura accesul la locul de muncã, în ateliere, depozite și oriunde se desfășoarã activitãți legate de realizarea obligațiilor contractuale. La cerere, trebuie sã i se punã la dispoziție desenele și documentația de execuție pentru examinare și sã i se dea toate lãmuririle, condiția fiind ca prin aceasta sã nu se divulge taine ale Antreprenorului general. Informațiile secrete, precum și documentațiile secrete vor fi considerate de Beneficiar drept confidențiale.
- 6.17 Beneficiarul este autorizat sã emitã dispozițiile pe care le considerã necesare executãrii lucrãrilor, cu respectarea drepturilor Antreprenorului general. Dispozițiile se adreseazã în principiu numai Antreprenorului general și dirigintelui de șantier, cu excepția cazurilor în care trebuie de intervenit împotriva unui pericol iminent sau declarat. Beneficiarului trebuie sã i se comunice numele dirigintelui de șantier atestat tehnico-profesional, care va dirija execuția lucrãrilor și va verifica calitatea lor din partea Antreprenorului general.
- 6.18 Dacã Antreprenorul general considerã cã dispozițiile Beneficiarului sînt nejustificate sau inoportune, el poate ridica obiecții, dar acestea nu îl absolvã de a executa dispozițiile primite, în afara cazului în care ele contravin prevederilor legale. Dacã prin executarea dispozițiilor Beneficiarului se creeazã dificultãți în execuție, care genereazã cheltuieli suplimentare, acestea vor fi suportate de cãtre Beneficiar.

- 6.19 Trasarea axelor principale, bornelor de referință, căilor de circulație și limitelor terenului pus la dispoziția Antreprenorului general, precum și materializarea cotelor de nivel în imediata apropiere a terenului, sînt obligațiuni ale Antreprenorului general.
- 6.20 Pentru verificarea trasării de către Beneficiar sau proiectant, Antreprenorul general este obligat să protejeze și să păstreze toate reperele, bornele sau alte obiecte folosite la trasarea lucrărilor.
- 6.21 Ridicările de teren, trasările și cotele de nivel, precum și alte documente puse la dispoziția Antreprenorului general de către Beneficiar pentru executarea contractului sînt hotărâtoare. Antreprenorul general este obligat să verifice documentele primite și să înștiințeze Beneficiarul cu privire la erorile și inexactitățile constatate sau presupuse.
- 6.22 Antreprenorul general are obligația să stabilească toate relațiile care reglementează raporturile cu subantreprenorii de specialitate și este răspunzător față de Beneficiar pentru respectarea de către subantreprenorii de specialitate a prevederilor și obligațiilor legale și profesionale.
- 6.23 Pe parcursul executării lucrărilor, Beneficiarul are dreptul să dispună în scris:
- îndepărtarea de pe șantier a oricăror materiale care sînt calitativ necorespunzătoare;
  - înlocuirea materialelor necorespunzătoare calitativ cu altele corespunzătoare;
  - îndepărtarea sau refacerea oricărei lucrări sau părți de lucrare necorespunzătoare din punct de vedere calitativ.
- 6.24 În cazul neexecutării de către Antreprenor a dispozițiilor din punctul 2.1., Beneficiarul poate opri lucrările, angaja și plăti alți antreprenori pentru executarea acestor lucrări, punând în întârziere în acest sens Antreprenorul, care va fi obligat, în condițiile legii, să compenseze cheltuielile aferente suportate de Beneficiar în legătură cu faptul neexecutării.
- 6.25 În cazul în care în timpul executării lucrărilor, pe amplasamente se descoperă valori istorice, artistice sau științifice, Antreprenorul general este obligat să oprească execuția lucrărilor în zona respectivă și să comunice Beneficiarului, organelor de poliție sau organelor competente acest fapt.
- 6.26 În timpul desfășurării lucrărilor, Antreprenorul general are obligația să mențină căile de acces libere, să retragă utilajele, să îndepărteze surplusurile de materiale, deșeuri și lucrări provizorii de orice fel, care nu sînt necesare, iar la terminarea lucrărilor, Antreprenorul general va evacua de pe șantier toate utilajele de construcție, surplusurile de materiale, deșeurile și lucrările provizorii.
- 6.27 Beneficiarul trebuie să obțină, pe propria cheltuială, toate avizele, autorizațiile și aprobările, să plătească toate taxele necesare legate de execuția lucrărilor, precum și pentru bunuri sau drepturi afectate sau care pot fi afectate de execuția lucrărilor.

## **7. FORȚA DE MUNCĂ**

- 7.1 Antreprenorul general și subantreprenorii vor îndeplini toate formalitățile necesare angajării întregii forțe de muncă pentru realizarea lucrărilor contractate în conformitate cu prevederile legislației în vigoare.

## **8. MATERIALELE ȘI EXECUȚIA LUCRĂRILOR PROPRIU-ZISE**

- 8.1 Materialele vor fi de calitate prevăzută în documentația de executare, urmînd a fi supuse periodic la diverse testări de către proiectantul sau Beneficiarul ce le va solicita. Antreprenorul general va asigura, la cerere, forța de muncă, instrumentele, utilajul și materialele necesare pentru examinarea, măsurarea și testarea lucrărilor.
- 8.2 Costul probelor și încercărilor va fi suportat de Antreprenorul general, dacă acesta este prevăzut în documentație, în caz contrar cheltuielile vor fi suportate de Beneficiar.
- 8.3 Probele neprevăzute și comandate de Beneficiar pentru verificarea unor lucrări sau materiale puse în operă vor fi suportate de Antreprenorul general, dacă se dovedește că materialele nu sînt corespunzător calitative sau manopera nu este în conformitate cu prevederile contractului. În

caz contrar, Beneficiarul va suporta aceste cheltuieli.

- 8.4 Beneficiarul, proiectantul sau orice altă persoană autorizată de aceștia au acces tot timpul la lucrări pe șantier și în locurile unde se pregătește lucrarea, în depozite de materiale prefabricate etc.
- 8.5 Lucrările care devin ascunse nu vor fi acoperite fără aprobarea responsabilului tehnic atestat și, după caz, a proiectantului, Antreprenorul general asigurând posibilitatea acestora să examineze și să urmărească orice lucrare care urmează să fie ascunsă. Antreprenorul general va anunța responsabilul tehnic atestat, proiectantul ori de câte ori astfel de lucrări, inclusiv fundațiile clădirii, sînt gata pentru a fi examinate. Responsabilul tehnic atestat și proiectantul vor participa la examinarea și măsurarea lucrărilor.
- 8.6 Antreprenorul general va dezveli orice parte sau părți de lucrare la dispoziția Beneficiarului și va reface această parte sau părți de lucrare, dacă este cazul. Dacă se constată că lucrările au fost de calitate corespunzătoare și realizate conform documentației de execuție, dezvelirea, refacerea și/sau repararea vor fi suportate de Beneficiar, iar în caz contrar, de Antreprenorul general.
- 8.7 Costurile pentru consumul de utilități, precum și cel al contoarelor sau al altor aparate de măsurat se suportă de către Antreprenorul general. În cazul mai multor antreprenori, costurile se suportă proporțional de către aceștia.
- 8.8 Lucrările executate de Antreprenorul general în afara celor prevăzute în contract sau fără dispoziția Beneficiarului, precum și cele care nu respectă prevederile contractului, fără a exista în acest sens o dispoziție expresă a Beneficiarului, nu vor fi plătite Antreprenorului general. Antreprenorul general trebuie să înlătore aceste lucrări, în termenul stabilit cu Beneficiarul. De asemenea, el răspunde în fața Beneficiarului de toate pagubele pe care le-a provocat acestuia. Lucrările respective vor fi plătite Antreprenorului general numai dacă se dovedesc a fi necesare și se presupune că ele corespund voinței Beneficiarului, în care caz vor fi notificate imediat.
- 8.9 Lucrările vor începe după 10 zile de la semnarea și înregistrarea contractului în modul corespunzător și primirea ordinului de execuție.

## **9. PERIOADA DE GARANȚIE ȘI REMEDIERI ÎN PERIOADA DE GARANȚIE**

- 9.1 Perioada de garanție pentru lucrările prevăzute la pct.2.1. al prezentului contract este de \_\_\_\_ ani.
- 9.2 Perioada de garanție curge de la data recepției la terminarea lucrărilor și pînă la expirarea termenului prevăzut la punctul 9.1 din prezentul articol.
- 9.3 Antreprenorul general are obligația ca în perioada de garanție să înlătore toate defecțiunile ce țin de nerespectarea clauzelor contractului pe cheltuială proprie în urma unei notificări transmise de către Beneficiar.

## **10. RĂSPUNDEREA PĂRȚILOR**

- 10.1 Părțile poartă răspundere pentru neexecutarea sau executarea necorespunzătoare a obligațiilor prevăzute de prezentul contract în conformitate cu legislația în vigoare a Republicii Moldova.
- 10.2 Dacă în legătură cu executarea lucrărilor de construcții se produce o daună unui terț, părțile contractante răspund solidar, conform prevederilor legale. Pentru stabilirea între părți a cuantumului răspunderii pentru dauna provocată se va ține seama de gradul de vinovăție a fiecărui partener în producerea acesteia, dacă în clauzele contractuale nu s-a prevăzut altfel.
- 10.3 Membrii asocierii își păstrează individualitatea ca subiecți de drept, însă sunt obligați să răspundă solidar față de autoritate contractantă pentru modul de îndeplinire a obligațiilor contractuale.
- 10.4 Dacă prejudiciul cauzat terței persoane este urmare a unei măsuri dispuse de beneficiar în forma în care a fost aplicată, atunci acesta poartă singur răspunderea, numai dacă Antreprenorul general l-a înștiințat în prealabil de pericolul legat de executarea dispoziției.

- 10.5 Antreprenorul general este obligat, conform prevederilor legale, la plata daunelor pentru încălcarea sau deteriorarea drumurilor de acces sau a rețelelor de utilități, a terenurilor limitrofe prin depozitarea de pământ, materiale sau alte obiecte, precum și ca urmare a unor îngrădiri sau limitări din proprie vină.
- 10.6 Antreprenorul general trebuie să asigure lucrările executate și dotările pe care le are la dispoziție împotriva degradării și furturilor pînă la predarea lucrărilor către Beneficiar. El trebuie să ia măsuri de protecție contra degradării lucrării datorită acțiunilor atmosferice și a apei și să îndepărteze zăpada și gheața.
- 10.7 Dacă nerespectarea de către Antreprenorul general a prevederilor oricărui regulament sau hotărâri ale autorităților administrației publice locale sau ale altor organe locale, legal constituite, și care au caracter obligatoriu la executarea lucrărilor, provoacă pagube pentru Beneficiar, acesta va fi despăgubit de Antreprenorul general în mărimea sumei prejudiciului.
- 10.8 Dacă motivele constrângerii sau ale întreruperii sînt imputabile uneia dintre părțile contractante, atunci cealaltă parte poate emite pretenții privind despăgubirea pentru daunele intervenite și care pot fi dovedite.
- 10.9 Dacă întârzierea în execuția lucrărilor este în culpa unuia din părți a contractului, partea culpabilă va plăti celeilalte părți penalizări și/sau despăgubiri în cuantum 0,1% din valoarea lucrărilor rest de executat/neonorate pentru fiecare zi de întârziere. Penalizarea devine operantă în momentul în care partea inculpă a intrat în întârziere.
- 10.10 Beneficiarul nu va fi responsabil pentru nici un fel de daune – interese, compensații plătibile conform prevederilor legale, în privința sau ca urmare a unui accident sau prejudiciu adus unui muncitor sau altei persoane angajate de Antreprenorul general, cu excepția unui accident sau prejudiciu rezultând din vina Beneficiarului, a agenților sau a angajaților acestora.
- 10.11 Antreprenorul general și subantreprenorii de specialitate răspund solidar pentru neexecutarea obligațiile contractuale.

## **11. SOLUȚIONAREA LITIGIILOR**

- 11.1 În cazul litigiilor privind calitatea și proprietățile materialelor de construcție, procedurile de verificare, corectitudinea efectuării probelor, a utilajelor de construcție folosite, fiecare parte poate, după o înștiințare prealabilă a celeilalte părți, să ceară efectuarea unor cercetări de către o instituție publică de cercetare. Costurile cercetărilor efectuate se suportă de partea a cărei culpă a fost dovedită.

## **12. REZILIEREA CONTRACTULUI**

- 12.1 Antreprenorul general poate cere rezilierea contractului, dacă:
  - a) Beneficiarul nu-și îndeplinește o obligație care este în sarcina sa și prin aceasta pune pe Antreprenorul general în situația de a nu putea executa lucrarea;
  - b) Beneficiarul nu onorează o plată scadentă mai mult de 3 luni;
  - c) Beneficiarul notifică antreprenorul general că din motive neprevăzute și datorită unor conjuncturi economice îi este imposibil să continue îndeplinirea obligațiilor contractuale.
- 12.2 Beneficiarul poate cere rezilierea contractului, dacă:
  - Antreprenorul general se află în incapacitate de plată, lichidare, aplicat sechestrul;
  - Antreprenorul general nu începe lucrările fără să aibă un motiv justificat sau nu reia lucrările suspendate, în termen rezonabil de la primirea dispoziției scrise de reîncepere a lucrărilor;
  - Antreprenorul general nu a îndepărtat materialele necorespunzătoare de pe șantier sau nu a refăcut o lucrare în termenul stabilit prin prezentul contract;

- Beneficiarul notifică antreprenorul general că din motive neprevăzute și datorită unor conjuncturi economice îi este imposibil să continue îndeplinirea obligațiilor contractuale.
- 12.3 Contractul se consideră reziliat, dacă partea contractantă va comunica în scris celelalte părți contractante în termen de 15 zile motivele indicate la punctele 12.1. și 12.2. din prezentul contract.
- 12.4 Beneficiarul, în caz de reziliere a contractului, va convoca comisia de recepție care va efectua recepția cantitativă și calitativă a lucrărilor executate.
- 12.5 În cazul rezilierii contractului, Beneficiarul va întocmi situația lucrărilor efectiv executate, inventarul materialelor, utilajelor și lucrărilor provizorii, după care se vor stabili sumele care urmează să le plătească în conformitate cu prevederile contractului, precum și daunele pe care trebuie să le suporte Antreprenorul general din vina căruia s-a reziliat contractul.
- 12.6 După rezilierea contractului, Beneficiarul poate continua execuția lucrărilor cu respectarea prevederilor legale.
- 12.7 Beneficiarul va convoca comisia de recepție care va efectua recepția cantitativă și calitativă a lucrărilor executate în maximum 15 zile de la data rezilierii contractului.

### **13. DISPOZIȚII FINALE**

- 13.1 Următoarele documente vor fi citite și vor fi interpretate ca fiind parte integrantă a prezentului contract:
- a) Caietul de sarcini;
  - b) Propunerea tehnică;
  - c) Oferta financiară;
  - d) Graficul de timp pentru îndeplinirea contractului;
  - e) Garanția de bună execuție.
- 13.2 Documentele contractului vor fi întocmite în limba română.
- 13.3 În cazurile în care apar ambiguități sau discrepanțe în clauzele prezentului contract, acestea vor fi clarificate de Beneficiar, care va emite instrucțiuni în acest sens pentru Antreprenorul general.
- 13.4 Prezentul Contract reprezintă acordul de voință al părților și se consideră semnat la data aplicării ultimei semnături de către una dintre părți.
- 13.5 Pentru confirmarea celor menționate, părțile au semnat prezentul Contract în conformitate cu legislația Republicii Moldova, la data și anul indicate, fiind valabil până la recepția finală a lucrărilor.

### **14. RECHIZITELE JURIDICE, POȘTALE ȘI DE PLĂȚI ALE PĂRȚILOR**

#### **ANTREPRENORUL GENERAL**

Adresa poștală:

Telefon:

Cod fiscal:

Banca:

Cod:

IBAN

#### **BENEFICIARUL**

Adresa poștală: mun. Chișinău,

Str. Mihai Eminescu 33

Telefon: 022 242 501

Cod fiscal: 1007601010493

Banca: Ministerul Finanțelor

Trezoreria de Stat

Cod: TREZMD2X

Cod IBAN: \_\_\_\_\_

### **15. SEMNĂTURILE PĂRȚILOR**

#### **ANTREPRENOR GENERAL**

L.Ș.

#### **BENEFICIAR**

L.Ș.

