

Trasarea rețelei de alimentare cu apă și canalizare



01-23-REAC
 09.23
 17.04/19.01.24

01 - 23 - REAC					
P. Rețea de canalizare menajer-fecaloïda pentru Î.P. "Pescărușul Alb", Î.P. "Bășarjul Soarelui", inclusiv parțial Î.P. "Steluța Nouă", or. Codru					
Sp. princ.	Sorocean I.	09.23	Etapa		
Efectuat	Sorocean I.	09.23	PE	Coala	Coli
Trasarea rețelei de alimentare cu apă și canalizare			PE	4	
Trasarea rețelei de alimentare cu apă și canalizare			"HIDROTEHPROIECT" SRL or. Chișinău		

Nr. de înm. org. / Data și semnatura / În schimbă, în dețin.

Trasarea rețelei de alimentare cu apă și canalizare

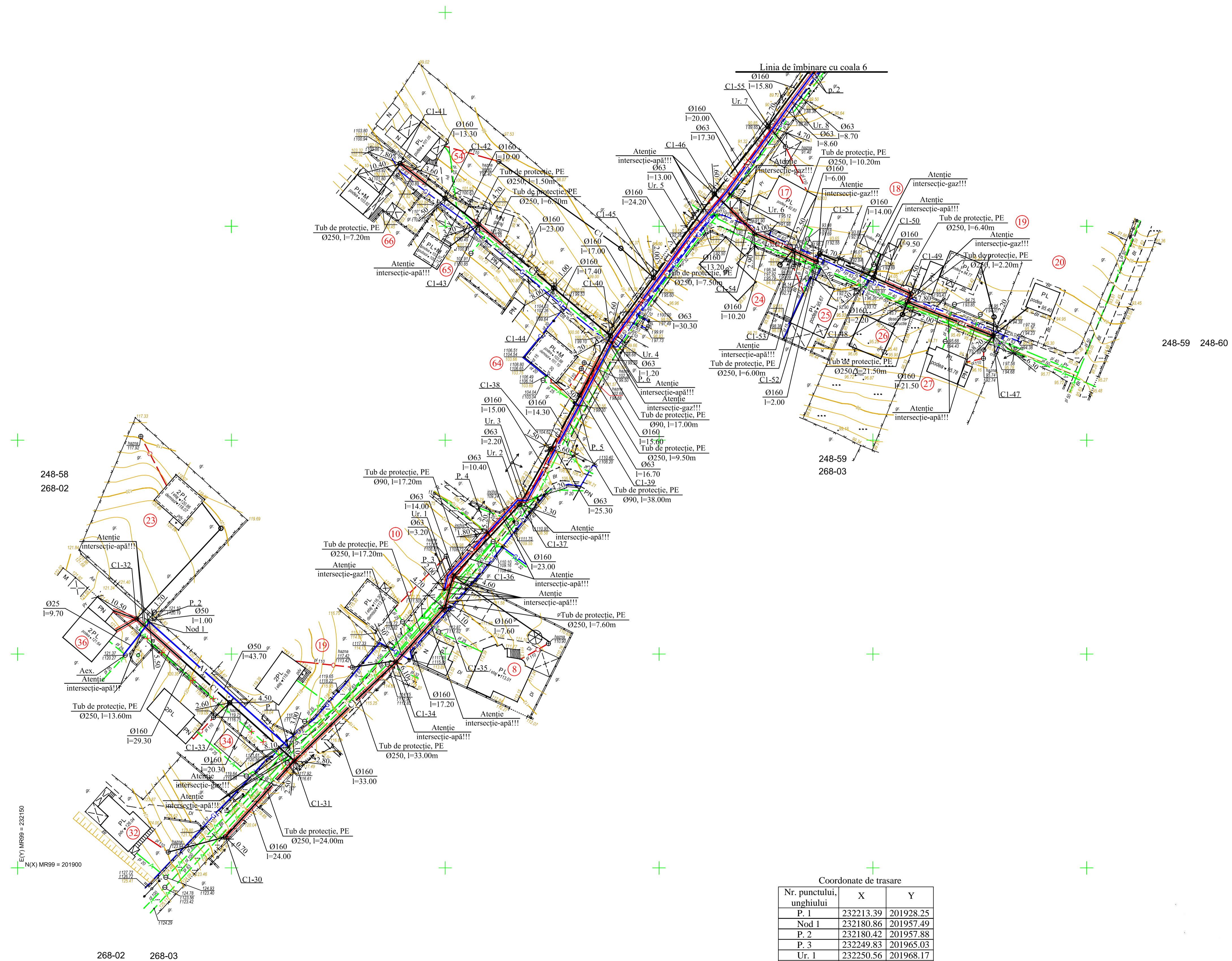

Coșciaban Trofin
 09/1934/19.01.24
 [Signature]

01 - 23 - REAC				
Rețea de canalizare menajer-fecaloidă pentru Î.P. "Pescărușul Alb", "Răsaritul Soarelui", inclusiv parțial Î.P. "Steluța Nouă", or. Codru				
Rețele exterioare de alimentare cu apă și canalizare				
Etapa	Coala	Coli		
PE	5			
Trasarea rețelei de alimentare cu apă și canalizare				
"HIDROTEHPROIECT" SRL or. Chișinău				

Trasarea rețelei de alimentare cu apă și canalizare

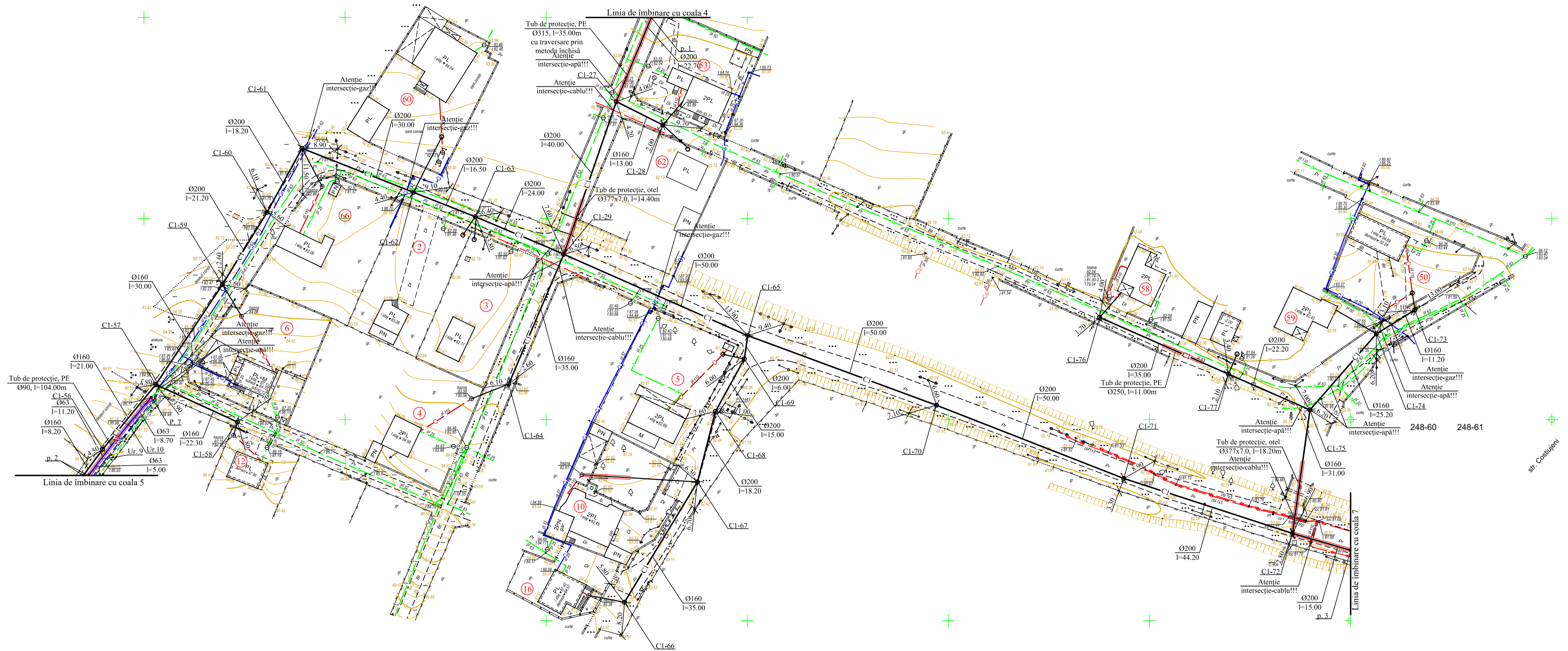

Coordonate de trasare

Nr. punctului, unghiului	X	Y
Ur. 9	232339.27	202090.11
Ur. 10	232346.18	202098.89
P. 7	232351.86	202105.56

Școala Tehnică
 Doiniciu Ștefan
 01/1434/19.01.24
 Ștefan Doiniciu

				01 - 23 - REAC		
				Rețea de canalizare menajer-fecaloïda pentru Î.P. "Pescărușul Alb", Î.P. "Răsaritul Soarelui", inclusiv parțial Î.P. "Steluța Nouă", or. Codru		
Mod	Nr. poa	Coala	Nr. doc	Semnătura	Data	P. 2021
Sp. princ.	Sorocean I.					
Efectuat	Sorocean I.					
				Etapa		Coala
				PE		6
				"HIDROTEHPROIECT" SRL or. Chișinău		

Nr. de înregistrare: Data și semnătura: Fraclamb, Valeriu

Trasarea rețelei de alimentare cu apă și canalizare

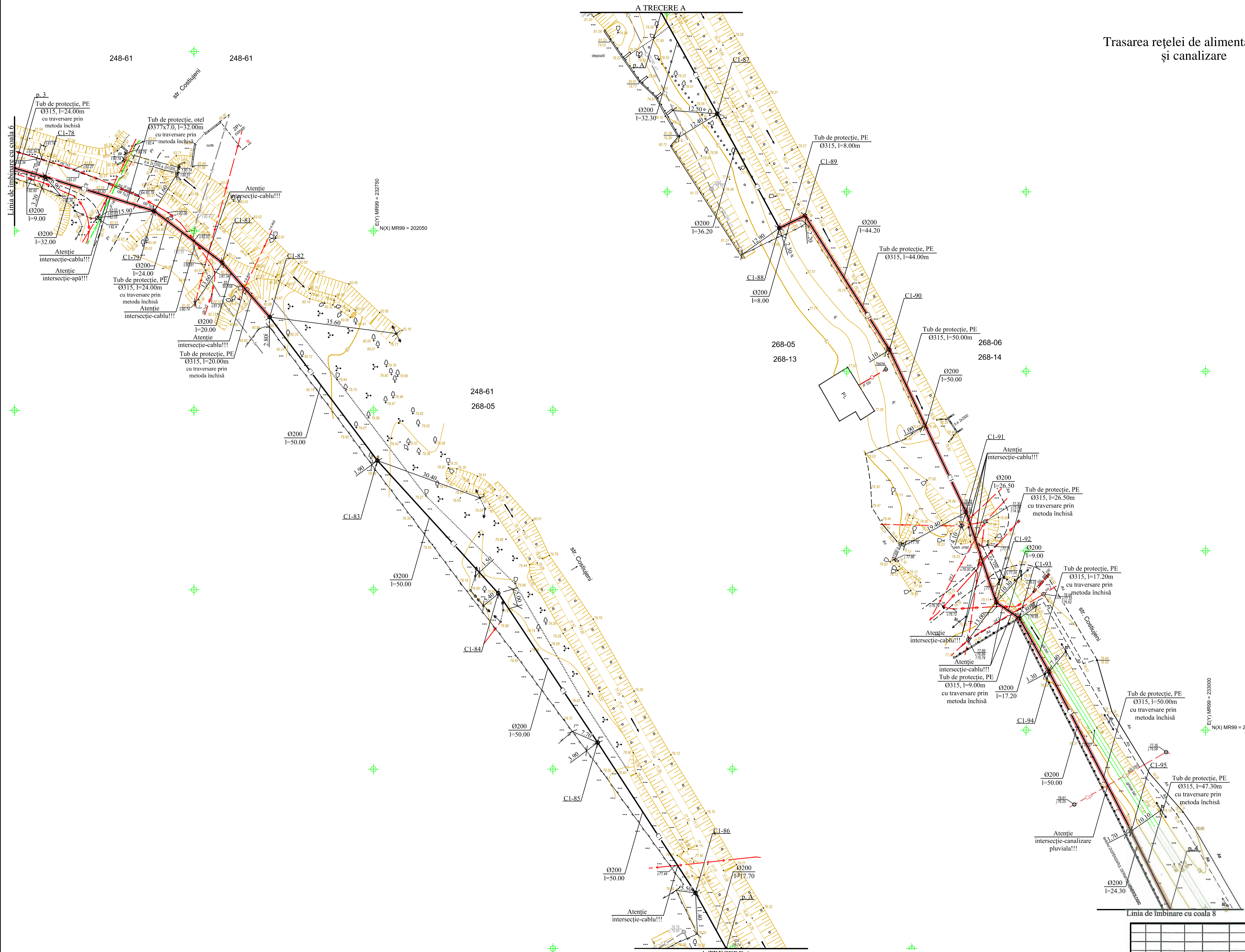



 Coșciugă I. Ștefan
 Domiciliu nr. 84, Cl. 1
 Str. Ștefan cel Mare, nr. 12, Iași
 071334/19.07.24
 I. Ștefan

01 - 23 - REAC			
Rețea de canalizare menajer-fecaloidă pentru Î.P. "Pese ărușul Alb", Î.P. "Răsaritul Soarelui", inclusiv parțial Î.P. "Steluța Nouă", or. Codru			
Mod	Nr. pos	Coala	Nr. doc
Sp. princ.	Sorocean I.		
Efectuat	Sorocean I.		
Rețea exterioară de alimentare cu apă și canalizare			Etapă
Trasarea rețelei de alimentare cu apă și canalizare			Coala
			Coli
			"HIDROTEHPROIECT" SRL or. Chișinău

Nr. de înregistrare: _____
 Data și semnătura: _____
 Funcția: _____
 Nr. de înregistrare: _____
 Data și semnătura: _____
 Funcția: _____

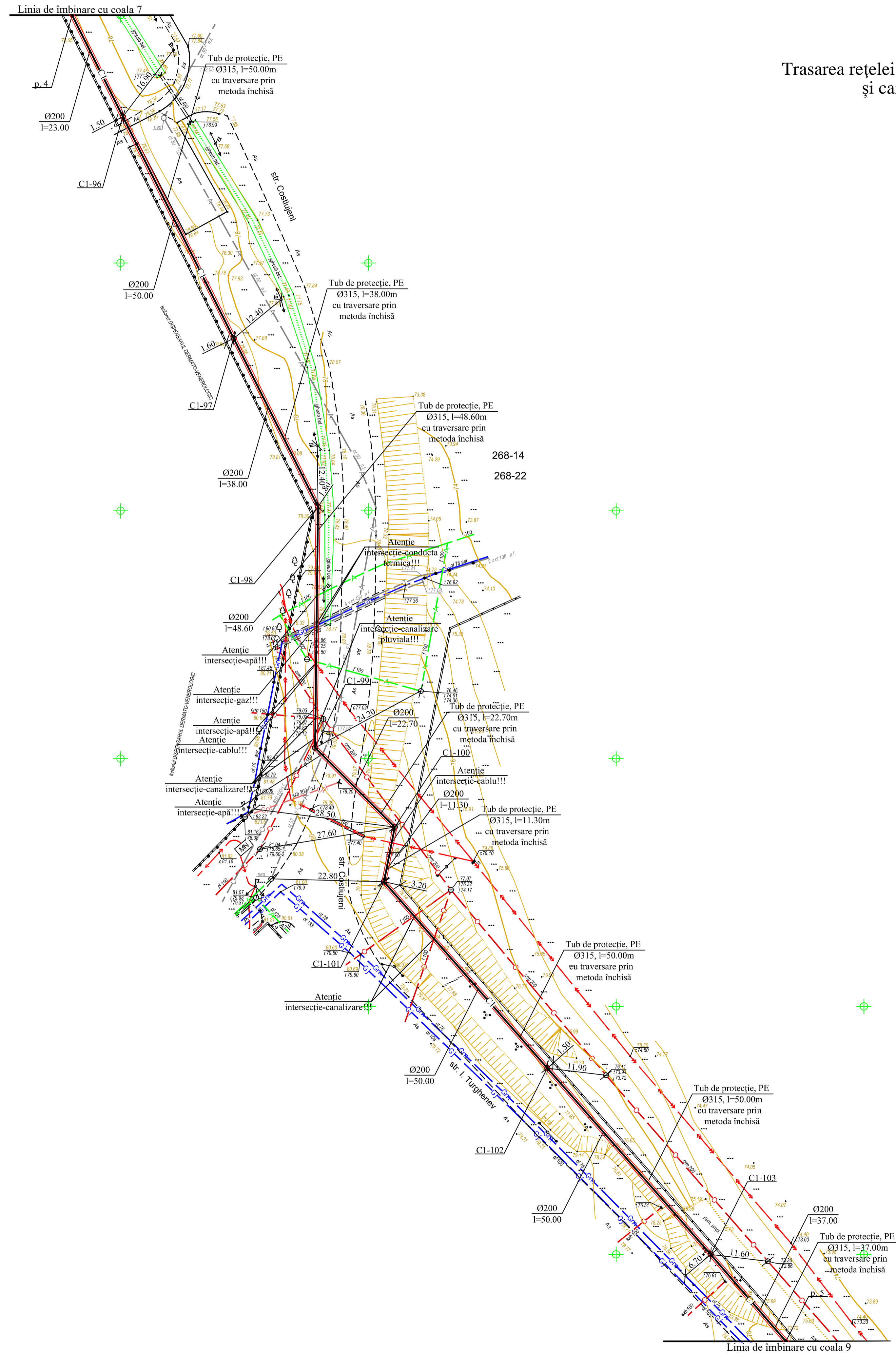
Trasarea rețelei de alimentare cu apă și canalizare



01/13/19.01.24

01 - 23 - REAC						
Rețea de canalizare menajer-fecaloidă pentru Î.P. "Pescărușul Alb", "Răsăritul Soarelui", inclusiv parțial Î.P. "Steluța Nouă", or. Codru						
Mod	Nr. par	Coala	Nr. doc	Semnificație	Rețele exterioare de alimentare cu apă și canalizare	
Sp. prime	Sorocean I.				Etapa	Coala
Efectuat	Sorocean I.				PE	8
Trasarea rețelei de alimentare cu apă și canalizare					"HIDROTEHPROIECT" SRL or. Chișinău	

Nr. de înm. orig. / Data și semnatura / În schimbă, în dețin.

Trasarea rețelei de alimentare cu apă și canalizare

Proiect de proiect: 000
 Cojocaru Trofim
 Domeniile B. Bar. C. I.
 Nr. de autorizare a proiectului: 01/1834/19.01.24
 Tratat de la 12.05.2021, până la 12.05.2021

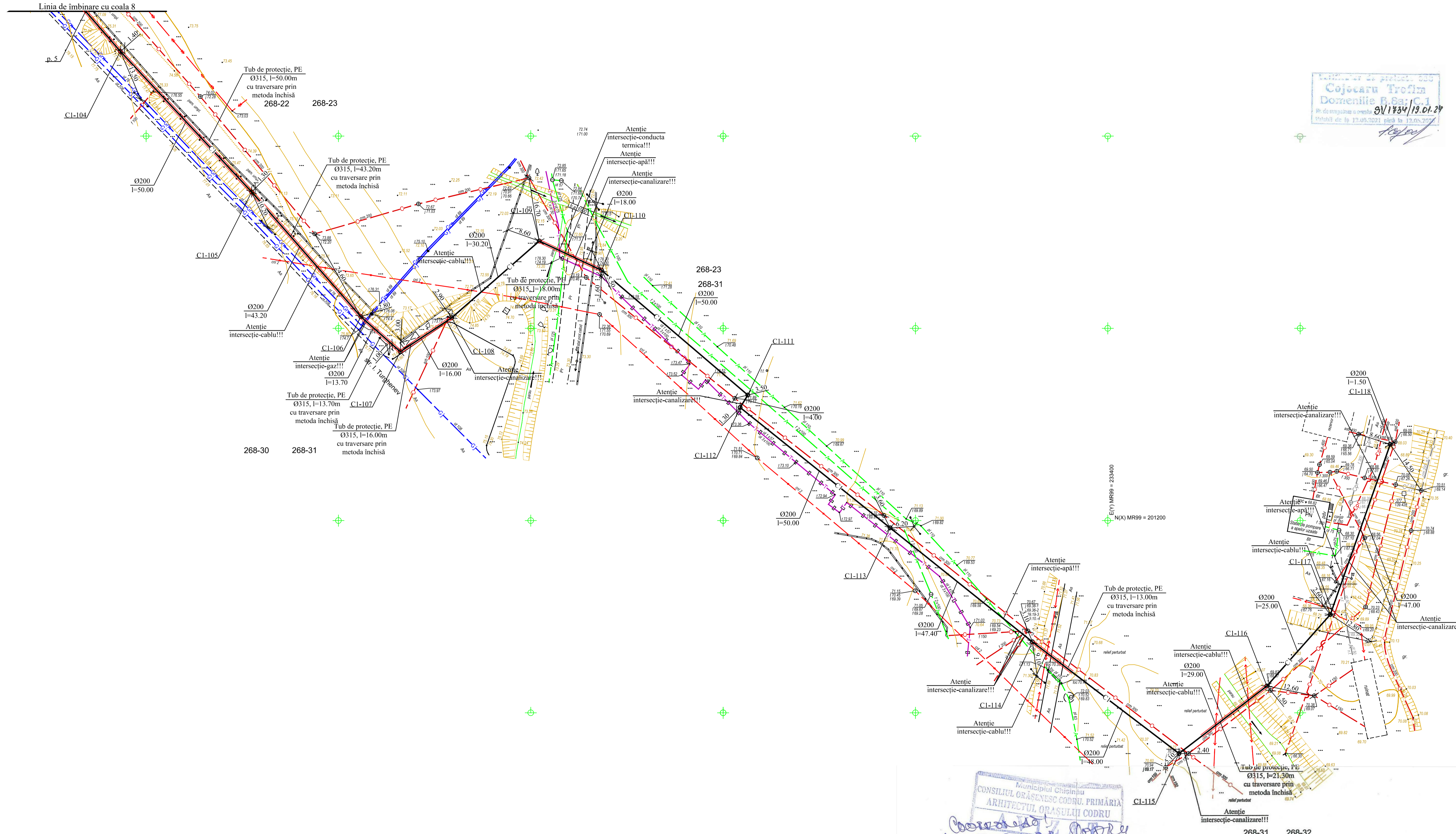

Municipiul Chișinău
 CONSILIUL ORĂȘANESC CODRU, PRIMĂRIA
 ARHITECTUL ORĂȘULUI CODRU

*Coordonator
 Ing. Ștefan Ștefan*

*OP. ȘTEFAN ȘTEFAN
 APOSIȚIUNEA DE CI-115 FĂCĂ LA STADIU DE COMPARARE
 CI-118 E PROIECTATA PE TEREN DESTINATIE SPECIALA
 PROPRIETAR RM. ESTE NECESAR ACORDUL*

01 - 23 - REAC				Etapa		
Mod	Nr. par.	Coala	Nr. doc.	Coala	Coli	
				PE	9	
Rețele exterioare de alimentare cu apă și canalizare				"HIDROTEHPROIECT" SRL or. Chișinău		
Trasarea rețelei de alimentare cu apă și canalizare						

Nr. de autorizare: 01/1834/19.01.24

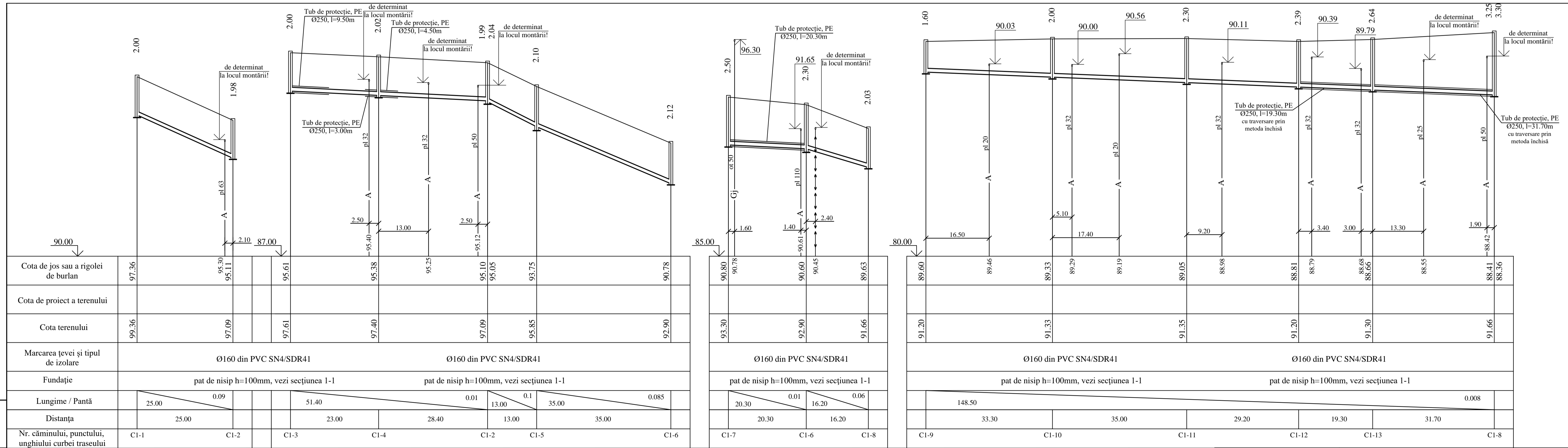

Notă: coala dată se citește cu coala 4!

Coșciubaș
Coșciubaș Trofim
Domeniile nr. 61
01/1734/19.01.24

01 - 23 - REAC				
Rețea de canalizare menajer-fecaloidă pentru Î.P. "Pese ărușul Alb", Î.P. "Răsăritul Soarelui", inclusiv parțial Î.P. "Steluța Nouă", or. Codru				
Mod	Nr. par	Coala	Nr. doc	Scriitura / Data
Sp. princ.	Sorocean I.		01/23	08.03.24
Efectuat	Sorocean I.			
Profilul longitudinal al rețelelor de canalizare				"HIDROTEHPROIECT" SRL or. Chișinău
Etapa				Coala
PE				10
Coli				

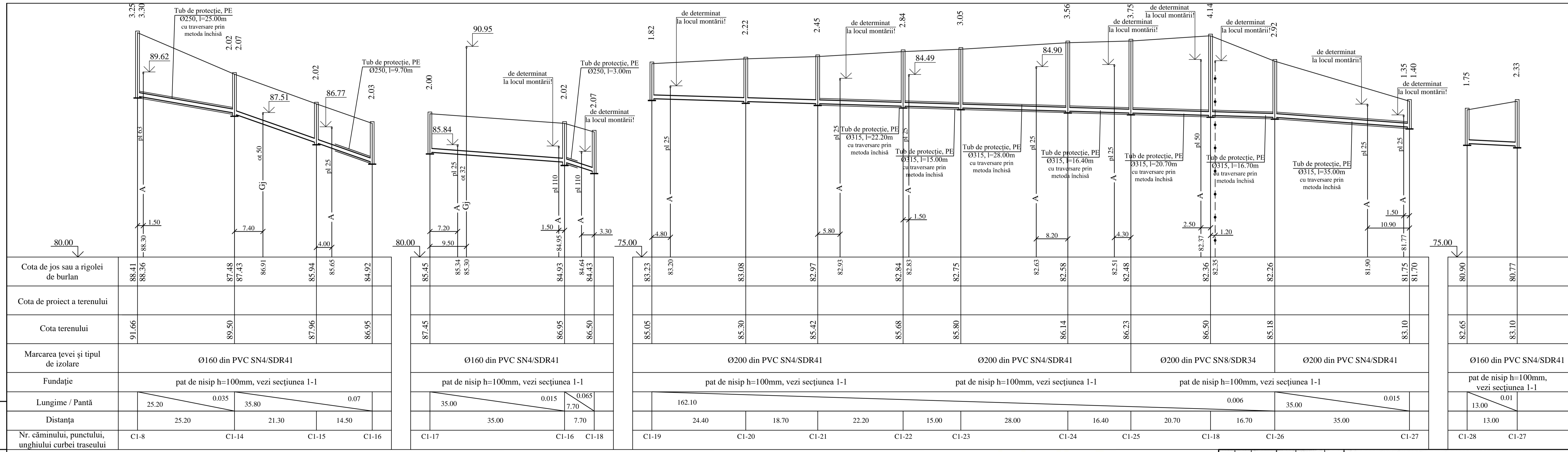

Cota de jos sau a rigolei de burlan	88.41 88.36	87.48 87.43	86.91	85.94 85.65	84.92	85.45 85.34 85.30	84.93 84.64 84.43	83.23 83.20	83.08	82.97 82.93	82.84 82.83	82.75	82.63 82.58	82.51 82.48	82.36 82.35	82.26	81.90 81.75 81.70	80.90 80.77	
Cota de proiect a terenului																			
Cota terenului	91.66	89.50		87.96	86.95	87.45	86.95	85.05	85.30	85.42	85.68	85.80	86.14	86.23	86.50	85.18	83.10	83.10	
Marcarea țevei și tipul de izolare	Ø160 din PVC SN4/SDR41					Ø160 din PVC SN4/SDR41			Ø200 din PVC SN4/SDR41					Ø200 din PVC SN8/SDR34		Ø200 din PVC SN4/SDR41		Ø160 din PVC SN4/SDR41	
Fundație	pat de nisip h=100mm, vezi secțiunea 1-1					pat de nisip h=100mm, vezi secțiunea 1-1			pat de nisip h=100mm, vezi secțiunea 1-1					pat de nisip h=100mm, vezi secțiunea 1-1		pat de nisip h=100mm, vezi secțiunea 1-1		pat de nisip h=100mm, vezi secțiunea 1-1	
Lungime / Pantă	25.20	0.035	35.80	0.07		35.00	0.015	162.10							0.006	35.00	0.015	13.00	0.01
Distanța	25.20		21.30	14.50		35.00	7.70	24.40	18.70	22.20	15.00	28.00	16.40	20.70	16.70	35.00		13.00	
Nr. căminului, punctului, unghiului curbei traseului	C1-8	C1-14	C1-15	C1-16		C1-17	C1-16 C1-18	C1-19	C1-20	C1-21	C1-22	C1-23	C1-24	C1-25	C1-18	C1-26	C1-27	C1-28	C1-27

Notă: coala dată se citește cu coala 4 și coala 6!

Proiectat de: prof. ing. 008
Cojocaru Trofim
 Domeniile 1, Bar. C. 1
 Nr. de autorizare: 01734/19.01.24
 Data: 17.03.2021 până la 12.04.2022
Cojocaru

01 - 23 - REAC

Proiect de canalizare menajer-fecaloida pentru Î.P. "Pesele ărușul Alb",
 în cadrul "Răsarului Soarelui", inclusiv parțial Î.P. "Steluța Nouă", or. Codru

Rețele exterioare de alimentare cu apă și canalizare

Etapa: PE
 Coala: 11
 Coli: 1

Profilul longitudinal al rețelelor de canalizare "HIDROTEHPROIECT" SRL or. Chișinău

Nr. de înv. org. / Data și semnătura / În schimbul Nr. de înv.

Notă: coala dată se citește cu coala 5 și coala 6!

01/23/19.01.21
 1.02/2021

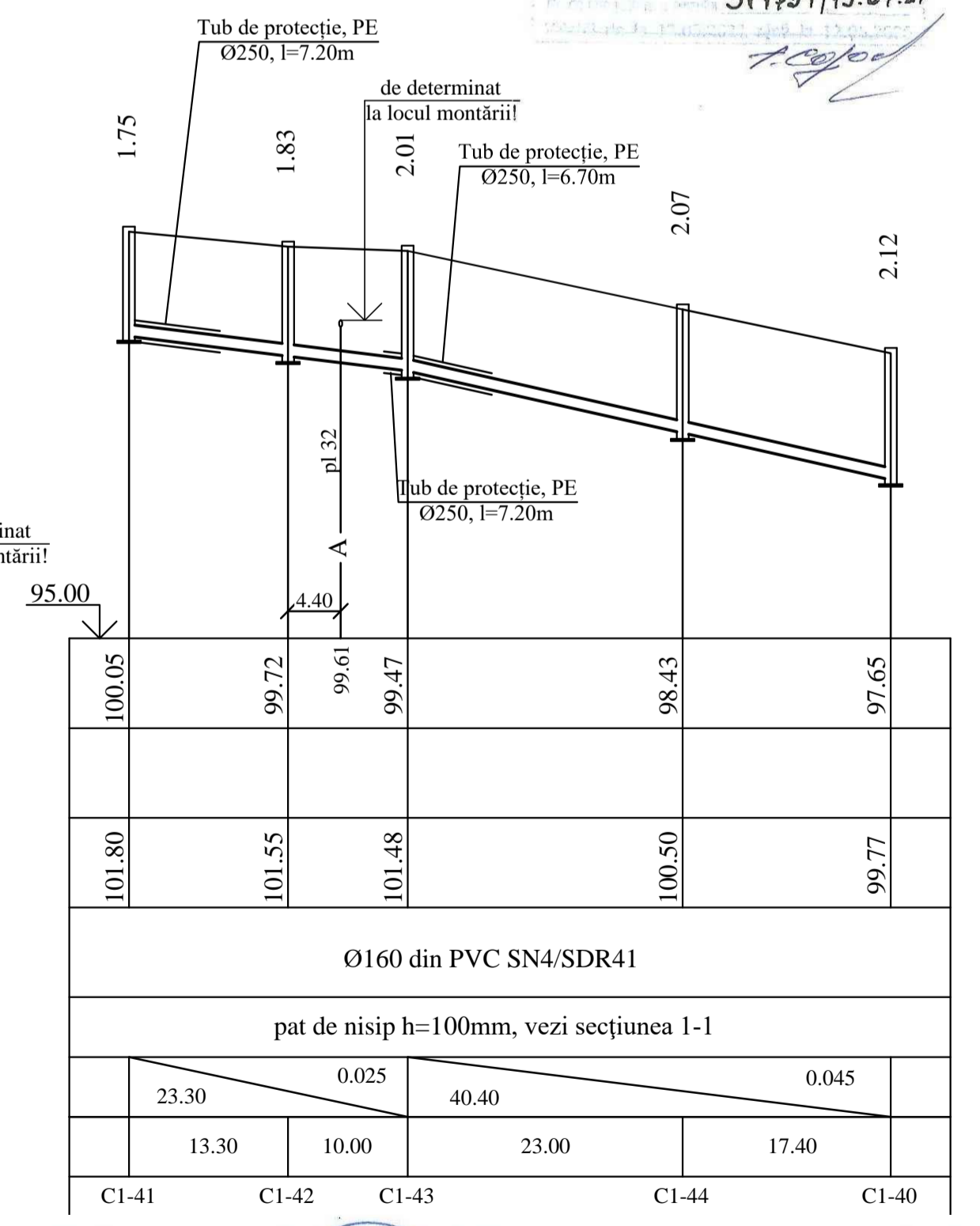
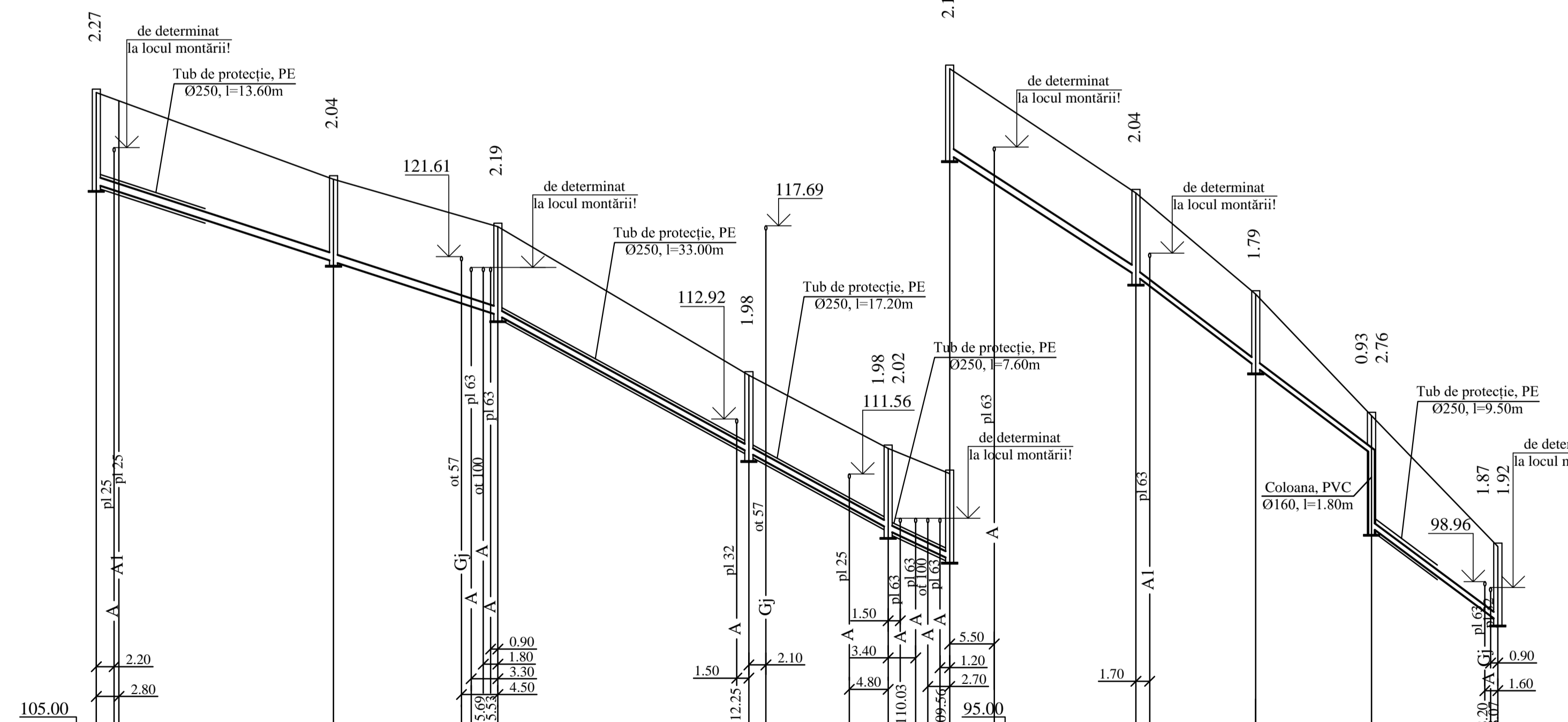
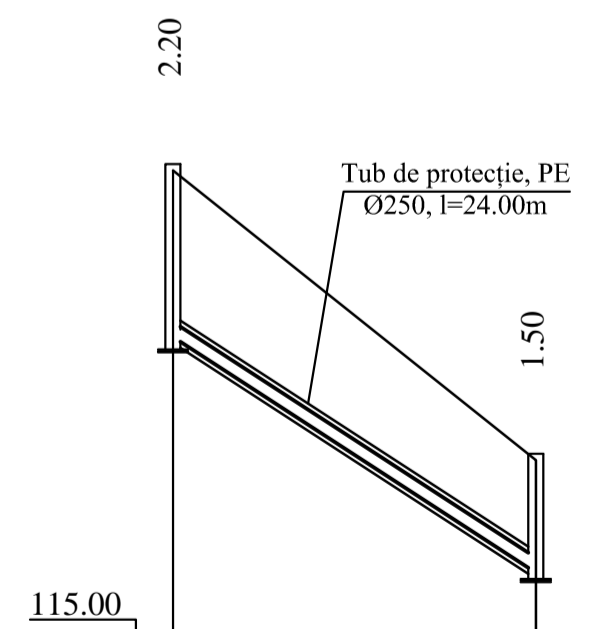
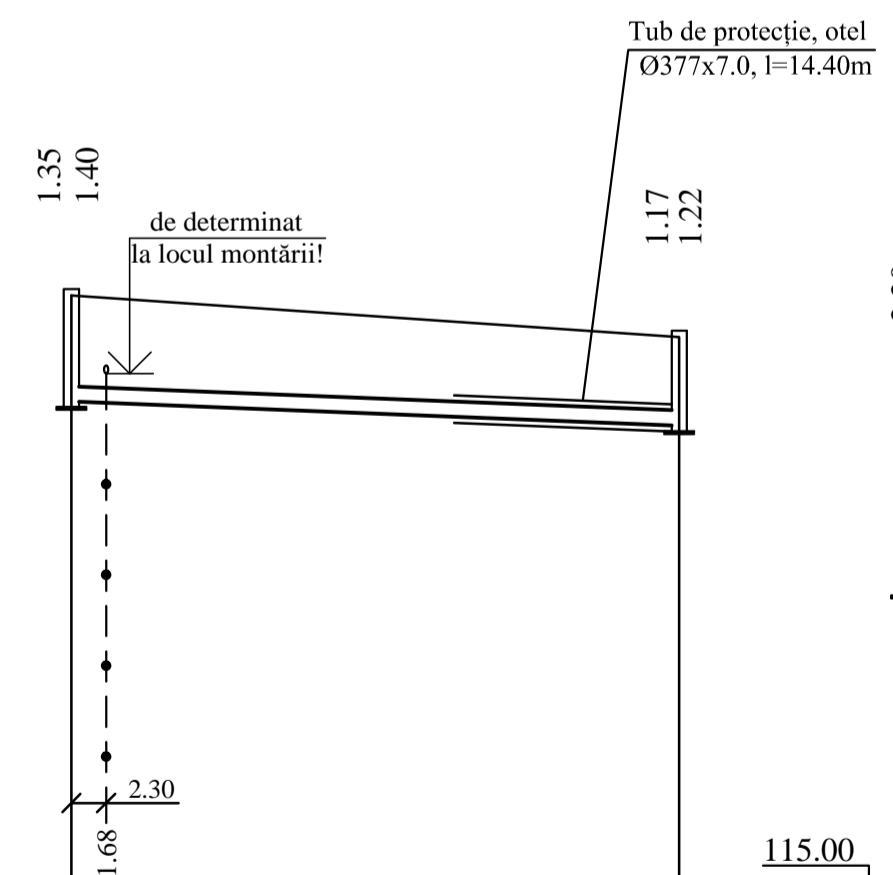

Cota de jos sau a rigolei de burlan	81.75 81.70	81.38 81.33
Cota de proiect a terenului		
Cota terenului	83.10	82.55
Marcarea țevei și tipul de izolare	Ø200 din PVC SN4/SDR41	
Fundație	pat de nisip h=100mm, vezi secțiunea 1-1	
Lungime / Pantă	40.00	0.008
Distanța	40.00	
Nr. căminului, punctului, unghiului curbei traseului	C1-27	C1-29

Cota de jos sau a rigolei de burlan	119.30	116.17
Cota de proiect a terenului		
Cota terenului	121.50	117.67
Marcarea țevei și tipul de izolare	Ø160 din PVC SN4/SDR41	
Fundație	pat de nisip h=100mm, vezi secțiunea 1-1	
Lungime / Pantă	24.00	0.13
Distanța	24.00	
Nr. căminului, punctului, unghiului curbei traseului	C1-30	C1-31

Cota de jos sau a rigolei de burlan	118.71 118.55	116.80
Cota de proiect a terenului		
Cota terenului	120.98	118.84
Marcarea țevei și tipul de izolare	Ø160 din PVC SN4/SDR41	
Fundație	pat de nisip h=100mm, vezi secțiunea 1-1	
Lungime / Pantă	49.60	0.065
Distanța	29.30	
Nr. căminului, punctului, unghiului curbei traseului	C1-32	C1-33

Cota de jos sau a rigolei de burlan	112.02 111.86	117.69
Cota de proiect a terenului		
Cota terenului	114.00	112.19
Marcarea țevei și tipul de izolare	Ø160 din PVC SN4/SDR41	
Fundație	pat de nisip h=100mm, vezi secțiunea 1-1	
Lungime / Pantă	50.20	0.105
Distanța	33.00	
Nr. căminului, punctului, unghiului curbei traseului	C1-34	C1-35

Cota de jos sau a rigolei de burlan	110.73 110.21 110.17 109.85 109.73 109.43	117.69
Cota de proiect a terenului		
Cota terenului	112.19	111.57
Marcarea țevei și tipul de izolare	Ø160 din PVC SN4/SDR41	
Fundație	pat de nisip h=100mm, vezi secțiunea 1-1	
Lungime / Pantă	7.60	0.095
Distanța	7.60	
Nr. căminului, punctului, unghiului curbei traseului	C1-35	C1-36

Cota de jos sau a rigolei de burlan	106.46 106.13	104.21
Cota de proiect a terenului		
Cota terenului	108.50	106.00
Marcarea țevei și tipul de izolare	Ø160 din PVC SN4/SDR41	
Fundație	pat de nisip h=100mm, vezi secțiunea 1-1	
Lungime / Pantă	44.90	0.15
Distanța	15.00	
Nr. căminului, punctului, unghiului curbei traseului	C1-37	C1-38

Cota de jos sau a rigolei de burlan	102.07 100.24	97.80
Cota de proiect a terenului		
Cota terenului	103.00	99.77
Marcarea țevei și tipul de izolare	Ø160 din PVC SN4/SDR41	
Fundație	pat de nisip h=100mm, vezi secțiunea 1-1	
Lungime / Pantă	15.60	0.15
Distanța	15.60	
Nr. căminului, punctului, unghiului curbei traseului	C1-39	C1-40

01 - 23 - REAC		
Rețea de canalizare menajer-fecaloïda pentru Î.P. "Pescărușul Alb", "Răsăritul Soarelui", inclusiv parțial Î.P. "Steluța Noua", or. Codru		
Sp. princ.	Soroccean I	09.23
Efectuat	Soroccean I	09.23
Profilul longitudinal al rețelelor de canalizare		
Etapa	Coala	Coli
PE	12	
"HIDROTEHPROIECT" SRL or. Chișinău		

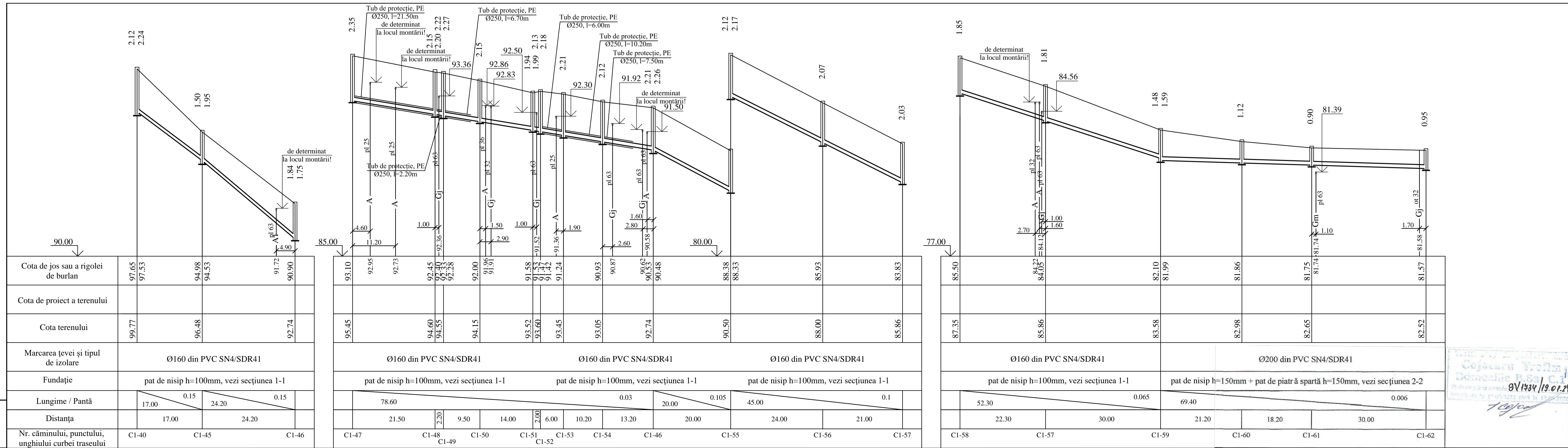

Cota de jos sau a rigolei de burlan	97.65 97.53	94.98 94.53	91.72 90.90	93.10 92.95 92.73 92.45 92.40 92.38 92.00 91.96 91.58 91.53 91.47 91.42 91.24 90.93 90.87 90.62 90.53 90.48	88.38 88.33	85.93	83.83	85.50 84.82 84.05	82.10 81.99	81.86	81.75 81.74 81.74	81.57 81.58													
Cota de proiect a terenului																									
Cota terenului	99.77	96.48	92.74	95.45	94.60 94.55	94.15	93.52 93.60 93.45	93.05	92.74	90.50	88.00	85.86	87.35	85.86	83.58	82.98	82.65	82.52							
Marcarea țevei și tipul de izolare	Ø160 din PVC SN4/SDR41			Ø160 din PVC SN4/SDR41				Ø160 din PVC SN4/SDR41				Ø160 din PVC SN4/SDR41		Ø200 din PVC SN4/SDR41											
Fundație	pat de nisip h=100mm, vezi secțiunea 1-1			pat de nisip h=100mm, vezi secțiunea 1-1				pat de nisip h=100mm, vezi secțiunea 1-1				pat de nisip h=100mm, vezi secțiunea 1-1		pat de nisip h=150mm + pat de piatră spartă h=150mm, vezi secțiunea 2-2											
Lungime / Pantă	17.00	0.15	24.20	0.15	78.60	2.20	9.50	14.00	2.00	6.00	10.20	13.20	20.00	0.105	45.00	0.1	52.30	0.065	69.40	21.20	18.20	30.00	0.006		
Distanța	17.00		24.20		21.50		9.50	14.00	2.00	6.00	10.20	13.20	20.00		24.00		21.00	22.30		30.00	21.20	18.20		30.00	
Nr. căminului, punctului, unghiului curbei traseului	C1-40	C1-45	C1-46		C1-47	C1-48	C1-49	C1-50	C1-51	C1-52	C1-53	C1-54	C1-55		C1-56	C1-57		C1-58	C1-57	C1-59	C1-60	C1-61		C1-62	

Notă: coala dată se citește cu coala 5 și coala 6!

Coșciubaș Proiect
Domeniile P.68 C.I.
19.07.2019

01 - 23 - REAC

Rețea de canalizare menajer-fecaloïda pentru Î.P. "Pescărușul Alb", "Răsăritul Soarelui", inclusiv parțial Î.P. "Steluța Nouă", or. Codru				Etapă	Coala	Coli
Sp. prime	Sorocean I.	09/11	09/22	PE	13	
Efectuat	Sorocean I.	09/22	09/22			
Profilul longitudinal al rețelelor de canalizare				"HIDROTEHPROIECT" SRL or. Chișinău		

Nr. de înv. orificiu

Data și semnătura

În schimbul Nr. de înv.

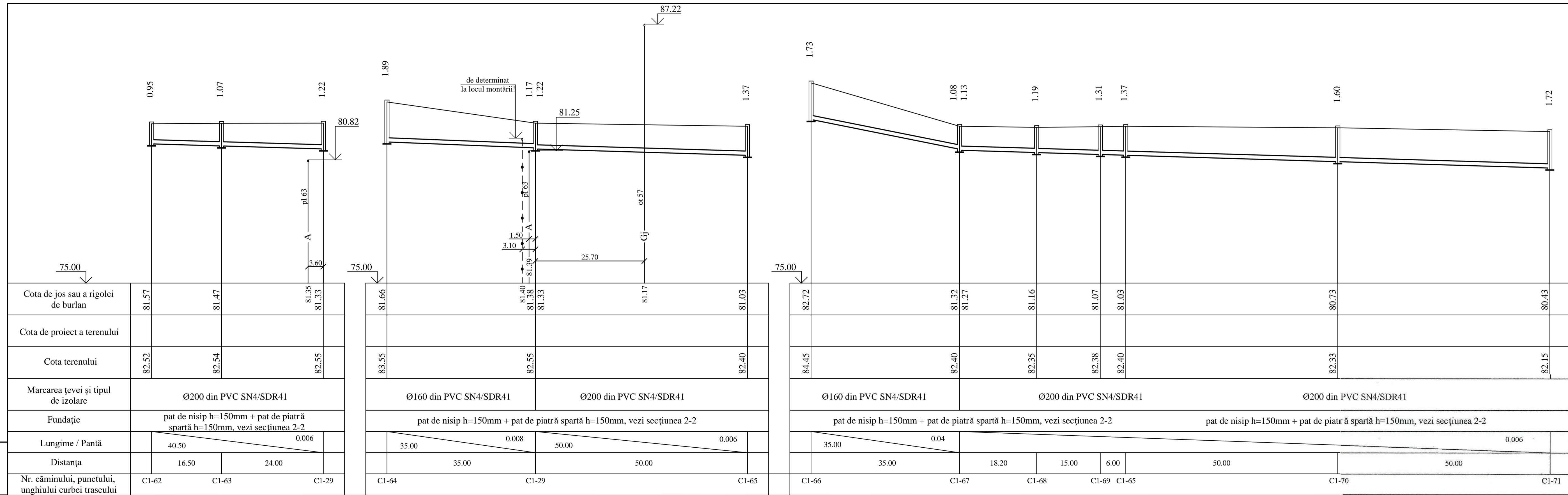

6/1734/19.01.24

Notă: coala dată se citește cu coala 6!

01 - 23 - REAC

Rețea de canalizare menajer-fecaloidă pentru Î.P."Pese ărușul Alb", "Răsăritul Soarelui", inclusiv parțial Î.P."Steluța Nouă", or. Codru						Etapa	Coala	Coli	
Sp. nr.ince.	Sorocean I	Arceș	08/05	Rețele exterioare de alimentare cu apă și canalizare			PE	14	
Efectuat	Sorocean I	Arceș	1/1	Profilul longitudinal al rețelelor de canalizare			"HIDROTEHPROIECT" SRL or. Chișinău		

Nr. de înv. orific. / Data și semnătura / În scilina, Nr. de înv.

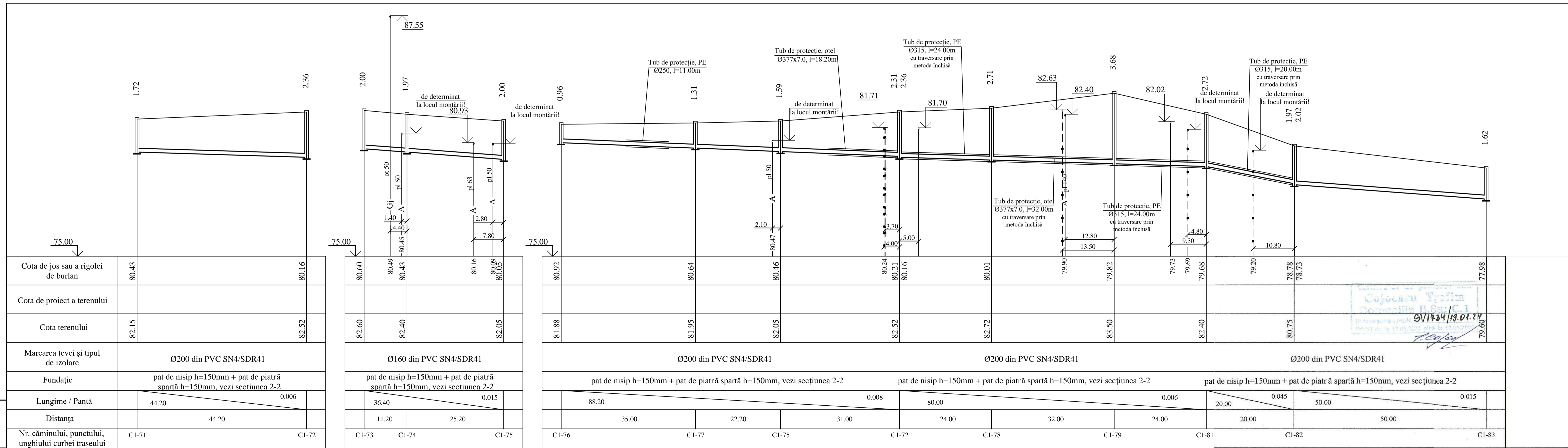

Cota de jos sau a rigolei de burlan	80.43	80.16	80.60	80.49	80.43	80.16	80.09	80.05	80.92	80.64	80.46	80.24	80.21	80.16	80.01	79.90	79.82	79.73	79.69	79.68	79.20	78.78	78.73	77.98
Cota de proiect a terenului																								
Cota terenului	82.15	82.52	82.60	82.40	82.05	81.88	81.95	82.05	82.52	82.72	83.50	82.40	80.75	79.60										
Marcarea țevei și tipul de izolare	Ø200 din PVC SN4/SDR41		Ø160 din PVC SN4/SDR41			Ø200 din PVC SN4/SDR41						Ø200 din PVC SN4/SDR41												
Fundație	pat de nisip h=150mm + pat de piatră spartă h=150mm, vezi secțiunea 2-2		pat de nisip h=150mm + pat de piatră spartă h=150mm, vezi secțiunea 2-2			pat de nisip h=150mm + pat de piatră spartă h=150mm, vezi secțiunea 2-2						pat de nisip h=150mm + pat de piatră spartă h=150mm, vezi secțiunea 2-2												
Lungime / Pantă	44.20	0.006	36.40	0.015	88.20	0.008	80.00	0.006	20.00	0.045	50.00	0.015												
Distanța	44.20		11.20	25.20	35.00	22.20	31.00	24.00	32.00	24.00	20.00	50.00												
Nr. căminului, punctului, unghiului curbei traseului	C1-71	C1-72	C1-73	C1-74	C1-75	C1-76	C1-77	C1-75	C1-72	C1-78	C1-79	C1-81	C1-82	C1-83										

Notă: coala dată se citește cu coala 6 și coala 7!

01 - 23 - REAC					
Rețea de canalizare menajer-fecaloidă pentru Î.P. "Peseșușul Alb", Î.P. "Răsăritul Soarelui", inclusiv parțial Î.P. "Steluța Nouă", or. Codru					
Mod	Nr. par	Coala	Nr. doc	Semnătura	Data
Sp. princ.	Sorocean I.				09.23
Efectuat	Sorocean I.				11-
Profilul longitudinal al rețelelor de canalizare					"HIDROTEHPROIECT" SRL or. Chișinău

Nr. de înv. orific. / Data și semnătura / În schimbul Nr. de înv.

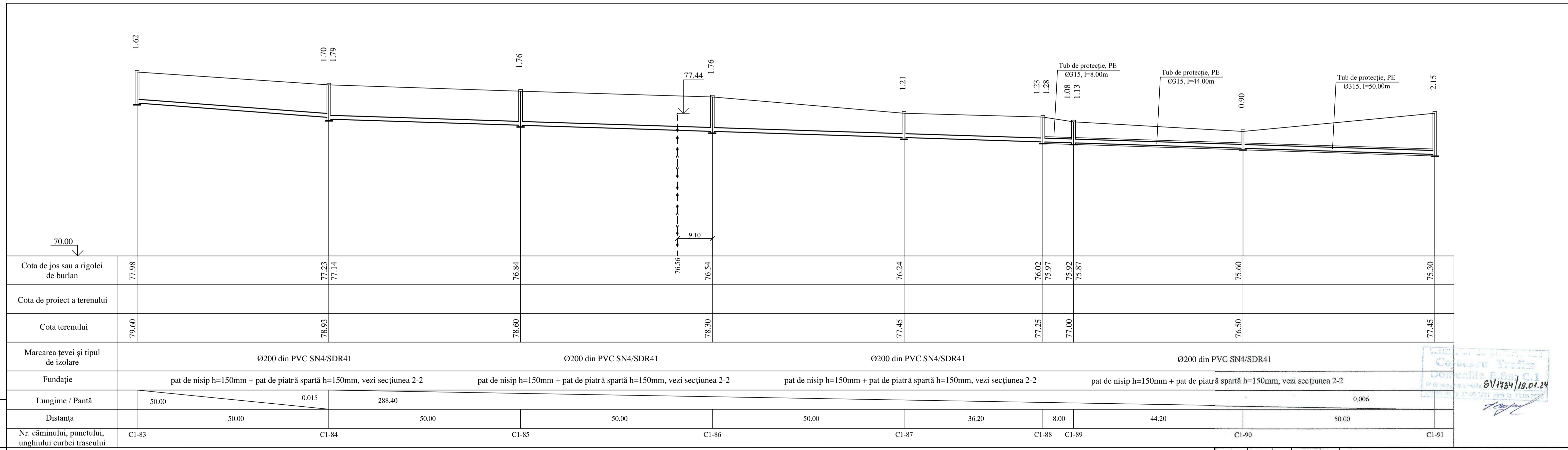

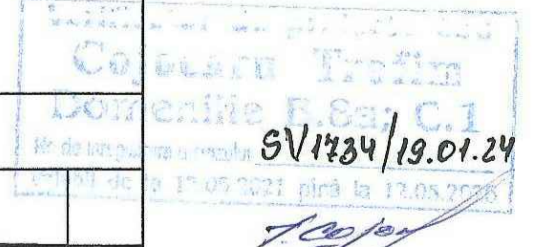

 Ing. Sorocean I.

Nr. de înregistrare: 123456789
 Data și semnătura: 19.01.24

Notă: coala dată se citește cu coala 7!

01 - 23 - REAC					
Rețea de canalizare menajer-fecaloidă pentru Î.P. "Pescărușul Alb", în R. "Răsăritul Soarelui", inclusiv parțial Î.P. "Steluța Nouă", or. Codru					
Mod	Nr. par	Coala	Nr. doc	Scara	Data
Sp. princ.	Sorocean I.				09.23
Efectuat	Sorocean I.				19.01.24
Rețeaua exterioră de alimentare cu apă și canalizare					Etapă
					Coala
					Coli
Profilul longitudinal al rețelelor de canalizare					"HIDROTEHPROIECT" SRL or. Chișinău

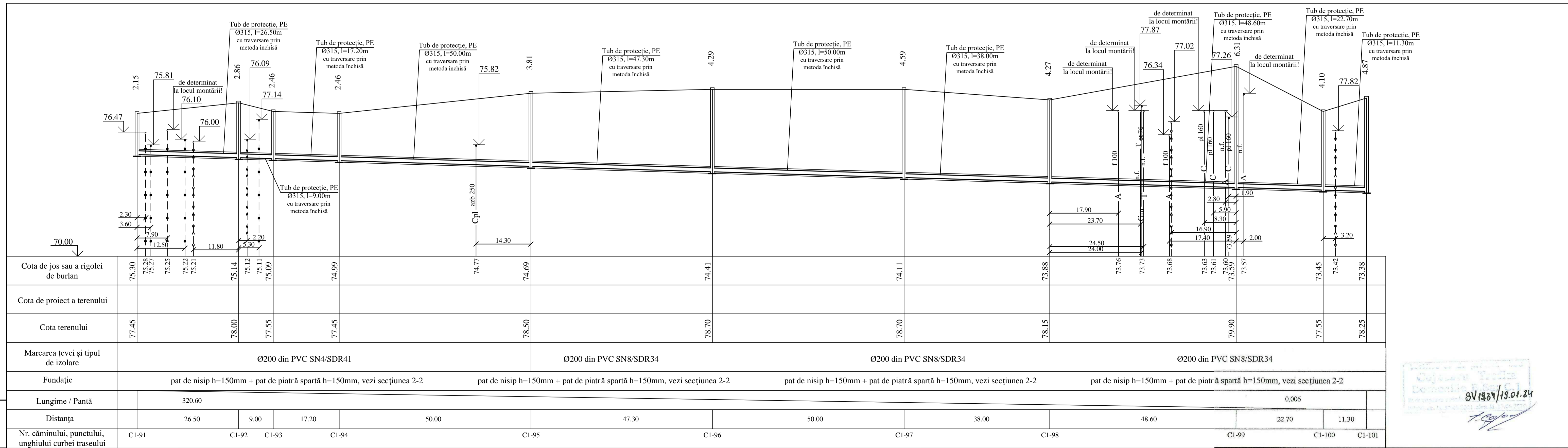

01201/19.01.24
[Signature]

Notă: coala dată se citește cu coala 7 și coala 8!

01 - 23 - REAC					
Rețea de canalizare menajer-fecaloidă pentru Î.P. "Pescărușul Alb", Î.P. "Răsăritul Soarelui", inclusiv parțial Î.P. "Steluța Nouă", or. Codru					
Mod	Nr. par	Coala	Nr. sec	Știință	Data
Sn. prime	Sorocean I			08/23	
Efectuat	Sorocean I			08/23	
Rețele exterioare de alimentare cu apă și canalizare				Etapă	Coala
Profilul longitudinal al rețelelor de canalizare				PE	17
				Coli	
				"HIDROTEHPROIECT" SRL or. Chișinău	

Nr. de înv. orificiu / Data și semnătura / În schimbul Nr. de înv.

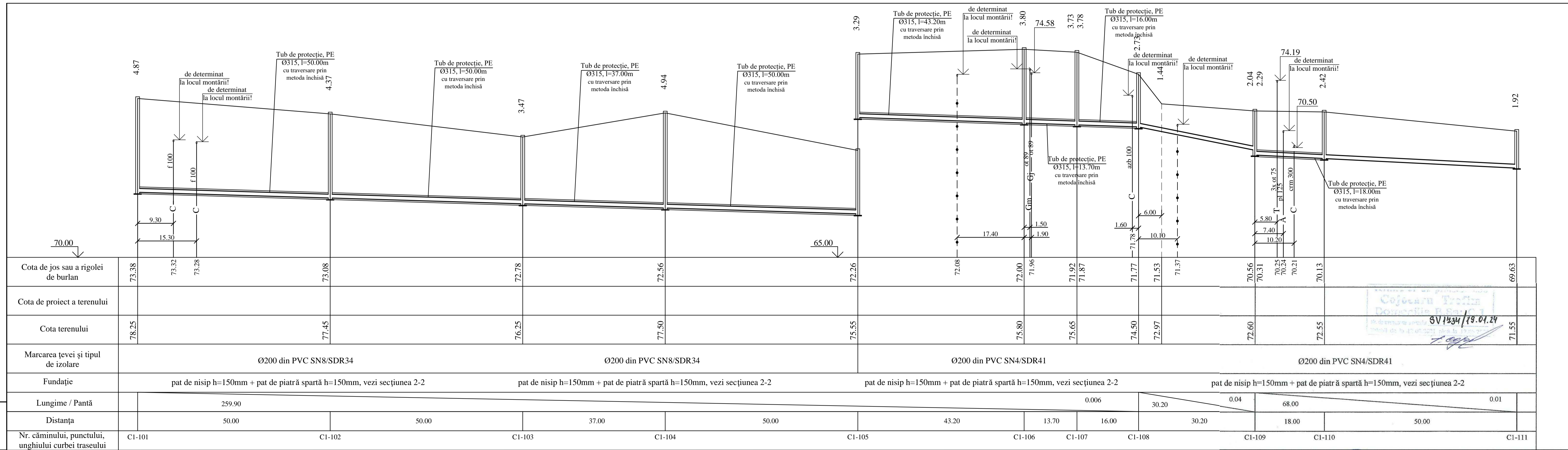

Coșciubașu Traian
Domeniile B. S. S. S.
SV 1934/19.01.24

Notă: coala dată se citește cu coala 8 și coala 9!

01 - 23 - REAC					
Rețea de canalizare menajer-fecaloidă pentru Î.P. "Pesele Țării Alb", "Căminul Soarelui", inclusiv parțial Î.P. "Steluța Nouă", or. Codru					
Sp. princ.	Sorocean I	09.23	Rețele exterioare de alimentare cu apă și canalizare		
Efectuat	Sorocean I	10.02.24	Etapa	Coala	Coli
			PE	18	
Profilul longitudinal al rețelelor de canalizare			"HIDROTEHPROIECT" SRL or. Chișinău		

Nr. de înv. org. / Data și semnătura / În schimbul Nr. de înv.

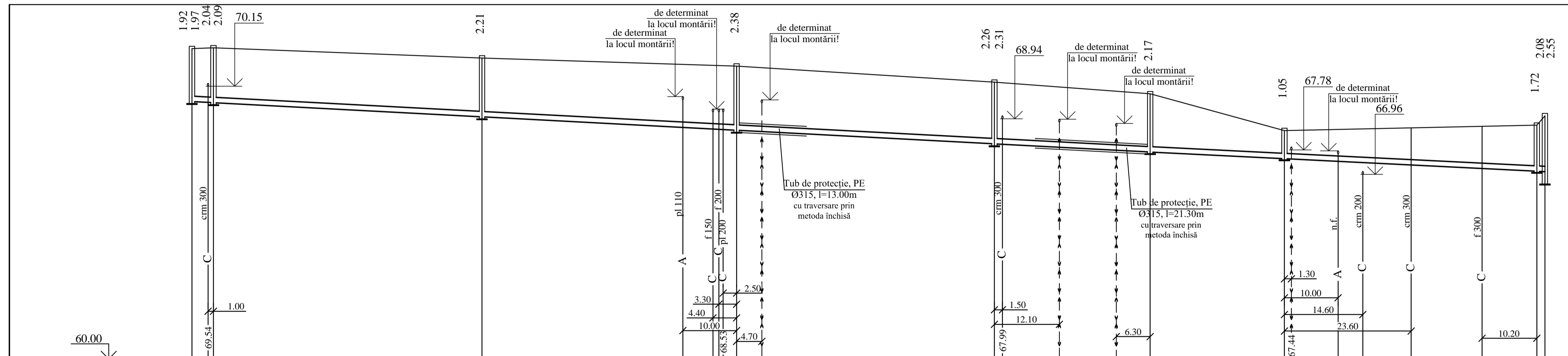

Cota de jos sau a rigolei de burlan	69.63 69.58 69.54 69.49	68.99	68.61 68.55 68.52 68.45	68.04 67.99	60.07	67.88 67.70	67.45 67.44	67.35 67.31 67.22	67.09	66.98 66.97 66.50	
Cota de proiect a terenului											
Cota terenului	71.55 71.58	71.20	70.90	70.30	69.87	68.50			68.70 69.05		
Marcarea țevei și tipul de izolare	Ø200 din PVC SN4/SDR41										
Fundație	pat de nisip h=150mm + pat de piatră spartă h=150mm, vezi secțiunea 2-2			pat de nisip h=150mm + pat de piatră spartă h=150mm, vezi secțiunea 2-2			pat de nisip h=150mm + pat de piatră spartă h=150mm, vezi secțiunea 2-2				
Lungime / Pantă	251.90									0.01	
Distanța	4.00	50.00	47.40	48.00	29.00	25.00	47.00	1.30			
Nr. căminului, punctului, unghiului curbei traseului	CI-111 CI-112		CI-113	CI-114		CI-115	CI-116	CI-117	CI-118		Cex.1

Notă: coala dată se citește cu coala 9!

01/1734/13.01.24

01 - 23 - REAC					
Rețea de canalizare menajer-fecaloidă pentru Î.P. "Pescărușul Alb", Î.P. "Răsăritul Soarelui", inclusiv parțial Î.P. "Steluța Nouă", or. Codru					
Mod	Nr. par	Coala	Nr. doc	Semnătura	Data
Sp. princ.	Sorocean I				09.23
Efectuat	Sorocean I				11-
Profilul longitudinal al rețelelor de canalizare					"HIDROTEHPROIECT" SRL or. Chișinău

Nr. de înv. oriț / Data și semnătura / În schimbul Nr. de înv.

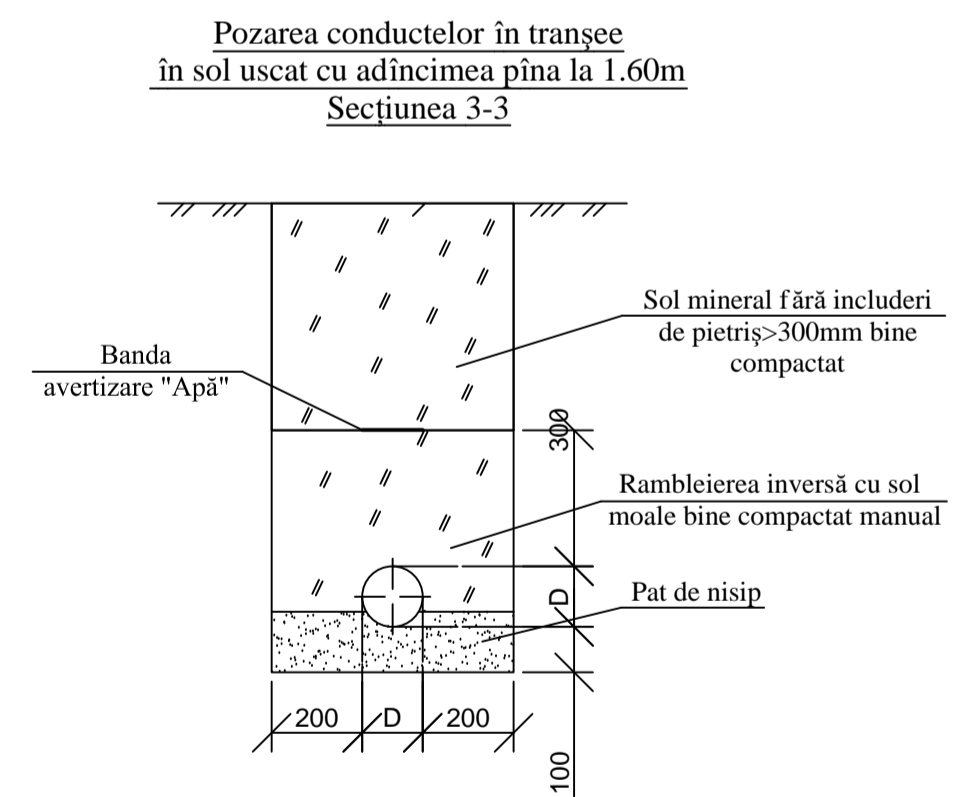
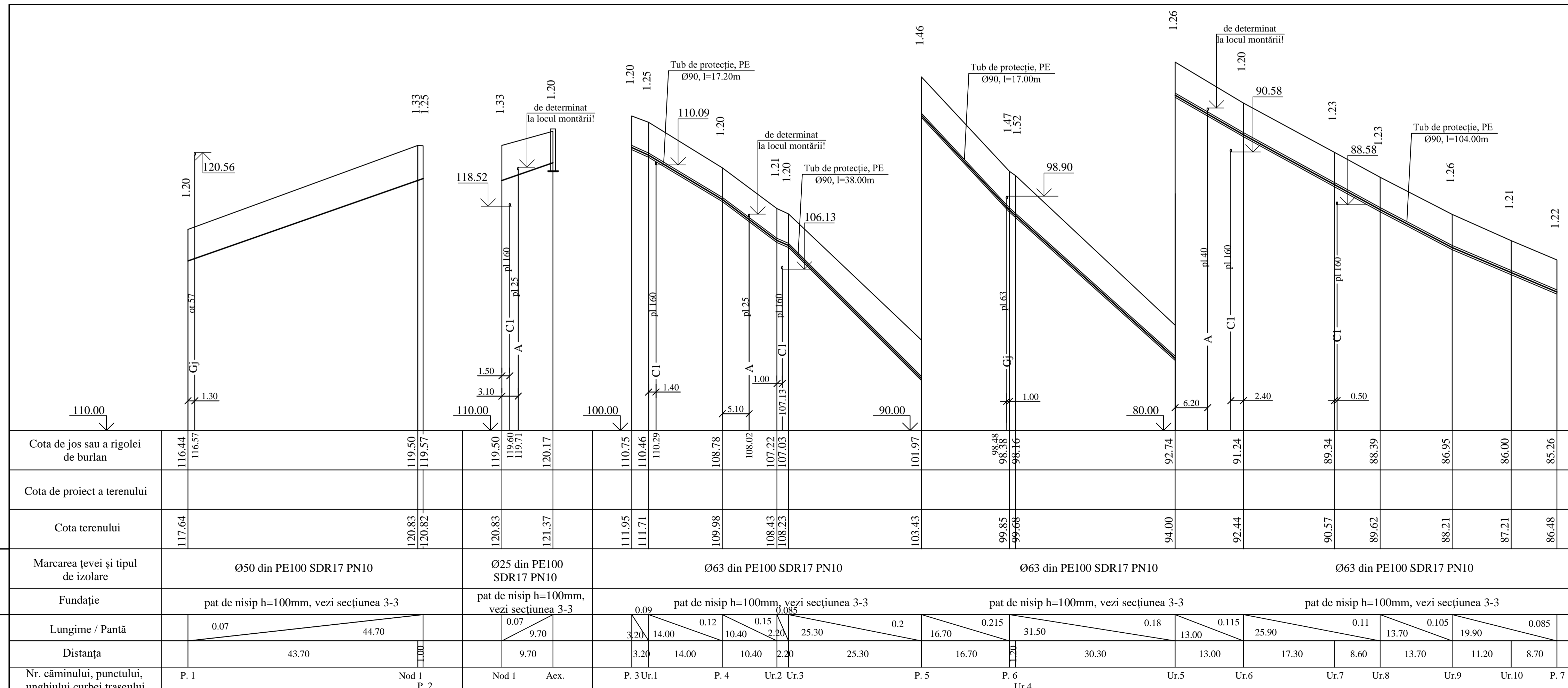

Nr. de inv. oriț / Data și semnătura / În schimb, Nr. de inv.

Cota de jos sau a rigolei de burlan	116.44 116.57	119.50 119.57	119.50 119.60 119.71	120.17	110.75 110.46 110.29	108.78 108.02 107.22 107.03	101.97	99.85 98.38 98.16	94.00	92.44	90.57	89.34 88.39	86.95	86.00	85.26	
Cota de proiect a terenului		120.83 120.82	120.83	121.37	111.95 111.71	109.98	108.43 108.23	103.43	99.85 99.68	94.00	92.44	90.57	89.62	88.21	87.21	86.48
Cota terenului	117.64															
Marcarea țevei și tipul de izolare	Ø50 din PE100 SDR17 PN10		Ø25 din PE100 SDR17 PN10		Ø63 din PE100 SDR17 PN10			Ø63 din PE100 SDR17 PN10			Ø63 din PE100 SDR17 PN10					
Fundație	pat de nisip h=100mm, vezi secțiunea 3-3		pat de nisip h=100mm, vezi secțiunea 3-3		pat de nisip h=100mm, vezi secțiunea 3-3			pat de nisip h=100mm, vezi secțiunea 3-3			pat de nisip h=100mm, vezi secțiunea 3-3					
Lungime / Pantă	0.07 / 44.70		0.07 / 9.70		0.09 / 3.20, 0.12 / 14.00, 0.15 / 10.40, 0.085 / 2.20, 0.2 / 25.30			0.2 / 16.70, 0.215 / 16.70, 0.18 / 31.50			0.115 / 13.00, 0.11 / 25.90, 0.11 / 17.30, 0.105 / 8.60, 0.105 / 13.70, 0.105 / 19.90, 0.085 / 8.70					
Distanța	43.70		9.70		3.20, 14.00, 10.40, 2.20, 25.30			16.70, 16.70, 30.30			13.00, 13.00, 25.90, 17.30, 8.60, 13.70, 13.70, 11.20, 8.70					
Nr. căminului, punctului, unghiului curbei traseului	P. 1	Nod 1 P. 2	Nod 1	Aex.	P. 3 Ur.1	P. 4	Ur.2 Ur.3	P. 5	P. 6 Ur.4	Ur.5	Ur.6	Ur.7	Ur.8	Ur.9	Ur.10	P. 7

Notă: coala dată se citește cu coala 5 și coala 6!

Coștaru Traian
Domeniile P. Ștefănescu
19/1734/19.07.29

01 - 23 - REAC			
Rețea de canalizare menajer-fecaloidă pentru Î.P. "Pescărușul Alb", Î.P. "Răsăritul Soarelui", inclusiv parțial Î.P. "Steluța Nouă", or. Codru			
Mod	Nr. par	Coala	Nr. doc
Sp. prime	Sorocean I.	Sorocean I.	09.23
Efectuat	Sorocean I.	Sorocean I.	1/1
Rețele exterioare de alimentare cu apă și canalizare			Etapa
Profilul longitudinal al rețelor de alimentare cu apă			Coala
			Coli
			PE
			20
			"HIDROTEHPROIECT" SRL
			or. Chișinău