

**ANUNȚ DE PARTICIPARE**  
privind achiziționarea Mobilier  
prin procedura de achiziție Licitatie publică

1. Denumirea autorității contractante: **Administrația Națională a Penitenciarelor**
2. IDNO: 1006601001012
3. Adresa: or. Chișinău, str. N. Titulescu, 35
4. Numărul de telefon/fax: 022-409-707; 022-409-748;
5. Adresa de e-mail și de internet a autorității contractante: **anp@anp.gov.md**
6. Adresa de e-mail sau de internet de la care se va putea obține accesul la documentația de atribuire: *documentația de atribuire este anexată în cadrul procedurii în SIA RSAP : maria.tropotel@anp.gov.md*
7. Cumpărătorul invită operatorii economici interesați, care îi pot satisface necesitățile, să participe la procedura de achiziție privind livrarea bunurilor :

Nr. d/o	Cod CPV	Denumire bunurilor solicitate	Unitatea de măsură	Cantitatea	Specificarea tehnică deplină solicitată, Standarde de referință	Valoarea estimată (se va indica pentru fiecare lot în parte)
1.	39143110-0	Pat cu 2 nivele	buc	245	- Conform anexei nr.1; dimensiunile: 2000x700x1850 mm; - carcasa metalică să fie confecționată din țevă pătrată, cu diametrul de 40x40x3mm, acoperite cu vopsea polimerică, culoare gri; - montarea și instalarea va fi efectuată de ofertant; - Scara metalică – 200x25*2mm, h=1270 mm, să fie întărită prin șuruburi; - să conțină elemente de fixare de pereți și pardoseli; - PFL, laminat (ДСП), grosimea 18mm; - termen de garanție – cel puțin 12 luni după montare.	614633,33
2.	39143110-0	Pat cu 1 nivel	buc	155	-Conform anexei nr.1; - dimensiunile: 2000x700x750 mm; - carcasa metalică să fie confecționată din țevă pătrată, cu diametrul de 40x40x3mm, acoperite cu vopsea polimerică, culoare gri; - montarea și instalarea va fi efectuată de ofertant; - să conțină elemente de fixare de pereți și pardoseli; - PFL, laminat (ДСП), grosimea 18mm; - termen de garanție – cel puțin 12 luni după montare.	193750,00
3.	39143123-4	Tumbă pentru 2 persoane	buc	480	-Conform anexei nr.2; - să conțină elemente de fixare de pereți și pardoseală; - PFL, laminat (ДСП), grosimea 18-20 mm; - termen de garanție – cel puțin 12 luni după montare.	280000,00
4.	39112000-7	Masă pentru cantină	buc	167	- Conform anexei nr.3; - dimensiunile - 1200x700x800, carcasa metalică confecționată din țevă pătrată, cu diametrul de 40x40x3mm, acoperit cu vopsea polimerică; -culoarea gri.	194833,33

5.	39112000-7	Scaun pentru cantină	buc	133	Conform anexei nr.4 - dimensiunile - 400x400x450 cm; - carcasa metalice să fie confecționate din țevă pătrată, cu diametrul de 40x40x3mm, acoperite cu vopsea polimerică; - culoare gri.	88666,67
6.	39113100-8	Fotoliu de birou	buc	112	Bază – pe rotile; Tapiterie – piele ECO; Culoare – negru; Carcasă – crom; Prezența reglajului fotoliului la înălțime; Diametru bază – 60-68 cm; Lățime spătar – 55-60 cm; Lățime șezut – 60-65 cm; Adâncime șezut – 49-58 cm; Înălțime max. șezut – 50-58 cm; Înălțime totală, max. – 120-128 cm; Greutate admisă/sarcina suportată – 120-130 kg.	136416,67
7.	39134000-0	Masă pentru calculator	buc	25	Specificații – conform figurei nr. 1: - Culoare – stejar; - Sertarele – prevăzute cu încuietoare; - Material – Pal Melaminat-16 mm. - Înălțimea – 750mm; - Lățimea – 650mm; - Lungimea – 1300mm.	30000,00
8.	39130000-2	Masă de lucru (în unghi), cu tumbă incorporată	buc	7	Specificații – conform figurei nr. 2: - Culoare – stejar; - Sertarele – prevăzute cu încuietoare; - Material – Pal Melaminat-16 mm. - Înălțimea – 770 mm; - Lățimea – 1200 mm; - Lungimea – 1400 mm.	25000,00
9.	39122000-3	Dulap cu rafturi	buc	25	Specificații – conform figurei nr. 3: - Culoare – stejar; - Material – Pal Melaminat-16 mm; - Uși cu balamale, în partea de jos.	34666,67
10.	39153100-0	Raft metalic pentru dosare(dublu)	buc	1	Specificații - conform figurei nr. 4. Înălțime – 210 cm; Lățime – 140 cm; Adâncime – 45 cm; Nr. Rafturi - 2x4 buc; Capacitatea portantă a raftului – min. 40 kg; Material - tablă de oțel de calitate I; Culoare de bază - gri deschis; Vopsire - electrostatică / pulverizare.	8333,33
11.	39153100-0	Raft metalic pentru dosare	buc	1	Conform figurei nr.5. Înălțime – 210 cm; Lățime – 100 cm; Adâncime – 45 cm; Nr. Rafturi - 4 buc; Capacitatea portantă a raftului – min. 40 kg; Material - tablă de oțel de calitate I; Culoare de bază - gri deschis; Vopsire - electrostatică / pulverizare.	6666,67

**Notă :**

- 1) La ofertă să fie anexate prospectele respective, cât și descrierile mobilierului.
- 2) Mobilierul trebuie asamblat la locul destinației.
- 3) Montarea și instalarea va fi efectuată de antreprenor.
- 4) Pe picioarele mobilierului trebuie să fie instalate dopuri din masa plastică.



8. În cazul în care contractul este împărțit pe loturi un operator economic poate depune oferta (se va selecta): Pentru toate loturile;

9. Admiterea sau interzicerea ofertelor alternative: nu se admite

10. Termenii și condițiile de livrare solicitați: 15 decembrie 2019

11. Termenul de valabilitate a contractului: 31.12.2019

12. Scurta descriere a criteriilor privind eligibilitatea operatorilor economici care pot determina eliminarea acestora și a criteriilor de selecție; nivelul minim (nivelurile minime) al (ale) cerințelor eventual impuse; se menționează informațiile solicitate (DUAE, documentație):

Nr.	Denumirea documentului/cerințelor	Mod de demonstrare a îndeplinirii cerinței:	Obl. Da /Nu
3.1.	Formularul ofertei	completată în conformitate cu Formularul (F 3.1)- în original semnat electronic;	Da
3.2	Garanția pentru ofertă – formularul garanției bancare	completată în conformitate cu Formularul (F 3.2) - în original, emisă de o bancă comercială; Termenul de valabilitate să fie egal cu perioada de valabilitate al ofertei- 60 zile din ziua deschiderii ofertelor. Nu se acceptă transfer pe contul ANP.	Da
3.3	Specificații tehnice	completată în conformitate cu Formularul (F 4.1)- în original semnat electronic ;	Da
3.4	Specificații de preț	completată în conformitate cu Formularul (F 4.2)- în original semnat electronic;	Da
3.5	Garanție pentru bunurile propuse de min. 1 an după montare	Pentru loturile: - Pat cu 2 nivele; - Pat cu 1 nivel; - Tumbă pentru 2 persoane;	Da
3.6	DUAE	Semnat electronic	Da

13. Criteriul de evaluare aplicat pentru adjudecarea contractului: cel mai mic preț și corespunderea specificațiilor tehnice.

Conform art. 20 alin.8, Legea nr. 131 din 03.07.2015, privind achizițiile publice, ofertantul clasat pe primul loc va prezenta (prin mijloace electronice, cu aplicarea semnăturii electronice) în termen de 3 zile, la solicitarea autorității contractante, documentele justificative actualizate prin care va demonstra îndeplinirea tuturor criteriilor de calificare și selecție, în conformitate cu informațiile cuprinse în DUAE, după cum urmează:

Nr. d/o	Descrierea criteriului/cerinței	Mod de demonstrare a îndeplinirii criteriului/cerinței:	Nivelul minim/Obligativitatea
1	Dovada înregistrării persoanei juridice	Certificat/decizie de înregistrare a întreprinderii/extras din Registrul de Stat al persoanelor juridice – copie, confirmată prin aplicarea semnăturii electronice.	Da
2	Certificat privind lipsa sau existența restanțelor față de bugetul public național	Copia originalului eliberat de Inspectoratul Fiscal (valabilitatea certificatului – conform cerințelor Inspectoratului Fiscal al Republicii Moldova), confirmată prin semnătura electronică a ofertantului.	Da
3	Certificat de atribuire a contului bancar	Eliberat de banca deținătoare de cont - cu aplicarea semnăturii electronice.	Da

14. Adresa la care trebuie transmise ofertele sau cererile de participare:

Ofertele sau cererile de participare vor fi depuse electronic prin intermediul SIA RSAP

15. **Termenul de valabilitate a ofertelor:** 60 de zile
16. **Locul deschiderii ofertelor:** 12.09.2019, ora 10:00
17. **Ofertele întârziate vor fi respinse.**
18. **Persoanele autorizate să asiste la deschiderea ofertelor:**  
*Ofertanții sau reprezentanții acestora au dreptul să participe la deschiderea ofertelor, cu excepția cazului când ofertele au fost depuse prin SIA "RSAP".*
19. **Limba sau limbile în care trebuie redactate ofertele sau cererile de participare:** română
20. **Respectivul contract se referă la un proiect și/sau program finanțat din fonduri ale Uniunii Europene:**  
nu
21. **Denumirea și adresa organismului competent de soluționare a contestațiilor:**  
*Agencia Națională pentru Soluționarea Contestațiilor*  
*Adresa: mun. Chișinău, bd. Ștefan cel Mare și Sfânt nr.124 (et.4), MD 2001;*  
*Tel/Fax/email: 022-820 652, 022 820-651, contestatii@ansc.md*
22. **Data publicării anunțului de intenție sau, după caz, precizarea că nu a fost publicat un astfel de anunț:**  
01.08.2019.
23. **Data transmiterii spre publicare a anunțului de participare:**21.08.2019
24. **În cadrul procedurii de achiziție publică se va utiliza/accepta:**

Denumirea instrumentului electronic	Se va utiliza/accepta sau nu
depunerea electronică a ofertelor sau a cererilor de participare	da
sistemul de comenzi electronice	
facturarea electronică	
plățile electronice	

24. **Contractul intră sub incidența Acordului privind achizițiile guvernamentale al Organizației Mondiale a Comerțului (numai în cazul anunțurilor transmise spre publicare în Jurnalul Oficial al Uniunii Europene):** nu

Conducătorul grupului de lucru:

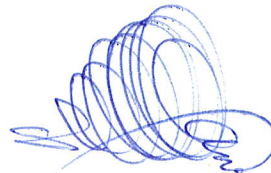

Serghei DEMCENCO

L.Ș.

**FIG.1**  
**MASĂ PENTRU CALCULATOR**

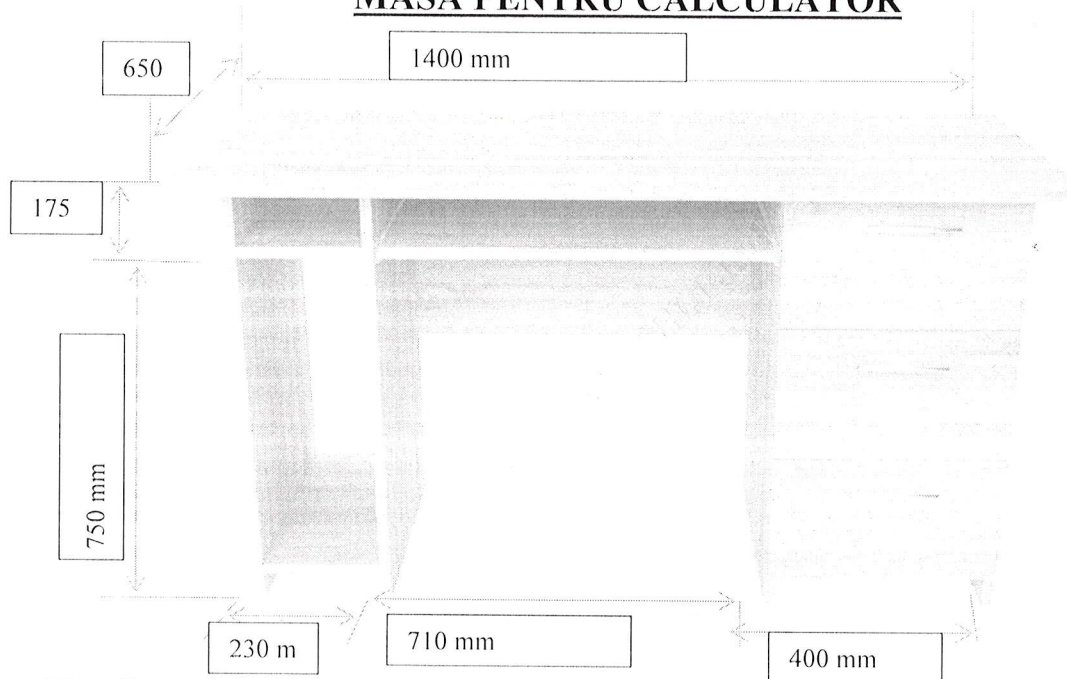

Specificații:

- Culoare – stejar;
- Sertarele – prevăzute cu încuietoare;
- Material – Pal Melaminat 16 mm.

**FIG.2**  
**Masa de lucru cu tumbă**

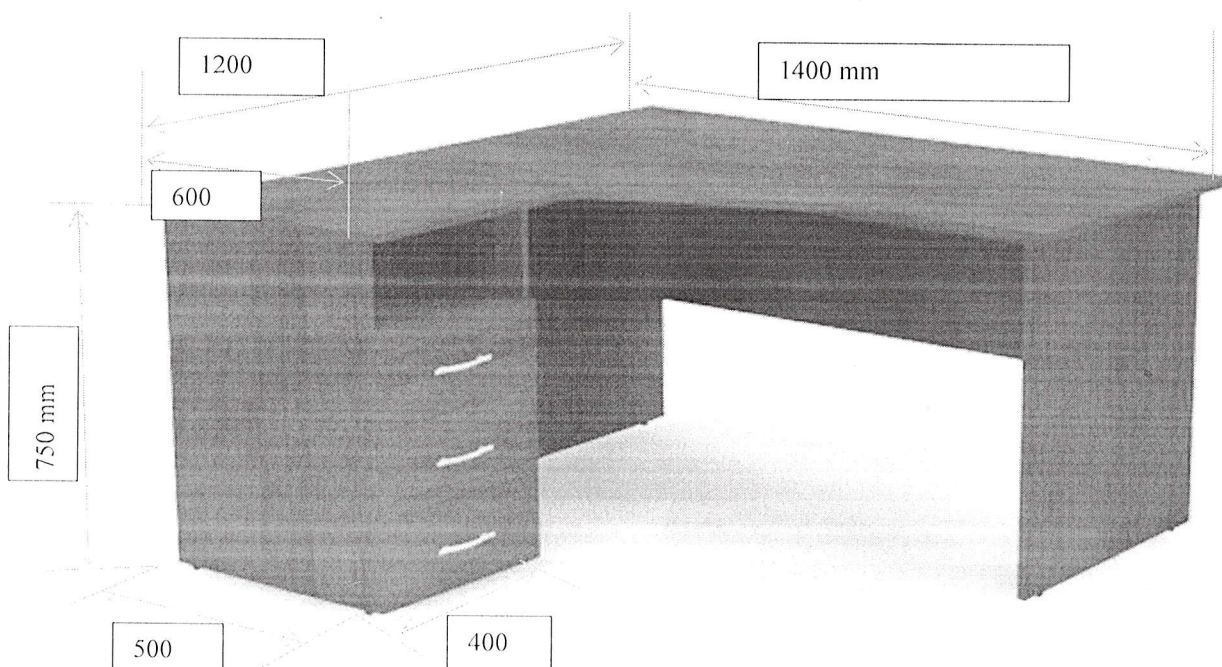

**SPECIFICAȚII:**

- Material – Pal Melaminat, 16 mm;
- Culoarea – stejar;
- Prevăzută cu sertare, cu mecanism de încuiere;
- Prevăzută cu loc pentru PC.



**FIG 3**  
**Dulap pentru dosare cu rafturi**

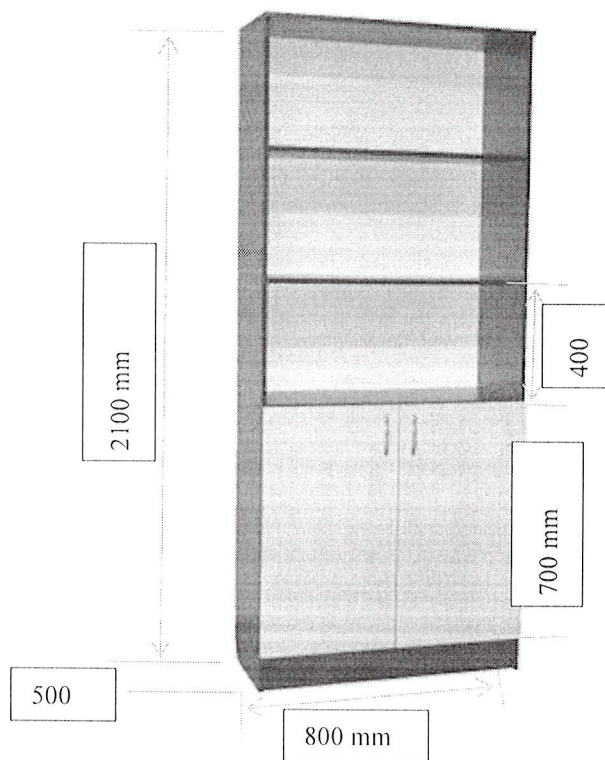

**SPECIFICAȚII:**

Material – Pal Melaminat, 16 mm;  
Culoarea – stejar;  
Prevăzut cu uși cu balamale;

**FIG 4**  
**RAFTURI PENTRU DOSARE**

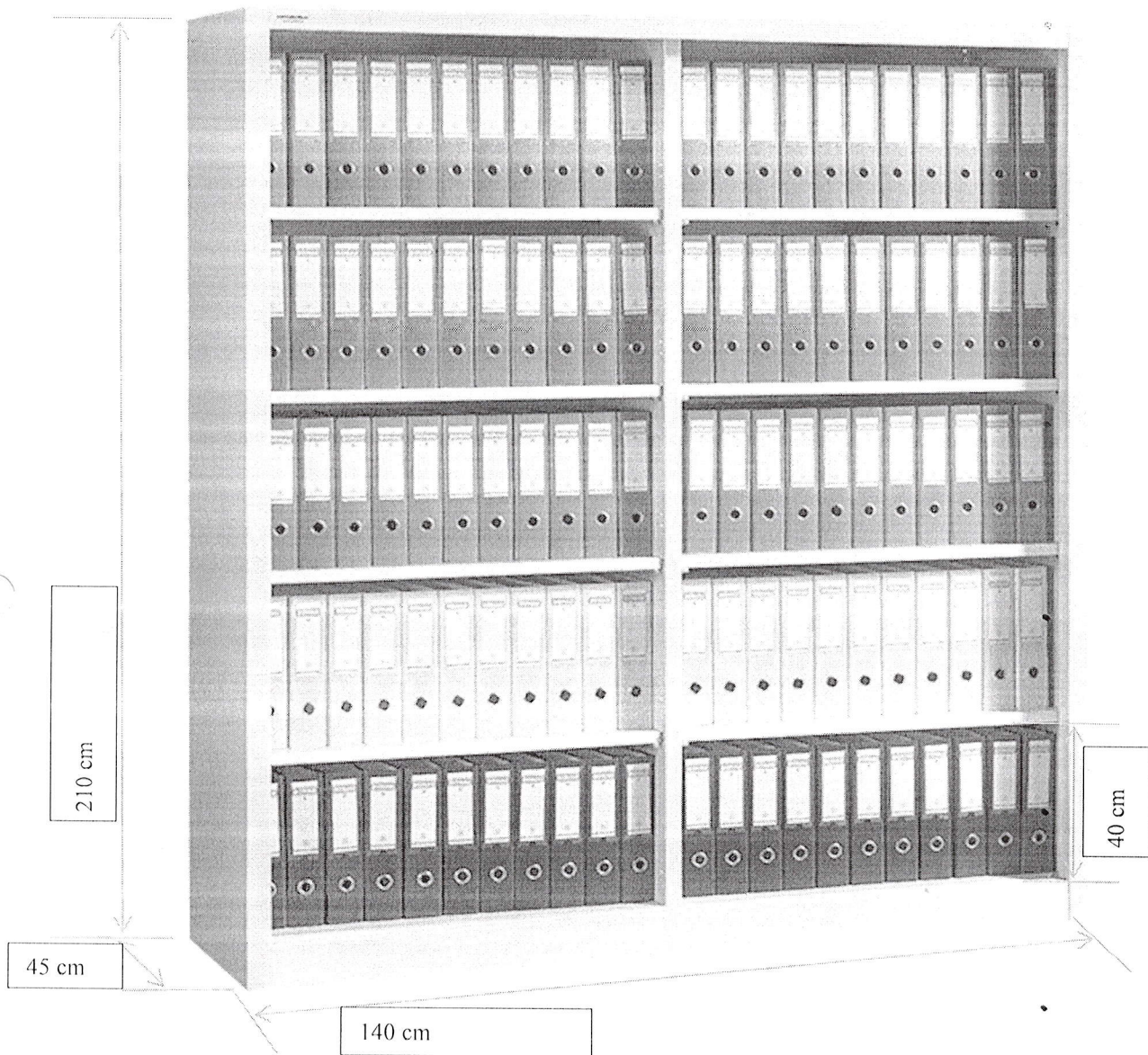

**SPECIFICAȚII:**

Înălțime – 210 cm;

Lățime – 140 cm;

Adâncime – 45 cm;

Nr. Rafturi - 2x4 buc;

Capacitatea portantă a raftului – min. 40 kg;

Material - tablă de oțel de calitate I;

Culoare de bază - gri deschis;

Vopsire - electrostatică / pulverizare.



**FIG 5**  
**RAFTURI PENTRU DOSARE**

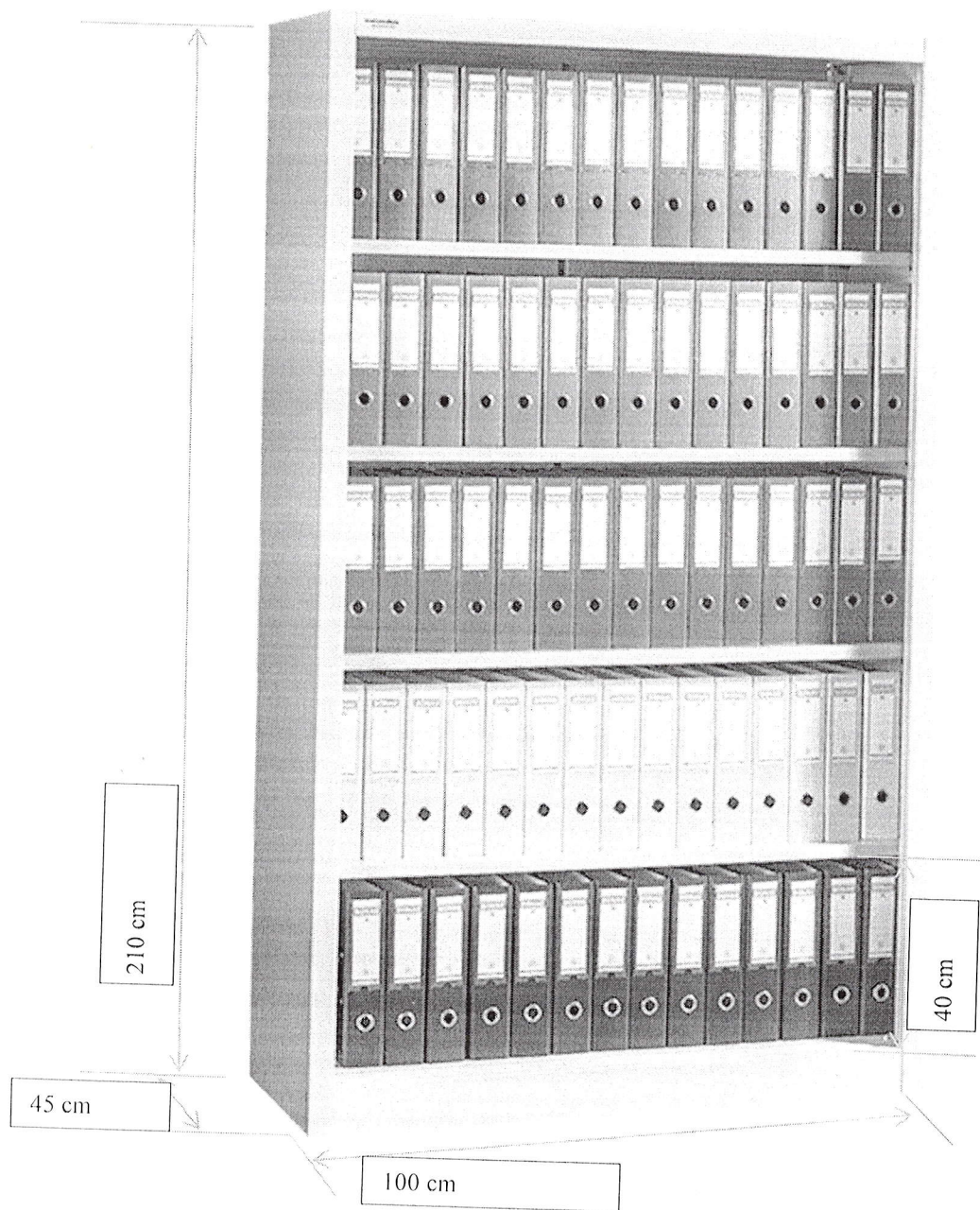

**SPECIFICAȚII:**

- Înălțime – 210 cm;
- Lățime – 100 cm;
- Adâncime – 45 cm;
- Nr. Rafturi - 4 buc;
- Capacitatea portantă a raftului – min. 40 kg;
- Material - tablă de oțel de calitate I;
- Culoare de bază - gri deschis;
- Vopsire - electrostatică / pulverizare.



Anexa nr. 1  
LP nr. /18  
din .18

Specificația materialelor

Denumirea materiei	lungimea m	masa kg	masa total
P.m.-1			
Teavă □ 40x40x3	2,10 m	3,00	6,30
Cornier L 40x40x3	0,70 m	2,42	1,70
Panglică metalică - 45x3	0,18 m	1,06	0,20
Sunab 10x60	8,0 buc.		
Panglică metalică - 40x3	0,40 m	1,06	0,42
Diblu metalic 10x150	2,9 buc.		
Diblu metalic 10x180	1,0 buc.		
PFL laminat (act)	0,11 m <sup>2</sup>		
Teați			
Piesa nr.2			
Teavă □ 40x40x3	4,68 m	3,00	12,24
Teavă □ 40x20x3	1,24 m	2,60	2,48
PFL laminat (act)	1,651 m <sup>2</sup>		
Total			
Piesa nr.3			
Teavă □ 40x40x3	5,12 m	3,00	15,36
Cornier L 40x40x3	1,40 m	2,42	3,40
Sunab 10x60	16,0 buc.		
Panglică metalică - 40x3	0,40 m	1,06	0,42
Panglică eretică - 40x3	0,80 m	1,06	0,85
Diblu metalic 10x150	2,0 buc.		
Diblu metalic 10x180	2,0 buc.		
PFL laminat (act)	0,21 m <sup>2</sup>		
Teați			
Scara metalică			
Teavă □ 20x20x3	3,98 m	1,00	3,90
Total			
3,90			

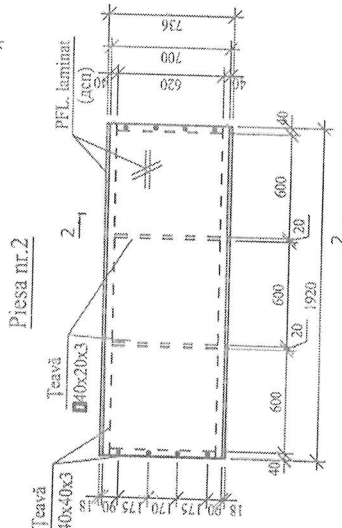
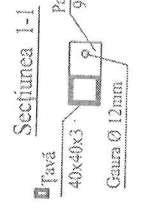
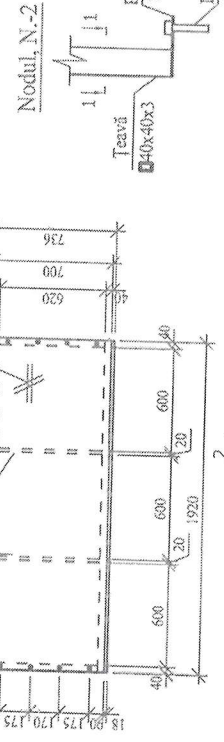
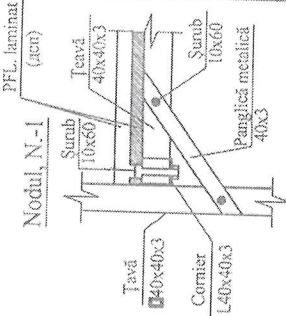
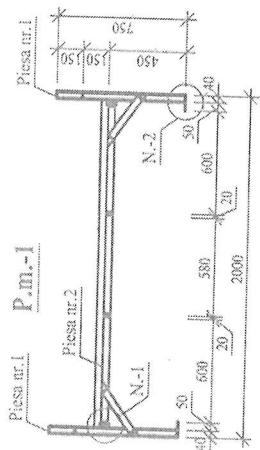
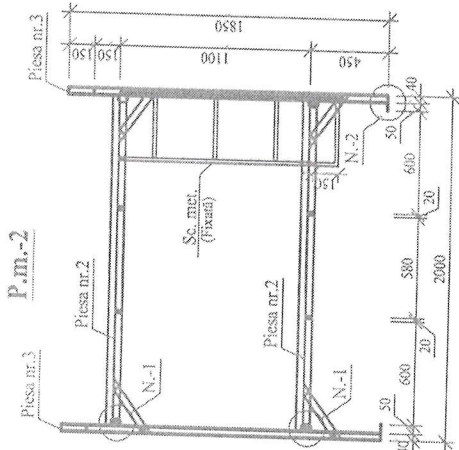

Nodul N.-3

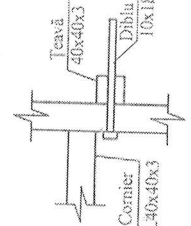

Scara metalică

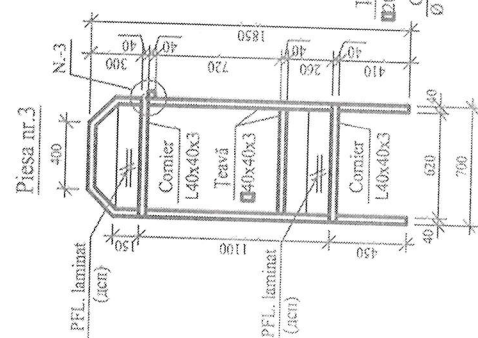
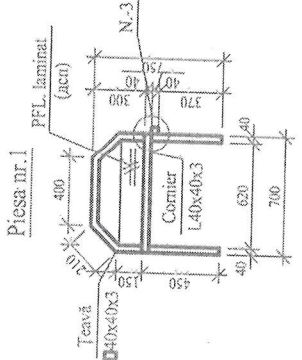
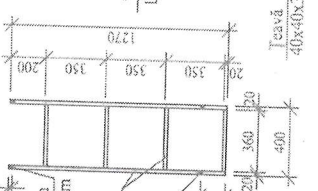

Secțiunea 2-2

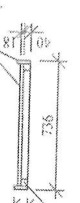

Coordonat	Substrucție V.	Verificat	Postolachi S.	Executat	Branșă V.
Sistemul Peritenciar al MJ, RM.					
Mobiler					
Paturi mod. Pm.-1, Pm.-2					
Direcția logistică.					







### ANEXA NR.3

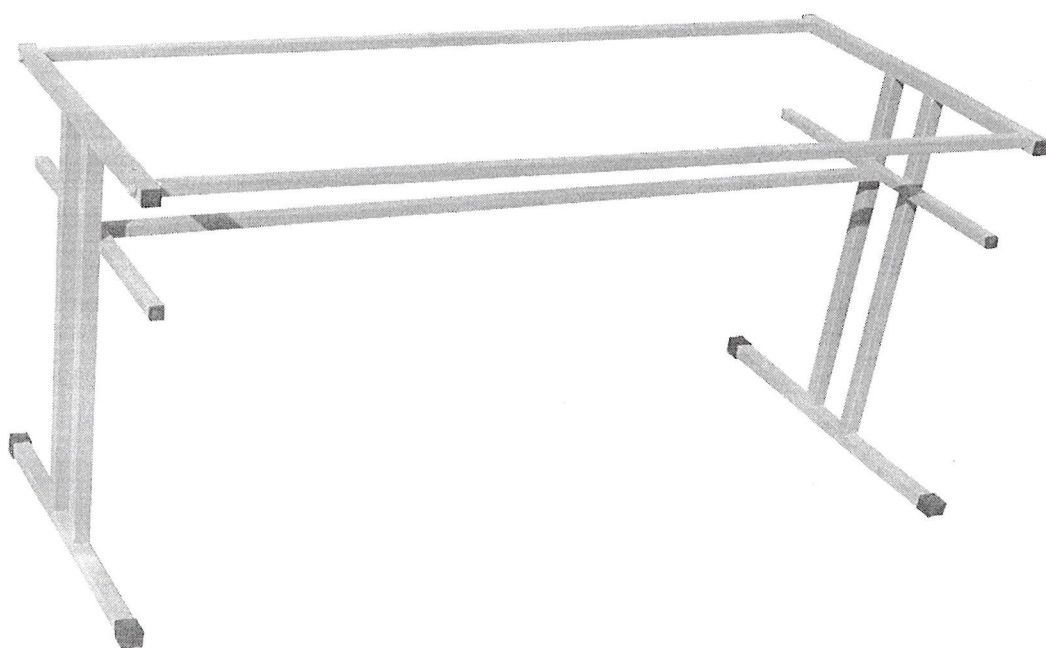
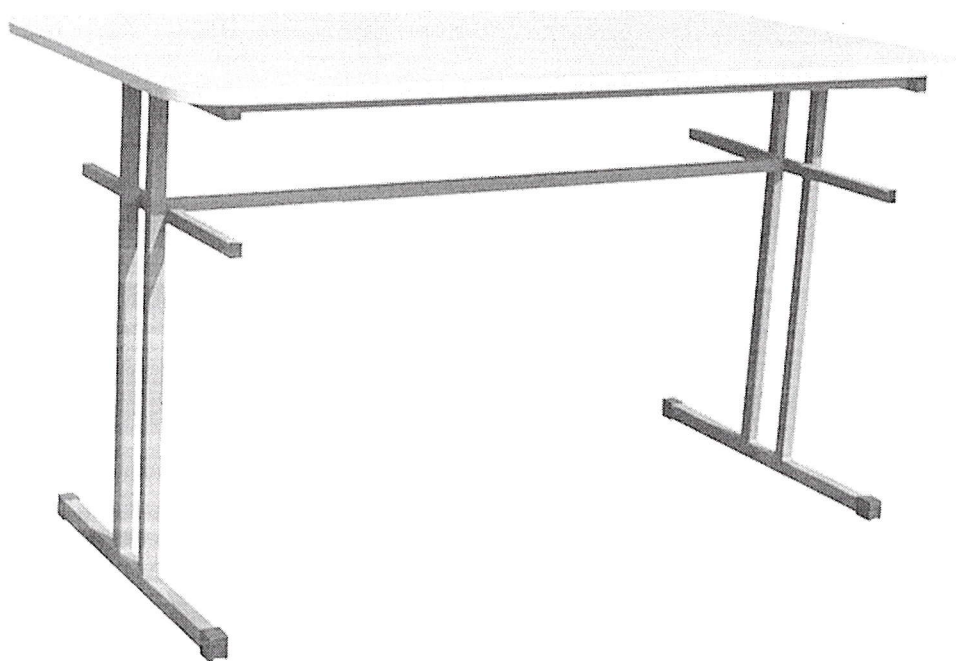

#### **Masă pentru cantină cu suport pentru scaune**

- dimensiunile - 1200x700x800, carcas metalic confecționată din țeava pătrată, cu diametrul de 40x40x3mm, acoperit cu vopsea polimerică, culoarea gri;

- blatul mesei - mie. 15mm, cu capetele rotunjite, confecționat din placaj laminat de rezistență (melaminat - placaj cu rășină epoxidică), se înalță față de masa mesei cu ajutorul șuruburilor și

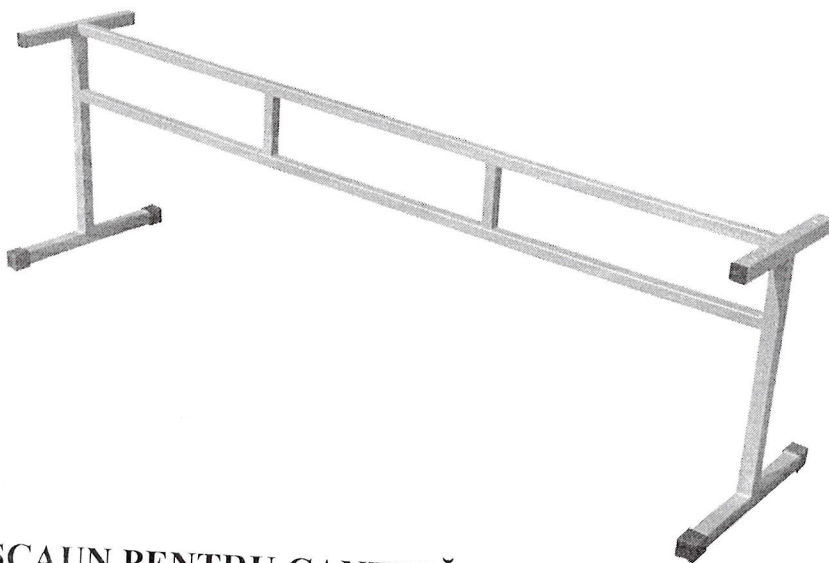
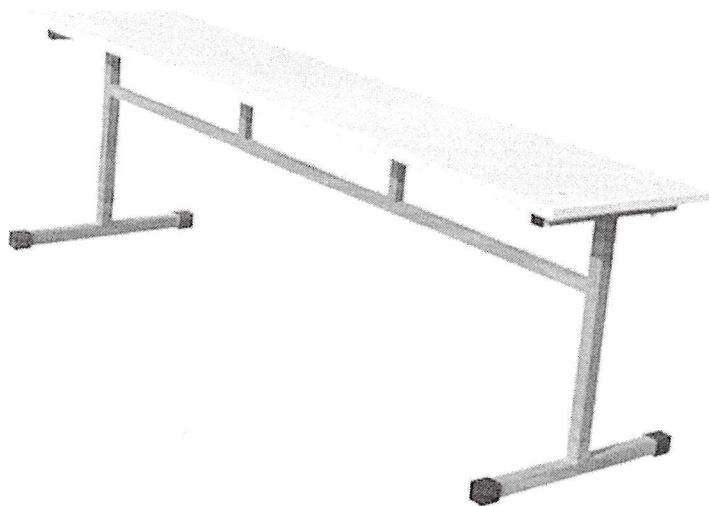

**SCAUN PENTRU CANTINĂ**

- dimensiunile - 1300x400x460 cm;
- carcasele metalice să fie confecționate din țevă pătrată, cu diametrul de 40x40x3mm, acoperite cu vopsea polimerică, culoare gri;
- capacul scaunului – min. 15mm, cu capetele rotundite, confecționat din placaj laminat de rezistență sporită, (фанера финская ламинированная), se îmbină cu carcasa metalică cu ajutorul șuruburilor și piulițe.