

## CAIET DE SARCINI

**Obiectul** ”Confecționarea și instalarea mobilierului pentru Departamentul de Investigații de Laborator a IMSP Spitalului Clinic Republican et.4.

**Autoritatea contractantă** IMSP Spitalul Clinic Republican, mun. Chișinău, str. Testemițanu, 29

### **Cerinte față de mobilier:**

- Ofertantul va confecționa, livra și instala mobilierul conform schițelor anexate.
- Mobilierul solicitat se va confecționa din material PAL, culorile vor fi conform specificațiilor tehnice.
- Ofertantul va prezenta graficul de executare a lucrării.
- Ofertantul va verifica personal dimensiunile mobilierului și a încăperii, va prezenta schita proiectul în decurs de maxim 5 zile calendaristice de la solicitare.
- Operatorii economici vor prezenta obligatoriu, în decurs de o zi lucrătoare de la solicitare, mostre pentru materia primă și furnitură.
- Livrarea și instalarea mobilierului v-a fi eșalonată uniform în seturi pe birouri (cabinete) în conformitate cu schema anexată conform graficului de executare garantat de ofertat.
- Termenul de executare și instalare este de 30 zile din momentul solicitării.
- Drept prototip a mobilierului solicitat servește mobilierul existent în laboratorul de urgență. Ofertanții pot lua cunoștință.
- Garanția minimă a bunurilor 2 ani.

*În perioada de garanție furnizorul va suporta cheltuielile pentru înlocuirea produselor cu defecte și daune, dacă s-au produs datorită calității necoruspunzătoare. Termenul de garanție se prelungește cu timpul scurs de la data înregistrării reclamației pînă la data înlocuirii produsului defectat. Recepția calitativă și cantitativă se va executa de către beneficiar întocminduse Actul de primire -predare.*

*Garanția bancară pentru oferta 2% din valoarea ofertei fără TVA*

*Garanția bancară pentru executare 10%.*

### **Criterii minime de calificare:**

- *Capacitatea financiară:*
- Cifra anuala de afacere minima de 2 milioane lei – se va indica ultimele 3 rapoarte financiare;
- Lichidități (bani disponibili) pentru executarea contractului de minim 1,3 milioane lei – Va prezenta dovada dispunerii mijloacelor financiare (ex. extras din cont, confirmarea de la bancă)

- *Capacitatea tehnică*
- Dotarea tehnică pentru producerea mobilie corp și mobilei pentru laborator – va prezenta lista utilajului în dotare (la solicitare ofertantul va permite acces reprezentatului autorității contractante pentru verificare disponibilității utilajului indicat în lista).
- Calificare personalului – va prezenta lista personalului implicat la confecționare (inclusiv asamblare) și certificatele de calificare conform specificului activității.
- Dovada deținerii tehnicii de transportare a mobilierului – Va prezenta dovada deținerii în proprietate a transportului sau a unui contract cu o companie de transport.
- Experiență în producerea mobilierului medical – se va prezenta minim 3 contracte în care să demonstreze experiența de confecționare a mobilierului medical.
- Să prezinte certificat de conformitate pentru marerialele utilizate la confecționare, eliberat de Organismul Național de Verificare a conformității produselor

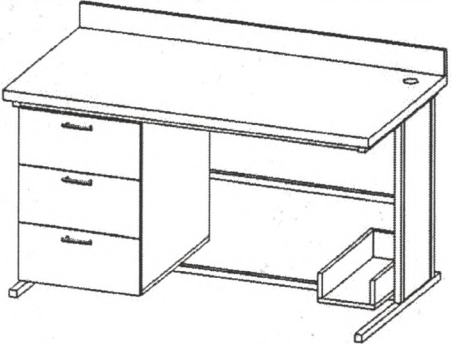
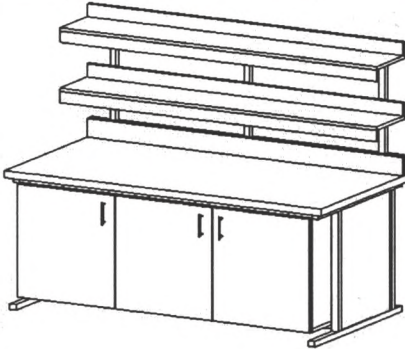
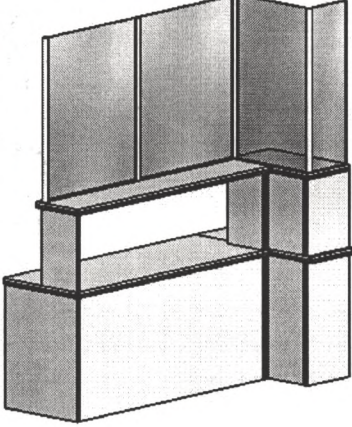
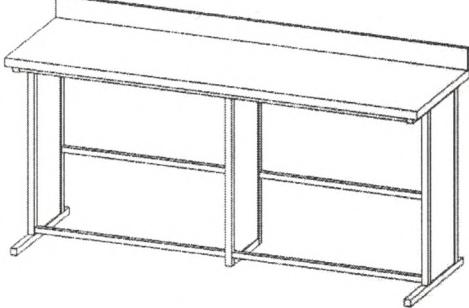

№1	Denumirea bunurilor	Cabinet nr.1 Receptionarea	Cantitatea (buc)
1.1	<p><b>Masa din carcasa metalica 1500x750x750</b>Carcasa metalica tava patrata 30x30 / tava patrata 25x25 vopsita polimerica de culoare gri,laterale , noptiera cu 3 sertare din pal melaminat 18mm egger U707 St9 ,ABS 22x0.5 U522 St9, ABS 22x2 U522 St9,Glisiere cu bile L-500 mm fara amortizare GTV ,capac pentru cablu ,minere hrom 5091 metalice /cu picioare reglabile H-10mm,Blatu tip Egger 38mm F074ST9 ,ABS 42x2 F074 St9, sticla transparenta 5mm aplicata adeziv pe capac cu muchiile prelucrate abraziv</p>		2
1.2	<p><b>Masa din carcasa metalica 1500x750x750cu anexa 1500x710x250</b>,Carcasa metalica tava patrata 30x30 / tava patrata 25x25 vopsita polimerica de culoare gri,laterale , noptiera cu politala mijloc, cu usi pleanate din pal melaminat 18mm egger U707 St9 ,ABS 22x0.5 U522 St9, ABS 22x2 U522 St9,priza incorporata ,balama GTV fara amortizare ,minere hrom 5091 metalice /cu picioare reglabile H-10mm,Blatu tip Egger 38mm F074ST9 ,ABS 42x2 F074 St9 sticla transparenta 5mm aplicata adeziv pe capac</p>		4
1.3	<p><b>Receptie 1680x980x2200</b>din pal melaminat 18mm tip egger U707 St9 ,ABS 22x0.5 U522 St9, ABS 22x2 U522 St9,cu usa pleanta, transparenta</p>		1
1.4	<p><b>Masa din carcasa metalica 1700x750x750</b>,Carcasa metalica țeava patrata 30x30 / țeava patarta25x25 vopsita polimerica de culoare gri,laterale din pal melaminat 18mm tip egger U707 St9 ,ABS 22x0.5 U522 St9, ABS 22x2 U522 St9,cu picioare reglabile H-10mm,Blatu tip Egger F074ST9 38mm,ABS 42x2 F074 St9 Sticla transparenta 5mm aplicata adeziv pe capac cu muchiile prelucrate abraziv</p>		2

*șef atelier. D.Y.Z. S. S.*

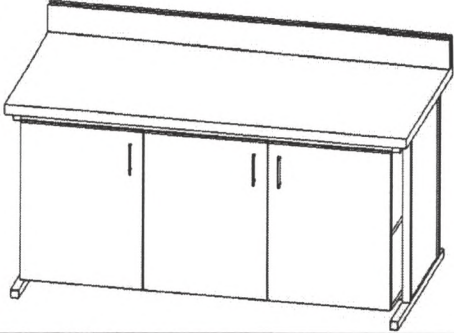
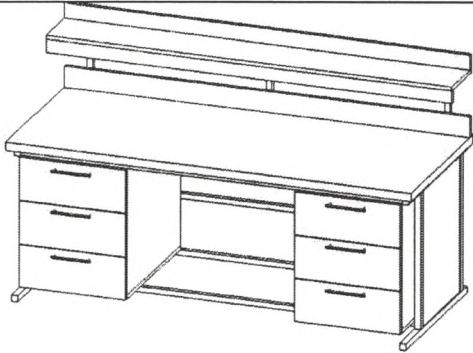
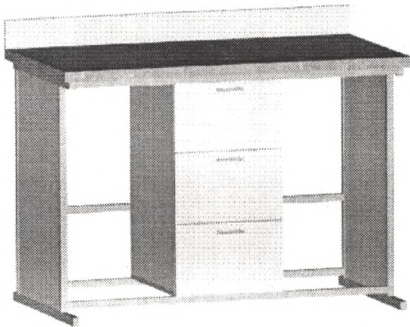
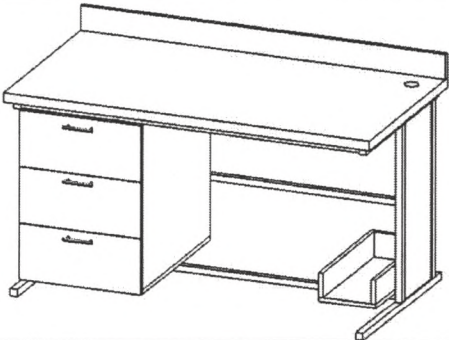
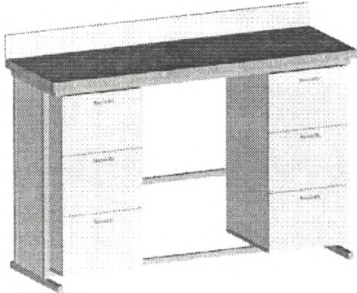

№2	Denumirea bunurilor	Cabinet nr.2 Investigati Chimice	Cantitatea
2.1	<p><b>Masa din carcasa metalica 1900x750x900</b> Carcasa metalica țeava patrata 30x30 / țeava patrata 25x25 vopsita polimerica de culoare gri,laterale pal melaminat 18mm , 3 noptiere a cite 3 sertare din pal melaminat 18mm tip egger U707 St9 ,ABS 22x0.5 U522 St9, ABS 22x2 U522 St9,balama fara amortizare GTV ,minere hrom 5091 metalice /cu picioare reglabile H-10mm,Blatu tip Egger 38mm F074ST9 ,ABS 42x2 F074 St9 sticla transparenta 5mm aplicata adeziv pe capac cu muchiile prelucrate abraziv</p>		1
2.2	<p><b>Masa din carcasa metalic 1500x750x900, cu anexa 1500x510x250</b> Carcasa metalica țeava patrata 30x30 / țeava patrata 25x25 vopsita polimerica de culoare gri,laterala ,2 noptiere cu 3 sertare executata din pal melaminat 18mm egger U707 St9 ,ABS 22x0.5 U522 St9, ABS 22x2 U522 St9,Glisiere cu bile L-500 mm fara amortizare GTV ,minere hrom 5091 metalice /cu picioare reglabile H-10mm,Blatutip tip Egger 38mm F074ST9 ,ABS 42x2 F074 St9, sticla transparenta 5mm aplicata adeziv pe capac cu muchiile prelucrate abraziv</p>		1
2.3	<p><b>Masa din carcasa metalica 1800x900x900</b> Carcasa metalica țeava patrata 30x30 / teava patrata 25x25 vopsita polimerica de culoare gri,laterale , notiera cu 3 sertare din pal melaminat 18mm tip-egger U707 St9 ,ABS 22x0.5 U522 St9, ABS 22x2 U522 St9,Glisiere cu bile L-500 mm fara amortizare GTV ,minere hrom 5091 metalice /cu picioare reglabile H-10mm,Blatu tip Egger 38mm F074ST9 ,ABS 42x2 F074 St9 sticla transparenta 5mm aplicata adeziv pe capac cu muchiile prelucrate abraziv</p>		1
2.4	<p><b>Masa din carcasa metalica 1500x750x750</b> Carcasa metalica teava patrata 30x30 / etava patrata 25x25 vopsita polimerica de culoare gri,laterale , noptiera cu 3 sertare din pal melaminat 18mm tip egger U707 St9 ,ABS 22x0.5 U522 St9, ABS 22x2 U522 St9,Glisiere cu bile L-500 mm fara amortizare GTV ,capac pentru cablu ,minere hrom 5091 metalice /cu picioare reglabile H-10mm,Blatu tip Egger 38mm F074ST9 ,ABS 42x2 F074 St9 sticla transparenta 5mm aplicata adeziv pe capac cu muchiile prelucrate abraziv</p>		1
2.5	<p><b>Masa din carcasa metalica 1700x900x900</b>Carcasa metalica teava patrata 30x30 / teava patrata 25x25 vopsita polimerica de culoare gri,laterale , 2 noptiere cu 3 sertare din pal melaminat 18mm egger U707 St9 ,ABS 22x0.5 U522 St9, ABS 22x2 U522 St9,Glisiere cu bile L-500 mm fara amortizare GTV ,minere hrom 5091 metalice /cu picioare reglabile H-10mm,Blatu tip Egger 38mm F074ST9 ,ABS 42x2 F074 St9, sticla transparenta 5mm aplicata adeziv pe capac cu muchiile prelucrate abraziv</p>		1

*Sp principal lab clasa 11a*

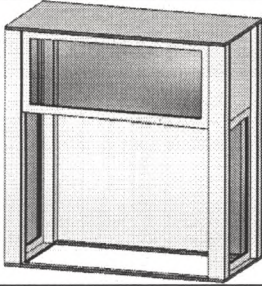
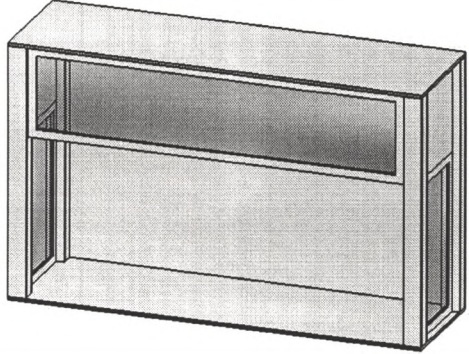
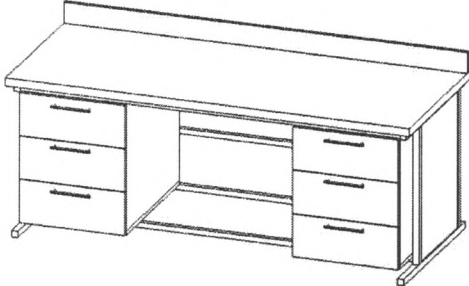
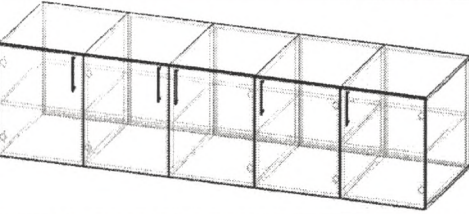
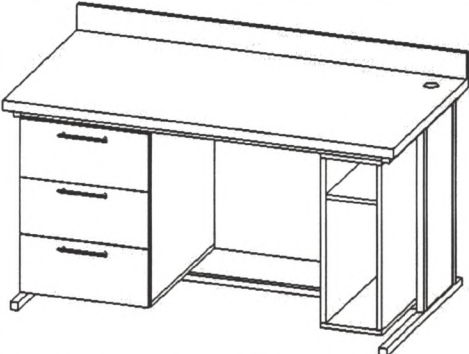
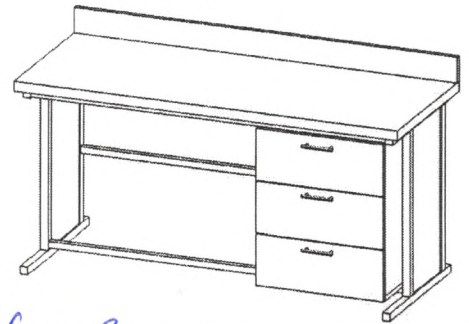

2.6	<b>Canal de ventilare ,cu profil din sticla transparenta 1370x1400x685</b> pal melaminat 18mm tip egger U707 St9 ,ABS 22x0.5 U522 St9, ABS 22x2 U522 St9,cu usa pleanta, transparenta		1
2.7	<b>Canal de ventilare ,cu profil din sticla transparenta 2290x1400x685</b> pal melaminat 18mm egger U707 St9 ,ABS 22x0.5 U522 St9, ABS 22x2 U522 St9,cu usa pleanta, transparenta		1
2.8	<b>Masa din carcasa metalica 1700x750x750</b> Carcasa metalica teava patrata 30x30 / teava patrata 25x25 vopsita polimerica de culoare gri,laterale , 2 noptiere cu 3 sertare din pal melaminat 18mm tip egger U707 St9 ,ABS 22x0.5 U522 St9, ABS 22x2 U522 St9,Glisiere cu bile L-500 mm fara amortizare GTV ,minere hrom 5091 metalice /cu picioare reglabile H-10mm,Blatu tip Egger 38mm F074ST9 ,ABS 42x2 F074 St9 <b>sticla transparenta 5mm aplicata adeziv pe capac cu muchiile prelucrate abraziv</b>		1
2.9	<b>Notiera sub masa de inox 2300x600x650</b> cu usi din pal melaminat 18mm egger U707 St9 ,ABS 22x0.5 U522 St9, ABS 22x2 U522 St9,cu bala fara amortizare GTV, minere hrom 5091 metalice. Executare după instalarea meselor de inox cu măsurări de verificare la fața locului.		1
<b>№3</b>	<b>Denumirea bunurilor</b>	<b>Cabinet nr.3 laborator med. clinic</b>	<b>Canti-tatea</b>
3.1	<b>Masa din carcasa metalica 1500x750x900</b> Carcasa metalica teava patrata 30x30 / teava patrata 25x25 vopsita polimerica de culoare gri,laterale , noptiera cu 3 sertare din pal melaminat 18mm tip egger U707 St9 ,ABS 22x0.5 U522 St9, ABS 22x2 U522 St9,Glisiere cu bile L-500 mm fara amortizare GTV ,capac pentru cablu ,minere hrom 5091 metalice /cu picioare reglabile H-10mm,Blatu Egger 38mm F074ST9 ,ABS 42x2 F074 St9 , sticla transparenta5mm aplicata adeziv pe capac cu muchiile prelucrate abraziv		5
3.2	<b>Masa din carcasa metalica 1400x750x750</b> Carcasa metalica teava patrata 30x30 / teava patrata 25x25 vopsita cu culoare gri,laterale , noptiera cu 3 sertare din pal melaminat 18mm egger U707 St9 ,ABS 22x0.5 U522 St9, ABS 22x2U522 St9,Glisiere cu bile L-500 mm fara amortizare GTV ,minere hrom 5091 metalice /cu picioare reglabile10mm,Blatu tip Egger 38mm F074ST9 ,ABS 42x2 F074 St9 , , <b>sticla transparenta 5mm aplicata adeziv pe capac cu muchiile prelucrate abraziv</b>		1

*sp. principal lab clinic Sp. analitice*

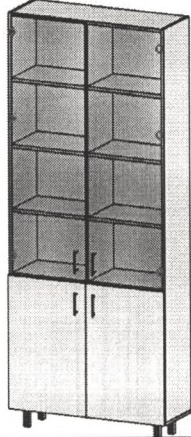
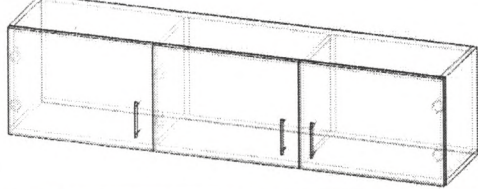
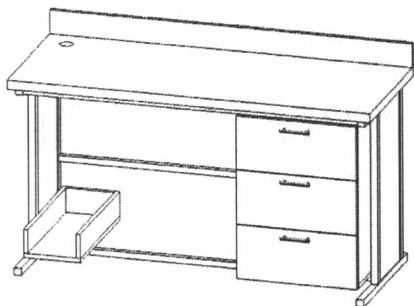
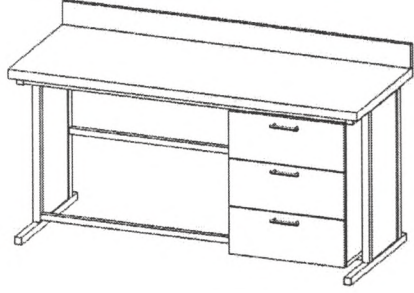

3.3	<b>noptiera pe rotile 500x500x750</b> din pal melaminat 18mm egger U707 St9 ,ABS 22x0.5 U522 St9, ABS 22x2 U522 St9,polita la mijloc ,cu usa pleanta,balama fara amortizare GTV / Glisiera cu bile L-450 mm fara amortizare GTV ,minere hrom 5091 metalice /cu rotile cu cauciuc H-75mm,Blatu tip Egger 38mm F074ST9 ,ABS 42x2 F074 St9		1
3.4	<b>Dulap pentru documente H2200x1000x320</b> din pal melaminat 18mm egger U707 St9 ,ABS 22x0.5 U522 St9, ABS 22x2 U522 St9,cu usa pleanta,balama fara amortizare GTV /,minere hrom 5091 metalice /cu Picioare Aluminiu H-100x40x40,Fasad din sticla transparenta 4mm ,cu balamali D26 fara amortizare		1
3.5	<b>Dulap suspendata H370x1200x320</b> din pal melaminat 18mm egger U707 St9 ,ABS 22x0.5 U522 St9, ABS 22x2 U522 St9 , cu usa pleanta,balama fara amortizare GTV /,minere hrom 5091 metalice / coltar metal plastic.		1
<b>№4</b>	<b>Denumirea bunurilor</b>	<b>Cabinet nr.4 Hematologia</b>	<b>Canti-tatea</b>
4.1	<b>Masa din carcasa metalica 1500x750x750</b> Carcasa metalica tava patrata 30x30 / teava patrata 25x25 vopsita polimerica de culoare gri,laterale , noptiera din pal melaminat 18mm egger U707 St9 ,ABS 22x0.5 U522 St9, ABS 22x2 U522 St9,Glisiera cu bile L-500 mm fara amortizare GTV ,capac pentru cablu ,minere hrom 5091 metalice /cu picioare reglabile H-10mm,Blatu tip Egger 38mm F074ST9 ,ABS 42x2 F074 St9, sticla transparenta 5mm aplicata adeziv pe capac cu muchii prelucrate abraziv		1
4.2	<b>Masa din carcasa metalica 1500x750x750</b> Carcasa metalica teava patrata 30x30 / teava patrata 25x25 vopsita polimerica de culoare gri,laterale , noptiera cu 3 sertare din pal melaminat 18mm egger U707 St9 ,ABS 22x0.5 U522 St9, ABS 22x2 U522 St9,Glisiera cu bile L-500 mm fara amortizare GTV ,minere hrom 5091 metalice /cu picioare reglabile H-10mm,Blatu tip Egger 38mm F074ST9 ,ABS 42x2 F074 sticla transparenta 5mm aplicata adeziv pe capac cu muchii prelucrate abraziv		1

*tip principal lab clinice stomat*



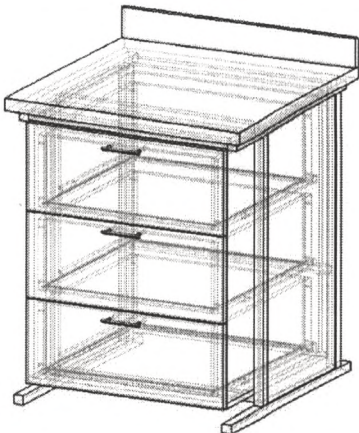
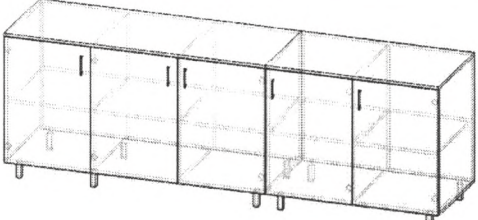
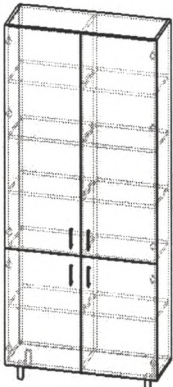
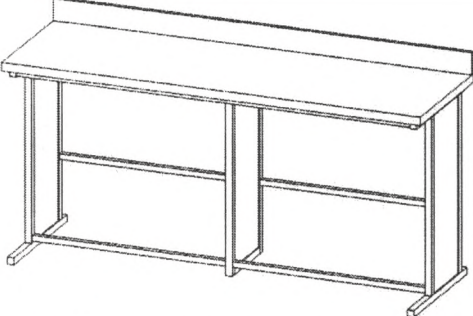
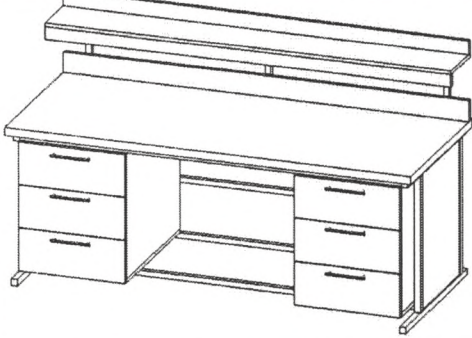

4.3	<p><b>tumba din carcasa metalica 1000x600x900</b> Carcasa metalica teava patrata 30x30 / teava patrata 25x25 vopsita polimerica de culoare gri, 3 sertare din pal melaminat 18mm tip egger U707 St9 ,ABS 22x0.5 U522 St9, ABS 22x2 U522 St9 , Glisiere cu bile L-450 mm fara amortizare GTV ,minere hrom 5091 metalice /cu picioare reglabile H-10mm,Blatu Egger 38mm F074ST9 ,ABS 42x2 F074 St9</p>		1
4.4	<p><b>Dulap H-900x2680x600</b> din pal melaminat 18mm tip egger U707 St9 ,ABS 22x0.5 U522 St9,ABS 22x2 U522 St9,usi pleante cu balamali fara amortizare GTV ,minere hrom 5091 metalice /cu picioare aluminiu H-100x40x40,ABS 22x2 U522 St9</p>		1
4.5	<p><b>Dulap pentru reagent H2200x1200x320</b> din pal melaminat 18mm tip egger U707 St9 ,ABS 22x0.5 U522 St9, ABS 22x2 U522 St9 , cu usa pleanta,balama fara amortizare GTV /,minere hrom 5091 metalice /cu Picioare Aluminiu H-100x40x40</p>		1
4.6	<p><b>Masa din carcasa metalica 1900x900x900</b> Carcasa metalica teava patrata 30x30 / teava patrata 25x25 vopsita polimerica de culoare gri,laterale pal melaminat 18mm tip egger U707 St9 ,ABS 22x0.5 U522 St9, ,minere hrom 5091 metalice /cu picioare reglabile H-10mm,Blatu tip Egger 38mm F074ST9 ,ABS 42x2 F074 St9.</p>		1
4.7	<p><b>Masa din carcasa metalica 1900x600x750, cu anexa 1500x510x250</b> Carcasa metalica teava patrata 30x30 / teava patrata 25x25 vopsita polimerica de culoare gri,laterala ,2 noptiere cu 3 sertare executata din pal melaminat 18mm tip egger U707 St9 ,ABS 22x0.5 U522 St9, ABS 22x2 U522 St9,Glisiere cu bile L-500 mm fara amortizare GTV ,minere hrom 5091 metalice /cu picioare reglabile H-10mm,Blatu tip Egger 38mm F074ST9 ,ABS 42x2 F074 St9, <b>sticla transparenta 5mm aplicata adeziv pe capac cu muchii prelucrate abraziv</b></p>		2

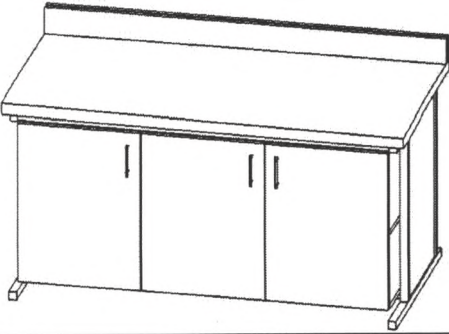
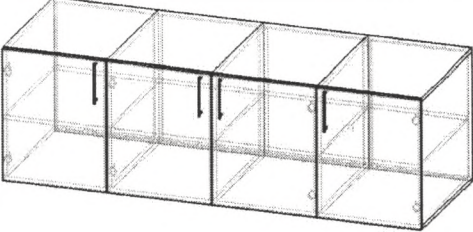
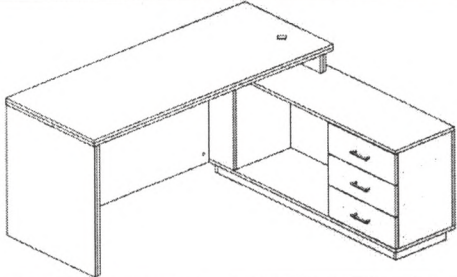
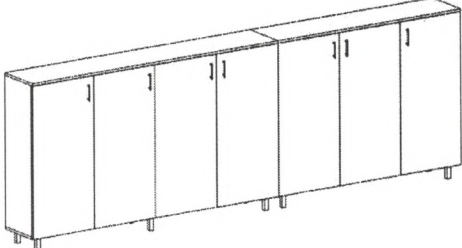
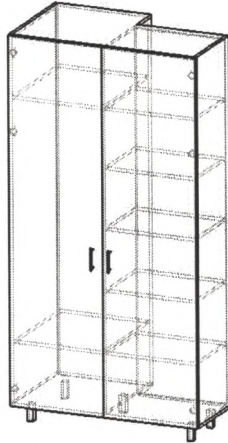
*sp principal bal electric Smarta*

4.8	<b>Masa din carcasa metalica 1500x750x750</b> Carcasa metalic tava patrata 30x30 / teava patrata 25x25 vopsita polimerica de culoare gri, laterale pal melaminat 18mm , 3 noptiere a cite 3 sertare din pal melaminat 18mm tip egger U707 St9 ,ABS 22x0.5 U522 St9, ABS 22x2 U522 St9, balama fara amortizare GTV ,minere hrom 5091 metalice /cu picioare reglabile H-10mm, Blatu tip Egger 38mm F074ST9 ,ABS 42x2 F074 St9, sticla transparenta 5mm aplicata adeziv pe capac cu muchiile prelucrate abraziv		1
4.9	<b>Notiera sub masa de inox 1920x600x650</b> cu usi din pal melaminat 18mm egger U707 St9 ,ABS 22x0.5 U522 St9, ABS 22x2 U522 St9, cu bala fara amortizare GTV, minere hrom 5091 metalice. Executare după instalarea meselor de inox cu măsurări de verificare la fața locului.		1
<b>№5</b>	<b>Denumirea bunurilor</b>	<b>Cabinet nr.6 Laborant Superior</b>	<b>Cantitatea</b>
5.1	<b>Masa de oficiu 1600x600x750 + anexa 1550x400x600</b> din pal melaminat 18mm egger U707 St9 ,ABS 22x0.5 U522 St9, ABS 22x2 U522 St9 , Glisiera cu bile L-350 mm fara amortizare GTV ,capac pentru cablu ,minere hrom 5091 metalice /cu picioare H-5mm ,ABS 42x2 U522 St9		1
5.2	<b>Tumba 3600x1140x350</b> din pal melaminat 18mm tip egger U707 St9 ,ABS 22x0.5 U522 St9, ABS 22x2 U522 St9, usi pleante cu balamali fara amortizare GTV ,minere hrom 5091 metalice /cu picioare aluminiu H-100x40x40, ABS 22x2 U522 St9		1
5.3	<b>Dulap haine 2200x996x570</b> din pal melaminat 18mm tip egger U707 St9 ,ABS 22x0.5 U522 St9, ABS 22x2 U522 St9 , cu usa pleanta, Bara metalica D25mm hrom , Flansa D25mm hrom, balama fara amortizare GTV /,minere hrom 5091 metalice /cu Picioare Aluminiu H-100x40x40		1

*Sp principal lab clinic stor arca.  
 felce / laborant sescuz*

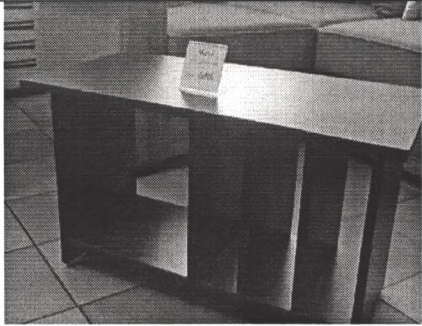
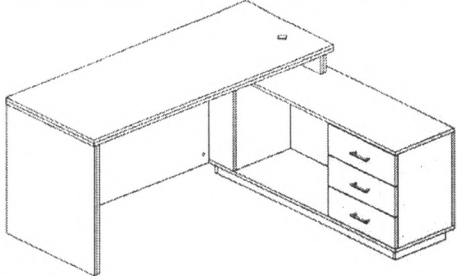
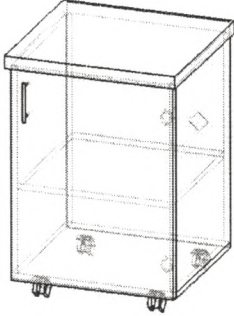
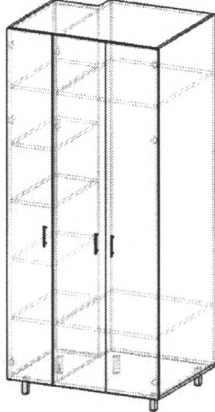

5.4	Masa de cafea 800x400x460		1
<b>№6</b>	<b>Denumirea bunurilor</b>	<b>Cabinet nr.7. Sef DIL</b>	<b>Canti-tatea</b>
6.1	Masa de oficiu 1600x600x750 + anexa 1550x400x600 din pal melaminat 18mm egger U707 St9 ,ABS 22x0.5 U522 St9, ABS 22x2 U522 St9 , Glisiere cu bile L-350 mm fara amortizare GTV ,capac pentru cablu ,minere hrom 5091 metalice /cu picioare H-5mm ,ABS 42x2 U522 St9		1
6.2	Noptiera pe rotile 500x500x700 din pal melaminat 18mm egger U707 St9 ,ABS 22x0.5 U522 St9, ABS 22x2 U522 St9 , polita la mijloc,cu usa pleanta,balama fara amortizare GTV /,minere hrom 5091 metalice /cu rotile H-75mm,Blatu tip Egger 38mm F074ST9 ,ABS 42x2 F074 St9		1
6.3	Dulap haine si documente 2200x996x570 din pal melaminat 18mm tip egger U707 St9 ,ABS 22x0.5 U522 St9, ABS 22x2 U522 St9,cu usa pleanta,balama fara amortizare GTV /, Bara metalica D25mm hrom , Flansa D25mm hrom,minere hrom 5091 metalice /cu Picioare metalice hrom H-100x40x40		1
6.4	Masa de cafea 800x400x460		1
<b>№7</b>	<b>Denumirea bunurilor</b>	<b>Cabinet nr.8 Hemostaza</b>	<b>Canti-tatea</b>

*sef int. D.Y. L.S.*

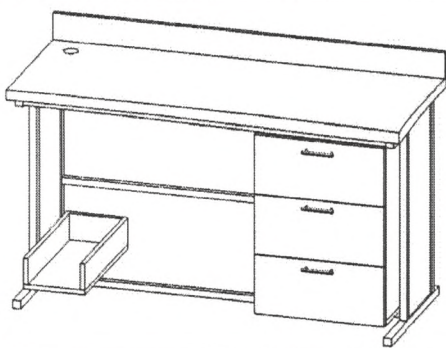
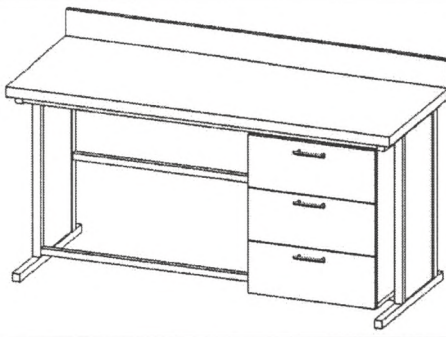
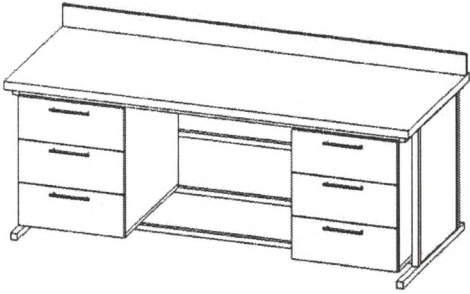
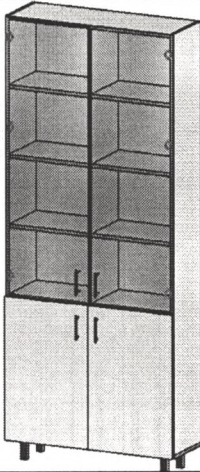
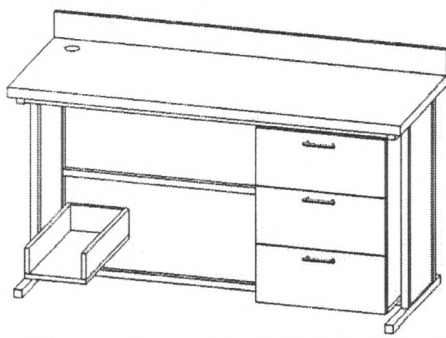

7.1	<b>Masa din carcasa metalica 1500x800x820</b> Carcasa metalica teava patrata 30x30 / teava patrata 25x25 vopsita polimerica de culoare gri, laterale ,noptiera cu 3 sertare din pal melaminat 18mm tip egger U707 St9 ,ABS 22x0.5 U522 St9, ABS 22x2 U522 St9 , Glisiere cu bile L-500 mm fara amortizare GTV ,capac pentru cablu ,minere hrom 5091 metalice /cu picioare reglabile H-10mm,Blatu tip Egger 38mm F074ST9 ,ABS 42x2 F074 St9, sticla transparenta 5mm aplicata adeziv pe capac cu muchii prelucrate abraziv		2
7.2	<b>Masa din carcasa metalica 1500x800x820</b> Carcasa metalica teava patrata 30x30 / teava patrata 25x25 vopsita polimerica de culoare gri, laterale ,noptiera cu 3 sertare din pal melaminat 18mm tip egger U707 St9 ,ABS 22x0.5 U522 St9, ABS 22x2U522 St9, Glisiere cu bile L-500 mm fara amortizare GTV ,minere hrom 5091 metalice /cu picioare reglabile H-10mm,Blatul tip Egger 38mm F074ST9 ,ABS 42x2 F074 St9, sticla transparenta 5mm aplicata adeziv pe capac cu muchii prelucrate abraziv		1
7.3	<b>Masa din carcasa metalica 1500x900x820</b> Carcasa metalica etava patrata 30x30 / teava patrata 25x25 vopsita polimerica de culoare gri, laterale , noptiera cu 3 sertare din pal melaminat 18mm egger U707 St9 ,ABS 22x0.5 U522 St9, ABS 22x2 U522 St9 , Glisiere cu bile L-500 mm fara amortizare GTV ,minere hrom 5091 metalice /cu picioare reglabile H-10mm,Blatu Egger 38mm F074ST9 ,ABS 42x2 F074 St9, sticla transparenta 5mm aplicata adeziv pe capac cu muchii prelucrate abraziv		1
7.4	<b>Dulap pentru documente H2200x700x320</b> din pal melaminat 18mm egger U707 St9 ,ABS 22x0.5 U522 St9, ABS 22x2 U522 St9 , cu usa pleanta, balama fara amortizare GTV /,minere hrom 5091 metalice /cu Picioare Aluminiu H-100x40x40, Fasad din sticla trasparenta 4mm ,cu balamali D25 fara amortizare		1
<b>Nr8</b>	<b>Denumirea bunurilor</b>	<b>Cabinet nr.9 Laborator imunologic investigati Elisa</b>	<b>Canti-tatea</b>
8.1	<b>Masa din carcasa metalica 1500x800x820</b> Carcasa metalica teava patrata 30x30 / teava patrata 25x25 vopsita polimerica de culoare gri, laterale si noptiera cu 3 sertare din pal melaminat 18mm tip egger U707 St9 ,ABS 22x0.5 U522 St9, ABS 22x2 U522 St9 , Glisiere cu bile L-500 mm fara amortizare GTV ,capac pentru cablu ,minere hrom 5091 metalice /cu picioare reglabile H-10mm,Blatu Egger F074ST9 ,ABS 42x2 F074 St9, sticla transparenta 5mm aplicata adeziv pe capac cu muchii prelucrate abraziv		1

Sp princip lab imcy  
 Te-fusea  
 Sp princip lab. biot.  
 A. Petre

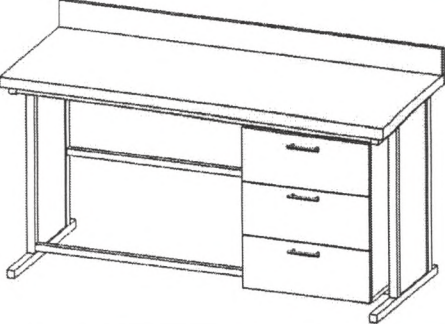
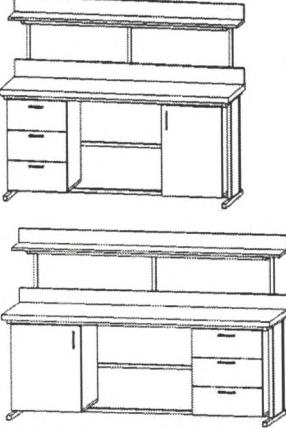
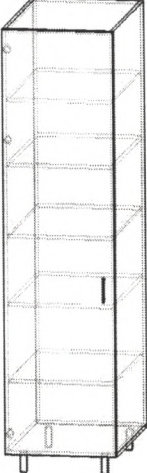
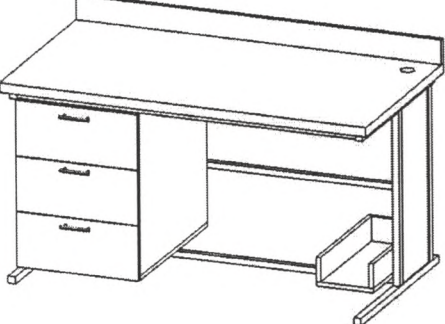
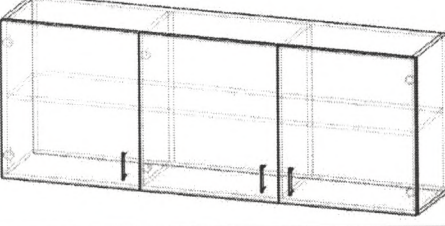

8.2	<p><b>Masa din carcasa metalica 1500x800x820</b> Carcasa metalica teava patrata 30x30 / tava patrata 25x25 vopsita polimerica de culoare gri, laterale si noptiera cu 3 sertare din pal melaminat 18mm tip egger U707 St9 ,ABS 22x0.5 U522 St9, ABS 22x2U522 St9, Glisiere cu bile L-500 mm fara amortizare GTV ,minere hrom 5091 metalice /cu picioare reglabile H-10mm, Blatu Egger 38mm F074ST9 ,ABS 42x2 F074 St9 sticla transparenta 5mm aplicata adeziv pe capac cu muchiile prelucrate abraziv</p>		1
8.3	<p><b>Masa din carcasa metalica 1500x800x820 anexa 1500x500x250</b> Carcasa metalica teava patrata 30x30 / teava patrata 25x25 vopsita polimerica de culoare gri, laterale si noptiera cu 3 sertare si noptiera cu usa pleanta cu polita la mijloc din pal melaminat 18mm tip egger U707 St9 ,ABS 22x0.5 U522 St9, ABS 22x2 U522 St9 , Glisiere cu bile L-500 mm fara amortizare GTV ,cu balama fara amortizare GTV ,minere hrom 5091 metalice /cu picioare reglabile H-10mm, Blatu tip Egger 38mm F074ST9 ,ABS 42x2 F074 St9 sticla transparenta 5mm aplicata adeziv pe capac cu muchiile prelucrate abraziv</p>		2
8.4	<p><b>Dulap pentru documente H2200x550x800</b> din pal melaminat 18mm tip egger U707 St9 ,ABS 22x0.5 U522 St9, ABS 22x2 U522 St9 , cu usa pleanta, balama fara amortizare GTV /, minere hrom 5091 metalice /cu Picioare Aluminiu H-100x40x40</p>		1
8.5	<p><b>Masa din carcasa metalica 1500x800x820</b> Carcasa metalica teava patrata 30x30 / teava patrata 25x25 vopsita polimerica de culoare gri, laterale si tumba cu 3 sertare din pal melaminat 18mm tip egger U707 St9 ,ABS 22x0.5 U522 St9, ABS 22x2 U522 St9 , Glisiere cu bile L-500 mm fara amortizare GTV ,capac pentru cablu ,minere hrom 5091 metalice /cu picioare reglabile H-10mm, Blatu Egger 38mm F074ST9 ,ABS 42x2 F074 St9, sticla transparenta 5mm aplicata adeziv pe capac cu muchiile prelucrate abraziv</p>		1
8.6	<p><b>Dulap suspendat H700x1500x320</b> din pal melaminat 18mm egger U707 St9 ,ABS 22x0.5 U522 St9, ABS 22x2 U522 St9 , cu usa pleanta, balama fara amortizare GTV /, minere hrom 5091 metalice / coltar metal plastic.</p>		1
Nr9	Denumirea bunurilor	Cabinet nr.10 Izosterologia	Canti-tatea



*te. Gocsa*

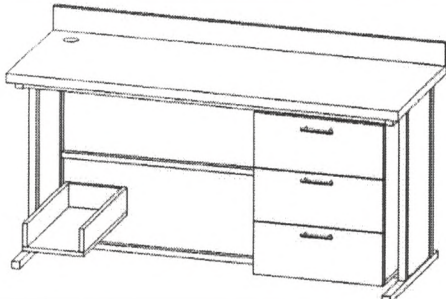
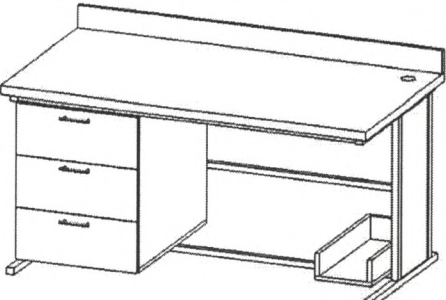
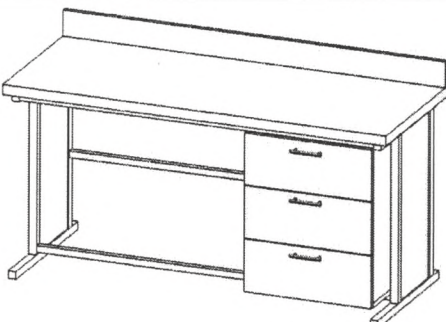
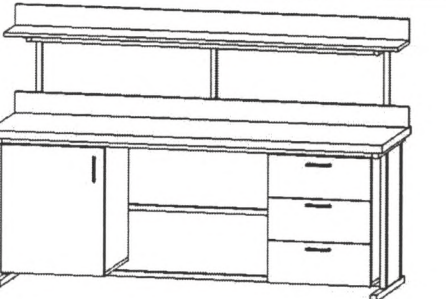
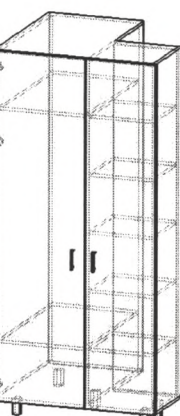

9.1	<p><b>Masa din carcasa metalica 1500x600x750</b> Carcasa metalica teava patrata 30x30 / teava patrata 25x25 vopsita polimerica de culoare gri, laterale , noptiera cu 3 sertare din pal melaminat 18mm tip egger U707 St9 ,ABS 22x0.5 U522 St9, ABS 22x2 U522 St9 , Glisiere cu bile L-450 mm fara amortizare GTV ,capac pentru cablu ,minere hrom 5091 metalice /cu picioare reglabile H-10mm,Blatu tip Egger 38mm F074ST9 ,ABS 42x2 F074 St9, sticla transparenta 5mm aplicata adeziv pe capac cu muchii prelucrate abraziv</p>		1
9.2	<p><b>Masa din carcasa metalica 1500x600x750</b> Carcasa metalica teava patrata 30x30 / teava patrata 25x25 vopsita polimerica de culoare gri, laterale , noptiera cu 3 sertare din pal melaminat 18mm tip egger U707 St9 ,ABS 22x0.5 U522 St9, ABS 22x2U522 St9, Glisiere cu bile L-450 mm fara amortizare GTV ,minere hrom 5091 metalice /capac pentru cablu, cu picioare reglabile H-10mm,Blatu tip Egger F074ST9 38mm, ABS 42x2 F074 St9</p>		1
9.3	<p><b>Masa din carcasa metalica 1500x600x750</b> Carcasa metalica teava patrata 30x30 / teava patrata 25x25 vopsita polimerica de culoare gri, laterale si noptiera cu 3 sertare din pal melaminat 18mm tip egger U707 St9 ,ABS 22x0.5 U522 St9, ABS 22x2U522 St9, Glisiere cu bile L-500 mm fara amortizare GTV ,minere hrom 5091 metalice /cu picioare reglabile H-10mm,Blatu tip Egger 38mm F074ST9 ,ABS 42x2 F074 St9, <b>sticla transparenta 5mm aplicata adeziv pe capac cu muchii prelucrate abraziv</b></p>		1
9.4	<p><b>Masa din carcasa metalica 1900x600x750 anexa 1900x500x250</b> Carcasa metalica teava patrata 30x30 / teava patrata 25x25 vopsita polimerica de culoare gri, laterale ,noptiera cu 3 seratre si noptiera cu usa pleanta cu polita la mijloc din pal melaminat 18mm tip egger U707 St9 ,ABS 22x0.5 U522 St9, ABS 22x2 U522 St9 , Glisiere cu bile L-450 mm fara amortizare GTV ,Balaam aplicata GTV fara amortizare ,minere hrom 5091 metalice /cu picioare reglabile H-10mm,Blatu tip Egger F074ST9 38mm, ABS 42x2 F074 St9, sticla transparenta 5mm aplicata adeziv pe capac cu muchii prelucrate abraziv</p>		1
9.5	<p><b>Dulap haine si pentru documente H2200x700x665</b> din pal melaminat 18mm tip egger U707 St9 ,ABS 22x0.5 U522 St9, ABS 22x2 U522 St9 , cu usa pleanta, balama fara amortizare GTV / ,minere hrom 5091 metalice /cu Picioare Aluminiu H-100x40x40</p>		1

*Dr. Iures*

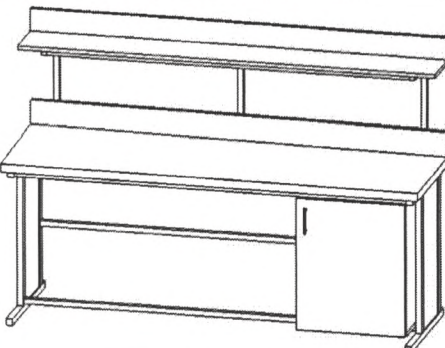
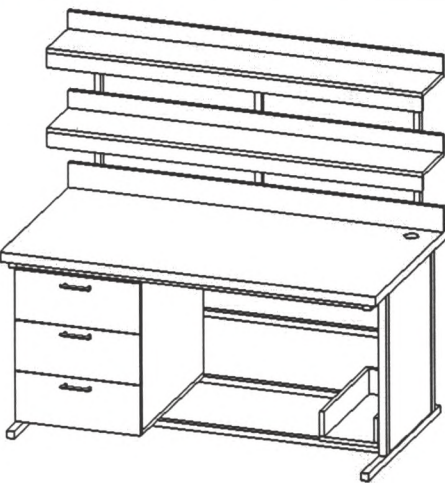

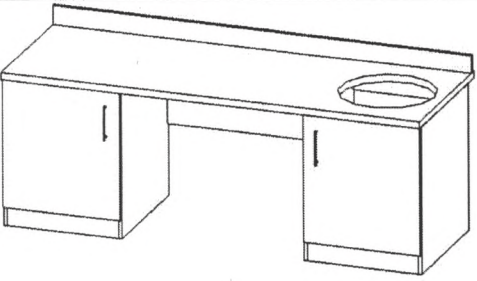
9.6	<b>Masa din carcasa metalica 1500x600x750 anexa 1500x500x250</b> Carcasa metalica teava patrata 30x30 / teava patrata 25x25 vopsita polimerica de culoare gri,laterale , noptiera cu usa pleanta cu polita la mijloc din pal melaminat 18mm tip egger U707 St9 ,ABS 22x0.5 U522 St9, ABS 22x2 U522 St9 , Balama aplicata fara amortizare,minere hrom 5091 metalice /cu picioare reglabile H-10mm,Blatu tip Egger 38mm F074ST9 ,ABS 42x2 F074 St9, sticla transparenta 5mm aplicata adeziv pe capac cu muchiile prelucrate abraziv		1
<b>№10</b>	<b>Denumirea bunurilor</b>	<b>Cabinet nr.11 Investigati Biochimice si imunologice</b>	<b>Cantitatea</b>
10.1	<b>Masa din carcasa metalica 1500x800x820 , anexa 1500x710x250</b> Carcasa metalica teava patrata 30x30 / teava patrata 25x25 vopsita polimerica de culoare gri,laterale , noptiera cu 3 seratre din pal melaminat 18mm tip egger U707 St9 ,ABS 22x0.5 U522 St9, ABS 22x2 U522 St9 , Glisiere cu bile L-500 mm fara amortizare GTV ,capac pentru cablu ,minere hrom 5091 metalice /cu picioare reglabile H-10mm,Blatu tip Egger 38mm F074ST9 ,ABS 42x2 F074 St9, sticla transparenta 5mm aplicata adeziv pe capac cu muchiile prelucrate abraziv		2
10.2	<b>Masa din carcasa metalica 1500x800x820 , anexa 1500x710x250</b> Carcasa metalica teava patrata 30x30 / teava patrata 25x25 vopsita polimerica de culoare gri,laterale , noptiera cu 3 seratre si supoert pentru calculator din pal melaminat 18mm tip egger U707 St9 ,ABS 22x0.5 U522 St9, ABS 22x2U522 St9,Glisiere cu bile L-500 mm fara amortizare GTV , capac pentru cablu minere hrom 5091 metalice /cu picioare reglabile H-10mm,Blatu tip Egger 38mm F074ST9 ,ABS 42x2 F074 St9, sticla transparenta 5mm aplicata adeziv pe capac cu muchiile prelucrate abraziv		2
10.3	<b>Masa din carcasa metalica 2200x800x820</b> Carcasa metalica teava patrata 30x30 / teava patrata 25x25 vopsita polimerica de culoare gri,laterale ,noptiera cu 3 srtare din pal melaminat 18mm tip egger U707 St9 ,ABS 22x0.5 U522 St9, ABS 22x2 U522 St9 , balama fara amortizare GTV , minere hrom 5091 metalice /cu picioare reglabile H-10mm,Blatu tip Egger 38mm F074ST9 ,ABS 42x2 F074 St9, LavoarMaterial-din inox grosimea 0,8mm. Marimea interioara –diametru 370mm, adincimea - 160mm. Montare pentru taiere –Diametru 470 mm.		1

*Dr. Jucea  
si peis*

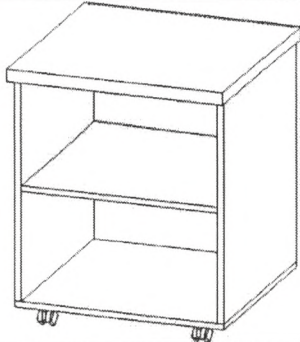
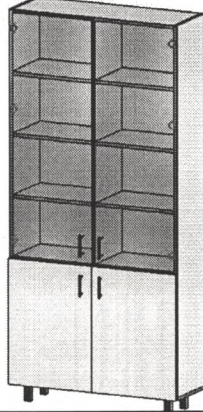
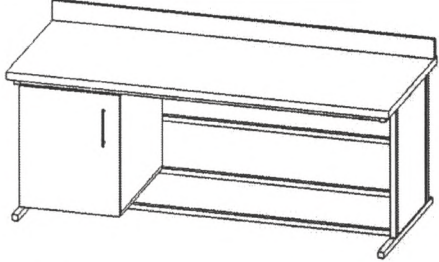
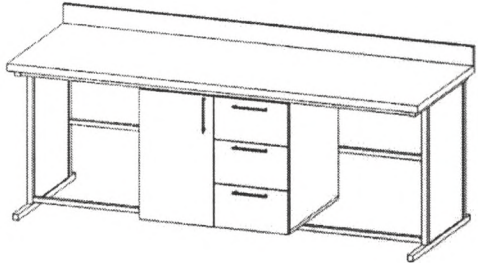
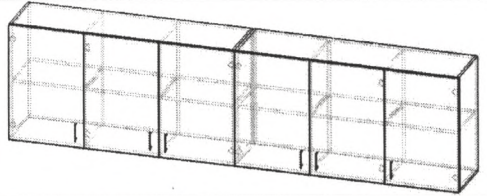
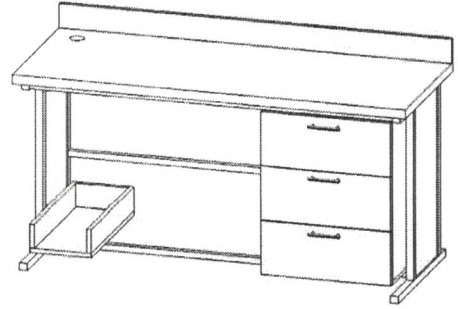

10.4	<b>Noptiera pe rotile 500x500x700</b> din pal melaminat 18mm tip egger U707 St9 ,ABS 22x0.5 U522 St9, ABS 22x2 U522 St9 , polita la mijloc H-75mm,Blatu tip Egger 38mm F074ST9 ,ABS 42x2 F074 St9		1
10.5	<b>Dulap pentru documente H2200x800x320</b> din pal melaminat 18mm tip egger U707 St9 ,ABS 22x0.5 U522 St9, ABS 22x2 U522 St9 , cu usa pleanta,balama fara amortizare GTV /,minere hrom 5091 metalice /cu Picioare Aluminiu H-100x40x40,Fasad din sticla transparenta 4mm ,cu balamali D26 fara amortizare		1
10.6	<b>Masa din carcasa metalica 1900x800x820</b> Carcasa metalica teava patrata 30x30 / teava patrata 25x25 vopsita polimerica de culoare gri,laterale ,noptiera cu 3 sertare din pal melaminat 18mm tip egger U707 St9 ,ABS 22x0.5 U522 St9, ABS 22x2 U522 St9 , balama fara amortizare GTV , ,minere hrom 5091 metalice /cu picioare reglabile H-10mm,Blatu tip Egger 38mm F074ST9 ,ABS 42x2 F074 St9, sticla transparenta 4mm aplicata pe capac		1
10.7	<b>Masa din carcasa metalica 1900x800x820</b> Carcasa metalica teava patrata 30x30 / teava patrata 25x25 vopsita polimerica de culoare gri,laterale , noptiera cu usa pleanta si 3 sertare din pal melaminat 18mm egger U707 St9 ,ABS 22x0.5 U522 St9, ABS 22x2 U522 St9 , Glisiere cu bile L-500 mm fara amortizare GTV ,Balama aplicata GTV fara amortizare ,minere hrom 5091 metalice /cu picioare reglabile H-10mm,Blatu tip Egger F074ST9 38mm,ABS 42x2 F074 St9, sticla transparenta 5mm aplicata adeziv pe capac cu muchii prelucrate abrazii		1
10.8	<b>Dulap suspendat pentru documente H800x3000x400</b> din pal melaminat 18mm tip egger U707 St9 ,ABS 22x0.5 U522 St9, ABS 22x2 U522 St9 , cu usa pleanta,balama fara amortizare GTV /,minere hrom 5091 metalice / coltar metal plastic.		1
<b>Nr11</b>	<b>Denumirea bunurilor</b>	<b>Cabinet nr.11C Laborator Biochimic</b>	<b>Cantitate</b>
11.1	<b>Masa din carcasa metalica 1500x800x820</b> Carcasa metalica teava patrata 30x30 / teava patrata 25x25 vopsita polimerica de culoare gri,laterale ,noptiera din 3 sertare ,si suport pentru calculator din pal melaminat 18mm tip egger U707 St9 ,ABS 22x0.5 U522 St9, ABS 22x2 U522 St9 , Glisiere cu bile L-500 mm fara amortizare GTV ,capac pentru cablu ,minere hrom 5091 metalice /cu picioare reglabile H-10mm,Blatu tip Egger 38mm F074ST9 ,ABS 42x2 F074 St9, sticla transparenta 5mm aplicata adeziv pe capac cu muchii prelucrate abraziv		2

*de Egger 1. Pelic*

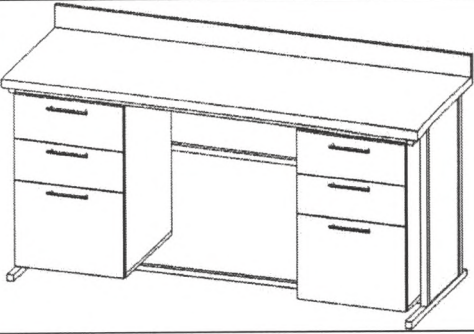
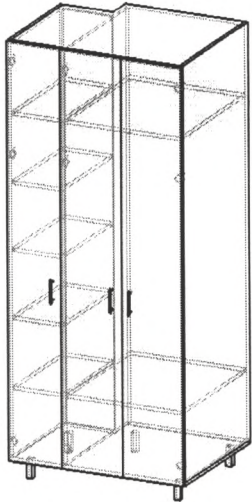
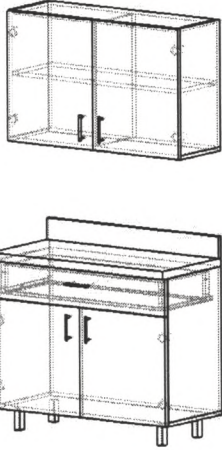
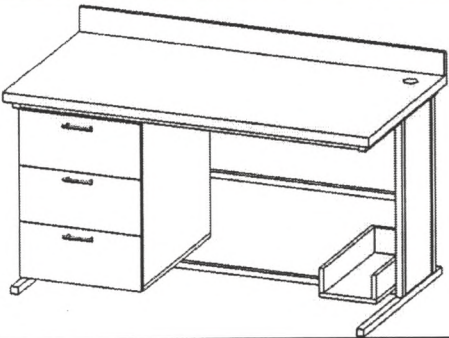

11.2	<b>Masa din carcasa metalica 1500x800x820</b> Carcasa metalica teava patrata 30x30 / teava patrata 25x25 vopsita polimerica de culoare gri, laterale cu 2 sertare a cite 3 sertare din pal melaminat 18mm tip egger U707 St9 ,ABS 22x0.5 U522 St9, ABS 22x2U522 St9, USI PLEANTE BALAMALI mm fara amortizare GTV ,minere hrom 5091 metalice /cu picioare reglabile H-10mm, Blatu tip Egger 38mm F074ST9 ,ABS 42x2 F074 St9, <b>sticla transparenta 5mm aplicata adeziv pe capac cu muchile prelucrate abraziv</b>		3
11.3	<b>Dulap pentru haine si documente H2200x960x700</b> din pal melaminat 18mm tip egger U707 St9 ,ABS 22x0.5 U522 St9, ABS 22x2 U522 St9 , cu usa pleanta, balama fara amortizare GTV /, minere hrom 5091 metalice /cu Picioare Aluminiu H-100x40x40, cu bara metalica D25 , Flansa D25mm hro		1
11.4	<b>Dulap 820x680x500 cu dulap suspendata 600x700x300</b> ,tumba din pal melaminat 18mm egger U707 St9 ,ABS 22x0.5 U522 St9, ABS 22x2 U522 St9 , Glisiere cu bile L-450 mm fara amortizare GTV ,capac pentru cablu ,minere hrom 5091 metalice /cu picioare reglabile aluminiu H-100x40x40mm, Blatu tip Egger 38mm F074ST9 ,ABS 42x2 F074 St9		1
<b>Nr 12</b>	<b>Denumirea bunurilor</b>	<b>Cabinet nr.12-13 Laborator bacteriologic si insamintarea primara</b>	<b>Cantitatea</b>
12.1	<b>Masa din carcasa metalic 1400x600x750</b> Carcasa metalica teava patrata 30x30 / teava patrata 25x25 vopsita polimerica de culoare gri, laterale ,noptiera cu 3 sertare din pal melaminat 18mm egger U707 St9 ,ABS 22x0.5 U522 St9, ABS 22x2 U522 St9 , Glisiere cu bile L-450 mm fara amortizare GTV ,capac pentru cablu ,minere hrom 5091 metalice /cu picioare reglabile H-10mm, Blatu Egger 38mm F074ST9 ,ABS 42x2 F074 St9, sticla transparenta 5mm aplicata adeziv pe capac cu muchile prelucrate abrazi		1

*L. Petric*

*Spec. price. Lab. Bact. S.C.*

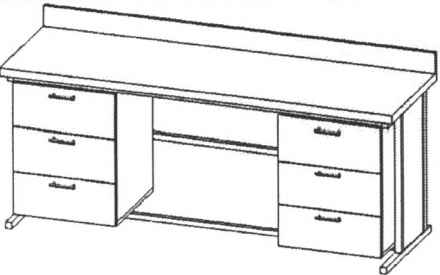
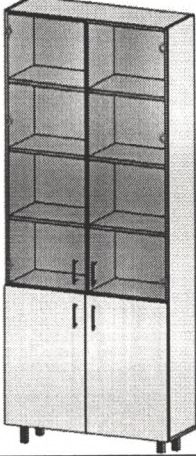
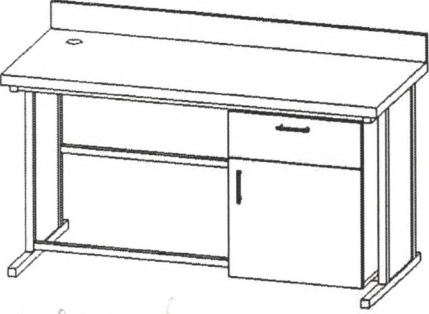
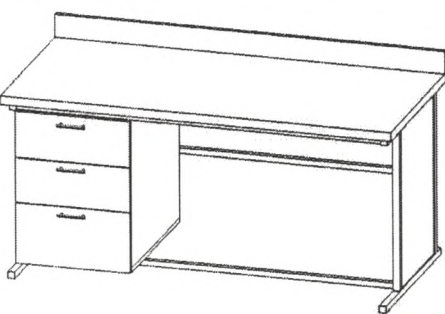
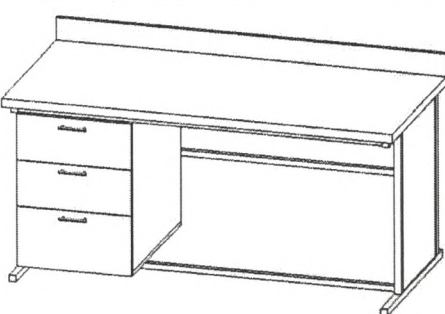

12.2	<p><b>Masa din carcasa metalica 1900x700x750</b> Carcasa metalica teava patrata 30x30 / teava patrata 25x25 vopsita polimerica de culoare gri, laterale , 2 noptiere a cite 3 sertare din pal melaminat 18mm tip egger U707 St9 ,ABS 22x0.5 U522 St9, ABS 22x2U522 St9, Glisiere cu bile L-500 mm fara amortizare GTV ,minere hrom 5091 metalice /cu picioare reglabile H-10mm, Blatu tip Egger 38mm F074ST9 ,ABS 42x2 F074 St9, sticla transparenta 5mm aplicata adeziv pe capac cu muchiile prelucrate abraziv</p>		1
12.3	<p><b>Dulap pentru documente H2200x900x320</b> din pal melaminat 18mm tip egger U707 St9 ,ABS 22x0.5 U522 St9, ABS 22x2 U522 St9 , cu usa pleanta, balama fara amortizare GTV /, minere hrom 5091 metalice /cu Picioare aluminiu H-100x40x40, Fasad din sticla trasparenta 4mm ,cu balamali D25 fara amortizare</p>		2
12.4	<p><b>Masa din carcasa metalic 1400x600x750</b> Carcas metalic teava patrata 30x30 / teava patrata 25x25 vopsita polimerica de culoare gri, laterale ,noptiera cu sertare si usa plenta cu polita la mijloc din pal melaminat 18mm egger U707 St9 ,ABS 22x0.5 U522 St9, ABS 22x2 U522 St9 , Glisiere cu bile L-450 mm fara amortizare GTV ,cu balama aplicata GTV fara amortizare ,cu capac pentru cablu, minere hrom 5091 metalice /cu picioare reglabile H-10mm, Blatu tip Egger 38mm F074ST9 ,ABS 42x2 F074 St9, sticla transparenta 5mm aplicata adeziv pe capac cu muchiile prelucrate abraziv</p>	 <p>+ suport ptu calculator (2)</p>	2
12.5	<p><b>Masa din carcasa metalica 1900x700x750</b> Carcasa metalica teava patrata 30x30 / teava patrata 25x25 vopsita polimerica de culoare gri, laterale ,noptiera cu 3 seratre din pal melaminat 18mm tip egger U707 St9 ,ABS 22x0.5 U522 St9, ABS 22x2 U522 St9 , Glisiere cu bile L-450 mm fara amortizare GTV ,minere hrom 5091 metalice /cu picioare reglabile H-10mm, Blatu tip Egger 38mm F074ST9 ,ABS 42x2 F074 St9, sticla transparenta 5mm aplicata adeziv pe capac cu muchiile prelucrate abraziv</p>		1
12.6	<p><b>Masa din carcasa metalica 1500x700x750</b> Carcasa metalica teava patrata 30x30 / teava patrata 25x25 vopsita polimerica de culoare gri, laterale ,noptiera cu 3 sertare din pal melaminat 18mm egger U707 St9 ,ABS 22x0.5 U522 St9, ABS 22x2 U522 St9 , Glisiere cu bile L-450 mm fara amortizare GTV , ,minere hrom 5091 metalice /cu picioare reglabile H-10mm, Blatu Egger 38mm F074ST9 ,ABS 42x2 F074 St9, Sticla transparenta 5mm aplicata adeziv pe capac cu muchiile prelucrate abraziv</p>		1



Spec. price. Lab. base. Ico.

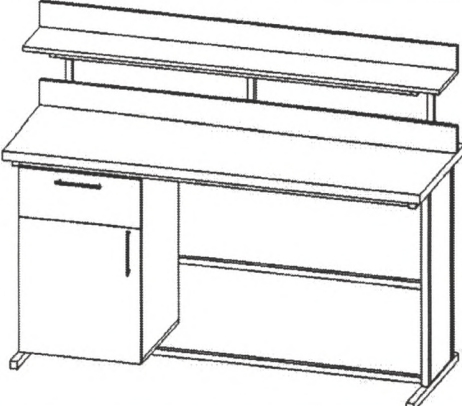
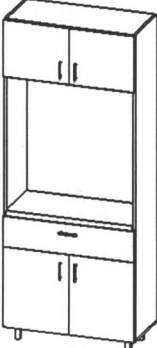
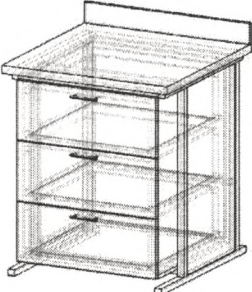
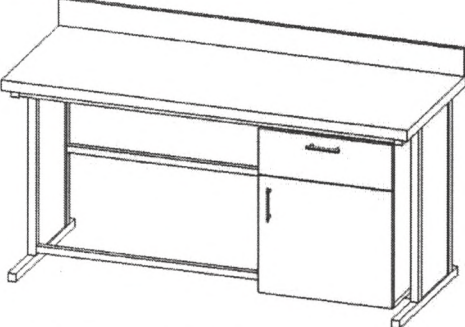
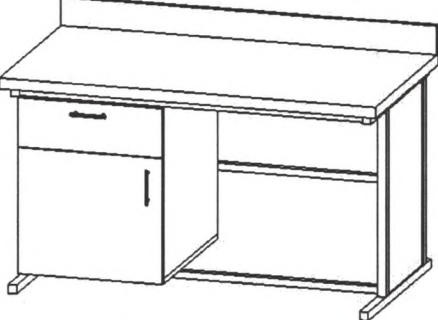

12.7	<p><b>Masa din carcasa metalica 1500x600x750 , anexa 1500x510x250</b> Carcasa metalica teava patrata 30x30 / teava patrata 25x25 vopsita polimerica de culoare gri,laterale , noptiera cu 3 seratre din pal melaminat 18mm tip egger U707 St9 ,ABS 22x0.5 U522 St9, ABS 22x2 U522 St9 , Glisiere cu bile L-450 mm fara amortizare GTV , cablu ,minere hrom 5091 metalice /cu picioare reglabile H-10mm,Blatu de tip Egger 38mm F074ST9 ,ABS 42x2 F074 St9 Sticla transparenta 5mm aplicata adeziv pe capac cu muchiile prelucrate abraziv</p>		1
12.8	<p><b>Dulap pentru documete si experimente H2200x900x420</b> din pal melaminat 18mm egger U707 St9 ,ABS 22x0.5 U522 St9, ABS 22x2 U522 St9 , cu usa pleanta,balama fara amortizare GTV /,minere crom 5091 metalice /cu Picioare aluminiu H-100x40x40,Blat 38mm F 074 ST9 ,cu glisire L- 350mm GTV fara amortizare ,Blatu Egger 38mm F074ST9 ,ABS 42x2 F074 St9, sticla trasparenta 4mm aplicata pe capac</p>		1
12.9	<p><b>tumba din carcasa metalica 750x650x750</b> Carcasa metalica teava patrata 30x30 / teava patrata 25x25 vopsita polimerica de culoare gri, 3 seratre din pal melaminat 18mm egger U707 St9 ,ABS 22x0.5 U522 St9, ABS 22x2 U522 St9 , Glisiere cu bile L-450 mm fara amortizare GTV ,minere crom 5091 metalice /cu picioare reglabile H-10mm,Blatu tip Egger 38mm F074ST9 ,ABS 42x2 F074 St9</p>		2
12.10	<p><b>Masa din carcasa metalica 1300x700x750</b> Carcasa metalica teava patrata 30x30 / teava patrata 25x25 vopsita polimerica de culoare gri,laterale , noptiera cu sertar si usa pleanta cu polita la mijloc din pal melaminat 18mm tip egger U707 St9 ,ABS 22x0.5 U522 St9, ABS 22x2 U522 St9 , Glisiere cu bile L-450 mm fara amortizare GTV ,cu balama aplicata GTV fara amortizare , minere crom 5091 metalice /cu picioare reglabile H-10mm,Blatu tip Egger38mm F074ST9 ,ABS 42x2 F074 St9, Sticla transparenta 5mm aplicata adeziv pe capac cu muchiile prelucrate abraziv</p>		1
12.11	<p><b>Masa din carcasa metalica 1300x700x750</b> Carcasa metalica teava patrata 30x30 / teava patrata 25x25 vopsita polimerica de culoare gri,laterale ,noptiera cu sertar si usa pleanta cu polita la mijloc din pal melaminat 18mm tip egger U707 St9 ,ABS 22x0.5 U522 St9, ABS 22x2 U522 St9 , Glisiere cu bile L-450 mm fara amortizare GTV ,cu balama aplicata GTV fara amortizare ,minere crom 5091 metalice /cu picioare reglabile H-10mm,Blatu tip Egger38mm F074ST9 ,ABS 42x2 F074 St9, Sticla transparenta 5mm aplicata adeziv pe capac cu muchiile prelucrate abraziv.</p>		1

*Spec. price. lab. base 40,-*

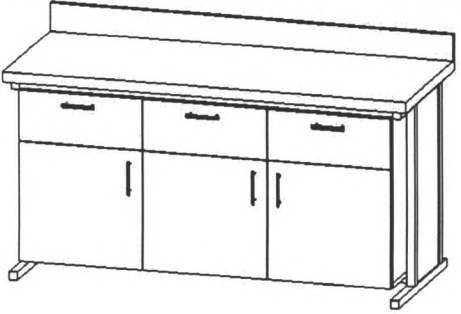
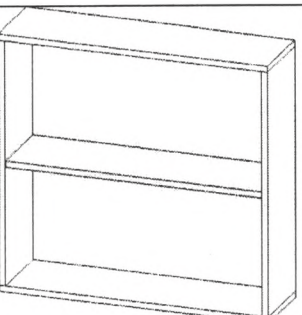
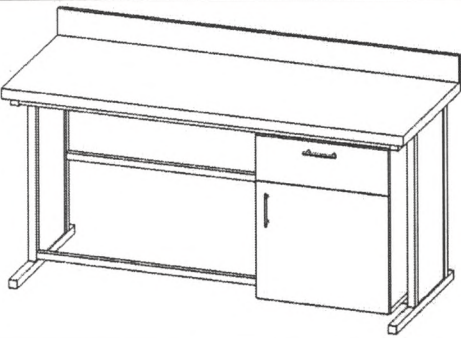
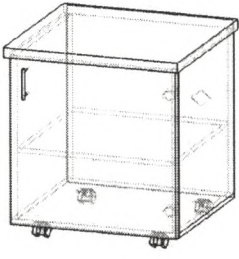

12.12	<b>Masa din carcasa metalica 1500x600x750</b> Carcasa metalica teava patrata 30x30 / teava patrata 25x25 vopsita polimerica de culoare gri, laterale , noptiere cu sertare si usa pleanta cu polita la mijloc din pal melaminat 18mm tip egger U707 St9 ,ABS 22x0.5 U522 St9, ABS 22x2 U522 St9 , Glisiere cu bile L-450 mm fara amortizare GTV ,cu balama aplicata GTV fara amortizare ,minere crom 5091 metalice /cu picioare reglabile H-10mm,Blatu Egger38mm F074ST9 ,ABS 42x2 F074 St9. Sticla transparenta 5mm aplicata adeziv pe capac cu muchii prelucrate abraziv.		2
12.13	<b>Dulap cu polite deschise suspendat pentru deseuri biologice H760 x800x230</b> din pal melaminat 18mm tip egger U707 St9 ,ABS 22x0.5 U522 St9, ABS 22x2 U522 St9 ,Coltar metal-plastic alb.		1
<b>№13</b>	<b>Denumirea bunurilor</b>	<b>Cabinet nr.14 Bacteriologia sanitara</b>	<b>Cantitatea</b>
13.1	<b>Masa din carcasa metalica 1500x600x750</b> Carcasa metalica teava patrata 30x30 / teava patrata 25x25 vopsita polimerica de culoare gri, laterale , noptiera cu seratar si usa pleanta cu polita la mijloc din pal melaminat 18mm egger U707 St9 ,ABS 22x0.5 U522 St9, ABS 22x2 U522 St9 , Glisiere cu bile L-450 mm fara amortizare GTV ,cu balama aplicata GTV fara amortizare , minere crom 5091 metalice /cu picioare reglabile H-10mm,Blatu tip Egger38mm F074ST9 ,ABS 42x2 F074 St9, Sticla transparenta 5mm aplicata adeziv pe capac cu muchii prelucrate abraziv.		1
13.2	<b>Tumba pe rotile 500x500x700</b> din pal melaminat 18mm tip egger U707 St9 ,ABS 22x0.5 U522 St9, ABS 22x2 U522 St9 , cu usa pleanta, balama fara amortizare GTV / ,minere crom 5091 metalice /cu rotile H-75mm,Blatu tip Egger 38mm F074ST9 ,ABS 42x2 F074 St9		1
13.3	<b>Noptiera din carcasa metalica 600x550x750</b> Carcasa metalica teava patrata 30x30 / teava patrata 25x25 vopsita polimerica de culoare gri, laterale din pal melaminat 18mm tip egger U707 St9 ,ABS 22x0.5 U522 St9, ABS 22x2 U522 St9 , Glisiere cu bile L-450 mm fara amortizare GTV , ,minere hrom 5091 metalice /cu picioare reglabile H-10mm,Blatu tip Egger 38mm F074ST9 ,ABS 42x2 F074 St9		2

*Spec price lab. bac AD*

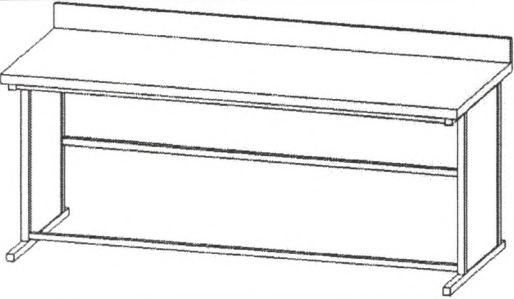
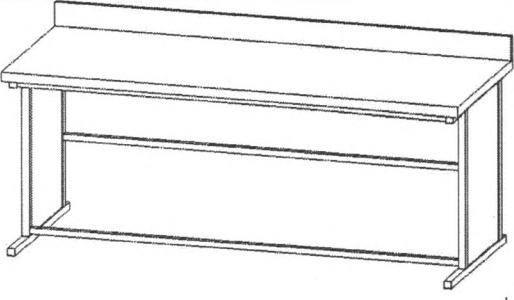
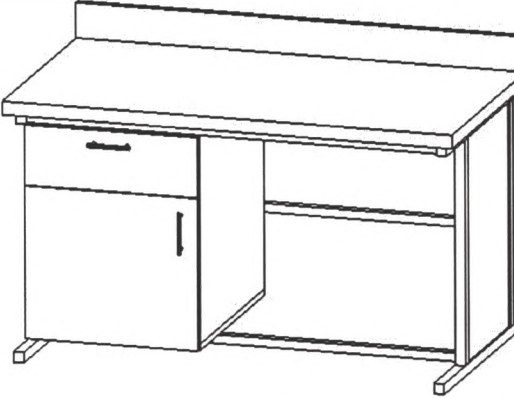
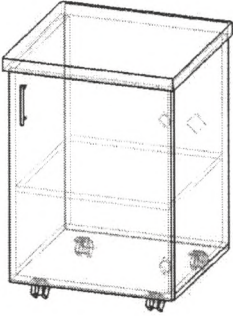
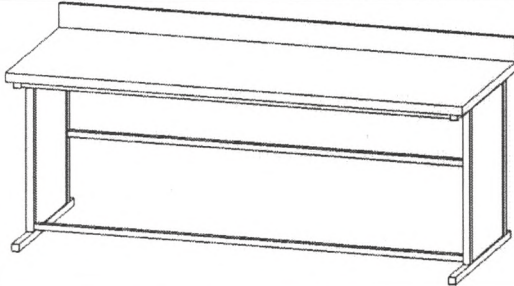

13.4	<b>Masa din carcasa metalica modular 1900x550x750</b> ,Carcasa metalica teava patrata 30x30 / teava patarta25x25 vopsita polimerica de culoare gri,laterale din pal melaminat 18mm tip egger U707 St9 ,ABS 22x0.5 U522 St9,cu picioare reglabile H-10mm,Blatu tip Egger 38mm F074ST9 ,ABS 42x2 F074 St9, Sticla transparenta 5mm aplicata adeziv pe capac cu muchiiile prelucrate abraziv.		1
13.5	<b>Masa din carcasa metalica modular 1400x550x750</b> ,Carcasa metalica tava patrata 30x30 / tava patarta25x25 vopsita polimerica de culoare gri,laterale din pal melaminat 18mm egger U707 St9 ,ABS 22x0.5 U522 St9,cu picioare reglabile H-10mm,Blatu tip Egger 38mm F074ST9 ,ABS 42x2 F074 St9 Sticla transparenta 5mm aplicata adeziv pe capac cu muchiiile prelucrate abraziv.		1
<b>№14</b>	<b>Denumirea bunurilor</b>	<b>Cabinet nr. 15 Pregatirea Mediului</b>	<b>Canti-tatea</b>
14.1	<b>Masa din carcasa metalica 1500x600x750</b> Carcasa metalica teava patrata 30x30 / teava patrata 25x25 vopsita polimerica de culoare gri,laterale , noptiera cu sertar si usa pleanta cu polita la mijloc din pal melaminat 18mm tip egger U707 St9 ,ABS 22x0.5 U522 St9, ABS 22x2 U522 St9 , Glisiere cu bile L-450 mm fara amortizare GTV ,cu balama aplicata GTV fara amortizare , minere crom 5091 metalice /cu picioare reglabile H-10mm,Blatu tip Egger38mm F074ST9 ,ABS 42x2 F074 St9, Sticla transparenta 5mm aplicata adeziv pe capac cu muchiiile prelucrate abraziv.		1
14.2	<b>Tumba pe rotile 500x500x700</b> din pal melaminat 18mm tip egger U707 St9 ,ABS 22x0.5 U522 St9, ABS 22x2 U522 St9 , cu usa pleanta,balama fara amortizare GTV /,minere hrom 5091 metalice /cu rotile H-75mm,Blatu tip Egger 38mm F074ST9 ,ABS 42x2 F074 St9		2
14.3	<b>Masa din carcasa metalica modular 1900x550x750</b> ,Carcasa metalica teava patrata 30x30 / teava patarta25x25 vopsita polimerica de culoare gri,laterale din pal melaminat 18mm tip egger U707 St9 ,ABS 22x0.5 U522 St9,cu picioare reglabile H-10mm,Blatu tip Egger 38mm F074ST9 ,ABS 42x2 F074 St9, Sticla transparenta 5mm aplicata adeziv pe capac cu muchiiile prelucrate abraziv.		1

*sp. p. uie. Lab. bioe JB-*

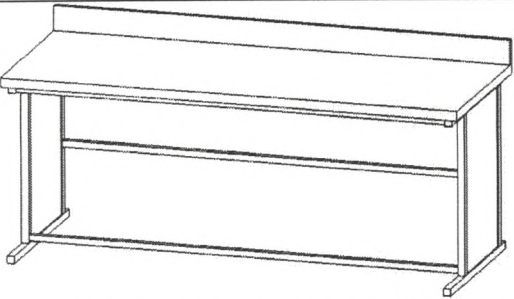
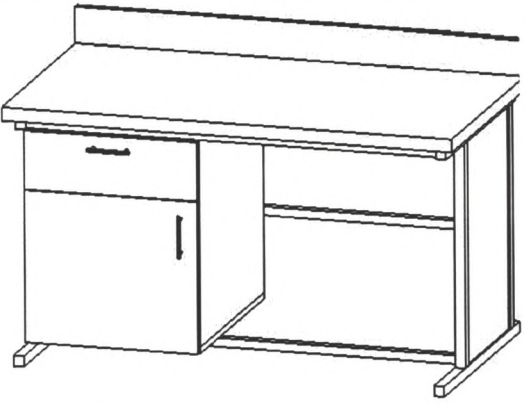
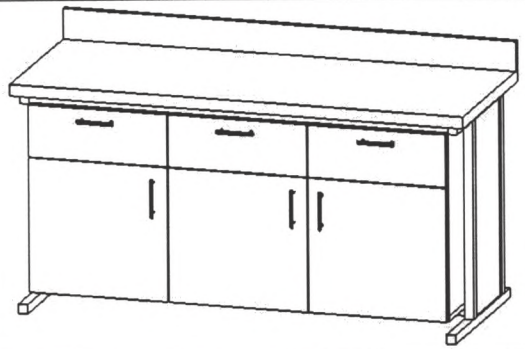
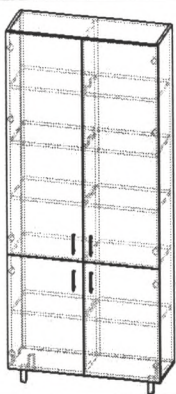
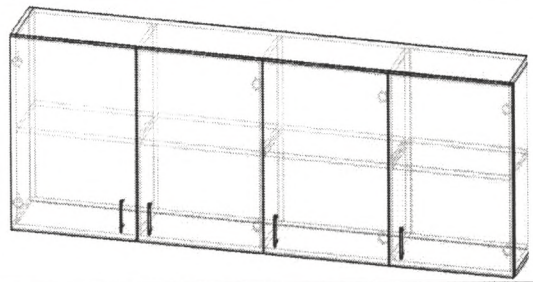

14.4	<b>Masa din carcasa metalica modular 1400x550x750</b> ,Carcasa metalica teava patrata 30x30 / teava patrata 25x25 vopsita polimerica de culoare gri,laterale din pal melaminat 18mm tip egger U707 St9 ,ABS 22x0.5 U522 St9 ,cu picioare reglabile H-10mm,Blatu tip Egger 38mm F074ST9 ,ABS 42x2 F074 St9, Sticla transparenta 5mm aplicata adeziv pe capac cu muchile prelucrate abraziv.		1
<b>№15</b>	<b>Denumirea bunurilor</b>	<b>Cabinet nr.17 Autoclavare sterilizare</b>	<b>Cantitatea</b>
15.1	<b>Masa din carcasa metalica 1500x700x850</b> Carcasa metalica teava patrata 30x30 / teava patrata 25x25 vopsita polimerica de culoare gri,laterale , noptiera cu seratar si usa pleanta cu polita la mijloc din pal melaminat 18mm tip egger U707 St9 ,ABS 22x0.5 U522 St9 , ABS 22x2 U522 St9 , Glisiere cu bile L-450 mm fara amortizare GTV ,cu balama aplicata GTV fara amortizare , minere hrom 5091 metalice /cu picioare reglabile H-10mm,Blatu tip Egger38mm F074ST9 ,ABS 42x2 F074 St9, Sticla transparenta 5mm aplicata adeziv pe capac cu muchile prelucrate abraziv.		2
15.2	<b>Masa din carcasa metalica 1900x700x850</b> Carcasa metalica teava patrata 30x30 / teava patrata 25x25 vopsita polimerica de culoare gri,laterale , noptiera cu seratar si usa pleanta cu polita la mijloc din pal melaminat 18mm tip egger U707 St9 ,ABS 22x0.5 U522 St9 , ABS 22x2 U522 St9 , Glisiere cu bile L-450 mm fara amortizare GTV ,cu balama aplicata GTV fara amortizare ,minere hrom 5091 metalice /cu picioare reglabile H-10mm,Blatu tip Egger38mm F074ST9 ,ABS 42x2 F074 St9 Sticla transparenta 5mm aplicata adeziv pe capac cu muchile prelucrate abraziv.		1
15.3	<b>Dulap pentru documente H2200x800x320</b> din pal melaminat 18mm tip egger U707 St9 ,ABS 22x0.5 U522 St9 , ABS 22x2 U522 St9 , cu usa pleanta,balama fara amortizare GTV /,minere hrom 5091 metalice /cu Picioare Aluminiu H-100x40x40		1
15.4	<b>Dulap suspendata pentur documente H600x1900x300</b> din pal mel. 18mm tip egger U707 St9 ,ABS 22x0.5 U522 St9 , ABS 22x2 U522 St9 , cu usa pleanta,balama fara amortizare GTV /,minere hrom 5091 metalice / coltar metal plastic.		1

*Spec-pune lab-buc. Hg*

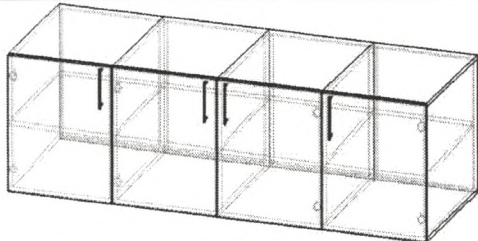
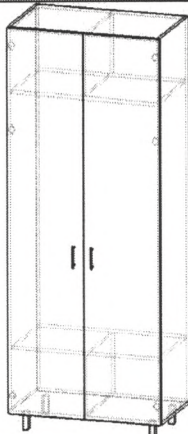
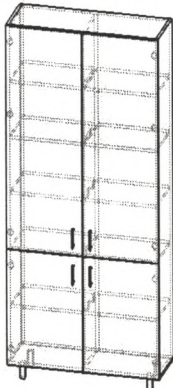
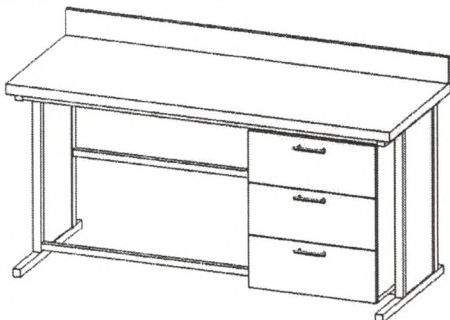
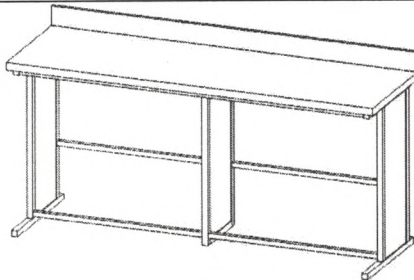

15.5	<b>Noptiera sub masa de inox 1600x600x650</b> cu usi din pal melaminat 18mm egger U707 St9 ,ABS 22x0.5 U522 St9, ABS 22x2 U522 St9,cu balama fara amortizare GTV, minere crom 5091 metalice. Se va executa dupa instalarea mesei din inox cu ajustarea marimelor reale.		1
<b>№16</b>	<b>Denumirea bunurilor</b>	<b>Cabinet nr.18</b>	<b>Cantitatea</b>
16.1	<b>Dulap pentru Haine H2200x900x520</b> din pal melaminat 18mm tip egger U707 St9 ,ABS 22x0.5 U522 St9, ABS 22x2 U522 St9 , cu usa pleanta,balama fara amortizare GTV /,minere crom 5091 metalice /cu Picioare aluminiu H-100x40x40 ,Bara metalica D25 crom		1
<b>№17</b>	<b>Denumirea bunurilor</b>	<b>Cabinet nr.20-21 Analiza VITEK-2</b>	<b>Cantitatea</b>
17.1	<b>Dulap pentru documente H2200x900x350</b> din pal melaminat 18mm tip egger U707 St9 ,ABS 22x0.5 U522 St9, ABS 22x2 U522 St9 , cu usa pleanta,balama fara amortizare GTV /,minere hrom 5091 metalice /cu Picioare aluminiu H-100x40x40		1
17..2	<b>Masa din carcasa metalica 1900x700x750</b> Carcasa metalica teava patrata 30x30 / teava patrata 25x25 vopsita polimerica de culoare gri,laterale ,noptiera cu 3 sertare din pal melaminat 18mm tip egger U707 St9 ,ABS 22x0.5 U522 St9, ABS 22x2 U522 St9 , Glisiere cu bile L-450 mm fara amortizare GTV ,minere crom 5091 metalice /cu picioare reglabile H-10mm,Blatu tip Egger 38mm F074ST9 ,ABS 42x2 F074 St9 Sticla transparenta 5mm aplicata adeziv pe capac cu muchii prelucrate abraziv.		2
17.3	<b>Masa din carcasa metalica 1900x700x750</b> ,Carcasa metalica teava patrata 30x30 / teava patarta25x25 vopsita polimerica de culoare gri,laterale din pal melaminat 18mm egger U707 St9 ,ABS 22x0.5 U522 St9,cu picioare reglabile H-10mm,Blatu tip Egger 38mm F074ST9 ,ABS 42x2 F074 St9 Sticla transparenta 5mm aplicata adeziv pe capac cu muchii prelucrate abraziv.		1



*Spec. p. nr. 1 lab. bac. H. G.*

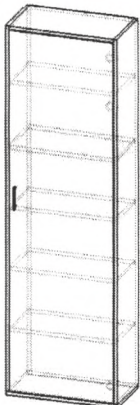
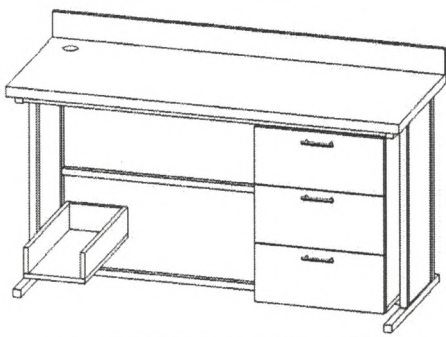
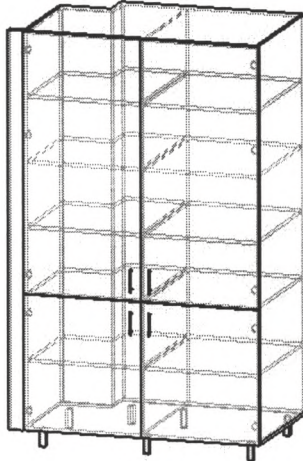
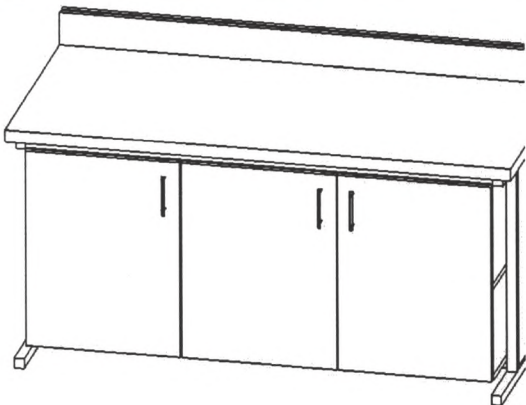

17.4	<b>Dulap pentru documente H1870x580x400</b> din pal melaminat 18mm tip egger U707 St9 ,ABS 22x0.5 U522 St9, ABS 22x2 U522 St9 , cu usa pleanta,balama fara amortizare GTV /,minere hrom 5091 metalice		1
17.5	<b>Masa din carcas metalica 1500x700x750</b> Carcasa metalica teava patrata 30x30 / teava patrata 25x25 vopsita polimerica de culoare gri,laterale ,noptiera cu 3 seratre si suport pentru calculator din pal melaminat 18mm egger U707 St9 ,ABS 22x0.5 U522 St9, ABS 22x2 U522 St9 , Glisiere cu bile L-500 mm fara amortizare GTV ,capac pentru cablu ,minere crom 5091 metalice /cu picioare reglabile H-10mm,Blatu tip Egger 38mm F074ST9 ,ABS 42x2 F074 St9, Sticla transparenta 5mm aplicata adeziv pe capac cu muchiiile prelucrate abraziv.		1
17.6	<b>Dulap pentru documente H2200x1350x780</b> din pal melaminat 18mm tip egger U707 St9 ,ABS 22x0.5 U522 St9, ABS 22x2 U522 St9 , cu usa pleanta,balama fara amortizare GTV /,minere crom 5091 metalice /cu Picioare Aluminiu H-100x40x40		1
<b>№18</b>	<b>Denumirea bunurilor</b>	<b>Cabinet nr.22 Spalatorie</b>	<b>Cantitatea</b>
18.1	<b>Masa din carcas metalica 1900x800x750</b> Carcasa metalica teava patrata 30x30 / teava patrata 25x25 vopsita polimerica de culoare gri,laterale , noptiera cu usi pleante si polita la mijloc din pal melaminat 18mm tip egger U707 St9 ,ABS 22x0.5 U522 St9, ABS 22x2 U522 St9 , cu balama aplicata GTV fara amortizare ,minere crom 5091 metalice /cu picioare reglabile H-10mm,Blatu tip Egger38mm F074ST9 ,ABS 42x2 F074 St9 Sticla transparenta 5mm aplicata adeziv pe capac cu muchiiile prelucrate abraziv.		1

*Spec. price Lab. fac. H-*

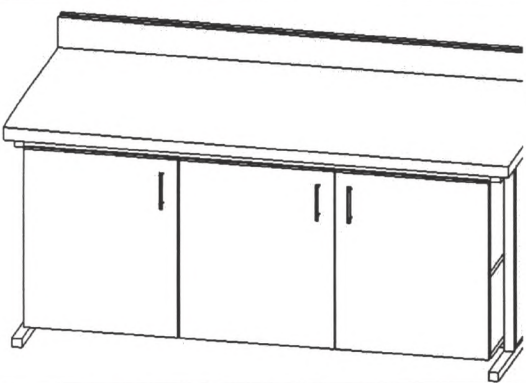
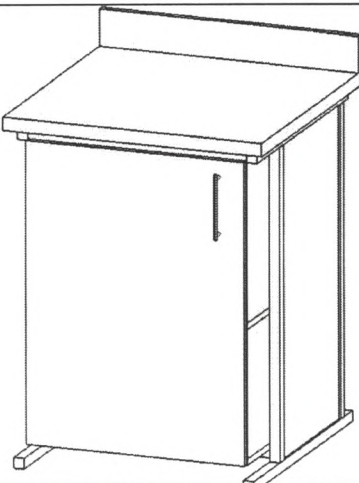

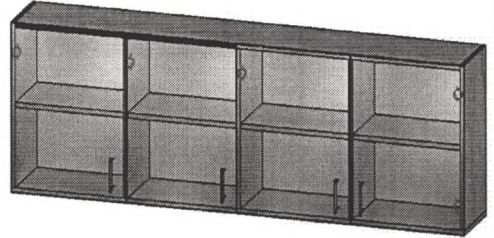
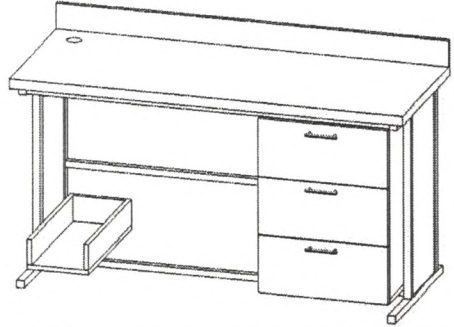
18.2	<b>Masa din carcasa metalica 1500x800x750</b> Carcasa metalica teava patrata 30x30 / teava patrata 25x25 vopsita polimerica de culoare gri,laterale , noptiera cu usi pleante si polita la mijloc din pal melaminat 18mm tip egger U707 St9 ,ABS 22x0.5 U522 St9, ABS 22x2 U522 St9 , cu balama aplicata GTV fara amortizare ,minere crom 5091 metalice /cu picioare reglabile H-10mm,Blatu tip Egger 38mm F074ST9 ,ABS 42x2 F074 St9 Sticla transparenta 5mm aplicata adeziv pe capac cu muchiile prelucrate abraziv.		2
18.3	<b>tumba din carcasa metalica 620x700x750</b> Carcasa metalica teava patrata 30x30 / teava patrata 25x25 vopsita cu culoare gri,laterale ,polita la mijloc din pal melaminat 18mm tip egger U707 St9 ,ABS 22x0.5 U522 St9, ABS 22x2 U522 St9 , Glisiere cu bile L-450 mm fara amortizare GTV , ,minere hrom 5091 metalice /cu picioare reglabile H-10mm,Blatu tip Egger 38mm F074ST9 ,ABS 42x2 F074 St9		1
<b>Nr19</b>	<b>Denumirea bunurilor</b>	<b>Cabinet nr.23 Sala de coferinta</b>	<b>Canti-tatea</b>
19.1	<b>Masa de sedinta ovala 3300x1200x750</b> pal melaminat 38 mm tip egger U707 St9 ,ABS 22x0.5 U522 St9, ABS 22x2 U522 St9		1
19.2	<b>Dulap suspendat pentru documente H-600x2000x300</b> din pal melaminat 18mm tip egger U707 St9 ,ABS 22x0.5 U522 St9, ABS 22x2 U522 St9 , cu usa pleanta,balama fara amortizare GTV /,minere crom 5091 metalice /,Fasad din sticla trasparenta 4mm ,cu balamali D25 fara amortizare		1
<b>Nr20</b>	<b>Denumirea bunurilor</b>	<b>Cabinet nr.25 PCR Virusologic/ Laborator Biologic molecular</b>	<b>Canti-tatea</b>
20.1	<b>Masa din carcasa metalica 1500x800x820</b> Carcasa metalica teava patrata 30x30 / teava patrata 25x25 vopsita polimerica de culoare gri,laterale , noptiera cu 3 sertare cu suport pentru calculator din pal melaminat 18mm tip egger U707 St9 ,ABS 22x0.5 U522 St9, ABS 22x2 U522 St9 , Glisiere cu bile L-500 mm fara amortizare GTV ,capac pentru cablu ,minere crom 5091 metalice /cu picioare reglabile H-10mm,Blatu tip Egger 38mm F074ST9 ,ABS 42x2 F074 St9, Sticla transparenta 5mm aplicata adeziv pe capac cu muchiile prelucrate abraziv.		2



*sef inter. DGG S. Gh*

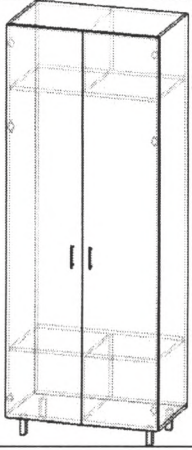
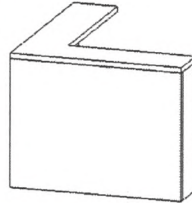
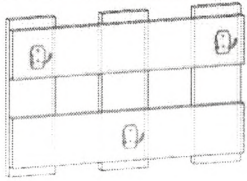
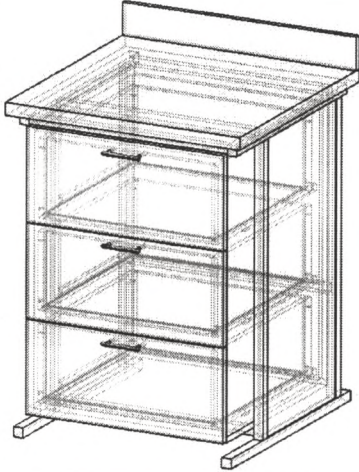
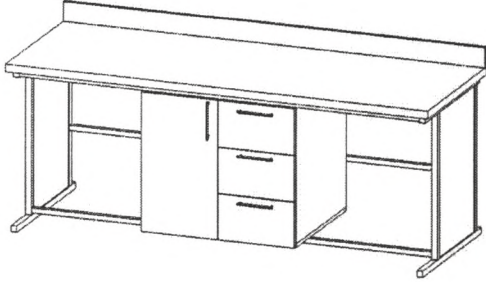

20.2	<b>Dulap pentru haine H2200x850x500</b> din pal melaminat 18mm tip egger U707 St9 ,ABS 22x0.5 U522 St9, ABS 22x2 U522 St9 , cu usa pleanta,balama fara amortizare GTV /,minere crom 5091 metalice /cu Picioare aluminiu H-100x40x40		1
20.3	<b>Cutie H-450x670x150</b> din pal melaminat 18mm tip egger U707 St9 ,ABS 22x0.5 U522 St9, ABS 22x2 U522 St9		1
<b>№21</b>	<b>Denumirea bunurilor</b>	<b>Cabinet nr.26 Laborator Imunologic Pre PCR HLA</b>	<b>Cantitatea</b>
21.1	<b>Placi pentru haine 500x320x36,3</b> cuire.Culoare gri.		2
21.2	<b>tumba din carcasa metalica 700x700x900</b> Carcasa metalica teava patrata 30x30 / teava patrata 25x25 vopsita polimerica de culoare gri,laterale cu 3 sertare din pal melaminat 18mmtip egger U707 St9 ,ABS 22x0.5 U522 St9, ABS 22x2 U522 St9 , Glisiere cu bile L-450 mm fara amortizare GTV , ,minere crom 5091 metalice /cu picioare reglabile H-10mm,Blatu tip Egger 38mm F074ST9 ,ABS 42x2 F074 St9 Sticla transparenta 5mm aplicata adeziv pe capac cu muchiile prelucrate abraziv.		1
21.3	<b>Masa din carcasa metalica 1900x800x900</b> Carcasa metalica teava patrata 30x30 / teava patrata 25x25 vopsita polimerica de culoare gri,laterale ,noptiera cu usa pleanta si 3 sertare din pal melaminat 18mm tip egger U707 St9 ,ABS 22x0.5 U522 St9, ABS 22x2 U522 St9 , Glisiere cu bile L-500 mm fara amortizare GTV ,Balama aplicata GTV fara amortizare ,minere crom 5091 metalice /cu picioare reglabile H-10mm,Blatu tip Egger F074ST9 38mm,ABS 42x2 F074 St9, Sticla transparenta 5mm aplicata adeziv pe capac cu muchiile prelucrate abraziv.		1

*sef mater. D.Y.L. Medic de laborator*

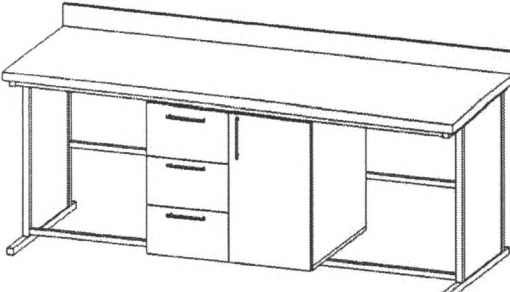
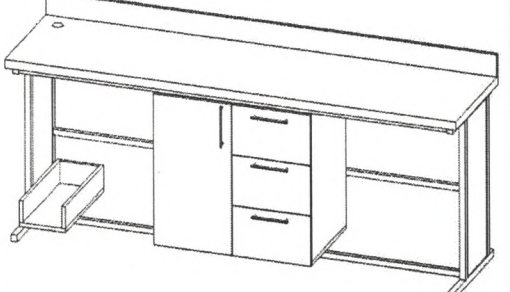
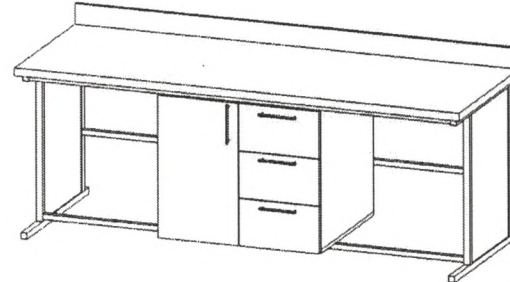
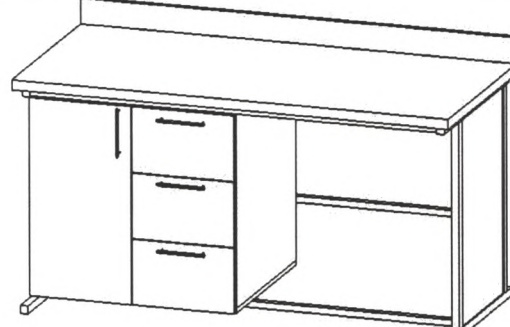

21.4	<p><b>Masa din carcasa metalica 1900x800x900</b> Carcasa metalica teava patrata 30x30 / teava patrata 25x25 vopsita polimerica de culoare gri, laterale , noptiera cu usa pleanta si 3 sertare din pal melaminat 18mm tip egger U707 St9 ,ABS 22x0.5 U522 St9, ABS 22x2 U522 St9 , Glisiere cu bile L-500 mm fara amortizare GTV ,Balama aplicata GTV fara amortizare ,minere crom 5091 metalice /cu picioare reglabile H-10mm,Blatu tip Egger F074ST9 38mm,ABS 42x2 F074 St9, Sticla transparenta 5mm aplicata adeziv pe capac cu muchii prelucrate abraziv.</p>		1
<b>№22</b>	<b>Denumirea bunurilor</b>	<b>Cabinet nr.27 Lab.HLA POST PCR</b>	<b>Cantitatea</b>
22.1	<p><b>Masa din carcasa metalica 2200x800x900</b> Carcasa metalica teava patrata 30x30 / teava patrata 25x25 vopsita polimerica de culoare gri, laterale , noptiera cu usa pleanta si 3 sertare din pal melaminat 18mm tip egger U707 St9 ,ABS 22x0.5 U522 St9, ABS 22x2 U522 St9 , Glisiere cu bile L-500 mm fara amortizare GTV ,Balama aplicata GTV fara amortizare ,minere hrom 5091 metalice /cu picioare reglabile H-10mm,Blatu tip Egger F074ST9 38mm,ABS 42x2 F074 St9, Sticla transparenta 5mm aplicata adeziv pe capac cu muchii prelucrate abraziv.</p>		1
22.2	<p><b>Masa din carcasa metalica 2200x800x900</b> Carcasa metalica teava patrata 30x30 / teava patrata 25x25 vopsita polimerica de culoare gri, laterale , noptiera cu usa pleanta si 3 sertare din pal melaminat 18mm tip egger U707 St9 ,ABS 22x0.5 U522 St9, ABS 22x2 U522 St9 , Glisiere cu bile L-500 mm fara amortizare GTV ,Balama aplicata GTV fara amortizare ,minere crom 5091 metalice /cu picioare reglabile H-10mm,Blatu tip Egger F074ST9 38mm,ABS 42x2 F074 St9, Sticla transparenta 5mm aplicata adeziv pe capac cu muchii prelucrate abraziv.</p>		1
22.3	<p><b>Masa din carcasa metalica 1900x700x900</b> Carcasa metalica teava patrata 30x30 / teava patrata 25x25 vopsita polimerica de culoare gri, laterale , noptiera cu usa pleanta si 3 sertare din pal melaminat 18mm tip egger U707 St9 ,ABS 22x0.5 U522 St9, ABS 22x2 U522 St9 , Glisiere cu bile L-450 mm fara amortizare GTV ,Balama aplicata GTV fara amortizare ,minere crom 5091 metalice /cu picioare reglabile H-10mm,Blatu tip Egger F074ST9 38mm,ABS 42x2 F074 St9 Sticla transparenta 5mm aplicata adeziv pe capac cu muchii prelucrate abraziv.</p>		1
22.4	<p><b>Masa din carcasa metalica 1900x700x900</b> Carcasa metalica teava patrata 30x30 / teava patrata 25x25 vopsita polimerica de culoare gri, laterale , noptiera cu usa pleanta si 3 sertare din pal melaminat 18mm tip egger U707 St9 ,ABS 22x0.5 U522 St9, ABS 22x2 U522 St9 , Glisiere cu bile L-500 mm fara amortizare GTV ,Balama aplicata GTV fara amortizare ,minere hrom 5091 metalice /cu picioare reglabile H-10mm,Blatu tip Egger F074ST9 38mm,ABS 42x2 F074 St9, Sticla transparenta 5mm aplicata adeziv pe capac cu muchii prelucrate abraziv.</p>		1

*medic de laborator Usae N Jky*

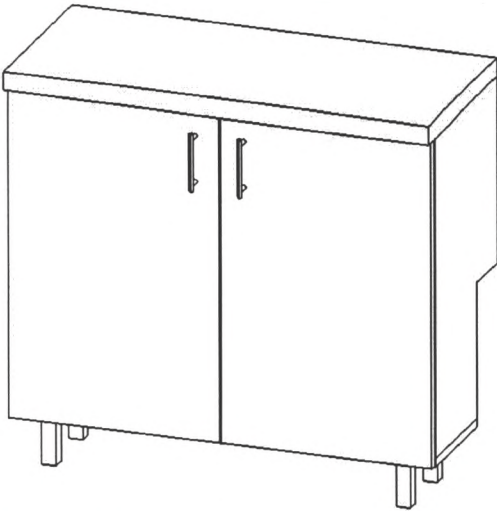
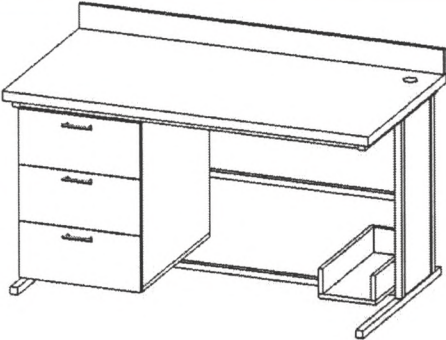
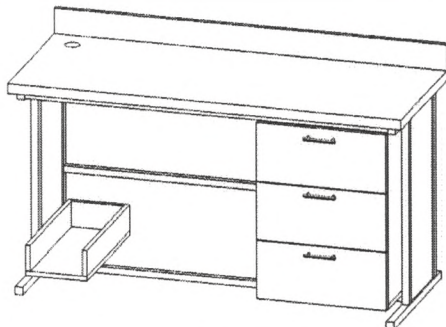
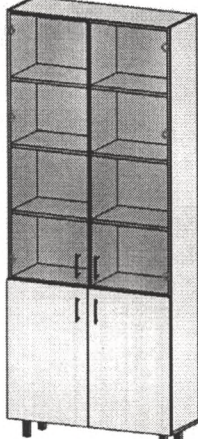

22.5	<p><b>Masa 850x700x400</b> din pal melaminat 18mm tip egger U707 St9 ,ABS 22x0.5 U522 St9, ABS 22x2 U522 St9 , cu polita la mijloc,Balama aplicata GTV fara amortizare ,minere crom 5091 metalice /cu picioare reglabile H-100x40x40mm,Blatu tip Egger F074ST9 38mm,ABS 42x2 F074 St9</p>		1
<b>Nr23</b>	<b>Denumirea bunurilor</b>	<b>Cabinet nr.28 laborator CDC</b>	<b>Cantitatea</b>
23.1	<p><b>Masa din carcasa metalica 1900x800x900</b> Carcasa metalica teava patrata 30x30 / teava patrata 25x25 vopsita polimerica de culoare gri,laterale ,noptiera cu 3 sertare cu suport pentru calculator din pal melaminat 18mm tip egger U707 St9 ,ABS 22x0.5 U522 St9, ABS 22x2 U522 St9 , Glisiere cu bile L-500 mm fara amortizare GTV ,capac pentru cablu ,minere hrom 5091 metalice /cu picioare reglabile H-10mm,Blatu tip Egger 38mm F074ST9 ,ABS 42x2 F074 St9, Sticla transparenta 5mm aplicata adeziv pe capac cu muchiile prelucrate abraziv.</p>		1
23.2	<p><b>Masa din carcasa metalica 1900x800x900</b> Carcasa metalica teava patrata 30x30 / teava patrata 25x25 vopsita polimerica de culoare gri,laterale ,noptiera cu 3 sertare si suport pentru calculator din pal melaminat 18mm tip egger U707 St9 ,ABS 22x0.5 U522 St9, ABS 22x2 U522 St9 , Glisiere cu bile L-500 mm fara amortizare GTV ,capac pentru cablu ,minere crom 5091 metalice /cu picioare reglabile H-10mm,Blatu tip Egger 38mm F074ST9 ,ABS 42x2 F074 St9 Sticla transparenta 5mm aplicata adeziv pe capac cu muchiile prelucrate abraziv.</p>		1
23.3	<p><b>Dulap didactic H2200x900x320</b> din pal melaminat 18mm tip egger U707 St9 ,ABS 22x0.5 U522 St9, ABS 22x2 U522 St9 , cu usa pleanta,balama fara amortizare GTV /,minere hrom 5091 metalice /cu Picioare aluminiu H-100x40x40,Fasad din sticla trasparenta 4mm ,cu balamali D25 fara amortizare</p>		1

*medic de laborator Year n fsy*

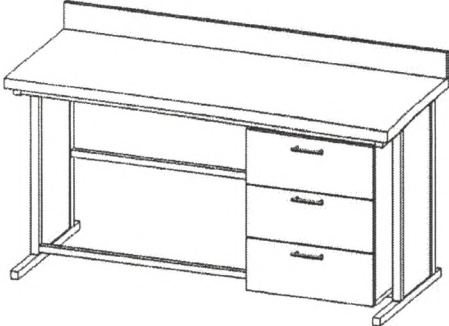
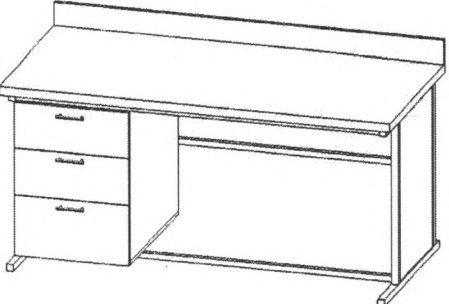
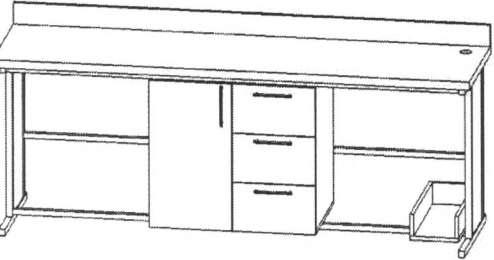
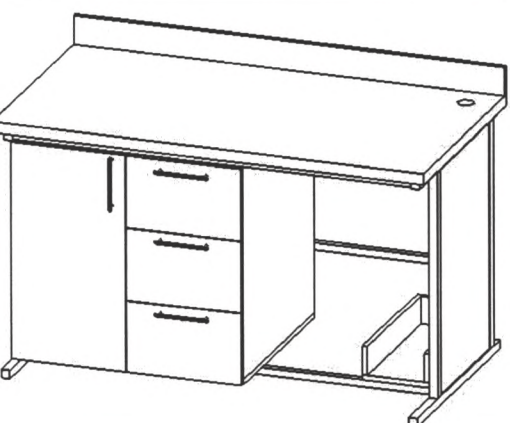
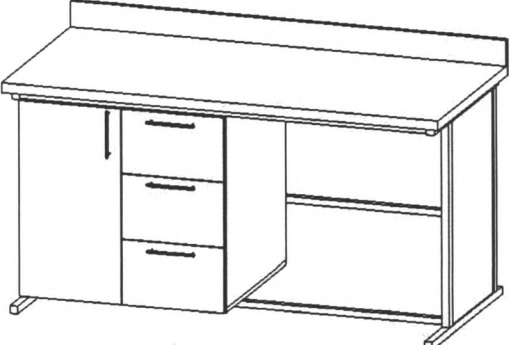

23.4	<p><b>Masa din carcasa metalica 1800x600x900</b> Carcasa metalica teava patrata 30x30 / teava patrata 25x25 vopsita polimerica de culoare gri, laterale ,noptiera cu 3 sertare din pal melaminat 18mm tip egger U707 St9 ,ABS 22x0.5 U522 St9, ABS 22x2 U522 St9 , Glisiere cu bile L-450 mm fara amortizare GTV ,minere crom 5091 metalice /cu picioare reglabile H-10mm, Blatu tip Egger 38mm F074ST9 ,ABS 42x2 F074 St9, Sticla transparenta 5mm aplicata adeziv pe capac cu muchii prelucrate abraziv.</p>		1
23.5	<p><b>Masa din carcasa metalica 1800x600x900</b> Carcasa metalica teava patrata 30x30 / teava patrata 25x25 vopsita polimerica de culoare gri, laterale ,noptiera cu 3 sertare din pal melaminat 18mm tip egger U707 St9 ,ABS 22x0.5 U522 St9, ABS 22x2 U522 St9 , Glisiere cu bile L-450 mm fara amortizare GTV , ,minere crom 5091 metalice /cu picioare reglabile H-10mm, Blatu tip Egger 38mm F074ST9 ,ABS 42x2 F074 St9, Sticla transparenta 5mm aplicata adeziv pe capac cu muchii prelucrate abraziv.</p>		1
№24	Denumirea bunurilor	Cabinet nr.29 Laborator Imunologic	Cantitatea
24.1	<p><b>Masa din carcasa metalica 2500x600x900</b> Carcasa metalica teava patrata 30x30 / teava patrata 25x25 vopsita polimerica de culoare gri, laterale , noptiera cu usa pleanta si 3 sertare cu suport pentru calculator din pal melaminat 18mm tip egger U707 St9 ,ABS 22x0.5 U522 St9, ABS 22x2 U522 St9 , Glisiere cu bile L-450 mm fara amortizare GTV ,Balama aplicata GTV fara amortizare ,minere crom 5091 metalice /cu picioare reglabile H-10mm, Blatu tip Egger F074ST9 38mm, ABS 42x2 F074 St9, Sticla transparenta 5mm aplicata adeziv pe capac cu muchii prelucrate abraziv.</p>		1
24.2	<p><b>Masa din carcasa metalica 1500x600x900</b> Carcasa metalica teava patrata 30x30 / teava patrata 25x25 vopsita polimerica de culoare gri, laterale , noptiera cu usa pleanta si 3 sertare cu suport pentru calculator din pal melaminat 18mm tip egger U707 St9 ,ABS 22x0.5 U522 St9, ABS 22x2 U522 St9 , Glisiere cu bile L-450 mm fara amortizare GTV ,Balama aplicata GTV fara amortizare ,minere crom 5091 metalice /capac pentru cablu, cu picioare reglabile H-10mm, Blatu tip Egger F074ST9 38mm, ABS 42x2 F074 St9, Sticla transparenta 5mm aplicata adeziv pe capac cu muchii prelucrate abraziv.</p>		1
24.3	<p><b>Masa din carcasa metalica 1700x800x900</b> Carcasa metalica teava patrata 30x30 / teava patrata 25x25 vopsita polimerica de culoare gri, laterale , noptiera cu usa pleanta si 3 sertare din pal melaminat 18mm tip egger U707 St9 ,ABS 22x0.5 U522 St9, ABS 22x2 U522 St9 , Glisiere cu bile L-500 mm fara amortizare GTV ,Balama aplicata GTV fara amortizare ,minere crom 5091 metalice /cu picioare reglabile H-10mm, Blatu tip Egger F074ST9 38mm, ABS 42x2 F074 St9, Sticla transparenta 5mm aplicata adeziv pe capac cu muchii prelucrate abraziv.</p>		2



*medic de laborator Year psy*

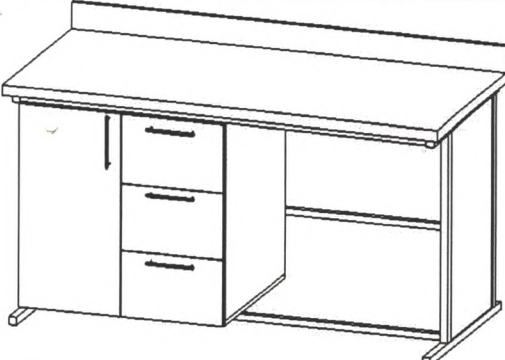
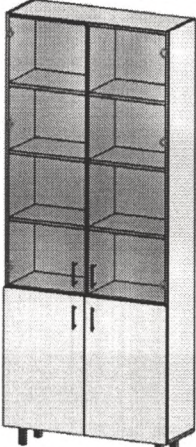
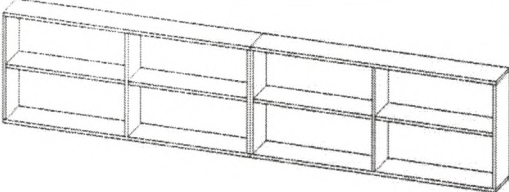
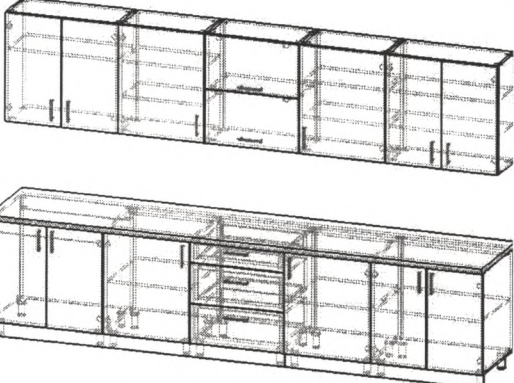
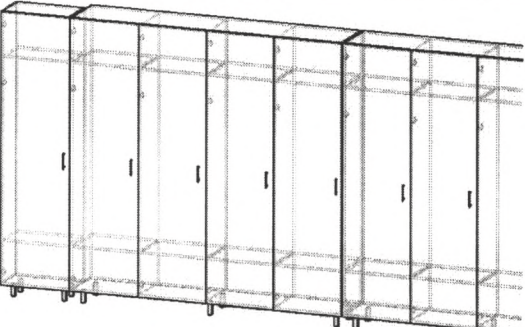

24.4	<b>Masa din carcasa metalica 1500x600x900</b> Carcasa metalica teava patrata 30x30 / teava patrata 25x25 vopsita polimerica de culoare gri, laterale ,t noptiera cu usa pleanta si 3 sertare din pal melaminat 18mm tip egger U707 St9 ,ABS 22x0.5 U522 St9, ABS 22x2 U522 St9 , Glisiere cu bile L-450 mm fara amortizare GTV ,Balama aplicata GTV fara amortizare ,minere hrom 5091 metalice /cu picioare reglabile H-10mm,Blatu tip Egger F074ST9 38mm,ABS 42x2 F074 St9, Sticla transparenta 5mm aplicata adeziv pe capac cu muchiiile prelucrate abraziv.		1
24.5	<b>Dulap pentru documente H2200x900x320</b> din pal melaminat 18mm egger U707 St9 ,ABS 22x0.5 U522 St9, ABS 22x2 U522 St9 , cu usa pleanta,balama fara amortizare GTV /,minere crom 5091 metalice /cu Picioare Aluminiu H-100x40x40,Fasad din sticla trasparenta 4mm ,cu balamali D25 fara amortizare		1
24.6	<b>Dulap suspendat cu polita la mijloc H-600x3000x220</b> din pal melaminat 18mm tip egger U707 St9 ,ABS 22x0.5 U522 St9, ABS 22x2 U522 St9 ,coltar metal plastic		1
<b>№25</b>	<b>Denumirea bunurilor</b>	<b>Cabinet nr.32-33 bucatarie cu vestiar</b>	<b>Cantitatea</b>
25.1	<b>Bucatarie 3140x2295 jos 900x600, sus 800x300</b> carcasa si pal melaminat U8681Sm ABS 22.0.5U8681Sm,Fasade din pal melaminat 18mm tip egger U707 St9, ABS 22x2 U522 St9 , Glisiere cu bile L-450 mm fara amortizare GTV ,cu balama aplicata GTV fara amortizare , minere crom 5091 metalice /cu picioare pentru bucatarie reglabile H-100 mm cu clipse,Blatu tip Egger38mm F074ST9 ,ABS 42x2 F074 St9,Mecanizm de ridicare N80.Lavuar ,Uscatori penru vesela alba,suport tacimuri		1
25.2	<b>Dulap haine H2200x4300x420</b> din pal melaminat 18mm tip egger U707 St9 ,ABS 22x0.5 U522 St9, ABS 22x2 U522 St9 , cu usa pleanta,balama fara amortizare GTV /,minere crom 5091 metalice /cu Picioare Aluminiu H-100x40x40 , bara pentru haine cu exstensie, cheie		1

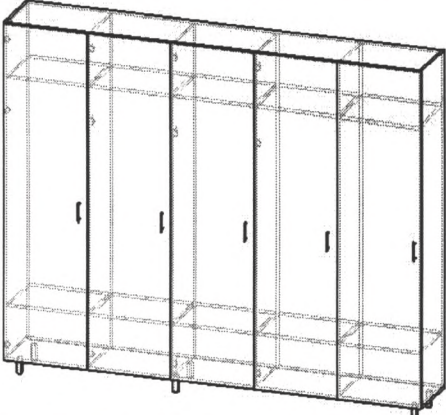
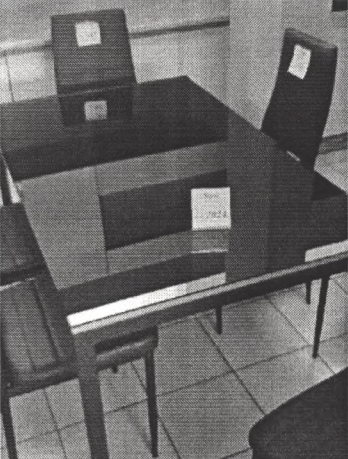

*medic de laborator Usee N 184  
 ref inter. DSA h.k*

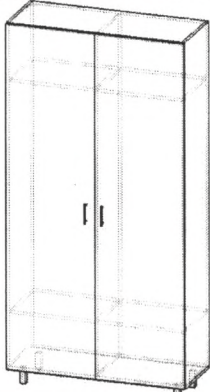

25.3	<p><b>Dulap haine H2200x2080x420</b> din pal melaminat 18mm tip egger U707 St9 ,ABS 22x0.5 U522 St9, ABS 22x2 U522 St9 , cu usa pleanta, balama fara amortizare GTV /, minere hrom 5091 metalice /cu Picioare metalice crom H-100x40x40 , bara pentru haine cu exstensie cheie</p>		2
25.4	<p><b>Masa 1400x800x750</b> DT2114</p>		3
25.5	<p><b>Dulap haine H2200x2000x530</b> din pal melaminat 18mm tip egger U707 St9 ,ABS 22x0.5 U522 St9, ABS 22x2 U522 St9 , cu usa pleanta, balama fara amortizare GTV /, minere hrom 5091 metalice /cu Picioare Aluminiu-100x40x40 ,Bara metalica D 25mm , Flansa D25mm crom, cheie</p>		1
25.6	<p><b>Dulap haine H2200x1080x420</b> din pal melaminat 18mm tip egger U707 St9 ,ABS 22x0.5 U522 St9, ABS 22x2 U522 St9 , cu usa pleanta, balama fara amortizare GTV /, minere crom 5091 metalice /cu Picioare AluminiuH-100x40x40 , bara pentru haine cu exstensie, Cheie</p>		2
№26	Denumirea bunurilor	Cabinet nr.30 Baie	Cantitatea

*Self interim. HYZ. [Signature]*

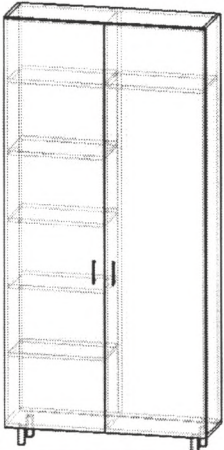
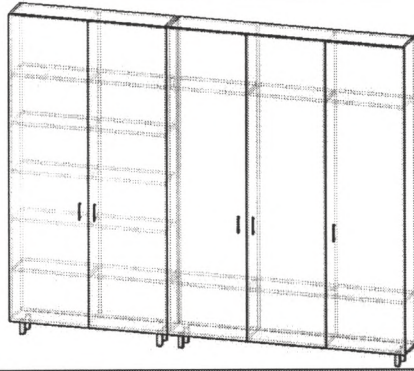
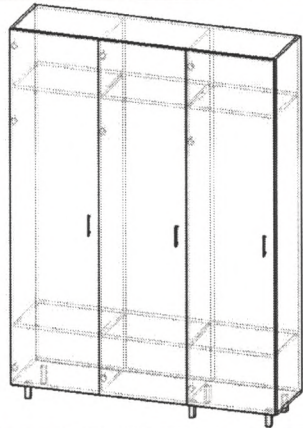
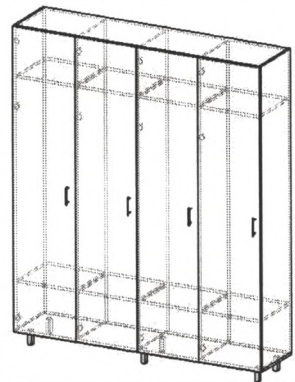

26.1	<b>Dulap pentru necesitati H2180x1050x320</b> din pal melaminat 18mm tip egger U707 St9 ,ABS 22x0.5 U522 St9, ABS 22x2 U522 St9 , cu usa pleanta,balama fara amortizare GTV /,minere hrom 5091 metalice /cu Picioare aluminiu H-100x40x40,cheie		1
26.2	<b>Dulap pentru haine H2280x2800x270</b> din pal melaminat 18mm tip egger U707 St9 ,ABS 22x0.5 U522 St9, ABS 22x2 U522 St9 , cu usa pleanta,balama fara amortizare GTV /,minere crom 5091 metalice /cu Picioare aluminiu H-100x40x40,cheie		1
<b>№27</b>	<b>Denumirea bunurilor</b>	<b>Cabinet nr.12 Vestiar lab .Bacteriologic</b>	<b>Cantitatea</b>
27.1	<b>Dulap haine H2200x1570x385</b> din pal melaminat 18mm tip egger U707 St9 ,ABS 22x0.5 U522 St9, ABS 22x2 U522 St9 , cu usa pleanta,balama fara amortizare GTV /,minere hrom 5091 metalice /cu Picioare Aluminiu H-100x40x40 , bara pentru haine cu exstensie,cheie		1
27.2	<b>Dulap haine H2200x2090x385</b> din pal melaminat 18mm tip egger U707 St9 ,ABS 22x0.5 U522 St9, ABS 22x2 U522 St9 , cu usa pleanta,balama fara amortizare GTV /,minere crom 5091 metalice /cu Picioare Aluminiu H-100x40x40 , bara pentru haine cu exstensie,cheie		1
27.3	<b>Scaun 2500x400x350 modular</b> ,Carcasa metalica teava patarta 30x30 / teava patarta25x25 vopsita polimerica de culoare gri,laterale din pal melaminat 18mm egger U707 St9 ,ABS 22x0.5 U522 St9,Blatu tip Egger 38mm F074ST9 ,ABS 42x2 F074 St9		1

*sej interes im DXX Sid  
Spec price lab-buc 2013*

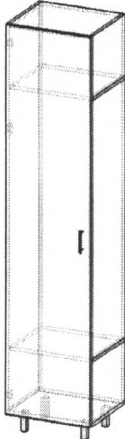
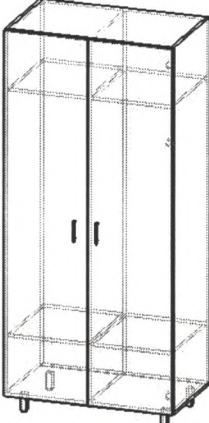
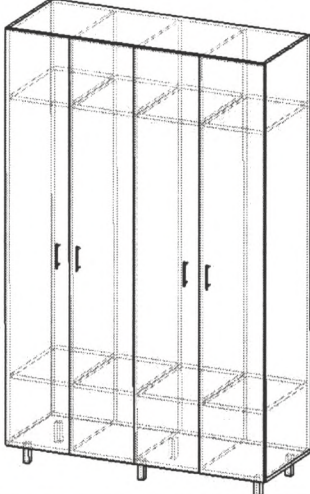
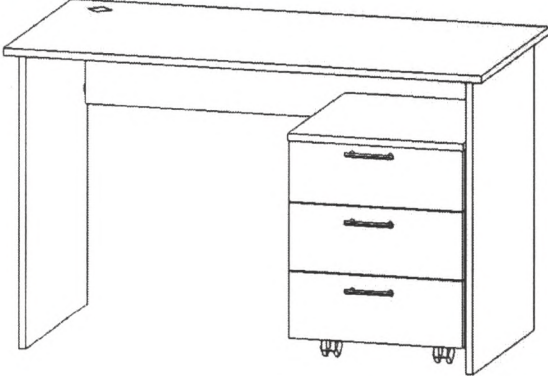

27.4	<b>Dulap haine H2200x400x520</b> din pal melaminat 18mm tip egger U707 St9 ,ABS 22x0.5 U522 St9, ABS 22x2 U522 St9 , cu usa pleanta,balama fara amortizare GTV /,minere crom 5091 metalice /cu Picioare aluminiu H-100x40x40 bara pentru haine cu exstensie		2
<b>Nr 28 Denumirea bunurilor</b>		<b>Cabinet nr. 0 Vestiar</b>	<b>Cantitatea</b>
28.1	<b>Dulap haine H2200x870x520</b> din pal melaminat 18mm tip egger U707 St9 ,ABS 22x0.5 U522 St9, ABS 22x2 U522 St9 , cu usa pleanta,balama fara amortizare GTV /,minere crom 5091 metalice /cu Picioare metalice hrom H-100x40x40		1
28.2	<b>Dulap haine H2200x1380x520</b> din pal melaminat 18mm tip egger U707 St9 ,ABS 22x0.5 U522 St9, ABS 22x2 U522 St9 , cu usa pleanta,balama fara amortizare GTV /,minere hrom 5091 metalice /cu Aluminiu H-100x40x40  <i>spec. price Jos</i>		1
<b>Nr29 Denumirea bunurilor</b>		<b>Etaju nr.13</b>	<b>Cantitatea</b>
29.1	<b>Masa 1200x600x750 cu tumba pe rotile 600x500x450</b> pal melaminat 18mm krono D233BS ,ABS 22x0. D233BS, ABS 22x2 D233BS, cu usa pleanta,Glisiere L- 400mm fara amortizare GTV /,minere chrom 5091 metalice /cu Rotile H75mm,Capac pentru cablu.		6

*Spec-pri*

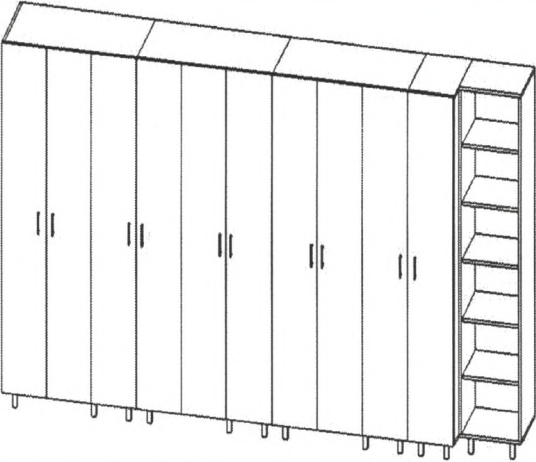
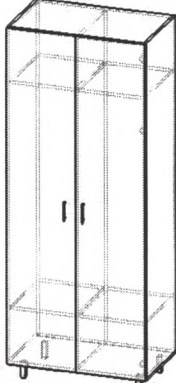
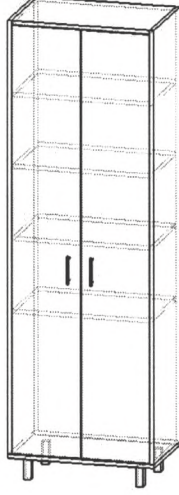
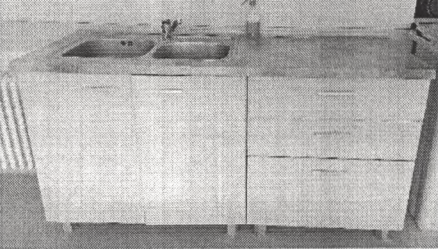

№30	Denumirea bunurilor	Cabinet nr.31 Laborator Chimic subsol	Canti-tatea
30.1	<p><b>Dulap haine H-2000x3750x550</b> din pal melaminat 18mm U112PE ,ABS 22x0.5 U8122BS, ABS 22x2 U8122BS, cu usa pleanta, balama fara amortizare GTV /, minere crom 5091 metalice /cu Picioare metalice hrom H-80mm crom , cheie</p>		1
30.2	<p><b>Dulap haine H2000x900x550</b> din pal melaminat 18mm U112PE ,ABS 22x0.5 U8122BS, ABS 22x2 U8122BS, cu usa pleanta, balama fara amortizare GTV /, minere hrom 5091 metalice /cu Picioare metalice crom H-80 hrom</p>		1
30.3	<p><b>Dulap baie H2000x650x400</b> din pal melaminat 18mm U112PE ,ABS 22x0.5 U8122BS, ABS 22x2 U8122BS, cu usa pleanta, balama fara amortizare GTV /, minere crom 5091 metalice /cu Picioare metalice crom H-80 hrom</p>	 <p data-bbox="1085 1500 1460 1635"><i>M. Grosu Lab. Urgente</i></p>	1
№ 31	Denumirea bunurilor	TI (bloc nou)	Canti-tatea
31.1	<p><b>Masa 1600x600x860</b> pal melaminat 18mm krono D233BS ,ABS 22x0. D233BS, ABS 22x2 D233BS, cu usa pleanta, balama fara amortizare GTV/, minere crom 5091 metalice /cu Picioare metalice crom H-100 hrom 3 usi glisate, Glisiere L- 600mm fara amortizare GTV /, minere chrom 5091 metalice. Lavoar Material- din inox grosimea 0,8mm.</p>		2

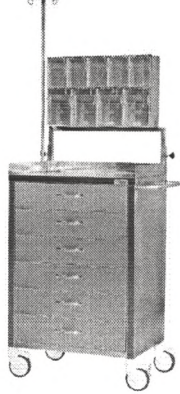

№ 32	Denumirea bunurilor	TI 15	Canti- tatea
32.1	<b>Masa 800x600x860</b> pal melaminat 18mm krono D233BS ,ABS 22x0. D233BS, ABS 22x2 D233BS, cu 6 usi pleanta GTV, minere crom 5091 metalice /cu Rotile 150mm cu fina, mâner pentru transport din inox, 9 sertare deschise amplasate supra.		5

Şef Departament situații excepționale și protecția obiectului

Gr. BOBEICO

Şef interimar Departament Investigații de Laborator



S. FRANCO

Vicedirector Exploatarea și securitatea obiectului



D. PIDLEAC