

## CERERE DE PARTICIPARE

Către ÎM Regia EXDRUPO  
(denumirea autorității contractante și adresa completă)

**Stimați domni,**

Ca urmare a anunțului/invitației de participare/de preselecție apărut în Buletinul achizițiilor publice și/sau Jurnalul Oficial al Uniunii Europene, nr. **ocds-b3wdp1-MD-1778590869439** din **12 mai 2026**, privind aplicarea procedurii pentru atribuirea contractului

**Mașină pentru aplicare marcajului rutier (marcaj logitudinal),**

noi **TRINEX sa**, am luat cunoștință de condițiile și de cerințele expuse în documentația de atribuire și exprimăm prin prezenta interesul de a participa, în calitate de ofertant/candidat, neavînd obiecții la documentația de atribuire.

Data completării **14 iunie 2026**

Cu stimă,

Ofertant/candidat

**Iurie Gutu**

REPUBLICA



MOLDOVA

# CERTIFICAT DE ÎNREGISTRARE

PRIN PREZENTUL SE CERTIFICĂ, CĂ ÎNTEPRINDEREA DE  
EXPEDIȚIE ȘI TRANSPORT "TRINEX" S.A. ESTE ÎNREGISTRATĂ  
LA CAMERA ÎNREGISTRĂRII DE STAT

*Numărul de indentificare de stat - codul fiscal*  
**1003600020385**

*Data înregistrării*

**31.07.1995**

*Data eliberării*

**28.12.2004**

**Bobcica Ion, registrator de stat**

*Funcția, numele, prenumele persoanei  
care a eliberat certificatul*

*semnătura*

**MD 0008996**



L.S.



**AGENȚIA SERVICII PUBLICE**  
Departamentul înregistrare a unităților de drept

**EXTRAS**  
din Registrul de stat al persoanelor juridice

Nr. 613981 data 08.09.2025

Denumirea completă: **ÎNTRERINDEREA DE EXPEDIȚIE ȘI TRANSPORT "TRINEX" S.A.**

Denumirea prescurtată: **"TRINEX" S.A.**

Forma juridică de organizare: **Societate pe acțiuni,**

Numărul de identificare de stat și codul fiscal (IDNO): **1003600020385**

Data înregistrării de stat: **31.07.1995**

Sediul: **MD-2001, bd. Ștefan cel Mare și Sfânt, 64, of. 180, mun. Chișinău, Republica Moldova.**

Obiectul principal de activitate:

- 1. Alte transporturi terestre de călători**
- 2. Alte tipuri de comerț cu ridicata**
- 3. Manipulări**
- 4. Alte activități anexe transporturilor terestre**
- 5. Alte activități de expediere și transport**

Capitalul social: **603000** lei,

Administrator: **GUȚU IURIE, IDNP 0970401545845,**

Beneficiar efectiv:

**GUȚU IURIE, IDNP 0970401545845**

Prezentul extras este eliberat în temeiul art.34 al Legii nr.220-XVI din 19 octombrie 2007 privind înregistrarea de stat a persoanelor juridice și a întreprinzătorilor individuali și confirmă datele din Registrul de stat la data de: **08.09.2025**

**Registrator în domeniul  
înregistrării de stat**



**Rusu Diana**



EB 0586088



GUVERNUL  
REPUBLICII  
MOLDOVA



SERVICIUL FISCAL DE STAT



# CERTIFICAT

privind lipsa sau existența restanțelor față de bugetul public național

Nr.  
№ 0919385

Din  
От 13.06.2026 09:19



**DATE DESPRE CONTRIBUABIL / ИНФОРМАЦИЯ О НАЛОГОПЛАТЕЛЬЩИКЕ**

**Codul fiscal / Numărul de identificare**

Фискальный код / Идентификационный номер

1003600020385

**Denumirea**

Наименование

ÎNTEPRINDEREA DE EXPEDIȚIE ȘI TRANSPORT "TRINEX" S.A.



**ATESTAREA LIPSEI SAU EXISTENȚEI RESTANȚELOR CONFORM DATELOR SISTEMULUI  
INFORMAȚIONAL AUTOMATIZAT / ПОДТВЕРЖДЕНИЕ ОТСУТСТВИЯ ИЛИ НАЛИЧИЯ  
ЗАДОЛЖНОСТЕЙ СОГЛАСНО ДАННЫМ ИНФОРМАЦИОННОЙ АВТОМАТИЗИРОВАННОЙ  
СИСТЕМЫ**

**La data emiterii prezentului certificat restanța față de bugetul public național constituie**

На дату выдачи данной справки задолженность перед национальным публичным бюджетом составляет

0 MDL



**VALABIL PÂNĂ LA / ДЕЙСТВИТЕЛЕН ДО**

28.06.2026 09:19



**Prezentul document este eliberat în temeiul Art. 29, alin. (3) din Legea cu privire la registre nr. 71/2007 și în baza datelor furnizate de Serviciul Fiscal de Stat în Portalul guvernamental integrat EVO / Справка выдана в соответствии со ст. 29 п. (3) Закона о реестрах № 71/2007 на основании данных, предоставленных Государственной налоговой службой на Интегрированный правительственный портал EVO.**

Generat și semnat de Portalul guvernamental integrat EVO la 13.06.2026 09:19

**Prezentul certificat este semnat electronic în conformitate cu Legea nr.124 din 19.05.2022**

Сертификат подписан электронной подписью в соответствии с Законом № 124 от 19.05.2022



Certificatul este descărcat din Portalul guvernamental integrat EVO ([evo.gov.md](http://evo.gov.md)) și este semnat electronic de către posesorul acestui portal și are aceeași valoare juridică ca și documentele eliberate pe suport de hârtie de către organele cu atribuții de administrare fiscală. Verificarea autenticității semnăturii electronice poate fi realizată cu ajutorul Serviciului Guvernamental de Semnătură Electronică ([msign.gov.md](http://msign.gov.md))

Сертификат скачен с Интегрированный правительственный портал EVO ([evo.gov.md](http://evo.gov.md)) и подписан электронной подписью владельца портала и имеет такую же юридическую силу, как и документы выдаваемые на бумаге органами налоговой администрации. Проверку подлинности электронной подписи можно осуществить с помощью Интегрированный правительственный портал EVO ([msign.gov.md](http://msign.gov.md))

## Declaration of conformity

In accordance with 2006/42/EG, supplement II, Nr. 1 A

Hofmann GmbH  
Industriestrasse 22  
25462 Rellingen  
Germany



We hereby declare that the following product:

designation: **Road marking machine**

type: **H17**

Manufacturer-No.: **125A0008**

complies with the provisions of EC-machinery directive 2006/42/EG in its delivered version.

The following harmonised EU standards were applied:

DIN EN 500-1: Mobile road construction machinery - Safety - Part 1:  
Common requirements

DIN EN ISO 12100: Safety of machinery - Basic concepts, general principles  
for design (Part 1 and 2)

This declaration will immediately become invalid if any modifications are carried out without our prior consent. The instruction manual and safety instructions are included in this declaration.

Authorized for compilation of the technical documentation:  
J. Hofmann, Industriestrasse 22, 25462 Rellingen, Deutschland.

Rellingen, 14.05.2024

Date

A handwritten signature in blue ink, appearing to be 'J. Hofmann', written over a horizontal line.

Hofmann, managing director

Hofmann GmbH, Industriestr. 22, 25462 Rellingen | Germania

„TRINEX sa“  
Stefan cel Mare, 64. din.180

2001 Chişinău  
REPUBLICA  
MOLDAU

## FISA TEHNICA

Ta Ref.	: DI. Gutu	Pagină	: 1 / 10
Telefon	: +37369112400	Citat Nu.	: <b>28052594-4</b>
Întrebare Nu. (Graco)	: H17 Rece Vopsea Fără aer	Data	: 1 8 . 0 5 . 2 0 2 6
		Client-Nr.	: 2 2 1 8 7 0 1
Data anchetei	: 31.03.2026	Tara	: 7 4
Livrare*	: 14 săptăm		
Contact	: Luz Meinhof		
E-mail	: l.meinhof@hofmannmarking.de		
Livrare	: Incoterms 2020 FCA HOFMANN GmbH,Industriestr.22,25462 Rellingen, GER		

## FISA TEHNICA

Pagină : 2 / 10  
 Citat Nu. : 28052594-4  
 Data : 18.05.2026

Arti col	Partea-nr. Descriere	Cantitate	MUUnit Pret EUR	Tot. Suma EUR
10	6600691 <b>H17 LINIE MARCARE MAȘINĂ</b> CustomRateNo: 84791000 pentru aplicarea: RECE VOPSEA (POMPĂ)	1 PC		
20	9900365 <b>MARCAJ RUTIER MAȘINĂ H17</b> Compact, îngust și manevrabil universal mașină - acționare hidraulică, infinit variabilă care acționează simultan ca serviciu frână. Incl. roată motor. Interval de viteză de la 0 - 18 km/h. - combustibil rezervor cu ecartament: 42 l - hidraulic ulei rezervor: 40 l - baterie deconectare comutator - E-sistem incl. lampă de alarmă intermitentă conform StVZO (germană Drum Trafic Licențiere Regulate)	1 PC		
30	9175386 <b>DUBLU SPAT CADRU, LUNG</b> CustomRateNo: 73089098 - mașină lungime (L mm) aprox.: 3740 (dependent pe echipament - numai de bază mașină și fără opțiuni)	1 PC		

## FISA TEHNICA

Pagină : 3 / 10  
 Citat Nu. : **28052594-4**  
 Data : 1 8 . 0 5 . 2 0 2 6

Arti col	Partea-nr. Descriere	Cantitate	MUUnit Pret EUR	Tot. Suma EUR
40	9708798 <b>MOTOR ECHIPAMENT NL</b> - motor: 4 cilindri 1500 cm <sup>3</sup> , Kubota Turbo Diesel Motor, răcit cu apă, fără etichetă. - motor ieşire: 33,0 kw la 3000 rpm - prize de putere pentru sus a 3 hidraulic pompe, pentru mai multe drive-uri ca și pompele dozatoare de materiale, agitatorii etc. - generator: 60 A - motor- și compresor suport vibrație-absorbant - <b>NUMAI pentru țări FĂRĂ emisie directivă</b>	1 PC		
50	9709071 <b>ROATĂ MOTOARE</b>	1 PC		
60	9708221 <b>TIP ȘURUB COMPRESOR 1.200 L/MIN.</b> - max. presiune: 7,5 bar	1 PC		
70	5003335 <b>ULEI PENTRU ȘURUB COMPRESOR VG 46</b> CustomRateNo: 27101981	12.000 L		
80	9708911 <b>HIDRAULIC ECHIPAMENT PTO 11+8+8</b>	1 PC		
90	9709153 <b>HIDRAULIC INDICATOR</b>	1 PC		
100	9709154 <b>HIDRAULIC ECHIPAMENT HIDR. INDICATOR</b>	1 PC		
110	9708542 <b>MARKER UNITATE SPRIJIN, CENTRU</b>	1 PC		
120	9708543 <b>RECE VOPSEA UNITATE 370 L</b> potrivit pentru montare de contorizare pompe. - container proiectat ca presurizat container - volum: 370 l (brut)	1 PC		

## FISA TEHNICA

Pagină : 4 / 10  
 Citat Nu. : 28052594-4  
 Data : 18.05.2026

Arti col	Partea-nr. Descriere	Cantitate	MUUnit Pret EUR	Tot. Suma EUR
130	9706693 <b>HIDRAULIC AGITATOR CONDUCE</b> CustomRateNo: 84199085 - inclusiv on-off-supapă	1 PC		
140	9173998 <b>ÎNTOARCERE ȚEAVĂ</b> CustomRateNo: 73089098	1 PC		
150	9175068 <b>DEȚINĂTOR CURĂȚENIE FLUID CONTAINER</b>	1 PC		
160	9707959 <b>CURĂȚENIE FLUID CONTAINER 20 L</b> CustomRateNo: 73102990 presurizat container, galvanizat - incl. opri cocoși	1 PC		
170	9701798 <b>DUSTBLOWER CU CONTROL PANOU</b> CustomRateNo: 85087000	1 PC		
180	9707917 <b>ADUNARE TRUSĂ DUSTBLOWER</b> CustomRateNo: 84242000	1 PC		
190	9706558 <b>VOPSEA FILTRU CU FITINGURI</b> - inoxidabil oțel execuție (INOX)	1 PC		
200	9708890 <b>HIDR. FĂRĂ AER POMPĂ - GRACO 12 L</b>	1 PC		
210	9707751 <b>POMPĂ SUPORT 2 POMPĂ GH 833</b>	1 PC		
220	9705914 <b>GRACO - FĂRĂ AER POMPĂ</b> CustomRateNo: 84135080 - capacitate: 12 l/min - pentru Fără aer pulverizare metodă	1 PC		

## FISA TEHNICA

Pagină : 5 / 10  
 Citat Nu. : **28052594-4**  
 Data : 1 8 . 0 5 . 2 0 2 6

Arti col	Partea-nr. Descriere	Cantitate	MUUnit Pret EUR	Tot. Suma EUR
230	9703368 <b>FĂRĂ AER VOPSEA CONTROL PANOU GRUP</b> CustomRateNo: 84799070 - pentru Fără aer pulverizare metodă (incl. înalt presiune filtru)	1 PC		
240	9707385 <b>VOPSEA PRESIUNE REGULATOR</b> CustomRateNo: 90322000	1 PC		
250	9159914 <b>PROTECTOR ACOPERI F.PULSAȚIE FURTUNURI</b> CustomRateNo: 39219090	1 PC		
260	9703110 <b>MARKER UNITATE</b> CustomRateNo: 85389099 - pentru max. doi vopsea spray arme și/sau mărgelile arme-/dozator - sprijin unitate cu cauciuc roată și ridicare cilindru	1 PC		
270	9706253 <b>MARKER UNITATE CONVERSIE TRUSĂ</b> CustomRateNo: 84799070	1 PC		
280	1078 <b>MONTAT PE DREPT LATERAL</b>	1 PC		
290	8550992 <b>LATERAL OUTRIGGER, ÎNCLINABIL</b> CustomRateNo: 84799070	1 PC		
300	9703475 <b>PISTOL TRANSPORTATOR</b> CustomRateNo: 84249080 - pentru unul vopsea spray pistol sau fără aer pistol	2 PC		

## FISA TEHNICA

Pagină : 6 / 10  
 Citat Nu. : **28052594-4**  
 Data : 18.05.2026

Arti col	Partea-nr. Descriere	Cantitate	MUUnit Pret EUR	Tot. Suma EUR
310	9703521 <b>FĂRĂ AER VOPSEA PISTOL</b> CustomRateNo: 84242000 - pentru 0-24 l/min. automat - aproape toate părți care sunt în contact cu vopsea sunt făcut din oțel inoxidabil - pistol este potrivit pentru the folosi de apă bazat vopsele - inversare comutator pentru duze tip Graco - vopsea furtun 2,5 m	2 PC		
320	9708101 <b>ATAȘAMENT TRUSĂ PENTRU MAI DEPARTE PULVERIZA PISTOL</b> CustomRateNo: 73181900	1 PC		
330	6600691-99 <b>INCINTĂ:</b> 2x 9709005 - Duză seta  consistig de: - 40° / 5 l/min - 40° / 5,5 l/min - 40° / 7 l/min - 40° / 6,8 l/min - 40° / 4,6 l/min - 50° / 5,5 l/min - incl. sigilare și șurub capac - selectare potrivit instrucție manual, BA 5056 (valorile debitului se referă la apă și sunt utilizate numai pentru compararea dimensiunilor)	1 PC		
340	9600064 <b>MĂRGELE PISTOL DEȚINĂTOR</b> CustomRateNo: 73089098	2 PC		
350	9704393 <b>STICLĂ MĂRGELE PISTOL + ADUNARE TRUSĂ</b> CustomRateNo: 84242000 - mărgel cantitate reglabil sus a 9 kg/min. - incl. Furtun priză DA=32+40 45° conexiune parte între furtun și mărgel pistol	2 PC		

## FISA TEHNICA

Pagină : 7 / 10  
 Citat Nu. : **28052594-4**  
 Data : 1 8 . 0 5 . 2 0 2 6

Arti col	Partea-nr. Descriere	Cantitate	MUUnit Pret EUR	Tot. Suma EUR
360	9708991 <b>IMPULS TRANSMIȚĂTOR CU DEȚINĂTOR</b>	1 PC		
370	9706955 <b>ELECTRONIC SPAȚIERE DISPOZITIV ELC4-E</b> CustomRateNo: 85371010 dispozitiv pentru manual, semi-automat și complet automat execuție de line-spațiu ciclu - genial TFT (subțire film tranzistor) culoare afișaj cu a rezoluție de 800 x 480 pixeli - 12 line-spațiu programe - posibilitate a executa specific țării marcarea moduri sus a trei paralel aplicat linii - control de sus a doi consecutiv marcarea unități (de ex spray și mărgelile pistol) - Tastatură pentru rapid selectare de 12 salvat programe (pistol / ciclu)	1 PC		
380	9701703 <b>3/2-MAGNETIC SUPAPĂ 12V</b> CustomRateNo: 84812090 - pentru conexiune de unul vopsea- sau mărgelile pistol	2 PC		
390	9706903 <b>SONOR ALARMĂ CÂND CONDUCERE ÎNAPOI</b> CustomRateNo: 92089000	1 PC		
400	9708840 <b>AVERTISMENT CON RAFT</b> - mașină lungime (L mm): +260	1 PC		
410	9708839 <b>SPATE PLATFORMĂ H17</b> - mașină lungime (L mm): +270	1 PC		
420	9708843 <b>PROTECTOR PARASOLAR H17</b> CustomRateNo: 63061200	1 PC		
430	9131146 <b>REMORCARE OCHI</b> CustomRateNo: 73181300	1 PC		

## FISA TEHNICA

Pagină : 8 / 10  
 Citat Nu. : **28052594-4**  
 Data : 18.05.2026

Arti col	Partea-nr. Descriere	Cantitate	MUUnit Pret EUR	Tot. Suma EUR
440	9708887 <b>VEDERE DIN SPATE OGLINDĂ H17</b> CustomRateNo: 70099200	1 PC		
450	9708915 <b>MONTARE PENTRU PRE-MARCARE UNITATE</b> CustomRateNo: 84799070	1 PC		
460	9705709 <b>PRE-MARCARE + STABILIZATOR ROATĂ</b> CustomRateNo: 73089099	1 PC		
470	9708677 <b>MEMBRANĂ USCĂTOR 250 L/MIN.</b> CustomRateNo: 84213925 - pentru H18-2, H26-4 ,H33-4 - aer comprimat pentru control sisteme și sticlă recipientul cu mărgele va fi uscat pentru a reduce defecțiunile cauzate de apă condens. (Te rog se referi a informație nu. 311)	1 PC		
480	9709046 <b>SUPLIMENTAR GREUTATE</b>	1 PC		
490	9708965 <b>ILUMINÂND TRUSĂ</b> Secund intermitent balize LED, galben - Dual lumină avertisment sistem LED (față axă) - 1 muncă lumină LED 56W	1 PC		
500	1121 <b>PICTURĂ RAL 9010 PUR ALB</b>	1 PC		
510	7777206 <b>FINAL INSPECȚIE</b> material furnizat de HOFMANN	1 PC		
520	1038 <b>SOSIRE &amp; PLECARE - UE DIN 351 KM</b> Transport costuri	1 PC		

## FISA TEHNICA

Pagină : 9 / 10  
 Citat Nu. : 28052594-4  
 Data : 18.05.2026

Arti col	Partea-nr. Descriere	Cantitate	MUUnit Pret EUR	Tot. Suma EUR
530 1030	<b>OPERATORI ANTRENAMENT</b> The oferit valoare include operatori antrenament pe site de client. The client ia peste toate călătorie cheltuieli decurgând pe site de client ca bord și cazare, călătorie cheltuieli, etc.  The oferit valoare include operatori antrenament pe site de client care trebuie furnizat în termen de șase luni. După expirarea șase luni perioadă, HOFMANN va nu mai lung fi obligat a oferii instrucțiuni la sediul clientului. Perioada de șase luni va începe pe the data de livrare de the mașină a the client de HOFMANN.  Vă rog notă că HOFMANN este subiect a the general instrucțiuni de ministerul german al Afacerilor Externe și Institutul Robert Koch (RKI) și că noi sunt constant informat despre călătorind la zonele de risc și va reacționa în consecință.	3.000	Z I	
540 1036	<b>CĂLĂTORIE ZI</b>	2.000	Z I	
550 7777135	<b>DOCUMENTAȚIE</b> - instrucție manual/ rezervă parte lista: Rus - CE declarație de conformitate	1	PC	
560 1080	<b>GARANȚIE EXTENSIE 12 LUNI</b> <b>Garanție extensie pentru rezervă părți pentru a perioadă de 24 luni, exceptat părți subiect a uzură (consultați termenii de garanție ai HOFMANN).</b>	1	PC	

## OPTEuONS

## FISA TEHNICA

Pagină : 10 / 10  
Citat Nu. : **28052594-4**  
Data : 1 8 . 0 5 . 2 0 2 6

- 
- 570 9708844 1 PC  
**CADRU PENTRU LUMINOS DIRECȚIE SEMN H17**  
CustomRateNo: 73089098  
- incl. pneumatic ridicare, operabil din a șoferului scaun  
- (fără luminos direcție semnează)
- 580 5004555 1 PC  
**LED LUMINOS DIRECȚIE SEMN UNITATE 2\*LP13**  
CustomRateNo: 85122000
- 590 9707043 1 PC  
**CONTROL PANOU - KB/APBU**  
CustomRateNo: 84716070



# H17

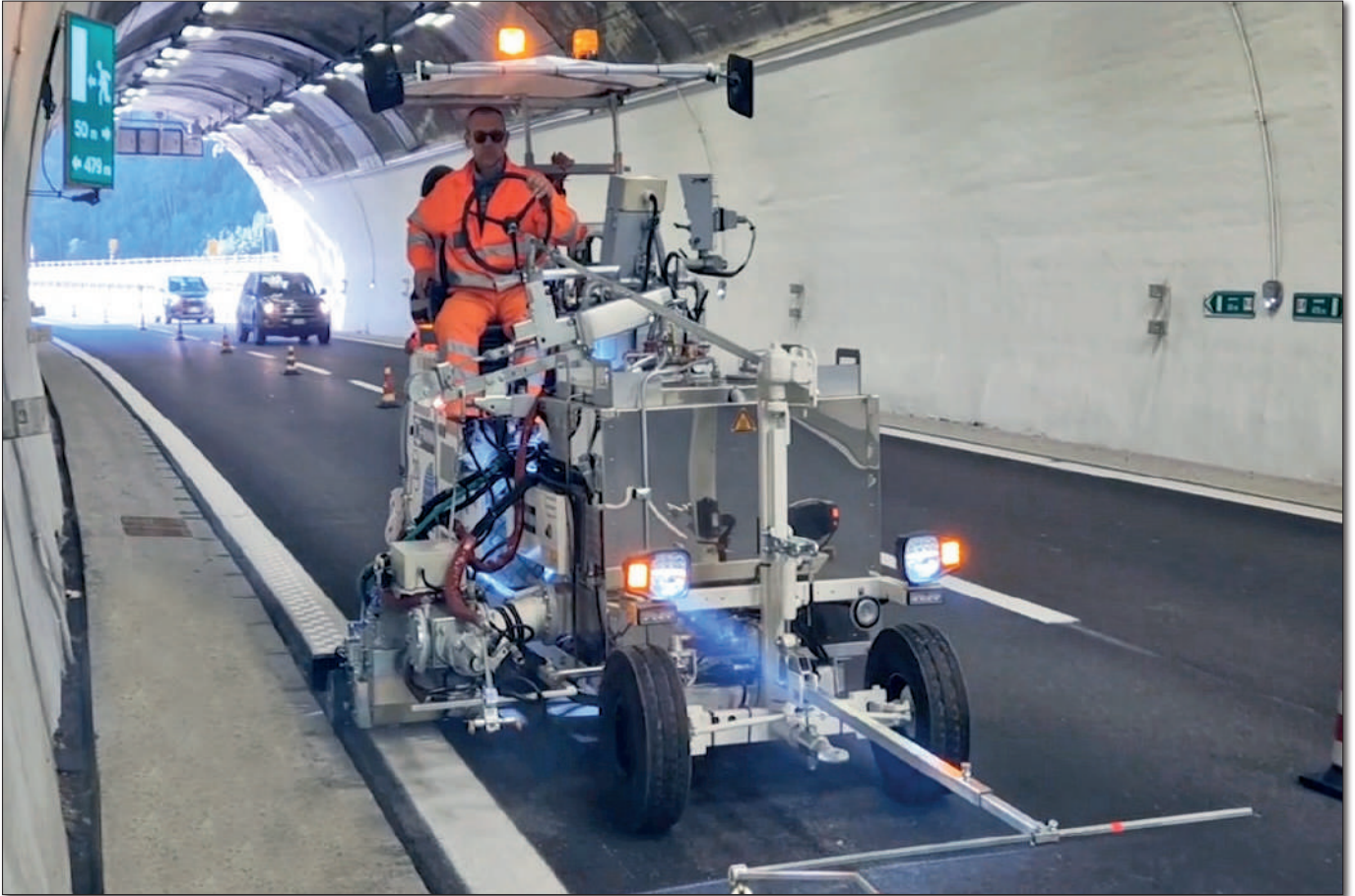

①

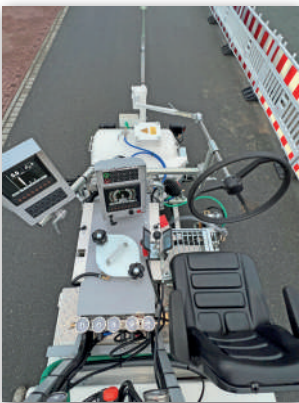

②

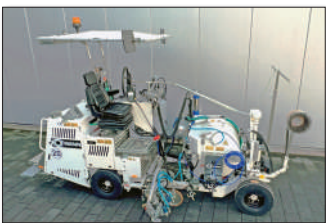

③

**Очень узкая и очень маневренная машина.**

- Гидравлический привод с колесом двигателя с непрерывной регулировкой скорости.
- Гидравлический многодисковый стояночный тормоз.
- Операционная стойка может быть сдвинута в сторону. Элементы управления и кресло оператора можно переставить на другую сторону.

- Удобство технического обслуживания благодаря лёгкому доступу к агрегатам.
- Превосходный круговой обзор, также при движении задним ходом.
- Ширина линий: 10 - 60 см (зависит от оснащения)

① H17 машина для нанесения дорожной разметки для холодной краски с напорным баком 370 л.

② Бортовой компьютер включая электронику геометрии штриха ELC4

① H17 для термопластов с универсальным экструдером MultiDotLine® 30 см, для туннельной маркировки, бак 300 л

② Бортовой компьютер включая электронику геометрии штриха ELC4

③ H17 для холодных красок с насосом Graco Airless, бак 370 л

### Технические характеристики

4-цилиндровый дизельный двигатель фирмы Kubota, 1500 см<sup>3</sup>, с водяным охлаждением

**Вариант I:**  
Non-Label (сравнимый малотоксичный **EU уровень IIIA** или (US) EPA Tier 2)  
**Вариант II:**  
малотоксичный **EU уровень V** или (US) EPA Tier 4), катализа-тором окислителя дизеля (DOC) и фильтром дизельных частиц (DPF)

33,0 кВт при 3000 об/мин

Топливный бак: 42 л, находится в безопасной зоне от задней оси

Бак для гидравлического масла: 40 л  
Подача воздуха:  
800 - 1200 л/мин при 7,5 бар;  
охладитель сжатого воздуха

Привод ходовой части:  
• гидравлический, бесступенчатый  
• действует одновременно как производственный тормоз  
• диапазон скоростей:  
0-17,0 км/ч

Напорный бак для стеклошариков:  
100 л (макс. 0,8 бар)

Габариты (L x B x H мм):  
3 580 x 1 210 x 2 270  
(зависит от оснащения, только базовое устройство и без опций)

Вес  
(в оснащённом состоянии):  
≈ 1700 - 2300 кг

Общий допустимый вес:  
≈ 3300 кг

### Холодные краски

**Баки**  
до 370 л  
(баки под давлением)

бак на 370 л в поперечной установке дополнительно пригоден (до 12 л/мин), поэтому может использоваться в режиме распыления без давления.

Универсальный насос HOFMANN применяется для распыления под высоким давлением в безвоздушной области и под низким давлением (разбрызгивание воздухом) в области воздушного распыления. Возможно использование также в области воздушного распыления с красками, предназначенными не только для безвоздушного распыления, с и без предварительной примеси стеклошариков.

При определённых условиях возможно применение разметки, зависящей от качества дороги (АМАКОС®):  
Может быть выбран режим постоянной толщины слоя независимо от скорости разметки, или расход материала может регулироваться вручную.  
(см. информацию 396)

### 2-компонентные холодные пластики

**Баки**  
Холодные пластики: до 370 л

Холодные спрейпластики: до 370 л

Баки под давлением 370 л подходят для оснащения с универсальным насосом (мощность насоса: до 12 л/мин), могут использоваться в режиме распыления без давления

#### Холодные спрейпластики в соотношении 98:2

Универсальный насос, применяемый для распыления под высоким давлением в безвоздушной области и под низким давлением (разбрызгивающий воздух) в области воздушного распыления. Возможно использование также в области воздушного распыления с холодными пластиками, предназначенными не только для безвоздушного распыления, с и без предварительной примеси стеклошариков.

#### Холодные пластики в соотношении 98:2

Гладкая, структурная и Spotflex® (система с баками под давлением), а также профильная разметка (система башмака) с толщиной слоя до 15 мм (в зависимости от материала).

(см. информацию 385)

Маркировка - Агломерат с открытой входной коробкой (кормушка) и разбрасывающий валик.

Материал поставляется готовым (смешанным) в каретку (динамический миксер).

### Термопластики

**Баки**  
до 420 л  
(только каретки)  
up to 300 l  
(только Термопластик MultiDotLine®  
Универсальный экструдер, 30 см)  
(бак без давления)  
подогрев осуществляется пропаном или дизельным топливом.

#### Экструдированные термопластики

Внешние маркеры для термопластика со смазкой и с подогревом пропаном, со сменными заслонками для ширины линий от 10 до 50 см, а также с оборудованием для профильной разметки.

Экструдеры для термопластов для односторонних, двойных и тройных линий переменной ширины, для непрерывных/прерывных линий и для профилированных линий с множеством различных профилей (универсальный экструдер MultiDotLine®), а также открытые термопластичные маркеры более 30 см уменьшают вышеупомянутый максимальный размер контейнера.

Подключение к каретки и к экструдерам возможен с обеих сторон.

(см. информацию 430)

### Спрейпластики

**Баки**  
до 250 л,  
подогрев осуществляется пропаном или дизельным топливом.

Маркировщик рассчитан на 2 пистолет

Насос циркуляции термомасла и теплообменник для нагрева воздуха распыления улучшают качество распыления материала.

При снижении давления воздуха автоматически закрывается запасной клапан в отверстии бака.

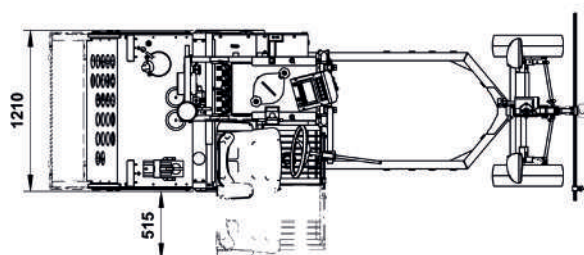
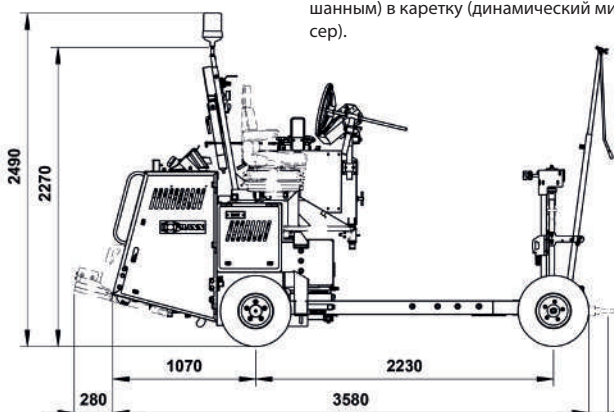

140 (Размеры без гарантии; по запросу мы вышлем специальные габариты машины)

**DECLARAȚIE**  
privind lista principalelor livrari/prestări efectuate în ultimii 3 ani de activitate

Nr d/o	Obiectul contractului	Denumirea Numele beneficiarului Adresa	Calitatea Furnizorului/ Prestatorului*)	Prețul contractului valoarea bunurilor livrate	Perioada de livrare
1	Masina pentru marcaj rutier HOFMANN H 9-1 Nr.841/0152, anul producerii 2023	<b>ROAD ENGINEERING srl</b> mun. Chișinău, str. Albișoara, 84/6	contractant unic	608.131,32 lei incl TVA 20% 101.355.22 lei	Noiembrie 2023
2	Masina pentru marcaj rutier HOFMANN H-17 Nr.125A0008, anul producerii 2024	<b>CIFFI-ML PLUS srl</b> Mun.Chisinau, str.Independentei 30/4, of.27	contractant asociat	2.706.952,85 lei incl TVA 20% 451.158,81 lei	Iunie 2024
3	Masina pentru marcaj rutier HOFMANN H-18-1 Nr.192/0241 anul producerii 2025	<b>CIFFI-ML PLUS srl</b> Mun.Chisinau, str.Independentei 30/4, of.27	contractant asociat	4.607.381,45 lei incl TVA 20% 767.896,91 lei	Decembrie 2025

\*) Se precizează calitatea în care a participat la îndeplinirea contractului, care poate fi de: contractant unic sau lider de asociație; contractant asociat; subcontractant.

Semnat:

Nume: **Iurie Gutu**Funcția în cadrul firmei: **Administrator**Denumirea firmei: **TRINEX sa**

07.09.2016

VT/TP

## Дистрибьютерское соглашение

между:

**TRINEX sa**

Bd.Stefan cel Mare, 64, of.180  
2001 Chisinau  
Rep. of Moldova

и:

**HOFMANN GmbH**

Industriestrasse 22  
25462 Rellingen  
Deutschland

именуемым в дальнейшем «Представитель»

именуемым в дальнейшем «HOFMANN»

### 1. Преамбула

HOFMANN и Представитель стремятся к доверительному, долгосрочному и тесному сотрудничеству в рамках, а также за рамками данного дистрибьютерского соглашения. HOFMANN и Представитель работают в Молдове в качестве равноправных партнеров, с целью активного продвижения и реализации продукции фирмы HOFMANN.

### 2. Реализация продукции фирмы HOFMANN и регион реализации)

Представитель обязуется закупать продукцию фирмы HOFMANN, перечисленную в пункте 3, для дальнейшей ее реализации на всей территории, указанной в пункте 1, исключительно у фирмы HOFMANN.

Представитель имеет право реализовывать продукцию фирмы HOFMANN, перечисленную в пункте 3, от своего имени и за свой счет, на всей территории, указанной в пункте 1.

HOFMANN имеет право напрямую предлагать и реализовывать, от своего имени и за свой счет, продукцию своей фирмы, перечисленную в пункте 3, клиентам, расположенным на территории, указанной в пункте 1, после предварительных переговоров с Представителем.



HOFMANN GmbH  
☎ + 49 4101 3027-0

Maschinenfabrik und Vertrieb  
☎ + 49 4101 31022

Industriestrasse 22 • 25462 Rellingen • Deutschland/Germany  
info@HOFMANNmarking.de • www.HOFMANNmarking.de

Geschäftsführer/CEO:  
Rechtsform/Legal form: GmbH  
Amtsgericht/Local court: Pinneberg HRB 685  
Deutsche Bank AG, Hamburg  
Volksbank Pinneberg-Elmshorn eG  
Commerzbank AG, Hamburg

Dipl.-Ing. Frank Hofmann  
Sitz der Gesellschaft/Registered office:  
Finanzamt/Tax authority: Itzehoe  
IBAN DE13 2007 0000 0695 3434 00  
IBAN DE97 2219 1405 0003 9000 30  
IBAN DE45 2004 0000 0529 0036 00

Dipl.-Ing. Jan Hofmann  
Rellingen  
BIC DEUTDE33  
BIC GENODEF1PIN  
BIC COBADE33

EORI-No. DE2774836  
UST-Id-Nr./VAT-No. DE134800774  
Steuer-Nr./Tax-No. 18 296 18724



предупреждения, другая сторона может расторгнуть данное соглашение без уведомления.

(4) Любое расторжение или предупреждение должно быть сделано в письменном виде и выслано письмом с уведомлением о получении.

#### 11. Требование письменной формы

Изменения, дополнения или отмена этого соглашения должны быть сделаны в письменной форме.

#### 12. Применимое право

Все правовые отношения, вытекающие из настоящего соглашения, регулируются исключительно законодательством Федеративной Республики Германии, за исключением правил Конвенции ООН о договорах международной купли-продажи товаров и правил дальнейшего применения немецкого международного частного права.

#### 13. Место рассмотрения споров

Исключительной юрисдикцией для рассмотрения всех споров, возникающих из, и в связи с этим договором является правомочный суд Пиннеберга или Итцехо.

#### 14. Раздельность положений соглашения

В случае если одно или несколько положений настоящего соглашения становятся или станут недействительными, остальные его положения остаются в силе. Недействительные положения заменяются новыми положениями, согласованными сторонами, по возможности в полной мере отвечающими смыслу и целям ставших недействительными положениям. То же самое относится к пробелам в соглашении.

TRINEX sa  
  
 Юрий Гуцы  
 (General Manager)

HOFMANN GmbH  
  
 Торстен Галле  
 (Директор по продажам и маркетингу)

  
 Сергей Сахнов  
 (Региональный руководитель  
 отдела продаж)

HOFMANN GmbH • Industriestrasse 22 • 25462 Rellingen • Deutschland

**EXDRUPO**

Chisinau, Moldova

08/12/2025 BT

Contact: Björn Tiegel

Mobile: +49 (0)172 1655048

**Confirmation letter**

We, Hofmann GmbH, hereby confirm that TRINEX SA is our partner for sales of Hofmann Road Marking machines in Moldova.

In the period 2021-2025 the following machines were sold to Moldova within the above-mentioned cooperation:

2021: Hofmann H9-2 2K cold spray plastic 98:2 - End customer: DAMICOM, Chisinau. Price: 41.000,00 EUR  
2023: Hofmann H9-1 cold paint airless - End customer: ROAD ENGINEERING, Chisinau. Price: 25.350,00 EUR  
2024: Hofmann H17 cold paint airless - End customer: CIFFI-ML, Chisinau. Price: 125.950,00 EUR  
2025: Hofmann H18-1 2K CP 98:2 Spotflex + Agglo - End customer: CIFFI-ML, Chisinau. Price: 191.600,00 EUR

With kind regards

**HOFMANN GmbH**

Björn Tiegel  
Area Sales Manager



HOFMANN GmbH  
☎ + 49 4101 3027-0

Maschinenfabrik und Vertrieb  
☎ + 49 4101 31022

Industriestrasse 22 • 25462 Rellingen • Deutschland/Germany  
info@HOFMANNmarking.de • www.HOFMANNmarking.de

Geschäftsführer/CEO:  
Rechtsform/Legal form: GmbH  
Amtsgericht/Local court: Pinneberg HRB 685  
Deutsche Bank AG, Hamburg  
Volksbank Pinneberg-Elmshorn eG  
Commerzbank AG, Hamburg

Dipl.-Ing. Frank Hofmann  
Sitz der Gesellschaft/Registered office:  
Finanzamt/Tax authority: Itzehoe  
IBAN DE13 2007 0000 0695 3434 00  
IBAN DE97 2219 1405 0003 9000 30  
IBAN DE45 2004 0000 0500 0036 00

Dipl.-Ing. Jan Hofmann  
Rellingen  
BIC DEUTDEHH  
BIC GENODEF1PIN  
BIC COBADE33

EORI-No. DE2774836  
USt-Id-Nr./VAT-No. DE134800774  
Steuer-Nr./Tax-No. 18 296 18724

HOFMANN GmbH • Industriestrasse 22 • 25462 Rellingen • Deutschland

To whom it may concern

Rellingen, 04.12.2025

### Bestätigung

Mit diesem Dokument wird bestätigt, dass die Firma TRINEX S.A. mit Sitz in Chişinău unser offizieller Vertreter für Moldawien ist.

Ebenfalls bestätigen wir, dass die Firma Meteor (LADY SRL) am Standort Chişinău berechtigt ist, Reparatur-/ und Servicearbeiten für unsere Straßenmarkierungsmaschinen und Kocher durchzuführen.

### Confirmare

Acest document confirmă faptul că TRINEX S.A., cu sediul în Chişinău, este reprezentantul nostru oficial pentru Republica Moldova.

De asemenea, confirmăm că Meteor (LADY SRL), cu sediul în Chişinău, este autorizată să efectueze reparații și întreținere la mașinile și echipamentele noastre de marcaj rutier.

**HOFMANN GmbH**

**Björn Tiegel**  
Area Sales Manager

**Oliver Geers**  
Technical Service Manager



**HOFMANN GmbH**  
☎ +49 4101 3027-0

Geschäftsführer/CEO:  
Rechtsform/Legal form: GmbH  
Amtsgericht/Local court: Pinneberg HRB 685  
Deutsche Bank AG, Hamburg  
Volksbank Pinneberg-Elmshorn eG  
Commerzbank AG, Hamburg

Maschinenfabrik und Vertrieb  
☎ +49 4101 31022

Dipl.-Ing. Frank Hofmann  
Sitz der Gesellschaft/Registered office:  
Finanzamt/Tax authority: Itzehoe  
IBAN DE13 2007 0000 0695 3434 00  
IBAN DE97 2219 1405 0003 9000 30  
IBAN DE45 2004 0000 0529 0036 00

Industriestrasse 22 • 25462 Rellingen Deutschland/Germany  
info@HOFMANNmarking.de • www.HOFMANNmarking.de

Dipl.-Ing. Jan Hofmann  
Rellingen  
BIC DEUTDE33  
BIC GENODEF1PIN  
BIC COBADEFF

EORI-No. DE2774836  
UST-Id-Nr./VAT-No. DE134800774  
Steuer-Nr./Tax-No. 18 296 18724

FACTURĂ FISCALĂ  
НАЛОГОВАЯ НАКЛАДНАЯ

Seria, Nr.  
Серия, №



ЕАК000897583



Formular tipizat  
Anexa 1 la Ordinul Ministerului Finanțelor al Republicii Moldova  
nr.118 din 28 august 2017  
Типовая форма  
Приложение 1 к приказу Министерства Финансов Республики Молдова  
№ 118 от 28 августа 2017 г

<b>Data eliberării / data livrării</b> 27.11.2023 / 27.11.2023 Дата выписки / дата поставки		<b>număr:</b> _____ номер		<b>data:</b> _____ дата							
<b>9. Transportator</b> TRINEX S.A., SEC.CENTRU Stefan cel Mare bd. nr.64 of.180 Перевозчик		<b>c.f./ nr.TVA</b> 1003600020385 / ф.к./ код НДС 0201503									
<b>1. Furnizor:</b> TRINEX S.A., SEC.CENTRU Stefan cel Mare bd. nr.64 of.180 Cont MD18ML00000002251934350, Поставщик BC'Moldindconbank'S.A. suc.'Stefan cel Mare' Chisinau, MOLDDMD2X334		<b>c.f./ nr.TVA</b> 1003600020385 / ф.к./ код НДС 0201503									
<b>2. Cumpărător/beneficiar:</b> ROAD ENGINEERING S.R.L., SEC.RISCANI Albisoara nr.84 bl.6 Покупатель/получатель		<b>c.f./ nr.TVA</b> 1023600041320 / ф.к./ код НДС 0612986									
<b>3. Delegație</b> seria _____ număr _____ data _____ delegatul _____ Доверенность серия номер дата делегированный			<b>4. Documente anexate</b> Прилагаемые документы								
<b>5. Punct încărcare</b> Пункт погрузки		<b>6. Punct descărcare</b> Пункт разгрузки		<b>7. Redirijări</b> Переадресовки							
<b>10.1</b> Denumirea mărfurilor/activelor, serviciilor și codul poziției tarifare al mărfii/activului Наименование товаров/активов, услуг и код товарной позиции товара/актива.	<b>10.2</b> Unitate de măsură Единица измерения	<b>10.3</b> Cantitatea mărfurilor/activelor, volumul serviciilor Количество товаров/активов, объем услуг	<b>10.4</b> Preț unitar fără TVA, lei Цена единицы без НДС, лев	<b>10.5</b> Valoarea totală fără TVA, lei Общая сумма без НДС, лев	<b>10.6</b> Cota TVA,% Ставка НДС, %	<b>10.7</b> Suma totală a TVA, lei Общая сумма НДС, лев	<b>10.8</b> Valoarea mărfurilor/activelor, serviciilor, lei Стоимость товаров/активов, услуг, лев	<b>10.9</b> Altă informație Другая информация	<b>10.10</b> Tip ambalaj Тип упаковки	<b>10.11</b> Număr locuri Количество мест	<b>10.12</b> Masa brută, tone Масса брутто, тонн
84791000. Masina pentru marcaj rutier HOFMANN H 9-1 Nr.841/0152, anul producerii 2023	buc	1	506776.1	506776,10	20	101355,22	608131,32				
<b>12. TOTAL (pe factura fiscală) / Всего (по налоговой накладной)</b>				506776,10	X	101355,22	608131,32	X	X	X	0,00

**13. Permis eliberarea:** director IURIE GUTU  
Отпуск разрешил: \_\_\_\_\_  
Funcția, numele, prenumele, semnătura \ Должность, фамилия, имя, подпись

Aplicată semnătura electronică de către Furnizor\Применена электронная подпись Поставщика 27.11.2023

**14. Predat mărfurile/activele (serviciile):** director IURIE GUTU  
Сдал товары/активы (услуги) \_\_\_\_\_  
Funcția, numele, prenumele, semnătura \ Должность, фамилия, имя, подпись

Aplicată semnătura electronică de către Furnizor\Применена электронная подпись Поставщика 27.11.2023

L.Ș.  
M.П.  
**15. Primit mărfurile/activele intermediar (transportatorul):**  
Принял товары/активы посредник (перевозчик) \_\_\_\_\_  
Funcția, numele, prenumele, semnătura \ Должность, фамилия, имя, подпись

**16. Predat mărfurile/activele intermediar (transportatorul)::**  
Сдал товары/активы посредник (перевозчик) \_\_\_\_\_  
Funcția, numele, prenumele, semnătura \ Должность, фамилия, имя, подпись

**17. Primit mărfurile/activele (serviciile) cumpărător/beneficiarul:** director DMITRI TCACENCO  
Принял товары/активы (услуги) покупатель/получатель \_\_\_\_\_  
Funcția, numele, prenumele, semnătura \ Должность, фамилия, имя, подпись

Aplicată semnătura electronică de către Cumpărător\Применена электронная подпись Покупателя 29.11.2023

HOFMANN GmbH • Industriestrasse 22 • 25462 Rellingen • Deutschland

“TRINEX sa“  
Stefan cel Mare, 64. of 180  
2001 Chisinau  
Moldau

**COMMERCIAL INVOICE No.: 60001966**  
Rellingen, 10.11.2023

We will deliver FCA HOFMANN GmbH, Industriestrasse 22, 25462 Rellingen-Germany the following machine under HOFMANN order no. 60001966:

- **1 UNIT HOFMANN ROAD MARKING MACHINE TYPE H9-1**  
for the application of: cold paint (pump)  
Dimensions: 180 x 140 x 150 cm packed on pallet  
Weight net: 300,00 kgs – gross: 372,00 kgs  
*Serial number machine: 841/0152*  
Customs Rate No. Germany: 8479 1000

<u>Total value machine</u>	<u>EUR 25.350,00</u>
<b>Total payable amount</b>	<b>EUR 25.350,00</b>

Payment Terms: Prepayment: EUR 10.000,00 up on 10 days after receiving the invoice, EUR 15.350,00 are paid until 11.05.2023  
Delivery Terms: FCA HOFMANN GmbH, Industriestrasse 22, 25462 Rellingen - Germany as per Incoterms 2020  
Country of origin: Federal Republic of Germany  
Customs Rate No. Germany: 8479 1000

**HOFMANN GMBH**  
*Maschinenfabrik und Vertrieb*

Minela Yalcin

HOFMANN GmbH  
☎ + 49 4101 3027-0

Maschinenfabrik und Vertrieb  
☎ + 49 4101 31022

Industriestrasse 22 • 25462 Rellingen • Deutschland/Germany  
info@HOFMANNmarking.de • www.HOFMANNmarking.de

Geschäftsführer/CEO:  
Rechtsform/Legal form: GmbH  
Amtsgericht/Local court: Pinneberg HRB 685  
Deutsche Bank AG, Hamburg  
Volksbank Pinneberg-Elmshorn eG  
Commerzbank AG, Hamburg

Dipl.-Ing. Frank Hofmann  
Sitz der Gesellschaft/Registered office:  
Finanzamt/Tax authority: Itzehoe  
IBAN DE13 2007 0000 0695 3434 00  
IBAN DE97 2219 1405 0003 9000 30  
IBAN DE45 2004 0000 0529 0036 00

Dipl.-Ing. Jan Hofmann  
Rellingen  
BIC DEUTDEHH  
BIC GENODEF1PIN  
BIC COBADEFF

EORI-No. DE2774836  
USt-Id-Nr./VAT-No. DE134800774  
Steuer-Nr./Tax-No. 18 296 18724

**HOTLINE: +49 18059-HOFMANN**



24MD208000R5034806

2 Exporter HOFMANN MASCHINE FABRIK 25462 RELLINGEN INDUSTRIE 22 GERMANIA		No.		DECLARATION IM   A   H1		A OFFICE OF DESTINATION CHISINAU2 (PVI, Cricova)		MD208000	
3 Forms 1   1		4 Lead List		Customs Reference R 34806		10/06/2024		Manifest	
5 Items 1		6 Nbr packages 1		7 Reference number 2024		BRK39714012629			
8 Consignee CIFI - ML PLUS M.CHISINAU INDEPENDENTEI 30/4 OF 27 0110		No. 1008600045413		9 Financial CIFI - ML PLUS M.CHISINAU INDEPENDENTEI 30/4 OF 27		No. 1008600045413			
14 Declarant FLOREA OLEG „GAMMA LOGISTICS VR” SRL m.Chisinau, str. Gradina botanica 2		No. BRK39714		Repr D Directa		10 Cty. f. dest of prov. DE   city.		12 Value details 27,861.17	
15 Country of export Germany		15 C.E. Code a   DE   b		17 C.D. Code a   MD   b		0110			
18 Country of origin Germany		17 Country of destination R.Moldova		18 Identify and nationality of means of transport at arrival / at departure CTG212 C176AX MD no		19 Ctr. FCA RELLINGEN			
21 Identity and nationality of active means of transport crossing the border CTG212 C176AX MD		22 Currency & total amount invoiced EUR 115,950.00		23 Exch. rate 19.2146		24 Nature of 1   1   transp.			
25 Mode transport 3   at border		26 Inland mode 3   Transport		27 Place of loading/unloading		28 Financial and banking data Bank Code Terms of payment 001 Plata in termen maxim de o luna			
29 Office of entry/exit MD20 LEUSENI (PVFI, rutier)		30 Location of goods CAMION		31 Packages and description of goods Marks and numbers - Containers No(s) - Number and kind Marks & no FARA MARCA of packages 1 ZZ ALTELE MASINI PU LUCRARI PUBLICE (PU APLICAREA MARCAJELOR RUTIERE) ; MARCA:HOFFMAN;TIP:H17;A.F:2024;DIESEL, SERIA NR:125A008.		32 Item 1   No.		33 Commodity code 84791000 000	
34 Cty. orig. Code a   DE   b		35 Gross mass (kg) 1,890.000		36 Prefer.		37 PROCEDURE 4000 000		38 Net mass (kg) 1,890.0000	
39 Quota		40 Summary declaration / Previous document XC85847130		41 Supplementary units C62 1.0000		42 Item Price 115,950.00		43 V.M. 1   code	
44 Add. info Documents Produced Certificates and authorization Licence No 27,861.17+0.00+0.00+0.00-0.00 A.D		45 Adjustment A.I. Code 1.0000		46 Statistical value 2,255,794.04		47 Calculation of taxes Type 030 Taxbase 2,255,794.04 Rate 20.00 Amount 451,158.81 MP 1		48 Deferred payment 1008600045413	
49 Identification of warehouse:		B ACCOUNTING DETAILS Mode of payment Assessment number Receipt number Guarantee 0.00 MDL Date Total fees 0.00 MDL Total declaration 451,158.81 MDL		50 Principal No.		Signature		C OFFICE OF DEPARTURE	
51 Intended offices of transit and country		52 Guarantee not valid for		53 Office of destination/end country		54 Place and date		Declarant Digitally signed Oleg Florea At operation: Register Stored Date: Mon Jun 10 12:13:17 EEST 2024 Reason: MoldSign Signature Location: Moldova	



HOFMANN GmbH • Industriestrasse 22 • 25462 Rellingen • Deutschland

**Ciffi-ML Plus S.R.L.**  
**Independentei 30/4 – App. 27****Chisinau**  
**Moldova****COMMERCIAL INVOICE NO. 60002021**

Dated 29.05.2024

We deliver FCA Rellingen the following equipment under  
Hofmann order no.: 60002021:

- **1 UNIT HOFMANN ROAD MARKING MACHINE TYPE: H17**  
*for the application of: cold paint (pump)*  
Dimensions: 398 x 185 x 230 cm  
Weight net: 1890,00 kgs – gross: 1890,00 kgs  
Serial number: 125A0008  
**Custom Rate No.: 8479 1000**



Total value machine	EUR	115.950,00
<hr/>		
<b>= TOTAL AMOUNT</b>	<b>EUR</b>	<b>115.950,00</b>

**Term of payment:** Prepayment: 30% with order, 70% upon advice of readiness  
**Terms of delivery:** FCA HOFMANN GmbH, Industriestrasse 22,  
25462 Rellingen – Germany / Incoterms 2020  
**Country of Origin:** Federal Republic of Germany

We hereby declare that the mentioned merchandise is being exported on our own account.  
The goods are of pure German origin. We certify that the goods are manufactured by  
HOFMANN GMBH.

**HOFMANN GMBH**  
*Maschinenfabrik und Vertrieb*

Minela Yalcin

**HOFMANN GmbH**  
☎ + 49 4101 3027-0Maschinenfabrik und Vertrieb  
☎ + 49 4101 31022Industriestrasse 22 • 25462 Rellingen • Deutschland/Germany  
info@HOFMANNmarking.de • www.HOFMANNmarking.deGeschäftsführer/CEO:  
Rechtsform/Legal form: GmbH  
Amtsgericht/Local court: Pinneberg HRB 685  
Deutsche Bank AG, Hamburg  
Vollbank für den ExportDipl.-Ing. Frank Hofmann  
Sitz der Gesellschaft/Registered office:  
Finanzamt/Tax authority: Itzehoe  
IBAN DE13 2007 0000 0695 3434 00  
IBAN DE27 2546 2105 0002 0000 00Dipl.-Ing. Jan Hofmann  
Rellingen  
BIC DEUTDEHH  
BIC GENODE33HANEORI-No. DE2774836  
UST-Id-Nr./VAT-No. DE134800774  
Steuer-Nr./Tax-No. 18 296 18724



25MD21000R8044118

1 DECLARATION

IM	A	H1
3 Forms	4 Load List	
1	1	
5 Items	6 Nbr packages	7 Reference number
1	1	2025 BRK39714019400

A OFFICE OF DESTINATION MD210000  
 CHISINAU4 (PVI, Posta)  
 Customs Reference R 44118 12/12/2025  
 Manifest

2 Exporter No.  
 HOFMANN MASCHINE FABRIK  
 25462 RELINGEN  
 INDUSTRIE 22  
 GERMANIA

8 Consignee No. 1008600045413  
 CIFFI - ML PLUS  
 M.CHISINAU  
 INDEPENDENTEI 30/4  
 OF 27  
 0110

9 Financial No. 1008600045413  
 CIFFI - ML PLUS  
 M.CHISINAU  
 INDEPENDENTEI 30/4  
 OF 27

10 Cty f. dest	11 Trading	12 Value details	13 C.A.P.
	DE	36,914.30	

14 Declarant No. BRK39714 Repr 2 Directa  
 FLOREA OLEG  
 „GAMMA LOGISTICS VR” SRL  
 m.Chisinau, str. Gradina botanica 2

15 Country of export  
 Germania

15 C.E. Code	17 C.D. Code
a DE b	a MD b 0110

16 Country of origin  
 Germania

17 Country of destination  
 R.Moldova

18 Identity and nationality of means of transport at arrival / at departure  
 POSTAPLTCARGO MD no

20 Delivery terms  
 FCA RELINGEN

21 Identity and nationality of active means of transport crossing the border  
 POSTAPLTCARGO MD

22 Currency & total amount invoiced  
 EUR 191,600.00

23 Exch. rate  
 19.8464

24 Nature of transac.  
 1 1

25 Mode transport  
 3 at border

26 Inland mode  
 5 Transport

27 Place of loading/unloading

28 Financial and banking data Bank Code  
 Terms of payment 000 Plata inaintea vanuirii sau sosirii

29 Office of entry/exit  
 MD20 LEUSENI (PVFI, rutier)

30 Location of goods  
 A

31 Packages and description of goods

Marks and numbers - Containers No(s) - Number and kind  
 Marks & no HOFFMAN  
 of packages 1 ZZ DEFINITIE COMUNA  
 MASINI PU LUCRARI PUBLICE (PU APLICAREA MARCAJELOR RUTIERE) NOUA :  
 MARCA:HOFFMAN;TIP:H18-1;A.F- 2025;DIESEL;2400CM3;  
 SERIA NR:192/0241

32 Item	33 Commodity code	
1 No.	84791000 000	
34 Cty. orig. Code	35 Gross mass (kg)	36 Prefer.
a DE b	2,540.000	
37 PROCEDURE	38 Net mass (kg)	39 Quota
4000 000	2,540.0000	
40 Summary declaration / Previous document S/L 25MD203000273519J6		
41 Supplementary units	42 Item Price	43 V.M.
C62 1.0000	191,600.00	1 code
A.I. Code		45 Adjustment
		1.0000
46 Statistical value 3,839,484.54		

44 Add. info Documents Produced Certificates and authorization

Licence No D.Val D.Qty  
 36,914.30+0.00+0.00+0.00-0.00  
 A.D.

46 Statistical value  
 3,839,484.54

47 Calculation of taxes

Type	Tax base	Rate	Amount	MP
030	3,839,484.54	20.00	767,896.91	1
Total			767,896.91	1

48 Deferred payment  
 1008600045413

49 Identification of warehouse

B ACCOUNTING DETAILS  
 Mode of payment  
 Assessment number V 49004 / Date 12/12/2025  
 Receipt number Date  
 Guarantee 0.00 MDL Date  
 Total fees 0.00 MDL  
 Total declaration 767,896.91 MDL

51 Intended offices of transit and country

50 Principal No. Signature

Represented by Place and date

C OFFICE OF DEPARTURE

52 Guarantee not valid for

Code 53 Office of destination and country

D CONTROL BY OFFICE OF DESTINATION

Signature

Digitally signed Carasic Andrian  
 At operation: Assess from selected standby  
 Date: Fri Dec 12 11:28:19 EET 2025  
 Reason: MoldSign Signature  
 Location: Moldova



Stamp:

54 Place and date

Digitally signed Oleg Florea  
 At operation: Register Stored  
 Date: Fri Dec 12 10:51:11 EET 2025  
 Reason: MoldSign Signature  
 Location: Moldova



Declarant

HOFMANN GmbH • Industriestrasse 22 • 25462 Rellingen • Deutschland

**Ciffi-ML Plus S.R.L.**  
**Independentei 30/4 – App. 27****Chisinau**  
**Moldova****COMMERCIAL INVOICE NO. 60002258**

Dated 19.11.2025

We deliver FCA Rellingen the following equipment under  
Hofmann order no.: 60002258:

- **1 UNIT HOFMANN ROAD MARKING MACHINE TYPE: H18-1**  
*for the application of: 2-COMPONENT COLD PLASTIC (EXTRUDER)*  
Dimensions: 500 x 150 x 246 cm  
Weight net: 2.540,00 kgs – gross: 2.540,00 kgs  
Serial number: 192/0241  
**Custom Rate No.: 8479 1000**

Total value machine	EUR	191.600,00
-----		
<b>= TOTAL AMOUNT</b>	<b>EUR</b>	<b>191.600,00</b>

**Term of payment:** Prepayment: 30% with order, 70% upon advice of readiness  
**Terms of delivery:** FCA HOFMANN GmbH, Industriestrasse 22,  
25462 Rellingen – Germany / Incoterms 2020  
**Country of Origin:** Federal Republic of Germany

We hereby declare that the mentioned merchandise is being exported on our own account.  
The goods are of pure German origin. We certify that the goods are manufactured by  
HOFMANN GMBH.

**HOFMANN GMBH**  
*Maschinenfabrik und Vertrieb*

Theresa Scheel

**HOFMANN GmbH**  
☎ + 49 4101 3027-0Maschinenfabrik und Vertrieb  
☎ + 49 4101 31022Industriestrasse 22 • 25462 Rellingen • Deutschland/Germany  
info@HOFMANNmarking.de • www.HOFMANNmarking.deGeschäftsführer/CEO:  
Rechtsform/Legal form: GmbH  
Amtsgericht/Local court: Pinneberg HRB 685  
Deutsche Bank AG, Hamburg  
Volksbank Pinneberg-Elmshorn eG  
Commerzbank AG, HamburgDipl.-Ing. Frank Hofmann  
Sitz der Gesellschaft/Registered office:  
Finanzamt/Tax authority: Itzehoe  
IBAN DE13 2007 0000 0695 3434 00  
IBAN DE97 2219 1405 0003 9000 30  
IBAN DE45 2004 0000 0529 0036 00Dipl.-Ing. Jan Hofmann  
Rellingen  
BIC DEUTDEHH  
BIC GENODEF1PIN  
BIC COBADEFFEORI-No. DE2774836  
UST-Id-Nr./VAT-No. DE134800774  
Steuer-Nr./Tax-No. 18 296 18724**HOTLINE: +49 18059-HOFMANN**

Nr. CIF9-10912.2022Data: 26/05/2022

## CERTIFICAT PRIVIND EXISTENTA CONTURILOR CURENTE

Prin prezentul, OTP Bank S.A codul băncii (BIC): **MOBBMD22**, confirmă că Întreprinderea de Expediție și Transport „TRINEX” SA cod fiscal (IDNO) 1003600020385, deține următoarele conturi curente la OTP Bank S.A, Sucursala. 9 „Centru” :

1. MDL - MD44MO2224ASV89151597100
2. EUR - MD28MO2224ASV89151917100
3. USD - MD36MO2224ASV89151757100
4. CHF - MD70MO2224ASV89152047100

Certificatul este emis în baza cererii f/n din 25/05/2022 .

Cu respect,

  
Ludmila Vlad  
Director adjunct al Sucursalei Nr. 9 „Centru”



Executor : Radu Dodon  
Tel:022 812-002

OTP Bank | Confidential

ORDIN DE PLATA Nr. 378 DATA EMITERII 10 iunie 2026 TIP.DOC. 1

PLATITI 30000-00 LEI  
Treizeci mii lei 00 bani

PLATITOR (R)TRINEX S.A. CODUL IBAN MD44MO2224ASV89151597100  
CODUL FISCAL 1003600020385

PRESTATORUL PLATITOR OTP Bank S.A.

BENEFICIAR (R)INTREPRINDEREA MUNICIPALA REGIA EXDRUPO CODUL IBAN MD28ML000000022517342271  
CODUL FISCAL 1003600161002

PRESTATORUL BENEFICIAR BC'Moldindconbank'S.A.

DESTINATIA PLATII Garantia pentru oferta Masina pentru aplicarea  
marcajului rutier

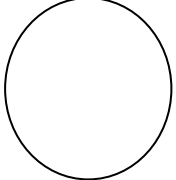
TIPUL TRANSFERULUI  
NORMAL/URGENT  
 N 

CODUL TRANZACTIEI 001 DATA PRIMIRII 10 iunie 2026 DATA EXECUTARII 10 iunie 2026

SEMNETURILE EMITENTULUI

SEMNETURA PRESTATORULUI  
MOTIVUL REFUZULUI



## Formular informativ despre ofertant

Data: " 14 " iunie 2026

Licitația Nr.: **ocds-b3wdp1-MD-1778590869439**

Pagina 1 din 2

### A. Ofertanți individuali

1.	Informații generale	
1.1.	Numele juridic al ofertantului	<b>TRINEX sa</b>
1.2.	Adresa juridică a ofertantului în țara înregistrării	<b>Bd.Stefan cel Mare si Sfânt, 64, of.180, Mun.Chisinau, Republica Moldova</b>
1.3.	Statutul juridic al ofertantului	
	<ul style="list-style-type: none"><li>• <i>Proprietate</i></li></ul>	
	<ul style="list-style-type: none"><li>• <i>Formă de organizare juridică</i></li></ul>	<b>Societate pe acțiuni</b>
	<ul style="list-style-type: none"><li>• <i>Altele</i></li></ul>	
1.4.	Anul înregistrării ofertantului	<b>31.07.1995</b>
1.5.	Statutul de afaceri al ofertantului	
	<ul style="list-style-type: none"><li>• <i>Agent local/Distribuitor al producătorului străin</i></li></ul>	<b>Distribuitor al producătorului străin</b>
	<ul style="list-style-type: none"><li>• <i>Intermediar</i></li></ul>	
	<ul style="list-style-type: none"><li>• <i>Companie de antrepozit</i></li></ul>	
	<ul style="list-style-type: none"><li>• <i>Altele</i></li></ul>	
1.6.	Informația despre reprezentantul autorizat al ofertantului	
	<ul style="list-style-type: none"><li>• <i>Numele</i></li></ul>	<b>Iurie GUTU</b>
	<ul style="list-style-type: none"><li>• <i>Locul de muncă și funcția</i></li></ul>	<b>Administrator</b>
	<ul style="list-style-type: none"><li>• <i>Adresa</i></li></ul>	<b>Bd.Stefan cel Mare si Sfânt, 64, of.180, Mun.Chisinau, Republica Moldova</b>
	<ul style="list-style-type: none"><li>• <i>Telefon / Fax</i></li></ul>	<b>022 277341, 069112400</b>
	<ul style="list-style-type: none"><li>• <i>E-mail</i></li></ul>	<b>trinex@company.md</b>
1.7.	Numărul de înregistrare pentru TVA	<b>0201503</b>
1.8.	Numărul de identitate al ofertantului pentru impozitul pe venit (pentru ofertanții străini)	
1.9.	Ofertantul va anexa copiile următoarelor documente:	<i>În conformitate cu <b>ordinul MF RM №115/15.09.2021</b></i>

<b>2.</b>	<b>Informații de calificare</b>	
2.1.	Numărul de ani de experiență generală a ofertantului în livrări de bunuri și servicii	<b>31 ani</b>
2.2.	Numărul de ani de experiență specifică a ofertantului în livrarea/prestarea bunurilor și/sau serviciilor similare	<b>31 ani</b>
2.3.	Valoarea monetară a livrărilor de bunuri/prestarea serviciilor similare	
2.4.	Disponibilitate de resurse financiare (bani lichizi sau capital circulant, sau de resurse creditare, extras din cont bancar etc.). Enumerați și anexați copiile documentelor justificative	
2.5.	Detalii privind capacitatea de producere / echipamente disponibile	
<b>3.</b>	<b>Informații financiare</b>	
3.1.	Rapoarte financiare sau extrase din bilanțul financiar, sau declarații de profit / pierderi, sau rapoartele auditorilor pentru ultimul an de activitate. Enumerați mai jos și anexați copii: <b>- Situațiile financiare 2025</b>	
3.2.	Denumirea, adresa, numerele de telefon, telex și fax ale băncilor care pot oferi caracteristici despre ofertant în cazul contactării de către autoritatea contractantă: <b>Denumirea: BC „MOLDINDCONBANK” suc.STEFAN CEL MARE</b> <b>Adresa: bd.Stefan cel Mare si Sfânt, 132, mun.Chisianu</b> <b>Telefon: 022 245905 , 022 227011</b> <b>Fax: 022 245879</b>	
3.3.	Informație privind litigiile în care ofertantul este sau a fost implicat:	
	a) Orice proces pe parcursul ultimilor 3 ani:	
	Cauza litigiului	Rezultatul sau sentința și suma implicată
	b) Procesele curente, pe parcursul anului fiscal curent:	
	Cauza litigiului	Situația curentă a procesului
<i>Notă: Alte cerințe și detalii pot fi adăugate de către autoritatea contractantă, după caz</i>		

#### **B. Partenerii individuali ai Asociației**

4.1.	Fiecare partener al Asociației va depune toată informația solicitată în formularul de mai sus, în compartimentele 1-3.	
4.2.	Anexați procura/împuternicirea pentru fiecare semnatar autorizat al ofertei în numele Asociației.	
4.3.	Anexați acordul semnat între toți partenerii ai Asociației (care va purta caracter obligatoriu în mod juridic pentru toți partenerii).	
<i>Notă: Alte cerințe și detalii pot fi adăugate de către autoritatea contractantă, după caz</i>		

**Data prezentării 09.02.2026 13:53:07**

**Anexe la SNC**  
"Prezentarea situatiilor financiare"  
Aprobat de Ministerul Finantelor  
al Republicii Moldova

## SITUAȚIILE FINANCIARE

pentru perioada 01.01.2025 - 31.12.2025

**Entitatea:** "TRINEX" S.A.

**Cod CUIÎO:** 37564789

**Cod IDNO:** 1003600020385

Sediul:

**MD:** 2001

**Raionul(municipiul):** 102, DDF CENTRU

**Cod CUATM:** 0130, SEC.CENTRU

**Strada:** Stefan cel Mare si Sfint bd. nr.64 of.180

**Activitatea principală:** H5229, Alte activitati anexe transporturilor

**Forma de proprietate:** 16, Proprietate colectivă

**Forma organizatorico-juridică:** 500, Societățile pe acțiuni

Date de contact:

**Telefon:** +37322277341

**WEB:**

**E-mail:** eplatita@gmail.com

**Numele și coordonatele al contabilului-șef:** DI (dna) Mogildea A Tel. 069279977

**Numărul mediu al salariaților în perioada de gestiune:** 2 persoane.

**Persoanele responsabile de semnarea situațiilor financiare\*** administrator Gutu Iurie

**Unitatea de măsură: leu**

### BILANȚUL

la 31.12.2025

Anexa 1

Nr. cpt.	Indicatori	Cod rd.	Sold la	
			Începutul perioadei de gestiune	Sfârșitul perioadei de gestiune

1	2	3	4	5
	<b>ACTIV</b>			
A.	<b>ACTIVE IMOBILIZATE</b>			
	<b>I. Imobilizări necorporale</b>			
	1. Imobilizări necorporale în curs de execuție	010		
	2. Imobilizări necorporale în exploatare, total	020		
	din care:			
		021		
	2.1. concesiuni, licențe și mărci			
	2.2. drepturi de autor și titluri de protecție	022		
	2.3. programe informatice	023		
	2.4. alte imobilizări necorporale	024		
	3. Fond comercial	030		
	4. Avansuri acordate pentru imobilizări necorporale	040		
	<b>Total imobilizări necorporale</b> (rd.010 + rd.020 + rd.030 + rd.040)	050		
	<b>II. Imobilizări corporale</b>			
	1. Imobilizări corporale în curs de execuție	060		
	2. Terenuri	070		
	3. Mijloace fixe, total	080	871253	682415
	din care:			
		081		
	3.1. clădiri			
	3.2. construcții speciale	082		
	3.3. mașini, utilaje și instalații tehnice	083	30074	18369
	3.4. mijloace de transport	084	841179	664046
	3.5. inventar și mobilier	085		
	3.6. alte mijloace fixe	086		
	4. Resurse minerale	090		
	5. Active biologice imobilizate	100		
	6. Investiții imobiliare	110		
	7. Avansuri acordate pentru imobilizări corporale	120		

	<b>Total imobilizări corporale</b> (rd.060 + rd.070 + rd.080 + rd.090 + rd.100 + rd.110 + rd.120)	130	871253	682415
	<b>III. Investiții financiare pe termen lung</b>			
	1. Investiții financiare pe termen lung în părți neafiliate	140		
	2. Investiții financiare pe termen lung în părți afiliate, total	150	5400	5400
	din care:			
	2.1. acțiuni și cote de participație deținute în părțile afiliate	151	5400	5400
	2.2 împrumuturi acordate părților afiliate	152		
	2.3 împrumuturi acordate aferente intereselor de participare	153		
	2.4 alte investiții financiare	154		
	<b>Total investiții financiare pe termen lung</b> (rd.140 + rd.150)	160	5400	5400
	<b>IV. Creanțe pe termen lung și alte active imobilizate</b>			
	1. Creanțe comerciale pe termen lung	170		
	2. Creanțe ale părților afiliate pe termen lung	180		
	inclusiv: creanțe aferente intereselor de participare	181		
	3. Alte creanțe pe termen lung	190		
	4. Cheltuieli anticipate pe termen lung	200		
	5. Alte active imobilizate	210		
	<b>Total creanțe pe termen lung și alte active imobilizate</b> (rd.170 + rd.180 + rd.190 + rd.200 + rd.210)	220		
	<b>TOTAL ACTIVE IMOBILIZATE</b> (rd.050 + rd.130 + rd.160 + rd.220)	230	876653	687815
B.	<b>ACTIVE CIRCULANTE</b>			
	<b>I. Stocuri</b>			
	1. Materiale și obiecte de mică valoare și scurtă durată	240	15005	12432
	2. Active biologice circulante	250		
	3. Producția în curs de execuție	260		
	4. Produse și mărfuri	270	187698	513656
	5. Avansuri acordate pentru stocuri	280		
	<b>Total stocuri</b>	290	202703	526088

	(rd.240 + rd.250 + rd.260 + rd.270 + rd.280)			
	<b>II. Creanțe curente și alte active circulante</b>			
	1. Creanțe comerciale curente	300	666074	1814064
	2. Creanțe ale părților afiliate curente	310		
	inclusiv: creanțe aferente intereselor de participare	311		
	3. Creanțe ale bugetului	320	106026	149870
	4. Creanțele ale personalului	330		
	5. Alte creanțe curente	340	797854	1624092
	6. Cheltuieli anticipate curente	350	41318	
	7. Alte active circulante	360	2045	25
	<b>Total creanțe curente și alte active circulante</b> (rd.300 + rd.310 + rd.320 + rd.330 + rd.340 + rd.350 + rd.360)	370	1613317	3588051
	<b>III. Investiții financiare curente</b>			
	1. Investiții financiare curente în părți neafiliate	380		
	2. Investiții financiare curente în părți afiliate, total	390		
	din care:			
	2.1. acțiuni și cote de participație deținute în părțile afiliate	391		
	2.2. împrumuturi acordate părților afiliate	392		
	2.3. împrumuturi acordate aferente intereselor de participare	393		
	2.4. alte investiții financiare în părți afiliate	394		
	<b>Total investiții financiare curente</b> (rd.380 + rd.390)	400		
	<b>IV. Numerar și documente bănești</b>	410	7357001	3302453
	<b>TOTAL ACTIVE CIRCULANTE</b> (rd.290 + rd.370 + rd.400 + rd.410)	420	9173021	7416592
	<b>TOTAL ACTIVE</b> (rd.230 + rd.420)	430	10049674	8104407
	<b>P A S I V</b>			
C.	<b>CAPITAL PROPRIU</b>			
	<b>I. Capital social și neînregistrat</b>			
	1. Capital social	440	20100	603000

	2. Capital nevărsat	450	(	(
	3. Capital neînregistrat	460		
	4. Capital retras	470	(	(
	5. Patrimoniul primit de la stat cu drept de proprietate	480		
	<b>Total capital social și neînregistrat</b> (rd.440 + rd.450 + rd.460 + rd.470 + rd.480)	490	20100	603000
	<b>II. Prime de capital</b>	500		
	<b>III. Rezerve</b>			
	1. Capital de rezervă	510		
	2. Rezerve statutare	520		
	3. Alte rezerve	530		
	<b>Total rezerve</b> (rd.510 + rd.520 + rd.530)	540		
	<b>IV. Profit (pierdere)</b>			
	1. Corecții ale rezultatelor anilor precedenți	550	X	
	2. Profit nerepartizat (pierdere neacoperită) al anilor precedenți	560	6734107	5688619
	3. Profit net (pierdere netă) al perioadei de gestiune	570	X	215027
	4. Profit utilizat al perioadei de gestiune	580	X	(
	<b>Total profit (pierdere)</b> (rd.550 + rd.560 + rd.570 + rd.580)	590	6734107	5903646
	<b>V. Rezerve din reevaluare</b>	600		
	<b>VI. Alte elemente de capital propriu</b>	610		
	<b>TOTAL CAPITAL PROPRIU</b> (rd.490 + rd.500 + rd.540 + rd.590 + rd.600 + rd.610)	620	6754207	6506646
D.	<b>DATORII PE TERMEN LUNG</b>			
	1. Credite bancare pe termen lung	630		
	2. Împrumuturi pe termen lung	640		
	din care:			
	2.1. Împrumuturi din emisiunea de obligațiuni	641		
	inclusiv: împrumuturi din emisiunea de obligațiuni convertibile	642		

	2.2. alte împrumuturi pe termen lung	643		
	3. Datorii comerciale pe termen lung	650		
	4. Datorii față de părțile afiliate pe termen lung	660		
	inclusiv: datorii aferente intereselor de participare	661		
	5. Avansuri primite pe termen lung	670		
	6. Venituri anticipate pe termen lung	680		
	7. Alte datorii pe termen lung	690		
	<b>TOTAL DATORII PE TERMEN LUNG</b> (rd.630 + rd.640 + rd.650 + rd.660 + rd.670 + rd.680 + rd.690)	700		
	<b>DATORII CURENTE</b>			
	1. Credite bancare pe termen scurt	710		
	2. Împrumuturi pe termen scurt, total	720		
	din care:			
	2.1. împrumuturi din emisiunea de obligațiuni	721		
	inclusiv: împrumuturi din emisiunea de obligațiuni convertibile	722		
	2.2. alte împrumuturi pe termen scurt	723		
	3. Datorii comerciale curente	730	2951851	1590549
	4. Datorii față de părțile afiliate curente	740		
	inclusiv: datorii aferente intereselor de participare	741		
	5. Avansuri primite curente	750		
	6. Datorii față de personal	760	15686	
	7. Datorii privind asigurările sociale și medicale	770		
	8. Datorii față de buget	780	311285	4178
	9. Datorii față de proprietari	790		
	10. Venituri anticipate curente	800		
	11. Alte datorii curente	810	16645	3034
	<b>TOTAL DATORII CURENTE</b> (rd.710 + rd.720 + rd.730 + rd.740 + rd.750 + rd.760 + rd.770 + rd.780 + rd.790 + rd.800 + rd.810)	820	3295467	1597761
E.	<b>PROVIZIOANE</b>			
	1. Provizioane pentru beneficiile angajaților	830		
F.				

2. Provizioane pentru garanții acordate cumpărătorilor/clienților	840		
3. Provizioane pentru impozite	850		
4. Alte provizioane	860		
<b>TOTAL PROVIZIOANE</b> (rd.830 + rd.840 + rd.850 + rd.860)	870		
<b>TOTAL PASIVE</b> (rd.620 + rd.700 + rd.820 + rd.870)	880	10049674	8104407

## SITUAȚIA DE PROFIT ȘI PIERDERE

de la 01.01.2025 pînă la 31.12.2025

Anexa 2

Indicatori	Cod rd.	Perioada de gestiune	
		precedenta	curenta
1	2	3	4
Venituri din vânzări, total	010	30658434	10918012
din care:			
venituri din vânzarea produselor și mărfurilor	011	6923132	6466897
venituri din prestarea serviciilor și executarea lucrărilor	012	23735302	4451115
venituri din contracte de construcție	013		
venituri din contracte de leasing	014		
venituri din contracte de microfinanțare	015		
alte venituri din vânzări	016		
Costul vânzărilor, total	020	29444108	10270076
din care:			
valoarea contabilă a produselor și mărfurilor vândute	021	6046689	5820402
costul serviciilor prestate și lucrărilor executate terților	022	23397419	4449674
costuri aferente contractelor de construcție	023		
costuri aferente contractelor de leasing	024		
costuri aferente contractelor de microfinanțare	025		
alte costuri aferente vânzărilor	026		
<b>Profit brut (pierdere brută) (rd.010 - rd.020)</b>	030	1214326	647936
Alte venituri din activitatea operațională	040		

Cheltuieli de distribuire	050	21056	32819
Cheltuieli administrative	060	526803	637408
Alte cheltuieli din activitatea operațională	070	94880	24784
<b>Rezultatul din activitatea operațională: profit (pierdere)</b> (rd.030 + rd.040 - rd.050 - rd.060 - rd.070)	080	571587	-47075
Venituri financiare, total	090	514868	430672
din care:			
venituri din interese de participare	091	157705	101990
inclusiv: veniturile obținute de la părțile afiliate	092		
venituri din dobânzi	093		
inclusiv: veniturile obținute de la părțile afiliate	094		
venituri din alte investiții financiare pe termen lung	095		
inclusiv: veniturile obținute de la părțile afiliate	096		
venituri aferente ajustărilor de valoare privind investițiile financiare pe termen lung și curente	097		20
venituri din ieșirea investițiilor financiare	098		
venituri aferente diferențelor de curs valutar și de sumă	099	357163	328662
Cheltuieli financiare, total	100	391284	150540
din care:			
cheltuieli privind dobânzile	101		
inclusiv: cheltuielile aferente părților afiliate	102		
cheltuieli aferente ajustărilor de valoare privind investițiile financiare pe termen lung și curente	103		
cheltuieli aferente ieșirii investițiilor financiare	104		
cheltuieli aferente diferențelor de curs valutar și de sumă	105	391284	150540
<b>Rezultatul: profit (pierdere) financiar(ă)</b> (rd.090 - rd.100)	110	123584	280132
Venituri cu active imobilizate și excepționale	120		
Cheltuieli cu active imobilizate și excepționale	130		
<b>Rezultatul din operațiuni cu active imobilizate și excepționale: profit (pierdere)</b> (rd.120 - rd.130)	140		

<b>Rezultatul din alte activități: profit (pierdere)</b> (rd.110 + rd.140)	150	123584	280132
<b>Profit (pierdere) pînă la impozitare</b> (rd.080 + rd.150)	160	695171	233057
Cheltuieli privind impozitul pe venit	170	64555	18030
<b>Profit net (pierdere netă) al perioadei de gestiune</b> (rd.160 - rd.170)	180	630616	215027

## SITUAȚIA MODIFICĂRILOR CAPITALULUI PROPRIU

de la 01.01.2025 pînă la 31.12.2025

Anexa 3

Nr. d/o	Indicatori	Cod rd	Sold la începutul perioadei de gestiune	Majorări	Diminuări	Sold la sfîrșitul perioadei de gestiune
1	2	3	4	5	6	7
	<b>Capital social și neînregistrat</b>					
	1. Capital social	010	20100	582900		603000
	2. Capital nevărsat	020	( )	( )	( )	( )
	3. Capital neînregistrat	030				
I.	4. Capital retras	040	( )	( )	( )	( )
	5. Patrimoniul primit de la stat cu drept de proprietate	050				
	<b>Total capital social și neînregistrat</b> (rd.010 + rd.020 + rd.030 + rd.040 + rd.050)	060	20100	582900		603000
II.	<b>Prime de capital</b>	070				
	<b>Rezerve</b>					
	1. Capital de rezervă	080				
III.	2. Rezerve statutare	090				
	3. Alte rezerve	100				
	<b>Total rezerve</b> (rd.080 + rd.090 + rd.100)	110				
IV.	<b>Profit (pierdere)</b>					
	1. Corecții ale rezultatelor anilor precedenți	120	X			
	2. Profit nerepartizat (pierdere neacoperită) al anilor precedenți	130	6734107		1045488	5688619

	3. Profit net (pierdere netă) al perioadei de gestiune	140	X	215027		215027
	4. Profit utilizat al perioadei de gestiune	150	X	(	(	(
	<b>Total profit (pierdere)</b> (rd.120 + rd.130 + rd.140 + rd.150)	160	6734107	215027	1045488	5903646
V.	<b>Rezerve din reevaluare</b>	170				
VI.	<b>Alte elemente de capital propriu</b>	180				
	<b>Total capital propriu</b> (rd.060 + rd.070 + rd.110 + rd.160 + rd.170 + rd.180)	190	6754207	797927	1045488	6506646

### SITUAȚIA FLUXURILOR DE NUMERAR

de la 01.01.2025 pînă la 31.12.2025

Anexa 4

Indicatori	Cod rd	Perioada de gestiune	
		precedentă	curentă
1	2	3	4
<b>Fluxuri de numerar din activitatea operațională</b>			
Încasări din vânzări	010	35720751	11051156
Plăți pentru stocuri și servicii procurate	020	29839944	13893125
Plăți către angajați și organe de asigurare socială și medicală	030	156972	155562
Dobânzi plătite	040		
Plata impozitului pe venit	050	447824	432159
Alte încasări	060		
Alte plăți	070	305821	385922
<b>Fluxul net de numerar din activitatea operațională</b> (rd.010 - rd.020 - rd.030 - rd.040 - rd.050 + rd.060 - rd.070)	080	4970190	-3815612
<b>Fluxuri de numerar din activitatea de investiții</b>			
Încasări din vânzarea activelor imobilizate	090		
Plăți aferente intrărilor de active imobilizate	100		
Dobânzi încasate	110		
Dividende încasate	120	157705	101990
inclusiv: dividende încasate din străinătate	121		

Alte încasări (plăți)	130		20
<b>Fluxul net de numerar din activitatea de investiții</b> (rd.090 - rd.100 + rd.110 + rd.120 ± rd.130)	140	157705	102010
<b>Fluxuri de numerar din activitatea financiară</b>			
Încasări sub formă de credite și împrumuturi	150		
Plăți aferente rambursării creditelor și împrumuturilor	160		
Dividende plătite	170	460051	330380
inclusiv: dividende plătite nerezidenților	171		
Încasări din operațiuni de capital	180		
Alte încasări (plăți)	190		
<b>Fluxul net de numerar din activitatea financiară</b> (rd.150 - rd.160 - rd.170 + rd.180 ± rd.190)	200	-460051	-330380
<b>Fluxul net de numerar total</b> (± rd.080 ± rd.140 ± rd.200)	210	4667844	-4043982
Diferențe de curs valutar favorabile (nefavorabile)	220	57808	-10566
<b>Sold de numerar la începutul perioadei de gestiune</b>	230	2631349	7357001
<b>Sold de numerar la sfârșitul perioadei de gestiune</b> (± rd.210 ± rd.220 + rd.230)	240	7357001	3302453

## Documente atașate - Notă explicativă (fișierul pdf)



nota explicativa Trinex-2025.pdf

**LICHIDITATEA GENERALA**  
*conform situatiei financiare pentru perioada 01.01 - 31.12.2025*  
*(extras din Bilantul TRINEX sa la 31.12.2025)*

- **Total active circulante** \_\_\_\_\_ **8 104 407 lei**
- **Total datorii curente** \_\_\_\_\_ **1 597 761 lei**
- **Lichiditatea generala** \_\_\_\_\_ **507 %**



TRINEX<sub>SA</sub> 1995-2025

*What you never thought possible*

**DECLARAȚIE  
privind valabilitatea ofertei**

Către ÎM Regia EXDRUPO  
(denumirea autorității contractante și adresa completă)

**Stimați domni,**

Ne angajăm să menținem oferta valabilă, **privind achiziționarea**

**Mașină pentru aplicare marcajului rutier (marcaj longitudinal)  
(ocds-b3wdp1-MD-1778590869439)**

**prin procedura *Licitație deschisă***

**Prețul cel mai scăzut,**

pentru o durată de **60 (sase zeci)** zile, respectiv până la data de **31 august 2026**, și ea va rămâne obligatorie pentru noi și poate fi acceptată oricând înainte de expirarea perioadei de valabilitate.

Data completării **14 iunie 2026**

Cu stimă,

Ofertant/candidat

**Iurie Gutu**

## INFORMAȚII PRIVIND ASOCIEREA

### 1. Părți contractante (agenți economici)

- a) \_\_\_\_\_  
 b) \_\_\_\_\_  
 c) \_\_\_\_\_

### 2. Adrese, telefon, fax a oficiilor partenerilor (părți contractante):

- a) \_\_\_\_\_  
 b) \_\_\_\_\_  
 c) \_\_\_\_\_

### 3. Informații privind modul de asociere:

- a) Data încheierii contractului de asociere \_\_\_\_\_  
 b) Locul și data înregistrării asociației \_\_\_\_\_  
 c) Activități economice ce se vor realiza în comun

d) Contribuția fiecărei părți la realizarea activităților economice comune convenite

e) Valoarea și cota procentuală a bunurilor livrate/serviciilor prestate de fiecare asociat

f) Condiții de administrare a asociației \_\_\_\_\_

g) Modalitatea de împărțire a rezultatelor activității economice comune desfășurate

h) Cauze de încetare a asociației și modul de împărțire a rezultatelor lichidării

i) Repartizarea fizică, valorică și procentuală între fiecare asociat pentru executarea obiectivului supus licitației \_\_\_\_\_

j) Alte cauze \_\_\_\_\_

Data completării \_\_\_\_\_

Semnat Liderul Asociației: \_\_\_\_\_

Nume: \_\_\_\_\_

Funcția în cadrul firmei: \_\_\_\_\_

Denumirea firmei: \_\_\_\_\_

Semnat Asociatul secund: \_\_\_\_\_

Nume: \_\_\_\_\_

Funcția în cadrul firmei: \_\_\_\_\_

Denumirea firmei: \_\_\_\_\_

**DECLARAȚIE**  
**privind dotările specifice, utilajul și echipamentul necesar pentru îndeplinirea**  
**corespunzătoare a contractului**

Nr. d/o	Denumirea principalelor utilaje, echipamente, mijloace de transport, baze de producție (ateliere, depozite, spații de cazare) și laboratoare propuse de ofertant ca necesare pentru prestarea serviciilor, rezultate în baza tehnologiilor pe care el urmează să le adopte	Unitatea de măsură (bucăți și seturi)	Asigurate din dotare	Asigurate de la terți sau din alte surse
	1	2	3	4
1	-	-	-	-
2	-	-	-	-
3	-	-	-	-

Semnat: \_\_\_\_\_

Nume: ***Iurie Gutu***

Funcția în cadrul firmei: ***Administrator***

Denumirea firmei: ***TRINEX sa***

**DECLARAȚIE**  
**privind personalul de specialitate propus pentru implementarea contractului**

Nr. d/o	Funcția	Studii de specialitate	Vechimea înmunca de specialitate (ani)	Numărul și denumirea bunurilor/serviciilor similare livrate/prestate în calitate de conducător	Numărul certificatului de atestare și data eliberării
	1	2	3	4	5
1	Administrator	Studii superioare	41 ani	-	IB № 960770 05.07.1984

Semnat:

Nume: ***Iurie Gutu***

Funcția în cadrul firmei: ***Administrator***

Denumirea firmei: ***TRINEX sa***

**DECLARAȚIE**  
privind lista principalelor livrări/prestări efectuate în ultimii 3 ani de activitate

Nr d/o	Obiectul contractului	Denumirea Numele beneficiarului  Adresa	Calitatea Furnizorului/ Prestatorului <sup>*)</sup>	Prețul contractului valoarea bunurilor livrate	Perioada de livrare
1	Masina pentru marcaj rutier HOFMANN H 9-1 Nr.841/0152, anul producerii 2023	<b>ROAD ENGINEERING srl</b> mun. Chișinău, str. Albișoara, 84/6	contractant unic	608.131,32 lei incl TVA 20% 101.355.22 lei	Noiembrie 2023
2	Masina pentru marcaj rutier HOFMANN H-17 Nr.125A0008, anul producerii 2024	<b>CIFFI-ML PLUS srl</b> Mun.Chisinau, str.Independentei 30/4, of.27	contractant asociat	2.706.952,85 lei incl TVA 20% 451.158,81 lei	Iunie 2024
3	Masina pentru marcaj rutier HOFMANN H-18-1 Nr.192/0241 anul producerii 2025	<b>CIFFI-ML PLUS srl</b> Mun.Chisinau, str.Independentei 30/4, of.27	contractant asociat	4.607.381,45 lei incl TVA 20% 767.896,91 lei	Decembrie 2025

<sup>\*)</sup> Se precizează calitatea în care a participat la îndeplinirea contractului, care poate fi de: contractant unic sau lider de asociație; contractant asociat; subcontractant.

Semnat:

Nume: **Iurie Gutu**Funcția în cadrul firmei: **Administrator**Denumirea firmei: **TRINEX sa**

**LISTA SUBCONTRACTANȚILOR  
ȘI PARTEA/PĂRȚILE DIN CONTRACT CARE SUNT  
ÎNDEPLINITE DE ACEȘTIA**

<b>Nr. d/o</b>	<b>Numele și adresa subantreprenorilor</b>	<b>Activități din contract</b>	<b>Valoarea aproximativă</b>	<b>% din valoarea contractului</b>
1.				
2.				
3.				
4.				

Semnat: \_\_\_\_\_

Nume: \_\_\_\_\_

Funcția în cadrul firmei: \_\_\_\_\_

Denumirea firmei: \_\_\_\_\_

**ANGAJAMENT TERȚ SUSȚINĂTOR FINANCIAR****Terț susținător financiar**

.....(denumirea)

**ANGAJAMENT**

privind susținerea financiară a ofertantului/candidatului

Către, .....

*(denumirea autorității contractante și adresa completă)*

Cu privire la procedura pentru atribuirea contractului .....

*(denumirea contractului de achiziție publică)*, noi .....*(denumirea terțului susținător financiar)*, având sediul înregistrat la ..... *(adresa terțului susținător financiar)*, ne obligăm, în mod ferm, necondiționat și irevocabil, să punem la dispoziția ..... *(denumirea ofertantului/candidatului)* toate resursele financiare necesare pentru îndeplinirea integrală și la termen a tuturor obligațiilor asumate de acesta conform ofertei prezentate și contractului de achiziție publică ce urmează a fi încheiat între ofertant și autoritatea contractantă.

Acordarea susținerii financiare nu implică alte costuri pentru achizitor, cu excepția celor care au fost incluse în propunerea financiară.

În acest sens, ne obligăm în mod ferm, necondiționat și irevocabil, să punem la dispoziția .....*(denumirea ofertantului/candidatului)* suma de .....*(valoarea totală/parțială din propunerea financiară)*, necesară pentru îndeplinirea integrală, reglementară și la termen a contractului de achiziție publică.

Noi, ..... *(denumirea terțului susținător financiar)*, declarăm că înțelegem să răspundem față de autoritatea contractantă pentru neexecutarea oricărei obligații asumate de *(denumirea ofertantului)*, în baza contractului de achiziție publică și pentru care ..... *(denumirea ofertantului/candidatului)* a primit susținerea financiară conform prezentului angajament, renunțând în acest sens, definitiv și irevocabil, la invocarea beneficiului de diviziune.

Noi, ..... *(denumirea terțului susținător financiar)*, declarăm că înțelegem să renunțăm definitiv și irevocabil la dreptul de a invoca orice excepție de neexecutare, atât față de autoritatea contractantă, cât și față de ..... *(denumirea ofertantului/candidatului)*, care ar putea conduce la neexecutarea, parțială sau totală, sau la executarea cu întârziere sau în mod necorespunzător a obligațiilor asumate de noi prin prezentul angajament.

Noi, ..... *(denumirea terțului susținător financiar)*, declarăm că înțelegem să răspundem pentru prejudiciile cauzate autorității contractante ca urmare a nerespectării obligațiilor prevăzute în angajament.

Prezentul reprezintă angajamentul nostru ferm încheiat în conformitate cu prevederile art.21 alin.(6) al Legii nr.131/2015 privind achizițiile publice, care dă dreptul autorității contractante de a solicita, în mod legitim, îndeplinirea de către noi a anumitor obligații care decurg din susținerea financiară acordată .....*(denumirea ofertantului/candidatului)*.

Data completării,

.....

Terț susținător,

.....

*(semnătură autorizată)*

## DECLARAȚIE TERȚ SUSȚINĂTOR FINANCIAR

**Terț susținător financiar**

.....  
(denumirea)

### Declarație

Subsemnatul, reprezentant împuternicit al ..... (*denumirea terțului susținător financiar*), declar pe propria răspundere, sub sancțiunile aplicabile faptei de fals în acte publice, că toate resursele financiare necesare pentru îndeplinirea integrală și la termen a tuturor obligațiilor contractului de achiziție publică.....sunt reale.

Declar de asemenea că vom disponibiliza aceste resurse necondiționat, în funcție de necesitățile care vor apărea pe parcursul îndeplinirii contractului de achiziție publică având ca obiect..... (*obiectul contractului*).

Data completării,

Terț susținător,

(*semnătură autorizată*)

**ANGAJAMENT PRIVIND SUSȚINEREA TEHNICĂ ȘI PROFESIONALĂ  
A OFERTANTULUI/GRUPULUI DE OPERATORI ECONOMICI**

.....  
(denumirea)

**ANGAJAMENT  
privind susținerea tehnică și profesională  
a ofertantului/candidatului**

Către, .....

(denumirea autorității contractante și adresa completă)

Cu privire la procedura pentru atribuirea contractului..... (denumirea contractului de achiziție publică), noi ..... (denumirea terțului susținător tehnic și profesional), având sediul înregistrat la ..... (adresa terțului susținător tehnic și profesional), ne obligăm, în mod ferm, necondiționat și irevocabil, să punem la dispoziția..... (denumirea ofertantului) toate resursele tehnice și profesionale necesare pentru îndeplinirea integrală și la termen a tuturor obligațiilor asumate de acesta, conform ofertei prezentate și contractului de achiziție publică ce urmează a fi încheiat între ofertant și autoritatea contractantă.

Acordarea susținerii tehnice și profesionale nu implică alte costuri pentru achizitor, cu excepția celor care au fost incluse în propunerea financiară.

În acest sens, ne obligăm în mod ferm, necondiționat și irevocabil, să punem la dispoziția ..... (denumirea ofertantului/candidatului) resursele tehnice și/sau profesionale de ..... necesare pentru îndeplinirea integrală, reglementară și la termen a contractului de achiziție publică.

Noi, ..... (denumirea terțului susținător tehnic și profesional), declarăm că înțelegem să răspundem, în mod necondiționat, față de autoritatea contractantă pentru neexecutarea oricărei obligații asumate de ..... (denumirea ofertantului/candidatului), în baza contractului de achiziție publică, și pentru care ..... (denumirea operatorului/candidatului) a primit susținerea tehnică și profesională conform prezentului angajament, renunțând în acest sens, definitiv și irevocabil, la invocarea beneficiului de diviziune.

Noi, ..... (denumirea terțului susținător tehnic și profesional), declarăm că înțelegem să renunțăm definitiv și irevocabil la dreptul de a invoca orice excepție de neexecutare, atât față de autoritatea contractantă, cât și față de ..... (denumirea ofertantului), care ar putea conduce la neexecutarea, parțială sau totală, sau la executarea cu întârziere sau în mod necorespunzător a obligațiilor asumate de noi prin prezentul angajament.

Noi, ..... (denumirea terțului susținător tehnic și profesional), declarăm că înțelegem să răspundem pentru prejudiciile cauzate autorității contractante ca urmare a nerespectării obligațiilor prevăzute în angajament.

Prezentul reprezintă angajamentul nostru ferm încheiat în conformitate cu prevederile art.22 alin.(6) al Legii nr.131/2015 privind achizițiile publice, care dă dreptul autorității contractante de a solicita, în mod legitim, îndeplinirea de către noi a anumitor obligații care decurg din susținerea tehnică și profesională acordată .....  
(denumirea ofertantului/candidatului).

Data completării,  
.....

Terț susținător,  
.....  
(semnătură autorizată)

## DECLARAȚIE TERȚ SUSȚINĂTOR TEHNIC

**Terț susținător tehnic**

.....  
(denumirea)

### Declarație

Subsemnatul, reprezentant împuternicit al ..... (*denumirea terțului susținător tehnic*), declar pe propria răspundere, sub sancțiunile aplicabile faptei de fals în acte publice, că datele prezentate în tabelul anexat privind logistica, utilajele, instalațiile, echipamentele tehnice de care dispun și care urmează a fi folosite efectiv pentru îndeplinirea contractului de achiziție publică ..... sunt reale.

Declar de asemenea că vom disponibiliza aceste resurse necondiționat, în funcție de necesitățile care vor apărea pe parcursul îndeplinirii contractului de achiziție publică având ca obiect..... (*obiectul contractului*).

### LISTA

privind logistica, utilajele, instalațiile și echipamentele tehnice aflate în dotare și care urmează a fi efectiv folosite pentru îndeplinirea contractului de achiziție publică

Nr. crt	Denumire utilaj/echipament/instalație	Cantitate U.M.	Forma de deținere	
			Proprietate	În chirie

Prezenta declarație este anexă la „Angajamentul ferm” privind susținerea noastră tehnică și profesională oferită ..... (*denumirea ofertantului/candidatului*).

Data completării,

Terț susținător,

(*semnătură autorizată*)

## DECLARAȚIE TERȚ SUSȚINĂTOR PROFESIONAL

### Terț susținător profesional

.....  
(denumirea)

### Declarație

Subsemnatul, reprezentant împuternicit al .....(denumirea terțului susținător profesional), declar pe propria răspundere, sub sancțiunile aplicabile faptei de fals în acte publice, că datele prezentate în tabelul anexat privind efectivul mediu anual al personalului de specialitate angajat care urmează a fi efectiv alocat pentru îndeplinirea contractului de achiziție publică..... sunt reale.

### LISTA

privind personalul de specialitate angajat care urmează a fi efectiv  
alocat pentru îndeplinirea contractului de achiziție publică

	Anul 1	Anul 2	Anul 3
Personalul de specialitate			
.....			
.....			
.....			

Anexez declarației, CV-urile personalului de specialitate, precum și ale personalului care va fi alocat efectiv pentru îndeplinirea contractului de achiziție publică.

Subsemnatul declar că informațiile furnizate, referitoare la experiența anterioară, capacitățile tehnice și personalul de specialitate angajat sunt complete și corecte în fiecare detaliu și înțeleg că autoritatea contractantă are dreptul de a solicita, în scopul verificării și confirmării declarațiilor, situațiilor și documentelor care însoțesc oferta, orice informații suplimentare în scopul verificării datelor din prezenta declarație.

Subsemnatul autorizez prin prezenta orice instituție, societate comercială, bancă, alte persoane juridice să furnizeze informații reprezentanților autorizați ai .....  
(denumirea și adresa autorității contractante) cu privire la orice aspect tehnic și financiar în legătură cu activitatea noastră.

Prezenta declarație este anexă la „Angajamentul ferm” privind susținerea noastră tehnică și profesională oferită .....  
.....(denumirea ofertantului/candidatului).

Data completării,

Terț susținător,

(semnătură autorizată)

**FORMULARUL STANDARD AL DOCUMENTULUI UNIC DE ACHIZIȚII  
EUROPEAN**

- 1.** Documentul unic de achiziții european, (în continuare, DUAE) este o declarație pe proprie răspundere, prin care operatorul economic confirmă îndeplinirea criteriilor de calificare și selecție necesare în cadrul procedurilor de achiziție publică în Republica Moldova.
- 2.** Formularul este completat, semnat electronic și transmis autorității contractante la depunerea ofertei.
- 3.** Un DUAE depus de către operatorul economic în cadrul unei proceduri de achiziție publică anterioară poate fi reutilizat, cu condiția ca informațiile cuprinse în formular să fie corecte și valabile la data depunerii acestuia.
- 4.** Ofertantul care prezintă în DUAE informații false sau documentele justificative prezentate nu confirmă informația indicată în documentul prezentat este exclus din procedura de achiziție publică și/sau poate răspunde conform legislației.
- 5.** Formularul DUAE este constituit din 7 capitole, și anume:
  - 1) Capitolul I. Informații privind procedura de achiziție publică și autoritatea/entitatea contractantă;
  - 2) Capitolul II. Informații referitoare la operatorul economic;
  - 3) Capitolul III. Motive de excludere din cadrul procedurii de achiziție publică;
  - 4) Capitolul IV. Criteriile de calificare și selecție a operatorilor economici;
  - 5) Capitolul V. Indicații generale pentru criteriile de selecție a operatorilor economici;
  - 6) Capitolul VI. Preselecția candidaților pentru procedura de atribuire a contractului de achiziție publică;
  - 7) Capitolul VII. Declarații finale.
- 6.** Prezentarea formularului DUAE la depunerea ofertei care nu este conform cu cerințele stabilite în Documentația de atribuire duce la respingerea ofertei.

**Capitolul I. Informații privind procedura de achiziție publică și autoritatea/entitatea contractantă**

*Compartimentul se completează doar de către autoritatea/entitatea contractantă.*

<b>Cod poziție</b>	<b>Conținutul cerinței</b>	<b>Răspuns</b>
1	2	3
<b>A. Informații despre publicare</b>		
1A.1	Numărul anunțului/invitației publicate în Buletinul achizițiilor publice, și după caz numărul anunțului publicat în Jurnalul Oficial al Uniunii Europene	<b>ocds-b3wdp1-MD-1778590869439</b>
<b>B. Identitatea autorității/entității contractante</b>		
1B.1	Denumirea autorității/entității contractante	<b>ÎM EXDRUPO</b>
1B.2	Număr unic de identificare (IDNO) a autorității/entității contractante	<b>1003600161002</b>

## Capitolul II. Informații referitoare la operatorul economic

Cod poziție	Conținutul cerințelor	Răspuns
1	2	3
<b>A. Informații privind operatorul economic</b>		
2A.1	Denumirea operatorul economic	<b>WIRTGEN MOLDOVA srl</b>
2A.2	Țara	<b>Republica Moldova</b>
2A.3	Cod poștal	<b>2001</b>
2A.4	Oraș/Localitate	<b>Chisinau</b>
2A.5	Adresa juridică	<b>Bd.Stefan cel Mare, 64, of. 180</b>
2A.6	Pagina web	text
2A.7	Persoana sau persoanele de contact	<b>Iurie Gutu</b>
2A.7.1	Telefon	<b>069112400</b>
2A.7.2	Adresa de e-mail	<b>trinex@company.md</b>
2A.8	Număr unic de identificare (IDNO/IDNP)	<b>1003600020363</b>
2A.9	Numărul cod TVA	<b>0204429</b>
2A.10	Forma organizatorico-juridică a activității de antreprenariat	<b>Societate cu Raspundere Limitata</b>
2A.11	<b>Informația cu privire la numele acționarilor/asociaților/beneficiarului efectiv</b>	
2A.11.1	Numele acționarilor / asociaților	<b>TRINEX sa</b>
2A.11.2	Numele beneficiar efectiv	<b>IURIE GUTU</b>
2A.11.3	Cetatenia beneficiarului efectiv	<b>Republica Moldova</b>
2A.12	Operatorul economic este: <ul style="list-style-type: none"> <li>• întreprindere mică</li> <li>• întreprindere mijlocie</li> <li>• și altele</li> </ul>	<b>întreprindere mica</b>
2A.13	În cazul în care achiziția este rezervată: operatorul economic este un atelier protejat sau o întreprindere socială, sau va asigura executarea contractului în contextul programelor de angajare protejată?	<b>X Nu</b>
2A.13.1	<i>Dacă da, care este procentul corespunzător de lucrători cu dizabilități sau defavorizați?</i>	-
2A.13.2	<i>Specificați cărei sau căror categorii de lucrători cu dizabilități sau defavorizați le aparțin angajații în cauză?</i>	-
2A.14	Operatorul economic participă la procedura de achiziții publice împreună cu alți operatori economici?	<b>X Nu</b>
2A.14.1	<i>Dacă Da, precizați rolul operatorului economic în cadrul grupului (lider, responsabil cu îndeplinirea unor sarcini specifice, etc).</i>	
2A.14.2	<i>Numiți operatorii economici care participă la procedura respectivă de achiziție publică.</i>	
2A.14.3	<i>Specificați denumirea grupului participant.</i>	

<i>Notă. Dacă ați răspuns Da la întrebarea 2A.14, asigurați-vă ca operatorii economici menționați să prezinte un formular DUAE separat.</i>		
<b>B. Informații privind reprezentanții operatorului economic</b>		
Indicați numele persoanei (persoanelor) împuternicită (împuternicite) să îl reprezinte pe operatorul economic în scopurile prezentei proceduri de achiziție publică.		
2B.1	Nume și prenume	<b>GUTU IURIE</b>
2B.2	Poziție/acționând în calitate de..	<b>Administrator</b>
2B.3	Țară	<b>Rep Moldova</b>
2B.4	Telefon	<b>069112400</b>
2B.5	Adresa de e-mail	<b>iurie.p.gutu@gmail.com</b>
<b>C. Informații privind utilizarea capacităților altor entități</b>		
2C.1	Operatorul economic utilizează capacitățile altor entități pentru a satisface criteriile de selecție prevăzute în capitolul IV, precum și (dacă este cazul) criteriile și regulile menționate în capitolul IV de mai jos?	<b>X Nu</b>
<i>Notă. Dacă ați răspuns Da la întrebarea 2C.1, prezentați un formular DUAE separat care să cuprindă informațiile solicitate în secțiunile A și B din capitolul respectiv și din capitolul III pentru fiecare dintre entitățile în cauză, completat și semnat în mod corespunzător de entitățile în cauză. Atragem atenția asupra faptului că trebuie incluși, de asemenea, tehnicienii sau organismele tehnice implicate, indiferent dacă fac sau nu parte din întreprinderea operatorului economic, în special cei care răspund de controlul calității și, în cazul contractelor de achiziții publice de lucrări, tehnicienii sau organismele tehnice la care poate face apel operatorul economic în vederea executării lucrărilor. În măsura în care este relevant pentru capacitatea (capacitățile) specifică (specifice) utilizată (utilizate) de operatorul economic, includeți informațiile prevăzute în capitolele IV și V pentru fiecare dintre entitățile în cauză.</i>		
<b>D. Informații privind subcontractanții pe ale căror capacități operatorul economic se bazează</b>		
2D.1	Operatorul economic intenționează să subcontracteze vreo parte din contract cu alți operatori economici?	<b>X Nu</b>
2D.1.1	<i>Dacă Da, enumerați subcontractanții propuși.</i>	

### Capitolul III. Motive de excludere din cadrul procedurii de achiziție publică

Cod poziție	Conținutul cerințelor	Răspuns
<b>A. Motive referitoare la condamnări prin hotărârea definitivă a unei instanțe judecătorești</b>		
<b>1</b>	<b>2</b>	<b>3</b>
3A.1	<b>Participare la o organizație criminală.</b> Operatorul economic însuși sau orice persoană care este membru al organismului de administrare, de conducere sau de supraveghere al acestuia sau care are putere de reprezentare, de decizie sau de control în cadrul acestuia a făcut obiectul unei condamnări pronunțate printr-o hotărâre definitivă pentru participare la o organizație criminală, printr-o condamnare pronunțată cu cel mult cinci ani în urmă sau în care continuă să se aplice o perioadă de excludere prevăzută în mod direct în condamnare?	<b>X Nu</b>

3A.2	<p><b>Corupție.</b> Operatorul economic însuși sau orice persoană care este membru al organismului de administrare, de conducere sau de supraveghere al acestuia sau care are putere de reprezentare, de decizie sau de control în cadrul acestuia a făcut obiectul unei condamnări pentru corupție pronunțate printr-o hotărâre definitivă, printr-o condamnare pronunțată cu cel mult cinci ani în urmă sau în care continuă să se aplice o perioadă de excludere prevăzută în mod direct în condamnare?</p>	X Nu
3A.3	<p><b>Fraude.</b> Operatorul economic însuși sau orice persoană care este membru al organismului de administrare, de conducere sau de supraveghere al acestuia sau care are putere de reprezentare, de decizie sau de control în cadrul acestuia a făcut obiectul unei condamnări pentru fraudă pronunțate printr-o hotărâre definitivă, printr-o condamnare pronunțată cu cel mult cinci ani în urmă sau în care continuă să se aplice o perioadă de excludere prevăzută în mod direct în condamnare?</p>	X Nu
3A.4	<p><b>Infrațiuni teroriste sau infrațiuni legate de activitățile teroriste.</b> Operatorul economic însuși sau orice persoană care este membru al organismului de administrare, de conducere sau de supraveghere al acestuia sau care are putere de reprezentare, de decizie sau de control în cadrul acestuia a făcut obiectul unei condamnări pentru infrațiuni teroriste sau infrațiuni legate de activități teroriste, pronunțate printr-o hotărâre definitivă, printr-o condamnare pronunțată cu cel mult cinci ani în urmă sau în care continuă să se aplice o perioadă de excludere prevăzută în mod direct în condamnare?</p>	X Nu
3A.5	<p><b>Spălare de bani sau finanțarea terorismului.</b> Operatorul economic însuși sau orice persoană care este membru al organismului de administrare, de conducere sau de supraveghere al acestuia sau care are putere de reprezentare, de decizie sau de control în cadrul acestuia a făcut obiectul unei condamnări pentru infrațiuni teroriste sau infrațiuni legate de activități teroriste, pronunțate printr-o hotărâre definitivă, printr-o condamnare pronunțată cel mult cinci ani în urmă sau în care continuă să se aplice o perioadă de excludere prevăzută în mod direct în condamnare?</p>	X Nu
3A.6	<p><b>Exploatarea prin muncă a copiilor și alte forme de trafic de persoane.</b> Operatorul economic însuși sau orice persoană care este membru al organismului de administrare, de conducere sau de supraveghere al acestuia sau care are putere de reprezentare, de decizie sau de control în cadrul acestuia a făcut obiectul unei condamnări pronunțate printr-o hotărâre definitivă pentru exploatare prin muncă a copiilor și alte forme de trafic de persoane, printr-o condamnare pronunțată cu cel mult cinci ani în urmă sau în care continuă să se aplice o perioadă de excludere prevăzută în mod direct în condamnare?</p>	X Nu

3A.7	În cazul că răspunsul este Da pentru cel puțin una din întrebările 3A.1 – 3A.6, puteți furniza dovezi care să arate că măsurile luate sunt suficiente pentru a demonstra fiabilitatea, în pofida existenței unui motiv de excludere?	X Nu
3A.7.1	<i>Dacă Da, descrieți aceste măsuri.</i>	
<b>B. Motive privind plata impozitelor sau/și a contribuțiilor de asigurări sociale</b>		
	<b>Plata impozitelor</b>	
3B.1	Operatorul economic și-a onorat obligațiile cu privire la plata impozitelor, taxelor și contribuțiilor sociale în conformitate cu prevederile legale în vigoare în Republica Moldova sau în țara în care este stabilit?	X Da
3B.1.1	<i>Dacă Nu, în ce mod a fost stabilită obligația cu privire la plata impozitelor, taxelor și contribuțiilor sociale?</i>	
3B.1.2	<i>În cazul în care, încălcarea cu referire la obligațiile privind plata impozitelor, taxelor și contribuțiilor sociale a fost stabilită printr-o hotărâre judecătorească sau administrativă, această decizie este definitivă?</i>	X Nu
3B.1.3	<i>În cazul în care, încălcarea cu referire la obligațiile privind plata impozitelor, taxelor și contribuțiilor sociale a fost stabilită printr-o hotărâre judecătorească sau administrativă, precizați data și numărul deciziei.</i>	
3B.2	Operatorul economic beneficiază, în condițiile legii, de eșalonarea obligațiilor de plată a impozitelor, taxelor și contribuțiilor de asigurări sociale ori de alte facilități în vederea plății acestora, inclusiv a majorărilor de întârziere (penalităților) și/sau a amenzilor? Notă: Se completează doar în cazul în care ați răspuns Nu, la întrebarea din 3B.1.	X Nu
3B.2.1	<i>Dacă Da, operatorul economic este în măsură să furnizeze actul privind eșalonarea obligațiilor de plată a impozitelor, taxelor și contribuțiilor de asigurări sociale ori de alte facilități în vederea plății acestora?</i>	X Nu
3B.3	Operatorul economic este în măsură să furnizeze un certificat cu privire la plata impozitelor sau să furnizeze informații privind onorarea obligațiilor fiscale?	X Da
3B.4	Informațiile privind lipsa/existența restanțelor față de bugetul public național sunt disponibile gratuit pentru autorități, prin accesarea unei baze de date naționale? Dacă da, specificați informația care ar permite verificarea.	Adresa de internet: <b>www.sfs.md</b> <b>Certificat privind lipsa restanțelor față de bugetul de stat Nr. 0919385 din 13.06.2026</b>
<b>C. Includerea în lista de interdicție a operatorilor economici</b>		
3C.1	Operatorul economic este înscris în lista de interdicție a operatorilor economici?	X Nu
3C.1.1	<i>În cazul că răspunsul este Da pentru întrebarea 3C.1, puteți furniza dovezi care să arate că măsurile luate sunt suficiente pentru a demonstra fiabilitatea, în pofida existenței unui motiv de excludere?</i>	X Nu
3C.1.2	<i>Dacă Da, descrieți aceste măsuri.</i>	
<b>D. Motive legate de insolabilitate, conflicte de interese sau abateri profesionale</b>		

	<b>Obligațiile aplicabile în domeniul mediului, muncii și asigurărilor sociale</b>	
3D.1	Operatorul economic a încălcat obligațiile în domeniul mediului în ultimii 3 ani?	X Nu
3D.1.1	<i>În cazul că răspunsul este Da pentru întrebarea 3D.1, puteți furniza dovezi care să arate că măsurile luate sunt suficiente pentru a demonstra fiabilitatea, în pofida existenței unui motiv de excludere?</i>	X Nu
3D.1.2	<i>Dacă Da, descrieți aceste măsuri.</i>	
3D.2	Operatorul economic a încălcat obligațiile în domeniul social în ultimii 3 ani?	X Nu
3D.2.1	<i>În cazul că răspunsul este Da pentru întrebarea 3D.2, puteți furniza dovezi care să arate că măsurile luate sunt suficiente pentru a demonstra fiabilitatea, în pofida existenței unui motiv de excludere?</i>	X Nu
3D.2.2	<i>Dacă Da, descrieți aceste măsuri.</i>	
3D.3	Operatorul economic a încălcat obligațiile în domeniul muncii în ultimii 3 ani?	X Nu
3D.3.1	<i>În cazul că răspunsul este Da pentru întrebarea 3D.3, puteți furniza dovezi care să arate că măsurile luate sunt suficiente pentru a demonstra fiabilitatea, în pofida existenței unui motiv de excludere?</i>	X Nu
3D.3.2	<i>Dacă Da, descrieți aceste măsuri.</i>	
	<b>Insolvabilitatea</b>	
3D.4	Operatorul economic este în situație de insolvabilitate sau de lichidare a activității antreprenoriale ca urmare a unei hotărâri judecătorești?	X Nu
3D.4.1	<i>În cazul că răspunsul este Da pentru întrebarea 3D.4, puteți furniza dovezi care să arate că măsurile luate sunt suficiente pentru a demonstra fiabilitatea, în pofida existenței unui motiv de excludere?</i>	X Nu
3D.4.2	<i>Dacă Da, descrieți aceste măsuri.</i>	
	<b>Active administrate de lichidator</b>	
3D.5	Activele operatorului economic sunt administrate de un lichidator sau de o instanță?	X Nu
3D.5.1	<i>În cazul că răspunsul este Da pentru întrebarea 3D.5, puteți furniza dovezi care să arate că măsurile luate sunt suficiente pentru a demonstra fiabilitatea, în pofida existenței unui motiv de excludere?</i>	X Nu
3D.5.2	<i>Dacă Da, descrieți aceste măsuri.</i>	
	<b>Activitățile economice sunt suspendate</b>	
3D.6	Activitățile economice ale operatorului economic sunt suspendate?	X Nu
3D.6.1	<i>În cazul că răspunsul este Da pentru întrebarea 3D.6, puteți furniza dovezi care să arate că măsurile luate sunt suficiente pentru a demonstra fiabilitatea, în pofida existenței unui motiv de excludere?</i>	X Nu
3D.6.2	<i>Dacă Da, descrieți aceste măsuri.</i>	
	<b>Acorduri cu alți operatori economici care vizează denaturarea concurenței</b>	

3D.7	Operatorul economic, în ultimii 3 ani, a încheiat acorduri cu alți operatori economici care au ca obiect denaturarea concurenței, fapt constatat prin decizie a organului abilitat în acest sens?	X Nu
3D.7.1	<i>În cazul că răspunsul este Da pentru întrebarea 3D.7, puteți furniza dovezi care să arate că măsurile luate sunt suficiente pentru a demonstra fiabilitatea, în pofida existenței unui motiv de excludere?</i>	X Nu
3D.7.2	<i>Dacă Da, descrieți aceste măsuri.</i>	
	<b>Conflict de interese</b>	
3D.8	Operatorul economic se află într-o situație de conflict de interese care nu poate fi remediată?	X Nu
3D.8.1	<i>În cazul că răspunsul este Da pentru întrebarea 3D.8, puteți furniza dovezi care să arate că măsurile luate sunt suficiente pentru a demonstra fiabilitatea, în pofida existenței unui motiv de excludere?</i>	X Nu
3D.8.2	<i>Dacă Da, descrieți aceste măsuri.</i>	
	<b>Etica profesională</b>	
3D.9	Operatorul economic a fost condamnat, în ultimii 3 ani, prin hotărâre definitivă a unei instanțe judecătorești, pentru o faptă care a adus atingere eticii profesionale sau pentru comiterea unei greșeli în materie profesională?	X Nu
3D.9.1	<i>În cazul că răspunsul este Da pentru întrebarea 3D.9, puteți furniza dovezi care să arate că măsurile luate sunt suficiente pentru a demonstra fiabilitatea, în pofida existenței unui motiv de excludere?</i>	X Nu
3D.9.2	<i>Dacă Da, descrieți aceste măsuri.</i>	
	<b>Integritatea</b>	
3D.10	Operatorul economic, în ultimii 3 ani, se face vinovat de o abatere profesională, care îi pune la îndoială integritatea?	X Nu
3D.10.1	<i>În cazul că răspunsul este Da pentru întrebarea 3D.10, puteți furniza dovezi care să arate că măsurile luate sunt suficiente pentru a demonstra fiabilitatea, în pofida existenței unui motiv de excludere?</i>	X Nu
3D.10.2	<i>Dacă Da, descrieți aceste măsuri.</i>	

#### Capitolul IV. Criteriile de calificare și selecție a operatorilor economici

Compartimentul se completează de către autoritatea/entitatea (coloana nr.2) contractantă și operatorii economici (coloana nr.3).

Cod poziție	Conținutul cerințelor	Răspuns
1	2	3
<b>A. Capacitatea de exercitare a activității profesionale</b>		
4A.1	Operatorul economic este în măsură să furnizeze documentul/documentele prin care se va demonstra înregistrarea acestuia?	X Da
4A.1.1	<i>Dacă Da, indicați actele de înregistrare a activității antreprenoriale și genul (genurile) de activitate determinate de legislație, aferent obiectului procedurii de atribuire a contractului, în baza căreia întreprinderea are dreptul să execute viitorul contract de achiziție publică.</i>	

4A.1.2	<i>Actele de înregistrare a activității antreprenoriale, sunt disponibile gratuit pentru autorități dintr-o bază de date națională? Dacă da, specificați informația care ar permite verificarea.</i>	<i>Adresa de internet:</i>
		<i>Autoritatea sau organismul emitent(ă):</i>
		<i>Referința exactă a documentației:</i>
4A.2	Activitatea antreprenorială deține o certificare și/sau o autorizare echivalentă aferent obiectului procedurii de atribuire a contractului, în cadrul unui sistem național?	<b>X Nu</b>
4A.2.1	<i>Dacă Da, operatorul economic este în măsură să furnizeze documentul/documentele prin care se va demonstra certificarea și/sau autorizarea activității acestuia?</i>	<b>X Nu</b>
4A.2.3	<i>Actele privind certificarea sau autorizarea sunt disponibile gratuit pentru autorități, dintr-o bază de date națională? Dacă da, specificați informația care ar permite verificarea.</i>	<i>Adresa de internet:</i>
		<i>Autoritatea sau organismul emitent:</i>
		<i>Referința exactă a documentației:</i>
4A.3	Genurile de activitate, și/sau certificarea, și/sau autorizarea privind activitatea de întreprinzător, acoperă criteriile de selecție impuse de autoritatea/entitatea contractantă în anunțul/invitația de participare?	<b>X Da</b>
<b>B. Capacitatea economică și financiară</b>		
	<b>Declarații bancare</b>	
4B.1	Operatorul economic este în măsură să furnizeze declarații bancare sau, după caz, dovezi privind asigurarea riscului profesional în conformitate cu cerințele din documentația de atribuire?	<b>X Da</b>
4B.1.1	<i>Informația menționată la punctul 4B.1 este disponibilă gratuit pentru autorități, dintr-o bază de date națională? Dacă da, specificați informația care ar permite verificarea ei.</i>	<i>Adresa de internet:</i>
		<i>Autoritatea sau organismul emitent(ă):</i>
		<i>Referința exactă a documentației:</i> :
	<b>Cifra de afaceri anuală (volumul vânzărilor)</b>	
4B.2	Operatorul economic este în măsură să demonstreze o cifră de afaceri anuală, după cum urmează: Valoare_____ Perioada _____ <i>Notă. Se completează de către autoritatea contractantă valoarea și perioada</i>	<b>X Da</b>
4B.2.1	<i>Specificați care este cifra de afaceri anuală, conform datelor din raportul financiar.</i>	<i>Valoarea</i> <b>6 466.9 mii LEI</b>
		<i>Anul 2025</i>
	<b>Cifra de afaceri medie anuală</b>	
4B.3	Operatorul economic este în măsură să demonstreze o cifră medie anuală de afaceri, după cum urmează: Valoare_____ Perioada _____ <i>Notă. Se completează de către autoritatea contractantă valoarea și perioada</i>	

4B.3.1	<i>Specificați cifra de afaceri, conform datelor din raportul financiar.</i>	Valoarea <b>6 810.7 mii LEI</b>
		Anul <b>2024</b>
		Valoarea <b>5 280.9 mii LEI</b>
		Anul <b>2023</b>
		Valoarea <b>3 560.4 mii LEI</b>
		Anul <b>2022</b>
	<b>Raport financiar</b>	
4B.4	Operatorul economic este în măsură să furnizeze raportul financiar înregistrat, extrase din raportul financiar?	<b>X</b> Da
4B.5	Informațiile privind situația economică și financiară sunt disponibile gratuit pentru autorități, dintr-o bază de date națională? Dacă da, specificați informația care ar permite verificarea.	Adresa de internet:
		Autoritatea sau organismul emitent(ă):
		Referința exactă a documentației:
<b>C. Capacitatea tehnică și/sau profesională</b>		
4C.1	Operatorul economic este în măsură să furnizeze documentele solicitate de către autoritatea/entitatea contractantă în anunțul de participare, care demonstrează capacitatea tehnică și/sau profesională pentru executarea viitorului contract.	<b>X</b> Da
4C.1.1	<i>Informațiile privind capacitatea tehnică și/sau profesională sunt disponibile gratuit pentru autorități, dintr-o bază de date națională? Dacă da, specificați informația care ar permite verificarea.</i>	Adresa de internet:
		Autoritatea sau organismul emitent(ă):
		Referința exactă a documentației:
	<b>Instalații tehnice și măsuri de asigurare a calității</b>	
4C.2	Operatorul economic este în măsură să furnizeze detalii referitoare la tehnicieni sau organismele tehnice, specificate în anunțul de participare/documentația de atribuire, pe care autoritatea/entitatea contractantă le poate solicita, în special cele responsabile de controlul calității în legătură cu acest exercițiu de achiziție publică?	<b>X</b> Da
4C.3	Operatorul economic este în măsură să furnizeze o informație cu privire la sistemele de management și de trasabilitate utilizate în cadrul lanțului de aprovizionare?	<b>X</b> Da
4C.3.1	<i>Informațiile sunt disponibile gratuit pentru autorități, dintr-o bază de date națională? Dacă da, specificați informația care ar permite verificarea.</i>	Adresa de internet:
		Autoritatea sau organismul emitent(ă):
		Referința exactă a documentației:
	<b>Utilaje, instalații și echipament tehnic</b>	

4C.4	Operatorul economic dispune de utilaje și echipament necesar pentru îndeplinirea corespunzătoare a contractului de achiziție publică?	<b>X Da</b>
4C.5	Operatorul economic este în măsură să furnizeze o informație cu privire la dotările specifice, utilajul și echipamentul necesar pentru îndeplinirea contractului, conform cerințelor stabilite în anunțul de participare și documentația de atribuire?	<b>X Da</b>
	<b>Pregătirea profesională și calificarea personalului</b>	
4C.6	Operatorul economic are în cadrul întreprinderii personal calificat conform cerințelor stabilite în anunțul de participare sau în documentația de atribuire?	<b>X Da</b>
4C.7	Operatorul economic este în măsură să furnizeze o informație privind personalul de specialitate propus pentru executarea contractului, conform cerințelor stabilite în anunțul de participare și documentația de atribuire?	<b>X Da</b>
4C.8	Indicați efectivele medii anuale de personal angajat din ultimii trei ani de activitate.	<b>Anul 2023</b>
		<b>Angajați 2</b>
		<b>Anul 2024</b>
		<b>Angajați 2</b>
		<b>Anul 2025</b>
		<b>Angajați 2</b>
	<b>Numărul membrilor personalului de conducere</b>	
4C.9	Indicați numărul membrilor personalului de conducere ale operatorului economic pe parcursul ultimilor trei ani.	<b>Anul 2023</b>
		<b>Persoane 1</b>
		<b>Anul 2024</b>
		<b>Persoane 1</b>
		<b>Anul 2025</b>
		<b>Persoane 1</b>
	<b>Mostre, descrieri, fotografii</b>	
4C.10	Operatorul economic este în măsură să furnizeze eșantioane (mostre), descrieri și/sau fotografii ale produselor/serviciilor care urmează să fie furnizate/prestate, conform cerințelor stabilite în documentația de atribuire?	<b>X Da</b>
	<b>Pentru contractele de achiziție publică de lucrări</b>	
4C.11	În perioada de referință, operatorul economic a îndeplinit lucrări specifice sau similare obiectului de achiziție indicat în anunțul de participare și în documentația de atribuire?	<b>X Nu</b>
4C.11.1	<i>Dacă Da, enumerați-le specificând descrierea lucrărilor, valoarea lor, data de începere, data procesului verbal de recepție la terminarea lucrărilor, beneficiarul și altă informație relevantă.</i>	
	<b>Pentru contractele de achiziție publică de bunuri</b>	
4C.12	În perioada de referință, operatorul economic a efectuat livrări specifice obiectului de achiziție indicat în anunțul de participare și în documentația de atribuire?	<b>X Nu</b>

4C.12.1	<i>Dacă Da, enumerați-le specificând descrierea livrărilor, valoarea lor, data de începere, data furnizării, beneficiarul și altă informație relevantă.</i>	
<b>Pentru contractele de achiziție publică de servicii</b>		
4C.13	În perioada de referință, operatorul economic a prestat servicii similare cu obiectul de achiziție indicat în anunțul de participare și în documentația de atribuire?	<b>X Nu</b>
4C.13.1	<i>Dacă Da, enumerați-le specificând descrierea serviciilor, valoarea lor, durata de execuție, data începerii, beneficiarul și altă informație relevantă.</i>	
4C.14	În cazul că răspunsul este Da pentru una din întrebările 4C.11 – 4C.13, puteți furniza dovezi prin care se va demonstra îndeplinirea lucrărilor, livrarea bunurilor, prestarea serviciilor similare conform cerințelor documentației de atribuire?	<b>X Da</b>
<b>D. Standarde de asigurare a calității</b>		
4D.1	Operatorul economic este în măsură să furnizeze certificate emise de organisme independente prin care se atestă faptul că operatorul economic respectă standardele de asigurare a calității conform cerințelor stabilite în anunțul de participare și în documentația atribuire?	
4D.2	Informațiile privind standardele de asigurare a calității, sunt disponibile gratuit pentru autorități, dintr-o bază de date națională? Dacă da, specificați informația care ar permite verificarea.	Adresa de internet:  text
		Autoritatea sau organismul emitent(ă):  text
		Referința exactă a documentației:  text
<b>E. Standarde de protecție a mediului</b>		
4E.1	Operatorul economic este în măsură să furnizeze certificate emise de organisme independente prin care se atestă faptul că operatorul economic respectă standardele de protecție a mediului, conform cerințelor stabilite în anunțul de participare și în documentația de atribuire?	
4E.2	Informațiile privind standardele de protecția mediului, sunt disponibile gratuit pentru autorități, dintr-o bază de date națională? Dacă da, specificați informația care ar permite verificarea.	Adresa de internet:
		Autoritatea sau organismul emitent(ă): Referința exactă a documentației:
<b>F. Permitea controlurilor</b>		
4F.1	Operatorul economic permite efectuarea verificărilor de către autoritatea/entitatea contractantă referitor la capacitățile economice și financiare, de producție sautehnice privind executarea viitorului contract de achiziție publică?	<b>X Da</b>

## Capitolul V. Indicații generale pentru criteriile de calificare și selecție

Compartimentul se completează de către autoritatea/entitatea contractantă (coloana nr.2) și operatorii economici (coloana nr.3).

Cod poziție	Conținutul cerințelor	Răspuns
1	2	3
<b>A. Îndeplinirea tuturor criteriilor de selecție impuse</b>		
5A.1	Operatorul economic este în măsură să furnizeze în Sistemul informațional automatizat „Registrul de stat al achizițiilor publice” sau prin mijloace electronice, sau dacă e cazul, pe suport de hârtie autorității contractante: formularele, certificatele, avizele și alte documente indicate de către autoritatea/entitatea contractantă în anunțul de participare și în documentația de atribuire? <b>Obligatoriu</b> <b>În termen de 3 zile din momentul petrecerii procedurii de achiziție operatorul economic va furniza <u>toate documentele, potrivit cerințelor din anunțul de participare și atașate în program, la sediul autorității contractante.</u></b>	<b>X Da</b>
5A.2	Informațiile care să îi permită autorității/entității contractante să obțină documentele indicate în anunțul de participare și în documentația de atribuire, sunt disponibile gratuit și direct prin accesarea unei baze de date naționale în orice stat? Dacă da, specificați informația care ar permite verificarea.	Adresa de internet:
		Autoritatea sau organismul emitent
		Referința exactă a documentației:

## Capitolul VI. Preselecția candidaților pentru procedura de atribuire a contractului de achiziție publică

Compartimentul se solicită de către autoritatea contractantă doar în cadrul procedurilor de achiziție publică: *licitația restrânsă, negociere, dialog competitiv și parteneriatul pentru inovare.*

Cod poziție	Conținutul cerințelor	Răspuns
1	2	3
<b>A. Îndeplinirea tuturor criteriilor de selecție impuse</b>		
6A.1	Operatorul economic/candidatul îndeplinește criteriile de selecție stabilite de către autoritatea contractantă în anunțul de participare și în documentația de atribuire.	<b>X Da</b>
6A.2	Operatorul economic/candidatul dispune și este în măsură să furnizeze în Sistemul informațional automatizat „Registrul de stat al achizițiilor publice” sau prin mijloace electronice, sau dacă	<b>X Da</b>
	e cazul, pe suport de hârtie autorității contractante certificate sau alte forme de documente justificative, după cum este cerut în anunțul de participare și în documentația de atribuire.  <b>Obligatoriu</b> <b>În termen de 3 zile din momentul petrecerii procedurii de achiziție operatorul economic va furniza <u>toate documentele, potrivit cerințelor din anunțul de participare și atașate în program, la sediul autorității contractante.</u></b>	

## Capitolul VII. Declarații finale

Operatorul economic declară că informațiile prezentate în capitolele II – V (după caz II-VI) sunt exacte și corect furnizate, cunoscând pe deplin consecințele cazurilor grave de declarații false.

Operatorul economic declară în mod oficial, că poate să furnizeze la solicitarea autorității/entității contractante fără întârziere, certificatele și documentele justificative solicitate, cu excepția cazului în care autoritatea/entitatea contractantă are posibilitatea de a obține documentele justificative în cauză direct prin accesarea unei baze de date relevante, care este disponibilă gratuit, cu condiția că operatorul economic să fi furnizat informațiile necesare (adresa de internet, autoritatea sau organismul emitent(ă), referința exactă a documentației) care să îi permită autorității contractante sau entității contractante să facă acest lucru și se consimte accesul la informațiile menționate, în cazul în care acest lucru este necesar.

Operatorul economic declară în mod oficial că este de acord ca **ÎM EXDRUPO**, astfel cum este descrisă în capitolul I secțiunea A să obțină acces la documentele justificative privind informațiile pe care le-a furnizat în acest DUAE în scopul desfășurării procedurii de achiziție **ocds-b3wdp1-MD-1778590869439**

Nume: **IURIE GUTU**

Funcția: **Administrator**

Data: **15 iunie 2026**

Adresa: **Chisinau**

Semnătura

## Условия продажи и поставки

Далее наши условия продажи и доставки на русском языке.

Однако мы хотим обратить внимание, что только немецкий варианты наших общих условий продажи и доставки имеют равную юридическую сил.

### § 1 Область действия

- (1) Нижеуказанные условия продажи и поставки применяются ко всем офертам компании Hofmann GmbH, которые касаются поставок машин, запасных частей и т. д., а также предоставления услуг в сфере торговых отношений с предприятиями, юридическими лицами публичного права или публично-правового состояния.
- (2) Ассортимент товаров в нашем интернет-магазине также предназначен исключительно для предпринимателей в смысле § 14 абз. 1 Гражданского кодекса. Своим заказом клиент подтверждает использование товара в рамках своей профессиональной деятельности и принимает настоящие условия продажи и доставки.
- (3) Наши поставки, услуги и предложения производятся исключительно на основании данных условий продажи и доставки. Они также применяются ко всем будущим договорным отношениям и сделкам с клиентом, даже если они не согласованы по отдельности. Противоречивые условия или условия заказчика, отступающие от этих условий продажи и поставки, не применяются, даже если мы не возражаем в отдельном случае против их действительности.

### § 2 Оферта и заключение договора

- (1) Наши оферты свободны от обязательств и не подлежат исполнению. Мы оставляем за собой право на перепродажу.
- (2) Презентация товаров в Интернет-магазине не является обязательным предложением. Скорее, это не обязывающий призыв заказать товары в Интернет-магазине. Производя заказ, клиент делает юридически обязывающее предложение заключить договор купли-продажи. После получения предложения о покупке, клиент получит автоматически сгенерированное электронное письмо, подтверждающее, что мы получили его заказ (подтверждение получения). Это подтверждение получения еще не означает принятие предложения о покупке.
- (3) Контракт является заключенным, только если мы письменно подтверждаем заказ или если мы отправляем товар клиенту без предварительного явного декларирования. Это положение действует также тогда, когда заказ заказчика касается предоставленной нами оферты. Заказы, которые мы получили от заказчика, не подлежат отмене.
- (4) Выполнение всех заказов осуществляется только в соответствии и согласно содержанию письменно заключенного договора, в том числе наших условий продажи и поставки. Письменно заключенный договор полностью воспроизводит соглашение между сторонами договора. Устные соглашения, не утвержденные нами в письменной форме, недействительны. Внесение дополнений и изменений в достигнутые договоренности, в том числе в данные условия продажи и поставки, требует для их юридической силы письменной формы.
- (5) Информация о весе, мощности, расходах и энергопотребности, а также чертежи и рисунки, являются всего лишь приближенными значениями, если только они не были обозначены нами как нормативные значения в письменной форме. Мы оставляем за собой право на внесение технических изменений в соответствии с современным уровнем техники.

### § 3 Цены и условия платежа

- (1) Цены, указанные в нашем подтверждении заказа, считаются действительными. Указанные цены являются ценами нетто и подразумеваются в ЕВРО на условиях франко-завод. Заказчик несет расходы за пересылку, включая расходы за упаковку, погрузку, размещение и отгрузку. К ценам прибавляется налог на добавленную стоимость, действующий на момент доставки товара. Оплата считается произведенной, если мы располагаем суммой.
- (2) Мы имеем право корректировать цены в соответствии с увеличениями расходов, возникшими в промежутке между заказом и поставкой товара.
- (3) Оплата в нашем Интернет-магазине производится по выбору либо на счет, либо кредитной картой. Мы оставляем за собой право исключить отдельные способы оплаты. Если методом оплаты выбрана кредитная карта, данные платежа после завершения заказа и успешной проверки передаются для оплаты соответствующей платёжной системе (в настоящее время: Stripe). Дополнительную информацию о платёжной системе можно получить по адресу <https://www.stripe.com>. Кроме того, мы ссылаемся на нашу прилагаемую [политику конфиденциальности](#).
- (4) Покупная цена подлежит оплате нетто (без вычетов) сразу же после поступления подтверждения заказа/счета, если в подтверждении заказа не указан другой срок платежа.
- (5) Чеки, векселя и другие платёжные поручения принимаются только по специальному соглашению и только в качестве платежа. При выдаче ссуды под залог чеков расходы по дисконтированию и прочие расходы несет заказчик. Расчеты векселями и чеками производятся при условии поступления денежного эквивалента, который не может быть отозван (аннулирован), и с указанием даты валютирования, с которой мы можем располагать денежным эквивалентом.
- (6) Если заказчик не производит платеж по наступлению срока, то со дня истечения срока платежа на причитающиеся суммы начисляется 5% сверх базовой ставки; требование более высоких процентов и возмещения убытков в случае неуплаты платежа остается в силе.
- (7) Если после заключения договора финансовые обстоятельства заказчика меняются настолько, что наши требования больше не являются достаточно обеспеченными, мы имеем право требовать предоплату или обеспечительного платежа. Если заказчик отказывается от этого, то после безрезультатного истечения соответствующей отсрочки мы можем расторгнуть договор или потребовать возмещения убытков.
- (8) Заказчик отказывается от осуществления права воздержаться от исполнения обязательств по ранее заключенным и другим сделкам текущих деловых отношений. Зачет встречных требований допускается только в том случае, если нами были признаны встречные притязания или была установлена их законная сила.

### § 4 Поставка, сроки и задержки поставки

- (1) Если иное не оговорено, поставки производятся с завода Rellingen на страх и риск заказчика, даже если эти поставки осуществляются нашими транспортными средствами.
- (2) Решающим для определения объема поставки является только наше подтверждение принятия заказа.
- (3) Указанные нами даты и сроки поставки являются без обязательств, за исключением письменно обещанного или согласованного назначенного срока или даты. Начало отсчета сроков поставок начинается с полного разъяснения всей информации о ходе исполнения заказа и с поступления всех документов, необходимых для выполнения заказа. Соблюдение установленных сроков поставок, подлежащих исполнению, предполагает выполнение всех обязательств заказчика. Срок поставки считается соблюденным, если предмет поставки покинул завод до истечения данного срока.
- (4) Если поставка задерживается по причинам, за которые заказчик несет ответственность, он должен возместить нам ущерб, причиненный в результате задержки поставки, включая любые дополнительные расходы. Прочие претензии остаются в силе.
- (5) Обстоятельства непреодолимой силы, забастовки или увольнения на наших заводах-поставщиках сырья или на нашем предприятии, а также события, препятствующие доставке, производству или отправке товара, освобождают нас на время их действия от соблюдения обязательств по поставкам без предъявления претензий на возмещение ущерба или без права на расторжение договора со стороны заказчика.

### § 5 Доставка, упаковка, переход риска, приемка товара, батарей

- (1) Мы выбираем упаковку и способ отправки согласно способу, общепринятому в торговых отношениях.
- (2) Риск переходит к заказчику вместе с передачей предмета поставки (при чем решающим является начало процесса отгрузки) экспедитору, грузоперевозчику или определенному третьему лицу с целью выполнения перевозки. Если поставка или передача товара задерживается в результате обстоятельства, возникшего по вине заказчика, то риск переходит на заказчика с того дня, когда предмет поставки готов к отправке, и мы известили об этом заказчика. Заказчик оплачивает складские расходы согласно переходу риска.
- (3) Если в договоре не указано иное, товар считается принятым с даты его ввода в эксплуатацию, однако не позднее 14 дней после доставки, если только заказчик в течение этого срока не выдвинет возражений в письменной форме.
- (4) При доставке товара следует немедленно уведомить экспедитора о повреждениях груза, возникших при его транспортировке, или об отсутствующих товарах.
- (5) В соответствии с § 8, пункт 2 BattG (закон о батареях и аккумуляторах), возврат бывших в употреблении промышленных аккумуляторов, которые мы, как производитель, впервые выпустили на рынок, осуществляется на собственный риск и за счет владельца. Если не оговорено иное, место возврата соответствует адресу нашей компании.

### § 6 Возврат запасных частей

- (1) Клиент предоставляет возможность вернуть приобретенные у нас запасные части в течение 60 дней с даты выставления счета в оригинальной упаковке. Своевременная отправка товара является достаточным условием для соблюдения этого срока.
- (2) Клиент несет расходы и риски, связанные с обратной пересылкой.
- (3) После проверки возвращенного товара покупателю будет возвращена уплаченная за него покупная цена при условии, что товар получен нами в оригинальной упаковке и без повреждений. Гарантийные требования покупателя в отношении дефектов не затрагиваются.

### § 7 Рекламация по качеству

- (1) **Гарантийный срок составляет 24 месяцев со дня произведенной доставки товара, поставляемого нами заказчику.**
- (2) Заказчик обязан произвести исследования и предъявить требование о рекламации. Рекламацию по качеству товара на основании явных дефектов необходимо подать в письменной форме незамедлительно, не позднее 14 дней (поступление у нас). Рекламацию по качеству товара на основании скрытых дефектов необходимо подать в письменной форме незамедлительно, сразу же после их обнаружения. Если заказчик отказывается от такого уведомления, предмет договора в отношении дефекта считается утвержденным.
- (3) Если у товара присутствует дефект, мы имеем право на свое усмотрение устранить дефект или доставить товар взамен дефектного. Только если такое последующее исполнение потерпит неудачу, заказчик может расторгнуть договор или снизить оплату.
- (4) Гарантийные обязательства исключаются, если заказчик сам проводит ремонт предмета поставки или поручает его третьему лицу без нашего предварительного согласия, что затрудняет устранение дефекта и делает его невозможным и непосильным. В любом случае покупатель должен оплатить расходы за устранение дефектов, возникающих в результате ремонта.

- (5) При любой подачи рекламации по качеству товара мы имеем право осмотреть и проверить забракованные товары. Если в результате проверки окажется, что претензии по качеству нет, то мы или уполномоченное нами третье лицо готовы провести ремонт за счет заказчика и сообщить ему о предполагаемой сумме расходов. Заказчик должен решить, будет ли он делать заказ на ремонт оборудования.
- (6) Мы не несем ответственности за качество машин, устройств, проданных как бывшие в употреблении или обозначенные как таковые, а также за изношенные детали (в связи с обычным износом).
- (7) Заказчику будет указано на то, что безупречное качество разметки может быть достигнуто только при согласованности действий разметочного оборудования, материалов для разметки и правильного обслуживания разметочной техники.
- (8) Изготовленный и поставленный нами товар (машины/устройства) соответствует директивам ЕС. Это гарантируется нашим сертификатом соответствия. Последующие технические изменения или дополнения, произведенные не с нашей стороны или без нашего согласия, не подлежат нашей сертификации соответствия и исключаются из ответственности за недостатки в исполнении принятого на себя обязательства в отношении поставленных товаров.

#### § 8 Инструктаж обслуживающей бригады:

Все поставки изготавливаются при оговорке о сохранении за продавцом права собственности на проданный товар. Поставленные машины, устройства и запчасти остаются нашей собственностью вплоть до полной оплаты покупной цены и погашения всех дебиторских задолженностей, которые мы имеем перед заказчиком. Необходимо немедленно уведомить нас в известность о любом преднамеренном ограничении оговорки о сохранении за продавцом права собственности на проданный товар. Если поставленные нами машины и/или устройства, и/или запчасти будут проданы заказчиком третьему лицу по одиночке или вместе с другим оборудованием до оплаты покупной цены, то заказчик обязуется оставить за собой право собственности на это оборудование. Уже сейчас он уступает покупателю причитающееся ему от перепродажи долговое обязательство на покупную цену в размере, в котором наша покупная цена еще подлежит оплате. Данное положение является действительным независимо от того, перепродаются ли наши поставленные машины и/или устройства и/или запчасти без или с нашего согласия. Если поставленные нами машины, устройства или запчасти перепродаются в соединении, после обработки или с другими товарами, то дебиторская задолженность заказчика перед его покупателем считается переданной в размере покупной цены, о которой мы договорились с заказчиком. Мы имеем право уведомить покупателя об уступке.

#### § 9 Авторские права и патенты

Если на проданные машины и устройства, за исключением комплектующих деталей, имеются права на охрану результатов умственного труда, изобретательские права, патенты и/или права на зарегистрированные модели, то заказчик не имеет права нарушать их. Категорически запрещается имитировать и производить аналоги по готовому образцу проданных машин и устройств.

#### § 10 Оговорка о сохранении права собственности

- (1) Все поставки производятся при оговорке о сохранении за продавцом права собственности на проданный товар. Поставленные машины, устройства и запчасти остаются нашей собственностью вплоть до полной оплаты покупной цены и погашения всех дебиторских задолженностей, которые мы имеем перед заказчиком. Необходимо немедленно уведомить нас в известность о любом преднамеренном ограничении оговорки о сохранении за продавцом права собственности на проданный товар. Если поставленные нами машины и/или устройства, и/или запчасти будут проданы заказчиком третьему лицу по одиночке или вместе с другим оборудованием до оплаты покупной цены, то заказчик обязуется оставить за собой право собственности на это оборудование. Уже сейчас он уступает покупателю причитающееся ему от перепродажи долговое обязательство на покупную цену в размере, в котором наша покупная цена еще подлежит оплате. Данное положение является действительным независимо от того, перепродаются ли наши поставленные машины и/или устройства и/или запчасти без или с нашего согласия. Если поставленные нами машины, устройства или запчасти перепродаются в соединении, после обработки или с другими товарами, то дебиторская задолженность заказчика перед его покупателем считается переданной в размере покупной цены, о которой мы договорились с заказчиком. Мы имеем право уведомить покупателя об уступке.
- (2) Покупатель обязан, пока собственность не перешла, бережно обращаться с купленной вещью, в частности застраховать ее за свой счет по номинальной цене от убытков, возникающих в результате пожара, наводнения и кражи. Если необходимо провести осмотр и работы по техническому обслуживанию, заказчик должен выполнить их за свой счет.
- (3) Заказчик имеет право взыскать за нас заранее уступленный нам долг. Мы имеем право отказаться от полномочия взыскания с немедленным вступлением в силу и самостоятельно взыскать долг. Заказчик по нашему требованию обязуется сообщить нам имя, адрес покупателя и размер уступленного долга, и предоставить нам всю справочную информацию, необходимую для предъявления уступленного требования.
- (4) Заказчик обязуется сообщить нам по нашему требованию и в любое время информацию о местонахождении машин, аппаратов и запчастей поставленных на основании оговорки о сохранении за продавцом права собственности, и о долговой задолженности, возникшей в результате перепродажи.
- (5) Заклад или сделки передачи в собственность товаров с оговоркой о праве собственности за продавцом, а также распоряжения о заранее уступленных нам требованиях, недопустимы.
- (6) Заказчик обязуется незамедлительно сообщить нам в письменной форме о наложении ареста на предмет купли-продажи и/или на уступленное требование, или прочие требования, которые третьи лица заявили относительно предмета купли-продажи. При наложении ареста на имущество необходимо в тот же день переслать нам копию протокола о наложении ареста.
- (7) Если поведение заказчика противоречит договору - в частности по просрочке платежей - мы имеем право после безрезультатного напоминания об уплате долга вернуть товар или, при необходимости, потребовать выдачу товара заказчику третьему лицу. Установление дополнительного срока не требуется. Произведенные нами изъятие и наложение ареста на товар с сохраненным за продавцом права собственности не ведет к расторжению договора. При возврате товара заказчик должен нести расходы, связанные со снижениями стоимости, которые произошли на предмет купли-продажи (товар с сохраненным за продавцом правом собственности) в результате промежуточной эксплуатации.
- (8) При обработке, вместе с товарами, которые еще являются чужой собственностью, мы приобретаем совместную собственность на вновь изготовленные предметы. Объем совместной собственности вытекает из соотношения фактурной стоимости нашего поставленного товара к фактурной стоимости прочего товара.

#### § 11 Ограничение ответственности

- (1) Если заказчик не может использовать предмет поставки согласно договору по нашей вине вследствие невыполненного или ошибочного выполнения предложений или консультаций, проведенных до или после заключения договора, или в результате нарушения других договорных дополнительных обязательств - в частности инструктажа по обслуживанию и техническому уходу за предметом поставки - положения параграфов 4 и 11 разд. 2, за исключением других претензий, считаются соответственно действительными.
- (2) Мы несем ответственность за причинение вреда здоровью человека в соответствии с нормативными положениями; в остальных вопросах мы несем ответственность за вред, причиненный только по злому умыслу и грубой неосторожности руководства или руководящих сотрудников. В связи с заведомым умолчанием о дефектах или на основании взятия на себя гарантии, ответственность изготовителя за безопасность изделий остается в силе.
- (3) При виновном нарушении существенных договорных обязанностей мы также несем ответственность за вред, причиненный по грубой халатности не руководящих служащих и по незначительной халатности, в последнем случае ограничиваясь типичным, разумно предвиденным ущербом.
- (4) Дальнейшие претензии, не важно по какой причине, не допускаются.

#### § 12 Использование программного обеспечения

Поскольку программное обеспечение входит в комплект поставки, заказчику предоставляется неисключительное право на пользование поставленным программным обеспечением, в том числе его документацией. Оно передается в пользование для предназначенного для этого предмета поставки. Использование программного обеспечения для более чем одной системы запрещено. Заказчик может размножать, перерабатывать, переводить или преобразовывать программное обеспечение из объектного кода в исходный код только в допустимом законом объеме (§ 69a ff Закона об авторском праве). Заказчик обязуется не удалять данные о производителе - в частности заметки об авторском праве - или не изменять их без нашего предварительного письменного согласия. Все прочие права на программное обеспечение и документацию, включая копии, остаются за нами или за поставщиком программного обеспечения. Заказчик не имеет права на передачу заказов на сублицензии.

#### § 13 Конфиденциальность

См. прилагаемую [политику конфиденциальности](#).

#### § 14 Место исполнения обязательств, применимое право, место рассмотрения споров, недействительность части правовой сделки

- (1) Для обеих сторон договора и всех актуальных и будущих требований, вытекающих из договорных отношений, местом исполнения обязательств является коммуна Реллинген (Rellingin).
- (2) Действительным является только право Федеративной Республики Германия, за исключением конвенции ООН о договорах международной купли-продажи товаров.
- (3) Исключительным местом юрисдикции по рассмотрению всех споров, вытекающих непосредственно или косвенно из договорных отношений, является город Итцехо (Pinneberg). Кроме того, мы имеем право в судебном порядке предъявлять иск заказчиком по адресу их местонахождения.
- (4) Если какое-либо положение в этих условиях продажи и поставки или в рамках прочих соглашений не имеет или теряет силу, то действительность всех прочих положений или соглашений остается в силе. В таком случае стороны договора обязуются заменить недействительные положения на формулировки, аналогичные им по экономическому успеху.

HOFMANN GmbH

Последнее изменение: Март 2026 г.

## Памятка по инструктажу обслуживающего персонала

Традиция компании HOFMANN благодаря постоянным инновациям - постоянно устанавливать и продвигать новые масштабы в разметочной дорожной технике. Но поступательное развитие несет с собой - как и во всех других технических областях - всё более претенциозную и сложную технику. Многие системы состоят сегодня из комбинации механики, гидравлики, пневматики и электроники. Новую машину часто едва ли можно сравнить с более ранними моделями. Связаны с этим, как правило, и постоянно растущие требования к пониманию техники и техническим способностям обслуживающего персонала. Может пройти довольно много времени, пока обслуживающий персонал не освоит новую технику и оптимально не овладеет способностью управлять машиной. Качество результата, в конечном счете, зависит от согласованности действий машины, разметочного материала и обслуживающего персонала. Инструктаж может дать только базовые знания и ни в коем случае не заменяет необходимую помимо этого практику.

Существенной предпосылкой для того, чтобы Ваша новая машина как можно быстрее была подготовлена к работе и работала на полную мощность, является успешное прохождение инструктажа. Инструктаж, по договоренности с нашей сервисной службой, должен быть хорошо подготовлен и проведен по возможности при условиях, близких к практике. По нашему опыту при этом обязательно необходимо обратить внимание на следующие моменты:

- Обслуживающий персонал должен быть в достаточной степени квалифицированным, чтобы обучиться обращаться с новой машиной, специально отобран, определен для обслуживания новой машины и прошедший инструктаж. Если нужно принять в расчет проблемы, связанные с пониманием, обусловленные незнанием языка, необходимо привлечь переводчика.
- В распоряжение должно быть предоставлено достаточно времени для практики, чтобы провести квалифицированный инструктаж обслуживающего персонала (на основании опыта можно сказать, что нескольких метров на территории завода не достаточно).
- В наличии должно быть достаточное количество подходящего материала для разметки.
- Разметочный материал, используемый при инструктаже, должен быть идентичен материалу, который позднее будет использоваться при разметке во время работы.
- Примечание: смена производителя и/или изменение материала может оказать значительное (негативное) воздействие на функционирование машины и качество разметки и, как следствие, потребовать перенастройки оборудования.
- Персонал должен ознакомиться с инструкцией по эксплуатации и другой документацией, которая при использовании машины всегда должна быть доступна, чтобы избежать или быстро устранить возможные неполадки или простой машины.
- Документы для обслуживания машины должны быть переведены на соответствующий язык, если обслуживающий персонал не владеет немецким или владеет им плохо (будем рады содействовать Вам в этом вопросе).
- Проинструктируйте персонал, что мы не предоставляем гарантию на недостатки и поломки, вызванные любым своевольным выполнением технических изменений в машине и/или неквалифицированным обслуживанием машины.

Успеха и гладкого прохождения инструктажа Вам желает компания

**HOFMANN GmbH**

HOFMANN GmbH • Industriestrasse 22 • 25462 Rellingen • Deutschland

To whom it may concern

Rellingen, 04.12.2025

### Bestätigung

Mit diesem Dokument wird bestätigt, dass die Firma TRINEX S.A. mit Sitz in Chişinău unser offizieller Vertreter für Moldawien ist.

Ebenfalls bestätigen wir, dass die Firma Meteor (LADY SRL) am Standort Chişinău berechtigt ist, Reparatur-/ und Servicearbeiten für unsere Straßenmarkierungsmaschinen und Kocher durchzuführen.

### Confirmare

Acest document confirmă faptul că TRINEX S.A., cu sediul în Chişinău, este reprezentantul nostru oficial pentru Republica Moldova.

De asemenea, confirmăm că Meteor (LADY SRL), cu sediul în Chişinău, este autorizată să efectueze reparații și întreținere la mașinile și echipamentele noastre de marcaj rutier.

**HOFMANN GmbH**

**Björn Tiegel**  
Area Sales Manager

**Oliver Geers**  
Technical Service Manager



**HOFMANN GmbH**  
☎ +49 4101 3027-0

Geschäftsführer/CEO:  
Rechtsform/Legal form: GmbH  
Amtsgericht/Local court: Pinneberg HRB 685  
Deutsche Bank AG, Hamburg  
Volksbank Pinneberg-Elmshorn eG  
Commerzbank AG, Hamburg

Maschinenfabrik und Vertrieb  
☎ +49 4101 31022

Dipl.-Ing. Frank Hofmann  
Sitz der Gesellschaft/Registered office:  
Finanzamt/Tax authority: Itzehoe  
IBAN DE13 2007 0000 0695 3434 00  
IBAN DE97 2219 1405 0003 9000 30  
IBAN DE45 2004 0000 0529 0036 00

Industriestrasse 22 • 25462 Rellingen Deutschland/Germany  
info@HOFMANNmarking.de • www.HOFMANNmarking.de

Dipl.-Ing. Jan Hofmann  
Rellingen  
BIC DEUTDEHH  
BIC GENODEF1PIN  
BIC COBADEFF

EORI-No. DE2774836  
UST-Id-Nr./VAT-No. DE134800774  
Steuer-Nr./Tax-No. 18 296 18724

09.06.2026

Catre Autoritatea contractanta

MTender ID **ocds-b3wdp1-MD-1778590869439**

## DECLARATIE DE PROPRIE RASPUNDERE

**TRINEX sa** – dealer autorizat **HOFMANN GmbH** în Rep.Moldova, garantează asigurarea cu piese de schimb pe perioada garanției, cat si post garanție pe un termen de minim 5 ani.

In scrisorile de recomandare ale agenților economici din Rep.Moldova este confirmată furnizarea pieselor pentru utilaje cu termenul de exploatare mai mult de 15-20 ani.

Cu respect,

Iurie Gutu  
C E O  
**TRINEX sa**



069112400

**Către:** Autoritatea contractanta

MTender ID ocds-b3wdp1-MD-1778590869439

**№:** 82

**Data:** 09.06.2026

### Scrisoare recomandare

Societatea cu Răspundere Limitată **RUTADOR** a procurat in 2009 de la producatorul **HOFMANN GmbH** urmatorul utilaj:

- *Mașină de marcat rutier H36-1600 cu rezervoare presurizate pentru vopsele reci  
(2 x 800 l) și unități de marcarea instalate pe ambele părți.*

Mașina continuă să funcționeze, iar producătorul furnizează piese de schimb și în ziua de azi.

Cu respect,  
Director

**Nicolae Maliu**





**Road Service**  
Marcaje Rutiere

”CIFI-ML PLUS SRL”  
m.Chisinău str.Independentei 30/4 ap.27  
Iban MD56AG000000022514177396  
Cod Fiscal 1008600045413  
mob. + 373 69 276 631  
[www.roadservice.md](http://www.roadservice.md)  
mail: roadsign.md@gmail.com

11.06.2026

Catre Autoritatea contractanta

MTender ID **ocds-b3wdp1-MD-1778590869439**

Scrisoare recomandare

Societatea cu Răspundere Limitată **CIFI-ML PLUS** gestioneaza 3 utilaje produse de **HOFMANN GmbH**:

- **Mașină de marcat rutier H26 (anul fabricarii 2012)**
- **Mașină de marcat rutier H17 (anul fabricarii 2024)**
- **Mașină de marcat rutier H18-2 (anul fabricarii 2025)**

Mașinele continuă să funcționeze, iar producătorul furnizează piese de schimb și în ziua de azi.

Digitally signed by Caragheaur Fiodor  
Date: 2026.06.13 20:02:43 EEST  
Reason: MoldSign Signature  
Location: Moldova

MOLDOVA EUROPEANĂ



Administrator

Fiodor Caragheaur

МИНИСТЕРУЛ  
ДЕЗВОЛТАРИЙ ЕКОНОМИЧЕ

АЛ РЕПУБЛИЧИЙ  
МОЛДОВЕНЕШТЬ НИСТРЕНЕ

ЫНТРЕПРИНДЕРЯ УНИТАРЭ  
ДЕ СТАТ «ДИРЕКЦИЯ  
ДЕ КОНСТРУКЦИИ ШИ ЕКСПЛУАТАРЕ А  
ДРУМУРИЛОР ДИН СЛОБОЗИЯ»



МІНІСТЕРСТВО  
ЕКОНОМІЧНОГО РОЗВИТКУ

ПРИДНІСТРОВСЬКОЇ  
МОЛДАВСЬКОЇ РЕСПУБЛІКИ

ДЕРЖАВНЕ УНІТАРНЕ  
ПІДПРИЄМСТВО «СЛОБОДЗЕЙСЬКЕ  
ШЛЯХОВЕ ЕКСПЛУАТАЦІЙНО-  
БУДІВЕЛЬНЕ УПРАВЛІННЯ»

Министерство экономического развития  
Приднестровской Молдавской Республики

ГОСУДАРСТВЕННОЕ УНИТАРНОЕ ПРЕДПРИЯТИЕ  
«СЛОБОДЗЕЙСКОЕ ДОРОЖНОЕ ЭКСПЛУАТАЦИОННО-СТРОИТЕЛЬНОЕ УПРАВЛЕНИЕ»

MD-5700, ПМР, Слободзейский р-н, с.Ближний Хутор, ул. Советская 49<sup>а</sup>, тел./факс 0 533 9 32 76

e-mail: [tdcup@yandex.ru](mailto:tdcup@yandex.ru). р/с 2211210000000080 в ЗАО «Приднестровский Сбербанк» г.Тирасполь

11.06.2026 № 018/01-196

Закупочная комиссия

На № \_\_\_\_\_ от \_\_\_\_\_

MTender ID oeds-b3wdp1-MD-1778590869439

### Рекомендательное письмо!

В 2005 году Слободзейским дорожно-эксплуатационно-строительным управлением была приобретена Компактная малогабаритная маркировочная машина со средней мощностью Н-16-2 (сер.н. 121.0115). За 20-летний период работы показала себя с положительной стороны.

Директор  
ГУП «Слободзейское ДЭСУ»

Квасюк А.И.