

Водонагрівач акумуляційний електричний побутовий

ІНСТРУКЦІЯ З ВИКОРИСТАННЯ Сервісна книжка

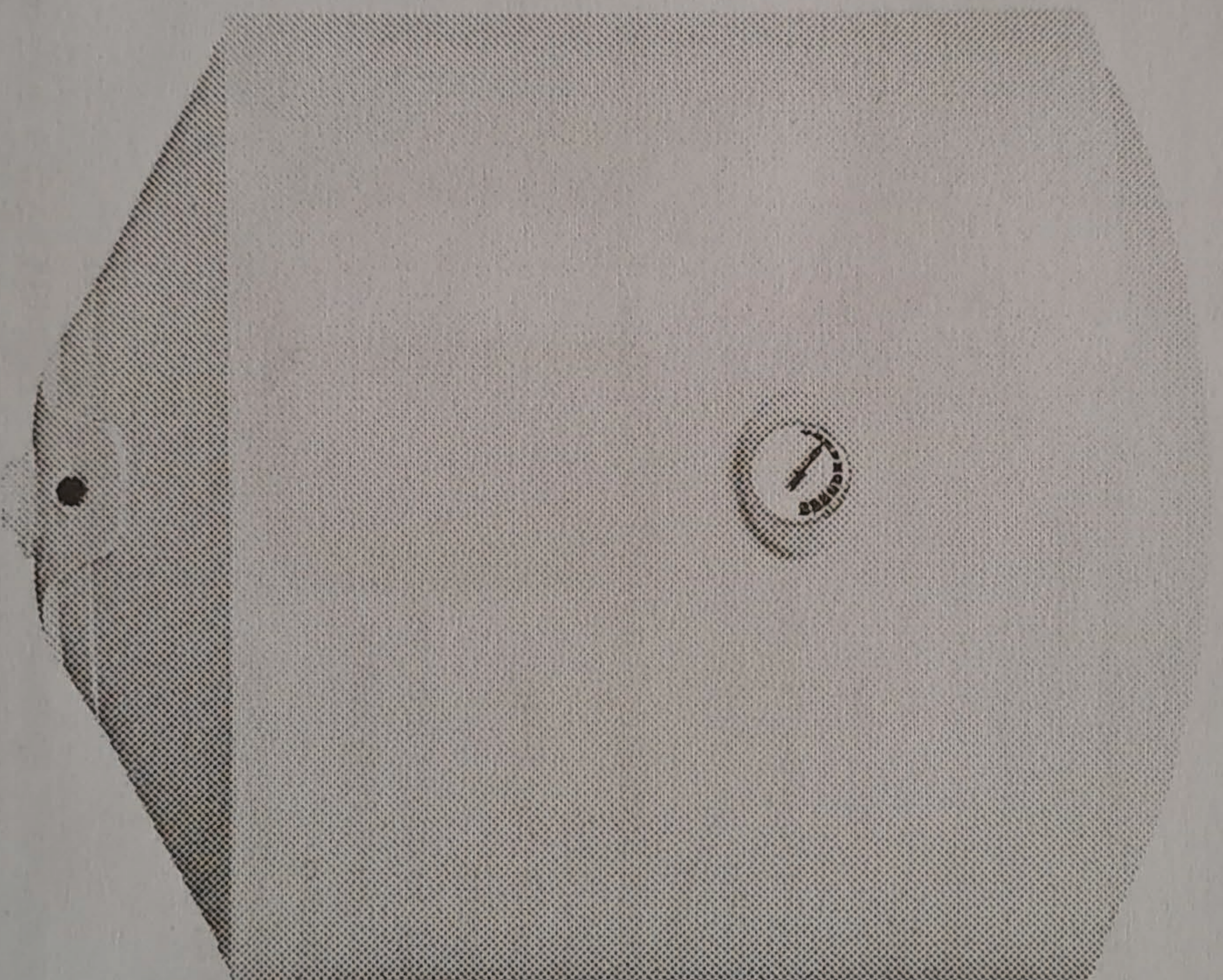

ТОВ «Гідропром»
Україна, м. Одеса, вул. Середня, 83/б
безкоштовний телефон гарячої лінії
зі стаціонарних телефонів

Гаряча лінія 0 800 50 13 90

Тел: +38(048)777-13-93

Вібер: 095-28-85-216

Моб.тел.: 050-39-53-824

E-mail: service.manager@novates.ua

4. Комплектість

1. Електричний водонагрівач
2. Книга безпеки
3. Інструкція з встановлення з сервісною книжкою Універсал

- 1 шт.;
- 1 шт.;
- 1 шт.;
- 1 шт.

5. Вимоги безпеки

Електричний водонагрівач має ступінь захисту від ураження електричним струмом класу I. Незважаючи на те, що водонагрівач є безпечним в експлуатації, задля уникнення нещасних випадків необхідно неухильно виконувати правила, викладені в даній інструкції і прикладатися до здорового глузду.

УВАГА! Цей прилад не призначений для користування особами (а також малолітніми дітьми) зі зменшеною фізичною або розумовою психічними можливостями чи з браком досвіду та знань, за винятком безпосередньої присутності уповноваженого наглядового персоналу або особи, відповідальної за свою безпеку, що надають необхідні інструкції щодо користування приладом. Малолітні діти, щоб не вважатися до гри з приладом, повинні бути під наглядом уповноваженого персоналу.

УВАГА! У разі присідання водонагрівача до водопроводу за допомогою знімних шлангів, необхідно використовувати тільки нові шланги, повторне використання старих шлангів не допускається.

УВАГА! Електричний водонагрівач I-го класу захисту необхідно підключати тільки до електричної мережі, що має **ЗАЗЕМЛЕННЯ**.

УВАГА! Перед початком роботи перевірте цілісність ізоляції електричного кабелю. У разі пошкодження шнура живлення його треба замінити спеціальним шнуром чи комплектом, наданим виробником чи сервісною службою.

УВАГА! Установку, технічне обслуговування та ремонт повинен проводити тільки кваліфікований майстер згідно з вимогами даної інструкції з використання. Рекомендуємо звертатися до авторизованих сервісних центрів.

УВАГА! З появою будь-яких несправностей у роботі електричного водонагрівача необхідно відключити його від електромережі і викликати фахівця для усунення неполадок.

УВАГА! Всі водонагрівачі, перш ніж надходити до продажу, проходять 100% перевірку якості на заводі - виробнику. Після випробування у внутрішньому баку може залишатися невелика кількість води.

ЗАБОРОНЯЄТЬСЯ! Експлуатація водонагрівача з пошкодженим електричним кабелем.

ЗАБОРОНЯЄТЬСЯ! Використовувати для підключення переключники, подовжувачі і тимчасово прокладені електричні.

ЗАБОРОНЯЄТЬСЯ! При роботі електричного водонагрівача можливий незначний витік води через запобіжний клапан, це є нормальне явище. Не намагайтеся заблокувати клапан безпеки.

ЗАБОРОНЯЄТЬСЯ! Зменшувати внутрішній діаметр трубки відбору гарячої води.

ЗАБОРОНЯЄТЬСЯ! Встановлювати електричний водонагрівач в приміщеннях, насичених аеросольними парами, з різкими перепадами температури, вологості, а також у пильних та брудних приміщеннях.

Виробник не несе відповідальність за збитки для здоров'я і власності, якщо вони викликані порушенням правил встановлення та експлуатації.

6. Устрій і принципи роботи

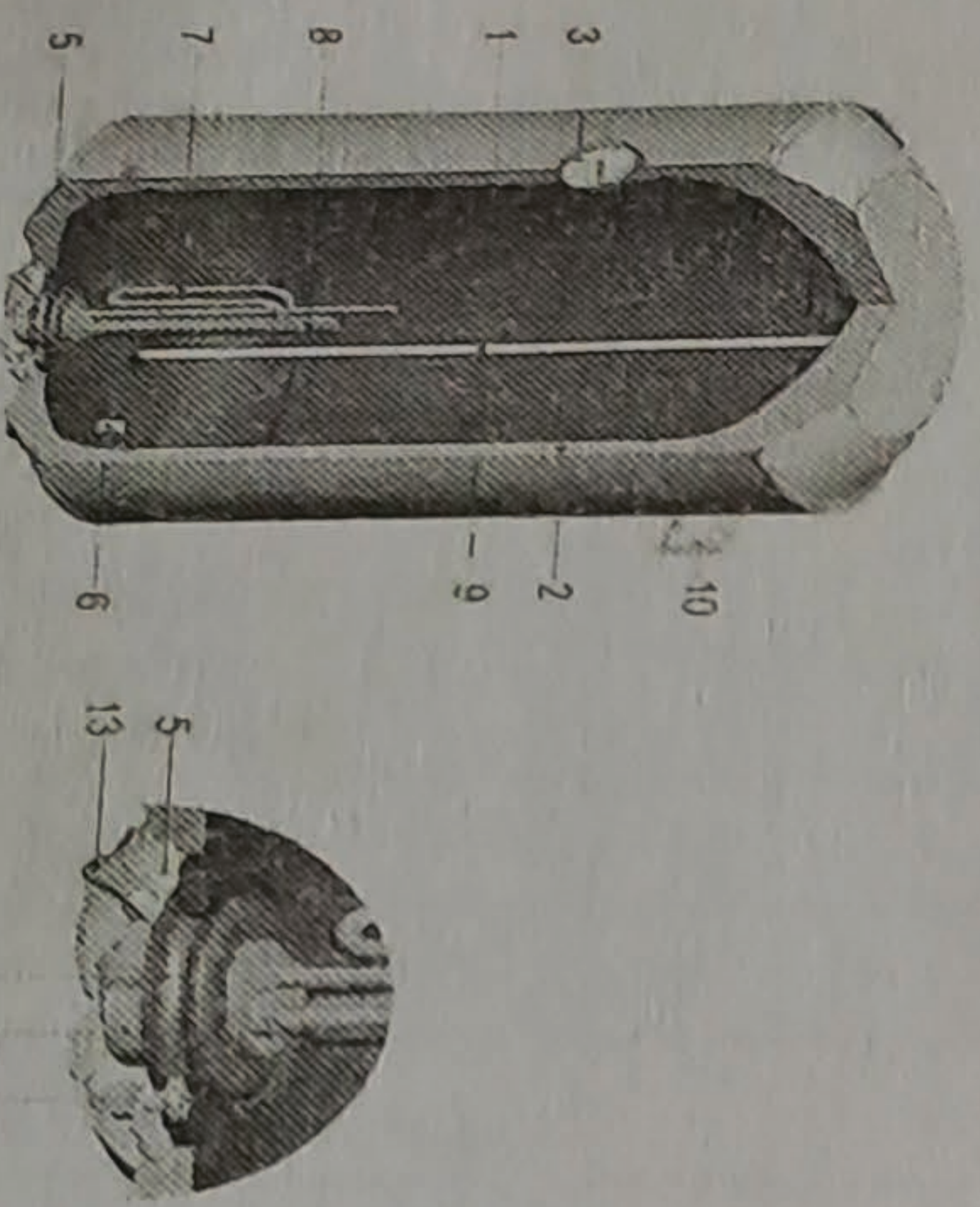

1. Внутрішній бак
2. Теплоізоляція
3. Індикатор температури
4. Кришка електрогрівача
5. Спалевий фланець
6. Трубка подачі холодної води з системою АНТИМІКС
7. Нагрівальний елемент (ТЕН)
8. Магнісвий анод
9. Трубка відбору гарячої води
10. Кронштейн
11. Увігльновальне кільце
12. Термоміст
13. Індикаторна лампа
14. Болтові з'єднання

Мод. 6 Модель Standard

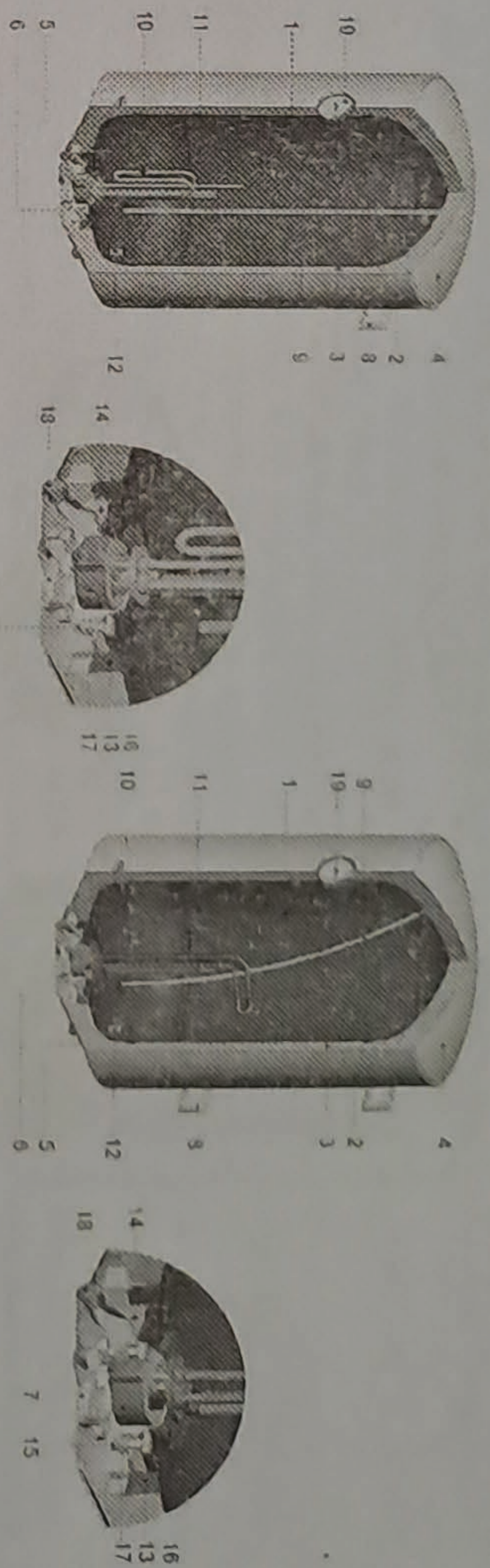

Мод. 7 Модель Standard Plus

Мод. 8 Модель Universal, Universal Goldheat

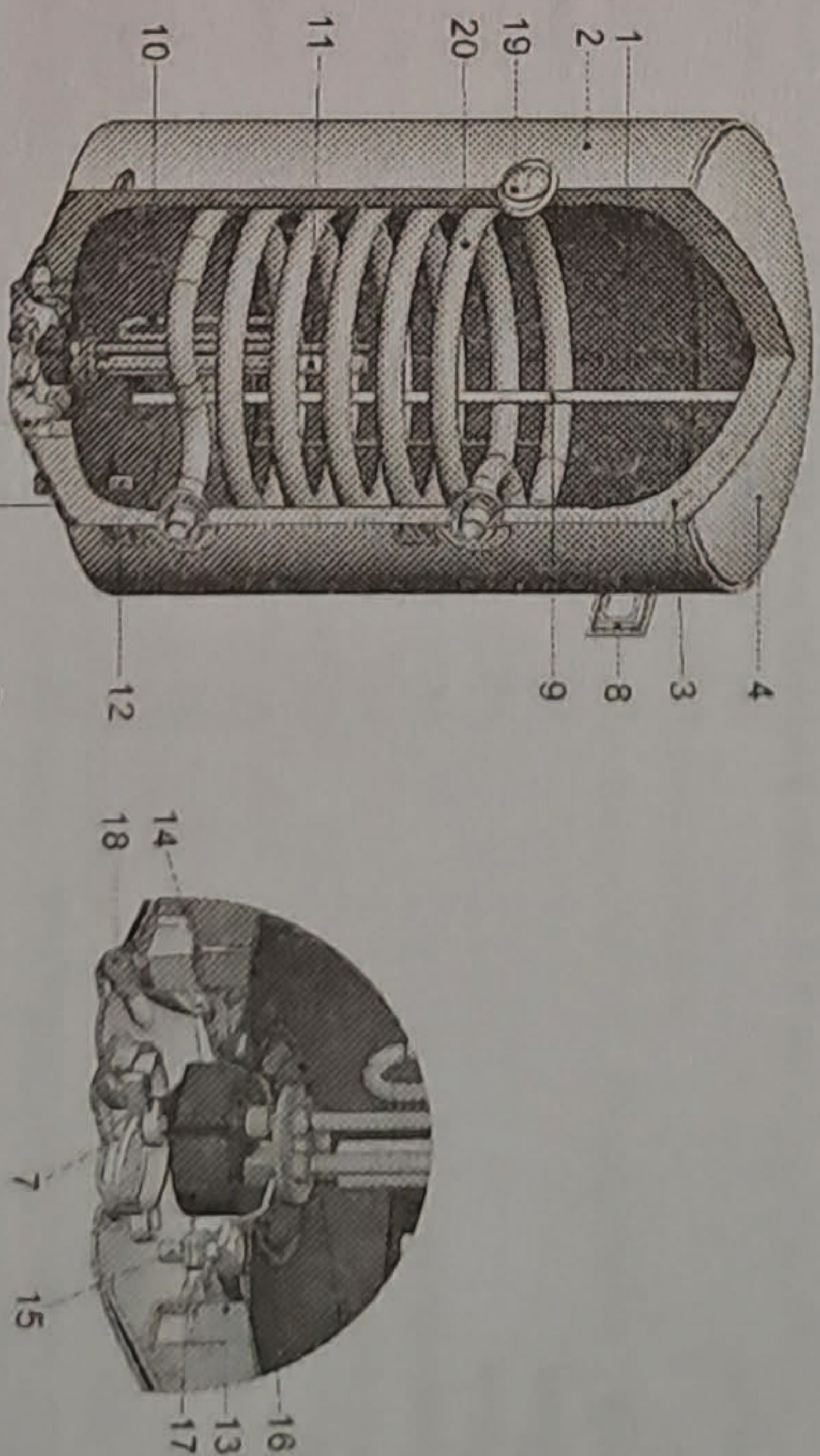

Мод. 9 Модель Combi Right

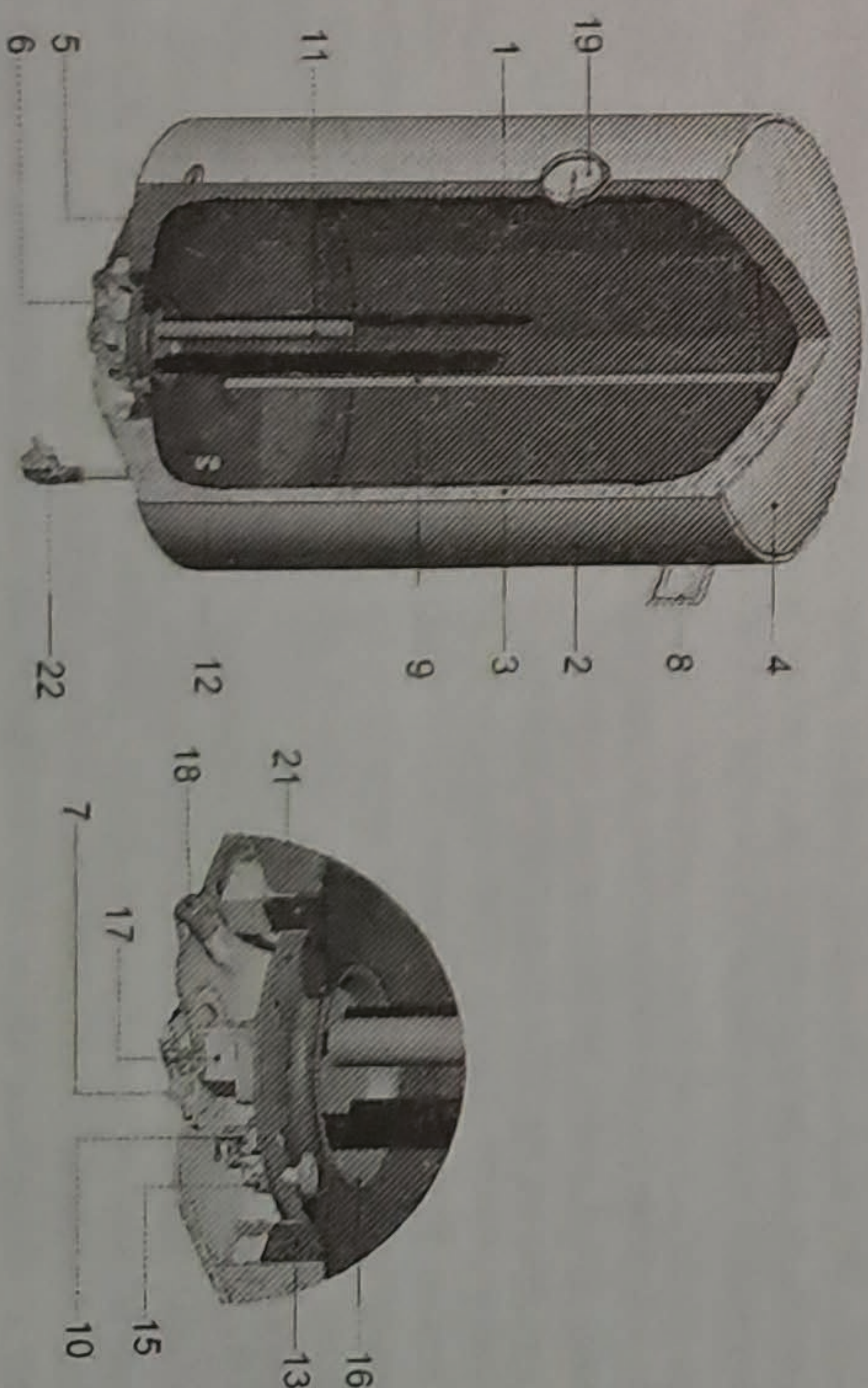

Мод. 10 Модель Direct Dry

Шановний покупець!

Вітаємо Вас з придбанням сучасного надійного високоєфективного електричного побутового водонагрівача! У разі правильної установки, експлуатації та відповідного догляду електричний водонагрівач прослужить Вам довгі роки. Для безпечного, ефективного і довговічного використання електричного водонагрівача перед початком будь-яких операцій з водонагрівачем уважно ознайомтеся з даною інструкцією і дотримуйтеся її рекомендацій.

УВАГА!

Купуючи електричний водонагрівач, вимагайте від торговельно-організації правильності заповнення сервісної книжки. При купівлі обов'язково перевірте товарний вид електричного водонагрівача та його комплектність. Після продажу електричного водонагрівача покупець, підприємство-виробник не приймає претензій з комплектності та механічних пошкоджень. Відповідальність за дотримання правил установки, підключення та експлуатації лежить на покупці.

Зміст

- | | |
|--|----|
| 1. Загальні відомості | 2 |
| 2. Монтажні розміри | 3 |
| 3. Технічні характеристики Мікрофіша | 5 |
| 4. Комплектність | 6 |
| 5. Вимоги безпеки | 6 |
| 6. Устрій і принципи роботи | 6 |
| 7. Монтаж і підключення | 9 |
| 7.1. Криплення до стіни | 9 |
| 7.2. Підключення до системи водопостачання | 9 |
| 7.3. Електричне приєднання | 10 |
| 8. Введення в експлуатацію | 11 |
| 8.1. Порядок роботи моделей Standard, Standard Plus, Goldheat, Combi, Digest Ду, Universal, Universal Goldheat | 12 |
| 8.2. Порядок роботи моделі Digital Ду | 12 |
| 9. Технічне обслуговування | 13 |
| 10. Можливі несправності і методи її усунення | 14 |
| 11. Правила зберігання і транспортування | 16 |
| 12. Свідчення про приймання | 16 |
| 13. Свідчення про продаж водонагрівача | 17 |
| ГАРАНТІЙНІ ЗОБОВ'ЯЗАННЯ | 18 |

1. Загальні відомості

Електричний водонагрівач призначений для нагрівання води в побутових умовах до заданої температури і подальшої підтримки температури в автоматичному режимі.

Найменування моделі	Об'єм, л	Опис	Мал.
1. Standard 50	50	Електроводонагрівачі вертикального виконання	Мал. 1
2. Standard 80	80		
3. Standard 100	100		
4. Standard Plus 35	35	Електроводонагрівачі вертикального виконання	Мал. 2
5. Standard Plus 50	50		
6. Standard Plus 80	80		
7. Standard Plus 100	100		

Найменування моделі	Об'єм, л	Опис	Мал.
8. Goldheat 50	50	Електроводонагрівачі вертикального виконання з позолоченим ТЕНом	Мал. 2
9. Goldheat 80	80		
10. Goldheat 100	100		
11. Universal 80	80	Електроводонагрівачі універсального виконання (можуть встановлюватись вертикально або горизонтально)	Мал. 2
12. Universal 100	100		
13. Universal Goldheat 80	80	Електроводонагрівачі універсального виконання з позолоченим ТЕНом	
14. Universal Goldheat 100	100		
15. Combi Left 80	80	Електроводонагрівачі вертикального виконання з теплообмінником непрямого нагріву лівого підключення	Мал. 3
16. Combi Left 100	100		
17. Combi Right 80	80	Електроводонагрівачі вертикального виконання з теплообмінником непрямого нагріву правого підключення	Мал. 3
18. Combi Right 100	100		
19. Digest Ду 50	50	Електроводонагрівачі вертикального виконання з сухим ТЕНом	Мал. 4
20. Digest Ду 80	80		
21. Digest Ду 100	100		
22. Digital Ду 50	50	Електроводонагрівачі вертикального виконання з сухим ТЕНом і електронним управлінням	Мал. 5
23. Digital Ду 80	80		
24. Digital Ду 100	100		

2. Монтажні розміри

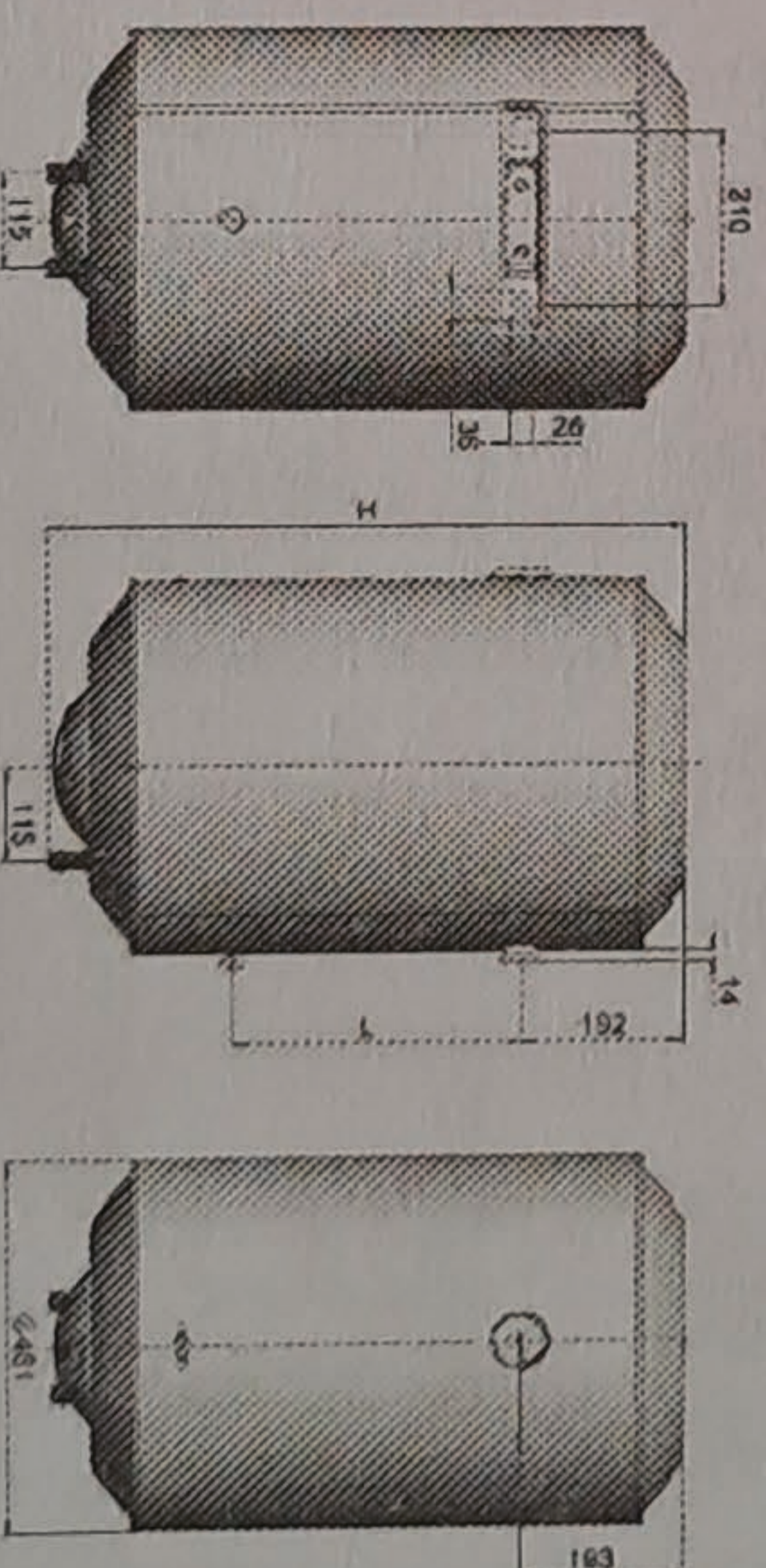

Об'єм, л	Н, мм	Л, мм
50	567	167
80	748	375
100	929	556

Мал. 1. Монтажні розміри моделі Standard

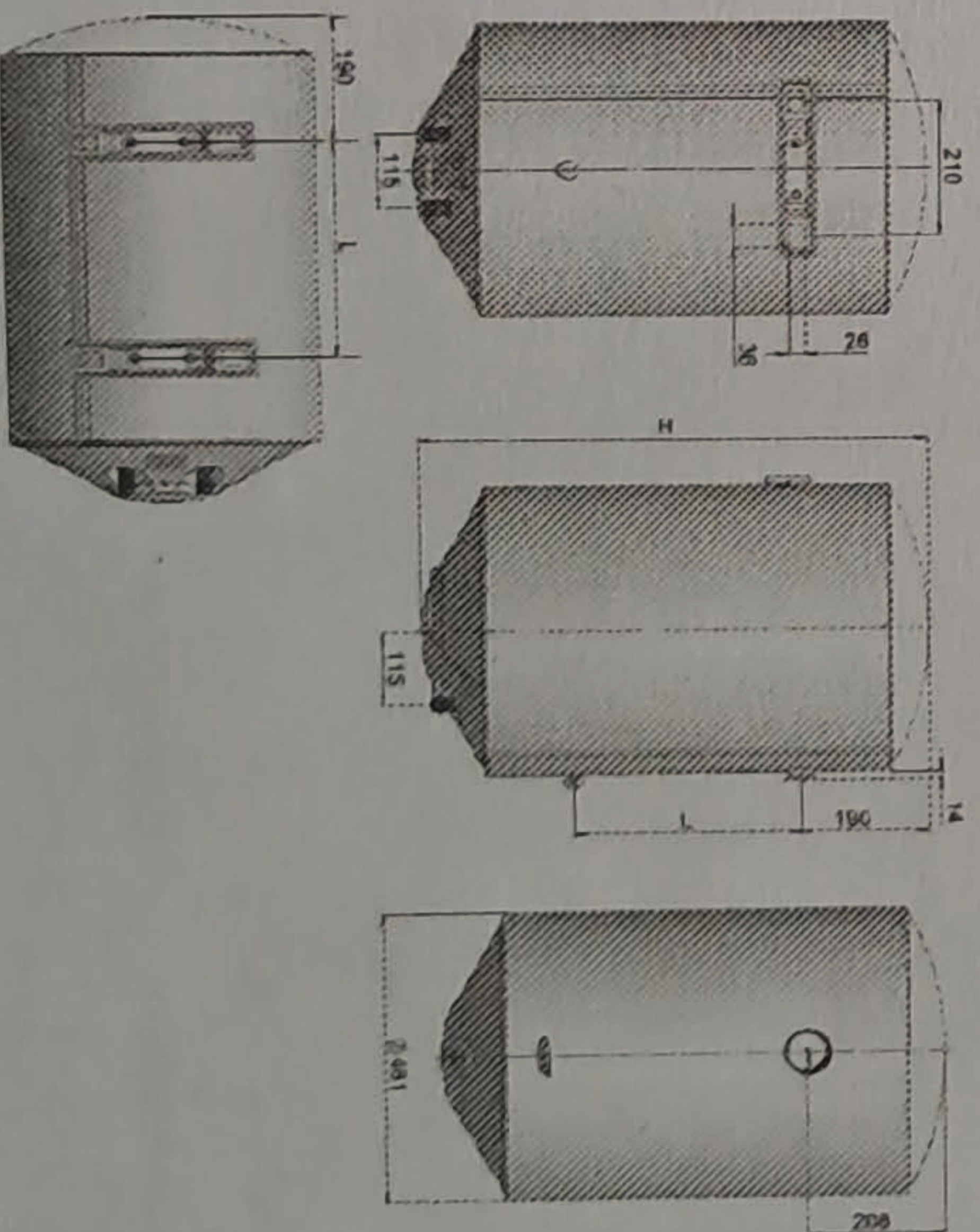

Об'єм, л	Н, мм	Л, мм
35	434	106
50	580	167
80	761	375
100	942	556

Мал. 2. Монтажні розміри моделей:
- вертикальне Standard Plus,
- вертикальне Goldheat, Universal,
- горизонтальне Universal,
- горизонтальне Universal Goldheat

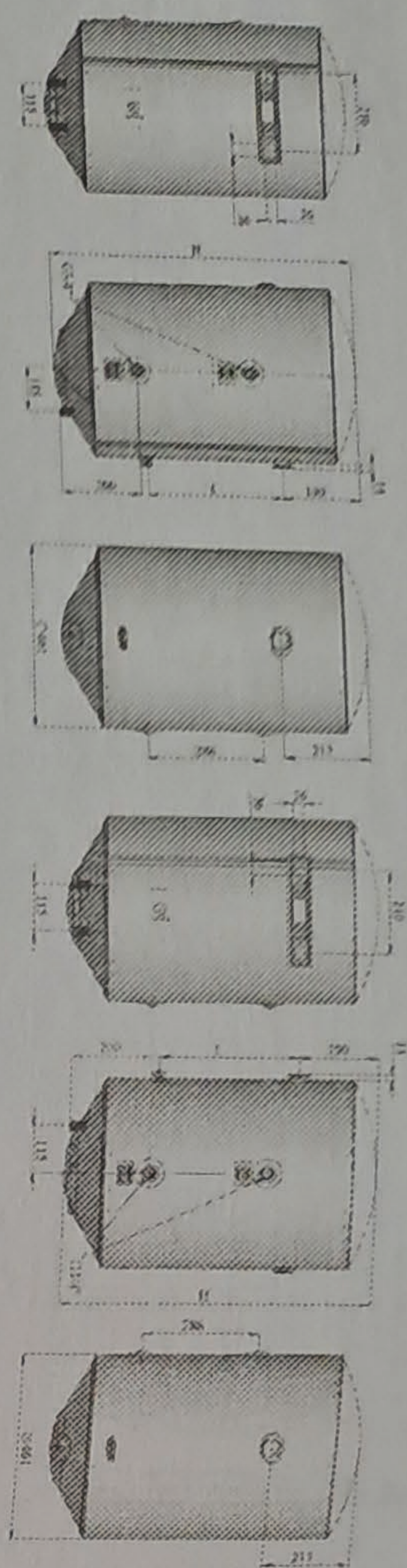

Мод. 3. Монтажні розміри моделей Combi

Об'єм, л	H, мм	L, мм
80	761	375
100	942	556

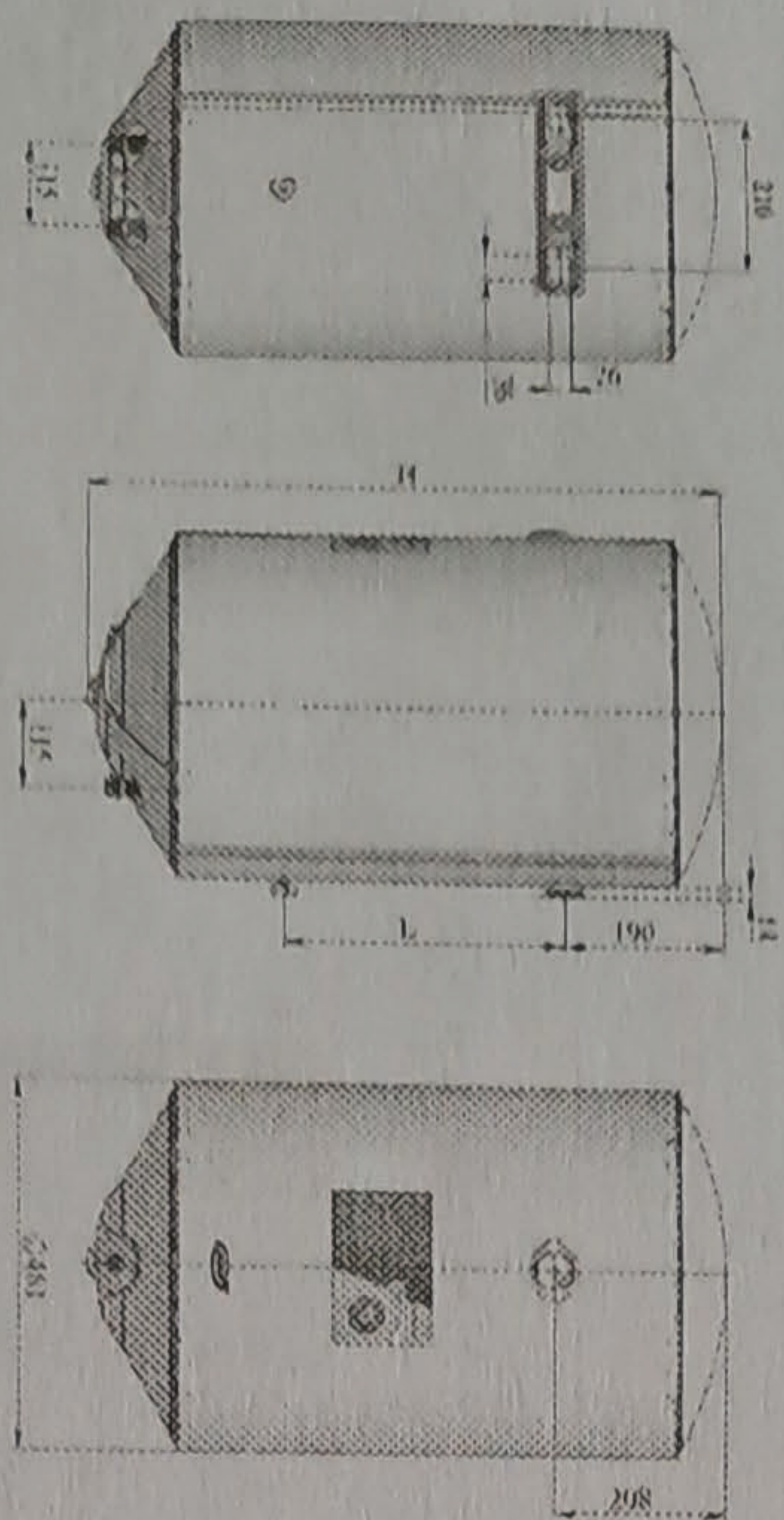

Мод. 4. Монтажні розміри моделі Direct Dry

Об'єм, л	H, мм	L, мм
50	580	167
80	761	375
100	942	556

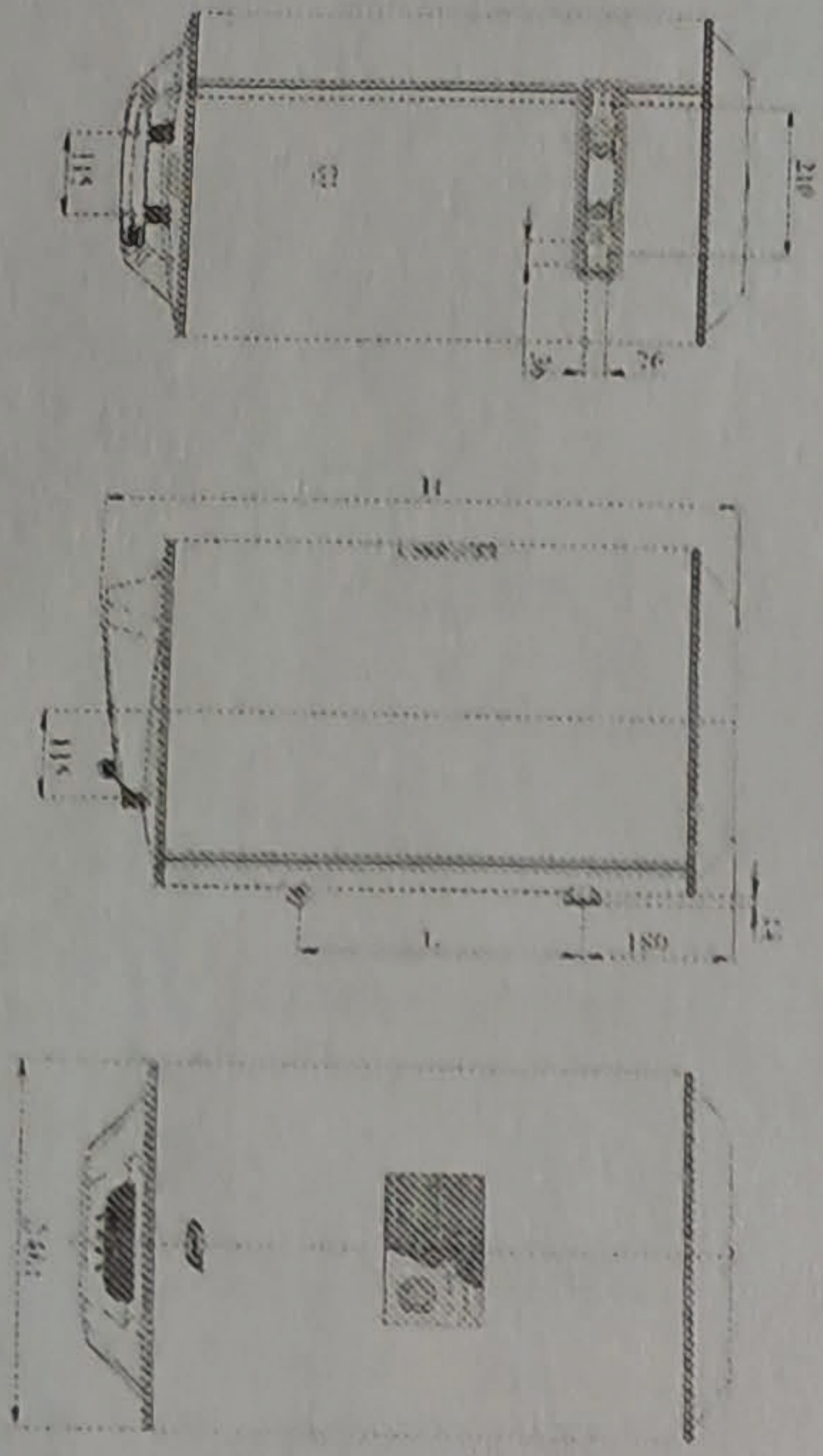

Мод. 5. Монтажні розміри моделі Digital Dry

Об'єм, л	H, мм	L, мм
50	591	167
80	772	375
100	953	556

3. Технічні характеристики/ Мікрофіша

Моделі	Standard			Standard Plus , Goldheat				Universal, Universal Goldheat		Combi Left , Combi Right		Direct Dry			Digital Dry		
	50	80	100	35	50	80	100	80	100	80	100	50	80	100	50	80	100
Об'єм, л	50	80	100	35	50	80	100	80	100	80	100	50	80	100	50	80	100
Номінальний тиск, МПа	0,6																
Електрична потужність, кВт	1,2	1,5		1,8								0,8x2=1,6					
Напруга, В	230																
Час нагріву від 15°C до 65°C, хв	160	206	258	75	108	170	215	170	215	170	215	120	195	240	120	195	240
Клас захисту	I																
Антикорозійний захист бака	Емальований бак / магнісвий анод																
Ступінь захисту	IP24																
Максимальна температура нагрівання, °C	77																
Профіль навантаження	M	L	L	S	M	L	L	L	L	L	L	M	L	L	M	L	L
Клас енергоефективності	C	C	D	C	C	C	C	C	C	C	C	C	C	C	C	C	C
Річне споживання електроенергії, кВт*год/рік	1416	2759	2882	565	1420	2745	2695	2745	2695	2745	2695	1420	2745	2695	1420	2745	2695
Теплові втрати, Вт*год/24 год	33	49	79	26	34	46	33	46	33	46	33	34	46	33	34	46	33
Рівень звукової потужності L _{WA} , дБ	15																
Маса нетто, кг	15,3	19,0	23,0	11,6	14,8	18,5	22,3	18,5	22,3	27,0	30,8	14,8	18,5	22,3	16,3	20,0	24,0
Маса брутто, кг	17,0	21,0	25,2	13,2	16,5	20,5	24,5	20,5	24,5	29,0	33,0	16,5	20,5	24,5	18,0	22,0	26,2
Площа поверхні теплообмінника, м ²	-									0,48		-					

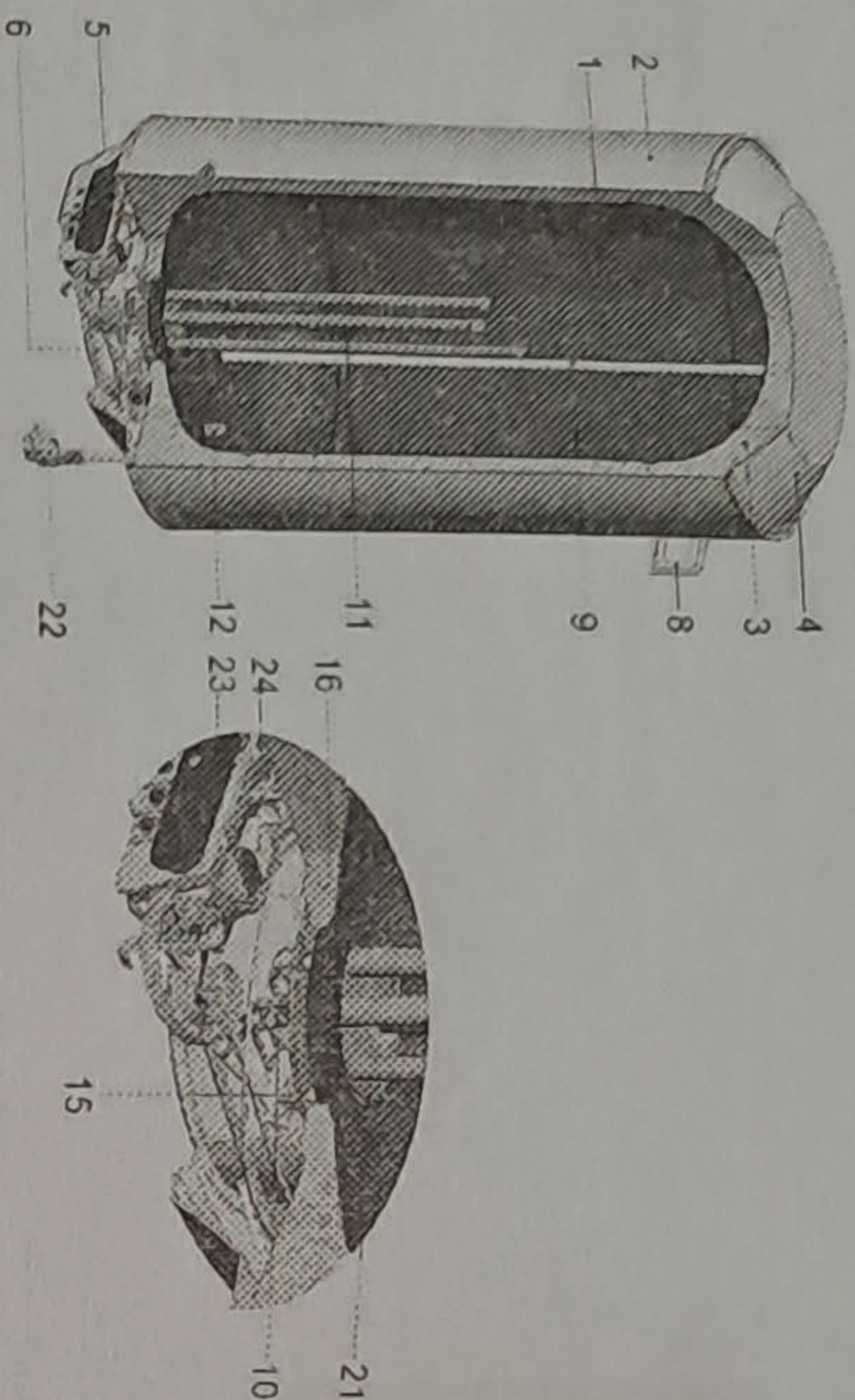

Мал. 11. Моделі Digital Duo

Устрій водонагрівача

- | | |
|---|--|
| 1. Внутрішній бак | 13. Увігнвовальне кільце горювкини |
| 2. Облицівка | 14. Сталеий фланець |
| 3. Теплоізоляція | 15. Болтовое з'єднання |
| 4. Кришка верхня | 16. Увігнвовальне кільце електророзриви |
| 5. Кришка нижня | 17. Термооптат |
| 6. Маховик регулювання термостата | 18. Індикаторна лампа |
| 7. Крошштейн | 19. Індикатор температури |
| 8. Трубка відбору гарячої води | 20. Теплообмінник |
| 9. Нагрівальний елемент (ТЕН) | 21. Фланець в зборі |
| 10. Магнієвий анод | 22. Мерсжевий шнур |
| 11. Трубка подачі холодної води з системою АНТИМИКС | 23. Панель і плата управління контролера |
| | 24. Блок електрики і комунікації |

Моделі Standard, Standard Plus, Goldheat, Combi, Digest Duo, Digital Duo призначені для установки тільки у вертикальному положенні.

Моделі Universal, Universal Goldheat мають конструктивні особливості, що дозволяють експлуатувати їх як у вертикальному, так і горизонтальному положенні.

Конструкція водонагрівача забезпечує заповнення бака водою і її нагрівання в автоматичному режимі.

Вода у водонагрівачі нагрівається до заданої температури. При відкритті крана гарячої води до водонагрівачу знизу через трубку подачі холодної води починає надходити холодна вода. Холодна вода витісняє раніше нагріту воду через трубку відбору гарячої води, що йде з верхньої частини апарату. Таким чином, гаряча вода надходить споживачеві, а знизу водонагрівач заповнюється холодною водою. Нагрівальний елемент (ТЕН) знову починає нагрівати воду до заданої температури.

Унікальна система АНТИМИКС перешкоджає перемішуванню шарів холодної і нагрітої води. Завдяки цьому пристрою значно збільшується коефіцієнт використання гарячої води і повністю виключаються різкі температурні перепади.

Внутрішній бак водонагрівача виготовлений з високоякісної сталі, витримує значні механічні дії. Для захисту від корозії сталь покрита шаром титанової емалі з підвищеним вмістом титану і хрому, гарантує повний захист навіть від самої жорсткої водопровідної води. На сьогоднішній день це саме надійне, довговічне, екологічно чисте і гігієнічне покриття.

Шільна, екологічно чиста пінополіуретанова теплоізоляція, яка не містить фреону, надає виробу властивості термоса і забезпечує максимальну можливість економії енергії.

Регульований термостат подвійного захисту суворо підтримує задану температуру гарячої води і автоматично блокує нагрівач при перегріванні.

Забобіжна кришка захищає вузол нагріву від випадкових ушкоджень. Всі кришки виконані з сучасних високоміцних полімерних матеріалів. Це дозволяє легко виділити пил і вологу з поверхні і запобігти ймовірності ураження електрострумом.

Клапан безпеки перешкоджає витoku води до трубопроводу і служить для скидання надлишкового тиску води в бак.

Замінований магнієвий анод забезпечує додатковий захист від корозії.

Весь електричний блок, включаючи ТЕН, термостат і замінний магнієвий анод зібраний на сталевому фланці, який кріпиться до бака за допомогою плити потужних болтів.

Фірма-виробник залишає за собою право вносити до конструкції виробу будь-які зміни без попереднього повідомлення.

7. Монтаж і підключення

УВАГА! Всі водонагрівачі, перш ніж надходити до продажу, проходять 100% перевірку якості на заводі - виробнику. Після впровадження у внутрішньому баку може залишатися невелика кількість води.

Для установок електричного водонагрівача Ви можете скористатися платними послугами фахівців сервісних центрів. Ви можете також користатися послугами будь-яких інших кваліфікованих фахівців. Однак у цьому випадку фірма-виробник не несе відповідальності за збиток, нанесений невірною установкою й недотриманням рекомендацій даної інструкції.

7.1. Кріплення до стіни

Електричний водонагрівач необхідно встановлювати в приміщеннях, які відповідають наступним вимогам:

- температура від +5°C до + 45°C;
- вологість не більше 80%;
- атмосферний тиск від 78 до 106 кПа.

Неприпустимо встановлювати електричний водонагрівач в приміщеннях, насичених агресивними парами, з різкими перепадами температури, вологості, а також у пильних та брудних приміщеннях.

Електроводонагрівач необхідно кріпити до несучої стіни або до іншої поверхні, що забезпечує надійність кріплення. Для зменшення втрат тепла по довжину трубопроводу, електроводонагрівач слід розташовувати якомога ближче до точки відбору води. Для полегшення доступу до електричних частин необхідно залишити місце (приблизно 0,5 м). Крошштейни для кріплення до стіни повинні витримувати вагу, втричі більшу за вагу електроводонагрівача, заповненого водою.

Водонагрівач необхідно кріпити двома гачками або шпильками, використовуючи крошштейни.

Рекомендується використовувати сталеве кріплення діаметром 7-8 мм з пластмасовими дюбелем діаметром 12 мм і довжиною не менше 80мм для кріплення до бетонної або цегляної стіни. Для кріплення до стіни з черепашника або пінобетону ставтеві такі ввертнути в попередньо забітні в стіну дерев'яні пробки діаметром 20-25мм.

Корисна порада: Якщо відстань від електричного водонагрівача до точки відбору гарячої води перевищує 2 м, трубопроводі рекомендується теплоізулювати.

УВАГА! При підключенні водонагрівачів в горизонтальному положенні, патрубків подачі холодної води (позначений синім кільцем) повинен бути розташований знизу, а патрубок забору гарячої води (позначений червоним кільцем) - зверху (мал.12)

7.2. Підключення до системи водопостачання

Перед підключенням електричного водонагрівача необхідно переконатися у відсутності в трубах сторонніх предметів. На вхід холодної води (синє кільце) накручується кран для зливу води, а потім клапан безпеки з номінальним тиском 0,6 МПа (входить у комплект). Щоб уникнути поломки при закручуванні клапана не застосовувати великих зусиль.

УВАГА! Вода може капати з випускної трубки клапана безпеки, ця трубка повинна завжди бути відкритою до атмосфери. Трубка повинна мати постійний нахил до низу і розташовуватися в умовах, що виключають замерзання води. З клапану безпеки необхідно регулярно видаляти осад та перевірити чи його не заблоковано.

На вхід холодної води в обов'язковому порядку необхідно встановити сітчастий фільтр грубого очищення. У разі якщо тиск води в магістралі перевищує 0,5 МПа, необхідно встановити редуктор, що знижує тиск.

Редуктор та фільтр не входять до комплексу постачання. Редуктор та фільтр не входять до комплексу постачання. Редуктор та фільтр не входять до комплексу постачання.

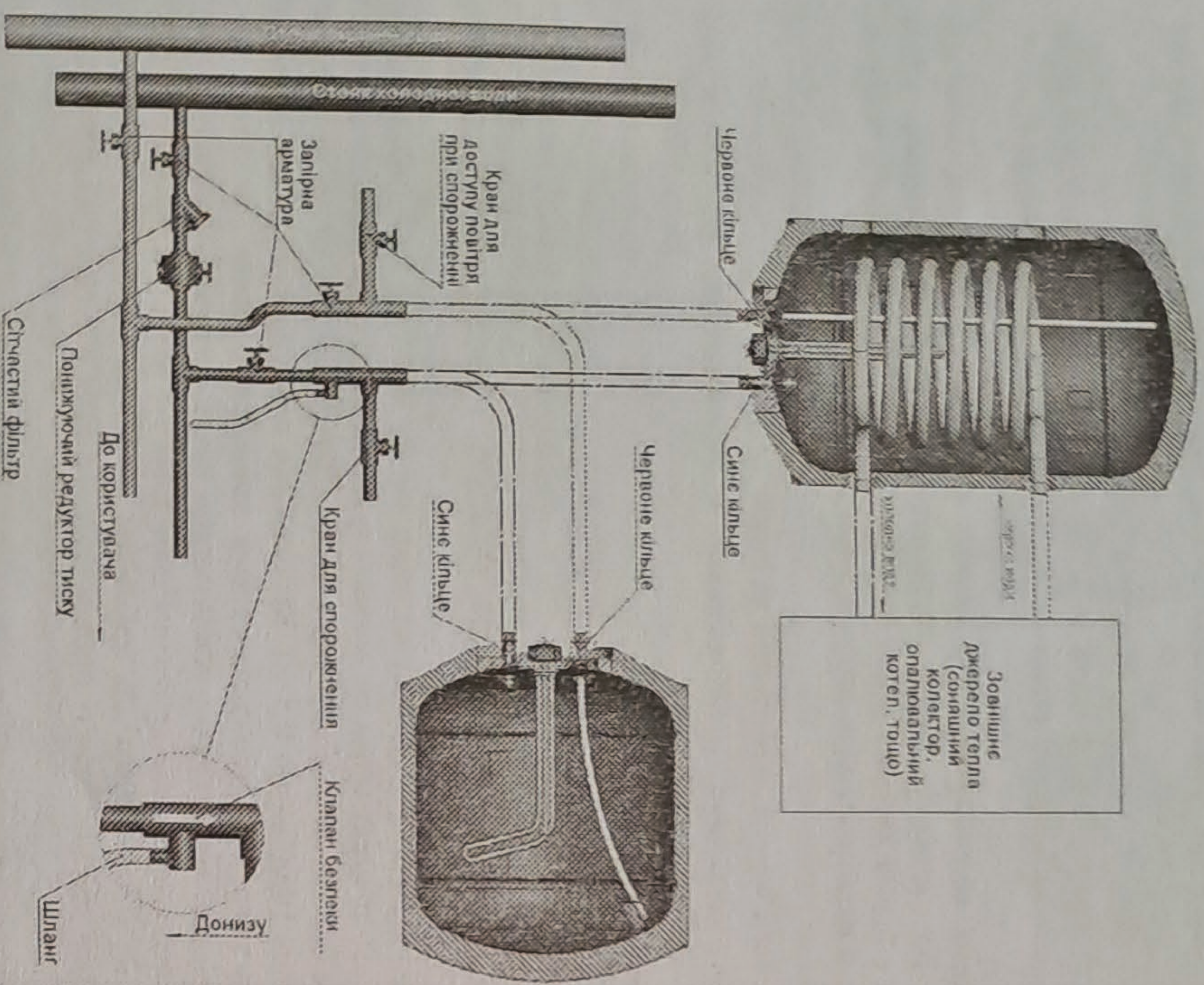

Мал. 12 Підключення до системи водопостачання: - вертикальне положення моделей Standard, Standard Plus, Goldheat, Combi, Digest Ду, Digital Ду, Universal, Universal Goldheat - горизонтальне положення моделей Universal, Universal Goldheat

7.3. Електричне підключення

УВАГА! До включення в мережу електропроводячий необхідно заповнити водою! Перед початком робіт переконайтеся, що мережа відповідає таким вимогам:

- напруга 230 В;
 - частота в мережі 50 Гц.
- Електроживлення підводять безпосередньо до клем термостата (Мал. 13) за допомогою трижильного кабелю. Перетин підного дроту повинно бути не менше 1,5 мм², алюмінієвого, - 2,5 мм². Заземлення приєднується до клем, позначеної символом . Обов'язково встановлюється двополюсний автоматичний вимикач (16 А), з відстанню між контактами не менше 3 мм, для відключення електропроводячого від живильної мережі. Живильний кабель і двополюсний автоматичний вимикач-запобіжник не входять у комплект постачання.

Корисна порада: Зверніть особливу увагу на підключення проводів до клем термостата. Неакуратне підключення жорсткими проводами може призвести до порушення контакту між термостатом і нагрівальним елементом (ТЕНом).

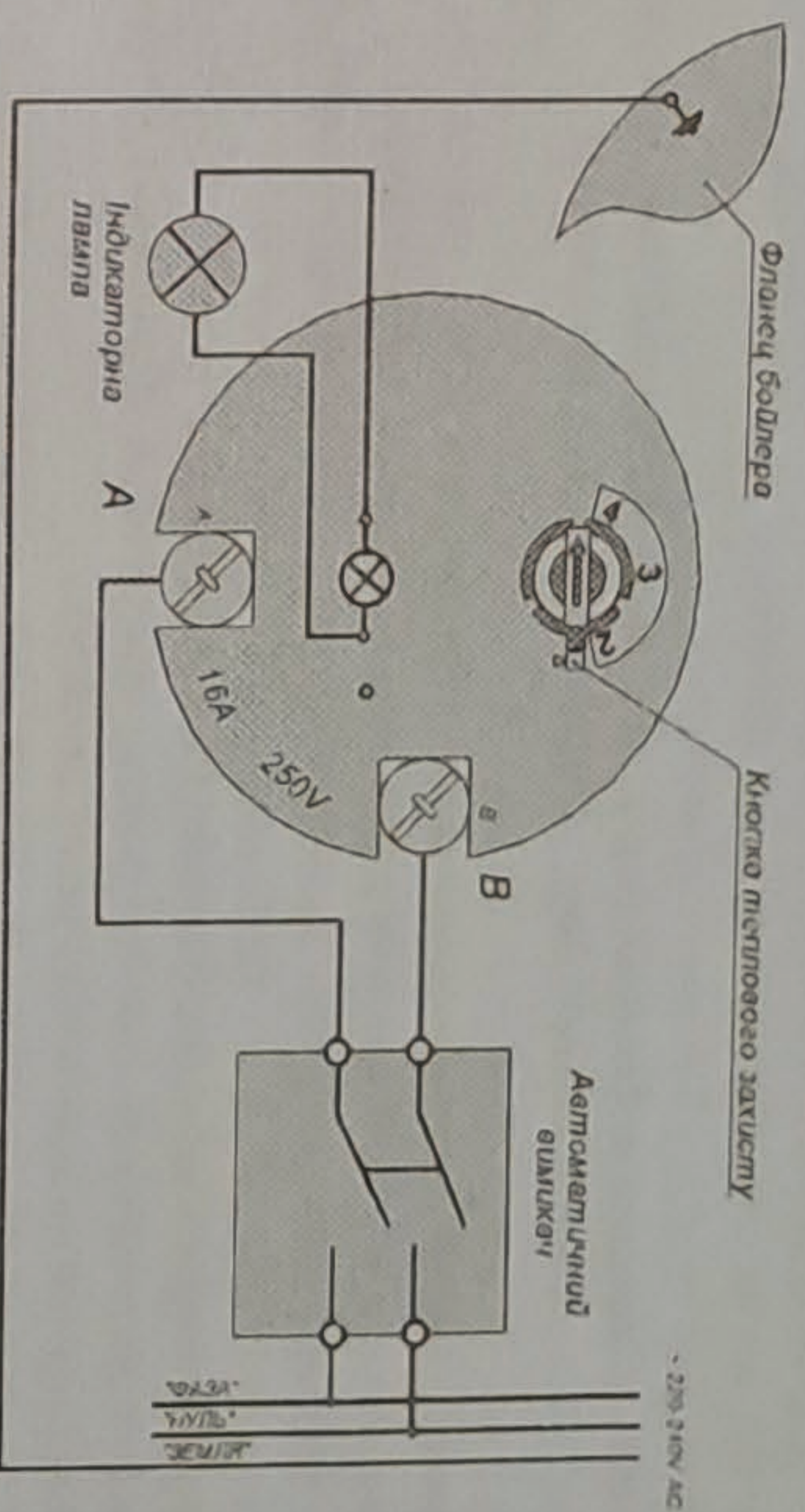

Мал. 13. Підключення до електромережі моделей Standard, Standard Plus, Goldheat, Combi, Universal, Universal Goldheat.

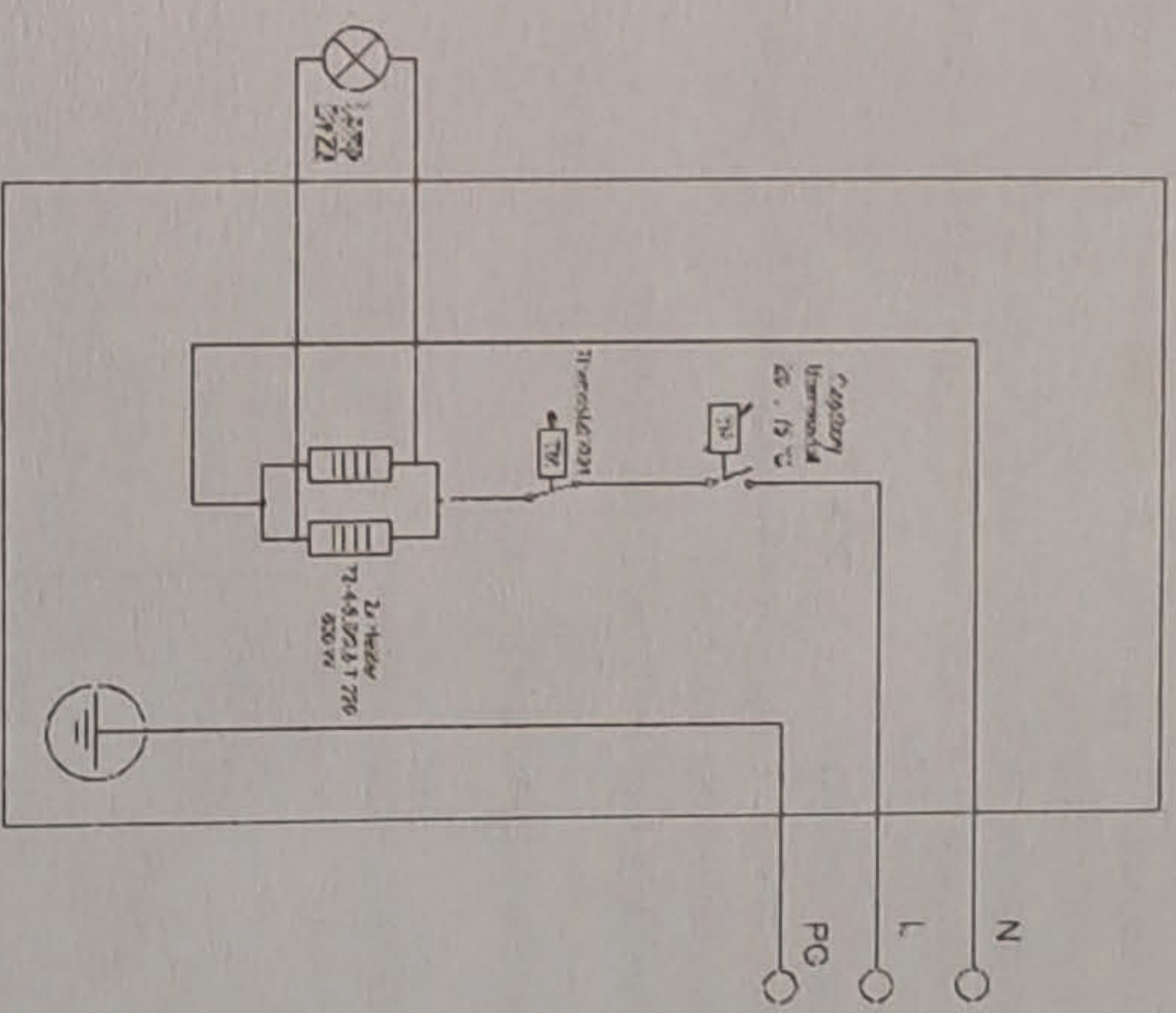

Мал. 14. Підключення до електромережі моделі Digest Ду

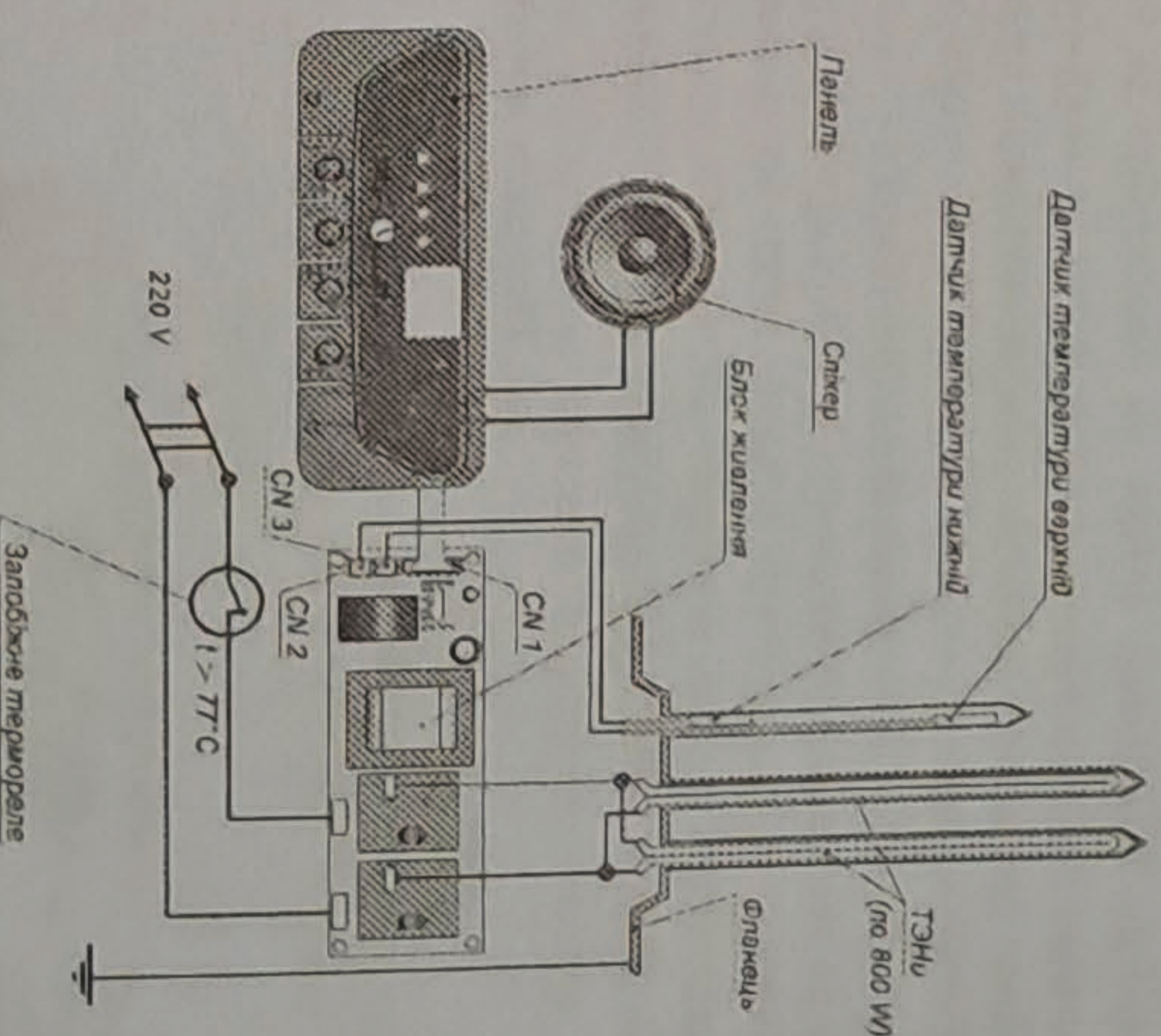

Мал. 15. Підключення до електромережі моделі Digital Ду

8. Введення в експлуатацію

Увага! При експлуатації водонагрівача необхідно виконувати умови розділу 5 «Вимоги безпеки». Заповніть електропроводячий водою, відкривши вентиль магістралі холодного водопостачання та кран гарячої води для витіснення повітря. Труба центрального гарячого водопостачання при цьому повинна бути закрита для запобігання відходу води в стояк. Перекрийте кран гарячої води одразу, як тільки з нього потече вода. Огляньте бак і переконайтеся, що він не протікає.

УВАГА! Пова крапель води на запобіжному клапані при нагріванні є природним процесом. **УВАГА!** У процесі роботи труба підведення холодної води може нагріватися.

Профілактичне обслуговування проводиться тільки авторизованим сервісним центром виробника за рахунок покупця, про що робиться відповідний запис у сервісній книжці.
Профілактичне обслуговування включає в себе: огляд електричних клем, термостата, нагрівального елемента (ТЕНа); видалення накипу з нагрівального елемента (ТЕНа); заміну магнієвого анода.

Перед проведенням технічного обслуговування водонагрівача його необхідно спорозжити. Для цього потрібно відкрити крани позначені на мал. 12 як «кран для надходження повітря при зливів» та «кран для злива». При цьому повітря буде надходити по трубі відбору гарячої води до водонагрівача, а вода під дією гравітації зливатись. Після закінчення виткання води можна приступити до подальшого обслуговування.

Термін служби електричного побутового водонагрівача 7 років.

10. Можливі несправності та методи їх усунення

УВАГА! Перш ніж починати будь-які дії за першою пілозрою в несправності, перевірте спочатку, чи не є причиною відмови в роботі відсутність електроживлення або води.

Конструкція клапана безпеки допускає при підвищенні тиску води у водонагрівачі під час нагрівання вирівняти тиск у водонагрівачі і магістралі холодної води з різницею орієнтовно 0,1 МПа. З цієї причини, можливо, труба підведення води буде періодично нагріватися. Також, при відключенні води в центральній магістралі можливе незачне спорожнювання водонагрівача.

УВАГА! Перед тим, як робити будь-які дії з огляду, ремонту чи обслуговуванням відключіть водонагрівач від електричної мережі і відпопостачання!

Можливі несправності та методи їх усунення моделей Standard, Standard Plus, Goldheat, Combi, Digital Dru, Universal, Universal Goldheat згідно таблиці 1.

Можливі несправності та методи їх усунення моделей Digital Dru згідно таблиці 2.

Таблиця 1 Можливі несправності та методи їх усунення моделей Standard, Standard Plus, Goldheat, Combi, Digital Dru, Universal, Universal Goldheat

Несправність	Ймовірна причина	Метод усунення
1. Вода нагрівається, але індикаторна лампочка не світиться	Індикаторна лампочка не приєднана	Підключити лампочку
	Індикаторна лампочка не справна	Замінити лампочку
2. Вода не нагрівається, індикаторна лампочка не світиться	Спрацював тепловий захист	Натиснути кнопку теплового захисту (мал. 13)
	Ручка терморегулятора встановлена в положення "ВИКЛ"	Поворотом ручки включити ТЕН
	Немає живлення на термостаті	Подати живлення
3. Індикаторна лампочка не виключається	Несправне під'єднання лампочки	Правильно приєднати індикаторну лампочку до спеціальних клем
	Витік гарячої води у водопровід	Усунути витік
4. Вода не нагрівається, але сигнальна лампочка світить	Невірна установка термостата	Зняти термостат та правильно його встановити
	Несправний ТЕН	Замінити ТЕН
5. Теча води у місці кріплення електричного блоку	Порушена герметичність ТЕНу	Замінити ТЕН
	Порушено цілісність ущільнювального кільця	Замінити ущільнювальне кільце
6. Зменшилась подача гарячої води. Напір холодної води залишився незмінний	Засмітився запобіжний клапан	Зняти клапан та промити його у воді
	ТЕН покритися накипом	Видалити накип з ТЕНу

Таблиця 2 Можливі несправності та методи їх усунення моделей Digital Dru

Несправність	Ймовірна причина	Метод усунення
1. Висвічується помилка E1	Підігрів зі швидкістю більше 15°C/хв (немає води в баку)	Заповнити бак водою
2. Висвічується помилка E2	Обрив датчика «Temp1» (роз'єм CN2) Обрив датчика «Temp2» (роз'єм CN3)	Переконатися в справності електропроводки датчиків
	Коротке замикання датчика «Temp1» (роз'єм CN1) Коротке замикання датчика «Temp2» (роз'єм CN2)	
3. Висвічується помилка E3	Струм витoku перевищує 20 мА	Перевірити відсутність замикання ТЕНа на корпус
4. Висвічується помилка E4	Перевищення температури води 85°C (Несправність блоку живлення і комутації або датчиків температури)	Звернутися в сервісну службу
5. Висвічується помилка E5	Запуск внутрішнього тесту після натискання кнопки тест	Натиснути кнопку 
6. Теча води у місці кріплення електричної групи	Порушена герметичність фланця	Замінити фланець
	Порушено цілісність ущільнювального кільця	Замінити ущільнювальне кільце
7. Зменшилась подача гарячої води. Напір холодної води залишився незмінний	Засмітився запобіжний клапан	Зняти клапан та промити його у воді
	ТЕН покритися накипом	Видалити накип з ТЕНу

11. Правила зберігання і транспортування

11.1 Водонагрівачі повинні бути упаковані згідно конструкторської документації. Термін дії консервації - 12 міс.

Водонагрівач повинен бути обернутий плівкою поліетиленовою згідно ГОСТ 10354 і упакований в ящики з гофрованого картону ГОСТ 7376.

11.2 Умови транспортування водонагрівачів залежно від впливу механічних факторів - за групою СТ ГОСТ 23170.

11.3 Транспортування водонагрівачів може здійснюватися будь-яким видом закритого транспорту (залізничні вагони, контейнери, закриті автомобілі) за умови запобігання механічних пошкоджень апарату і при дотриманні правил перевезення вантажів, що діють на даному виді транспорту.

11.4 При завантаженні водонагрівачів на транспортний засіб і при його розвантаженні повинні виконуватися вимоги ГОСТ 12.3.009.

11.5 Розпакування водонагрівача після транспортування за низьких температур потрібно проводити після витримки його протягом доби при температурі $(20 \pm 5) ^\circ\text{C}$.

11.6 Умови зберігання водонагрівача за впливом кліматичних чинників відносяться до групи 1.2 згідно з ГОСТ 15150.

12. Свідцтво про приймання

Водонагрівач акумуляторний електричний побутової торгової марки «NOVA TЕС» виготовлений і прийнятий відповідно до технічних умов ТУ У 29.7-31292870-001:2002 і діючої технічної документації.

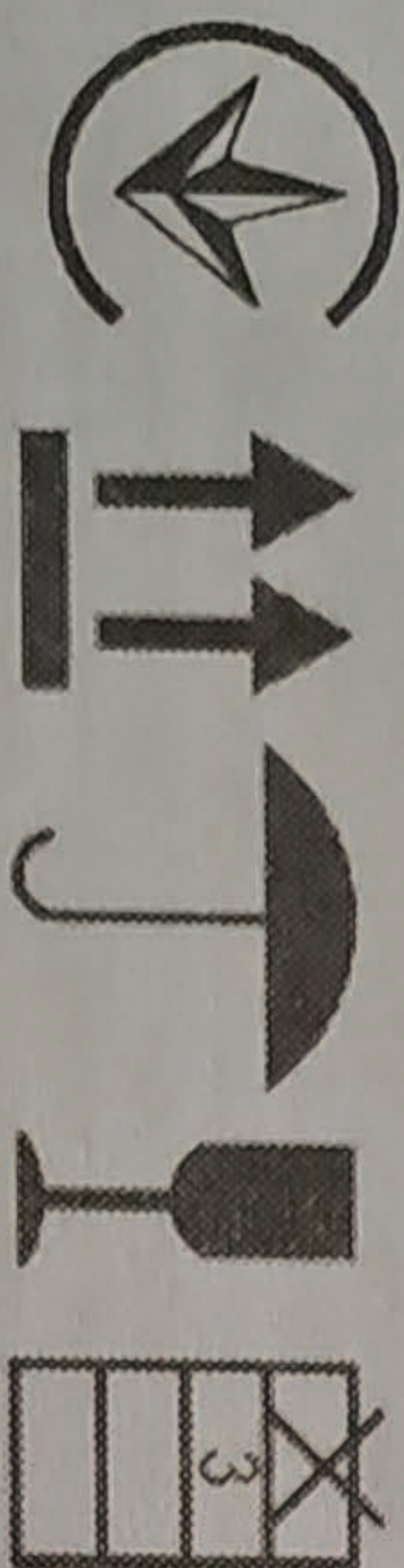

Контрольний майстер ОТК

ОТК - ІV

13. Свідцтво про приймання та продаж водонагрівача

Зановити при продажу	
Найменування торгової організації	
Адреса торгової організації	
Телефон торгової організації	
Дата продажу	
Перевірив і продав (підпис і печатка продавця)	
	Місце для печатки

З умовами гарантії ознайомлений Зовнішніх дефектів і пошкоджень немає

_____ (підпис покупця)



Boiler electric

Standard NT-S 50

ТУ У 29.7-31292870-001:2002

230 V; 7 A; ~ 50 Hz; 1500 W;

V=50 I; Pном=0,6 MPa;

№ 1008507

Date 05/2024

Fabricat în Ungaria uzina "Гаропром"

М.Одеса, вул. Середня, 93Б.

www.povatas.ua

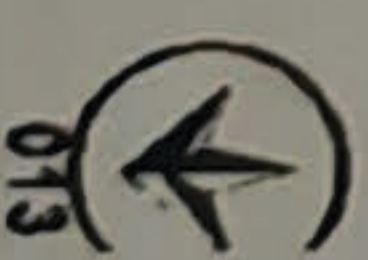

0 000010 06507

Корисна порада: Якщо з крана не тече гаряча вода, переконайтеся спочатку, чи відповідає приєднання до водопостачання або електричної мережі вимогам, викладеним у відповідних розділах цього посібника.

УВАГА! Під час експлуатації водонагрівача необхідно виконувати умови розділу 5 «Вимоги безпеки».

8.1. Порядок роботи моделей Standard, Standard Plus, Goldheat, Combi, Direct Dry, Universal, Universal Goldheat

Переведіть автоматичний вимикач-запобіжник з положення «0» в положення «1». При цьому повинна затопітися індикаторна лампа, яка свідчить про включення нагріву води.

Маховик на кришці електрорушії дозволяє легко налаштувати необхідну температуру нагрівання води:

- зменшення температури в моделях Standard Plus, Goldheat, Combi, Universal, Universal Gold досягається поворотом маховика за годинниковою стрілкою, а збільшення - проти годинникової стрілки (як показано графічно на покажчику рівня нагріву).

- зменшення температури в моделях Direct Dry досягається поворотом маховика проти годинникової стрілки, а збільшення - за годинниковою стрілкою.

У моделях Standard регулювання температури відсутня, тому температуру можна регулювати, обертаючи регулятор безпосередньо на термостаті. Для цього необхідно відключити водонагрівач від електромережі, а потім зняти запобіжну кришку. Зменшення температури досягається поворотом ручки на термостаті за годинниковою стрілкою, а збільшення - проти годинникової стрілки (як зазначено знаками «+» і «-» на термостаті).

Для термостата, максимальна установка по температурі лежить в межах від 65°C до 75°C. Регульований термостат подвійного захвату суворо підтримує заданий температуру гарячої води і автоматично блокує нагрівач при перефриванні.

Для індикації режиму нагріву води служить індикаторна лампа (мал. 6, 7, 8, 9, 10).

Індикатор температури показує динаміку зміни температури. Градування індикатора - умовне. Подальша робота електричного водонагрівача відбувається в автоматичному режимі.

8.2. Порядок роботи моделі Digital Dry

Контролер

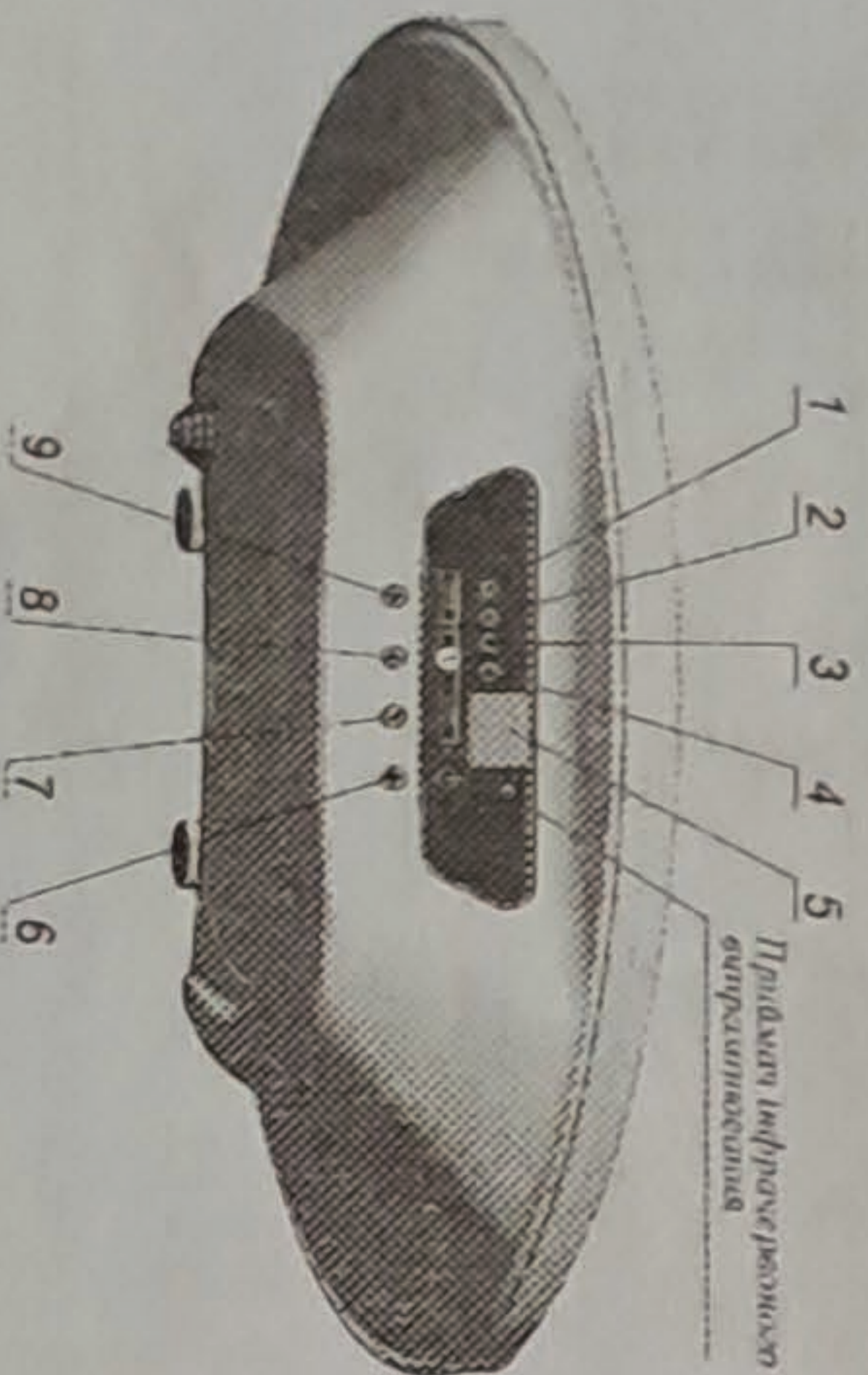

Пульт дистанційного керування

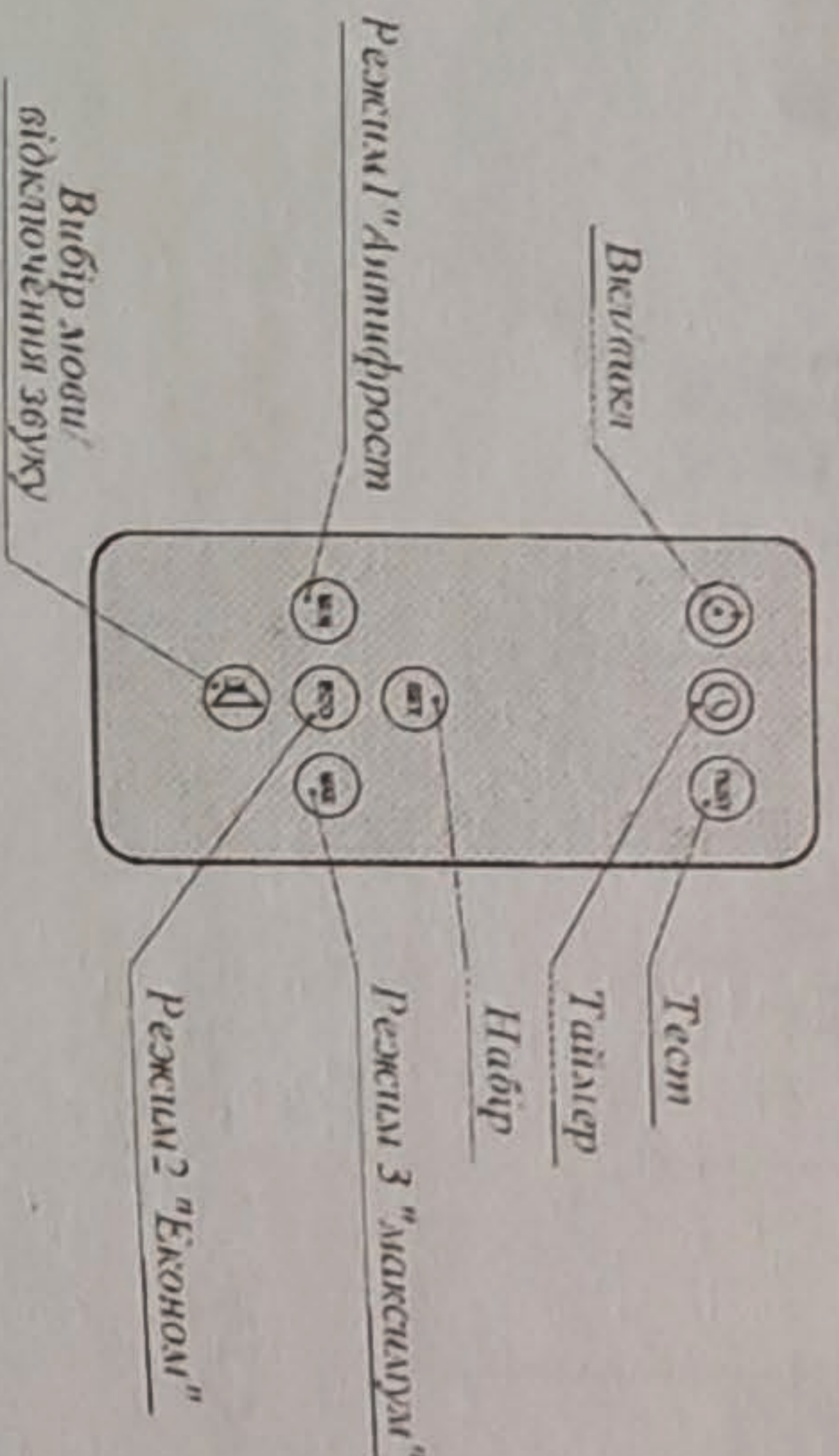

Мал.16 Органи керування

Заповніть електроводонагрівач водою, відкривши вентиль маг'єстраді холодного водопостачання і кран гарячої води для втиснення повітря. Труба центрального гарячого водопостачання при цьому повинна бути закрита для запобігання відходу води в сток. Перекрийте кран гарячої води відразу, як тільки з нього потече вода. Огляньте бак і переконавшись, що він не протікає, підключіть його до електромережі. При включенні водонагрівача, загоряється індикатор живлення (поз. 4) і поточна температура на дисплеї (поз. 5), нагрівач переходить в режим очікування.

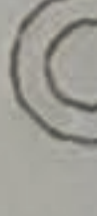
Натисніть кнопку поз. 6 (на пульті ) , прозвучить голосове повідомлення: «Дякуємо за використання водонагрівача, система у режимі нагріву», загоряється індикатор нагріву поз. 2.

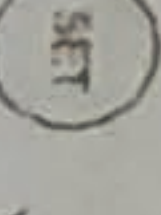
Натисніть кнопку поз. 7 (на пульті ) , прозвучить голосове повідомлення : «Встановіть бажану температуру в діапазоні від 35-75°C». Після повторного натискання кнопки Ви зможете регулювати температуру з різницею в 5°C. Через 5 секунд система автоматично перейде в режим нагрівання і прозвучить голосове повідомлення : «Встановлена температура. °C, система у режимі нагріву».

При досягненні заданого значення температури, прозвучить голосове повідомлення «Вода нагріта до вказаної температури». У цей час вимкнеться індикатор нагріву поз.2 і включиться індикатор підтримування температури поз. 3. При зменшенні на 5 °C фактичної температури по відношенню до заданої, система буде автоматично підтримувати встановлену температуру. У цьому випадку, прозвучить голосове повідомлення: «система у режимі нагріву» і загоряється індикатор нагріву поз. 2.

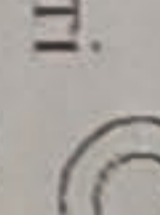
Натисніть кнопку поз.9 (на пульті ) , прозвучить голосове повідомлення : « Усе в порядку будь ласка вимкніть водонагрівач », на дисплеї відобразиться E5. Для того щоб увійти в робочий режим натисніть кнопку поз.6 (на пульті ) .

Натисніть кнопку поз.8 (на пульті ) , прозвучить голосове повідомлення : « Встановіть час початку нагріву води », загоряється індикатор поз.1, далі виберіть час на дисплеї від 1-24 ч.

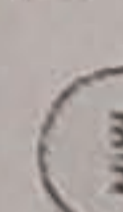
Натисніть кнопку (на пульті ) , автоматично вибирається температура 35°C і прозвучить голосове повідомлення: «Встановлена температура 35 градусів, система в режимі нагріву», загоряється індикатор нагріву поз.2.

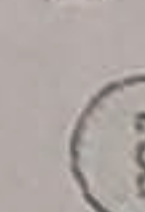
Натисніть кнопку (на пульті ) , автоматично вибирається температура 60°C і прозвучить голосове повідомлення: «Встановлена температура 60 градусів, система в режимі нагріву », загоряється індикатор нагріву поз.2.

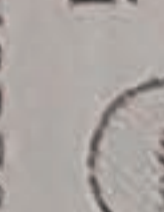
Натисніть кнопку (на пульті ) , автоматично вибирається температура 75 градусів, система в режимі нагріву », загоряється індикатор нагріву поз. 2.

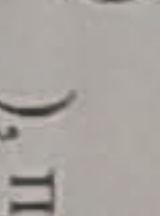
Натисніть кнопку (на пульті ) , прозвучить голосове повідомлення :

«Меню вибору мови». При кожному повторному натиску кнопки відбувається перемикання звуку за алгоритмом : російська-українська-без звуку... Кожне перемикання супроводжується голосовим повідомленням : « вибрана російська мова, вибрана українська мова...». Якщо вибрана російська мова, то всі наступні повідомлення йдуть по російськи ! Якщо вибрана українська мова, то всі наступні повідомлення йдуть по українськи! Якщо вибрані третій (беззвучний режим), то всі голосові команди відключаться і вся інформація відображається лише на панелі (лампочки і цифри)!

При вимкненні водонагрівача поз.6(на пульті ) , прозвучить голосове повідомлення : « Система готова до роботи », гасне індикатор нагріву поз. 2.

9. Технічне обслуговування

УВАГА! Перш ніж робити будь-які дії з догляду, ремонту або обслуговування, відключіть водонагрівач від електричної мережі!

Для збільшення терміну служби електричного водонагрівача і для отримання права на гарантійне обслуговування необхідно не рідше одного разу на рік проводити профілактичне обслуговування.