



Specificații tehnice



[Acest tabel va fi completat de către ofertant în coloanele 2, 3, 4, 6, 7, iar de către autoritatea contractantă – în coloanele 1, 5]



Numărul procedurii de achiziție: nr.ocds-b3wdp1-MD-1739344620107 din 12 februarie 2025

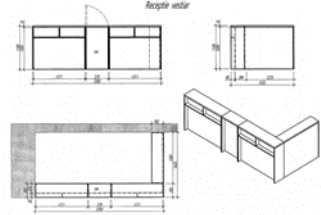
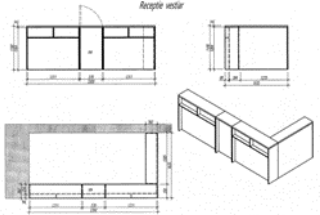
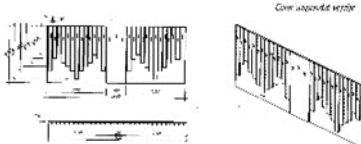
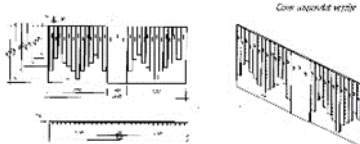

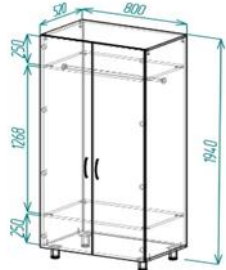
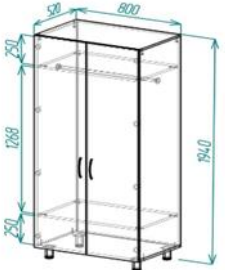
Obiectul achiziției: Mobilier de birou

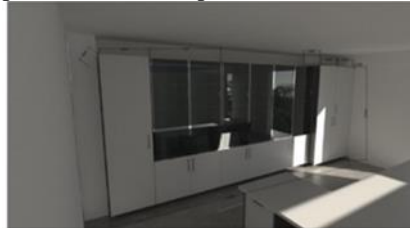

Denumirea bunurilor/ serviciilor	Denumirea modelului bunului	Țara de origine	Producătorul	Specificarea tehnică deplină solicitată de către autoritatea contractantă	Specificarea tehnică deplină propusă de către ofertant	Standarde de referință
1	2	3	4	5	6	7
Lotul 1 Mobilier de birou						
1.1. Ghișeu unic	Recepție	Republica Moldova	Dighiva S.R.L.	<p>Set de mobilier pentru Ghișeu unic cu 2 zone de lucru. Dimensiunile 5250*2200*h1500. Confectionat din PAL melaminat echivalent tipului Egger cu grosimea 18mm. Cu ușa de intrare cu lacăt în complex. Partea superioară este fabricată din sticlă transparentă cu grosimea de max 6 mm și suportuei din țeava cromată d.25mm și încheituri speciale. Culoarea se coordonează cu cumpărătorul.</p> 	<p>Set de mobilier pentru Ghișeu unic cu 2 zone de lucru. Dimensiunile 5250*2200*h1500. Confectionat din PAL melaminat echivalent tipului Egger cu grosimea 18mm. Cu ușa de intrare cu lacăt în complex. Partea superioară este fabricată din sticlă transparentă cu grosimea de max 6 mm și suportuei din țeava cromată d.25mm și încheituri speciale. Culoarea se coordonează cu cumpărătorul.</p> 	GOST 16371-93
1.2. Amplasament pentru pază	Recepție	Republica Moldova	Dighiva S.R.L.	<p>Set de mobilier pentru Pază cu o zonă de lucru. Dimensiunile 4530*2200*h1000-1500. Confectionat din PAL melaminat echivalent tipului Egger cu grosimea 18mm. Cu ușa de intrare cu lacăt în complex. Culoarea se coordonează cu cumpărătorul.</p>	<p>Set de mobilier pentru Pază cu o zonă de lucru. Dimensiunile 4530*2200*h1000-1500. Confectionat din PAL melaminat echivalent tipului Egger cu grosimea 18mm. Cu ușa de intrare cu lacăt în complex. Culoarea se coordonează cu cumpărătorul.</p>	GOST 16371-93
1.3. Recepție vestiar	Recepție	Republica Moldova	Dighiva S.R.L.	<p>Recepție vestiar 3300*1635*11100mm, realizată din Pal gr.18mm prelucrate toate marginile cu ABS 2/44mm, pe partea exterioară este cu decor fasii din Pal gr.36mm, iar pe partea interioară este alcătuit din secțiuni cu celule destinate pentru depozitarea</p>	<p>Recepție vestiar 3300*1635*11100mm, realizată din Pal gr.18mm prelucrate toate marginile cu ABS 2/44mm, pe partea exterioară este cu decor fasii din Pal gr.36mm, iar pe partea interioară este alcătuit din secțiuni cu celule destinate pentru depozitarea</p>	GOST 16371-93

				lucrurilor personale ale vizitatorilor. Recepția este dotată cu ușa pe bălămăle pentru a permite accesul. 	lucrurilor personale ale vizitatorilor. Recepția este dotată cu ușa pe bălămăle pentru a permite accesul. 	
1.4. Vestiar (cuiер suspendat)	Vestiar	Republica Moldova	Dighiva S.R.L.	Vestiar (cuiер suspendat) 2800*36*1400mm realizat din Pal gr.18mm prelucrate toate marginile cu ABS 2/22mm. Este din fasii de Pal aplicat pe perete pe care se montează cuiere (29 buc) de culoare neagră cu două ramuri. 	Vestiar (cuiер suspendat) 2800*36*1400mm realizat din Pal gr.18mm prelucrate toate marginile cu ABS 2/22mm. Este din fasii de Pal aplicat pe perete pe care se montează cuiere (29 buc) de culoare neagră cu două ramuri. 	GOST 16371-93
1.5. Dulap haine 1940x800x520	Dulap	Republica Moldova	Dighiva S.R.L.	Dimensiuni: 1940x800x520 Dulapul, construit la exterior cu doua uși fiecare susținută balamale cu inchidere lenta GTV , bara pentru umerase, polita sus si polita jos. Material:Fațada este încleiată cu cant din ABS de 22*2 pe perimetru ardeziv poliuritan. Piesele din interiorul noptierei sunt încleiate cu cant din ABS de 22x0,5mm pe perimetru cu ardeziv poliuritan. Picioare metalice H100 reglabile, Cu mâner 160mm 5167. Culoarea se coordonează cu cumpărătorul	Dimensiuni: 1940x800x520 Dulapul, construit la exterior cu doua uși fiecare susținută balamale cu inchidere lenta GTV , bara pentru umerase, polita sus si polita jos. Material:Fațada este încleiată cu cant din ABS de 22*2 pe perimetru ardeziv poliuritan. Piesele din interiorul noptierei sunt încleiate cu cant din ABS de 22x0,5mm pe perimetru cu ardeziv poliuritan. Picioare metalice H100 reglabile, Cu mâner 160mm 5167. Culoarea se coordonează cu cumpărătorul	GOST 16371-93

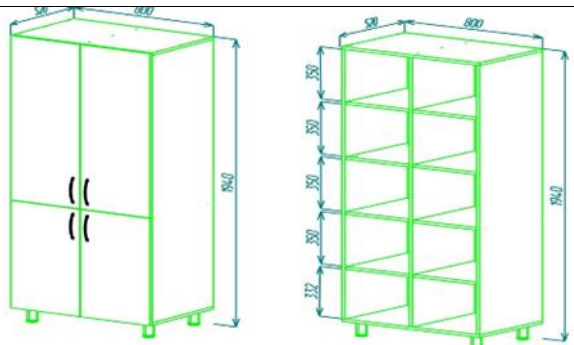
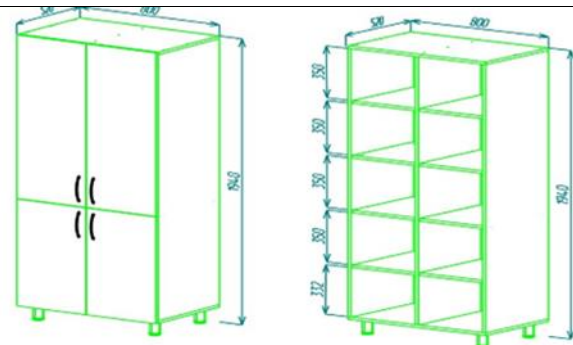
						
1.6. Dulap anticamera	Dulap	Republica Moldova	Dighiva S.R.L.	<p>Dulap combinat cu o secție pentru haine și mape tip deschis. Dimensiunile: 2000*450*h2400. Confectionat din Pal melaminiat echivalent tipului Egger. Fiecare ușă dotată cu balamăle cu închidere lentă. Corpul dulapului este realizat din PAL melaminat 18 mm, marginile corpului și ușii oarbe sunt protejate prin cantuire de ABS de 0,5 mm. Culoarea se coordonează cu cumpărătorul.</p> <p><small>Anticamera</small></p> 	<p>Dulap combinat cu o secție pentru haine și mape tip deschis. Dimensiunile: 2000*450*h2400. Confectionat din Pal melaminiat echivalent tipului Egger. Fiecare ușă dotată cu balamăle cu închidere lentă. Corpul dulapului este realizat din PAL melaminat 18 mm, marginile corpului și ușii oarbe sunt protejate prin cantuire de ABS de 0,5 mm. Culoarea se coordonează cu cumpărătorul.</p> <p><small>Anticamera</small></p> 	GOST 16371-93
1.7. Dulap anticamera veselă	Dulap	Republica Moldova	Dighiva S.R.L.	<p>Dulap pentru veselă și mașină de cafea. Dimensiunile: 1680*450*h2400. Raft pentru aparat pentru mașina de cafea deschis. Confectionat din Pal melaminiat echivalent tipului Egger. Fiecare ușă dotată cu balamăle cu închidere lentă. Corpul dulapului este realizat din PAL melaminat 18 mm, marginile corpului și ușii oarbe sunt protejate prin cantuire de ABS de 0,5 mm. Culoarea se coordonează cu cumpărătorul.</p>	<p>Dulap pentru veselă și mașină de cafea. Dimensiunile: 1680*450*h2400. Raft pentru aparat pentru mașina de cafea deschis. Confectionat din Pal melaminiat echivalent tipului Egger. Fiecare ușă dotată cu balamăle cu închidere lentă. Corpul dulapului este realizat din PAL melaminat 18 mm, marginile corpului și ușii oarbe sunt protejate prin cantuire de ABS de 0,5 mm. Culoarea se coordonează cu cumpărătorul.</p>	GOST 16371-93

				<p style="text-align: center;">Anticamera</p> 	<p style="text-align: center;">Anticamera</p> 	
1.8. Dulap-Garnitură Director	Dulap	Republica Moldova	Dighiva S.R.L.	<p>Garnitura conducător este confecționată din dulap pentru haine, dimensiunea 900*500*h2370, dulap cu uși din PAL partea de jos și rafturi de sus de tip deschis, dimensiunea 900*500*h2370 dulap tip deschis de sus pînă-n jos, dimensiunea 900*500*h2370, dulap pentru frigider cu două uși. dimensiunea 900*800*h2370. Fasad prelucrat cu ABS 22x2mm si corpu ABS 22x 0,5mm aplicat pe perimetru ardeziv poliuritan.</p> 	<p>Garnitura conducător este confecționată din dulap pentru haine, dimensiunea 900*500*h2370, dulap cu uși din PAL partea de jos și rafturi de sus de tip deschis, dimensiunea 900*500*h2370 dulap tip deschis de sus pînă-n jos, dimensiunea 900*500*h2370, dulap pentru frigider cu două uși. dimensiunea 900*800*h2370. Fasad prelucrat cu ABS 22x2mm si corpu ABS 22x 0,5mm aplicat pe perimetru ardeziv poliuritan.</p> 	GOST 16371-93
1.9. Dulap didactic	Dulap	Republica Moldova	Dighiva S.R.L.	<p>Dimensiuni (HxIxA): 1940x520x800 Dulapul, construit la exterior cu patru uși fiecare susținută balamale cu inchidere lenta GTV , 4polite pentru mape. Material:Pal melaminat 18mm echivalent tipului Egger Fațada este încleiată cu cant din ABS de 22*2 pe perimetru ardeziv poliuritan. Piesele din interiorul noptierei sunt încleiate cu cant din ABS de 0,5mm pe perimetru cu ardeziv poliuritan. Picioare metalice H100 reglabile, Cu mâner 160mm 5167. Culoarea se coordonează cu cumpărătorul</p>	<p>Dimensiuni (HxIxA): 1940x520x800 Dulapul, construit la exterior cu patru uși fiecare susținută balamale cu inchidere lenta GTV , 4polite pentru mape. Material:Pal melaminat 18mm echivalent tipului Egger Fațada este încleiată cu cant din ABS de 22*2 pe perimetru ardeziv poliuritan. Piesele din interiorul noptierei sunt încleiate cu cant din ABS de 0,5mm pe perimetru cu ardeziv poliuritan. Picioare metalice H100 reglabile, Cu mâner 160mm 5167. Culoarea se coordonează cu cumpărătorul</p>	GOST 16371-93

						
						
1.10. Masă de birou cu anexă, Director	Birou	Republica Moldova	Dighiva S.R.L.	<p>Masă de birou cu anexă, dimensiunile: 2000*3000*h800. realizat din PAL melaminat echivalent tipului Egger sau similar cu gr.18mm, capacu si laterale dublate cu ABS 42x2, tumba printer,Fasad prelucrat cu ABS 22x2mm si corpu ABS 22x 0,5mm aplicat pe perimetru ardeziv poliuritan. Dotat cu o tumbă cu o ușă și poliță și o tumbă cu 3 sertare cu mecanisme de glisare cu inchidere lenta subsertar GTV și lacăt pentru saltarul de sus. Trecere cablu, miner 160 cod 5167. Culoarea se coordonează cu beneficiarul.</p> <p>Masa director</p> 	<p>Masă de birou cu anexă, dimensiunile: 2000*3000*h800. realizat din PAL melaminat echivalent tipului Egger sau similar cu gr.18mm, capacu si laterale dublate cu ABS 42x2, tumba printer,Fasad prelucrat cu ABS 22x2mm si corpu ABS 22x 0,5mm aplicat pe perimetru ardeziv poliuritan. Dotat cu o tumbă cu o ușă și poliță și o tumbă cu 3 sertare cu mecanisme de glisare cu inchidere lenta subsertar GTV și lacăt pentru saltarul de sus. Trecere cablu, miner 160 cod 5167. Culoarea se coordonează cu beneficiarul.</p> <p>Masa director</p> 	GOST 16371-93
1.11. Masă de birou, colt Anticamera	Birou	Republica Moldova	Dighiva S.R.L.	<p>Masă p/anticameră, semirotondă, cu sertare și tastatura incorporată, fișa pentru loc de conexiune cabluri: monitor, tastatura, mouse etc. Înălțimea: 800mm, Lungimea 2500mm, Adâncimea: 1150mm. realizat din PAL melaminat echivalent tipului Egger sau similar cu</p>	<p>Masă p/anticameră, semirotondă, cu sertare și tastatura incorporată, fișa pentru loc de conexiune cabluri: monitor, tastatura, mouse etc. Înălțimea: 800mm, Lungimea 2500mm, Adâncimea: 1150mm. realizat din PAL melaminat echivalent tipului Egger</p>	GOST 16371-93

				<p>gr.18mm, capacu si laterale dublate cu ABS 42x2, tumba printer din partea stînga, Fasad si capacu tumba prelucrat cu ABS 22x2mm si corpu ABS 22x 0,5mm aplicat pe perimetru ardeziv poliuritan. Dotat cu comoda pe rotile de cauciuc, dimensiunile 600*500*h600 cu 3 sertare cu mecanisme de glisare cu inchidere lenta subsertar GTV. culoarea se coordonează cu cumpărătorul.</p> <p style="text-align: center;"><small>Anticamera</small></p> 	<p>sau similar cu gr.18mm, capacu si laterale dublate cu ABS 42x2, tumba printer din partea stînga, Fasad si capacu tumba prelucrat cu ABS 22x2mm si corpu ABS 22x 0,5mm aplicat pe perimetru ardeziv poliuritan. Dotat cu comoda pe rotile de cauciuc, dimensiunile 600*500*h600 cu 3 sertare cu mecanisme de glisare cu inchidere lenta subsertar GTV. culoarea se coordonează cu cumpărătorul.</p> <p style="text-align: center;"><small>Anticamera</small></p> 	
1.12. Masă de birou cu anexă 2350x1800x780	Birou	Republica Moldova	Dighiva S.R.L.	<p>Masa birou cu anexa de colt 2350*1800*780 realizat din PAL melaminat echivalent tipului Egger sau similar cu gr.18mm, capacu si laterale dublate cu ABS 42x2, tumba printer,Fasad si capacu tumba prelucrat cu ABS 22x2mm si corpu ABS 22x 0,5mm aplicat pe perimetru ardeziv poliuritan. Dotat cu 3 sertare cu mecanisme de glisare cu inchidere lenta subsertar GTV.Trecere cablu, miner 160 cod 5167, .Lacata cu 2 chei,Anexa 800x700 dublare cu ABS 42x2 colturile rotungite. Culoarea se coordonează cu cumpărătorul</p>	<p>Masa birou cu anexa de colt 2350*1800*780 realizat din PAL melaminat echivalent tipului Egger sau similar cu gr.18mm, capacu si laterale dublate cu ABS 42x2, tumba printer,Fasad si capacu tumba prelucrat cu ABS 22x2mm si corpu ABS 22x 0,5mm aplicat pe perimetru ardeziv poliuritan. Dotat cu 3 sertare cu mecanisme de glisare cu inchidere lenta subsertar GTV.Trecere cablu, miner 160 cod 5167, .Lacata cu 2 chei,Anexa 800x700 dublare cu ABS 42x2 colturile rotungite. Culoarea se coordonează cu cumpărătorul</p>	GOST 16371-93
1.13. Etajeră, bir.Director	Etajeră	Republica Moldova	Dighiva S.R.L.	<p>Etajera confecționată di materialul PAL melaminat, cu grosimea de 18mm, capac este înțeleiată cu cant din ABS de 22*2 pe perimetru cu ardeziv poliuritan. Piese din interiorul sunt înțeleiate cu cant din ABS de 22x0,5mm pe perimetru cu ardeziv poliuritan. Îngrădit di mijloc fiecare parte cîte 6 rafturi.Dimensiunile 1600*400*h2400. Culoarea se coordonează cu cumpărătorul.</p>	<p>Etajera confecționată di materialul PAL melaminat, cu grosimea de 18mm, capac este înțeleiată cu cant din ABS de 22*2 pe perimetru cu ardeziv poliuritan. Piese din interiorul sunt înțeleiate cu cant din ABS de 22x0,5mm pe perimetru cu ardeziv poliuritan. Îngrădit di mijloc fiecare parte cîte 6 rafturi.Dimensiunile 1600*400*h2400. Culoarea se coordonează cu cumpărătorul.</p>	GOST 16371-93
1.14. Tumba pe rotile cu sertare 520x450x445	Tumbă	Republica Moldova	Dighiva S.R.L.	<p>Dimensiuni (Lxlxh): 520x450x445. Noptiera este confecționată din PAL melaminat cu grosimea de 18mm, Fațada si capacul noptierei este înțeleiată cu cant din ABS de 22*2 pe perimetru ardeziv poliuritan. Piese din interiorul noptierei sunt înțeleiate cu cant</p>	<p>Dimensiuni (Lxlxh): 520x450x445. Noptiera este confecționată din PAL melaminat cu grosimea de 18mm, Fațada si capacul noptierei este înțeleiată cu cant din ABS de 22*2 pe perimetru ardeziv poliuritan. Piese din interiorul noptierei sunt</p>	GOST 16371-93

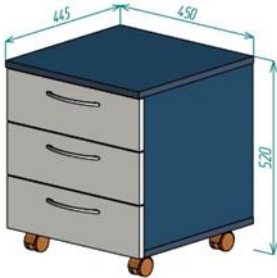
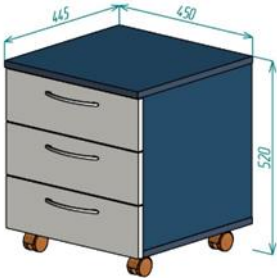
			<p>din ABS de 22x0,5mm pe perimetru cu ardeziv poliuritan. Peretele din spate al noptierei este confecționat din PFL melaminat alb cu grosimea de 3mm. Cu mâner 160mm 5167. Piesele noptierei sunt asamblate prin elemente de fixare speciale și sigure. Rotile din cauciuc cu frina, cu glisieră cu amortizare GVT închidere lentă. Culoarea se coordonează cu cumpărătorul.</p> 	<p>încleiate cu cant din ABS de 22x0,5mm pe perimetru cu ardeziv poliuritan. Peretele din spate al noptierei este confecționat din PFL melaminat alb cu grosimea de 3mm. Cu mâner 160mm 5167. Piesele noptierei sunt asamblate prin elemente de fixare speciale și sigure. Rotile din cauciuc cu frina, cu glisieră cu amortizare GVT închidere lentă. Culoarea se coordonează cu cumpărătorul.</p> 	
--	--	--	--	---	--

Semnat: _____;

Ofertantul: S.R.L. „Dighiva”;

Numele, Prenumele: DIACONU Ghenadie;

Adresa: or. Chișinău, str. Grenoble, 159/6;

În calitate de: Director;