



"EXIMOTOR" SA

Rețea de magazine auto

Anexa nr. 7

la Documentația standard nr. _____
din "_____" _____ 20____

CERERE DE PARTICIPARE

Către Primăria or. Rezina, or. Rezina, str. 27 August, 1, MD- 5401

Stimați domni,

Ca urmare a anunțului/invitației de participare/de preselecție apărut în Buletinul achizițiilor publice și/sau Jurnalul Oficial al Uniunii Europene, nr. ocds-b3wdp1-MD-1775547721659 din 29/04/2026 (ziua/luna/anul), privind aplicarea procedurii pentru atribuirea contractului Autospecială pentru colectarea selectivă 10m3, (denumirea contractului de achiziție publică), noi „Eximotor SA” (denumirea/numele ofertantului/candidatului), am luat cunoștință de condițiile și de cerințele expuse în documentația de atribuire și exprimăm prin prezenta interesul de a participa, în calitate de ofertant/candidat, neavînd obiecții la documentația de atribuire.

Data completării 29.04.2026 Cu stimă,

Ofertant/candidat

.....
(semnătura autorizată)





"EXIMOTOR" SA

Rețea de magazine auto

Anexa nr. 8

la Documentația standard nr. _____
din "____" _____ 20____

DECLARAȚIE privind valabilitatea ofertei

Către Primăria or. Rezina, or. Rezina, str. 27 August, 1, MD- 5401

Stimați domni,

Ne angajăm să menținem oferta valabilă, privind Autospecială pentru colectarea selectivă 10m3, prin procedura de achiziție **Licitatie deschisă**, pentru o durată de 60 (șaizeci) zile, (durata în litere și cifre), respectiv până la data de 30.06.2026 (ziua/luna/anul), și ea va rămâne obligatorie pentru noi și poate fi acceptată oricând înainte de expirarea perioadei de valabilitate.

Data completării 29.04.2026 Cu stimă,

Ofertant/candidat

.....
(semnătura autorizată)





I. Specificații tehnice

Numărul procedurii de achiziție nr. ocds-b3wdp1-MD-1775547721659 din 29.04.2026						
Obiectul de achiziție: Autospecială pentru colectarea selectivă 10m3						
Denumirea bunurilor/serviciilor	Denumirea modelului bunului/serviciului	Țara de origine	Produ-cătorul	Specificarea tehnică deplină solicitată de către autoritatea contractantă	Specificarea tehnică deplină propusă de către ofertant	Standarde de referință
1	2	3	4	5	6	7
Bunuri/servicii						
Lotul 1						
Autospecială pentru colectarea selectivă 10m3	Autospecială Isuzu Elf Euro 6 + Kademe 10cbm	China+Turcia	Kademe + Isuzu	Conform specificației tehnice	<ul style="list-style-type: none">- Autospecială 2026 (nou)<u>Caracteristici șasiu:</u>- Anul producerii: 2026 (nou).- Tipul caroseriei: Autogunoiera cu descărcare din spate;- Culoarea cabinei: albă;- Containerul culoarea: portocalie RAL 2003;- Greutatea maximă admisă - 12 000 (4000/8000 kg).- Ampatament – 3815 mm;- Suspensie- arcuri lamelare parabolice;- Garda la sol- Minimum 210 mm- Tip combustibil: Diesel,- Volumul motorului 5200 cm3 - Euro 6E.- Puterea motorului 190 c.p.(minimum 680 Nm)- Cutia de viteză mecanică cu cel puțin 6 trepte. (6+1)+ MLD -6Q;	





"EXIMOTOR" SA

Rețea de magazine auto

					<ul style="list-style-type: none">- Numărul de locuri 1+2;- Dotări: ESP+ABS, Camera video în spate;- Sistem Vehicle Over-the-Air (OTA) Wireless; <p><i>Suprastructura container cu descarcare din spate 10 cbm:</i></p> <ul style="list-style-type: none">- Pini interschimbabili pentru cilindrii hayonului- Buncăr cu placă portantă detașabilă- Catcher - mecanismul care prinde capacul containerului <p><u>Documente solicitate:</u></p> <p>Standarde - Autospeciala trebuie să corespundă cerințelor și standardelor naționale ale Republicii Moldova în acest domeniu, iar construcția acesteia trebuie să fie efectuată în conformitate cu cerințele documentelor normative în vigoare pentru autospeciarele de deșuri:</p> <ul style="list-style-type: none">a) SM EN 1501-1:2021 „Vehicule de colectare a deșeurilor. Cerințe generale și cerințe de securitate. Partea 1: Vehicule de colectare a deșeurilor cu încărcare prin partea din spate”b) EN 840;c) EN 1501-5. <p>* Delear autorizat a bunului propus în Rep. Moldova * Service autorizat de către producător a bunului propus * Certificat de conformitate</p>	
TOTAL						

Semnat: _____ Numele, Prenumele: Socolova Natalia În calitate de: Director
Ofertantul: „Eximotor SA”, Adresa: mun. Chișinău, str. Albișoara 38A, MD2005

Adresa juridică: RM, mun. Chișinău, MD-2024, str. Aerodromului 15/6
Adresa poștală: RM, mun. Chișinău, MD-2005, str. Albișoara 38A
tel. 0 22 407-747; fax. 0 22 407-956
e-mail: director@coleso.md
www.coleso.md



c/f 1002600034712
TVA 0603690
BC "ProCredit Bank" SA
c/d 2251130060160201
BIC: PRCBMD22



"EXIMOTOR" SA
Rețea de magazine auto

Anexa nr.23
la Documentația standard nr. _____
din "____" _____ 20__

Specificații de preț

Numărul procedurii de achiziție nr. ocds-b3wdp1-MD-1775547721659 din 29.04.2026										
Obiectul de achiziție: Autospecială pentru colectarea selectivă 10m3										
Cod CPV	Denumirea bunurilor/serviciilor	Unitate a de măsură	Cantitatea	Preț unitar (fără TVA)	Preț unitar (cu TVA)	Suma fără TVA	Suma cu TVA	Termenul de livrare/prestare	Clasificație bugetară (IBAN)	Discount %
1	2	3	4	5	6	7	8	9	10	11
Bunuri/servicii										
	Autospecială pentru colectarea selectivă 10m3 Isuzu Elf Euro6	buc	1	1 150 000 lei	1 380 000 lei	1 150 000 lei	1 380 000 lei	În decurs de 20 zile calendaristice de la data semnării contractului.		
	TOTAL					1 150 000 lei	1 380 000 lei			

Semnat: _____ Numele, Prenumele: Socolova Natalia În calitate de: Director
Ofertantul: „Eximotor SA”, Adresa: mun. Chișinău, str. Albisoara 38A, MD2005

Adresa juridică: RM, mun. Chișinău, MD-2024, str. Aerodromului 15/6
Adresa poștală: RM, mun. Chișinău, MD-2005, str. Albisoara 38A
tel. 0 22 407-747; fax. 0 22 407-956
e-mail: director@coleso.md
www.coleso.md



c/f 1002600034712
TVA 0603690
BC "ProCredit Bank" SA
c/d 2251130060160201
BIC: PRCBMD22



BANCA:

BC „MAIB” S.A.,
str. 31 august 1989, 127, mun. Chișinău, MD-2012, Republica Moldova
codul fiscal 1002600003778

SCRISOARE DE GARANȚIE BANCARĂ

pentru participare cu ofertă la procedura de atribuire a contractului de achiziție publică
nr. LD2611400136 din 24 aprilie 2026

Către **Primaria or. Rezina**, cu sediul în MD-5401, Republica Moldova, r-l Rezina, or. Rezina, str. 27 August nr. 1, codul fiscal 1007601006391 cu privire la procedura de atribuire a contractului privind achiziționarea Autospecială pentru colectarea selectivă 10m3, licitația publică nr. ocds-b3wdp1-MD-177547721659 din 30.04.2026.

Subsemnata **BC ”MAIB” S.A.**, cu sediul în mun. Chișinău, MD-2012, str. 31 august 1989, 127, codul fiscal 1002600003778 ne obligăm față de **Primaria or. Rezina**, să plătim suma de **14 010,00 MDL (paisprezece mii zece lei 00 bani)**, la prima sa cerere scrisă și fără ca acesta să aibă obligația de a-și motiva cererea respectivă, cu condiția, ca în cererea sa autoritatea contractantă să specifice că suma cerută de ea și datorată ei este din cauza existenței uneia sau mai multora dintre situațiile următoare:

1. Ofertantul **“Eximotor” S.A.** codul fiscal 1002600034712, își retrage sau modifică oferta în perioada de valabilitate a acesteia;
Prezenta ofertă rămâne valabilă pentru perioada de timp specificată în Anexa nr. 2 Anunțul de Participare, începând cu data-limită pentru depunerea ofertei, în conformitate cu Anexa nr. 2 Anunțul de Participare, și rămâne obligatorie și poate fi acceptată în orice moment până la expirarea acestei perioade;
2. Oferta sa fiind stabilită câștigătoare, ofertantul **“Eximotor” S.A.**, nu a constituit garanția de bună execuție;
3. Oferta sa fiind stabilită câștigătoare, ofertantul **“Eximotor” S.A.** a refuzat să semneze contractul de achiziție publică de bunuri/servicii;
4. nu se execută vreo condiție, specificată în documentația de atribuire înainte de semnarea contractului de achiziție publică de bunuri/servicii.

Orice litigiu apărut pe parcursul realizării prezentei garanții va fi soluționat pe calea negocierilor. În cazul când părțile nu vor soluționa litigiile apărute prin negocieri, acestea vor fi soluționate în conformitate cu legislația Republicii Moldova.

Prezenta garanție intră în vigoare la data de **30 aprilie 2026** și este valabilă până la data de **30 iunie 2026** inclusiv.

Ion Cociorva,
Director Relații Clienți Corporativi
BC ”MAIB” S.A.

Digitally signed by Cociorva Ion
Date: 2026.04.24 13:51:52 EEST
Reason: MoldSign Signature
Location: Moldova

MOLDOVA EUROPEANĂ



Emiterea prezentei Garanții poate
fi verificată pe pagina web a băncii www.maib.md,
compartimentul Garanții bancare

REPUBLICA



MOLDOVA

CERTIFICAT DE ÎNREGISTRARE

SOCIETATEA PE ACȚIUNI "EXIMOTOR"
ESTE ÎNREGISTRATĂ LA CAMERA ÎNREGISTRĂRII DE STAT

Numărul de indentificare de stat - codul fiscal
1002600034712

Data înregistrării **12.06.1995**

Data eliberării **20.01.2005**

Iovu Galina, registrator de stat

*Funcția, numele, prenumele persoanei
care a eliberat certificatul*

semnătură

MD 0011311





I.P. "AGENȚIA SERVICII PUBLICE"
Departamentul înregistrare a unităților de drept (DÎUD)

Extras
din Registrul de stat al persoanelor juridice
nr. 200989 din 03.02.2026



Denumirea completă: **SOCIETATEA PE ACȚIUNI "EXIMOTOR"**

Denumirea prescurtată: **"EXIMOTOR" S.A.**

Forma juridică de organizare: **Societate pe acțiuni.**

Numărul de identificare de stat și codul fiscal: **1002600034712**

Data înregistrării de stat: **12.06.1995**

Sediu: **MD-2024, strada Aerodromului 15, ap. 6, mun. Chișinău, Republica Moldova**

Genurile de activitate:

1. Comerț cu ridicata al deșeurilor și resturilor;
2. Comerț cu ridicata nespecializat;
3. Comerț cu amănuntul în magazine nespecializate, cu vânzare predominantă de produse nealimentare;
4. Repararea mașinilor;
5. Repararea echipamentelor electrice;
6. Repararea și întreținerea altor echipamente de transport;
7. Repararea altor echipamente;
8. Colectarea deșeurilor nepericuloase;
9. Colectarea deșeurilor periculoase;
10. Lucrări de construcții a clădirilor rezidențiale și nerezidențiale;
11. Comerț cu amănuntul al articolelor și aparatelor electrocasnice, în magazine specializate;
12. Comerț cu amănuntul al mobilei, al articolelor de iluminat și al articolelor de uz casnic n.c.a., în magazine specializate;
13. Comerț cu amănuntul al echipamentelor sportive, în magazine specializate;
14. Comerț cu amănuntul al jocurilor și jucăriilor, în magazine specializate;
15. Comerț cu amănuntul al altor bunuri noi, în magazine specializate;
16. Comerț cu amănuntul prin standuri, chioșcuri și piețe al altor produse;
17. Comerț cu amănuntul prin intermediul caselor de comenzi sau prin Internet;
18. Comerț cu amănuntul efectuat în afara magazinelor, standurilor, chioșcurilor și piețelor;
19. Transporturi rutiere de mărfuri;
20. Depozitări;
21. Activități de servicii anexe pentru transporturi terestre;
22. Alte activități poștale și de curier;
23. Alte intermediieri financiare n.c.a.;
24. Închirierea și exploatarea bunurilor imobiliare proprii sau închiriate;
25. Activități de consultanță pentru afaceri și management;
26. Activități ale agențiilor de publicitate;
27. Servicii de reprezentare media;
28. Comerț cu autoturisme și autovehicule ușoare (sub 3,5 tone);
29. Comerț cu alte autovehicule;
30. Întreținerea și repararea autovehiculelor;
31. Comerț cu ridicata de piese și accesorii pentru autovehicule;
32. Comerț cu amănuntul de piese și accesorii pentru autovehicule;
33. Comerț cu motociclete, piese și accesorii aferente; întreținerea și repararea motocicletelor;
34. Comerț cu ridicata al aparatelor electrice de uz gospodăresc, al aparatelor de radio și televizoarelor;
35. Comerț cu ridicata al altor bunuri de uz gospodăresc;
36. Comerț cu ridicata al mașinilor agricole, echipamentelor și furniturilor;
37. Comerț cu ridicata al mașinilor-unelte;



38. Comerț cu ridicata al mașinilor pentru industria minieră și construcții;
39. Comerț cu ridicata al altor mașini și echipamente;

Capitalul social: **600000 Lei**

Administrator(i): **SOCOLOVA NATALIA**

Beneficiari efectivi: **SOCOLOVA NATALIA**

Prezentul extras este eliberat în temeiul art. 34 al Legii nr.220/2007 privind înregistrarea de stat a persoanelor juridice și a întreprinzătorilor individuali și confirmă datele din Registrul de stat la data de 03.02.2026

Specialist coordonator
Diana Nasian-Nicolaev
tel. 022-20-7826





Chisinau, Direcția generală economie, comerț și turism a CMC

ÎNȘTIINȚARE DE RECEPȚIONARE

(CONFIRMĂ OFICIAL DREPTUL LA ÎNCEPEREA ACTIVITĂȚII)

Primăria mun. Chișinău, Adresa mun. Chișinău, șos. Hâncești, 53 "A"

Nr. Notificării privind inițierea activității de comerț **P-21006/2021**

Data **10.06.2021**

Ora **08:53**

COMERCIANTULUI:

Denumirea/ N.P.P. **EXIMOTOR S.A.** IDNO/IDNP **1002600034712**
Sediul/domiciliul **Republica Moldova, mun. Chișinău, sec. Riscani, str-la 2 Aerodromului, 15, ap./of. 6, MD2005**

Tel. **068685429**

Fax

E-mail **exmotorcontabil@mail.ru**

Date din NIAC:

G 45.32. Comerț cu amănuntul de piese și accesorii pentru autovehicule

(comerțul cu amănuntul, comerțului cu ridicata, perstării de servicii, alimentație publică, intermediarii în comerț, activității în baza patentei de întreprinzător)

În Magazin specializat auto

(unitatea comercială)

din **Republica Moldova, mun. Chișinău, sec. Riscani, str. Albișoara, 38a, 2005**

(adresa amplasării unității comerciale)

N.P. persoanei responsabile APL **Maria Dica**

funcția **Specialist**

tel. **022228262,**

e-mail **comert.autorizare@pmc.md**

Vă atenționăm că organele de control au dreptul să verifice (inclusiv prin control la fața locului) corespunderea celor notificate reglementărilor în vigoare.

Digitally signed by Socolova Natalia
Date: 2026.04.14 15:22:11 MSK
Reason: MoldSign Signature
Location: Moldova

MOLDOVA EUROPEANĂ



mun. Chișinău, șos. Hâncești, 53 "A"

Tel: +37322226164

E-mail: dc@pmc.md

FORMULAR INFORMATIV DESPRE OFERTANT

Data: 29.04.2026

1. Informații generale		
1.1	Numele juridic al ofertantului	“Eximotor” S.A.
1.2	Adresa juridică a ofertantului în țară înregistrării	R. Moldova, or. Chișinău, str. Albișoara 38a
1.3	Statutul juridic al ofertantului	Societate pe Acțiuni
	Proprietate	Privată
	Formă de organizare juridică	S.A.
1.4	Anul înregistrării ofertantului	12.06.1995
1.5	Statutul de afaceri al ofertantului	Juridic
	Producător	Servicii
	Agent local/Distribuitor al producătorului străin	Distribuitor al producătorului străin
	Telefon / Fax	069020998, 068685429
	E-mail:	socolova.eximotor@gmail.com , eximotorsa2019@gmail.com
1.6	Rechezitele Bancare:	c/f: 1002600034712 TVA: 0603690 IBAN: MD08PR002251130060160201 B.C. ProCredit Bank S.A.. c/b PRCBMD22

Semnat :

Numele : Socolova Natalia

În calitate de: Director

Ofertantul: “Eximotor” S.A.

Adresa juridică: R. Moldova, or. Chișinău, str. Albișoara 38a

Data: 29.04.2026

L.Ș.



KADEME
Municipal Vehicles

TECHNICAL DESCRIPTION

of

9 + 1 M³ KDM GARBAGE COMPACTOR



GENERAL

Hydraulic refuse packer consists of a body mounted on suitable chassis with 3600-4000 mm wheelbase, correct PTO and RPM controls, a tailgate with compression mechanism, a push-out plate inside the body, hydraulic installation and control mechanism.

RUNNING TIME:

*depending on availability of engine programming on truck!

Compression Cycle : 25-30 sec.

Discharging Time : 35-45 sec.

Compression Ratio : Up to 1/6

CAPACITIES & THICKNESSES

BODY SUITABLE SIZES FOR TAILGATE

NET VOLUME	:	minimum 9 m³
BODY FLOOR	:	4 mm ST 52
BODY SMOOTH SIDE WALLS	:	3 mm ST 52
BODY TOP FLOOR	:	3 mm ST 52

TAILGATE

TAILGATE VOLUME	:	1 m ³ (not water level)
HOPPER PLATE	:	5 mm ST 52 or Equivalent Material

Kademe Atık Teknolojileri Sanayi A.Ş.

Headquarter : Yeni Doğan Mh. Kızılay Sk. No: 39 Bayrampaşa İstanbul Turkey

Factory : Büyükkayacak Mh. Aksaray Çevreyolu Cd. No:7/1 Selçuklu Konya Turkey

Phone : + 90 212 467 80 80 (ext. 3360)

Web : www.kademe.com.tr

Fax

E-mail

: + 90 212 467 89 94

: sales@kademe.com.tr

Kademe Atık Teknolojileri Sanayi Anonim Şirketi bir **alborak** şirkettir.



KADEME
Municipal Vehicles

1. BODY

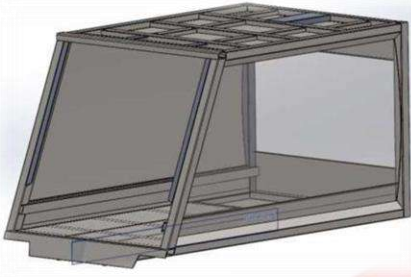

Smooth walls from 3 mm. thickness ST 52 or equivalent material with suitable reinforcements all around. Front frame with strong beams to stand thrust of hydr.-cylinder for the push-out-plate.

There is a dirty water tank in front bottom of body as standard Body is connected to truck sub-frame with interlaced sub frame using elastic and rigid elements.

2. PUSH-OUT PLATE



PUSH-OUT plate moves in the NPU rails which are welded above from the floor to the inner sides of the body. Front main plate made from 3 mm. Thickness ST 52 or equivalent material. Push-out plate has easily replaceable 8 units of poliamid shoes with bolted connection. Ejection plate moves by means of a double acting telescopic cylinder. It's kept at the rear of the body when it's empty, and moves automatically to the front by means of a counter pressure valve as the refuse is packed in the tailgate.

3. TAILGATE AND COMPACTION MECHANISM

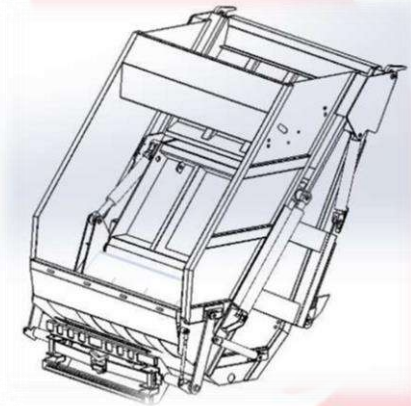

Tailgate connected to body with top hinges. The tailgate structure is consist of 1 sledge, 1 shovel, hopper and their cylinders. When garbage is put inside the hopper, with the help of the sledge and shovel this garbage goes into body and compressed with push-out plate. Sledge moves linearly and shovel moves radially to sweep the garbage inside the body, the sledge runs on sliding rails with roller or shoes.

TAILGATE VOLUME : 1 m³ (not water level)

HOPPER PLATE : 5 mm ST 52 or Eq. Material

Accessories on the tailgate:

- ❸ Waste water tank under hopper
- ❸ Waste water drainage outlets on both side of tailgate
- ❸ Full cover of tailgate Rubber seal between tailgate and body to prevent dirty water leakage.
- ❸ Security valves on tailgate to prevent sudden fall of tailgate during maintenance and discharging of refuse.
- ❸ Two safety bars will be given to be put during maintenance.

Kademe Atık Teknolojileri Sanayi A.Ş.

Headquarter : Yeni Doğan Mh. Kızılay Sk. No: 39 Bayrampaşa İstanbul Turkey
Factory : Büyükkayacak Mh. Aksaray Çevreyolu Cd. No:7/1 Selçuklu Konya Turkey : + 90 212 467 69 94
Phone : + 90 212 467 60 50 (ext. 3360) Fax : sales@kademe.com.tr
Web : www.kademe.com.tr E-mail :

Kademe Atık Teknolojileri Sanayi Anonim Şirketi bir **alborak** şirkettir.



4. HYDRAULIC INSTALLATION

Hydraulic power supplied by means of a gear type 82 lt. / min mounted to the PTO (excluding scope of supply) on the gearbox of the truck. Capacity of the pump is so chosen that, 25-30 seconds of Compression Cycle is achieved in the tailgate.

Hydraulic Oil tank has 120 lt. Capacity with a 125µ suction filter, a 25µ return filter, a venting cover, a level and temperature indicator, a ball valve at the suction line, and a discharge tap.

All piping is made with Cold Rolled, normalized and phosphate coated tubes according to DIN 2391 C Norms. All the connection are of EO Type and the pressure hoses are according to SAE 100 R2 and suction hose is according to SAE 100 R4.

All the Hydraulic Cylinders are made from honed tubes according to DIN 2391 C Norms and Hard Chrome Plated Rods.

Opening and closing of the tailgate and forward-backward movement of the push-out plate are controlled manually by the two spool directional controlled valve mounted in the right of the body. The movement of slide and shovel mechanism controlled automatically by a three spool electro pneumatically controlled directional control valve mounted on the tailgate. All the valves used in packer are first class.

5. OPERATION

When the refuse loaded into the hopper at the same time it's pressed into the Body by the slide-shovel mechanism working in sequence. The operator just pushes a button, the engine is also accelerated automatically during compaction cycle for fast compacting (depends on availability of engine programming). Working sequence is provided by a printed electronic card, limit and pressure switches and buttons.

The control-box is placed on right side of the tailgate from rear (can be changed acc. to the customer request) and is completely hermetic.

There're start, stop, emergency, driver signal, and engine accelerating buttons (DEPENDING ON TRUCK) and a switch to choose continuous, single compression on the control-box. There will be two emergency button located on both side of tailgate in unit.

When the emergency button is pressed the compression cycle movement reverses and stops at the beginning position. Each of the movement can also be controlled by levers located on right-side of the tailgate manually in case of any defect in electricity or in special cases. The refuse is discharged by means of the push-out plate after opening the tailgate.

6. CONTAINER LIFTING SYSTEM

There is a container lifting system powered two double acting cylinder for one 240 lt and 1.1 m³ bins standard containers. (Design will be approved before order)

Kademe Atık Teknolojileri Sanayi A.Ş.

Headquarter : Yeni Doğan Mh. Kızılay Sk. No: 39 Bayrampaşa İstanbul Turkey
Factory : Büyükkayacık Mh. Aksaray Çevreyolu Cd. No:7/1 Selçuklu Konya Turkey
Phone : + 90 212 467 80 80 (ext. 3360) **Fax** : + 90 212 467 89 94
Web : www.kademe.com.tr **E-mail** : sales@kademe.com.tr

Kademe Atık Teknolojileri Sanayi Anonim Şirketi bir **alburak** şirkettir.



7. ACCESSORIES

- 🔧 Foldable Operator Steps on both sides
- 🔧 Additional dirty water tank located under body, 100 lt. With discharge valve and hose.
- 🔧 Hand grips, hand bars on both sides for operators
- 🔧 One Nos Working light in suitable place of tailgate
- 🔧 Two Nos Rotating beacon one in suitable place of tailgate, one in front.
- 🔧 Operating sticker's on necessary places.

8. PAINTING

The body and tailgate are cleaned from any residue, then sand blasting applied. Then primary and epoxy coating and final paint of two layers.

RAL code will be giving by customer before the production.

9. WARRANTY

Products will be under of warranty for one year consisting of bad workmanship and lack of material quality.

Kademe Atık Teknolojileri Sanayi A.Ş.

Headquarter : Yeni Doğan Mh. Kızılay Sk. No: 39 Bayrampaşa İstanbul Turkey
Factory : Büyükkayacak Mh. Aksaray Çevreyolu Cd. No:7/1 Selçuklu Konya Turkey
Phone : + 90 212 467 80 80 (ext. 3360) **Fax** : + 90 212 467 69 94
Web : www.kademe.com.tr **E-mail** : sales@kademe.com.tr

Kademe Atık Teknolojileri Sanayi Anonim Şirketi bir **alburak** şirkettir.





DECLARAȚIE
Privind experiența similară și
lista principalelor livrări/prestări efectuate în ultimii 3 ani de activitate

Nr d/o	Obiectul contractului	Denumirea/numele beneficiarului/Adresa	Calitatea Furnizorului/Prestatorul ui*)	Prețul contractului/ valoarea bunurilor/serviciilor livrate/prestate	Perioada de livrare/prestare (luni)
1	Autogunoieră	Giurgiulesti Cahul	contractant unic	1.269.600,00 lei	09.09.2020
2	Autospecială	Serviciul Special pentru Influențe Active asupra Proceselor Hidrometeorologice	contractant unic	1 269 600,00 lei	31.12.2021
3	Tehnică Specială	Primpăria s. Dănceni, r. Ialoveni	contractant unic	1.620.000,00 lei	03.12.2021
4	Tehnica comunala	Directia Generala Locativ Comunala si Amenajare	contractant unic	3.240.000,00 lei	17.09.2021
5	Procurarea autospeciale	Directia Invatamint Hincesti	contractant unic	1.583.600,00 lei	15.09.2021
6	Tehnică specială	IMGLC Comrat	contractant unic	1.200.000,00 lei	21.01.2021
7	Autospeciala	UNDP	contractant unic	4 567 243,50 lei	21.10.2021
8	Autospecială	Gospodaria Comunal Locativa Briceni IM	contractant unic	1.579.440,00 lei	06.06.2022
9	Autospecială (autogunoieră)	Consiliul Raional Cahul	Contract unic	2 088 000,00 lei	11.11.2022
10	Tehnica	Primaria Ghelauza	contractant unic	1 219 000 lei	24.02.2023
11	Tehnica	Primaria Racovat	contractant unic	1 031 717,65 lei	26.07.2023
12	Tehnica	Primaria Casunca	contractant unic	759 370 lei	18.09.2023
13	Tehnica	Primaria Radulenii Vechi	contractant unic	497 980 lei	15.05.2023
14	Tehnica Specială	UNDP	contractant unic	325,318.00 USD	09.03.2024
15	Autospeciala comunala	Primaria Cricova	contractant unic	1 116 000 lei	2024
16	Achiziționarea a autospecialelor	Primaria or. Drochia	contractant unic	3 204 000 lei	2024
17	Autospeciala comunala	Primaria Iargara	contractant unic	47800 euro	2024
18	Autospeciala comunala	Primaria or. Cimislia	contractant unic	1 350 000 lei	2024





"EXIMOTOR" SA

Rețea de magazine auto

19	Camion	Primaria Costesti	contractant unic	1 751 100 lei	2024
20	Utilaj special	Primaria Niporeni	contractant unic	1 140 000 lei	2024
21	Utilaj special	Directia Generala Locativ Comunala si Amenajare mun.Chisinau	contractant unic	1 608 000 lei	2024
22	Autospeciala	Moldelectrica IS	Contract unic	672 000 lei	2025
23	Autospeciala	Primaria Anenii Noi	Contract Unic	2 352 000 lei	2025
24	Autospeciala	Primaria Cojusna	Contract Unic	1 078 800 lei	2025
25	Autospeciala si utilaj	Consiliul Raional Cantemir	Contract Unic	3 108 000 lei	2025
26	Autospeciala	Primaria Mindresti	Contract Unic	1 248 000 lei	2025
27	Autospeciala	Primaria Durlesti	Contract Unic	1 104 000 lei	2025
28	Autospeciala	Primaria Cricova	Contract Unic	2 878 800 lei	2025
29	Autospeciala	Primaria Razeni	Contract Unic	2 388 000 lei	2025
30	Autospeciala	Primaria Zaim	Contract Unic	1 176 000 lei	2025
31	Autospeciala	Primaria Corlateni Riscani	Contract Unic	1 440 000 lei	2025
32	Autospeciala	Primaria Cosnita Dubasari	Contract Unic	1 200 000 lei	2025
32	Autospeciala	Primaria Varzaresti Nisporeni	Contract Unic	762 000 lei	2025
33	Autospeciala	Primaria Sireti Straseni	Contract Unic	2 399 400 lei	2025
34	Autospeciala	Primaria Ghidighici	Contract Unic	1 560 000 lei	2025
35	Autospeciala	Primaria Balauresti	Contract Unic	1 738 590 lei	2025
36	Autospeciala	Termoelectrica SA	Contract Unic	3 936 000 lei	2025
37	Autospeciala	Termoelectrica SA	Contract Unic	3 816 000 lei	2025

Adresa juridică: RM, mun. Chișinău, MD-2024, str. Aerodromului 15/6
Adresa poștală: RM, mun. Chișinău, MD-2005, str. Albisoara 38A
tel. 0 22 407-747; fax. 0 22 407-956
e-mail: director@coleso.md
www.coleso.md



c/f 1002600034712
TVA 0603690
BC "ProCredit Bank" SA
c/d 2251130060160201
BIC: PRCBMD22



"EXIMOTOR" SA

Rețea de magazine auto

38	Autospeciala	Primaria Logănești	Contract Unic	1 440 000 lei	2026
39	Autospeciala	Serviciul Hidrometeorologic de Stat	Contract Unic	599 200 lei	2026
40	Autospeciala	Primaria s.Fundul Galbenei	Contract Unic	1 320 000 lei	2026
41	Autospeciala	Primaria Zaicana	Contract Unic	1 200 000 lei	2026

Semnat:

Nume: Socolova Natalia

Funcția în cadrul firmei: Director

Denumirea firmei: „Eximotor SA”



Adresa juridică: RM, mun. Chișinău, MD-2024, str. Aerodromului 15/6
Adresa poștală: RM, mun. Chișinău, MD-2005, str. Albisoara 38A
tel. 0 22 407-747; fax. 0 22 407-956
e-mail: director@coleso.md
www.coleso.md



c/f 1002600034712
TVA 0603690
BC "ProCredit Bank" SA
c/d 2251130060160201
BIC: PRCBMD22



CERTIFICATE

EC Type Examination

Technical file of the company mentioned below has been inspected and audit has been completed successfully.

2006/42/EC Machinery Directive Annex IX has been taken as references for these processes

Company Name : **Kademe Atık Teknolojileri Sanayi A.Ş.**

Company Address : **Yenidoğan Mah. Kızılay Sok. No:39 Bayrampaşa İSTANBUL / TURKEY**

Related Directive and Conformity Assessment System : **2006/42/EC Machinery Directive Annex IV, Clause 13**

Related Standards : **TS EN 1501-1 : 2021**

Product Name : **Rear Loaded Refuse Collection Vehicles**

Product Brand/Model/Type : **KDM / 3+0 m3, 4+0 m3, 6+1 m3, 7+1 m3, 8+1 m3, 11+1 m3, 13+1,5m3, 18+1,5 m3**

Certificate Number : **M.2022.103.15315**

Registration Date : **18.03.2022**

Reissue Date/No : **-**

Expiry Date : **17.03.2027**



MD-2292-2200001

UDEM International Certification
Auditing Training Centre Industry
and Trade Inc. Co.

The validity of the certificate can be checked through www.udem.com.tr. The CE mark shown on the right can only be used under the responsibility of the manufacturer with the completion of EC Declaration of Conformity for all the relevant Directives. This certificate remains the property of UDEM International Certification Auditing Training Centre Industry and Trade Inc. Co. to whom it must be returned upon request. The above named firm must keep a copy of this certificate for 15 years from the registration of certificate. This certificate only covers the product(s) stated above and UDEM must be notified in case of any changes on the product(s)

CE
2292



Address: Mutlukent Mahallesi 2073 Sokak (Eski 93 Sokak) No:10 Çankaya – Ankara – TURKEY

Phone: +90 0312 443 03 90 **Fax:** +90 0312 443 03 76

E-mail: info@udem.com.tr www.udem.com.tr



DOLAŞIM BELGESİ

MOVEMENT CERTIFICATE



(253)8682022062703M0784964

Use G7 code or the website link below for the verification of the document / For Verification : <http://mhc.gih.gov.tr/178a51b>

1. İhracatçı (Adı, Açık Adresi, Ülke) Exporter (Name, full address, country) ASİST OTO YEDEK PARÇA SAN.VE TİC.A.Ş. YENİDOĞAN MAH.KIZILAY SOK.NO:39 BAYRAMPAŞA/İSTANBUL Türkiye		EUR.1 NO M 0784964	
3. Malın Gönderildiği Şahıs (Adı, Açık Adresi, Ülke) (Tercihe Bağlı) Consignee (Name, full address, country) (Optional) EXİMOTOR JSC CHÎSÎNAU, STR.LUNCA BÎCULUI 41/1 MD2005 Moldova, Republic of		2. Certificate used in preferential trade between Türkiye arasındaki tercihli ticaret Moldova, Republic of (İlgili ülkeler, ülke grupları veya alanlarını yazınız.) (Insert appropriate countries, groups of countries or territories)	
6. Taşıma ile ilgili bilgiler (Tercihe Bağlı) Transport details (Optional) BY TRUCK		4. Ürünlerin menşei sayılan ülke, ülkeler grubu veya alanlar Country, group of countries or territory in which the products are considered as originating Türkiye	
		5. Varış ülkesi, ülkeler grubu veya alanı Country, group of countries or territory of destination Moldova, Republic of	
8. Sıra No; Kollilerin marka ve işaretleri, sayı ve türleri (*); Eşyanın tanımı. Item Number; Marks and numbers; Number and kind of packages (*); Description of goods. Address for post-verification inquiry: İstanbul Gümrük ve Dış Ticaret Bölge Müdürlüğü Yeşilköy Mahallesi Atatürk Caddesi No:4 Bakırköy/İSTANBUL		9. Brüt ağırlık (kg) veya diğer ölçüler (Litre, metreküp, vs) Gross weight (kg) or other measure (litres, m ³ , etc.)	10. Faturalar (Tercihe Bağlı) Invoices (Optional)
1		ADDR 1-3 PIECES KADEME 9+1 M3 REAR LOADED HYDRAULIC GARBAGE COMPACTOR	7320 KGS
			AGD020500000114 / 21.10.2025
11. GÜMRÜK VİZESİ CUSTOMS ENDORSEMENT Onaylanan Beyan İhraç Belgesi (1) Form No ... 25341300EX00859751 Gümrük İdaresi Customs Office ... Muratbey Gümrük Müdürlüğü Düzenleyen Ülke veya Alan Issuing country or territory ... Türkiye Yer ve Tarih Place and date ... 22.10.2025 (İmza/Signature)		12. İHRACATÇI BEYANI DECLARATION BY THE EXPORTER Aşağıda imzası bulunan ben, yukarıda belirtilen eşyanın bu belgenin düzenlenmesi için gerekli olan koşullara uygun olduğunu beyan ederim. I, the undersigned, declare that the goods described above meet the conditions required for the issue of this certificate. Yer ve Tarih Place and date ... İSTANBUL 22.10.2025 (İmza/Signature)	

(*) Eşya ambalajlı değilse, yerine göre eşyaların sayısını veya "dökme" olduğunu belirtiniz.
(*) If goods are not packed, indicate number of articles or state "in bulk" as appropriate.

(*) Yalnız ihracatçı ülke kurallarının gerekli gördüğü yerleri doldurunuz.
(*) Complete only where the regulations of the exporting country or territory require.



ASİST-OTO YEDEK PARÇA
SANAYİ VE TİCARET A.Ş.

Yenidoğan Mh Kızılay St. No: 39/1 Zemin Kat Bayrampaşa / İST.

Tel: 0 (212) 612 29 30 Bayrampaşa V.D: 086 032 7086

Tic. Sic. No: 507816 Mersis No: 0086 0327 0860 0011

DECLARAȚIE privind obligațiunile de garanție și condițiile de prestare a garanției

Prin prezenta, compania Eximotor S.A., participând la procedura de achiziție publică nr. ocds-b3wdp1-MD-1775547721659 din data de 29.04.2026, declară următoarele:

Autospeciala oferată va beneficia de un termen de garanție de 36 (treizeci și șase) luni.

De asemenea, informăm că dispunem de centru de service autorizat în mun. Chișinău, str. Lunca Bîcului 41/1, iar autorizația aferentă se anexează. Totodată, dispunem de echipă de mecanici specializați care se deplasează, la solicitarea beneficiarului, la fața locului pentru efectuarea lucrărilor de diagnosticare, întreținere și reparație.

Eximotor SA,
Director,
Socolova Natalia

Data: 24.04.2026





Chisinau, Direcția generală economie, comerț și turism a CMC

ÎNȘTIINȚARE DE RECEPȚIONARE

(CONFIRMĂ OFICIAL DREPTUL LA ÎNCEPEREA ACTIVITĂȚII)

Primăria **mun. Chișinău**, Adresa **mun. Chișinău, șos. Hâncești, 53 "A"**

Nr. Notificării privind inițierea activității de comerț **P-26968/2022**

Data **22.02.2022**

Ora **14:38**

COMERCIANTULUI:

Denumirea/ N.P.P. **EXIMOTOR S.A.** IDNO/IDNP **1002600034712**
Sediul/domiciliul **Republica Moldova, mun. Chișinău, sec. Riscani, str-la 2 Aerodromului, 15, ap./of. 6**

Tel. **068685429**

Fax

E-mail **eximotorcontabil@mail.ru**

Date din NIAC:

G 45.20. Întreținerea și repararea autovehiculelor

(comerțul cu amănuntul, comerțului cu ridicata, perstării de servicii, alimentație publică, intermediarii în comerț, activității în baza patentei de întreprinzător)

În Atelier de asistență tehnică

(unitatea comercială)

din **Republica Moldova, mun. Chișinău, sec. Ciocana, str. Lunca Bâcului, 41/1**

(adresa amplasării unității comerciale)

N.P. persoanei responsabile APL **Alexandra Pascal** funcția **Specialist**
tel. **022222441**, e-mail **comert.autorizare@pmc.md**

Vă atenționăm că organele de control au dreptul să verifice (inclusiv prin control la fața locului) corespunderea celor notificate reglementărilor în vigoare.



AUTHORIZATION

03.10.2025

This is to certify that *Eximotor S.A.*, registered in the Republic of Moldova, Chisinau, str. Lunca Bicului 41/1, is our authorized importer of Kademe products in Moldova.

We hereby confirm that Eximotor S.A. is fully entitled and authorized by Kademe A.Ş. to import Kademe products into the territory of the Republic of Moldova, provide warranty and post-warranty maintenance, and carry out authorized repair services for all Kademe products offered under our brand.

Furthermore, Eximotor S.A. operates an *authorized service center located at str. Lunca Bicului 41/1, Chisinau*, equipped with certified facilities and trained personnel. The mechanics of Eximotor S.A. regularly receive technical instructions and professional training provided by Kademe A.Ş., ensuring compliance with our quality and safety standards.

Настоящим подтверждается, что компания *Eximotor S.A., зарегистрированная в Республике Молдова, г. Кишинёв, ул. Лунка Бикулуй 41/1, является нашим **авторизованным импортёром* продукции Kademe в Молдове.

Мы настоящим подтверждаем, что Eximotor S.A. полностью уполномочена Kademe A.Ş. осуществлять импорт продукции Kademe на территорию Республики Молдова, предоставлять гарантийное и послегарантийное обслуживание, а также выполнять авторизованный ремонт всей продукции Kademe, поставляемой под нашим брендом. Кроме того, Eximotor S.A. располагает *авторизованным сервисным центром по адресу: г. Кишинёв, ул. Лунка Бикулуй 41/1*, оснащённым необходимыми средствами и квалифицированным персоналом. Механики компании Eximotor S.A. регулярно проходят технический инструктаж и обучение, предоставляемое Kademe A.Ş., что гарантирует соответствие нашим стандартам качества и безопасности.



KADEME ATIK TEKNOLOJİLERİ SAN. A.Ş.

MERKEZ OFİS: YENİŞEHİR MAH. KIZILCIK SOK. NO: 1/35B
ALBAYRAK PLAZA 34779 ATAŞEHİR / İSTANBUL / TÜRKİYE
T. +90 212 467 50 50 - KADEME.COM.TR - KADEMEMUNICIPAL.COM

FABRİKA: BÜYÜKKAYACIK MAH. AKSARAY CEVREYOLU CAD. NO: 7/1
42250 SELÇUKLU / KONYA / TÜRKİYE
T. +90 332 239 05 40



REPUBLICA



MOLDOVA

MINISTERUL EDUCAȚIEI

Școala Profesională nr.9, mun.Chișinău

CERTIFICAT

Prezentul certificat eliberat domnului

SOSNOVSCHI IURIE

numărul de identificare **2001042352731**

certifică absolvirea cursurilor de **Formare**

în domeniul **Transport**

Durata studiilor: 24.02.2014 - 25.08.2014, 864 de ore

Seria **ACR** Nr.: **000005870**



Identificarea documentului poate fi efectuată accesând pagina web: acte.edu.md

A studiat disciplinele/modulele:

Nr. crt.	Denumirea disciplinei/modulului	Nr. de ore	Rezultatul evaluării
1	Bazele antreprenoriatului	864	Admis
2	Construcția automobilului	130	Admis
3	Desenul tehnic	16	Admis
4	Înstruirea practică în producere	400	Admis
5	Înstruirea practică pe teren	160	Admis
6	Întreținerea tehnică și repararea automobilului	100	Admis
7	Studiul materialelor	16	Admis

A susținut probele de calificare:

Nr. crt.	Probele	Rezultatele evaluării
1	Examen de calificare	9(nouă)
2	_____	---
3	_____	---
4	_____	---

În baza Hotărârii Comisiei de Evaluare din **25.08.2014**

îi se acordă calificarea **Lăcătuș la repararea automobilelor categoria a treia**

în domeniul **Transport**

Președintele comisiei:

Conducător:

Eliberat la

Semnătura titularului

Chirica Vasile

Golovatenco Petru

03.09.2014



81430849333

REPUBLICA MOLDOVA
MINISTERUL EDUCATIEI

DIPLOMĂ DE STUDII PROFESIONALE

INVATĂMINTUL PROFESIONAL TEHNIC POSTSECUNDAZ
In baza hotărârii Comisiei de evaluare și calificare din
24 iunie 2016

NASTAS MARIAN

numărul de identificare 2012011000672

Inmatriculat în anul 2012, absolvent al Institutului de învățământ
Central de excelență în transporturi,

a obținut calificarea: **Technician**

specialitatea: **Transport auto**

cu nota generală: **8,33 (opt, 33)**



Președinte al Comisiei

Tolstenko Andrei
Rusu Boris

Eliberat la 27.06.2016



Nr. de înregistrare 436001232649 - Semnătura titularului

Identificarea și verificarea autenticității documentului se poate face pe site-ul www.rde.gov.md

PTP 000003455

PUBLIC OF MOLDOVA
MINISTRY OF EDUCATION

DIPLOMA OF PROFESSIONAL STUDIES

POST-SECONDARY TECHNICAL EDUCATIONAL INSTITUTION AND TRAINING

On the basis of the decision of the Assessment and Qualification Board from
24 June 2016

NASTAS MARIAN

personal number 2012011000672

enrolled in the year of 2012, graduate of Educational Institution
Centre of excellence in transport,

has been awarded the qualification: **Technician**

specialty: **Automotive Transport**

with the average mark: **8.33 (eight, 33)**



Chairman of the Board

Tolstenko Andrei
Rusu Boris

Issued on 27.06.2016

Registration number 436001232649 - Signature of Holder



REPUBLICA MOLDOVA
MINISTERUL EDUCAȚIEI
DIPLOMĂ
DE STUDII PROFESIONALE

ÎNVAȚĂMÎNTUL PROFESIONAL TEHNIC POSTSECUNDAR

În baza hotărârii Comisiei de evaluare și calificare din
24 iunie 2016

NASTAS MARIAN

numărul de identificare 2012011000672

înmatriculat în anul 2012, absolvent al Instituției de Învățământ

Centrul de excelență în transporturi,

a obținut calificarea **Tehnician**

specialitatea **Transport auto**

cu media generală **8,33 (opt,33)**

Președinte al C. bisericii

Tolstenko Andrei
Rusu Boris

Eliberată la 27.06.2016



Nr. de înregistrare **416001232649**. Semnătura titularului

Identificarea documentelor prin sistemul de înregistrare online pe web: www.ita.gov.md

PTP 000003455

PUBLIC OF MOLDOVA
MINISTRY OF EDUCATION
DIPLOMA
OF PROFESSIONAL STUDIES

POST-SECONDARY TECHNICAL VOCATIONAL EDUCATION AND TRAINING

On the basis of the Assessment and Qualification Board from
24 June 2016

NASTAS MARIAN

personal number 2012011000672

enrolled in the year of 2012, graduate of Educational Institution

Centre of excellence in transport,

has been awarded the qualification **Technician**

speciality **Auto transport**

with the average mark **8.33 (eight,33)**

Chairman of the Board

Tolstenko Andrei
Rusu Boris

Issued on 27.06.2016

Registration number **416001232649**. Signature of Holder



REPUBLICA MOLDOVA
Ministerul Educației, Culturii și Cercetării

DIPLOMĂ

DE STUDII SUPERIOARE DE LICENȚĂ



pe baza hotărârii Comisiei de licență
din 2 iulie 2021
NASTAS MARIAN
numărul de identificare 2012011000672
matriculat la studii în anul 2016.

În baza actului de studii cu seria PTP nr. 0000034 55,
absolvent al Universității Agrare de Stat din Moldova
a obținut Titlul de **Inginer licențiat**
domeniul general de studii **Inginerie și activități ingineresti**
domeniul de formare profesională **Ingineria și tehnologia transporturilor**
programul de studii **Ingineria și tehnologia transportului auto**

cu media: examenului de licență **9,00 (nouă,00)**
generală de licență **6,76 (șase,76)**



Președinte al Comisiei
Rector
Decan

Rusu Tudor
Volconovici Liviu
Gadibadi Mihail

Eliberată la



Nr. de înregistrare **621011919889** Semnătura titularului

Identificarea documentului poate fi efectuată accesând pagina web <https://ctice.md/veri/>
The authenticity of the diploma can be verified on the webpage <https://ctice.md/veri/>

REPUBLIC OF MOLDOVA
Ministry of Education, Culture and Research

DIPLOMA

OF BACHELOR'S DEGREE

According to the decision of the Bachelor Examination Committee
of 2 July 2021
NASTAS MARIAN
personal code 2012011000672
admitted to studies in 2016.

on the basis of Diploma Series PTP No. 0000034 55,
Graduate of the State Agrarian University of Moldova
has been conferred on the Degree of **Bachelor of Engineering**
General Field of Studies **Engineering and Engineering Activities**
Professional Training Field **Engineering and Technology of**
Transportation
Study Program **Engineering and Technology of Automotive**

Grade Average Bachelor Examination **9,00 (nine,00)**
Overall Grade **6,76 (six,76)**



Președinte al Comisiei

Rusu Tudor
Volconovici Liviu
Gadibadi Mihail

Issued on

08.2021

Registration No. **621011919889** Signature of Holder

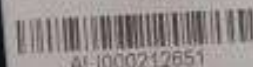

AL1000212651

REPUBLICA MOLDOVA

Ministerul Educației, Culturii și Cercetării

DIPLOMĂ
DE STUDII PROFESIONALE

ÎNVĂȚĂMÂNTUL PROFESIONAL TEHNIC POSTSECUNDAR

În baza hotărârii Comisiei de evaluare și calificare din
24 iunie 2021

PLĂMĂDEALĂ ALEXANDRU

numărul de identificare **2004048059527**

înmatriculat în anul **2017**, absolvent al Instituției de Învățământ

Centrul de Excelență în Transporturi,

a obținut calificarea **Tehnician mecanic în exploatarea tehnică**
a transportului auto

Specialitatea: **Exploatarea tehnică a transportului auto**

cu media generală **7,82 (sapte,82)**

L.S. Președinte al Comisiei
Director

Cernogubov Serghei
Rusu Boris

Emisă la **02.06.2021**



Nr. de înregistrare **421001267064** Semnătura titularului _____

PTP 000042452

REPUBLIC OF MOLDOVA

Ministry of Education, Culture and Research

DIPLOMA
OF PROFESSIONAL STUDIES

POST-SECONDARY TECHNICAL VOCATIONAL EDUCATION AND TRAINING

On the basis of the Assessment and Qualification Board from
24 June 2021

PLĂMĂDEALĂ ALEXANDRU

personal number **2004048059527**

enrolled in the year of **2017**, graduate of Educational Institution

Center of Excellence in Transport,

has been awarded the qualification **Mechanical Technician in the**
Technical Exploitation of Vehicles

specialty: **Technical Exploitation of Cars**

with the average mark **7,82 (seven,82)**

College Seal Chairman of the Board
Director

Cernogubov Serghei
Rusu Boris

Issued on **02.06.2021**

Registration number **421001267064** Signature of Holder _____





Scoala Profesională
or. Comita
instituția de învățămînt

CERTIFICAT
de studii secundare profesionale

Seria ASP

Nº 0005886

Prezentul certificat atestă ca

numele, prenumele

înmatriculat

anul

a finalizat programul de pregătire profesională în domeniul

și în baza hotărîrii Comisiei pentru examenul de calificare

din

200

i se atribuie calificarea

cu nota medie la examenul de calificare

Președinte al Comisiei
Secretar

Eliberat la

200

Nr. de înregistrare

Semnătura titularului

SITUAȚIA ȘCOLARĂ

Nr. crt.	Disciplina	Nota
1	Matematică	6 (sase)
2	Tractorul și agregatele	6 (sase)
3	Tractor și agregatele - 2PZ	6 (sase)
4	Masini agricole	6 (sase)
5	Masini agricole - 2PZ	6 (sase)
6	RCH	6 (sase)
7	BSCH	6 (sase)
8	OTLAM	7 (sapte)
9	OTLAM - 2PZ	7 (sapte)
10	Intretinerea vehiculelor TA	6 (sase)
11	Reparatia - 1PZ	7 (sapte)
12	Reparatia - 1PZ	7 (sapte)
13	Reparatia - 1PZ	6 (sase)
14	Reparatia - 1PZ	6 (sase)
15	Matematică	6 (sase)
16	Reparatia - 1PZ	7 (sapte)
17	Reparatia - 1PZ	6 (sase)
18	Reparatia - 1PZ	6 (sase)
Media		



Director



"EXIMOTOR" SA

Rețea de magazine auto

Eximotor SA
Service Autorizat – or. Chișinău, str. Lunca Bicului 41/1



Adresa juridică: RM, mun. Chișinău, MD-2024, str. Aerodromului 15/6
Adresa poștală: RM, mun. Chișinău, MD-2005, str. Albisoara 38A
tel. 0 22 407-747; fax. 0 22 407-956
e-mail: director@coleso.md
www.coleso.md



c/f 1002600034712
TVA 0603690
BC "ProCredit Bank" SA
c/d 2251130060160201
BIC: PRCBMD22



"EXIMOTOR" SA

Rețea de magazine auto



Adresa juridică: RM, mun. Chișinău, MD-2024, str. Aerodromului 15/6
Adresa poștală: RM, mun. Chișinău, MD-2005, str. Albisoara 38A
tel. 0 22 407-747; fax. 0 22 407-956
e-mail: director@coleso.md
www.coleso.md



c/f 1002600034712
TVA 0603690
BC "ProCredit Bank" SA
c/d 2251130060160201
BIC: PRCBMD22



"EXIMOTOR" SA

Rețea de magazine auto



Adresa juridică: RM, mun. Chișinău, MD-2024, str. Aerodromului 15/6
Adresa poștală: RM, mun. Chișinău, MD-2005, str. Albisoara 38A
tel. 0 22 407-747; fax. 0 22 407-956
e-mail: director@coleso.md
www.coleso.md



c/f 1002600034712
TVA 0603690
BC "ProCredit Bank" SA
c/d 2251130060160201
BIC: PRCBMD22



"EXIMOTOR" SA

Rețea de magazine auto

Declarație privind condițiile de livrare și descărcare a bunilor

Prin prezenta, compania „Eximotor SA”, participând la licitația cu nr. ocds-b3wdp1-MD-1775547721659 din 29.04.2026, declarăm că livrarea și transportarea automobilului la locul de destinație se vor executa din contul operatorului economic câștigător.

Eximotor SA,
director,
Socolova Natalia





GUVERNUL
REPUBLICII
MOLDOVA



SERVICIUL FISCAL DE STAT



CERTIFICAT

privind lipsa sau existența restanțelor față de bugetul public național

Nr.
№ 1134712

Din
От 21.04.2026 11:34



DATE DESPRE CONTRIBUABIL / ИНФОРМАЦИЯ О НАЛОГОПЛАТЕЛЬЩИКЕ

Codul fiscal / Numărul de identificare

Фискальный код / Идентификационный номер

1002600034712

Denumirea

Наименование

SOCIETATEA PE ACȚIUNI "EXIMOTOR"



**ATESTAREA LIPSEI SAU EXISTENȚEI RESTANȚELOR CONFORM DATELOR SISTEMULUI
INFORMAȚIONAL AUTOMATIZAT / ПОДТВЕРЖДЕНИЕ ОТСУТСТВИЯ ИЛИ НАЛИЧИЯ
ЗАДОЛЖНОСТЕЙ СОГЛАСНО ДАННЫМ ИНФОРМАЦИОННОЙ АВТОМАТИЗИРОВАННОЙ
СИСТЕМЫ**

La data emiterii prezentului certificat restanța față de bugetul public național constituie

На дату выдачи данной справки задолженность перед национальным публичным бюджетом составляет

0 MDL



VALABIL PÂNĂ LA / ДЕЙСТВИТЕЛЕН ДО

06.05.2026 11:34



Prezentul document este eliberat în temeiul Art. 29, alin. (3) din Legea cu privire la registre nr. 71/2007 și în baza datelor furnizate de Serviciul Fiscal de Stat în Portalul guvernamental integrat EVO / Справка выдана в соответствии со ст. 29 п. (3) Закона о реестрах № 71/2007 на основании данных, предоставленных Государственной налоговой службой на Интегрированный правительственный портал EVO.

Generat și semnat de Portalul guvernamental integrat EVO la 21.04.2026 11:34

Prezentul certificat este semnat electronic în conformitate cu Legea nr.124 din 19.05.2022

Сертификат подписан электронной подписью в соответствии с Законом № 124 от 19.05.2022



Certificatul este descărcat din Portalul guvernamental integrat EVO (evo.gov.md) și este semnat electronic de către posesorul acestui portal și are aceeași valoare juridică ca și documentele eliberate pe suport de hârtie de către organele cu atribuții de administrare fiscală. Verificarea autenticității semnăturii electronice poate fi realizată cu ajutorul Serviciului Guvernamental de Semnătură Electronică (msign.gov.md)

Сертификат скачен с Интегрированный правительственный портал EVO (evo.gov.md) и подписан электронной подписью владельца портала и имеет такую же юридическую силу, как и документы выдаваемые на бумаге органами налоговой администрации. Проверку подлинности электронной подписи можно осуществить с помощью Интегрированный правительственный портал EVO (msign.gov.md)



BC „MOLDINDCONBANK” S.A.

Sucursala „Corporate”

Republica Moldova, MD 2001
mun. Chișinău, str. Tighina, 25
Tel. : (373 22) 62-45-44

Data 19. IUN. 2025

Nr. 41-09/261

Республика Молдова, MD 2001,
мун. Кишинэу, ул. Тигина, 25
Тел. : (373 22) 62-45-44

CERTIFICAT

B.C. „Moldindconbank” S.A. confirmă că "EXIMOTOR" S.A. IDNO 1002600034712 la data de 18.06.2025 deține următoarele conturi bancare:

Nr.	IBAN	Valuta
1	MD38ML000000022512092160	MDL
2	MD38ML000000022512092160	USD
3	MD38ML000000022512092160	EUR
4	MD38ML000000022512092160	RUB



_____ (semnătura reprezentantului Băncii)

Paulina Danoi (NP)

Director Sucursala (functia)

Executor - Elena Dumbravanu (12930), Sucursala Corporate
Tel.- 080011111
Data/ora - 18.06.2025 / 17:30
CCF4

SITUAȚIILE FINANCIARE

pentru perioada 01.01.2024 - 31.12.2024

Entitatea: Eximotor SA
Cod CUIÎO: 37541535
Cod IDNO: 1002600034712

Sediul:

MD:

Raionul(municipiul): 106, DDF RASCANI

Cod CUATM: 0150, SEC.RISCANI

Strada:

Activitatea principală: G4532, Comert cu amanuntul de piese si accesorii pentru autovehicule

Forma de proprietate: 16, Proprietate colectivă

Forma organizatorico-juridică: 500, Societățile pe acțiuni

Date de contact:

Telefon: 068407878

WEB:

E-mail: contabil@coleso.md

Numele și coordonatele al contabilului-șef: DI (dna) Bezrucico Nadejda Tel. 068407878

Numărul mediu al salariaților în perioada de gestiune: 92 persoane.

Persoanele responsabile de semnarea situațiilor financiare* Socolova Natalia

Unitatea de măsură: leu

BILANȚUL

la 31.12.2024

Anexa 1

Nr. cpt.	Indicatori	Cod rd.	Sold la	
			Începutul perioadei de gestiune	Sfârșitul perioadei de gestiune
1	2	3	4	5
	ACTIV			
A.	ACTIVE IMOBILIZATE			
	I. Imobilizări necorporale			
	1. Imobilizări necorporale în curs de execuție	010		
	2. Imobilizări necorporale în exploatare, total	020	31170	28306
	din care:			
	2.1. concesiuni, licențe și mărci	021	30462	27598
	2.2. drepturi de autor și titluri de protecție	022		
	2.3. programe informatice	023		
	2.4. alte imobilizări necorporale	024	708	708

3. Fond comercial	030		
4. Avansuri acordate pentru imobilizări necorporale	040		
Total imobilizări necorporale (rd.010 + rd.020 + rd.030 + rd.040)	050	31170	28306
II. Imobilizări corporale			
1. Imobilizări corporale în curs de execuție	060	396460	277794
2. Terenuri	070	9327458	12476605
3. Mijloace fixe, total	080	68086539	69112873
din care:			
3.1. clădiri	081	52915283	53556933
3.2. construcții speciale	082	106672	97031
3.3. mașini, utilaje și instalații tehnice	083	3172084	3592547
3.4. mijloace de transport	084	9722716	6839181
3.5. inventar și mobilier	085	534164	397728
3.6. alte mijloace fixe	086	1635620	4629453
4. Resurse minerale	090	6360	6360
5. Active biologice imobilizate	100		
6. Investiții imobiliare	110		
7. Avansuri acordate pentru imobilizări corporale	120		
Total imobilizări corporale (rd.060 + rd.070 + rd.080 + rd.090 + rd.100 + rd.110 + rd.120)	130	77816817	81873632
III. Investiții financiare pe termen lung			
1. Investiții financiare pe termen lung în părți neafiliate	140		
2. Investiții financiare pe termen lung în părți afiliate, total	150		
din care:			
2.1. acțiuni și cote de participație deținute în părțile afiliate	151		
2.2. împrumuturi acordate părților afiliate	152		
2.3. împrumuturi acordate aferente intereselor de participare	153		
2.4. alte investiții financiare	154		
Total investiții financiare pe termen lung (rd.140 + rd.150)	160		
IV. Creanțe pe termen lung și alte active imobilizate			
1. Creanțe comerciale pe termen lung	170		
2. Creanțe ale părților afiliate pe termen lung	180		
inclusiv: creanțe aferente intereselor de participare	181		
3. Alte creanțe pe termen lung	190		
4. Cheltuieli anticipate pe termen lung	200		

	5. Alte active imobilizate	210		
	Total creanțe pe termen lung și alte active imobilizate (rd.170 + rd.180 + rd.190 + rd.200 + rd.210)	220		
	TOTAL ACTIVE IMOBILIZATE (rd.050 + rd.130 + rd.160 + rd.220)	230	77847987	81901938
B.	ACTIVE CIRCULANTE			
	I. Stocuri			
	1. Materiale și obiecte de mică valoare și scurtă durată	240	480220	214506
	2. Active biologice circulante	250		
	3. Producția în curs de execuție	260		
	4. Produse și mărfuri	270	151546458	198741552
	5. Avansuri acordate pentru stocuri	280	27883724	46262209
	Total stocuri (rd.240 + rd.250 + rd.260 + rd.270 + rd.280)	290	179910402	245218267
	II. Creanțe curente și alte active circulante			
	1. Creanțe comerciale curente	300	19177613	23874873
	2. Creanțe ale părților afiliate curente	310		
	inclusiv: creanțe aferente intereselor de participare	311		
	3. Creanțe ale bugetului	320	3504217	1421301
	4. Creanțele ale personalului	330	121848	123488
	5. Alte creanțe curente	340	522	253
	6. Cheltuieli anticipate curente	350	83928	104841
	7. Alte active circulante	360		
	Total creanțe curente și alte active circulante (rd.300 + rd.310 + rd.320 + rd.330 + rd.340 + rd.350 + rd.360)	370	22888128	25524756
	III. Investiții financiare curente			
	1. Investiții financiare curente în părți nefiliate	380	778	776
	2. Investiții financiare curente în părți afiliate, total	390		
	din care:			
	2.1. acțiuni și cote de participație deținute în părțile afiliate	391		
	2.2. împrumuturi acordate părților afiliate	392		
	2.3. împrumuturi acordate aferente intereselor de participare	393		
	2.4. alte investiții financiare în părți afiliate	394		
	Total investiții financiare curente (rd.380 + rd.390)	400	778	776
	IV. Numerar și documente bănești	410	4884362	4819686
	TOTAL ACTIVE CIRCULANTE (rd.290 + rd.370 + rd.400 + rd.410)	420	207683670	275563485
	TOTAL ACTIVE	430	285531657	357465423

	(rd.230 + rd.420)			
	P A S I V			
	CAPITAL PROPRIU			
	I. Capital social și neînregistrat			
	1. Capital social	440	20000	600000
	2. Capital nevărsat	450	()	()
	3. Capital neînregistrat	460		
	4. Capital retras	470	()	()
	5. Patrimoniul primit de la stat cu drept de proprietate	480		
	Total capital social și neînregistrat (rd.440 + rd.450 + rd.460 + rd.470 + rd.480)	490	20000	600000
	II. Prime de capital	500		
	III. Rezerve			
	1. Capital de rezervă	510		
	2. Rezerve statutare	520		
C.	3. Alte rezerve	530		
	Total rezerve (rd.510 + rd.520 + rd.530)	540		
	IV. Profit (pierdere)			
	1. Corecții ale rezultatelor anilor precedenți	550	X	-89515
	2. Profit nerepartizat (pierdere neacoperită) al anilor precedenți	560	183476469	182859448
	3. Profit net (pierdere netă) al perioadei de gestiune	570	X	28909930
	4. Profit utilizat al perioadei de gestiune	580	X	()
	Total profit (pierdere) (rd.550 + rd.560 + rd.570 + rd.580)	590	183476469	211679863
	V. Rezerve din reevaluare	600		
	VI. Alte elemente de capital propriu	610		
	TOTAL CAPITAL PROPRIU (rd.490 + rd.500 + rd.540 + rd.590 + rd.600 + rd.610)	620	183496469	212279863
D.	DATORII PE TERMEN LUNG			
	1. Credite bancare pe termen lung	630	24880147	59725000
	2. Împrumuturi pe termen lung	640	30756846	30756846
	din care:			
	2.1. Împrumuturi din emisiunea de obligațiuni	641		
	inclusiv: împrumuturi din emisiunea de obligațiuni convertibile	642		
	2.2. alte împrumuturi pe termen lung	643	30756846	30756846
	3. Datorii comerciale pe termen lung	650		

	4. Datorii față de părțile afiliate pe termen lung	660		
	inclusiv: datorii aferente intereselor de participare	661		
	5. Avansuri primite pe termen lung	670		
	6. Venituri anticipate pe termen lung	680		
	7. Alte datorii pe termen lung	690		
	TOTAL DATORII PE TERMEN LUNG (rd.630 + rd.640 + rd.650 + rd.660 + rd.670 + rd.680 + rd.690)	700	55636993	90481846
	DATORII CURENTE			
	1. Credite bancare pe termen scurt	710		
	2. Împrumuturi pe termen scurt, total	720	2208196	681000
	din care:			
	2.1. Împrumuturi din emisiunea de obligațiuni	721		
	inclusiv: împrumuturi din emisiunea de obligațiuni convertibile	722		
	2.2. alte împrumuturi pe termen scurt	723	2208196	681000
	3. Datorii comerciale curente	730	40127992	46713262
	4. Datorii față de părțile afiliate curente	740		
E.	inclusiv: datorii aferente intereselor de participare	741		
	5. Avansuri primite curente	750	3173453	5942068
	6. Datorii față de personal	760	314910	457860
	7. Datorii privind asigurările sociale și medicale	770	373258	499603
	8. Datorii față de buget	780	200386	409921
	9. Datorii față de proprietari	790		
	10. Venituri anticipate curente	800		
	11. Alte datorii curente	810		
	TOTAL DATORII CURENTE (rd.710 + rd.720 + rd.730 + rd.740 + rd.750 + rd.760 + rd.770 + rd.780 + rd.790 + rd.800 + rd.810)	820	46398195	54703714
	PROVIZIOANE			
	1. Provizioane pentru beneficiile angajaților	830		
	2. Provizioane pentru garanții acordate cumpărătorilor/clientilor	840		
	3. Provizioane pentru impozite	850		
	4. Alte provizioane	860		
	TOTAL PROVIZIOANE (rd.830 + rd.840 + rd.850 + rd.860)	870		
F.	TOTAL PASIVE (rd.620 + rd.700 + rd.820 + rd.870)	880	285531657	357465423

SITUAȚIA DE PROFIT ȘI PIERDERE

de la 01.01.2024 până la 31.12.2024

Anexa 2

Indicatori	Cod rd.	Perioada de gestiune
------------	---------	----------------------

		precedenta	curenta
1	2	3	4
Venituri din vânzări, total	010	375801675	427604744
din care:			
venituri din vânzarea produselor și mărfurilor	011	373756861	425248162
venituri din prestarea serviciilor și executarea lucrărilor	012	2044814	2356582
venituri din contracte de construcție	013		
venituri din contracte de leasing	014		
venituri din contracte de microfinanțare	015		
alte venituri din vânzări	016		
Costul vânzărilor, total	020	309686754	350883329
din care:			
valoarea contabilă a produselor și mărfurilor vândute	021	309686754	350861376
costul serviciilor prestate și lucrărilor executate terților	022		21953
costuri aferente contractelor de construcție	023		
costuri aferente contractelor de leasing	024		
costuri aferente contractelor de microfinanțare	025		
alte costuri aferente vânzărilor	026		
Profit brut (pierdere brută) (rd.010 - rd.020)	030	66114921	76721415
Alte venituri din activitatea operațională	040	788208	2291499
Cheltuieli de distribuire	050	27047466	32621344
Cheltuieli administrative	060	6010815	6994191
Alte cheltuieli din activitatea operațională	070	8346766	7385076
Rezultatul din activitatea operațională: profit (pierdere) (rd.030 + rd.040 - rd.050 - rd.060 - rd.070)	080	25498082	32012303
Venituri financiare, total	090	8808876	12242977
din care:			
venituri din interese de participare	091		
inclusiv: veniturile obținute de la părțile afiliate	092		
venituri din dobânzi	093		
inclusiv: veniturile obținute de la părțile afiliate	094		
venituri din alte investiții financiare pe termen lung	095		
inclusiv: veniturile obținute de la părțile afiliate	096		
venituri aferente ajustărilor de valoare privind investițiile financiare pe termen lung și curente	097		
venituri din ieșirea investițiilor financiare	098		
venituri aferente diferențelor de curs valutar și de sumă	099	8808876	12242977

Cheltuieli financiare, total	100	7018801	12118220
din care:	101		
cheltuieli privind dobânzile			
inclusiv: cheltuielile aferente părților afiliate	102		
cheltuieli aferente ajustărilor de valoare privind investițiile financiare pe termen lung și curente	103		
cheltuieli aferente ieșirii investițiilor financiare	104		
cheltuieli aferente diferențelor de curs valutar și de sumă	105	7018801	12118220
Rezultatul: profit (pierdere) financiar(ă) (rd.090 - rd.100)	110	1790075	124757
Venituri cu active imobilizate și excepționale	120	4638550	6350847
Cheltuieli cu active imobilizate și excepționale	130	4234496	5572232
Rezultatul din operațiuni cu active imobilizate și excepționale: profit (pierdere) (rd.120 - rd.130)	140	404054	778615
Rezultatul din alte activități: profit (pierdere) (rd.110 + rd.140)	150	2194129	903372
Profit (pierdere) pînă la impozitare (rd.080 + rd.150)	160	27692211	32915675
Cheltuieli privind impozitul pe venit	170	3243405	4005745
Profit net (pierdere netă) al perioadei de gestiune (rd.160 - rd.170)	180	24448806	28909930

SITUAȚIA MODIFICĂRILOR CAPITALULUI PROPRIU

de la 01.01.2024 pînă la 31.12.2024

Anexa 3

Nr. d/o	Indicatori	Cod rd	Sold la începutul perioadei de gestiune	Majorări	Diminuări	Sold la sfîrșitul perioadei de gestiune
1	2	3	4	5	6	7
	Capital social și neînregistrat					
	1. Capital social	010	20000	580000		600000
	2. Capital nevărsat	020	()	()	()	()
	3. Capital neînregistrat	030		580000	580000	
I.	4. Capital retras	040	()	()	()	()
	5. Patrimoniul primit de la stat cu drept de proprietate	050				
	Total capital social și neînregistrat (rd.010 + rd.020 + rd.030 + rd.040 + rd.050)	060	20000	1160000	580000	600000
II.	Prime de capital	070				
III.	Rezerve					
	1. Capital de rezervă	080				
	2. Rezerve statutare	090				

	3. Alte rezerve	100					
	Total rezerve (rd.080 + rd.090 + rd.100)	110					
	Profit (pierdere)						
IV.	1. Corecții ale rezultatelor anilor precedenți	120	X	25896	115411	-89515	
	2. Profit nerepartizat (pierdere neacoperită) al anilor precedenți	130		183476469	617021	182859448	
	3. Profit net (pierdere netă) al perioadei de gestiune	140	X	28909930		28909930	
	4. Profit utilizat al perioadei de gestiune	150	X	()	()	()	
	Total profit (pierdere) (rd.120 + rd.130 + rd.140 + rd.150)	160		183476469	28935826	732432	211679863
V.	Rezerve din reevaluare	170					
VI.	Alte elemente de capital propriu	180					
	Total capital propriu (rd.060 + rd.070 + rd.110 + rd.160 + rd.170 + rd.180)	190		183496469	30095826	1312432	212279863

SITUAȚIA FLUXURILOR DE NUMERAR

de la 01.01.2024 pînă la 31.12.2024

Anexa 4

Indicatori	Cod rd	Perioada de gestiune	
		precedentă	curentă
1	2	3	4
Fluxuri de numerar din activitatea operațională			
Încasări din vânzări	010	438747314	491886478
Plăți pentru stocuri și servicii procurate	020	374332517	494411379
Plăți către angajați și organe de asigurare socială și medicală	030	11376727	13176474
Dobînzi plătite	040	5662652	4390565
Plata impozitului pe venit	050	2709589	1346896
Alte încasări	060	254523986	348171862
Alte plăți	070	284008882	359922941
Fluxul net de numerar din activitatea operațională (rd.010 - rd.020 - rd.030 - rd.040 - rd.050 + rd.060 - rd.070)	080	15180933	-33189915
Fluxuri de numerar din activitatea de investiții			
Încasări din vânzarea activelor imobilizate	090		
Plăți aferente intrărilor de active imobilizate	100		
Dobînzi încasate	110		
Dividende încasate	120		
inclusiv: dividende încasate din străinătate	121		

Alte încasări (plăți)	130	450	
Fluxul net de numerar din activitatea de investiții (rd.090 - rd.100 + rd.110 + rd.120 ± rd.130)	140	450	
Fluxuri de numerar din activitatea financiară			
Încasări sub formă de credite și împrumuturi	150	202676841	221081034
Plăți aferente rambursării creditelor și împrumuturilor	160	217456515	186257378
Dividende plătite	170		
inclusiv: dividende plătite nerezidenților	171		
Încasări din operațiuni de capital	180		
Alte încasări (plăți)	190		
Fluxul net de numerar din activitatea financiară (rd.150 - rd.160 - rd.170 + rd.180 ± rd.190)	200	-14779674	34823656
Fluxul net de numerar total (± rd.080 ± rd.140 ± rd.200)	210	401709	1633741
Diferențe de curs valutar favorabile (nefavorabile)	220	196440	-1698417
Sold de numerar la începutul perioadei de gestiune	230	4286213	4884362
Sold de numerar la sfârșitul perioadei de gestiune (± rd.210 ± rd.220 + rd.230)	240	4884362	4819686

Documente atașate - Notă explicativă (fișierul pdf)



Notă explicativă situații financiare 2024.semnat.semnat.pdf



raportul conducerii 2024.semnat.pdf



raspuns moldstatistica 1.pdf

Recipisa 2

Respondent

Codul fiscal: 1002600034712, denumire: EXIMOTOR S.A.

A prezentat raportul: RSF1_21

Pentru perioada fiscala: A/2024

Data prezentarii: 30.05.2025

Marca temporală a raportului înregistrat în Sistemul Informațional al BNS : 02.06.2025 14:31:01

Biroul Național de Statistică (BNS) a recepționat varianta electronică a raportului, expediat de DVs.
Urmează verificarea și validarea raportului de către specialistul BNS pe domeniu.



"EXIMOTOR" SA

Rețea de magazine auto

Compania „Eximotor SA” contribuie esențial la dezvoltarea și optimizarea gestionării deșeurilor, având o experiență bogată în domeniul dat pe parcursul a mai multor ani a implementat peste 100 de proiecte având o colaborare fructuoasă atât cu organizațiile guvernamentale cât și cele non-guvernamentale.

Ca dovadă a responsabilității, a calității bunurilor și lucrărilor prestate vă prezentăm unele din cele mai actuale livrări care au avut loc în ultimii 5ani.

Livrare pentru or. Drochia



Adresa juridică: RM, mun. Chișinău, MD-2024, str. Aerodromului 15/6
Adresa poștală: RM, mun. Chișinău, MD-2005, str. Albisoara 38A
tel. 0 22 407-747; fax. 0 22 407-956
e-mail: director@coleso.md
www.coleso.md



c/f 1002600034712
TVA 0603690
BC "ProCredit Bank" SA
c/d 2251130060160201
BIC: PRCBMD22



"EXIMOTOR" SA

Rețea de magazine auto

Livrare pentru s. Iargara



Adresa juridică: RM, mun. Chișinău, MD-2024, str. Aerodromului 15/6
Adresa poștală: RM, mun. Chișinău, MD-2005, str. Albisoara 38A
tel. 0 22 407-747; fax. 0 22 407-956
e-mail: director@coleso.md
www.coleso.md



c/f 1002600034712
TVA 0603690
BC "ProCredit Bank" SA
c/d 2251130060160201
BIC: PRCBMD22



"EXIMOTOR" SA

Rețea de magazine auto

Livrare pentru or. Cimișlia



Adresa juridică: RM, mun. Chișinău, MD-2024, str. Aerodromului 15/6
Adresa poștală: RM, mun. Chișinău, MD-2005, str. Albisoara 38A
tel. 0 22 407-747; fax. 0 22 407-956
e-mail: director@coleso.md
www.coleso.md



c/f 1002600034712
TVA 0603690
BC "ProCredit Bank" SA
c/d 2251130060160201
BIC: PRCBMD22



"EXIMOTOR" SA

Rețea de magazine auto

Livrare or. livrare or. Criuleni



Adresa juridică: RM, mun. Chișinău, MD-2024, str. Aerodromului 15/6
Adresa poștală: RM, mun. Chișinău, MD-2005, str. Albisoara 38A
tel. 0 22 407-747; fax. 0 22 407-956
e-mail: director@coleso.md
www.coleso.md



c/f 1002600034712
TVA 0603690
BC "ProCredit Bank" SA
c/d 2251130060160201
BIC: PRCBMD22



"EXIMOTOR" SA

Rețea de magazine auto

Livrare în or. Ștefan Vodă



Adresa juridică: RM, mun. Chișinău, MD-2024, str. Aerodromului 15/6
Adresa poștală: RM, mun. Chișinău, MD-2005, str. Albisoara 38A
tel. 0 22 407-747; fax. 0 22 407-956
e-mail: director@coleso.md
www.coleso.md



c/f 1002600034712
TVA 0603690
BC "ProCredit Bank" SA
c/d 2251130060160201
BIC: PRCBMD22



"EXIMOTOR" SA

Rețea de magazine auto

Livrare în or. Orhei



Adresa juridică: RM, mun. Chișinău, MD-2024, str. Aerodromului 15/6
Adresa poștală: RM, mun. Chișinău, MD-2005, str. Albisoara 38A
tel. 0 22 407-747; fax. 0 22 407-956
e-mail: director@coleso.md
www.coleso.md



c/f 1002600034712
TVA 0603690
BC "ProCredit Bank" SA
c/d 2251130060160201
BIC: PRCBMD22



"EXIMOTOR" SA

Rețea de magazine auto

Livrare or. Costești



Adresa juridică: RM, mun. Chișinău, MD-2024, str. Aerodromului 15/6
Adresa poștală: RM, mun. Chișinău, MD-2005, str. Albisoara 38A
tel. 0 22 407-747; fax. 0 22 407-956
e-mail: director@coleso.md
www.coleso.md



c/f 1002600034712
TVA 0603690
BC "ProCredit Bank" SA
c/d 2251130060160201
BIC: PRCBMD22



"EXIMOTOR" SA

Rețea de magazine auto

Autospeciala multifuncțională pentru or. Cricova



Adresa juridică: RM, mun. Chișinău, MD-2024, str. Aerodromului 15/6
Adresa poștală: RM, mun. Chișinău, MD-2005, str. Albisoara 38A
tel. 0 22 407-747; fax. 0 22 407-956
e-mail: director@coleso.md
www.coleso.md



c/f 1002600034712
TVA 0603690
BC "ProCredit Bank" SA
c/d 2251130060160201
BIC: PRCBMD22



"EXIMOTOR" SA

Rețea de magazine auto



Adresa juridică: RM, mun. Chișinău, MD-2024, str. Aerodromului 15/6
Adresa poștală: RM, mun. Chișinău, MD-2005, str. Albisoara 38A
tel. 0 22 407-747; fax. 0 22 407-956
e-mail: director@coleso.md
www.coleso.md



c/f 1002600034712
TVA 0603690
BC "ProCredit Bank" SA
c/d 2251130060160201
BIC: PRCBMD22



"EXIMOTOR" SA

Rețea de magazine auto



Adresa juridică: RM, mun. Chișinău, MD-2024, str. Aerodromului 15/6
Adresa poștală: RM, mun. Chișinău, MD-2005, str. Albisoara 38A
tel. 0 22 407-747; fax. 0 22 407-956
e-mail: director@coleso.md
www.coleso.md



c/f 1002600034712
TVA 0603690
BC "ProCredit Bank" SA
c/d 2251130060160201
BIC: PRCBMD22



"EXIMOTOR" SA

Rețea de magazine auto

Livrare Primăria or. Ungheni



Adresa juridică: RM, mun. Chișinău, MD-2024, str. Aerodromului 15/6
Adresa poștală: RM, mun. Chișinău, MD-2005, str. Albisoara 38A
tel. 0 22 407-747; fax. 0 22 407-956
e-mail: director@coleso.md
www.coleso.md



c/f 1002600034712
TVA 0603690
BC "ProCredit Bank" SA
c/d 2251130060160201
BIC: PRCBMD22



"EXIMOTOR" SA

Rețea de magazine auto

Primaria Fundul Galbenei



Adresa juridică: RM, mun. Chișinău, MD-2024, str. Aerodromului 15/6
Adresa poștală: RM, mun. Chișinău, MD-2005, str. Albisoara 38A
tel. 0 22 407-747; fax. 0 22 407-956
e-mail: director@coleso.md
www.coleso.md



c/f 1002600034712
TVA 0603690
BC "ProCredit Bank" SA
c/d 2251130060160201
BIC: PRCBMD22



"EXIMOTOR" SA

Rețea de magazine auto

Primaria Loganesti



Adresa juridică: RM, mun. Chișinău, MD-2024, str. Aerodromului 15/6
Adresa poștală: RM, mun. Chișinău, MD-2005, str. Albisoara 38A
tel. 0 22 407-747; fax. 0 22 407-956
e-mail: director@coleso.md
www.coleso.md



c/f 1002600034712
TVA 0603690
BC "ProCredit Bank" SA
c/d 2251130060160201
BIC: PRCBMD22



A C H I Z I Ţ I I P U B L I C E

CONTRACT Nr. 74

de achiziționare a unui mijloc de transport (autospeciale)

Cod CPV: 34100000 – 8

“07” septembrie 2020

s. Giurgiuleşti, rl Cahul

Furnizorul de bunuri / Prestatorul de servicii	Autoritatea contractantă
<p><u>SA Eximotor</u> reprezentată prin <u>director Socolova Natalia</u> care acţionează în baza Fără împuternicire (statut, regulament, hotărîre etc.) denumit(a) în continuare <u>Vînzător/Prestator</u> (se indică nr. și data de înregistrare în Registrul de Stat) pe de o parte,</p>	<p><u>Primăria Giurgiuleşti,</u> (denumirea completă a întreprinderii, asociației, organizației) reprezentată prin <u>primar Gălăţeanu Tatiana,</u> (funcția, numele, prenumele) care acţionează în baza <u>hotărîrii de</u> <u> judecată Cahul din 11.11.2019 ,</u> (statut, regulament, hotărîre etc.) denumit(a) în continuare <u>Vînzător/Prestator</u> <u>beneficiar ,</u> (se indică nr. și data de înregistrare în Registrul de Stat) pe de o parte,</p>

ambii (denumiți(te) în continuare Părți), au încheiat prezentul Contract referitor la următoarele:

- a. Achiziționarea **a unui mijloc de transport (autospeciale)** denumite în continuare Bunuri, conform achiziției prin licitația deschisă cu nr. procedurii ocds-b3wdp1-MD-1594709875860, în baza deciziei grupului de lucru al Cumpărătorului/Beneficiarului nr. 5 din 22.08.2020. .
- b. Următoarele documente vor fi considerate părți componente și integrale ale Contractului:
 - a) Specificația tehnică;
 - b) Specificația de preț;
- c. Prezentul Contract va predomina asupra tuturor altor documente componente. În cazul unor discrepanțe sau inconsecvențe între documentele componente ale Contractului, documentele vor avea ordinea de prioritate enumerată mai sus.
- d. În calitate de contravaloare a plăților care urmează a fi efectuate de Cumpărător/beneficiar, Vînzătorul/prestatorul se obligă prin prezenta să livreze Cumpărătorului/beneficiarului Bunurile

și/sau Serviciile și să înlătore defectele lor în conformitate cu prevederile Contractului sub toate aspectele.

e. Cumpărătorul/beneficiarul se obligă prin prezenta să plătească Vânzătorului/prestatorului, în calitate de contravaloare a prestării serviciilor, precum și a înlăturării defectelor lor, prețul Contractului sau orice altă sumă care poate deveni plătită conform prevederilor Contractului în termenele și modalitatea stabilite de Contract.

1. Obiectul Contractului

1.1. Vânzătorul/prestatorul își asumă obligația de a presta bunurile/serviciile conform Specificației, care este parte integrantă a prezentului Contract.

1.2. Cumpărătorul/beneficiarul se obligă, la rîndul său, să achite și să recepționeze Serviciile prestate de Vânzător.

1.3. Calitatea Bunurilor și/sau a Serviciilor se atestă prin certificatele de calitate indicate în Specificație. Bunurile livrate și/sau Serviciile prestate în baza contractului vor respecta standardele indicate în Specificație. Cînd nu este menționat nici un standard sau reglementare aplicabilă, se vor respecta standardele sau alte reglementări autorizate în țara de origine a produselor.

1.4. Termenele de garanție [*valabilitate, după caz*] a Bunurilor și/sau Serviciilor sînt indicate în Specificație.

2. Termeni și condiții de livrare/prestare

2.1. Livrarea Bunurilor și/sau prestarea Serviciilor se efectuează de către Vânzător în termenele prevăzute de graficul de livrare.

2.2. Documentația de însoțire a Bunurilor și/sau a Serviciilor include:
Originalele facturilor fiscale.

2.3 Originalele documentelor prevăzute în punctul 2.2 se vor prezenta Cumpărătorului cel tîrziu la momentul livrării bunurilor la destinația finală. Livrarea produselor se consideră încheiată în momentul în care sînt prezentate documentele de mai sus.

3. Prețul și condiții de plată

3.1. Prețul Bunurilor și/sau a Serviciilor livrate conform prezentului Contract este stabilit în lei moldovenești, fiind indicat Specificația prezentului Contract.

3.2. Suma totală a prezentului Contract, inclusiv TVA, se stabilește în lei moldovenești și constituie: **1 269 600 MD (unu milion două sute șaiszeci și nouă mii șase sute lei, 00 bani)**.

3.3. Achitarea plăților pentru Bunurile livrate și/sau Serviciile prestate se va efectua în lei moldovenești.

3.4. Metoda și condițiile de plată de către Cumpărător: plata va fi efectuată în baza facturii fiscale, 100% – în urma livrării bunurilor, în termen de 10 zile de la recepționarea documentelor de însoțire pe luna precedentă..

3.5. Plățile se vor efectua prin transfer bancar pe contul de decontare al Vînzătorului indicat în prezentul Contract.

4. Condiții de predare-primire

- 4.1. Bunurile și/sau Serviciile se consideră predate de către Vînzător și recepționate de către Cumpărător dacă:
- a) cantitatea Bunurilor și/sau a Serviciilor corespunde informației indicate în Lista bunurilor / serviciilor și graficul livrării / prestării și documentele de însoțire conform punctului 2.2 al prezentului Contract;
 - b) calitatea Bunurilor și/sau a Serviciilor corespunde informației indicate în Specificație;
- 4.2. Vînzătorul este obligat să prezinte Cumpărătorului un exemplar original al facturii fiscale odată cu livrarea Bunurilor și/sau prestarea Serviciilor, pentru efectuarea plății. Pentru nerespectarea de către Vînzător a prezentei clauze, Cumpărătorul își rezervă dreptul de a majora termenul de achitare prevăzut în punctul 3.4 corespunzător numărului de zile de întârziere și de a fi exonerat de achitarea penalității stabilite în punctul 10.3.

5. Standarde

- 5.1. Produsele furnizate în baza contractului vor respecta standardele prezentate de către furnizor în propunerea sa tehnică.
- 5.2. Cînd nu este menționat nici un standard sau reglementare aplicabilă se vor respecta standardele sau alte reglementări autorizate în țara de origine a produselor.

6. Obligațiile părților

6.1 În baza prezentului Contract, Vînzătorul se obligă:

- a) să livreze Bunurile și/sau să presteze Serviciile în condițiile prevăzute de prezentul Contract;
- b) să anunțe Cumpărătorul după semnarea prezentului Contract, în decurs de 5 zile calendaristice, prin telefon/fax sau telegramă autorizată, despre disponibilitatea livrării Bunurilor și/sau prestării Serviciilor;
- c) să asigure condițiile corespunzătoare pentru recepționarea Bunurilor și/sau Serviciilor de către Cumpărător [destinatar, după caz], în termenele stabilite, în corespundere cu cerințele prezentului Contract;
- d) să asigure integritatea și calitatea Bunurilor și/sau Serviciilor pe toată perioada de pînă la recepționarea lor de către Cumpărător [destinatar, după caz];

6.2 În baza prezentului Contract, Cumpărătorul se obligă:

- să întreprindă toate măsurile necesare pentru asigurarea recepționării în termenul stabilit a Bunurilor livrate și/sau a Serviciilor prestate în corespundere cu cerințele prezentului Contract;
- să asigure achitarea Bunurilor livrate și/sau Serviciilor prestate, respectînd modalitățile și termenele indicate în prezentul Contract.

7. Forța majoră

7.1. Părțile sînt exonerate de răspundere pentru neîndeplinirea parțială sau integrală a obligațiilor conform prezentului Contract, dacă aceasta este cauzată de producerea unor cazuri de forță majoră (războaie, calamități naturale: incendii, inundații, cutremure de pămînt, precum și alte circumstanțe care nu depind de voința Părților).

7.2. Partea care invocă clauza de forță majoră este obligată să informeze imediat (dar nu mai tîrziu de 10 zile) cealaltă Parte despre survenirea circumstanțelor de forță majoră.

7.3. Survenirea circumstanțelor de forță majoră, momentul declanșării și termenul de acțiune trebuie să fie confirmate printr-un certificat, eliberat în mod corespunzător de către organul competent din țara Părții care invocă asemenea circumstanțe.

8. Rezilierea

8.1. Rezilierea Contractului se poate realiza cu acordul comun al Părților.

8.2. Contractul poate fi reziliat în mod unilateral de către:

a) Cumpărător în caz de refuz al Vînzătorului de a livra Bunurile și/sau de a presta Serviciile prevăzute în prezentul Contract;

b) Cumpărător în caz de nerespectare de către Vînzător a termenelor de livrare/prestare stabilite;

c) Vînzător în caz de nerespectare de către Cumpărător a termenelor de plată a Bunurilor / Serviciilor;

d) Vînzător sau Cumpărător în caz de nesatisfacere de către una dintre Părți a pretențiilor înaintate conform prezentului Contract.

8.3. Partea inițiatoare a rezilierii Contractului este obligată să comunice în termen de 5 zile lucrătoare celeilalte Părți despre intențiile ei printr-o scrisoare motivată.

8.4. Partea înștiințată este obligată să răspundă în decurs de 5 zile lucrătoare de la primirea notificării. În cazul în care litigiul nu este soluționat în termenele stabilite, partea inițiatoare va iniția rezilierea.

9. Reclamații

9.1. Reclamațiile privind cantitatea Bunurilor livrate sau Serviciilor prestate sînt înaintate Vînzătorului/Prestatorului la momentul recepționării lor, fiind confirmate printr-un act întocmit în comun cu reprezentantul Vînzătorului/Prestatorului.

9.2. Pretențiile privind calitatea bunurilor și/sau serviciilor livrate sînt înaintate Vînzătorului în termen de 5 zile lucrătoare de la depistarea deficiențelor de calitate și trebuie confirmate printr-un certificat eliberat de o organizație independentă neutră și autorizată în acest sens.

9.3. Vînzătorul este obligat să examineze pretențiile înaintate în termen de 5 zile lucrătoare de la data primirii acestora și să comunice Cumpărătorului despre decizia luată.

9.4. În caz de recunoaștere a pretențiilor, Vînzătorul este obligat, în termen de 5 zile, să livreze/presteze suplimentar Cumpărătorului cantitatea nelivrată de bunuri și/sau serviciile neprestate, iar în caz de constatare a calității necorespunzătoare – să le substituie sau să le corecteze în conformitate cu cerințele Contractului.

9.5. Vînzătorul poartă răspundere pentru calitatea Bunurilor și/sau a Serviciilor în limitele stabilite, inclusiv pentru viciile ascunse.

9.6. În cazul devierii de la calitatea confirmată prin certificatul de calitate întocmit de organizația independentă neutră sau autorizată în acest sens, cheltuielile pentru staționare sau întârziere sînt suportate de partea vinovată.

10. Sancțiuni

10.1. Forma de garanție de bună executare a contractului agreată de Cumpărător este __ - __, în cuantum de _ % din valoarea contractului.

10.2. Pentru refuzul de a vinde Bunurile și/sau de a presta Serviciile prevăzute în prezentul Contract, se va reține garanția de bună executare a contractului, în cazul în care ea a fost constituită în conformitate cu prevederile punctului 10.1., în caz contrar Vînzătorul suportă o penalitate în valoare de _ 5 % din suma totală a contractului.

10.3. Pentru livrarea/prestarea cu întârziere a Bunurilor/Serviciilor, Vînzătorul poartă răspundere materială în valoare de 0,1% din suma Bunurilor nelivrate și/sau a Serviciilor neprestate, pentru fiecare zi de întârziere, dar nu mai mult de _ 5 % din suma totală a prezentului Contract. În cazul în care întârzierea depășește _ 10 _ zile, se consideră ca fiind refuz de a vinde Bunurile și/sau de a presta Serviciile prevăzute în prezentul Contract și Vînzătorului i se va reține garanția de bună executare a contractului, în cazul în care ea a fost constituită în conformitate cu prevederile punctului 10.1.

10.4. Pentru achitarea cu întârziere, Cumpărătorul poartă răspundere materială în valoare de _ 0.1 % [indicați procentajul] din suma Bunurilor și/sau a Serviciilor neachitate, pentru fiecare zi de întârziere, dar nu mai mult de _ 5 % din suma totală a prezentului contract.

11. Drepturi de proprietate intelectuală

11.1. Furnizorul are obligația să despăgubească achizitorul împotriva oricărui:

a) reclamații și acțiuni în justiție, ce rezultă din încălcarea unor drepturi de proprietate intelectuală (brevete, nume, mărci înregistrate etc.), legate de echipamentele, materialele, instalațiile sau utilajele folosite pentru sau în legătură cu produsele achiziționate, și

b) daune-interese, costuri, taxe și cheltuieli de orice natură, aferente, cu excepția situației în care o astfel de încălcare rezultă din respectarea Caietului de sarcini întocmit de către achizitor.

12. Dispoziții finale

12.1. Litigiile ce ar putea rezulta din prezentul Contract vor fi soluționate de către Părți pe cale amiabilă. În caz contrar, ele vor fi transmise spre examinare în instanța de judecată competentă conform legislației Republicii Moldova.

12.2. De la data semnării prezentului Contract, toate negocierile purtate și documentele perfectate anterior își pierd valabilitatea.

12.3. Părțile contractante au dreptul, pe durata îndeplinirii contractului, să convină asupra modificării clauzelor contractului, prin act adițional, numai în cazul apariției unor circumstanțe care lezează interesele comerciale legitime ale acestora și care nu au putut fi prevăzute la data încheierii

contractului. Modificările și completările la prezentul Contract sînt valabile numai în cazul în care au fost perfectate în scris și au fost semnate de ambele Părți.

12.4. Nici una dintre Părți nu are dreptul să transmită obligațiile și drepturile sale stipulate în prezentul Contract unor terțe persoane fără acordul în scris al celeilalte părți.

12.5. Prezentul Contract este întocmit în trei exemplare în limba de stat a Republicii Moldova, cîte un exemplar pentru Vînzător, Cumpărător și Agenția Achiziții Publice.

12.6. Prezentul Contract se consideră încheiat la data semnării și intră în vigoare după înregistrarea lui de către Agenția Achiziții Publice și, după caz, de către Trezoreria de Stat sau de către una din trezoreriile teritoriale ale Ministerului Finanțelor, fiind valabil pînă la 06 septembrie 2021.

12.7. Prezentul Contract reprezintă acordul de voință al ambelor părți și este semnat astăzi, "07" septembrie_2020.

12.8. Pentru confirmarea celor menționate mai sus, Părțile au semnat prezentul Contract în conformitate cu legislația Republicii Moldova, la data și anul indicate mai sus.

13. Datele juridice, poștale și bancare ale Părților

Furnizorul de bunuri / Prestatorul de servicii	Autoritatea contractantă
Adresa poștală: mun. Chișinău, str. Aerodromului nr. 5, of. 6 Telefon: 022407526, 068607560 BC ProCredit Bank SA Cod: Cod IBAN: MD08PR002251130060160201 Cod fiscal: 1002600034712	Adresa poștală: s. Giurgiulești, rl Cahul Telefon: 029968236; 029968238 IBAN: MD57TRPDAH315110C10671AB c.f. 1007601006634 Banca: Trezoreria de Stat Adresa poștală a băncii: mun. Cahul Cod: TREZMD2X

14. Semnăturile părților

Furnizorul de bunuri / Prestatorul de servicii	Autoritatea contractantă
Semnătura autorizată: Director SA Eximotor  L.S.	Semnătura autorizată: Primar Gălățeanu Tatiana  L.S.

Contabil:
Înregistrat Nr. 1



2020-000002283

Anexa nr. 1
la contractul nr. 74
din 07.09.2020

SPECIFICAȚIA
bunurilor / serviciilor

Nr.	Denumirea bunurilor solicitate	Cod CPV	Cant.	Unit. de măsură	Prețul unitar fără TVA	Prețul unitar cu TVA	Suma fără TVA	Suma cu TVA
1.	Mijloc de transport (autospecială)	34100000 – 8	1	buc	1 058 000	1 269 600	1 058 000	1 269 600
	TOTAL							

Furnizor/Prestator:
SA Eximotor



Beneficiar:
Primăria Giurgiulești



Tatiana Gălățeanu





A C H I Z I Ţ I I P U B L I C E

CONTRACT Nr. 17

de achiziționare Ambulanța.

Cod CPV: 34114121-3

“09” martie 2021

or. Soroca
(localitatea)

Furnizorul de bunuri / Prestatorul de servicii	Autoritatea contractantă
<p>”EXIMOTOR” S.A. <i>(denumirea completă a întreprinderii, asociației, organizației)</i> reprezentată prin Natalia Socolova, <i>(funcția, numele, prenumele)</i> care acționează în baza statutului, <i>(statut, regulament, hotărîre etc.)</i> denumit(a) în continuare Vînzător/Prestator C/F 1002600034712., <i>(se indică nr. și data de înregistrare în Registrul de Stat)</i> pe de o parte,</p>	<p>IMSP Spitalul Raional Soroca „A. Prisacari”, <i>(denumirea completă a întreprinderii, asociației, organizației)</i> reprezentată prin Angela Rusnac, <i>(funcția, numele, prenumele)</i> care acționează în baza regulamentului, <i>(statut, regulament, hotărîre etc.)</i> denumit(a) în continuare Vînzător/Prestator C/F 1003607150209 înr. la data de 22.12.2003, <i>(se indică nr. și data de înregistrare în Registrul de Stat)</i> pe de o parte,</p>

ambii (denumiți(te) în continuare *Părți*), au încheiat prezentul Contract referitor la următoarele:

- a. Achiziționarea **Ambulanța**,
(denumirea bunului, serviciului)
denumite în continuare Bunuri (și/sau Servicii), conform **Concursului prin cererea ofertelor de preț Nr.21036192 din 12.02.2021**,
(procedura de achiziție)
în baza deciziei grupului de lucru al Cumpărătorului/Beneficiarului din „01” martie 2021.
- b. Următoarele documente vor fi considerate părți componente și integrale ale Contractului:
 - a) Specificația tehnică;
 - b) Specificația de preț;
- c. Prezentul Contract va predomina asupra tuturor altor documente componente. În cazul unor discrepanțe sau inconsecvențe între documentele componente ale Contractului, documentele vor avea ordinea de prioritate enumerată mai sus.

- d. În calitate de contravaloare a plăților care urmează a fi efectuate de Cumpărător/beneficiar, Vînzătorul/prestatorul se obligă prin prezenta să livreze Cumpărătorului/beneficiarului Bunurile și/sau Serviciile și să înlătore defectele lor în conformitate cu prevederile Contractului sub toate aspectele.
- e. Cumpărătorul/beneficiarul se obligă prin prezenta să plătească Vînzătorului/prestatorului, în calitate de contravaloare a livrării bunurilor și serviciilor, precum și a înlăturării defectelor lor, prețul Contractului sau orice altă sumă care poate deveni plătită conform prevederilor Contractului în termenele și modalitatea stabilite de Contract.

1. Obiectul Contractului

1.1. Vînzătorul/prestatorul își asumă obligația de a livra Bunurile și/sau de a presta Serviciile conform Specificației, care este parte integrantă a prezentului Contract.

1.2. Cumpărătorul/beneficiarul se obligă, la rîndul său, să achite și să recepționeze Bunurile și/sau Serviciile livrate de Vînzător.

1.3. Calitatea Bunurilor și/sau a Serviciilor se atestă prin certificatele de calitate indicate în Specificație. Bunurile livrate și/sau Serviciile prestate în baza contractului vor respecta standardele indicate în Specificație. Cînd nu este menționat nici un standard sau reglementare aplicabilă, se vor respecta standardele sau alte reglementări autorizate în țara de origine a produselor.

1.4. Termenele de garanție [*valabilitate, după caz*] a Bunurilor și/sau Serviciilor sînt indicate în Specificație.

2. Termeni și condiții de livrare/prestare

2.1. Livrarea Bunurilor și/sau prestarea Serviciilor se efectuează de către Vînzător în termenele prevăzute de graficul de livrare de la 20.02.2021 – 30.04.2021.

2.2. Documentația de însoțire a Bunurilor și/sau a Serviciilor include factura fiscală

2.3. Originalele documentelor prevăzute în punctul 2.2 se vor prezenta Cumpărătorului cel tîrziu la momentul livrării bunurilor la destinația finală. Livrarea produselor se consideră încheiată în momentul în care sînt prezentate documentele de mai sus.

3. Prețul și condiții de plată

3.1. Prețul Bunurilor și/sau a Serviciilor livrate conform prezentului Contract este stabilit în lei moldovenești, cu aplicarea ulterioară a discountului de:

Suma totală a prezentului Contract, se stabilește în lei moldovenești și constituie:

430 000,00 (patru sute trei zeci mii lei MD).

(suma cu cifre și litere)

3.2. Achitarea plăților pentru Bunurile livrate și/sau Serviciile prestate se va efectua în lei moldovenești.

3.3. Metoda și condițiile de plată de către Cumpărător vor fi: în termen de 30 de zile din data indicată în factura fiscală. Plățile se vor efectua prin transfer bancar pe contul de decontare al Vînzătorului indicat în prezentul Contract.

3.4. Vînzătorul va factura contravaloarea produselor la sfîrșitul fiecărei luni, pentru consumul efectuat, conform unei centralizări cu cantitatea alimentată pe fiecare autovehicul în parte. Factura aferentă consumului înregistrat pe fiecare card în parte va fi însoțită de un raport de consum care va conține informații detaliate cu privire la tranzacțiile efectuate pe fiecare card și mașină, locație, dată, ora alimentării, tipul carburantului și dacă cumpărătorul solicită subtotalul cardului și totalul general de carburant după fiecare tranzacție.

4. Condiții de predare-primire

4.1. Bunurile și/sau Serviciile se consideră predate de către Vînzător și recepționate de către Cumpărător dacă au fost respectate condițiile expuse în ofertă iar calitatea Bunurilor corespunde informației indicate în Specificația tehnică;:

a) cantitatea Bunurilor și/sau a Serviciilor corespunde informației indicate în Lista bunurilor / serviciilor și graficul livrării / prestării și documentele de însoțire conform punctului 2.2 al prezentului Contract;

- b) calitatea Bunurilor și/sau a Serviciilor corespunde informației indicate în Specificație;
- c) ambalajul și integritatea Bunurilor corespunde informației indicate în Specificație.

4.2. Vânzătorul este obligat să prezinte Cumpărătorului un exemplar original al facturii fiscale odată cu livrarea Bunurilor și/sau prestarea Serviciilor, pentru efectuarea plății. Pentru nerespectarea de către Vânzător a prezentei clauze, Cumpărătorul își rezervă dreptul de a majora termenul de achitare prevăzut în punctul 3.4 corespunzător numărului de zile de întârziere și de a fi exonerat de achitarea penalității stabilite în punctul 10.3.

5. Standarde

5.1. Produsele furnizate în baza contractului vor respecta standardele prezentate de către furnizor în propunerea sa tehnică.

5.2. Când nu este menționat nici un standard sau reglementare aplicabilă se vor respecta standardele sau alte reglementări autorizate în țara de origine a produselor.

6. Obligațiile părților

6.1. În baza prezentului Contract, Vânzătorul se obligă:

- a) să livreze Bunurile și/sau să presteze Serviciile în condițiile prevăzute de prezentul Contract;
- b) să anunțe Cumpărătorul după semnarea prezentului Contract, în decurs de 5 zile calendaristice, prin telefon/fax sau telegramă autorizată, despre disponibilitatea livrării Bunurilor și/sau prestării Serviciilor;
- c) să asigure condițiile corespunzătoare pentru recepționarea Bunurilor și/sau Serviciilor de către Cumpărător [destinatar, după caz], în termenele stabilite, în corespundere cu cerințele prezentului Contract;
- d) să asigure integritatea și calitatea Bunurilor și/sau Serviciilor pe toată perioada de până la recepționarea lor de către Cumpărător [destinatar, după caz].

6.2. În baza prezentului Contract, Cumpărătorul se obligă:

- a) să întreprindă toate măsurile necesare pentru asigurarea recepționării în termenul stabilit a Bunurilor livrate și/sau a Serviciilor prestate în corespundere cu cerințele prezentului Contract;
- b) să asigure achitarea Bunurilor livrate și/sau Serviciilor prestate, respectând modalitățile și termenele indicate în prezentul Contract.

7. Forța majoră

7.1. Părțile sînt exonerate de răspundere pentru neîndeplinirea parțială sau integrală a obligațiilor conform prezentului Contract, dacă aceasta este cauzată de producerea unor cazuri de forță majoră (războaie, calamități naturale: incendii, inundații, cutremure de pămînt, precum și alte circumstanțe care nu depind de voința Părților).

7.2. Partea care invocă clauza de forță majoră este obligată să informeze imediat (dar nu mai tîrziu de 10 zile) cealaltă Parte despre survenirea circumstanțelor de forță majoră.

7.3. Survenirea circumstanțelor de forță majoră, momentul declanșării și termenul de acțiune trebuie să fie confirmate printr-un certificat, eliberat în mod corespunzător de către organul competent din țara Părții care invocă asemenea circumstanțe.

8. Rezilierea

8.1. Rezilierea Contractului se poate realiza cu acordul comun al Părților.

8.2. Contractul poate fi reziliat în mod unilateral de către:

- a) Cumpărător în caz de refuz al Vânzătorului de a livra Bunurile și/sau de a presta Serviciile prevăzute în prezentul Contract;
- b) Cumpărător în caz de nerespectare de către Vânzător a termenelor de livrare/prestare stabilite;
- c) Vânzător în caz de nerespectare de către Cumpărător a termenelor de plată a Bunurilor / Serviciilor;
- d) Vânzător sau Cumpărător în caz de nesatisfacere de către una dintre Părți a pretențiilor înaintate conform prezentului Contract.

8.3. Partea inițiatoare a rezilierii Contractului este obligată să comunice în termen de 5 zile lucrătoare celeilalte Părți despre intențiile ei printr-o scrisoare motivată.

8.4. Partea înștiințată este obligată să răspundă în decurs de 5 zile lucrătoare de la primirea notificării. În cazul în care litigiul nu este soluționat în termenele stabilite, partea inițiatoare va iniția rezilierea.

9. Reclamații

9.1. Reclamațiile privind cantitatea Bunurilor livrate sau Serviciilor prestate sînt înaintate Vânzătorului/Prestatorului la momentul recepționării lor, fiind confirmate printr-un act întocmit în comun cu reprezentantul Vânzătorului/Prestatorului.

9.2. Pretențiile privind calitatea bunurilor și/sau serviciilor livrate sînt înaintate Vânzătorului în termen de 5 zile lucrătoare de la depistarea deficiențelor de calitate și trebuie confirmate printr-un certificat eliberat de o organizație independentă neutră și autorizată în acest sens.

9.3. Vânzătorul este obligat să examineze pretențiile înaintate în termen de 5 zile lucrătoare de la data primirii acestora și să comunice Cumpărătorului despre decizia luată.

9.4. În caz de recunoaștere a pretențiilor, Vânzătorul este obligat, în termen de 5 zile, să livreze/presteze suplimentar Cumpărătorului cantitatea nelivrată de bunuri și/sau serviciile neprestate, iar în caz de constatare a calității necorespunzătoare – să le substituie sau să le corecteze în conformitate cu cerințele Contractului.

9.5. Vânzătorul poartă răspundere pentru calitatea Bunurilor și/sau a Serviciilor în limitele stabilite, inclusiv pentru viciile ascunse.

9.6. În cazul devierii de la calitatea confirmată prin certificatul de calitate întocmit de organizația independentă neutră sau autorizată în acest sens, cheltuielile pentru staționare sau întârziere sînt suportate de partea vinovată.

10. Sancțiuni

10.1. Forma de garanție de bună executare a contractului agreată de Cumpărător este în formă de scrisoare bancară, în cuantum de 5 % din valoarea contractului.

10.2. Pentru refuzul de a vinde Bunurile și/sau de a presta Serviciile prevăzute în prezentul Contract, se va reține garanția de bună executare a contractului, în cazul în care ea a fost constituită în conformitate cu prevederile punctului 10.1., în caz contrar Vânzătorul suportă o penalitate în valoare de 5 % din suma totală a contractului.

10.3. Pentru livrarea/prestarea cu întârziere a Bunurilor/Serviciilor, Vânzătorul poartă răspundere materială în valoare de 0,1% din suma Bunurilor nelivrate și/sau a Serviciilor neprestate, pentru fiecare zi de întârziere, dar nu mai mult de 5 % din suma totală a prezentului Contract. În cazul în care întârzierea depășește 5 zile, se consideră ca fiind refuz de a vinde Bunurile și/sau de a presta Serviciile prevăzute în prezentul Contract și Vânzătorului i se va reține garanția de bună executare a contractului, în cazul în care ea a fost constituită în conformitate cu prevederile punctului 10.1.

10.4. Pentru achitarea cu întârziere, Cumpărătorul poartă răspundere materială în valoare de 0,1 % din suma Bunurilor și/sau a Serviciilor neachitate, pentru fiecare zi de întârziere, dar nu mai mult de 5 % din suma totală a prezentului contract.

11. Drepturi de proprietate intelectuală

11.1. Furnizorul are obligația să despăgubească achizitorul împotriva oricărui:

- a) reclamații și acțiuni în justiție, ce rezultă din încălcarea unor drepturi de proprietate intelectuală (brevete, nume, mărci înregistrate etc.), legate de echipamentele, materialele, instalațiile sau utilajele folosite pentru sau în legătură cu produsele achiziționate, și
- b) daune-interese, costuri, taxe și cheltuieli de orice natură, aferente, cu excepția situației în care o astfel de încălcare rezultă din respectarea Caietului de sarcini întocmit de către achizitor.

12. Dispoziții finale

12.1. Litigiile ce ar putea rezulta din prezentul Contract vor fi soluționate de către Părți pe cale amiabilă. În caz contrar, ele vor fi transmise spre examinare în instanța de judecată competentă conform legislației Republicii Moldova.

12.2. De la data semnării prezentului Contract, toate negocierile purtate și documentele perfectate anterior își pierd valabilitatea.

12.3. Părțile contractante au dreptul, pe durata îndeplinirii contractului, să convină asupra modificării clauzelor contractului, prin act adițional, numai în cazul apariției unor circumstanțe care lezează interesele comerciale legitime ale acestora și care nu au putut fi prevăzute la data încheierii contractului. Modificările și completările la prezentul Contract sînt valabile numai în cazul în care au fost perfectate în scris și au fost semnate de ambele Părți.

12.4. Nici una dintre Părți nu are dreptul să transmită obligațiile și drepturile sale stipulate în prezentul Contract unor terțe persoane fără acordul în scris al celeilalte părți.

12.5. Prezentul Contract este întocmit în trei exemplare în limba de stat a Republicii Moldova, cîte un exemplar pentru Vînzător, Cumpărător și Agenția Achiziții Publice.

12.6. Prezentul Contract se consideră încheiat la data semnării și intră în vigoare după înregistrarea lui de către Agenția Achiziții Publice și, după caz, de către Trezoreria de Stat sau de către una din trezoreriile teritoriale ale Ministerului Finanțelor, fiind valabil pînă la 31 decembrie 2021.

12.7. Prezentul Contract reprezintă acordul de voință al ambelor părți și este semnat astăzi, "09" martie 2021.

12.8. Pentru confirmarea celor menționate mai sus, Părțile au semnat prezentul Contract în conformitate cu legislația Republicii Moldova, la data și anul indicate mai sus.

13. Datele juridice, poștale și bancare ale Părților

Furnizorul de bunuri / Prestatorul de servicii	Autoritatea contractantă
Adresa poștală: mun. Chisinau str. Aerodromului 15 ap. 6 Telefon: 068607560 Cont de decontare: MD08PR002251130060160201 Banca: BC 'ProCredit Bank' SA Adresa poștală a băncii: Chisinau, Moldova Cod: PRCBMD22 Cod fiscal: 1002600034712	Adresa poștală: or. Soroca str. M. Kogălniceanu 1 Telefon: 0-230-2-37-41 Cont de decontare: MD58TRPCBR518430C00258AA Banca: Ministerul Finanțelor Trezoreria de Stat Adresa poștală a băncii: Filiala Soroca Cod: TREZMD2X Cod fiscal: 1003607150209

14. Semnăturile părților

Furnizorul de bunuri / Prestatorul de servicii	Autoritatea contractantă
Semnătura autorizată: 	Semnătura autorizată:  

Anexă la Contractul
Nr.17 din 09 martie 2021

SPECIFICAȚIA MĂRFII

Nr.do	Denumire bunului	Cantitatea	Unitatea de măsură	Prețul unitar f/ă TVA	Prețul unitar cu TVA	Suma totală f/ă TVA	Suma totală cu TVA
1	Ambulanța	1	Buc.	430 000	430 000	430 000	430 000
	Total:					430 000	430 000

Handwritten signature





ГОСУДАРСТВЕННЫЕ ЗАКУПКИ



ДОГОВОР Nr. 40

закупок пассажирского автобуса

Код CPV: 34121000-1

«26» декабря 2019

примэрия ком. Чалык района Тараклия
(место)

Поставщик товаров	Поставщик товаров
<p><u>Societatea pe acțiuni «EXIMOTOR»</u>, (полное наименование предприятия, объединения, организации)</p> <p>представленное <u>администратор, Соколова Наталья</u> (должность, фамилия и имя) которые действуют на основании <u>УСТАВА</u>, именуемое в дальнейшем <u>Продавец</u> <u>зарегистрирован под № 14880 от</u> <u>24.09.2019</u> <u>года</u> (указывается № и дата регистрации в Государственном реестре)</p> <p>с одной стороны,</p>	<p><u>Примэрия ком. Чалык, района Тараклия</u> (полное наименование предприятия, объединения, организации)</p> <p>представленное <u>примар, Ангельчев Илья</u> (должность, фамилия и имя) которые действуют на основании <u>решения</u> <u>суда № 3-210/2019 от 13 ноября 2019 года</u>, (устава, положения, постановления и др.) именуемое в дальнейшем <u>Покупатель</u> <u>зарегистрирован под № 33309 от</u> <u>28.11.2019</u>, (указывается № и дата регистрации в Государственном реестре)</p> <p>с одной стороны,</p>

совместно (именуемые в дальнейшем *Стороны*) заключили настоящий Договор о следующем:

- Закупка пассажирского автобуса,
(наименование товара)
именуемые в дальнейшем *Товары*, в соответствии с процедурой закупок типа ценовых

оферт № 21015943 от 09.12.2019,
на основании решения № 3 рабочей группы Покупателя/Бенефициара от
«18» декабря 2019.

- b. Следующие документы будут считаться неотъемлемой и полной частью Договора:
- a) Спецификация F 4.1;
 - b) Спецификация F 4.2;
 - c) Формуляр офертанта F 3.1
- c. Настоящий Договор будет преобладать над всеми другими составными документами. В случае расхождений или несоответствий между документами, составляющими Договор, приоритет будут иметь документы из вышеуказанного списка.
- d. В качестве компенсации за платежи, получаемые Покупателем/бенефициаром, Продавец настоящим обязуется предоставлять Товары Покупателю/бенефициару и устранять их недостатки в соответствии с положениями Договора во всех отношениях.
- e. Покупатель/бенефициар настоящим обязуется заплатить Продавцу в качестве вознаграждения за поставленный товар, а также устранить их недостатки, стоимость Договора или любую другую сумму, которая может быть выплачена в соответствии с положениями Договора в сроки и в порядке, установленном Договором.

1. Предмет Договора

- 1.1. Продавец берет на себя обязательство поставить Товар согласно Спецификации, которая является неотъемлемой частью настоящего Договора.
- 1.2. Покупатель/бенефициар обязуется, в свою очередь, оплачивать и получать Товары, предоставляемые Продавцом.
- 1.3. Качество Товара подтверждается сертификатами качества, указанными в Спецификации. Товары, поставленные на основании договора будут соответствовать стандартам, указанным в Спецификации. Когда не упоминается стандарт либо норматив, соблюдать стандарты или другие положения, принятые в стране происхождения продукции.
- 1.4. Сроки гарантии 3 года товаров указаны в Спецификации.

2. Сроки и условия поставки

- 2.1. Поставка Товаров осуществляется Продавцом в сроки, указанные в графике поставок – 60 рабочих дней.
- 2.2. Документация по сопровождению Товаров включает:
Техническую спецификацию F 4.1
- 2.3. Оригиналы документов, указанных в пункте 2.2, должны быть представлены Покупателю не позднее момента поставки товаров до места назначения. Поставка Товаров считается заключенным в момент, когда представлены вышеперечисленные документы.

3. Стоимость и условия оплаты

- 3.1. Стоимость поставляемых Услуг по настоящему Договору устанавливается в молдавских леях и указана в Спецификации настоящего Договора, в течении 30 дней.
- 3.2. Общая сумма настоящего Договора, в том числе НДС, устанавливается в

молдавских леех и составляет: **468000,00 (четыреста шестьдесят восемь тысяч) лей MD.**

3.3. Оплата поставленных Товаров будет производиться в молдавских леех.

3.4. Способом и условиями оплаты будут:

Перечисления, согласно предоставленной товарно-транспортной накладной, в течении 30 дней

3.5. Платежи осуществляются путем банковского перевода на расчетный счет Продавца, указанный в настоящем Договоре.

4. Условия приема-передачи

4.1. Товары считаются переданными Продавцом и принятыми Покупателем, в случае, если:

а) количество Товаров соответствует информации, указанной в Списке товаров, графике поставок и сопроводительных документах в соответствии с пунктом 2.2 настоящего Договора;

б) качество Товаров соответствует информации, указанной в Спецификации;

в) упаковка и целостность Товаров соответствует информации, указанной в Спецификации.

4.2. Продавец обязан представить Покупателю один экземпляр оригинала налоговой накладной, одновременно с поставкой Товаров, для выполнения оплаты. За невыполнение Продавцом данного условия, Покупатель оставляет за собой право увеличить срок оплаты, предусмотренный в пункте 3.4, соответственно количеству дней просрочки и без обязанности платить пеню, указанную в пункте 10.3.

5. Стандарты

5.1. Товары, поставленные на основании договора будут соответствовать стандартам, представленным поставщиком в его техническом предложении.

5.2. Когда не упоминается стандарт либо норматив, соблюдать стандарты или другие положения, принятые в стране происхождения продукции.

6. Обязанности сторон

6.1. На основании настоящего Договора продавец обязуется:

а) поставлять Товары на условиях, предусмотренных настоящим Договором;

б) уведомлять Покупателя после подписания настоящего Договора, в течение 5 календарных дней, по телефону/факсу или заверенной телеграммой о доступности поставки Товаров;

в) обеспечить соответствующие условия для получения Товаров Покупателем, в установленные сроки, в соответствии с требованиями настоящего Договора;

г) обеспечить целостность и качество Товаров на протяжении всего периода до их принятия Покупателем.

6.2. На основании настоящего Договора, Покупатель обязуется:

а) принять все необходимые меры для обеспечения того, чтобы Товары, поставляемые в соответствии с требованиями настоящего Договора, были оказаны в течение указанного срока;

б) обеспечить оплату поставленных Товаров, соблюдая порядок и сроки, указанные в настоящем Договоре.

7. Форс-мажор

7.1. Стороны освобождаются от ответственности за невыполнение частично или в полном объеме обязательств по настоящему Договору, если это вызвано возникновением форс-мажорных обстоятельств (войны, стихийные бедствия: пожары, наводнения, землетрясения, а также другие обстоятельства, которые не зависят от воли Сторон).

7.2. Сторона, ссылающаяся на форс-мажорные обстоятельства, обязана незамедлительно уведомить (но не позднее 10 дней) другую Сторону о возникновении обстоятельств непреодолимой силы.

7.3. Возникновение форс-мажорных обстоятельств, момент возникновения и продолжительность действия, должны подтверждаться сертификатом, должным образом выданным компетентным органом страны Стороны, ссылающейся на такие обстоятельства.

8. Расторжение договора

8.1. Договора может быть расторгнут по согласию Сторон.

8.2. Договор может быть расторгнут в одностороннем порядке:

а) Покупателем в случае отказа Продавца поставить Товары, предусмотренные настоящим Договором;

б) Покупателем в случае несоблюдения Продавцом установленных сроков поставки;

в) Продавцом в случае несоблюдения Покупателем сроков оплаты за Товар;

д) Продавцом или Покупателем в случае неисполнения одной из Сторон требований, предъявленных в соответствии с настоящим Договором.

8.3. Сторона, инициирующая расторжения Договора, обязана сообщить в течение 5 рабочих дней другой Стороне о своем намерении мотивированным письмом.

8.4. Уведомленная сторона обязана ответить в течение 5 рабочих дней после получения уведомления. Если спор не урегулирован в установленные сроки, инициирующая сторона должна инициировать расторжение договора.

9. Жалобы

9.1. Претензии по объему поставленных Товаров предоставляются Поставщику услуг во время их поставки и подтверждаются актом, подготовленным совместно с представителем Продавца.

9.2. Претензии по качеству оказанных Услуг предъявляются Продавцу в течение 10 рабочих дней со дня выявления недостатков качества и должны быть подтверждены сертификатом, выданным независимой нейтральной и уполномоченной организацией.

9.3. Продавец обязан рассмотреть предъявленные претензии в течение 10 рабочих дней со дня их получения и сообщить Покупателю о принятом решении.

9.4. В случае признания претензий, Продавец обязан в течение 30 дней дополнительно предоставить Покупателю количество непоставленных Товаров, а в случае установления ненадлежащего качества – их заменить или исправить их в соответствии с требованиями Договора.

9.5. Продавец несет ответственность за качество Услуг в установленных пределах, в том числе и за скрытые недостатки.

9.6. В случае несоблюдения качества, подтвержденного сертификатом качества, составленным нейтральной независимой или уполномоченной организацией, расходы за остановку или задержку несет виновный.

10. Санкции

10.1. Форма обеспечения добросовестного исполнения договора, одобренная Покупателем, составляет 468, 00 (четыреста шестьдесят восемь) лей, в размере

0,1 % от стоимости договора.

10.2. За отказ поставить Товары, предусмотренные в настоящем Договоре, обеспечение исполнения договора будет удержано, если оно было создано в соответствии с положениями пункта 10.1. В противном случае Поставщику услуг назначается пеня в размере 0,1% от общей суммы договора.

10.3. За опоздание при поставке / оказании услуг, Продавец несет материальную ответственность в размере 0,1 % от суммы непоставленных товаров, за каждый день просрочки, но не более 10 % от общей суммы настоящего Договора. Если задержка превышает 60 дней, это считается отказом поставить Товары, предусмотренные в настоящем Договоре, и обеспечение исполнения договора будет удержано с Поставщика услуг, если оно было уставлено в соответствии с положениями пункта 10.1.

10.4. За просрочку платежа Покупатель несет материальную ответственность в размере 0,1 % от суммы неоплаченных Товаров, за каждый день просрочки, но не более 10 % от общей суммы настоящего Договора.

11. Права интеллектуальной собственности

11.1. Поставщик обязан возместить покупателю ущерб от любых:

а) жалоб и исков, вытекающих из нарушения прав на интеллектуальную собственность (патенты, имена, товарные знаки и др.), связанных с оборудованием, материалами, установками или оснащением, используемым для или в связи с приобретенными продуктами, и

б) связанные с этим убытки, издержки, сборы и расходы любого рода, исключая случаи, когда такое нарушение является результатом соблюдения Технического задания, составленного покупателем.

12. Заключительные положения:

12.1. Споры, вытекающие из толкования и исполнения настоящего договора, будут разрешаться Сторонами путем переговоров. В противном случае, они будут переданы на рассмотрение в компетентную судебную инстанцию в соответствии с законодательством Республики Молдова.

12.2. С момента подписания настоящего Договора все переговоры и документы, оформленные ранее, утрачивают силу.

12.3. Договаривающиеся стороны в течение срока действия договора вправе согласиться на изменения условий договора, посредством дополнительного акта, только в случае возникновения обстоятельств, нарушающих их законные коммерческие интересы, которые не могли быть предусмотрены на дату заключения договора. Любые изменения и дополнения к настоящему Договору будут считаться действительными только в том случае, если они совершены в письменной форме и подписаны обеими Сторонами.

12.4. Ни одна из Сторон не имеет права передавать свои обязанности и права, оговоренные в настоящем Договоре, третьим лицам без письменного согласия другой стороны.

12.5. Настоящий договор составлен в двух экземплярах на государственном языке Республики Молдова, по одному экземпляру для Продавца и Покупателя.

12.6. Настоящий Договор считается заключенным с даты его подписания и вступает в силу с момента регистрации в Государственном казначействе Министерства финансов, если финансовые ресурсы выделяются из государственного/местного бюджета, или с даты его подписания или с другой, более поздней даты, указанной в этом договоре в случае, если управление финансовых средств не осуществляется через систему казначейства.

12.7. Настоящий договор действует до 30 мая 2020.



12.8. Настоящий Договор представляет собой добровольное соглашение Сторон и считается подписанным на дату постановки последней подписи одной из Сторон.

12.9. В качестве доказательства вышеизложенного Стороны подписали настоящий Договор в соответствии с законодательством Республики Молдова на дату и год, указанные выше.

13. Юридические, почтовые и банковские реквизиты Сторон

Поставщик товаров	Покупатель товаров
<p>Почтовый адрес: MD-2024, mun. Chisinau, str. Aerodromului, ap. 15, of. 6</p> <p>Телефон: 079338788</p> <p>Расчетный счет: MD08PR002251130060160201</p> <p>Банк: BC «ProCredit Bank» SA</p> <p>Почтовый адрес банка: MD-2001, mun. Chisinau, Bd. Stefan cel Mare nr. 65 of. 901</p> <p>Код:</p> <p>Фискальный код: 1002600034712</p>	<p>Почтовый адрес: MD-7419, с. Чалык, ул. Болгарская, примэрия Чалык</p> <p>Телефон: (0294) 31-3-29, 079880648</p> <p>Расчетный счет: IBAN – MD20TRPDAJ315110A11574AB</p> <p>Банк: TREZMD2X TREZORERIA COMRAT</p> <p>Почтовый адрес банка: филиал Комрат</p> <p>Код: TREZMD2X</p> <p>Фискальный код: 1007601007103</p>

14. Подписи сторон

Поставщик товаров	Покупатель товаров
<p>Подпись уполномоченного лица:</p>   <p>М. П.</p>	<p>Подпись уполномоченного лица:</p>   <p>М. П.</p>

Specificații de preț (F4.2)

[Acest tabel va fi completat de către ofertant în coloanele 5,6,7,8, iar de către autoritatea contractantă – în coloanele 1,2,3,4,9]

Numărul licitației: ocds-b3wdp1-MD-1575891452937	Data: „ 17 ” 12 2019	Alternativa nr.: _____
Denumirea licitației: Автобус пассажирский	Lot: _____	Pagina: ___ din ___

Cod CPV	Denumirea bunurilor și/sau a serviciilor	Unitatea de măsură	Cantitatea	Preț unitar (fără TVA)	Preț unitar (cu TVA)	Suma fără TVA	Suma cu TVA	Termenul de livrare/prestare
1	2	3	4	5	6	7	8	9
3412 1000- 1	Autobusului de pasageri	buc	1	390 000,00 lei	468 000,00 lei	390 000,00 lei	468 000,00 lei	60 zile lucratoare
	TOTAL					390 000,00 lei	468 000,00 lei	

Semnat: _____ Numele, Prenumele: Socolova Natalia În calitate de: Director

Ofertantul: Eximotor SA Adresa: Albisoara 38A

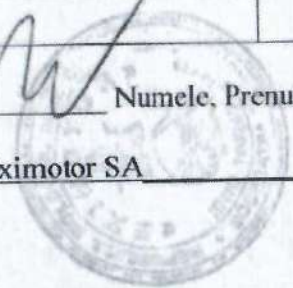



ACHIZIȚII PUBLICE



2017-0000000474

CONTRACT Nr. 27

de achiziționare -

Vehiculul pentru colectarea deșeurilor menajere.

Containere, pubele pentru deșeuri

Cod CPV: 34144511-3,34928480-6

“28” martie 2017

or. Lipcani

(localitatea)

Furnizorul de bunuri / Prestatorul de servicii	Autoritatea contractantă
<u>S.A. "Eximotor"</u> <i>(denumirea completă a întreprinderii, asociației, organizației)</i> reprezentată prin <u>director N.Socolova</u> , <i>(funcția, numele, prenumele)</i> care acționează în baza <u>Statului</u> , <i>(statut, regulament, hotărâre etc.)</i> denumit(a) în continuare <i>Vinzător/Prestator</i> <u>MD 0011311 data 12.06.1995</u> , <i>(se indică nr. și data de înregistrare în Registrul de Stat)</i> pe de o parte,	<u>Primăria Lipcani</u> , <i>(denumirea completă a întreprinderii, asociației, organizației)</i> reprezentată prin <u>primar E.Dumenco</u> , <i>(funcția, numele, prenumele)</i> care acționează în baza <u>Hotărârii</u> , <i>(statut, regulament, hotărâre etc.)</i> denumit(a) în continuare <i>Cumpărător/Beneficiar</i> <u>Nr.563 data 31.07.2007</u> , <i>(se indică nr. și data de înregistrare în Registrul de Stat)</i> pe de o parte,

ambii (denumiți(te) în continuare *Părți*), au încheiat prezentul Contract referitor la următoarele:

1. Achiziționarea Vehiculul pentru colectarea deșeurilor menajere. Containere, pubele pentru deșeuri, denumite în continuare Bunuri (și/sau Servicii), conform Licitatiei publice nr. 78/17 din 17.03.2017, în baza deciziei grupului de lucru al Primăriei or. Lipcani, din “17” martie 2017, Proces-vebal nr. 03.

2. Următoarele documente vor fi considerate părți componente și integrale ale Contractului:
 - a) Formularul Contractului;
 - b) Specificația tehnică;
 - c) Specificația de preț;
 - d) Formularul ofertei;
 - e) Garanția de execuție
3. Prezentul Contract va predomina asupra tuturor altor documente componente. În cazul unor discrepanțe sau inconsecvențe între documentele componente ale Contractului, documentele vor avea ordinea de prioritate enumerată mai sus.
4. În calitate de contravaloare a plăților care urmează a fi efectuate de Cumpărător/beneficiar, Vânzătorul/prestatorul se obligă prin prezenta să livreze Cumpărătorului/beneficiarului Bunurile și/sau Serviciile și să înlătore defectele lor în conformitate cu prevederile Contractului sub toate aspectele.
5. Cumpărătorul/beneficiarul se obligă prin prezenta să plătească Vânzătorului/prestatorului, în calitate de contravaloare a livrării bunurilor și serviciilor, precum și a înlăturării defectelor lor, prețul Contractului sau orice altă sumă care poate deveni plătită conform prevederilor Contractului în termenele și modalitatea stabilite de Contract.

1. Obiectul Contractului

- 1.1. Vânzătorul/prestatorul își asumă obligația de a livra Bunurile și/sau de a presta Serviciile conform Specificației, care este parte integrantă a prezentului Contract.
- 1.2. Cumpărătorul/beneficiarul se obligă, la rîndul său, să achite și să recepționeze Bunurile și/sau Serviciile livrate de Vânzător.
- 1.3. Calitatea Bunurilor și/sau a Serviciilor se atestă prin certificatele de calitate indicate în Specificație. Bunurile livrate și/sau Serviciile prestate în baza contractului vor respecta standardele indicate în Specificație. Cînd nu este menționat nici un standard sau reglementare aplicabilă, se vor respecta standardele sau alte reglementări autorizate în țara de origine a produselor.
- 1.4. Termenele de garanție [*valabilitate, după caz*] a Bunurilor și/sau Serviciilor sînt indicate în Specificație.

2. Termeni și condiții de livrare/prestare

- 2.1. Livrarea Bunurilor și/sau prestarea Serviciilor se efectuează de către Vânzător în termenele prevăzute de graficul de livrare.
- 2.2. Documentația de însoțire a Bunurilor și/sau a Serviciilor include:
 - a) *Originalele facturilor fiscale:*
Originalele documentelor de mai sus se vor prezenta Cumpărătorului cel tîrziu la momentul livrării bunurilor la destinația finală. Livrarea produselor se consider încheiată în momentul în care sunt prezentate documentele de mai sus.
- 2.3. Data livrării Bunurilor și /sau prestării Serviciilor se consider data perfectării fiscal și recepționării lor de către Cumpărător.

3. Prețul și condiții de plată

- 3.1. Prețul Bunurilor și/sau a Serviciilor livrate conform prezentului Contract este stabilit în lei moldovenești, fiind indicat Specificația prezentului Contract (*anexa nr.1*).
- 3.2. Suma totală a prezentului Contract, inclusiv TVA, se stabilește în lei moldovenești și

constituie: 1 950 430 (Un milion nouă sute cincizeci mii_patru sute treizeci) lei 00 bani MD.

3.3. Achitarea plăților pentru Bunurile livrate și/sau Serviciile prestate se va efectua în lei moldovenești.

3.4. Metoda și condițiile de plată de către Cumpărător vor fi: **achitarea se efectuează în termen de 30 zile în baza facturii fiscal și a actului de predare-primire a Bunurilor și/sau a Serviciilor livrate.**

3.5. Plățile se vor efectua prin transfer bancar pe contul de decontare al Vînzătorului indicat în prezentul Contract. În acest scop, Cumpărătorul se obligă să emite Ordinul de plată (transfer) și să-l înainteze spre achitare Trezorerie, acesta constituind momnetul de execuție a plății.

4. Condiții de predare-primire

4.1. Bunurile și/sau Serviciile se consideră predate de către Vînzător și recepționate de către Cumpărător [*destinatar, după caz*] dacă:

a) cantitatea Bunurilor și/sau a Serviciilor corespunde informației indicate în Lista bunurilor / serviciilor și graficul livrării / prestării și documentele de însoțire conform punctului 2.2 al prezentului Contract;

b) calitatea Bunurilor și/sau a Serviciilor corespunde informației indicate în Specificație;

c) ambalajul și integritatea Bunurilor corespunde informației indicate în Specificație.

4.2. Vînzătorul este obligat să prezinte Cumpărătorului un exemplar original al facturii fiscale odată cu livrarea Bunurilor și/sau prestarea Serviciilor, pentru efectuarea plății. Pentru nerespectarea de către Vînzător a prezentei clauze, Cumpărătorul își rezervă dreptul de a majora termenul de achitare prevăzut în punctul 3.4 corespunzător numărului de zile de întârziere și de a fi exonerat de achitarea penalității stabilite în punctul 10.9.

5. Standarde

5.1. Produsele furnizate în baza contractului vor respecta standardele prezentate de către furnizor în propunerea sa tehnică.

5.2. Cînd nu este menționat nici un standard sau reglementare aplicabilă se vor respecta standardele sau alte reglementări autorizate în țara de origine a produselor.

6. Obligațiile părților

6.1. În baza prezentului Contract, Vînzătorul se obligă:

a) să livreze Bunurile și/sau să presteze Serviciile în condițiile prevăzute de prezentul Contract;

b) să anunțe Cumpărătorul după semnarea prezentului Contract, **în decurs de 5 zile** calendaristice, prin telefon/fax sau telegramă autorizată, despre disponibilitatea livrării Bunurilor și/sau prestării Serviciilor;

c) să asigure condițiile corespunzătoare pentru recepționarea Bunurilor și/sau Serviciilor de către Cumpărător [*destinatar, după caz*], în termenele stabilite, în corespundere cu cerințele prezentului Contract;

d) să asigure integritatea și calitatea Bunurilor și/sau Serviciilor pe toată perioada de pînă la recepționarea lor de către Cumpărător [*destinatar, după caz*].

6.2. În baza prezentului Contract, Cumpărătorul se obligă:

a) să întreprindă toate măsurile necesare pentru asigurarea recepționării în termenul stabilit a Bunurilor livrate și/sau a Serviciilor prestate în corespundere cu cerințele prezentului Contract;

b) să asigure achitarea Bunurilor livrate și/sau Serviciilor prestate, respectînd modalitățile

și termenele indicate în prezentul Contract.

7. Garanția executării contractului

7.1. În conformitate cu art. 48.1 al Legii nr.131 din 03.05.2015 privind achizițiile publice, Vânzătorul garantează executarea corespunzătoare a contractului, astfel, la momentul încheierii contractului, Vânzătorul depune garanția de bună execuție a acestuia.

7.2. Prin garanția depusă, Vânzătorul își asumă angajamentul la executarea corespunzătoare și necondițională a obligației ce-i revine conform prezentului contract. Prezentul angajament, lipsește Vânzătorul de dreptul de a invoca careva excepții prin care s-ar urmări evitarea executării obligației, executarea parțială sau amânarea executării. Garanția executării de depune de către Vânzător pînă la încheierea prezentului contract, în mărime de **7 la sută din valoarea de deviz a contractului, în sumă de 136 530 lei MD.**

7.3. În cazul neexecutării sau executării parțiale a obligației de a vinde marfa prevăzută în prezentul contract, Vânzătorul va purta răspundere în quantumul garanției depuse. Asigurarea depusă trece în proprietatea Cumpărătorului în conformitate cu prevederile legislației în vigoare, la data cînd obligația devine scadentă.

8. Forța majoră

8.1. Părțile sînt exonerate de răspundere pentru neîndeplinirea parțială sau integrală a obligațiilor conform prezentului Contract, dacă aceasta este cauzată de producerea unor cazuri de forță majoră (războaie, calamități naturale: incendii, inundații, cutremure de pămînt, precum și alte circumstanțe care nu depind de voința Părților).

8.2. Partea care invocă clauza de forță majoră este obligată să informeze imediat (dar nu mai tîrziu de 10 zile) cealaltă Parte despre survenirea circumstanțelor de forță majoră.

8.3. Survenirea circumstanțelor de forță majoră, momentul declanșării și termenul de acțiune trebuie să fie confirmate printr-un certificat, eliberat în mod corespunzător de către organul competent din țara Părții care invocă asemenea circumstanțe.

9. Rezilierea contractului

9.1. Rezilierea Contractului se poate realiza cu acordul comun al Părților.

9.2. Contractul poate fi reziliat în mod unilateral de către:

a) Cumpărător în caz de refuz al Vânzătorului de a livra Bunurile și/sau de a presta Serviciile prevăzute în prezentul Contract;

b) Cumpărător în caz de nerespectare de către Vânzător a termenelor de livrare/prestare stabilite;

c) Vânzător în caz de nerespectare de către Cumpărător a termenelor de plată a Bunurilor / Serviciilor;

d) Vânzător sau Cumpărător în caz de nesatisfacere de către una dintre Părți a pretențiilor înaintate conform prezentului Contract.

9.3. Partea inițiatoare a rezilierii Contractului este obligată să comunice în termen de 5 zile lucrătoare celeilalte Părți despre intențiile ei printr-o scrisoare motivată.

9.4. Partea înștiințată este obligată să răspundă în decurs de 5 zile lucrătoare de la primirea notificării. În cazul în care litigiul nu este soluționat în termenele stabilite, partea inițiatoare va iniția rezilierea.

10. Reclamații și sancțiuni

10.1. Reclamațiile privind cantitatea Bunurilor livrate sau Serviciilor prestate sînt înaintate Vînzătorului/Prestatorului la momentul recepționării lor, fiind confirmate printr-un act întocmit în comun cu reprezentantul Vînzătorului/Prestatorului.

10.2. Pretențiile privind calitatea bunurilor și/sau serviciilor livrate sînt înaintate Vînzătorului în termen de 5 zile lucrătoare de la depistarea deficiențelor de calitate și trebuie confirmate printr-un certificat eliberat de o organizație independentă neutră și autorizată în acest sens.

10.3. Vînzătorul este obligat să examineze pretențiile înaintate în termen de 5 zile lucrătoare de la data primirii acestora și să comunice Cumpărătorului despre decizia luată.

10.4. În caz de recunoaștere a pretențiilor, Vînzătorul este obligat, în termen de 5 zile, să livreze/presteze suplimentar Cumpărătorului cantitatea nelivrată de bunuri și/sau serviciile neprestate, iar în caz de constatare a calității necorespunzătoare – să le substituie sau să le corecteze în conformitate cu cerințele Contractului.

10.5. Vînzătorul poartă răspundere pentru calitatea Bunurilor și/sau a Serviciilor în limitele stabilite, inclusiv pentru viciile ascunse.

10.6. În cazul devierii de la calitatea confirmată prin certificatul de calitate întocmit de organizația independentă neutră sau autorizată în acest sens, cheltuielile pentru staționare sau întîrziere sînt suportate de partea vinovată.

10.7. Pentru refuzul de a vinde Bunurile și sau/Serviciile prevăzute în prezentul Contract, Vînzătorul suportă o penalitate în valoare de 7% din suma totală a contractului.

10.8. Pentru livrarea/prestarea cu întîrziere a Bunurilor și sau/Serviciilor, Vînzătorul poartă răspundere material în valoare de 0,1% din suma Bunurilor nelivrate și/ sau a Serviciilor neprestate, pentru fiecare zi de întîrziere, dar nu mai mult de 7% din suma totală a prezentului Contract.

10.9. Pentru achitarea cu întîrziere, Cumpărătorul poartă răspundere material în valoare de 0,1% din suma Bunurilor și sau/Serviciilor neachitate, pentru fiecare zi de întîrziere, dar nu mai mult de 7% din suma totală a prezentului Contract.

11. Drepturi de proprietate intelectuală

11.1. Furnizorul are obligația să despăgubească achizitorul împotriva oricărui:

a) reclamații și acțiuni în justiție, ce rezultă din încălcarea unor drepturi de proprietate intelectuală (brevete, nume, mărci înregistrate etc.), legate de echipamentele, materialele, instalațiile sau utilajele folosite pentru sau în legătură cu produsele achiziționate, și

b) daune-interese, costuri, taxe și cheltuieli de orice natură, aferente, cu excepția situației în care o astfel de încălcare rezultă din respectarea Caietului de sarcini întocmit de către achizitor.

12. Dispoziții finale

12.1. Litigiile ce ar putea rezulta din prezentul Contract vor fi soluționate de către Părți pe cale amiabilă. În caz contrar, ele vor fi transmise spre examinare în instanța de judecată competentă conform legislației Republicii Moldova.

12.2. De la data semnării prezentului Contract, toate negocierile purtate și documentele perfectate anterior își pierd valabilitatea.

12.3. Părțile contractante au dreptul, pe durata îndeplinirii contractului, să convină asupra modificării clauzelor contractului, prin act adițional, numai în cazul apariției unor circumstanțe

care lezează interesele comerciale legitime ale acestora și care nu au putut fi prevăzute la data încheierii contractului. Modificările și completările la prezentul Contract sînt valabile numai în cazul în care au fost perfectate în scris și au fost semnate de ambele Părți.

12.4. Nici una dintre Părți nu are dreptul să transmită obligațiile și drepturile sale stipulate în prezentul Contract unor terțe persoane fără acordul în scris al celeilalte părți.

12.5. Prezentul Contract este întocmit în trei exemplare în limba de stat a Republicii Moldova, cîte un exemplar pentru Vînzător, Cumpărător și Agenția Achiziții Publice.

12.6. Prezentul Contract se consideră încheiat la data semnării și intră în vigoare după înregistrarea lui de către Agenția Achiziții Publice și, după caz, de către Trezoreria de Stat sau de către una din trezoreriile teritoriale ale Ministerului Finanțelor, fiind valabil pînă la **31 decembrie 2017**.

12.7. Prezentul Contract reprezintă acordul de voință al ambelor părți și este semnat astăzi, **"28" martie 2017**.

12.8. Pentru confirmarea celor menționate mai sus, Părțile au semnat prezentul Contract în conformitate cu legislația Republicii Moldova, la data și anul indicate mai sus.

13. Datele juridice, poștale și bancare ale Părților

Furnizorul de bunuri / Prestatorul de servicii S.A.Eximotor	Autoritatea contractantă Primaria Lipcani
Adresa poștală: mun.Chisinau, str.Aerodromul,15 Telefon:0220407959 Cont IBAN:MD08PR002251130060160201 Banca:ProCreditBank S.A. Adresa poștală a băncii:mun.Chisinau Cod:PRCBMD22 Cod fiscal:1002600034712	Adresa poștală:or.Lipcani,str.Gagarin,6 Telefon:024761-356 Cont IBAN:MD67TRPDAX30000001082400 Banca:MF Trezoreria de Stat Adresa poștală a băncii:Briceni Cod:TREZMD2X Cod fiscal:1007601004995

14. Semnăturile părților:

Furnizorul de bunuri / Prestatorul de servicii	Autoritatea contractantă
Semnătura autorizată:  	Semnătura autorizată:  
	Contabil: Înregistrat Nr.:

SPECIFICAȚIA BUNURILOR
bunurilor/lucrărilor/serviciilor

Nr.	Denumirea bunurilor/lucrărilor/serviciilor	Cod CPV	Cantitate a/ volumul (unit. de măsură)	Prețul/costul	Suma totală (incl. TVA)	Clasificatia economica	Caracteristicile bunurilor/lucrărilor/serviciilor
1	2	3	4	5	6	7	8
	Veicul pentru colectarea deseurilor menajere	34144511-3	1buc	1050000.00	1050000.00	314110	
2.	Containere p/u deseuri 11001	34928480-6	71buc	3650.00	259150.00	314110	
3.	Pubele p/u deseuri 240l	34928480-6	100 buc	680.00	68000.00	314110	
4.	Pubele p/u deseuri 120l.	34928480-6	1084 buc	420.00	455280.00	314110	
5.	Containere p/u mase plastice	34928480-6	20buc	5900.00	118000.00	314110	
	Total				1950430.00	314110	

Semnăturile părților

“Furnizorul/Prestatorul/Antreprenorul”:

“Beneficiarul”:

L.Ș

Contabil: _____

Înregistrat: nr. _____

Trezoreria _____

“ ” _____ 20



02.06.2017 r.

Or.Lipcani

Act de primire – predare № 020617.

În conformitate cu contractul Nr. 27 de la 28.03.2017, înregistrarea Nr.2017-0000000474 din 18.04.2017, Furnizorul "Eximotor" SA a transmis către Re prezentantul Primariei Lipcani :

- pubele pentru deseuri 240 litre .Cantitatea – 100 bucăți
- containere pentru deseuri 1100 litre. Cantitatea – 71 bucăți

Pretentii cu privire la calitatea, cantitatea si complectatia marfei la reprezentantul Cleintului nu sunt.

Reprezentantul "Eximotor" SA

Socolove Anghel

Reprezentantul **Primaria Lipcani**

Dumenco

Nume Prenume Dumenco

Functia Primar

__05.2017 r.

Or.Lipcani

Act de primire - predare № 080517.

În conformitate cu contractul Nr. 27 de la 28.03.2017, înregistrarea Nr.2017-0000000474 din 18.04.2017, Furnizorul "Eximotor" SA a transmis către
Reprezentantul Primariei Lipcani - pubele pentru deseuri 120 litre .Cantitatea - 1084
bucăți

Pretentii cu privire la calitatea, cantitatea si complectatia marfei la reprezentantul
Cleintului nu sunt.

Reprezentantul "**Eximotor**" SA

Eximotor



Reprezentantul **Primaria Lipcani**

Nume Prenume

Dumitru Eufemia Elena

Functia

Primar



22.05.2017 r.

Or. Lipcani

Act de primire – predare № 190517.

În conformitate cu contractul Nr. 27 de la 28.03.2017, înregistrarea Nr.2017-0000000474 din 18.04.2017, Furnizorul "Eximotor" SA a transmis către Re prezentantul Primariei Lipcani –containere pentru mase plastice .Cantitatea – 20 bucăți

Pretentii cu privire la calitatea, cantitatea si complectatia marfei la reprezentantul Cleintului nu sunt.

Re prezentantul "Eximotor" SA



Re prezentantul **Primaria Lipcani**

Nume Prenume

Menico Dancu

Functia



[Signature]

7.08.2017 r.

Act de primire - predare № 070817.

În conformitate cu contractul Nr. 27 de la 28.03.2017, înregistrarea Nr. 2017-0000000474 din 18.04.2017, Furnizorul "Eximotor" SA a transmis către Rezentantantul Primariei Lipcani :

-Autogunoiera ISUZU 8 CBM

Pentru încărcarea containerelor 120,240,1100 litre

Vin code LWLDAD9G5FL002578

Motor 007163

Anul producerii 2017

Pretentii cu privire la calitatea, cantitatea si complectatia marfei la reprezentantul Cleintului nu sunt.

Rezentantantul "Eximotor" SA





Rezentantantul **Primaria Lipcani**

Nume Prenume Бедурис Рус Рус Богутерб

Functia 

CONTRACT Nr. 21/1

Obiectul de achiziție: **Achiziționarea unei autospeciale (autogunoieră) de 6 m3 pentru colectarea și transportarea deșeurilor menajere solide**

I PARTEA GENERALĂ
(OBLIGATORIU)

Cod CPV: 34100000-8

26 august 2022

mun. Cahul

Furnizorul/Prestatorul de servicii	Cumpărătorul/Beneficiarul (Autoritatea contractantă)
EXIMOTOR SA reprezentată prin Administratoarea Socolova Natalia, care acționează în baza Statutului denumi în continuare <i>Furnizor/Prestator</i> <u>IDNO 1002600034712</u> pe de o parte,	Consiliul Raional Cahul reprezentată prin Președintele Dunas Nicolae, care acționează în baza Deciziei Consiliului raional Cahul denumit în continuare <i>Beneficiar</i> , <u>IDNO 1007601010297</u> pe de altă parte,

ambii (denumiți(te) în continuare Părți), au încheiat prezentul Contract referitor la următoarele:
a. Achiziționarea unei autospeciale (autogunoiera) de 16m 3 pentru colectarea și transportarea deșeurilor, denumite în continuare Bunuri, conform procedurii de achiziții publice de tip Licitație Deschisă nr. ocds-b3wdp1-MD-1656586986592 din 30.06.2022 în baza Legii nr.131 din 03.07.2015 și deciziei Grupului de lucru nr. 7 din 15.08.2022.

b. Următoarele documente vor fi considerate părți componente și integrale ale Contractului:

- a) Specificația de preț;
- b) Specificația tehnică.

c. În cazul unor discrepanțe sau inconsecvențe între documentele componente ale Contractului, documentele vor avea ordinea de prioritate enumerată mai sus.

d. În calitate de contravaloare a plăților care urmează a fi efectuate de Cumpărător/Beneficiar, Furnizorul/Prestatorul se obligă prin prezentul contract să livreze/presteze Cumpărătorului/Beneficiarului Bunurilor și să înlăture defectele lor în conformitate cu prevederile Contractului sub toate aspectele.

e. Cumpărătorul/Beneficiarul se obligă prin prezentul contract să plătească Furnizorului/Prestatorului, în calitate de contravaloare a livrării/prestării bunurilor/serviciilor, prețul Contractului în termenele și modalitatea stabilite de Contract.

1. Obiectul Contractului

1.1. Furnizorul/Prestatorul își asumă obligația de a livra bunurile conform Specificației, care este parte integrantă a prezentului Contract.

1.2. Cumpărătorul/Beneficiarul se obligă, la rândul său, să achite și să recepționeze Bunurile/Serviciile livrate/prestate de Furnizorul/Prestator.

1.3. Calitatea Bunurilor se atestă prin certificatele de calitate indicate în Specificație.

1.4 Serviciile prestate în baza contractului vor respecta standardele indicate în Specificație

1.5 Termenele de garanție a Serviciilor sunt indicate în Specificație.

2. Termeni și condiții de livrare/prestare

2.1. Livrarea bunurilor se efectuează de către Furnizor/Prestator în termenele prevăzute de graficul de prestare.

2.2.Documentația de însoțire a bunurilor include:

- Declarația vamală
- Actele de proveniență
- Certificatul de garanție
- Factura Fiscală
- Act primire-predare

2.3. Originalele documentelor prevăzute în punctul 2.2 se vor prezenta Cumpărătorului/Beneficiarului cel târziu la momentul livrării bunurilor la destinația finală/prestării serviciilor. Prestarea serviciilor se consideră încheiată în momentul în care sunt prezentate documentele de mai sus.

3. Prețul și condiții de plată

3.1. Prețul Bunurilor livrate conform prezentului Contract este stabilit în lei moldovenești, fiind indicat Specificația prezentului Contract.

3.2.Suma totală a prezentului Contract, inclusiv TVA, se stabilește în lei moldovenești și constituie: **2 088 000,00 (două milioane optzeci și opt mii) lei MD, inclusiv TVA 348 000,00 (trei sute patruzeci și opt mii) lei MD.**

3.3.Achitarea : **Contractul va fi finanțat din bugetul de stat, achitarea va fi etufată în baza facturii fiscale, procesul verbal de primire-predare, unde 15% din valoarea contractului va fi achitată de către Consiliul raional Cahul la recepționarea bunului contractat în termen de 15 zile lucrătoare, iar 85% din valoarea contractului vor fi achitate la acordarea finanțării din Fondul Ecologic Național.**

3.4.Metoda și condițiile de plată de către Cumpărător/Beneficiar vor fi:

- *prin transfer la contul beneficiarului.*

3.5. Plățile se vor efectua prin transfer bancar pe contul de decontare al Furnizorului/Prestatorului indicat în prezentul Contract.

4.Condiții de predare-primire

4.1.Bunurile se consideră predate de către Furnizor/Prestator și recepționate de către Cumpărător/Beneficiar dacă:

- a) cantitatea Bunurilor corespunde informației indicate în Lista bunurilor/serviciilor și graficul livrării/prestării și documentele de însoțire conform punctului 2.2 al prezentului Contract;
- b) calitatea Bunurilor corespunde informației indicate în Specificație;
- c) ambalajul și integritatea Bunurilor corespunde informației indicate în Specificație.

4.2. Furnizorul este obligat să prezinte Cumpărătorului/Beneficiarului un exemplar original al facturii fiscale odată cu livrarea/prestarea Bunurilor/Serviciilor, pentru efectuarea plății. Pentru nerespectarea de către Furnizor/Prestator a prezentei clauze, Cumpărătorul/Beneficiarul își rezervă dreptul de a majora termenul de achitare prevăzut în punctul 3.4 corespunzător numărului de zile de întârziere și de a fi exonerat de achitarea penalității stabilite în punctul 10.3.

5. Standarde

5.1. Bunurile/Serviciile furnizate/prestate în baza contractului vor respecta standardele prezentate de către furnizor în propunerea sa tehnică.

5.2. Când nu este menționat nici un standard sau reglementare aplicabilă se vor respecta standardele sau alte reglementări autorizate în țara de origine a Bunurilor/Serviciilor.

6. Obligațiile părților

6.1.În baza prezentului Contract, Furnizorul/Prestatorul se obligă:

- a) să asigure Beneficiarului furnizarea serviciului public pentru necesitatea instituției și în conformitate cu legislația în vigoare la locul de consum mun. Cahul conform anexei nr. 1;
- b) să anunțe Cumpărătorul/Beneficiarul după semnarea prezentului Contract, în decurs de 1 zile calendaristice, prin telefon/fax sau mijloace electronice, despre disponibilitatea prestării Serviciilor;
- c) să asigure condițiile corespunzătoare pentru recepționarea Serviciilor de către Cumpărător/Beneficiar, în termenele stabilite, în corespundere cu cerințele prezentului Contract;

d) să asigure integritatea și calitatea Serviciilor pe toată perioada de până la recepționarea lor de către Cumpărător/Beneficiar.

6.2. În baza prezentului Contract, Cumpărătorul/Beneficiarul se obligă:

- a) să întreprindă toate măsurile necesare pentru asigurarea recepționării în termenul stabilit a Serviciilor livrate/prestate în corespundere cu cerințele prezentului Contract;
- b) să asigure achitarea Serviciilor livrate/prestate, respectând modalitățile și termenele indicate în prezentul Contract.

7. Circumstanțe care justifică neexecutarea contractului

7.1. Părțile sunt exonerate de răspundere pentru neîndeplinirea parțială sau integrală a obligațiilor conform prezentului Contract, dacă aceasta este cauzată de producerea unor cazuri de circumstanțe care justifică neexecutarea contractului (războaie, calamități naturale: incendii, inundații, cutremure de pământ, precum și alte circumstanțe care nu depind de voința Părților).

7.2. Partea care invocă clauza circumstanțelor care justifică neexecutarea contractului este obligată să informeze imediat (dar nu mai târziu de 10 zile) cealaltă Parte despre survenirea circumstanțelor care justifică neexecutarea contractului.

7.3. Survenirea circumstanțelor care justifică neexecutarea contractului, momentul declanșării și termenul de acțiune trebuie să fie confirmate printr-un aviz de atestare, eliberat în mod corespunzător de către organul competent din țara Părții care invocă asemenea circumstanțe.

8. Rezoluțiunea

8.1. Rezoluțiunea Contractului se poate realiza cu acordul comun al Părților.

8.2. Contractul poate fi rezolvat în mod unilateral de către:

Cumpărător/Beneficiar în caz de refuz al Furnizorului/Prestatorului de a livra/presta Bunurile/Serviciile prevăzute în prezentul Contract;

b) Cumpărător/Beneficiar în caz de nerespectare de către Furnizor/Prestator a termenelor de livrare/prestare stabilite;

c) Furnizor/Prestator în caz de nerespectare de către Cumpărător/Beneficiar a termenelor de plată a Bunurilor/Serviciilor;

d) Furnizor/Prestator sau Cumpărător/Beneficiar în caz de nesatisfacere de către una dintre Părți a pretențiilor înaintate conform prezentului Contract.

8.3. Cumpărător/Beneficiar are dreptul de a rezolvi unilateral contractual în perioada de valabilitate a acestuia în una dintre următoarele situații:

a) contractual se află, la momentul atribuirii lui, în una dintre situațiile care ar fi determinat excluderea sa din procedura de atribuire potrivit art. 19 al Legii Nr. 131/2015 privind achizițiile publice;

b) contractual a făcut obiectul unei modificări substanțiale care necesită o nouă procedură de achiziție publică în conformitate cu art. 76 al Legii nr. 131 /2015 privind achizițiile publice;

c) contractual nu ar fi trebuit să fie atribuit contractantului respective, având în vedere o încălcare gravă a obligațiilor ce rezultă din Legea nr. 131/2015 privind achizițiile publice și/sau tratatele internaționale la care Republica Moldova este parte, care a fost constatată printr-o decizie a unei instanțe judecătorești naționale sau după caz, internaționale.

8.4. Partea inițiatoare a rezoluțiunii Contractului este obligat să comunice în termen de 5 zile lucrătoare celeilalte Părți despre intențiile ei printr-o scrisoare motivată.

8.5. Partea înștiințată este obligată să răspundă în decurs de 5 zile lucrătoare de la primirea notificării. În cazul în care litigiul nu este soluționat în termenele stabilite, partea inițiatoare va iniția rezoluțiunea.

9. Reclamații

9.1. Reclamațiile privind cantitatea Bunurilor/Serviciilor livrate/prestate sunt înaintate Furnizorului/Prestatorului la momentul recepționării lor, fiind confirmate printr-un act întocmit în comun cu reprezentantul Furnizorului/Prestatorului.

9.2. Pretențiile privind calitatea bunurilor/serviciilor livrate/prestate sunt înaintate Furnizorului/Prestatorului în termen de 5 zile lucrătoare de la depistarea deficiențelor de calitate și trebuie confirmate printr-un certificat eliberat de o organizație independentă neutră și autorizată în acest sens.

9.3. Furnizorul/Prestatorul este obligat să examineze pretențiile înaintate în termen de 5 zile de la data primirii acestora și să comunice Cumpărătorului/Beneficiarului despre decizia luată.

9.4. În caz de recunoaștere a pretențiilor, Furnizorul/Prestatorul este obligat, în termen de 5 zile, să livreze/presteze suplimentar Cumpărătorului/Beneficiarului cantitatea nelivrată/neprestată de bunuri/servicii, iar în caz de constatare a calității necorespunzătoare – să le substituie sau să le corecteze în conformitate cu cerințele Contractului.

9.5. Furnizorul/Prestatorul poartă răspundere pentru calitatea Bunurilor/Serviciilor în limitele stabilite, inclusiv pentru viciile ascunse.

9.6. În cazul devierii de la calitatea confirmată prin certificatul de calitate întocmit de organizația independentă neutră sau autorizată în acest sens, cheltuielile pentru staționare sau întârziere sunt suportate de partea vinovată.

10. Sancțiuni

10.1. Forma de garanție de bună executare a contractului agreată de Cumpărător/Beneficiar este de 5 % din valoarea contractului.

10.2. Pentru refuzul de a vinde/presta Bunurile/Serviciile prevăzute în prezentul Contract, se va reține garanția de bună executare a contractului, în cazul în care ea a fost constituită în conformitate cu prevederile punctului 10.1., în caz contrar Furnizorul/Prestatorul suportă o penalitate în valoare de 5% din suma totală a contractului.

10.3. Pentru livrarea/prestarea cu întârziere a Bunurilor/Serviciilor, Furnizorul/Prestatorul poartă plata despăgubirii în valoare de 0,1% din suma Bunurilor/Serviciilor nelivrate/neprestate, pentru fiecare zi de întârziere, dar nu mai mult de 5% din suma totală a prezentului Contract. În cazul în care întârzierea depășește 10 zile, Furnizorul/prestatorul prezintă Cumpărătorului/Beneficiarului o explicație în formă scrisă. Dacă Cumpărătorul /Beneficiarul acceptă, Furnizorul/Prestatorul prelungește termenul de valabilitate a garanției de bună executare, în caz contrar se consideră ca fiind refuz de a livra/presta Bunurile/Serviciile prevăzute în prezentul Contract și Furnizorul/prestatorului I se va reține garanția de bună executare a Contractului, în cazul în care a fost constituită în conformitate prevederile pct.10.1.

10.4. Pentru achitarea cu întârziere, Cumpărătorul/Beneficiarul poartă plata despăgubirii în valoare de 0,1% din suma Bunurilor/Serviciilor neachitate, pentru fiecare zi de întârziere, dar nu mai mult de 5% din suma totală a prezentului contract.

10.5. Prima zi lucrătoare ulterioară date ce constituie termenul limită de livrare/prestare, și termenul limită de achitare se consideră zi lucrătoare de întârziere.

10.6. Suma penalității calculate Furnizorului/prestatorului conform prezentului Contract poate fi dedusă(reținută) de către Cumpărător/Beneficiar din suma plății pentru Bunurile/Serviciile livrate/prestate.

11. Drepturi de proprietate intelectuală

11.1. Furnizorul/Prestatorul are obligația să despăgubească achizitorul împotriva oricărui:

- a) reclamații și acțiuni în justiție, ce rezultă din încălcarea unor drepturi de proprietate intelectuală (brevete, nume, mărci înregistrate etc.), legate de echipamentele, materialele, instalațiile sau utilajele folosite pentru sau în legătură cu produsele achiziționate, și
- b) daune-interese, costuri, taxe și cheltuieli de orice natură, aferente, cu excepția situației în care o astfel de încălcare rezultă din respectarea Caietului de sarcini întocmit de către achizitor.

12. Dispoziții finale

12.1. Litigiile ce ar putea rezulta din prezentul Contract vor fi soluționate de către Părți pe cale amiabilă. În caz contrar, ele vor fi transmise spre examinare în instanța de judecată competentă conform legislației Republicii Moldova.

12.2. Părțile contractante au dreptul, pe durata îndeplinirii contractului, să convină asupra modificării clauzelor contractului, prin acord adițional, numai în cazul apariției unor circumstanțe care lezează interesele comerciale legitime ale acestora și care nu a putut fi prevăzute la data încheierii contractului. Modificările și completările la prezentul contract sunt valabile numai în cazul în care au fost perfectate în scris și au fost semnate de ambele părți.

12.3. Nici una dintre Părți nu are dreptul să transmită obligațiile și drepturile sale stipulate în prezentul Contract unor terțe persoane fără acordul în scris al celeilalte părți.

12.4. prezentul Contract în cazul în care este semnat electronic, de către ambele părți, acesta este remis în mod automat prin mijloacele electronice, dar în cazul când contractual este semnat olografic se întocmește în două exemplare în limba română, cite un exemplar pentru Furnizor/prestator, Cumpărător/Beneficiar.

12.5. Prezentul Contract se consideră încheiat la data semnării și intră în vigoare la data înregistrării la una din trezoreriile regionale ale Ministerului Finanțelor, în cazul în care sursele financiare se alocă din bugetul de stat/bugetul local, sau la data semnării sau la o altă dată ulterioară indicată în acest contract în cazul în care gestionarea surselor financiare nu se efectuează prin intermediul sistemului trezorerial.

12.6. Prezentul contract este valabil până la **31.12.2022**.

12.7. Prezentul Contract reprezintă acordul de voință al părților și se consideră semnat la data aplicării ultimei semnături de către una din părți.

12.8. Pentru confirmarea celor menționate mai sus, Părțile au semnat prezentul Contract în conformitate cu legislația Republicii Moldova.

**II CONDIȚIILE
SPECIALE A CONTRACTULUI
(LA NECESITATE)**

Datele juridice, poștale și bancare ale Părților:

Furnizorul de bunuri/ Prestatorul de servicii	Cumpărătorul/Beneficiarul (Autoritatea contractantă)
EXIMOTOR SA	Consiliul Raional Cahul
Adresa poștală: or. Chișinău, str. Aerodromului 15/6,	Adresa poștală: mun. Cahul, Piața Independenței nr.2
Telefon: 068685429, 069412414	Telefon: (0299)3-14-00; (0299)2-84-41
TVA 0603690	
Cod fiscal: 1002600034712	Cod fiscal: 1007601010297
IBAN: MD08PR002251130060160201	IBAN: MD33TRPDAH315110L10674AD <i>MD33TRPDAH315110L10674AD</i>
Banca: B.C. ProCredit Bank S.A.	Banca: Ministerul Finanțelor Trezoreria Regională Cahul
Codul băncii PRCBMD22	BIC TREZMD2X
Semnăturile părților	
Furnizorul de bunuri/ Prestatorul de servicii	Autoritatea contractantă
Administrator EXIMOTOR SA Socolova Natalia	Președintele Raionului Cahul Dunaș Nicolae
	



2022-000002244

Anexa nr. 1
la contractul Nr. 21/1 din 26.08.2022

Specificații de preț

Numărul procedurii de achiziție ocds-b3wdp1-MD-1656586986592 din 05.08.2022	
Obiectul achiziției: Autospecială (autogunoieră) de 16 m3 pentru colectarea și transportarea deșeurilor	

Cod CPV	Denumirea bunurilor/serviciilor	Unitatea de măsură	Cantitatea	Preț unitar (fără TVA)	Preț unitar (cu TVA)	Suma fără TVA	Suma cu TVA lei	Termenul de livrare/prestare	Clasificarea bugetară (IBAN)	Discount %
1	2	3	4	5	6	7	8	9	10	11
34100000-8	Achiziționarea unei autospeciale (autogunoiera) de 16m 3 pentru colectarea și transportarea deșeurilor	buc.	1	1 740 000,00	2 088 000,00	1 740 000,00	2 088 000,00	În decurs de 60 zile de la semnarea contractului		
Total				1 740 000,00	2 088 000,00	1 740 000,00	2 088 000,00			

Semnăturile părților	
Furnizorul de bunuri/ Prestatorul de servicii	Autoritatea contractantă
Administrator EXIMOTOR SA	Președintele Raionului Cahul
Socolova Natalia	Dunas Nicolae

REPUBLICA MOLDOVA, MINISTERUL FINANTELOR
TREZORERIA REGIONALA CAHUL
3 08.SEP. 2022
EXECUTAT

REPUBLICA MOLDOVA, RAIONUL CAHUL
SOCIETATEA SA DE ACTIUNI
UR. CHISNAU 111
U.S.

REPUBLICA MOLDOVA, RAIONUL CAHUL
PREȘEDINTELE RAIONULUI CAHUL
U.S.

Specificații tehnice

Numărul procedurii de achiziție ocds-b3wdp1-MD-1656586986592 din 05.08.2022

Obiectul achiziției: Autospecială (autogunoieră) de 16 m³ pentru colectarea și transportarea deșeurilor

Denumirea bunurilor/serviciilor	Denumirea modelului bunului/serviciului	Țara de origine	Producătorul	Specificarea tehnică deplină solicitată de către autoritatea contractantă	Specificarea tehnică deplină propusă de către ofertant	Standarde de referință
1	2	3	4	5	6	7
Bunuri/servicii						
Lotul 1	Autospecială (autogunoieră) de 16 m ³ pentru colectarea și transportarea deșeurilor	Republica Belarus	OAO „MAZ”	<ul style="list-style-type: none"> - Destinația – Încărcarea, compactarea, transportarea și descărcarea deșeurilor menajere solide. - Starea tehnică a autospecialei -Noi (anul producerii 2021-2022 - Numărul de locuri în cabină – 2+1 - Tipul combustibilului - Motorină - Versiune motor (clasa motorului) Euro 3 – Euro 6 - Puterea motorului nu mai puțin de 230 cai putere volumul rezervorului de combustibil nu mai puțin de 200 litri consumul mediu de combustibil nu mai mult de 25-30 l la 100 km 	<ul style="list-style-type: none"> - Destinația – Încărcarea, compactarea, transportarea și descărcarea deșeurilor menajere solide - Capacitatea vehiculului 17 m³ - Coeficientul de comprimare 1:6 - Buncarul de recepție 1,8 m³; - Capacitatea de ridicare a dispozitivului de înclinare 700 kg; - Puterea motorului 240 cp - Cutia de viteze – mecanică 9 trepte; - Distanța între puntea din față și cea din spate 3900-4200mm; - Locuri șofer + 2 operatori 	Certificat tehnic

			<ul style="list-style-type: none"> - Servodirecția servodirecție hidroalică - Sistemul de frinare pneumatic - Cutia de viteze Mecanică - Numărul de viteze a cutiei nu mai puțin de 5+1 - Masa autospecialei nu mai mult de 15 000 kg - Masa minimă de încărcare a deșeurilor nu mai puțin de 12 000 kg - Volumul buncărului principal 16m3 - Metoda de încărcare a deșeurilor prin partea din spate - Capacitatea mecanismului de ridicare/încărcare a deșeurilor nu mai puțin de 600 -700 kg - Mecanismul de încărcare -Basculantă combinată, pentru Euro containere cu o capacitate de 120 până la 1100 litri (standard DEN) - Sistem de compactare a gunoiiului Placa de presare - Coeficientul de presare a deșeurilor nu mai puțin de 2:1 - Regimul de presare Automat și manual cu regim ciclic - Garanția Minimum 24 de luni - Termenul de livrare Nu mai mult de 60 de zile 	<ul style="list-style-type: none"> - Formula de tracțiune 4x2; - Motor ЯМЗ 53653 Puterea motorului 175 кВт - EURO – 5; - Alimentare pe motorină, - Mecanismul de încărcare a containerilor (0,12 – 1.1 m3) înzestrat cu 2 arbori cu (pieptene) bara de recepție pentru tomberoane cu capac plat și sferic; - Rezervor combustibil 300 l., sistem frinare cu ABC - Modul de funcționare a echipamentului – automat / manual cu regim ciclic; - sistem video control spate - panou de control pentru echipament de încărcare - Termen de garanție - 2 ani - Autospeciala conține: <ul style="list-style-type: none"> • Pașaportul autospecialei ce conține caracteristicile de bază a acesteia • Certificat de garanție • Lumină intermitentă portocalie • Lanternă de iluminare a zonei de lucru • Marcaj reflectorizant în conformitate cu standardele în vigoare • Roată de rezervă • Set de instrumente • Cric • Trusa prim ajutor
--	--	--	---	---

				<ul style="list-style-type: none"> • Extinctor, 4 kg <p>Triunghi reflectorizant</p>
	<ul style="list-style-type: none"> - Autospeciala trebuie să dețină • Pașaport autospecialei ce conține caracteristicile de bază a autospecialei • Certificat de garanție • Lumină intermitentă portocalie • Lanternă de iluminare a zonei de lucru • Marcaj reflectorizant în conformitate cu standardele în vigoare • Roată de rezervă • Set de instrumente • Cric • Trusa prim ajutor • Extinctor, 4 kg <p>Triunghi reflectorizant</p>			
TOTAL				

Semnăturile părților	
Furnizorul de bunuri/Prestatorul de servicii	Autoritatea contractantă
Administrator EXIMOTOR SA	Președintele Raionului Cahul
Socolova Natalia	Dumăș Nicolae
L.S.	L.S.





Міністэрства прамысловасці Рэспублікі Беларусь
 Адкрытае акцыянернае таварыства
 «МІНСКІ АУТАМАБІЛЬНЫ ЗАВОД» -
 кіруючая кампанія
 холдынгу «БЕЛАУТАМАЗ»
 (ААТ «МАЗ» - кіруючая кампанія холдынгу
 «БЕЛАУТАМАЗ»)
 вул. Сацыялістычная, 2, 220021 г. Мінск
 Рэспубліка Беларусь
 тэл. (+375 17) 217 98 09, факс (+375 17) 217 23 39
 р/с ВУАКВВ 30120176600205200000
 УНП 100320487 SWIFT АКВВВУ 21511
 філіял № 511 ААТ «ААБ Беларусбанк» г. Мінск,
 вул. Даўгабродская, 1, г. Мінск, 220037

E-mail: snq@maz.by www.maz.by

19.07.2022 г. № 142-9/1790
 на № _____ ад _____ 22г.

Міністэрства прамысловасці Рэспублікі
 Беларусь
 Открытое акционерное общество
 «МИНСКИЙ АВТОМОБИЛЬНЫЙ ЗАВОД»
 управляющая компания
 холдинга «БЕЛАВТОМАЗ»
 (ОАО «МАЗ»-управляющая компания
 Холдинга «БЕЛАВТОМАЗ»)
 ул. Социалистическая, 2, 220021 г. Мінск
 Республика Беларусь
 тел. (+375 17) 217 98 09 факс (+375 17) 217 23 39
 р/с ВУАКВВ 30120176600205200000
 УНП 100320487 SWIFT АКВВВУ 21511
 Филиал № 511 ОАО «АСБ Беларусбанк» г. Мінск,
 ул. Долгобродская, 1, г. Мінск, 220037

E-mail: snq@maz.by www.maz.by

АО «Эксимотор»
 г. Кишинев, Республика Молдова

Уважаемые коллеги!

Благодарим Вас за проявленный интерес к продукции Минского автомобильного завода.

В ответ на Ваше обращение направляем Вам ценовое предложение на 1 ед. МАЗ-5904С2-012 для дальнейшей поставки в Республику Молдова:

Модель/ Комплектация
<p>Мусоровоз МАЗ-5904С2-012 (4х2)</p>  <p>Оборудование: вместимость кузова 17м³, масса загружаемых ТБО не более 7300кг, грузоподъемность опрокидывателя 700кг, коэффициент уплотнения до 6. Дополнительно оборудован откидными подножками и поручнями.</p> <p>Базовое шасси МАЗ-5340С2-589-013: Двигатель ЯМЗ-53653 (240л.с., Евро-5), НЖП, КП 9JS135ТА (9-ти ступенчатая), шины 315/80R22,5, запасное колесо, топливный бак 300л, ППЗУ, БЗУ, АБС, ПБС, крылья задних колес, кابіна МАЗ рестайлинговая, сиденье водителя на пневмоподвеске, сиденье пассажира неопдресоренное, комплект ремней безопасности, электрические (центральный замок, электропривод зеркал, стеклоподъемники), спидометр, УВЭОС, комплект ЗИП Подная масса автомобиля 20 500 кг.</p>



CONTRACT Nr. 98
de achiziționare a bunurilor de valoare mică

Obiectul achiziției: . **Achiziționare autospecială.**

Cod CPV: 34100000-8

“10” Noiembrie 2025

s. Ghidighici

Furnizor de bunuri	Autoritatea contractantă
<p>SA EXIMOTOT <i>(denumirea completă a întreprinderii, asociației, organizației)</i> reprezentată prin Director dna Natalia SOCOLOVA, <i>(funcția, numele, prenumele)</i> care acționează în baza <u>Statutului</u>, <i>(statut, regulament, hotărîre etc.)</i> denumit(a) în continuare <i>Beneficiar</i> Înregistrat cu nr.1002600034712 pe de o parte,</p>	<p>Primăria satului Ghidighici, reprezentată prin Primarul dna Victoria CALMÎȘ, care acționează în baza Statutului, denumit(a) în continuare <i>Beneficiar</i> înregistrat la Camera Înregistrării de Stat, cu nr. 1007601009680 din “<u>29</u>” <u>august 2007</u> pe de altă parte,</p>

ambii (denumiți în continuare Părți), au încheiat prezentul Contract referitor la următoarele:

- a. Achiziționarea **Autospecială pentru colectarea și transportarea gunoiului (Isuzu ELF 130HP 2025)**, denumite în continuare Bunuri, conform procedurii de achiziție de tip Licitatie deschisă nr. [ocds-b3wdp1-MD-1753189760803](#) din 22.07.2025, in baza deciziei grupului de lucru Nr.1 din 03.11.2025.
- b. Următoarele documente vor fi considerate părți componente ale Contractului:
 - a) Specificația tehnică;
 - b) Specificația de preț;
- c. În cazul unor discrepanțe sau inconsecvențe între documentele componente ale Contractului, documentele vor avea ordinea de prioritate enumerată mai sus.
- d. În calitate de contravaloare a plăților care urmează a fi efectuate de Beneficiar, Furnizorul se obligă prin prezentul contract să livreze Cumpărătorului Bunurile și să înlătore defectele lor în conformitate cu prevederile Contractului sub toate aspectele.
- e. Cumpărătorul se obligă prin prezentul contract să plătească Furnizorului, în calitate de contravaloare a livrării bunurilor, prețul Contractului în termenele și modalitatea stabilite de Contract.

1. Obiectul Contractului

- 1.1. Furnizorul își asumă obligația de a livra bunurile pe adresa municipiul Chișinău satul Ghidighici str. A. Mateevici 2, conform Specificației, care este parte integrantă a prezentului Contract.
- 1.2. Cumpărătorul se obligă, la rândul său, să achite și să recepționeze Bunurile livrate de Furnizorul.
- 1.3. Calitatea Bunurilor se atestă prin certificatele de calitate indicate în Specificație.
- 1.4 Serviciile prestate în baza contractului vor respecta standardele indicate în Specificație
- 1.5 Termenele de garanție [*valabilitate, după caz*] a Bunurilor sunt indicate în Anexa nr.1, Specificații tehnice.

2. Termeni și condiții de livrare/prestare

- 2.1. Livrarea Bunurilor se efectuează de către Furnizor în termenele prevăzute de graficul de livrare.
- 2.2. Documentația de însoțire a Bunurilor include:
 - *factura fiscală*
 - *act de predare primire*
 - *Certificat de conformitate*
 - *Cartea tehnică*
 - *Certificat de garanție*
 - *Declarații CE*
 - *Adeverința de import a automobilului*
 - *Proces-verbal de testare*
- 2.3. Originalele documentelor prevăzute în punctul 2.2 se vor prezenta Cumpărătorului cel târziu la momentul livrării bunurilor la destinația finală. Livrarea bunurilor se consideră încheiată în momentul în care sunt prezentate documentele de mai sus.

3. Prețul și condiții de plată

- 3.1. Prețul Bunurilor livrate conform prezentului Contract este stabilit în lei moldovenești, fiind indicat Specificația prezentului Contract.
- 3.2. Suma totală a prezentului Contract, inclusiv TVA, se stabilește în lei moldovenești și constituie: **1 560 000,00** lei MD (un milion cinci sute șazeci mii lei 00 bani).
- 3.3. Achitarea plăților pentru Bunurile livrate va efectua în lei moldovenești.
- 3.4. Metoda și condițiile de plată de către Cumpărător/Beneficiar vor fi: în termen de 30 zile.
- 3.5. Plățile se vor efectua prin transfer bancar pe contul de decontare al Furnizorului indicat în prezentul Contract.

4. Condiții de predare-primire

- 4.1. Bunurile se consideră predate de către Furnizor și recepționate de către Cumpărător [*destinatar, după caz*] dacă:
 - a) cantitatea Bunurilor corespunde informației indicate în Lista bunurilor și graficul livrării și documentele de însoțire conform punctului 2.2 al prezentului Contract;
 - b) calitatea Bunurilor corespunde informației indicate în Specificație;
 - c) ambalajul și integritatea Bunurilor corespunde informației indicate în Specificație.

4.2. Furnizorul este obligat să prezinte Cumpărătorului un exemplar original al facturii fiscale odată cu livrarea Bunurilor, pentru efectuarea plății. Pentru nerespectarea de către Furnizor a prezentei clauze, Cumpărătorul își rezervă dreptul de a majora termenul de achitare prevăzut în punctul 3.4 corespunzător numărului de zile de întârziere și de a fi exonerat de achitarea penalității stabilite în punctul 10.3.

5. Standarde

5.1. Bunurile furnizate în baza contractului vor respecta standardele prezentate de către furnizor în propunerea sa tehnică.

5.2. Când nu este menționat nici un standard sau reglementare aplicabilă se vor respecta standardele sau alte reglementări autorizate în țara de origine a Bunurilor.

6. Obligațiile părților

6.1. În baza prezentului Contract, Furnizorul se obligă:

- a) să livreze Bunurile în condițiile prevăzute de prezentul Contract;
- b) să anunțe Cumpărătorul după semnarea prezentului Contract, în decurs de __3__ zile calendaristice, prin telefon/fax sau mijloace electronice, despre disponibilitatea livrării Bunurilor;
- c) să asigure condițiile corespunzătoare pentru recepționarea Bunurilor de către Cumpărător [*destinatar, după caz*], în termenele stabilite, în corespundere cu cerințele prezentului Contract;
- d) să asigure integritatea și calitatea Bunurilor pe toată perioada de până la recepționarea lor de către Cumpărător [*destinatar, după caz*].

6.2. În baza prezentului Contract, Cumpărătorul se obligă:

- a) să întreprindă toate măsurile necesare pentru asigurarea recepționării în termenul stabilit a Bunurilor livrate în corespundere cu cerințele prezentului Contract;
- b) să asigure achitarea Bunurilor livrate, respectând modalitățile și termenele indicate în prezentul Contract.

7. Circumstanțe care justifică neexecutarea contractului

7.1. Părțile sunt exonerate de răspundere pentru neîndeplinirea parțială sau integrală a obligațiilor conform prezentului Contract, dacă aceasta este cauzată de producerea unor cazuri de circumstanțe care justifică neexecutarea contractului (războaie, calamități naturale: incendii, inundații, cutremure de pământ, precum și alte circumstanțe care nu depind de voința Părților).

7.2. Partea care invocă clauza circumstanțelor care justifică neexecutarea contractului este obligată să informeze imediat (dar nu mai târziu de 10 zile) cealaltă Parte despre survenirea circumstanțelor care justifică neexecutarea contractului.

7.3. Survenirea circumstanțelor care justifică neexecutarea contractului, momentul declanșării și termenul de acțiune trebuie să fie confirmate printr-un aviz de atestare, eliberat în mod corespunzător de către organul competent din țara Părții care invocă asemenea circumstanțe.

7.4. În cazul în care în circumstanțele care justifică neexecutarea contractului, acesta se modifică prin acordul adițional, inclusiv modificarea termenilor de executare, în cazul unei executări ulterioare a contractului. Când se execută pct.7.1 și pct. 7.3, părțile modifică contractul prin acord - adițional,

privind neîndeplinirea parțială sau integrală a obligațiilor, inclusiv modificarea termenilor în cazul suspendării și executării ulterioare a contractului.

8. Rezoluțiunea

8.1. Rezoluțiunea Contractului se poate realiza cu acordul comun al Părților.

8.2. Contractul poate fi rezolvit în mod unilateral de către:

- a) Cumpărător în caz de refuz al Furnizorului de a livra Bunurile prevăzute în prezentul Contract;
- b) Cumpărător în caz de nerespectare de către Furnizor a termenelor de livrare stabilite;
- c) Furnizor în caz de nerespectare de către Cumpărător a termenelor de plată a Bunurilor;
- d) Furnizor sau Cumpărător în caz de nesatisfacere de către una dintre Părți a pretențiilor înaintate conform prezentului Contract.

8.3 Cumpărător are dreptul de a rezolvi unilateral contractul în perioada de valabilitate a acestuia în una dintre următoarele situații:

- a) contractantul se afla, la momentul atribuirii lui, în una dintre situațiile care ar fi determinat excluderea sa din procedura de atribuire potrivit art. 19 al Legii nr.131/2015 privind achizițiile publice;
- b) contractul a făcut obiectul unei modificări substanțiale care necesita o nouă procedură de achiziție publică în conformitate cu art. 76 al Legii nr.131/2015 privind achizițiile publice;
- c) contractul nu ar fi trebuit să fie atribuit contractantului respectiv, având în vedere o încălcare gravă a obligațiilor ce rezultă din Legea nr.131/2015 privind achizițiile publice și/sau tratatele internaționale la care Republica Moldova este parte, care a fost constatată printr-o decizie a unei instanțe judecătorești naționale sau, după caz, internaționale.

8.4. Partea inițiatoare a rezoluțiunii Contractului este obligată să comunice în termen de 5 zile lucrătoare celeilalte Părți despre intențiile ei printr-o scrisoare motivată.

8.5. Partea înștiințată este obligată să răspundă în decurs de 5 zile lucrătoare de la primirea notificării. În cazul în care litigiul nu este soluționat în termenele stabilite, partea inițiatoare va iniția rezoluțiunea.

9. Reclamații

9.1. Reclamațiile privind cantitatea Bunurilor livrate sunt înaintate Furnizorului la momentul recepționării lor, fiind confirmate printr-un act întocmit în comun cu reprezentantul Furnizorului.

9.2. Pretențiile privind calitatea bunurilor livrate sunt înaintate Furnizorului în termen de 5 zile de la depistarea deficiențelor de calitate și trebuie confirmate printr-un certificat eliberat de o organizație independentă neutră și autorizată în acest sens.

9.3. Furnizorul este obligat să examineze pretențiile înaintate în termen de 5 zile de la data primirii acestora și să comunice Cumpărătorului despre decizia luată.

9.4. În caz de recunoaștere a pretențiilor, Furnizorul este obligat, în termen de 5 zile, să livreze suplimentar Cumpărătorului cantitatea nelivrată de bunuri, iar în caz de constatare a calității necorespunzătoare – să le substituie sau să le corecteze în conformitate cu cerințele Contractului. 9.5. Furnizorul poartă răspundere pentru calitatea Bunurilor în limitele stabilite, inclusiv pentru viciile ascunse.

9.6. În cazul devierii de la calitatea confirmată prin certificatul de calitate întocmit de organizația independentă neutră sau autorizată în acest sens, cheltuielile pentru staționare sau întârziere sunt suportate de partea vinovată.

10. Sancțiuni

10.1. Forma de garanție de bună executare a contractului agreată de Cumpărător este , în cuantum de 5 % din valoarea contractului.

10.2. Pentru refuzul de a vinde Bunurile prevăzute în prezentul Contract, se va reține garanția de bună executare a contractului, în cazul în care ea a fost constituită în conformitate cu prevederile punctului 10.1., în caz contrar Furnizorul suportă o penalitate în valoare de 1 % [*indicați procentajul*] din suma totală a contractului.

10.3. Pentru livrarea cu întârziere a Bunurilor, Furnizorul poartă plata despăgubirei în valoare de 1 % din suma Bunurilor nelivrate, pentru fiecare zi de întârziere, dar nu mai mult de 5 % [*indicați procentajul*] din suma totală a prezentului Contract. În cazul în care întârzierea depășește 10 zile, Furnizorul prezintă Cumpărătorului o explicație în formă scrisă. Dacă Cumpărătorul acceptă, Furnizorul prelungește termenul de valabilitate a garanției de bună executare, în caz contrar se consideră ca fiind refuz de a livra Bunurile prevăzute în prezentul Contract și Furnizorul i se va reține garanția de bună executare a Contractului, în cazul în care a fost constituită în conformitate cu prevederile pct.10.1.

10.4. Pentru achitarea cu întârziere, Cumpărătorul poartă plata despăgubirei în valoare de 1 % [*indicați procentajul*] din suma Bunurilor neachitate, pentru fiecare zi de întârziere, dar nu mai mult de 5 % [*indicați procentajul*] din suma totală a prezentului contract.

10.5. Prima zi lucrătoare ulterioară datei ce constituie termenul limită de livrare, precum și, termenul limită de achitare se consideră zi lucrătoare de întârziere.

10.6. Suma penalității calculate Furnizorului conform prezentului Contract poate fi dedusă (reținută) de către Cumpărător din suma plății pentru Bunurile livrate.

11. Drepturi de proprietate intelectuală

11.1. Furnizorul are obligația să despăgubească achizitorul împotriva oricărui:

- a) reclamații și acțiuni în justiție, ce rezultă din încălcarea unor drepturi de proprietate intelectuală (brevete, nume, mărci înregistrate etc.), legate de echipamentele, materialele, instalațiile sau utilajele folosite pentru sau în legătură cu produsele achiziționate, și
- b) daune-interese, costuri, taxe și cheltuieli de orice natură, aferente, cu excepția situației în care o astfel de încălcare rezultă din respectarea Caietului de sarcini întocmit de către achizitor.

12. Dispoziții finale

12.1. Litigiile ce ar putea rezulta din prezentul Contract vor fi soluționate de către Părți pe cale amiabilă. În caz contrar, ele vor fi transmise spre examinare în instanța de judecată competentă conform legislației Republicii Moldova.

12.2. Părțile contractante au dreptul, pe durata îndeplinirii contractului, să convină asupra modificării clauzelor contractului, prin acord adițional, numai în cazul apariției unor circumstanțe care lezează interesele comerciale legitime ale acestora și care nu au putut fi prevăzute la data încheierii

contractului. Modificările și completările la prezentul Contract sînt valabile numai în cazul în care au fost perfectate în scris și au fost semnate de ambele Părți.

12.3. Nici una dintre Părți nu are dreptul să transmită obligațiile și drepturile sale stipulate în prezentul Contract unor terțe persoane fără acordul în scris al celeilalte părți.

12.4. Prezentul Contract în cazul în care este semnat electronic, de către ambele părți, acesta este remis în mod automat prin mijloacele electronice, dar în cazul când contractul este semnat olografic se întocmește în două exemplare în limba română, câte un exemplar pentru Furnizor, Cumpărător.

12.5. Prezentul Contract se consideră încheiat la data semnării și intră în vigoare la data înregistrării la una din trezoreriile regionale ale Ministerului Finanțelor, în cazul în care sursele financiare se alocă din bugetul de stat/bugetul local, sau la data semnării sau la o altă dată ulterioară indicată în acest contract în cazul în care gestionarea surselor financiare nu se efectuează prin intermediul sistemului trezorerial.

12.6. Prezentul contract este valabil pînă la 30 decembrie 2025, termen de livrare pînă la 30 decembrie 2025.

12.7. Prezentul Contract reprezintă acordul de voință al părților și se consideră semnat la data aplicării ultimei semnături de către una din părți.

12.8. Pentru confirmarea celor menționate mai sus, Părțile au semnat prezentul Contract în conformitate cu legislația Republicii Moldova.

RECHIZITELE JURIDICE, POȘTALE ȘI DE PLĂȚI ALE PĂRȚILOR

Furnizor de bunuri	Autoritatea contractantă
Adresa poștală: str.Albisora 38A, mun.Chișinău Telefon: +373 (68) 607560.069020998 IBAN: MD38ML000000022512092160 Banca: BC „Moldindconbank” SA Cod: MOLDM2X309 Cod fiscal: 1002600034712 TVA 0603690	Adresa poștală: MD 2088 mun. Chișinău satul Ghidighici str.A.Mateevici, 2 Telefon: 022-7710-614/022-710-607 IBAN: MD62TRPDAK315110B11191AB Banca: Ministerul Finanțelor-Trezoreria de Stat Cod: TREZMD2X Cod fiscal: 1007601008680

SEMNĂTURILE PĂRȚILOR

Furnizor de bunuri
SA „EXIMOTOR”

Beneficiarul
Primaria Ghidighic

Digitally signed by Socolova Natalia
Date: 2025.11.11 16:08:53 MSK
Reason: MoldSign Signature
Location: Moldova

MOLDOVA EUROPEANĂ



Natalia SOCOLOVA_____

Victoria CALMIȘ_____

SPECIFICAȚII TEHNICE

Nr. d/o	Denumirea bunurilor	Specificarea tehnică deplină solicitată de către autoritatea contractantă și propusă de către ofertant	Standarde de referință
Bunuri			
1	Autospecială pentru colectarea și transportarea gunoiului (Isuzu ELF 130HP)	Isuzu ELF 130HP 2025 Autogunoiera 6+1 cm ³ -Destinația : Încărcarea, compactarea, transportarea și descărcarea deșeurilor. -Auto-8,5 tone - Tip de tracțiune-hidraulică -Greutate la bordură-7,5-8,5 tone -Anul de fabricație 2025 NOU -Timp de compresie, timp de compresie-25-30 sec. -Motorul- Turbo Diezel 3.8 lit Euro 6 , consumul mediu decombustibil nu mai mult de 25-30 l la 100 km - Recipient de gunoi - 6+1m ³ ; - Cabina de tip joasa fara pat, suspensia cabinei; mecanica, configurare axe; 4x2, Motor Diesel, turbo intercooler, 4 cilindri, putere 130 cp; Standart de emisie: Minim; Euro 6. - Model anvelopă: 7.00R16 8PR - Materialul corpului: Oțel rezistent la intemperii - Sistem de ridicare a containerului conform standardului DINcupacități 120 litri, 240 litri, 360 litri,400 litri, 440 litri, 660 litri, 770litri, 800 litri, 1100 litri - Cutie de viteză: Mecanica -Dimensiunile mașinii de eliminare a deșeurilor -Lungime 6750 mm, lățime 2200 mm, înălțime 2350 mm-Masa autospecialei : segmentul de 8,5 -12 tone -Metoda de încărcare a deșeurilor prin partea din spate. – Capacitatea mecanismului de ridicare/încărcare a deșeurilor nu mai puțin de 600 - 700 kg -Mecanismul de încărcare: Basculantă combinată pentru - Sistem de compactare a gunoiului : Placă de presare -Coeficientul de presare a deșeurilor, nu mai puțin de 2:1 -Regimul de presare : Automat și manual cu regim ciclic -carburanți –Motorină -Recipient de gunoi -6+1 m ³ -Sistemul de răcire a motorului ;lichide -GPS : da Autospeciala va deține: Pașaportul autospecialei cu caracteristicile debază. Certificat de garanție 2 ani Lumină intermitentă portocalie Lanterna de iluminare a zonei de lucru Marcaj reflectorizant în conformitate cu standardele în vigoare Roată de rezervă	

SEMNĂTURILE PĂRȚILOR

Furnizor de bunuri
SA „EXIMOTOR”

Beneficiarul
Primaria Ghidighic

Digitally signed by Socolova Natalia
Date: 2025.11.11 16:09:14 MSK
Reason: MoldSign Signature
Location: Moldova

MOLDOVA Natalia SOCOLOVA



Victoria CALMIȘ

Anexa nr. 2
la contractul nr. 98
din 10 Noiembrie 2025

SPECIFICAȚIA BUNURILOR

Nr. d/o	Denumirea serviciilor	Cantitatea	Preț unitar fără TVA	Preț unitar cu TVA	Suma totală fără TVA	Suma cu TVA, MDL
1	Autospecială pentru colectarea și transportarea gunoiului (Isuzu ELF 130HP 2025)	1	1300000.00	1560000.00	1300000.00	1560000.00
TOTAL						1560000.00

SEMNĂTURILE PĂRȚILOR

Furnizor de bunuri
SA „EXIMOTOR”

Beneficiarul
Primaria Ghidighic

Digitally signed by Socolova Natalia
Date: 2025.11.11 16:09:44 MSK
Reason: MoldSign Signature
Location: Moldova



MOLDOVA EUROPEANĂ

Natalia SOCOLOVA

Victoria CALMÎȘ
Digitally signed by Calmiș Victoria
Date: 2025.11.11 13:20:04 EET
Reason: MoldSign Signature
Location: Moldova



MOLDOVA EUROPEANĂ

Mun. Chișinău 23 Decembrie 2025	мун. Кишинев 23 декабря 2025 года
<p>S.A. «EXIMOTOR», în persoana Directorului general dnei Natalia Socolova, care acționează în baza Statutului, denumit în continuare «Vînzător», pe de o parte și «Primăria Ghidighici» în persoana primarului Victoria Calmiș, care acționează în statutului, denumit în continuare «Cumpărător» pe de altă parte, au încheiat prezentul Contract asupra următoarelor:</p>	<p>SA «EXIMOTOR», в лице Генерального директора госпожи Натальи Соколовой, действующей на основании Устава, именуемое в дальнейшем «Продавец», с одной стороны, и «Примăрия Гидигичи» в лице примара Виктория Калмыш, действующего на основании Устава, именуемое в дальнейшем «Покупатель», с другой стороны, заключили настоящий Договор о нижеследующем:</p>
<p>1.1. Vînzătorul se obligă să livreze, iar Cumpărătorul să plătească și să primească ISUZU ELF 130 HP - Vin: LWLDAAMG1SL100106, denumit în continuare (Marfă) conform următoarelor specificații:</p>	<p>1.1 Продавец обязуется поставить, а Покупатель оплатить и принять ISUZU ELF 130 HP - Vin: LWLDAAMG1SL100106, согласно следующим характеристикам: именуемый в дальнейшем (Товар) согласно следующей спецификации:</p>
<p>1. OBIECTUL CONTRACTULUI.</p>	<p>1. ПРЕДМЕТ ДОГОВОРА</p>
<p>1.1 Clientul atribuie «Vînzătorului» și «Vînzătorul» se angajează să efectueze lucrări de reparații de întreținere și garanție a Autospeciala pentru colectarea și transportarea gunoii ISUZU ELF 130 HP - Vin: LWLDAAMG1SL100106, denumit în continuare «Marfă».</p>	<p>1.1. «Заказчик» поручает «Исполнителю», а «Исполнитель» обязуется выполнить работы по техническому обслуживанию и гарантийному ремонту ISUZU ELF 130 HP - Vin: LWLDAAMG1SL100106, далее именуемый (Товар), согласно следующим характеристикам: ниже именуемых «Товар».</p>
<p>2. DEFINIREA CONCEPTEI DE SERVICIU ȘI GARANȚIE</p>	<p>2. ОПРЕДЕЛЕНИЕ ПОНЯТИЯ ГАРАНТИЙНОГО ОБСЛУЖИВАНИЯ</p>
<p>2.1. Garanția de deservire a Mașinii ISUZU în conformitate cu acest contract se efectuează în perioada de garanție. 2.2. Serviciul de garanție include eliminarea defectelor și (dacă este necesar) repararea sau înlocuirea pieselor defecte.</p>	<p>2.1. Гарантийное обслуживание Техники Isuzu в рамках настоящего договора осуществляется в течение гарантийного срока. 2.2. Гарантийное обслуживание включает в себя устранение дефектов и (при необходимости) ремонт или замену дефектных деталей.</p>
<p>3. METODE DE ÎNTREȚINERE A DESERVIRII TEHNICE.</p>	<p>3. СПОСОБЫ ОСУЩЕСТВЛЕНИЯ ТЕХНИЧЕСКОГО ОБСЛУЖИВАНИЯ</p>
<p>3.1. Serviciul de garanție va fi efectuat de către Vînzător în perioada de garanție pe teritoriul centrului de service al «Vînzătorului» sau de comun acord cu deplasarea grupului de specialiști pe teritoriul «Cumpărătorului».</p>	<p>3.1. Гарантийное обслуживание будет осуществляться «Исполнителем» в гарантийный период на территории сервисного центра «Исполнителя» или по договоренности с выездом специалистов на территории «Заказчика».</p>
<p>4. ASIGURAREA CALITĂȚII.</p>	<p>4. ГАРАНТИЯ КАЧЕСТВА.</p>
<p>4.1. Perioada de garanție stabilită de «Vînzător» pentru această unitate de transport Autospeciala pentru colectarea și transportarea gunoii ISUZU ELF 130 HP - Vin: LWLDAAMG1SL100106, este de 2 ani, cu respectarea instrucțiunilor de operare și întreținere a produselor livrate de producător.</p>	<p>4.1. Установленный «Исполнителем» для данных изделий (ISUZU ELF 130 HP - Vin: LWLDAAMG1SL100106, далее именуемый (Товар), согласно следующим характеристикам:), гарантийный срок составляет 2 года, при условии соблюдения Инструкции по эксплуатации и обслуживанию поставленного товара, предоставляемой заводом-изготовителем.</p>
<p>4.2. În timpul perioadei de garanție, «Vînzătorul» se angajează să repare sau să înlocuiască gratuit componentele noi și componentele defectate a căror funcționare defectuoasă a apărut ca urmare a unui defect de fabricație sau a unui defect material de la care s-au efectuat aceste componente, dacă aceste defecte nu sunt agravate de funcționarea ulterioară. Necesitatea înlocuirii sau a posibilității de reparație este determinată de «Contractant».</p>	<p>4.2. В течение гарантийного периода «Исполнитель» обязуется бесплатно отремонтировать или заменить новыми вышедшие из строя узлы и детали, неисправность которых возникла в результате производственного дефекта или дефекта материала, из которого эти узлы и детали изготовлены, в случае если данные дефекты не усугублены дальнейшей</p>
<p>4.3. Garanția «Vînzătorului» nu se aplică pieselor de uzură (RTI) și nu se aplică la uzură normală, precum și la daunele rezultate din accidente,</p>	

funcționarea necorespunzătoare sau neglijentă, întreținerea sau supra încărcarea, utilizarea incorectă a produsului și nerespectarea de către «Cumpărător» instrucțiuni tehnice pentru operarea și întreținerea produselor.

4.4. Pentru a recunoaște obligațiile de garanție pentru defectele descoperite în perioada de garanție, «Cumpărătorul» trebuie să îndeplinească următoarele condiții:

- «Cumpărătorul» trebuie să respecte cerințele stabilite în instrucțiunile de utilizare ale Mașinii Isuzu în întregime și cu calitatea corespunzătoare. Întreținerea produselor trebuie să se efectueze în termenii și în cantitățile stabilite în manualul de instrucțiuni.

- În timpul perioadei de garanție, efectuați întreținerea (numai la stația de deservire tehnică EXIMOTOR S.A., or. Chișinău, str. Lunca Bâcului 41/1) sau prin acord cu plecarea specialiștilor la baza tehnică a «Cumpărătorului».

- Lucrările de întreținere se efectuează în prealabil la stația de deservire tehnică a («Vinzătorului»), înregistrarea de deservire tehnică, se face din timp cu cel puțin trei zile.

- Lucrările de deservire tehnică (DT) sunt cu plată. Costul acestor lucrări, precum și costul consumabilelor utilizate în cursul deservirii, sunt plătite de către «Client» în conformitate cu prețurile și listele de prețuri aprobate.

- «Cumpărătorul» este obligat să asigure siguranța sigiliilor pe toate nodurile și ansamblurile furnizate de producător în timpul perioadei de garanție.

- «Cumpărătorului» este interzis să repara sau să modifice Mașina Isuzu, să dezassembleze componentele și ansamblurile individuale în timpul perioadei de garanție, independent (sau cu implicarea terților).

«Cumpărătorul» este obligat să țină evidența exploatării Mașinii Isuzu în timpul perioadei de garanție.

4.5. «Vinzătorul» este scutit de garanția pentru Mașina Isuzu, livrată în următoarele cazuri:

- În cazul în care «Cumpărătorul» încalcă cerințele clauzei 4.4. acestui contract.

- Dacă apar defecțiuni sub influența diverșilor factori externi, cum ar fi: ploii acide, precipitații rășinoase, emisii industriale, grindină, trăsnet, ploaie cu grindină, impact cu piatră, expunerea la sare, expunerea la alți factori naturali, precum și depozitarea Mașinii Isuzu în condiții necorespunzătoare.

4.6 În caz de detectare (defecțiune) în timpul perioadei de garanție, «Cumpărătorul» depune în scris o cerere de plângere care indică numele, modelul, anul de fabricație, numărul șasiului, numărul motorului, data achiziționării și punerii în funcțiune, indicarea naturii defectului.

4.7. Cererea de reclamare trebuie să fie înaintat «Vinzătorului» în decurs de 3 (trei) zile de la detectarea defecțiunii prin email, sau alte surse de expediere, cu înscrierea ulterioară a originalului pe

эксплуатацией. Необходимость замены либо возможность ремонта определяет «Исполнитель».

4.3. Гарантия «Исполнителя» не распространяется на быстроизнашивающиеся запасные части (РТИ) и не относится к естественному износу, а также ущербу, возникшему в результате ДТП, неправильной или небрежной эксплуатации, обслуживания или перегрузки, применения товар не по назначению, а также несоблюдения «Заказчиком» технических инструкций по эксплуатации и обслуживанию изделий.

4.4. Для признания гарантийных обязательств по дефектам, обнаруженным в течение гарантийного периода, «Заказчику» необходимо выполнить следующие условия:

- «Заказчиком» должны быть соблюдены требования, изложенные в Инструкции по эксплуатации автомобиля в полном объеме и с соответствующим качеством. Техническое обслуживание изделий должно быть проведено в сроки и в объемах, изложенных в инструкции по эксплуатации.

- В течение гарантийного периода проводить техническое обслуживание (исключительно на станции технического обслуживания S.A. «EXIMOTOR» г. Кишинев, ул. Лунка Быкулуй 41/1) или по договоренности с выездом специалистов на территории «Заказчика».

- Работы по техническому обслуживанию производятся по предварительной договоренности с СТО («Исполнителя»), запись на ТО производится заранее.

- Работы по сервисному обслуживанию являются платными. Стоимость этих работ, а также стоимость используемых в ходе обслуживания расходных материалов, оплачиваются «Заказчиком» в соответствии с утвержденными расценками и прайс-листами.

- «Заказчик» обязан в течение гарантийного периода обеспечить сохранность пломб на всех узлах и агрегатах где они предусмотрены заводом-изготовителем.

- «Заказчику» запрещается в течение гарантийного периода самостоятельно (либо с привлечением третьих лиц) ремонтировать или модифицировать Технику Isuzu, разбирать отдельные узлы и агрегаты. «Заказчик» обязан в течение гарантийного периода вести учет работы Техники Isuzu.

4.5. «Исполнитель» освобождается от гарантийных обязательств по поставленному Технике Isuzu в следующих случаях:

- При нарушении «Заказчиком» требований п.4.4. настоящего договора.

- При возникновении неисправностей под воздействием различных внешних факторов, таких как: кислотные дожди, смолистые осадки, промышленные выбросы, град, молнии, удары камней, воздействие соли, воздействие других природных факторов, а также хранение машины в несоответствующих условиях.

4.6. В случае обнаружения (выявления) неисправностей в течение гарантийного срока, «Заказчик» предьявляет в письменном виде рекламационное сообщение с указанием наименования, модели, года выпуска, номера

<p>antetul companiei semnat de persoane autorizate (director, inginer șef, mecanic, sau alte persoane împuternicite).</p> <p>4.8. În cazul acceptării unei reclamații cu privire la cererea de reclamare, «Vînzătorul» se angajează să repare sau să înlocuiască din cont propriu, componentele, ansambluri sau alte detalii care sau defectat.</p> <p>4.9. Componentele efective, înlocuite în timpul perioadei de garanție, sunt proprietatea «Vînzătorului» și trebuie să aibă o etichetă care să indice numărul șasiului, motorul, rularea produsului, numărul certificatului de recuperare și să fie transferat «Vînzătorului» în decurs de 3 (trei) zile, din momentul înlocuirii lor.</p> <p>4.10. În caz de nerespectare efectuării DT 0 – 5000 (cinci mii km)/ 15 000 (cincisprezece mii kilometric)/ 25 000km (douăzeci și cinci de mii kilometri), garanția automat se anulează. La fel clientul nu are dreptul de a efectua de sine stătător sau implicarea altor părți Deservirea tehnică (DT) conform anexei nr.1 al contractului de deservire tehnică nr. 02/10 din 02.10.2025. În cazul când Clientul încalcă acest regulament automat unității de transport se anulează GARANȚIA.</p> <p style="text-align: center;">5. CONDIȚII SUPLIMENTARE</p> <p>5.1 În toate celelalte aspecte care nu sunt prevăzute în prezentul acord, părțile se orientează în legislația națională a Republicii Moldova.</p> <p>5.2 Contractul se face în două exemplare în limba română și rusă.</p> <p>5.3 «Cumpărătorul» furnizează «Vînzătorului» o copie a Actului de punere în funcțiune a Mașinii Isuzu.</p> <p>5.4. La încheierea acestui contract, se întocmește un Act de Primire-Predare - pentru transmiterea mașinii Isuzu, documentația tehnică (anexa nr. 1) și accesoriile.</p>	<p>шасси, номера двигателя, даты приобретения и ввода в эксплуатацию, наработки техники в моточасах и указания характера дефекта.</p> <p>4.7. Рекламационное письмо должно быть представлено «Исполнителю» в срок 3 (три) дня с момента обнаружения неисправности по email, или другиу способы отправки, с последующим предоставлением оригинала на бланке предприятия подписанное уполномоченными лицами (директор, гл. инженер, механик, другие ответственные лиц).</p> <p>4.8. В случае принятия претензии по рекламационным сообщениям, «Исполнитель» обязуется произвести за свой счет ремонт или замену вышедших из строя агрегатов, узлов или деталей.</p> <p>4.9. Дефектные комплектующие, замененные в период гарантии, являются собственностью «Исполнителя» и должны иметь бирку с указанием номеров шасси, двигателя, пробега товара, номера рекламационного акта, и должны быть переданы «Исполнителю» в течение 3-х (трех) дней с момента их замены.</p> <p>4.10. В случае несоблюдения проведения ТО на пробеге 0 – 5000 (пять тысяч км) / 15 000 (пятнадцать тысяч км) / 25 000 км (двадцать пять тысяч км), гарантия автоматически аннулируется. Также Клиент не имеет права самостоятельно либо с привлечением третьих лиц выполнять Техническое обслуживание (ТО) согласно Приложению №1 к договору технического обслуживания № 02/10 от 02.10.2025. В случае нарушения Клиентом данного регламента, гарантия на транспортное средство автоматически аннулируется.</p> <p style="text-align: center;">5. ДОПОЛНИТЕЛЬНЫЕ УСЛОВИЯ</p> <p>5.1. Во всем остальном, что не предусмотрено настоящим договором, стороны руководствуются национальным законодательством Р.Молдова.</p> <p>5.2. Договор составлен в двух экземплярах на румынском и русском языке.</p> <p>5.3. «Заказчик» предоставляет «Исполнителю» копию Акта ввода в Техники Isuzu.</p> <p>5.4. При заключении настоящего договора составляется Акт приемки - передачи Техники Isuzu, технической документации (Приложение №1) и принадлежностей.</p>
6. ADRESA JURIDICA, RECHIZITELE BANCARE	
«EXIMOTOR» S.A.	«Primaria Ghidighici»
<p>Adresa juridică: str. Aerodromului 15/6, MD-2024, mun. Chișinău Adresa poștală: str. Albișoara 38A, MD-2005, mun. Chișinău Tel: (+373) 22 407-747/ Fax: (+373) 22 407-956 e-mail: director@coleso.md IDNO: 1002600034712 / TVA: 0603690 Codul băncii: PRCBMD22 B.C. „ProCreditBank” S.A. IBAN: MD08PR00225113006016 Director general: Socolova Natalia</p>	<p>Adresa poștală: mun. Chișinău, s. Ghidighici, MD2088 Tel. +37369048001 Cont de decontare: IBAN IBAN MD62TRPDAK315110B11191AB Banca: Ministerul Finanțelor Trezoreria de Stat Cod: TREZMD2X Cod Fiscal: 1007601008680 Primar Victoria Calmis</p>

Contract de Deservire tehnică Nr. 23/12 din 23.12.2025/ Контракт Технического обслуживания № 23/12 от 23.12.2025г.

Техническое обслуживание - Автомобиль Isuzu

Своевременное техническое обслуживание спецтехники ISUZU – необходимое условие ее длительной службы без неполадок, повреждений и простоя. Рабочая техника нуждается в регулярном плановом осмотре и ремонте. График должен составляться не только в соответствии со стандартными правилами эксплуатации подобной техники, но и с особыми условиями, в которых трудятся такие машины.

Предлагаем вам проверку, ремонт и полное техническое обслуживание спецтехники ISUZU. Диагностика и ремонт производится на современном качественном оборудовании, позволяющем наиболее точно выявить все неисправности и устранить их.

Автомобиль Isuzu ТО - 0 (5000 km) – cinci mii kilomentru	
1	Масло моторное
2	Фильтр масляный
3	Работа, замена
4	Диагностика системы
5	В случае выезд ремонтной бригады на место дислокации
Автомобиль Isuzu ТО - 1 (15 000 km) - cincisprezece mii kilometri	
1	Масло моторное
2	Фильтр масляный
3	Фильтр топливной
4	Фильтр воздушный
5	Диагностика системы
6	Работа, замена
7	В случае выезд ремонтной бригады на место дислокации
Автомобиль Isuzu ТО - 2 (25 000 km) - douăzeci și cinci de mii kilometri	
1	Масло моторное
2	Фильтр масляный
3	Фильтр топливной
4	Фильтр воздушный
5	Работа, замена / смазка всех деталей
6	Диагностика системы
7	В случае выезд ремонтной бригады на место дислокации
«EXIMOTOR» S.A.	
« Primaria Ghidighici »	
Digitally signed by Socolova Natalia Date: 2025.11.11 16:09:44 MSK Reason: MoldSign Signature Location: Moldova  MOLDOVA EUROPEANĂ Natalia SOCOLOVA	Victoria CALMIS Digitally signed by Calmisi Victoria Date: 2025.11.11 13:20:04 EET Reason: MoldSign Signature Location: Moldova  MOLDOVA EUROPEANĂ

PRIMĂRIA ORAȘULUI
ANENII NOI



ПРИМАРИЯ ГОРОДА
АНЕНИЙ НОЙ

MD 6501 or. Anenii Noi, str. Suvorov, 6
tel. 026522665, e-mail: primaria.anenii-noi@apl.gov.md

MD 6501, г.Анений Ной, ул.Суворов, 6
тел. 026522665, e-mail: primaria.anenii-noi@apl.gov.md

Nr. 235
Din 18 februarie 2026

Scrisoare de recomandare

Primăria orașului Anenii Noi confirmă prin prezenta că compania **Eximotor SA** a avut o colaborare cu cu noi, în baza unui contract de vânzare-cumpărare privind livrarea unui **utilaj de măturat și curățat stradal pe șasiu ISUZU, echipat cu suprastructură CityRay 5**.

Pe parcursul derulării contractului, compania Eximotor SA a demonstrat profesionalism, seriozitate și capacitate tehnică corespunzătoare, respectând integral obligațiile contractuale asumate. Utilajul a fost livrat în termenii stabiliți, în stare nouă, conform specificațiilor tehnice solicitate și documentației de atribuire.

De asemenea, Eximotor SA a asigurat:
conformitatea tehnică a echipamentului livrat;
documentația completă;
suport tehnic și consultanță la punerea în exploatare;
comunicare promptă și cooperare eficientă cu beneficiarul.

Utilajul livrat este exploatat în prezent de serviciile municipale și funcționează în condiții bune, contribuind la îmbunătățirea activităților de salubritate și întreținere a domeniului public.

În baza experienței pozitive avute, **recomandăm compania Eximotor SA** ca furnizor de încredere pentru livrarea de autospeciale și utilaje destinate serviciilor comunale, fiind un partener competent și responsabil în relația cu autoritățile publice.

Cu stimă,

Primar al or. Anenii Noi
Alexandr MAȚARIN

Digitally signed by Mațarin Alexandr
Date: 2026.02.18 10:15:24 EET
Reason: MoldSign Signature
Location: Moldova

MOLDOVA EUROPEANĂ





REPUBLICA MOLDOVA
CONSILIUL RAIONAL CAHUL
PREȘEDINTELE RAIONULUI CAHUL



MD-3909, mun.Cahul, Piața Independenței, nr. 2; Tel/Fax+373 299 22058
<http://www.cahul.md>; e-mail: presedintele_raionului_cahul@yahoo.com

Nr. 43

14 februarie 2023

Scrisoare de recomandare

Prin prezenta, Consiliul Raional Cahul, dorește să-și exprime aprecierea față de colaborarea cu compania „Eximotor SA”. Conlucrarea cu această întreprindere a început în anul 2019 pe partea de implementare a proiectului “Sistem de mangent integrat al deșeurilor în raionul Cahul- etapa I”, livrări de bunuri (autospeciale, pubele și containere). Pe parcursul colaborării noastre, compania „Eximotor SA”, a manifestat o mare deschidere spre înțelegerea nevoilor și așteptărilor noastre, fapt ce a dus la obținerea unor rezultate pozitive privind calitatea serviciilor prestate.

Având în vedere cele relatate mai sus, ne permitem să recomandăm compania „Eximotor SA” ca fiind un colaborator profesionist și de încredere pentru orice instituție/companie cu care va relaționa.

Președintele raionului Cahul



Nicolae DUNAS



MD-5202, or. Drochia, bd Independenței, nr. 15-a
tel. (252) 2-25-99; 2-25-06; fax: (252) 2-23-09
e-mail : primariaordrochia@gmail.com
web: www.primariadrochia.md

МД-5202, г. Дрокия, бв Индепенденцей, №15-а
тел.: (252) 2-25-99; 2-25-06; факс: (252) 2-23-09
e-mail : primariaordrochia@gmail.com
web: www.primariadrochia.md

Nr. 1023/1 din 25.10. 2024

Eximotor SA

Prin prezenta, Primăria Drochia dorește să își exprime aprecierea față de colaborarea avută cu compania Eximotor SA, în cadrul procesului de achiziție a celor trei vehicule destinate evacuării deșeurilor, pe șasiu Isuzu.

Vehiculele furnizate de Eximotor SA s-au dovedit a fi de o calitate superioară, conform așteptărilor noastre, îndeplinind în mod eficient toate cerințele operaționale necesare pentru gestionarea și transportul deșeurilor la nivelul municipiului nostru.

Suntem mulțumiți de alegerea făcută și recomandăm cu încredere compania Eximotor SA oricărei instituții interesate de achiziția de vehicule performante pentru gestionarea deșeurilor.

Primar al orașului Drochia



Nina CERETEU

SCRISOARE DE RECOMANDARE

Către: *Eximotor S.A.*
Din partea: *Primăria comunei Mândrești*

Prin prezenta, Primăria comunei Mândrești confirmă faptul că, în cadrul procedurii de achiziție publică pentru furnizarea Autogunoierei pentru colectarea, compactarea și transportarea deșeurilor cu încărcare pe spate, cu capacitatea de 10 m³, compania Eximotor S.A. și-a executat integral și conform toate obligațiile contractuale asumate.

Autospeciala furnizată este de înaltă calitate, tehnic modernă, echipată conform integral specificațiilor tehnice stabilite în caietul de sarcini, și se dovedește extrem de eficientă în activitatea operațională zilnică pe teritoriul localității Mândrești.

Apreciem în mod deosebit profesionalismul echipei Eximotor S.A. în ceea ce privește:

- respectarea termenelor contractuale de producere și livrare;
- instruirea personalului de operare;
- suportul tehnic și post-garanție;
- comunicarea promptă și colaborarea eficientă pe durata proiectului.

Pe baza experienței noastre, recomandăm cu toată încrederea compania Eximotor S.A. altor autorități publice locale sau instituții interesate în achiziția de autospeciale pentru managementul deșeurilor și servicii edilitare.

Vă dorim succes în activitatea viitoare și vă asigurăm de deschiderea noastră pentru colaborări ulterioare.

Cu respect,
Primar,

Digitally signed by Guzun Oxana
Date: 2025.12.01 09:17:30 EET
Reason: MoldSign Signature
Location: Moldova

MOLDOVA EUROPEANĂ



REPUBLICA MOLDOVA
RAIONUL BRICENI
PRIMARIA or. LIPCANI

str. Gagarin, 6
Primăria or. Lipcani tel. 247-61-246, fax: 247-60-2-13
MD-4706, Lipcani tel. 247-61-267
r-n Briceni, R. Moldova E-mail: lipcaniprim@gmail.com



РЕСПУБЛИКА МОЛДОВА
РАЙОН БРИЧЕНЬ
ПРИМАРИЯ г. ЛИПКАНЬ

ул. Гагарина, 6
Примэрия г. Липкань
МД-4706, Липкань
р-н Бричень, Р. Молдова

*By following letter we confirm that "Eximotor" JSC has supplied us a garbage compacting vehicle and waste bins in 2017, as a result of winning a tender. All goods were supplied in full compliance with a signed contract and specifications, and are succeseefully exploited in **Lipcani region.***





REPUBLICA MOLDOVA
RAIONUL CĂUȘENI
PRIMĂRIA COMUNEI ZAIM



MD-4329, com. Zaim, rl Căușeni, str. A. Mateevici, 58, tel/fax. 0(243) 72-240, 72-401, 74 201 e-mail: primaria.zaim@apl.gov.r

SCRISOARE DE RECOMANDARE

Prin prezenta, Primăria Comunei Zaim, raionul Căușeni, confirmă faptul că în baza procedurii de achiziții publice desfășurate în anul 2025, a fost procurată Autospeciala marca ISUZU cu capacitatea de 10 m³, livrată și pusă în funcțiune de către Compania Eximotor S.A. – dealer oficial și unic al producătorului.

Autospeciala a fost utilizată activ pe teritoriul Comunei Zaim pentru colectarea și transportarea deșeurilor solide menajere, în condiții reale de exploatare. În urma utilizării operative și a monitorizării parametrilor tehnici, comunicăm că suntem pe deplin mulțumiți de calitatea, funcționalitatea și performanța utilajului.

Argumente privind recomandarea

- Autospeciala este dotată conform cerințelor tehnice contemporane, având un sistem hidraulic eficient și un mecanism fiabil de încărcare din spate.
- Motorul, sistemul de frânare și componentele auxiliare funcționează stabil și eficient, asigurând o exploatare sigură și economică.
- Consumul de combustibil este optim, ceea ce contribuie la reducerea costurilor operaționale.
- Caroseria și structura metalică sunt rezistente, ceea ce garantează o durată lungă de funcționare.
- Echipamentul este ușor de exploatat de către personalul nostru tehnic.
- Serviciile de garanție și deservire tehnică furnizate de Eximotor S.A. sunt de calitate înaltă, cu răspuns rapid și suport tehnic permanent.

Pe baza experienței practice din teren, recomandăm cu încredere Autospeciarele marca ISUZU 10 m³ și Compania Eximotor S.A. tuturor autorităților publice locale și instituțiilor care planifică dezvoltarea infrastructurii de management al deșeurilor.

Considerăm că achiziția acestui echipament contribuie esențial la modernizarea serviciului public comunal și la îmbunătățirea calității vieții locuitorilor.

Cu respect,

Primar,





FACTURĂ FISCALĂ
НАЛОГОВАЯ НАКЛАДНАЯ



LV2915931

Seria, Nr.
Серия, №

Data eliberării / data livrării / Дата выписки / дата поставки		07.08.2017 / 07.08.2017		8. Foaia de parcurs / Путевой лист		seria / серия		număr / номер		data / дата	
1. Furnizor / Поставщик		Eximotor SA, RM, m.Chisinau str.Aerodromului 15/6. BC "ProCredit Bank" S.A. Chisinau, C/B: PRCBMD22, C/D: MD08PR002251130060160201		9. Transportator / Перевозчик		Primaria Lipcani		c.f./ nr. TVA / ф.к./ код НДС		1007601004995	
2. Cumpărător / Покупатель		Primaria Lipcani, r-n Briceni or.Lipcani str.Gagarin 6. Ministerul Finantelor Trezoreria de Stat, C/B: TREZMD2X, C/D: MD67TRPDAX30000001082400		4. Documente anexate / Прилагаемые документы				c.f./ nr. TVA / ф.к./ код НДС		1002600034712 / 0603690	
3. Delegație / Доверенность		BV - data / 348254 дата / 04.08.17		delegatul / делегированный		BELICIUC MIHAIL					

5. Punct încărcare / Пункт погрузки		Площадка ,str.L.Bicului 41/1		6. Punct descărcare / Пункт разгрузки		r-ul Briceni or. Lipcani, str. Gagarin 6		7. Redirijări / Переадресовки			
-------------------------------------	--	------------------------------	--	---------------------------------------	--	--	--	-------------------------------	--	--	--

10.1 Denumirea mărfurilor, serviciilor și cod nomenclator al mărfii Наименование товаров, услуг и номенклатурный код товара	10.2 Unitate de măsură Единица измерения	10.3 Cantitatea mărfurilor, volumul Кол-во товаров / объем услуг	10.4 Preț unitar fără TVA, lei Цена единицы без НДС, леев	10.5 Valoarea totală fără TVA, lei Общая сумма без НДС, леев	10.6 Cota TVA, % Ставка НДС, %	10.7 Suma totală a TVA, lei Общая сумма НДС, леев	10.8 Valoarea mărfurilor, serviciilor, lei Стоимость товаров, услуг, леев	10.9 Altă informație Другая информация	10.10 Tip ambalaj Тип упаковки	10.11 Nr locuri Количество мест	10.12 Masa brută, tone Масса брутто, тонн
Autogunoiera ISUZU PT5100ZYS LVL.DAD9G5FL002578 motor 007163 47485	buc.	1,000	875 000,00	875 000,00	20%	175 000,00	1 050 000,00				6,76
11. TOTAL (pe pagină) / Всего (по странице)				875 000,00	X	175 000,00	1 050 000,00	X	X	X	6,76
12. TOTAL (pe factura fiscală) / Всего (по налоговой накладной)				875 000,00	X	175 000,00	1 050 000,00	X	X	X	6,76

13. Permis eliberarea: / Отпуск разрешил:		Crijanovscaia E.I.-Casier		Funcția, numele, prenumele și semnătura / Должность, фамилия, имя и подпись	
14. Predat bunurile (serviciile): / Сдал материальные ценности (услуги)				Funcția, numele, prenumele și semnătura / Должность, фамилия, имя и подпись	
15. Primit bunurile intermediarilor (transportatorul): / Принял материальные ценности посредника (перевозчик)				Funcția, numele, prenumele și semnătura / Должность, фамилия, имя и подпись	
16. Predat bunurile intermediarilor (transportatorul): / Сдал материальные ценности посредника (перевозчик)				Funcția, numele, prenumele și semnătura / Должность, фамилия, имя и подпись	
17. Primit bunurile (serviciile) cumpărătorului: / Принял материальные ценности (услуги) покупатель		BELICIUC MIHAIL		Funcția, numele, prenumele și semnătura / Должность, фамилия, имя и подпись	



L.Ș.
M.P.

REPUBLICA MOLDOVA
RAIONUL BRICENI
PRIMARIA or. LIPCANI

str. Gagarin, 6
Primăria or. Lipcani tel. 247-61-246, fax: 247-60-2-13
MD-4706, Lipcani tel. 247-61-267
r-n Briceni, R. Moldova E-mail: lipcaniprim@gmail.com



РЕСПУБЛИКА МОЛДОВА
РАЙОН БРИЧЕНЬ
ПРИМАРИЯ г. ЛИПКАНЬ

ул. Гагарина, 6
Примэрия г. Липкань
МД-4706, Липкань
р-н Бричень, Р. Молдова

By following letter we confirm that "Eximotor" JSC has supplied us a garbage compacting vehicle and waste bins in 2017, as a result of winning a tender. All goods were supplied in full compliance with a signed contract and specifications, and are succesefully exploited in Lipcani region.



