



bg	Ръководство за експлоатация 📄 3
ro	Instrucțiuni de utilizare 📄 20
hu	Használati útmutató 📄 37

Dräger Alcotest® 6820



Cuprins

1	Pentru siguranța dumneavoastră	21	4	Meniu	30
1.1	Instrucțiuni generale de siguranță	21	4.1	Apelare meniu	30
1.2	Semnificația simbolurilor de avertizare	21	4.2	Utilizarea	30
2	Descriere	22	4.3	Opțiuni de meniu	31
2.1	Privire de ansamblu asupra produsului	22	5	Defecțiuni aparate	31
2.2	Scopul utilizării	23	6	Îndepărtarea avariilor	32
2.3	Simbolurile aparatului și afișările	23	7	Întreținerea curentă	33
2.3.1	Simbolurile aparatului	23	7.1	Intervale de întreținere curentă	33
2.3.2	Tastele	23	7.2	Curățarea	33
2.3.3	Simbolul bateriei	23	8	Depozitarea	33
2.3.4	Meniu	23	9	Eliminarea ca deșeu	33
2.3.5	Funcția	23	9.1	Indicații de evacuare ca deșeu	33
3	Întrebuințare	24	9.2	Aruncarea bateriilor	33
3.1	Condiții pentru întrebuințare	24	10	Date tehnice	34
3.2	Pregătire pentru întrebuințare	24	11	Lista de comandă	36
3.2.1	Utilizarea sau înlocuirea bateriilor/acumulatoarelor	24			
3.2.2	Încărcare acumulatori NiMH (opțional)	25			
3.2.3	Montarea bridei pentru încheietura mâinii	25			
3.2.4	Montarea bridei de mână (opțional)	25			
3.2.5	Înlocuirea adaptorului de muștiuc	26			
3.2.6	Așezarea muștiucului	26			
3.2.7	Pornirea și oprirea aparatului	27			
3.3	Efectuarea măsurării automate	27			
3.3.1	Efectuarea altei măsurări	28			
3.3.2	Eroare la prelevarea probei de respirație	29			
3.4	Posibilități suplimentare pentru colectarea de probe	29			
3.4.1	Efectuarea unui test PASIV	29			
3.4.2	Prelevarea manuală de probe	30			

1 Pentru siguranța dumneavoastră

1.1 Instrucțiuni generale de siguranță

- Înainte de utilizarea produsului citiți instrucțiuni de utilizare cu atenție.
- Respectați cu strictețe instrucțiunile de utilizare. Utilizatorul trebuie să înțeleagă instrucțiunile în totalitate și să le respecte cu strictețe. Produsul are voie să fie utilizat numai corespunzător scopului utilizării.
- Nu eliminați ca deșeu instrucțiunile de utilizare. Asigurați păstrarea și utilizarea corespunzătoare de către utilizatori.
- Numai personalul instruit și de specialitate are voie să utilizeze acest produs.
- Aveți în vedere directivele locale și naționale care se referă la acest produs.
- Numai personalul instruit și de specialitate are voie să verifice, repare și să întrețină produsul. Dräger recomandă să încheiați un contract de service cu Dräger și să încredințați efectuarea tuturor lucrărilor de întreținere firmei Dräger.
- În cadrul lucrărilor de întreținere utilizați numai piese și accesorii originale Dräger. În caz contrar ar putea fi afectată funcționarea corectă a produsului.
- Nu utilizați produse defectuoase sau incomplete. Nu efectuați modificări la produs.
- În caz de defecțiuni sau ieșiri din funcțiune a produsului sau a unor părți ale produsului informați firma Dräger.
- Aparatul de verificare nu este admis sau certificat pentru utilizarea în zonele cu risc de explozie.
- Cuplarea electrică la aparatele electrice care nu sunt indicate în aceste instrucțiuni de utilizare se va face numai după o consultare prealabilă cu producătorul sau un expert.

1.2 Semnificația simbolurilor de avertizare

În acest document se utilizează următoarele simboluri de avertizare pentru a marca și evidenția textele de avertizare care necesită o atenție sporită din partea utilizatorului. Semnificațiile simbolurilor de avertizare sunt definite după cum urmează:



ATENȚIE

Indicație asupra unei situații potențiale de pericol. Dacă aceasta nu este evitată se pot produce vătămări sau deteriorări la produs sau mediul înconjurător. Poate fi utilizat și ca avertizare împotriva folosirii neconforme cu destinația.



INDICAȚIE

Informații suplimentare referitoare la utilizarea produsului.

2 Descriere

2.1 Privire de ansamblu asupra produsului

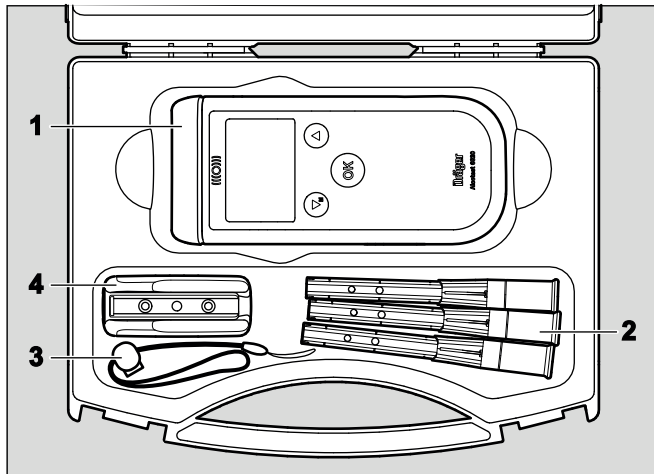

Geanta

- 1 Aparat de măsură Dräger Alcotest 6820 (incl. 2 baterii)
- 2 Muștiucuri, 3 bucăți
- 3 Brida pentru încheietura mâinii
- 4 Adaptor muștiuc

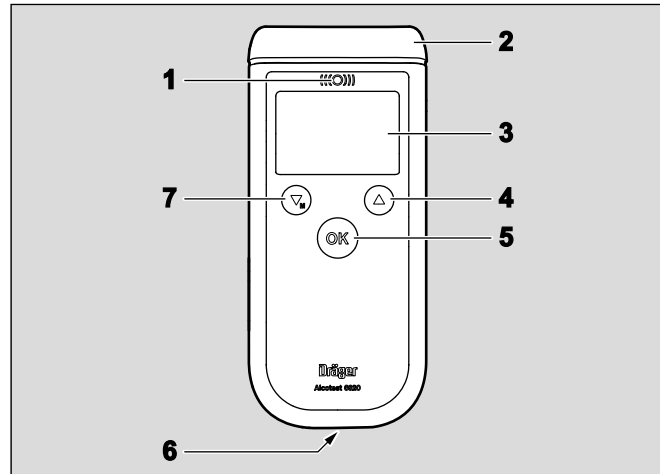

Aparat de măsură

- 1 Lampă roșu/verde/galbenă – interfață optică
- 2 Adaptor muștiuc
- 3 Afișaj
- 4 Tasta SUS
- 5 Tasta OK
- 6 Mufa de încărcare / de comunicare
- 7 Tasta JOS/Meniu

2.2 Scopul utilizării

Dräger Alcotest® 6820¹⁾ servește la calcularea rapidă a alcoolemiei persoanelor prin măsurarea concentrației de alcool din aerul expirat. Aparatul este adecvat pentru exploatarea mobilă și independentă față de rețea.

2.3 Simbolurile aparatului și afișările

Valoarea măsurată a alcoolului din aerul expirat este indicată în setarea de bază a aparatului în unitatea mg/L (= miligram etanol per litru de aer). Aparatul poate fi comutat pe toate unitățile de măsură valabile.

2.3.1 Simbolurile aparatului



Simbolul pentru „Vezi instrucțiunile de utilizare“.

2.3.2 Tastele



Tasta OK
Confirmă introduceri sau funcții selectate.
Tasta pentru pornirea și oprirea aparatului.



Tasta Tasta JOS/Meniu și tasta SUS
Reglarea valorilor și selectarea funcțiilor de meniu.

2.3.3 Simbolul bateriei

Indică nivelul de încărcare al bateriilor:



Baterie plină



Baterie plină pe 2/3



Baterie plină pe 1/3



Baterie goală

2.3.4 Meniu



Salt înapoi la nivelul următor al meniului



Punctul meniului cu submeniu



Punctul meniului deschis



Funcție disponibilă



Alte introduceri dedesubtul introducerilor vizibile



Alte introduceri deasupra introducerilor vizibile

2.3.5 Funcția



Funcție activată

1/6 Afișajul actual (1) al numărului tuturor afișărilor (6)

1) Alcotest® este o marcă înregistrată a firmei Dräger.

3 Întrebuințare

3.1 Condiții pentru întrebuințare

- Aerul înconjurător nu trebuie să conțină vapori de alcool și de solvenți (substanțe de dezinfectare).
- Mențineți o distanță suficientă față de antenele telefoanelor mobile și instalațiilor de emisie, pentru a nu afecta funcționarea aparatelor.
- Timp de așteptare de minim 15 minute după ultima preluare a alcoolului în gură!
Alcoolul rămas în gură poate denatura măsurarea. Și la băuturile aromatice (de ex. suc de fructe), spray-uri de gură alcoolice, sucuri și picături medicinale și după eliminare sau cazuri de vomă pot apărea denaturări. Și în aceste cazuri respectați un timp de așteptare de minim 15 minute. O clătire a gurii cu apă sau cu băuturi nealcoolice nu scurtează timpul de așteptare!
- Persoana testată trebuie să respire normal și calm înainte de colectarea probei. Evitați respirația rapidă.
- Persoana testată trebuie să fie aptă să elimine volumul minim de respirație necesar de 1,2 l (reglaj din fabrică). Timpul de expirare trebuie să asigure o anumită durată minimă de respirație (reglaj din fabrică 2 secunde). Volumul și timpul pot fi modificate prin intermediul meniului în caz de necesitate.

3.2 Pregătire pentru întrebuințare

3.2.1 Utilizarea sau înlocuirea bateriilor/acumulatorilor



ATENȚIE

Pericol de explozie!

Nu aruncați bateriile / acumulatorii consumate în foc și nu încercați să le desfaceți cu forță. Nu reîncărcați bateriile alcaline. Eliminarea bateriilor/acumulatorilor se va face conform reglementărilor naționale.



INDICAȚIE

Pentru a putea reutiliza aparatul după descărcarea bateriilor, respectiv acumulatorilor, se recomandă înlocuirea a bateriilor.

Efectuați înlocuirea bateriilor în decurs de 5 minute, în caz contrar timpul salvat este resetat și trebuie setat din nou.

1. Slăbiți șurubul de închidere de pe capacul bateriei (de ex. cu o monedă) și scoateți capacul bateriei.
2. Introduceți baterii sau acumulatori, atenție la polaritatea corectă.
3. Închideți capacul bateriei și strângeți ferm șurubul de închidere.

Baterii/acumulatori necesare:

- 2 bucăți 1,5 V tip alcalin (Mignon, LR6, AA) sau
- acumulatori 2 bucăți - 1,2 V NiMH (Mignon, LR6, AA)

3.2.2 Încărcare acumuloare NiMH (opțional)



ATENȚIE

Deteriorarea aparatului!
Utilizați numai încărcătorul indicat în lista de comandă și încărcați exclusiv acumuloare NiMH, deoarece aparatul poate fi deteriorat.

Acumuloarele NiMH pot fi încărcate direct în aparat.

- Legați încărcătorul (nr. de comandă 83 16 991) la mufa de încărcare / de comunicare.
În timpul procesului de încărcare, afișajul bateriei pulsează de la gol la plin.

3.2.3 Montarea bridei pentru încheietura mâinii

1. Slăbiți șurubul de închidere de pe capacul bateriei (de ex. cu o monedă) și scoateți capacul bateriei.
2. Introduceți inelul atașat în orificiu și strângeți-l ferm cu șuruburile (2x) atașate.
3. Deplasați clema de fixare a buclei pentru încheietura mâinii prin inel.
4. Trageți partea de jos a buclei pentru încheietura mâinii prin buclă.
5. Închideți capacul bateriei și strângeți ferm șurubul de închidere.
6. Trageți piesa de reglaj a bridei prin bucla pentru încheietura mâinii.

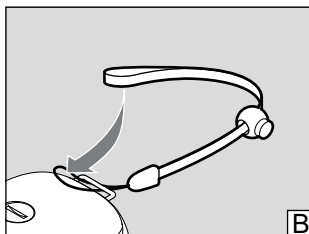
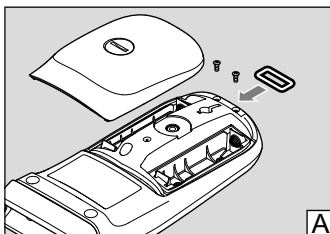

00333400.eps

3.2.4 Montarea bridei de mână (opțional)

1. Slăbiți șuruburile (2x) adaptorului de muștiuc și înlăturați-l.
2. Slăbiți șurubul de închidere de pe capacul bateriei (de ex. cu o monedă) și scoateți capacul bateriei.
3. Introduceți inelul superior al buclei de mână în orificiul superior de pe aparat.
4. Introduceți adaptorul muștiuc pe aparat și strângeți-l cu șuruburile (2x).
5. Introduceți inelul inferior al buclei de mână în orificiul inferior de pe aparat și strângeți-o cu șuruburile (2x) ale bridei pentru încheietura mâinii.
6. Închideți capacul bateriei și strângeți ferm șurubul de închidere.

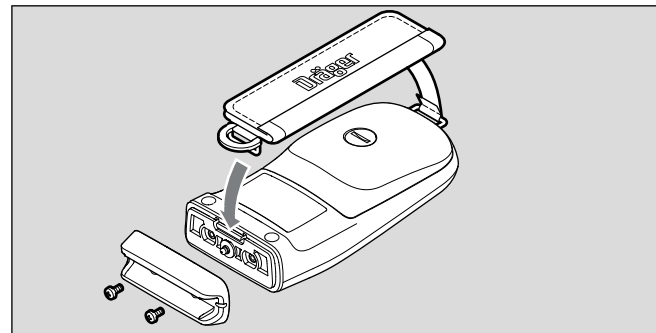

00533400.eps

3.2.5 Înlocuirea adaptorului de muștiuc



INDICAȚIE

Înlocuirea adaptorului de muștiuc nu este permisă în toate țările. Respectați directivele naționale!

Aparatul este livrat cu 2 adaptoare de muștiuc diferite.

1. Slăbiți șuruburile (2x) de pe adaptorul de muștiuc.
2. Înlăturați adaptorul de muștiuc.
3. Introduceți adaptorul de muștiuc nou pe aparat, respectați orientarea dorită a muștiucului.
4. Strângeți ferm adaptorul de muștiuc cu șuruburile (2x).

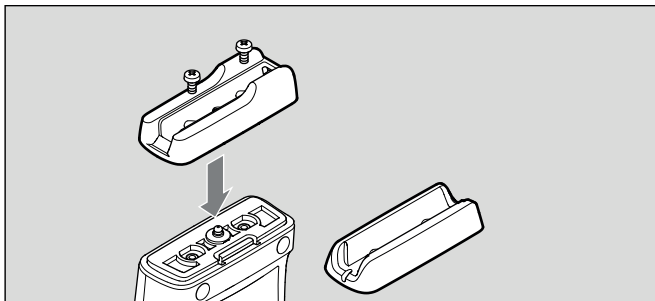

00633400.eps

3.2.6 Așezarea muștiucului

1. Scoateți muștiucul din ambalaj. Din motive igienice protejați locul de contact cu gura prin ambalaj, până când muștiucul stă fix pe aparat.
 - Cu adaptorul de muștiuc A:
 - Așezați muștiucul cu marcaj striat (suprafață de apăsare) oblic în sus, împingeți-l în sus și îndesați-l în adaptorul de muștiuc. Muștiucul se fixează cu semn acustic (clic). Muștiucul trebuie utilizat cu orientare spre dreapta sau stânga.
 - Cu adaptorul de muștiuc B:
 - Așezați muștiucul oblic în adaptorul de muștiuc și îndesați-l în adaptorul de muștiuc. Marcajul striat al muștiucului (suprafață de apăsare) indică în sus. Muștiucul se fixează cu semn acustic (clic).

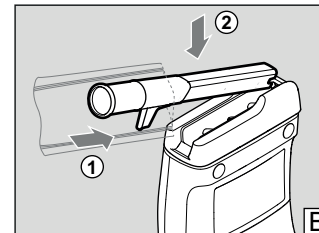
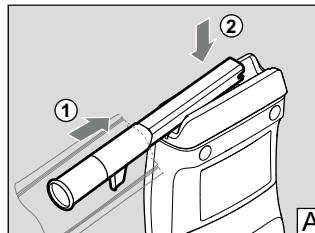

00833400.eps

2. Detașați de tot ambalajul.

3.2.7 Pornirea și oprirea aparatului

Pentru a porni aparatul:

- Apăsați tasta  pentru aprox. 1 secundă, până apare fereastra de pornire. Autotestarea este efectuată. Informațiile despre aparat sunt afișate (de ex. data pentru următorul service).



01033400.eps

Dacă a expirat data pentru următorul service:

- Solicitați calibrarea aparatului, de ex. de către DrägerService.

Pentru a opri aparatul:

- Apăsați tasta . Aparatul se oprește după 2 secunde.



01133400_ro.eps



INDICAȚIE

Aparatul se oprește automat după aprox. 4 minute de la ultima utilizare.

Dacă bateriile sau acumuloarele sunt descărcate simbolul clipește intermitent, după care aparatul se oprește automat.

3.3 Efectuarea măsurării automate



ATENȚIE

Nu suflați o cantitate ridicată de concentrație de alcool din aerul expirat pe senzor, de ex. prin clătirea gurii cu alcool foarte concentrat cu puțin timp înaintea măsurării. Astfel se micșorează durata de viață a senzorului. Păstrați un timp de așteptare de minim 15 minute după ultima preluare a alcoolului în gură.



INDICAȚIE

Utilizați pentru fiecare persoană care testează un muștiuc nou.

La măsurarea automată colectarea de probe se realizează automat cu ajutorul aparatului, de îndată ce persoana care testează a furnizat o probă de respirație suficientă prin muștiucul aparatului și sfârșitul probei de respirație a fost detectat de aparat.

Pentru a efectua o măsurare automată:

1. Introduceți un muștiuc nou (vezi capitolul 3.2.6 la pagina 26).
2. Porniți aparatul (vezi capitolul 3.2.7 la pagina 27).

După aprox. 2 secunde în afișaj apare **GATA** și se emite un ton de semnalizare scurt. În același timp este afișat numărul actual al testului.

Lampa clipește intermitent verde. Aparatul este pregătit de măsurare.

3. Îndemnați persoana care testează să sufle uniform și fără oprire, pe cât posibil, în orificiu.

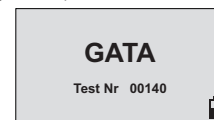

01233400_ro.eps

În timpul prelevării probei de respirație se emite un semnal continuu, lampa verde luminează și în afișaj apare **SUFLATI**.

După prelevarea probei de respirație lampa verde se stinge, semnalul continuu se oprește și se aude un clic scurt.

În afișaj apare **Analiză**.

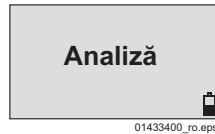

După 5 până la 25 de secunde (în funcție de temperatura aparatului și de concentrația măsurată) apare rezultatul măsurării în afișaj.

Rezultatul măsurării este reprezentat cu unitatea corespunzătoare. Unitatea este setată din fabricație pe mg/L (miligram etanol per litru de aer) și poate fi modificată prin intermediul meniului. Suplimentar se emite un semnal acustic pentru rezultatul măsurării, de ex.:

- PASS (domeniu inferior) – 1 x,
- ALERT (domeniu mediu) – 2 x,
- FAIL (domeniu ridicat) – 3 x.



INDICAȚIE

Atâta timp cât rezultatul este în afișaj, se poate genera un protocol de măsurare cu ajutorul Dräger Mobile Printer disponibil opțional (nr. de comandă 83 19 310). Teste încheiate pot fi imprimate din nou din meniul **Ultimele teste**.

4. Apăsați muștiucul în sus din adaptorul de muștiuc.
5. Evacuați muștiucul corespunzător reglementărilor naționale.

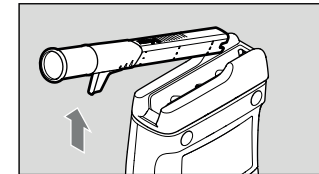

00933400.eps

3.3.1 Efectuarea altei măsurări

- Apăsați tasta , pentru a pregăti o nouă măsurare. În timpul de așteptare pentru pregătirea măsurării, vezi capitolul 10 la pagina 34, în afișaj apare un afișaj al secundelor și simbol rotativ.



01633400.eps



INDICAȚIE

Oprirea intermediară a aparatului nu scurtează timpul de așteptare pentru pregătirea măsurării!

3.3.2 Eroare la prelevarea probei de respirație

Dacă volumul probei de respirație este prea mic, în afișaj apare **Volum insuficient**. Se emite un ton scurt de semnalizare și lampa luminează roșu.

- Apăsați tasta , pentru a repeta măsurarea. Aparatul este pregătit de măsurare după aprox. 2 secunde.

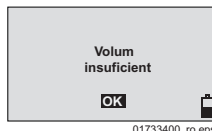

În cazul unei expirații neregulate, de ex. încheiere rapidă sau aspirare la sfârșitul probei de respirație, în afișaj apare **Întrerupere probă**. Se emite un ton scurt de semnalizare și lampa luminează roșu.

- Apăsați tasta , pentru a repeta măsurarea. Aparatul este pregătit de măsurare după aprox. 4 până la 30 de secunde.

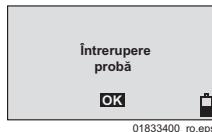

3.4 Posibilități suplimentare pentru colectarea de probe

Informații suplimentare, de ex. pentru configurare, sunt descrise în manualul tehnic.

3.4.1 Efectuarea unui test PASIV

Prelevarea pasivă a probei este declanșată manual de către operatorul aparatului. Aplicații posibile sunt verificarea aerului ambiant sau a aerului expirat de către persoane necooperante (de ex. inconștiente) cu privire la existența alcoolului.

Pentru a efectua un test PASIV:

1. Porniți aparatul (vezi capitolul 3.2.7 la pagina 27).
2. Țineți aparatul pregătit de măsurare **fără muștiuc** în aerul care trebuie analizat.
3. Apăsați scurt tasta . Afișajul „FARA ALCOOL“:



Afișajul „Alcool existent“:



4. Pentru o nouă măsurare apăsați tasta .

3.4.2 Prelevarea manuală de probe

Prelevarea manuală poate fi declanșată și manual dacă subiectul nu poate furniza volumul minim necesar.

1. Pregătirea ca măsurarea automată (vezi capitolul 3.3 la pagina 27).
2. Dacă după începerea expirării este afișată **Suflati**, apăsați scurt tasta .

La afișarea rezultatului apare suplimentar indicația **Manual** pe display.

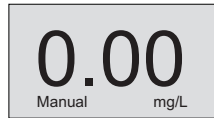





4 Meniu

Informații suplimentare, de ex. pentru selectarea altor unități de măsurare, sunt descrise în manualul tehnic.

4.1 Apelare meniu

1. Porniți aparatul (vezi capitolul 3.2.7 la pagina 27). Dacă apare **GATA** sau este afișat simbolul rotativ, pot fi apelate funcțiile meniului.
2. Apăsați scurt tasta . Meniul este afișat.

4.2 Utilizarea

- Selectați funcțiile cu tastele  și .
- Funcția selectată este marcată.
- Activarea funcției selectate cu tasta .
- Selectarea  **Înapoi la măsurare** împreună cu apăsarea tastei  aduc aparatul înapoi în modul de măsurare.



INDICAȚIE

Dacă nu se acționează nicio tastă timp de 120 secunde, aparatul revine singur în regimul de măsurare.

4.3 Opțiuni de meniu

─ Ultimele teste

Aparatul afișează ultimele 5000 de teste. Un număr mai mic este reglabil în domeniul 0 - 249.

Selectarea testelor cu tastele \downarrow și \uparrow .
Înapoi cu tasta OK .

Seturile de date pot fi transmise cu ajutorul softului PC „Diagnostics“, la un PC.



─ Data ultimei cal.

Afișajul datei ultimei calibrări și a ultimei verificări a preciziei.
Înapoi cu tasta OK .

─ Data & Timp

Afișajul datei și orei actuale. Înapoi cu tasta OK .

─ Data (opțional)

Afișarea și setarea datei și formatului datei. Modificare cu tastele \downarrow și \uparrow ; confirmare cu tasta OK .

─ Timp (opțional)

Afișarea și setarea orarului, a formatului orarului și a comutării automate între timpul de vară și timpul de iarnă. Modificare cu tastele \downarrow și \uparrow . Confirmare cu tasta OK .

─ Selectare limbă (opțional)

Selectarea limbii de afișare. Modificare cu tastele \downarrow și \uparrow .
Confirmare cu tasta OK .

─ Setare contrast

Modificare cu tastele \downarrow și \uparrow . Confirmare cu tasta OK .

─ Verificare precizie (opțional)

Verificare suplimentară a preciziei de măsurare în cadrul perioadei de calibrare.

5 Defecțiuni aparate

În cazul unor eventuale defecțiuni ale aparatelor apare un mesaj de eroare (vezi capitolul 6 la pagina 32).

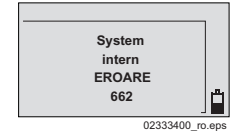

Numărul de sub mesaj are scopuri de service. Dacă defecțiunea persistă și după pornirea și oprirea repetate, respectiv înlăturarea bateriei (cel puțin 2 secunde) și montarea alteia noi, luați legătura cu DrägerService.

6 Îndepărtarea avariilor

Defecțiune	Cauza	Remedierea
Aparatul se oprește singur.	Aparatul a fost mai mult de 4 minute pregătit de măsurare.	Porniți din nou aparatul.
	Acumulatorul/bateriile descărcate.	Înlocuiți bateriile, vezi capitolul 3.2.1 la pagina 24 respectiv încărcați acumulatorul.
Meniul este părăsit automat în modul de măsurare.	Aparatul sare automat înapoi în regimul de măsurare după 120 de secunde.	Selectați din nou punctul de meniu.
Aparatul nu poate fi pornit.	Baterii descărcate.	Introduceți baterii noi, respectiv încărcați acumulatorul.
Volum insuficient/Întrerupere probă.	Persoana care testează suflă prea încet sau cu întrerupere.	Trebuie suflat mai tare și fără întrerupere.
Data service-ului a expirat.	Intervalul de service a expirat.	Efectuați controlul tehnic de siguranță, de ex. de către DrägerService.
Texte mici în afișaj.	Eroare aparate, declanșate eventual de descărcarea electrostatică.	Înlăturați bateriile/acumulatorul (cel puțin 2 secunde) și introduceți altele noi, dacă este cazul luați legătura cu DrägerService.

Mesaj de eroare în afișaj	Cauza	Remedierea
"Test de calibrare incorect"	Test de calibrare nereușit.	Repetăți testul de calibrare; dacă este cazul luați legătura cu DrägerService.
↑ ↑ ↑	Valoarea măsurată depășește domeniul de afișare (evtl. alcool rămas în gură existent).	Respectați timpul de așteptare de minim 15 minute după ultima preluare a alcoolului în gură.
"EROARE internă de sistem" cu număr eroare	Eroare aparate, nicio măsurare posibilă.	Înlăturați bateriile/acumulatorul (cel puțin 2 secunde) și introduceți altele noi, dacă este cazul luați legătura cu DrägerService.
"Data service-ului expirată"	Intervalul de service a expirat.	Efectuați controlul tehnic de siguranță, de ex. de către DrägerService.
"acumulator greșit"	Niciun acumulator NiMH în aparat.	Extrageți bateriile/acumulatorul greșit. Utilizați și încărcați acumulator NiMH.

7 Întreținerea curentă

7.1 Intervale de întreținere curentă

În caz de nevoie:

- Înlocuiți bateriile, vezi capitolul 3.2.1 la pagina 24.

Semestrial:

- Verificați calibrarea¹⁾.

7.2 Curățarea



ATENȚIE

Deteriorarea aparatului! Nu scufundați aparatul în lichide și nu permiteți lichidelor să ajungă la racorduri.

Pentru curățarea aparatului utilizați o cârpă de unică folosință. Nu utilizați substanțe de curățare care conțin alcool sau solvenți.

8 Depozitarea

Nu depozitați aparatul într-un mediu spirtos. Aparatul consumă și în stare deconectată puțin curent. De aceea, în caz de neutilizare îndelungată scoateți bateria din aparat.



ATENȚIE

Deteriorarea aparatului!
În cazul depozitării îndelungate (mai mult de 6 luni) scoateți bateriile sau acumuloarele din aparat. Acest lucru împiedică deteriorarea aparatului datorită acidului din baterie care se scurge.

1) Informații suplimentare despre calibrare sunt descrise în manualul tehnic.

9 Eliminarea ca deșeu

Evacuați produsul conform prescripțiilor în vigoare.

9.1 Indicații de evacuare ca deșeu



Conform directivei 2002/96/CE acest produs nu poate fi evacuat ca deșeu menajer. Este marcat cu simbolul alăturat. Dräger ia acest produs înapoi fără costuri. Pentru aceasta, vă dau informații organizațiile distribuitoare și Dräger.

9.2 Aruncarea bateriilor



Conform directivei 2006/66/CE bateriile și acumuloarele nu pot fi aruncate ca deșeu menajer. Sunt marcate cu simbolurile alăturate. Aruncați bateriile și acumuloarele la locurile de colectare a bateriilor conform prescripțiilor în vigoare.

10 Date tehnice

Principiu de măsurare	Senzor electrochimic
Domeniul de măsurare	
Concentrația de alcool din aerul expirat	0,00 până la 2,50 mg/L (cantitate etanol per volum de expirare la 34 °C și 1013 hPa.)
Concentrația de alcool în sânge	0,00 până la 5,00 ‰ Cantitate etanol per volumul, respectiv cantitatea sângelui la 20 °C și 1013 hPa. Pentru indicarea acestor date este utilizat un coeficient de transformare de 2100 între informațiile concentrației alcoolului din aer și din sânge (reglaj din fabrică, coeficienți de transformare naționali configurabili).
Domeniul de afișare	
Dacă rezultatul măsurării se află în cadrul domeniului de măsurare, în afișaj este indicat rezultatul măsurării.	
Dacă rezultatul măsurării se află în afara domeniului de măsurare, în afișaj sunt indicate trei săgeți "↑ ↑ ↑" ca depășire a domeniului de măsurare.	

Condiții de mediu	
la funcționare	-5 până la +50 °C 10 până la 100 % r.F. (fără condensare) 600 până la 1400 hPa
la depozitare	-40 până la +70 °C
Colectarea de probe	
Volum de expirare	1,2 L (presetat)
Curent de expirare	>10 L/min (presetat)
Durata respirației	2 s (presetat)
Precizia de măsurare	
Abatere standard a repetabilității cu standard de etanol	
până la 0,50 mg/L	0,008 mg/L
≥ 0,50 mg/L	1,7 % din valoarea măsurată
până la 1,00 ‰	0,017 ‰ sau
≥ 1,00 ‰	1,7 % din valoarea măsurată în funcție de ce valoare este mai ridicată
Driftul sensibilității	tipic 0,4 % din valoarea măsurată/ lună

Timp de așteptare pentru pregătirea măsurării

1. Măsurarea aprox. 2 s

după o măsurare anterioară cu:
(indicație în concentrația de alcool din aerul expirat)

0,25 mg/L 20 s

0,50 mg/L 40 s

1,00 mg/L 80 s

> 1,5 mg/L 120 s

după o măsurare anterioară cu:
(indicație în concentrația de alcool din sânge)

0,50 ‰ 20 s

1,00 ‰ 40 s

2,00 ‰ 80 s

> 3,00 ‰ 120 s

Valorile pentru alte unități de măsurare pot fi calculate
corespunzător (vezi capitolul 10 la pagina 34).

Calibrarea la 6 luni

Dimensiuni 65 mm x 147 mm x 39 mm (B x H x T)

Greutate aprox. 260 g

Alimentarea electrică

Bateriile 2 bucăți 1,5 V tip alcalin
(Mignon, LR6, AA)
aprox. 1500 de măsurări sau

Acumulatorile 2 bucăți 1,2 V NiMH
(Mignon, LR6, AA)

Interfață USB,
pentru transferul datelor la PC

Clasa de protecție IP 54

Marcajul CE Compatibilitate electromagnetică
Directiva (2014/30/UE)

**Aparatul îndeplinește cerințele EN15964. El poate fi configurat
conform standardului.**

11 Lista de comandă

Denumire și descriere	Nr. comandă
Dräger Alcotest 6820 (standard) (aparatură de măsurare, 3 muștiucuri, baterii, brida de mână și geantă)	83 22 660
Dräger Alcotest 6820 (configurație specifică clienților) (aparatură de măsurare, 3 muștiucuri, baterii, brida de mână și geantă)	83 22 655
Accesorii	
Dräger Mobile Printer	83 19 310
Geanta pentru Dräger Alcotest 6820	83 17 920
Geantă de piele pentru Dräger Alcotest 6XXX (negru) (fixare cu curea)	83 17 911
Geantă de piele pentru Dräger Alcotest 6XXX (galben) (aparatură poate fi utilizat din geantă) cu loc pentru 4 muștiucuri, nicio fixare cu curea	83 17 931
Diagnostics	83 19 342
Softul PC pentru comunicarea de date cu Dräger Alcotest 6820	83 19 715
Cablu de comunicare PC	83 18 657
Cablu de comunicare Printer cu Mini-USB (pentru Dräger Mobile Printer)	83 18 657
Încărcător (sursă de curent) pentru încărcarea acumulatorilor NiMH în Dräger Alcotest 6810	83 16 991
Manual tehnic	90 23 833

Denumire și descriere	Nr. comandă
Piese de schimb	
Muștiucuri fără blocaj de respirație înapoi (100 bucăți)	68 10 690
Muștiucuri fără blocaj de respirație înapoi (250 bucăți)	68 10 825
Muștiucuri fără blocaj de respirație înapoi (1000 bucăți)	68 10 830
Muștiucuri cu blocaj de respirație înapoi (100 bucăți)	68 11 055
Muștiucuri cu blocaj de respirație înapoi (250 bucăți)	68 11 060
Muștiucuri cu blocaj de respirație înapoi (1000 bucăți)	68 11 065
Baterie alcalină (1 bucată)	13 35 804
Acumulator NiMH (1 bucată)	83 17 912
Hârtie (5 role), durabilitate 7 ani (pentru Dräger Mobile Printer)	83 19 002

90 33 406 - GA 4754.580 bg/ro/hu
© Dräger Safety AG & Co. KGaA
Edition 05 - June 2017 (Edition 01 - November 2012)
Subject to alteration

Dräger Safety AG & Co. KGaA
Revalstraße 1
23560 Lübeck, Germany
Tel +49 451 882-0
Fax +49 451 882-20 80
www.draeger.com