

AC"Arh-Evolutio" SRL

Lucrari de proiectare a obiectivului privind modificarea proiectului de executie
"Lucrari de constructie si amenajare a punctului de trecere a frontierei de stat
Leova-Bumbata".

Nr. 08/23-SI

Compartamentul: Semnalizare de Incendiu

CHI IN U 2023

BORDEROUL DESENELOR DE EXECUTIE ALE SETULUI PRINCIPAL.
(Semnalizare de Incendiu)

N POZ.	DENUMIREA	REMARCA
1	Date generale.(inceput)	
2	Date generale (sfirsit).	
3	Plan trasare retele semnalizare de incendiu.	
	Schema retele semnalizare de incendiu.	







BORDEROUL ACTELOR DE BAZA SI APLICATE.

INDICATIE	DENUMIREA	NOTA
	Actele aplicate	
Nr.08/23-SI.SU	Specificatia utilajului.	

Indicii principali in proiect

N n/n			
	Semnalizarea Incendiu		
1	Panou semnalizare incendiu "SmartLine02/2"	buc.	2
2	Detectoror de incendiu ID 100(fum)	buc.	4.0
3	Detector de incendiu (caldura)	buc.	-
4	Buton de alarma ,manual IC0020	buc.	2.0
5	Sirena IS0010RE	buc.	2.0
6	Sirena Ivy-R	buc.	2

Marcari conventionale

-  Panou semnalizare de incendiu "SmartLine02/2"
-  BTH1/1 Detector de incendiu de fum ID100
1 -numarul razei
1 -numarul detectorului
-  BTM2 Buton de alarma ,manual IC0020
-  Sirena IS0010RE
-  Utilaj semnal sonor si lumina Ivy-R
-  Cablul retele semnalizare incendiu

Spec.princ. Certificat seria 2020-P nr.0567 din 08.07.2020

Beneficiar: SERVICIUL VAMAL AL REPUBLICII MOLDOVA						Nr. 08/23-SI			
Modf.	Cant.	Plansa	Nr. doc.	Semn.	Data	Lucrari de proiectare a obiectivului privind modificarea proiectului de executie "Lucrari de constructie si amenajare a punctului de trecere a frontierei de stat Leova-Bumbata".			
						<i>Ghișeu poliția de frontieră</i>	Faza	Plansa	Planse
A. .P		V. Gîrl			09.23		PE	1	3
Sp.princ.		E.Galusca			09.23				
Elaborat		E.Galusca			09.23	Date generale.(inceput)	AC "Arh-Evolutio" SRL Licen a ser. AMMII Nr. 053988 din 24.01.2017		

ordonat			
	Sp. princ. Etf V.Bugaevstchi		
Semn tur i data			
	În loc inv.		
inv. origin.			

Proiectul este elaborat conform normelor si regulilor in vigoare i asigura criteriile de baza a calitatii in constructii, reglementate prin legea cu privire la calitatea in constructii.

A -rezistenta si stabilitate;
 B -siguranta in exploatare;
 C -siguranta la foc si securitatea exploziva;
 D -igiena, sanatatea oamenilor, protectia si refacerea mediului inconjurator;
 E -izolatie termica ,hidrofuga si economie de energie
 F - protectie inpotriva zgomotului;
 G -utilizare sustenabila a resurselor naturale;

Spec.princ. SI

/ E.Galusca /

Indicatii Generale

Compartementul SI (semnalizare de incendiu) pentru obiectul "Lucrari de proiectare a obiectivului privind modificarea proiectului de executie"Lucrari de constructie si amenajare de trecere a frontierei de stat Leova -Bumbata" este elaborat in baza caetului de sarcini,Certificatului de Urbanism cu Nr.52 din 12.09.2022 conform normativelor,regulilor si instruciunilor in vigoare din RM,legate de siguran a contra exploziilor si incendiului.

- NCM E.03.02-2014 " Protectia impotriva incendiilor a cladililor si instalatiilor".
- NCM E.03.03:2018 "Siguranta la Incendiu Instalatiide semnalizare si avertizare la incendiu"
- NCM G.02:01-2017 "Instalatii electrice ,de automatizare,semnalizare si telecomunicatii"
- 78.145-93 "Indrumar.Sisteme si complexe de securitate,semnalizare incendiu si de paza.Reguli de executare a lucrarilor si recep ia lucrarilor "

In proiect se prevede proiectarea a doua ghiuseuri de politie frontiera Nr.1 si Nr.2. (intrare si iesire)de la cota 0.000.

Documentatia de proiect prevede proiectarea ISAI (instalatie de semnalizare si avertizare de incendiu),sistema irarhica,in incaperile cladirii in stadiu de proiectare. Clasa de pericolul de incendiu functional a cladirii e F 4.3 .Nivelul de responsabilitate a cladirii- IV(C1).Conform normelor NCM E.03.03:2018 cladirea necesita sa fie dotata cu sistema semnalizare de antiincendiu si avertizare si evacuare.

Panoul de receptie si control "SmartLine02/2" corespunde normelor EN54.

Dispozitivul de receptie si control "SmartLine00/2" se instaleaza pe perete la intrare in ghiseu de politie.

Conform normelor NCM E.03.03:2018 punc.6.6.3 amplasarea ECSI sa fie instalat,la parter,echpamentul de control si semnalizare de incendiu de instalat pe perete, constructia peretelui pe care se instaleaza panoul necesita materiale incombustibile, de instalat panoul la h-1.5m de la podea ca sa fie comod pentru organele operative. Panoul ECSI e prevazut pentru supravegherea starii buclelor a sistemului de semnalizare automata de incendiu.

Conform punc.6.2.15 NCM E 03.03:2018 in fiecare incapere protejata de instalat nu mai putin de doi detectori de incendiu.Reteaua semnalizare de incendiu si alarma de efectuat cu cablu care nu propoaga ardere de tip BB . FRLS LTx2x0.8 si cablul de alarma .FRLSLTx 3 1,5mm.

Reteaua semnalizare de incendiu de montat ascuns dupa tavanul suspendat,ascuns in cablu canal pe tavan si perete.In proiect de prevazut pe tavan instalarea detectorilor de fum"ID100",pentru depistarea incendiului in incaperile protejate. Detectorii semnalizare de incendiu obligatoriu de numerotat.

Butonul de alarma manual "IC0020"conform punc.6.2.16 NCM E 03.03:2018 se instaleaza pe perete la ieiri la h-1,5m de la podea.

Sistemul adoptat de alarmare si evacuare e optic-sonor si este folosit dispozitivul optic-sonor predistinat in afara cladirii sub protectie si a sirenei cu stroboscob in coridoarele cladirii.Sirena de alarma se instaleaza pe perete la nivelul de 2.0m de la podea.Semnalul de alarma SSL de instalat la postul de paza a cladirii.

Pentru informarea despre incendiul in cladirea data,la Postul Central de Control e prevazut in proiect un radioemitor ATS 100.





Alimentarea cu energie electrica a panourilor e prevazut de la reseaua curentului alternativ 220V (vezi compartimentul electric al proiectului). Alimentarea de rezerva e prevazuta de la susele de alimentare de rezerva =12V instalate alaturi de .

Lucrarile de montaj de efectuat conform documentatiei normative pentru montarea semnalizarii de incendiu,documentatiei tehnice pentru panou si conform NCM A.08.02.-2014.

Dispozitivele si materiale prevazute in proiect pot fi schimbate cu altele similare ale altor firme si furnizori cu obligatiunea de a fi certificate in RM si cu pastrarea parametrilor tehnici,(EN54).

Documentatia de proiect se ,va preciza dupa achizitionarea utilajului ,iar in caz de necesitate se va organiza corectarea proiectului.Exploatarea instalatiei va fi posibila nu mai dupa verificarea utilajului si a aparatelor instalate.

Marcari conventionale

-  Panou semnalizare de incendiu "SmartLine02/2"
- BTH1/1  Detector de incendiu de fum ID100
1 -numarul razei
1 -numarul detectorului
- BTM2  Buton de alarma ,manual IC0020
-  Sirena IS0010RE
-  Utilaj semnal sonor si lumina Ivy-R
- Cablul retele semnalizare incendiu

inv. origin. Semn. tur. i data în loc. inv.

						Nr. 08/23-SI				
						Lucrari de proiectare a obiectivului privind modificarea proiectului de executie "Lucrari de constructie si amenajare a punctului de trecere a frontierei de stat Leova-Bumbata".				
Sch.	Cant.	Foaia	N doc.	Semn.	Data	<i>Ghiseu politie de frontiera</i>		Etapa	Plan a	Plan e
								PE	2	
Spec.princ		E.Galusca			09.23	Date generale.(sfirsit)		AC "Arh-Evolutio" SRL Licen a ser. AMMII Nr. 053988 din 24.01.2017		
Elaborat		E.Galusca			09.23					

Planul ghişei poliției de frontieră Nr.1
cota 0.000sc.1:100

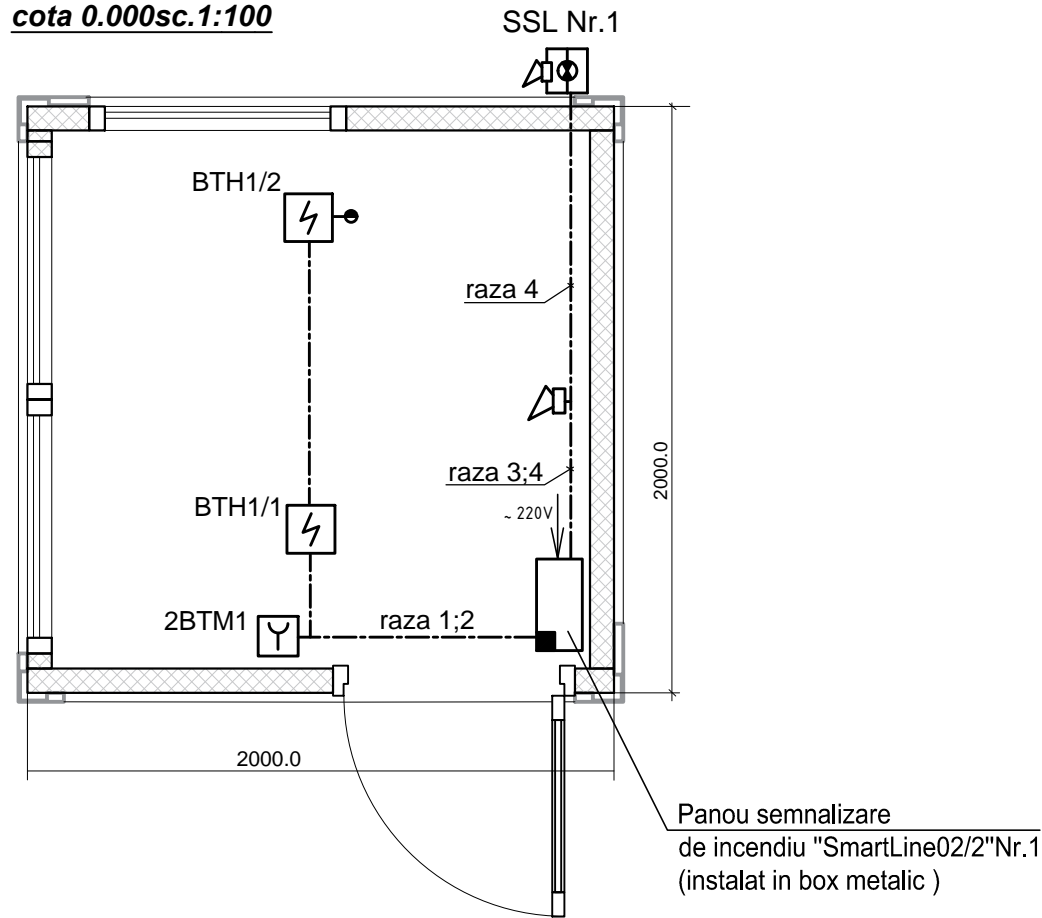

Schema retele semnalizare de incendiu, pentru ghişeu de poliție Nr.1;2

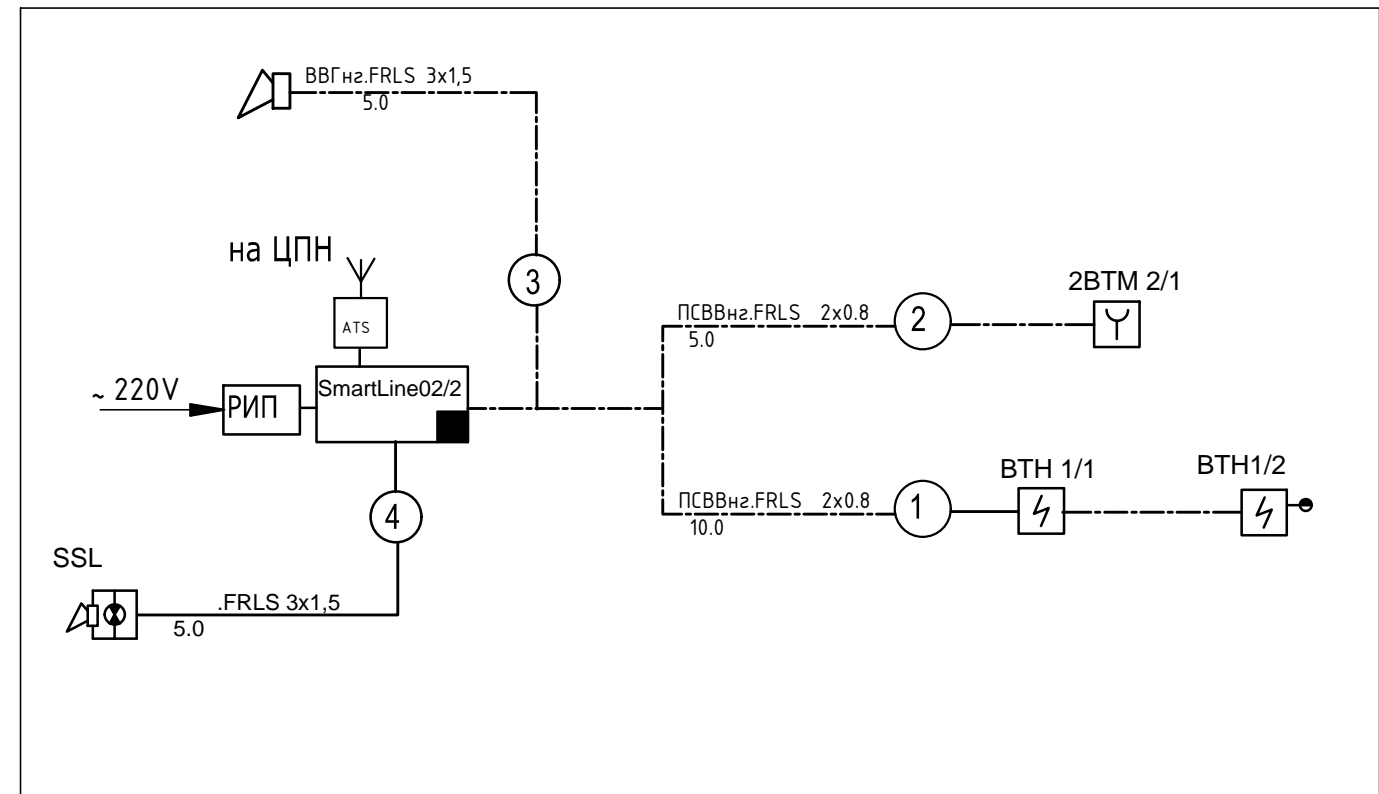

Planul ghişei poliției de frontieră Nr.2
cota 0.000sc.1:100

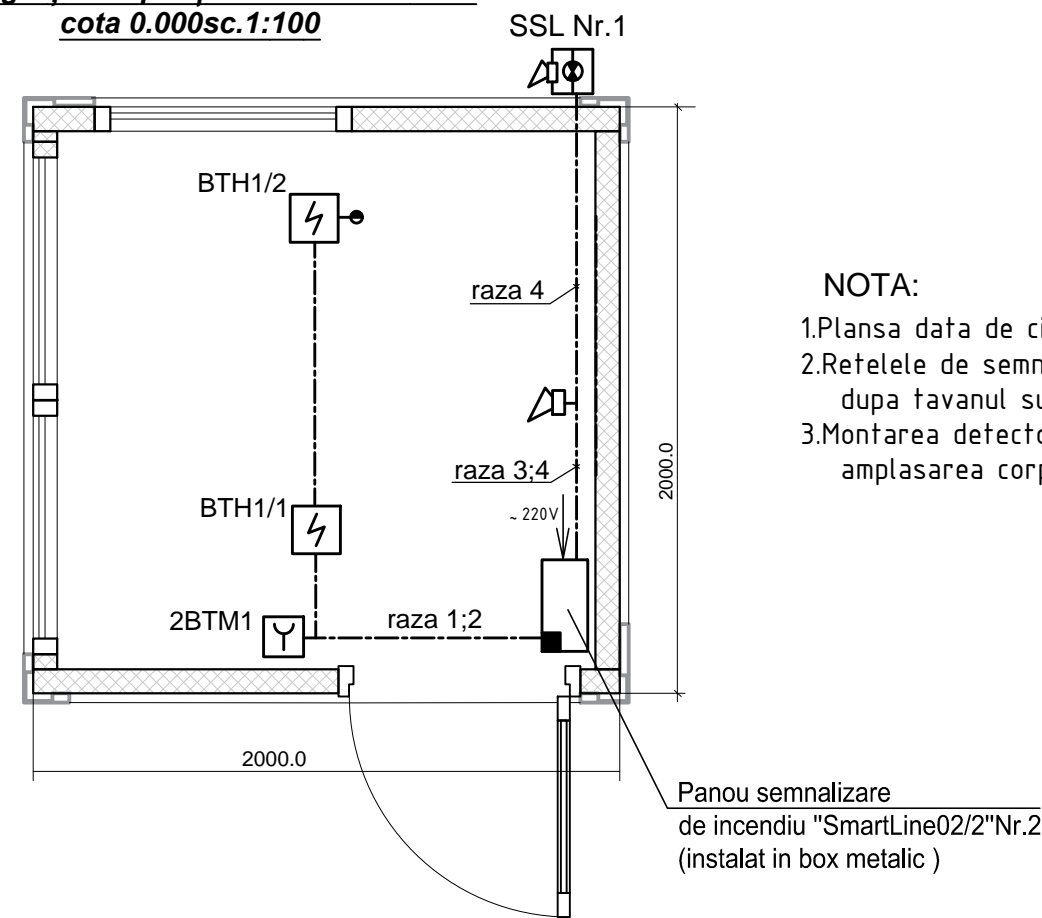

NOTA:

- 1.Plansa data de citit impreuna cu planşa SI-1,2.
- 2.Retelele de semnalizare de incendiu de montat pe perete ascuns in cablu -canal, dupa tavanul suspendat, in tub gof. Ø20mm.
- 3.Montarea detectorilor de incendiu de concretizat pe loc ,in dependenta de amplasarea corpurilor de iluminat,utilajului de ventilare.

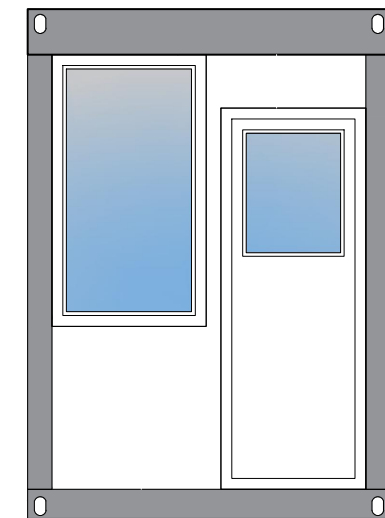

Beneficiar: Serviciul Vamal al RM.						Nr. 08/23-SI					
Modif.						Lucrari de proiectare a obiectivului privind modificarea proiectului de executie "Lucrari de constructie si amenajare a punctului de trecere a frontierei de stat Leova-Bumbata".					
	Nr.part.	Foaie	Nr.doc.	Semn tura	Data	<i>Ghiseu poliția de frontieră</i>			Faza	Plan a	Plan e
						<i>Ghiseu poliția de frontieră</i>			PE	3	
Spec.prin.		E. Galusca			09.23	Plan trasare retele semnalizare de incendiu.			AC "Arh-Evolutio" SRL Licen a ser. AMMII		
Elaborat		E. Galusca			09.23	Schema retele semnalizare de incendiu.			Nr. 053988 din 24.01.2017		

