

# Содержание

1. duae	3
2. Garantia ofertei	20
3. Specificații tehnice	21
4. Specificații de preț	22
5. Declaratie valabilitate	23
1 DECLARAȚIE	23
6. Certificat de inregistrare.semnat	24
7. Extras 15082022	25
8. Fisc 06.09	26
9. Cont bancar	27
10. Situatii financiare 2021	28
1 Data prezentării 13.05.2022 13:35:31	2
2 SITUAȚIILE FINANCIARE	2
2.1 BILANȚUL	2
3 SITUAȚIA DE PROFIT ȘI PIERDERE	2
4 SITUAȚIA MODIFICĂRILOR CAPITALULUI PROPRIU	2
5 SITUAȚIA FLUXURILOR DE NUMERAR	2
6 Documente atașate - Notă explicativă (fișierul pdf)	2
11. Autorizatie activitate	35
1 Autorizatie 2018	35
1.1 autorizatie de functionare (22018	35
1.2 autorizatie de functionare 2 2018	36
2 autorizatie sanitara 2018	37
12. Certificat conformitate	38
12. ISO	40
13. Declaratie deservire	42
14. Declarația privind lista principalelor prestări	43
14. Referințe	44
1 doc001	44
2 Scrisoare de multumire 7 Spice	45
3 Scrisoare de multumire Capital Tabaco	46
4 Scrisoare de multumire Dorinta	47
5 Scrisoare de multumire Perfect	48
6 Scrisoare de multumire UTM	49
15. Declaratie garantie	50
16. Declaratie livrare	51
17. Confirmarea înscrierii InoxPlus[51446]	52
18. Declaratie beneficiar efectiv	53
1 DECLARAȚIE	53
2 privind confirmarea identității beneficiarilor efectivi și neîncadrarea acestora în situația condamnării pentru participarea la activități ale unei organizații sau grupări criminale, pentru corupție, fraudă și/sau spălare de bani.	53
20. Cartea tehnica	54
20. Certificat garantie	77

1 Без названия

78

2 Без названия

78

## FORMULARUL STANDARD AL DOCUMENTULUI UNIC DE ACHIZIȚII EUROPEAN

1. Documentul unic de achiziții europene, (în continuare, DUAE) este o declarație pe proprie răspundere, prin care operatorul economic confirmă îndeplinirea criteriilor de calificare și selecție necesare în cadrul procedurilor de achiziție publică în Republica Moldova.
2. Formularul este completat, semnat electronic și transmis autorității contractante la depunerea ofertei.
3. Un DUAE depus de către operatorul economic în cadrul unei proceduri de achiziție publică anterioară poate fi reutilizat, cu condiția ca informațiile cuprinse în formular să fie corecte și valabile la data depunerii acestuia.
4. Ofertantul care prezintă în DUAE informații false sau documentele justificative prezentate nu confirmă informația indicată în documentul prezentat este exclus din procedura de achiziție publică și/sau poate răspunde conform legislației.
5. Formularul DUAE este constituit din 7 capitole, și anume:
  - 1) Capitolul I. Informații privind procedura de achiziție publică și autoritatea/entitatea contractantă;
  - 2) Capitolul II. Informații referitoare la operatorul economic;
  - 3) Capitolul III. Motive de excludere din cadrul procedurii de achiziție publică;
  - 4) Capitolul IV. Criteriile de calificare și selecție a operatorilor economici;
  - 5) Capitolul V. Indicații generale pentru criteriile de selecție a operatorilor economici;
  - 6) Capitolul VI. Preselecția candidaților pentru procedura de atribuire a contractului de achiziție publică;
  - 7) Capitolul VII. Declarații finale.
6. Prezentarea formularului DUAE la depunerea ofertei care nu este conform cu cerințele stabilite în Documentația de atribuire duce la respingerea ofertei.

### **Capitolul I. Informații privind procedura de achiziție publică și autoritatea/entitatea contractantă**

*Compartimentul se completează doar de către autoritatea/entitatea contractantă.*

Cod poziție	Conținutul cerinței	Răspuns
1	2	3
<b>Informații despre publicare</b>		
1A.1	Numărul anunțului/invitației publicate în Buletinul achizițiilor publice, și după caz numărul anunțului publicat în Jurnalul Oficial al Uniunii Europene	<a href="#">ocds-b3wdp1-MD-1660644960574</a>
<b>Identitatea autorității/entității contractante</b>		

1B.1	Denumirea autorității/entității contractante	<i>DETS Buiucani</i>
1B.2	Număr unic de identificare (IDNO) a autorității/entității contractante	<i>1007601009967</i>

## Capitolul II. Informații referitoare la operatorul economic

*Compartimentul se completează doar de către operatorii economici.*

<b>Cod poziție</b>	<b>Conținutul cerințelor</b>	<b>Răspuns</b>
1	2	3
<b>A. Informații privind operatorul economic</b>		
2A.1	Denumirea operatorul economic	<i>INOXPLUS S.R.L.</i>
2A.2	Țara	<i>Republica Moldova</i>
2A.3	Cod poștal	<i>MD-2005</i>
2A.4	Oraș/Localitate	<i>mun. Chișinău</i>
2A.5	Adresa juridică	<i>str. Rareș Petru, 36, ap.(of.) 48</i>
2A.6	Pagina web	<a href="http://www.inoxplus.md">www.inoxplus.md</a>
2A.7	Persoana sau persoanele de contact	<i>Pletnirov Vlad</i>
2A.7.1	<i>Telefon</i>	<i>+37378262888</i>
2A.7.2	<i>Adresa de e-mail</i>	<a href="mailto:tendere@inoxplus.md">tendere@inoxplus.md</a>
2A.8	Număr unic de identificare (IDNO/IDNP)	<i>1011600039984</i>
2A.9	Numărul cod TVA	<i>0607844</i>
2A.10	Forma organizatorico-juridică a activității de antreprenoriat	<i>Societate cu răspundere limitată</i>
2A.11	Informația cu privire la numele acționarilor/asociaților/beneficiarului efectiv	
2A.11.1	Numele acționarilor / asociaților	<i>N/A</i>
2A.11.2	Numele beneficiarului efectiv <i>[beneficiar efectiv – persoană fizică ce deține sau controlează în ultimă instanță o persoană fizică sau juridică ori beneficiar al unei societăți de investiții sau administrator al societății de investiții, ori persoană în al cărei nume se desfășoară o activitate sau se realizează o tranzacție și/sau care deține, direct sau indirect, dreptul de proprietate sau controlul asupra a cel puțin 25% din acțiuni sau din dreptul de vot al persoanei juridice ori asupra bunurilor aflate în administrare fiduciară]</i>	<i>Covalenco Dumitru</i>
2A.11.3	Cetățenia beneficiarului efectiv ( <i>legătură juridico-politică permanentă a persoanei fizice definite conform poziției 2A.11.2)</i>	<i>Republica Moldova</i>

2A.12	Operatorul economic este: <ul style="list-style-type: none"> <li>• întreprindere mică</li> <li>• întreprindere mijlocie</li> <li>• și altele</li> </ul>	<i>întreprindere mijlocie</i>
2A.13	În cazul în care achiziția este rezervată: operatorul economic este un atelier protejat sau o întreprindere socială, sau va asigura executarea contractului în contextul programelor de angajare protejată?	<input type="checkbox"/> Da <input checked="" type="checkbox"/> Nu
2A.13.1	<i>Dacă da, care este procentul corespunzător de lucrători cu dizabilități sau defavorizați?</i>	N/A
2A.13.2	<i>Specificați cărei sau căror categorii de lucrători cu dizabilități sau defavorizați le aparțin angajații în cauză?</i>	N/A
2A.14	Operatorul economic participă la procedura de achiziții publice împreună cu alți operatori economici?	<input type="checkbox"/> Da <input checked="" type="checkbox"/> Nu
2A.14.1	<i>Dacă Da, precizați rolul operatorului economic în cadrul grupului (lider, responsabil cu îndeplinirea unor sarcini specifice, etc).</i>	N/A
2A.14.2	<i>Numiți operatorii economici care participă la procedura respectivă de achiziție publică.</i>	N/A
2A.14.3	<i>Specificați denumirea grupului participant.</i>	N/A
<i>Notă. Dacă ați răspuns Da la întrebarea 2A.14, asigurați-vă ca operatorii economici menționați să prezinte un formular DUAE separat.</i>		
<b>B. Informații privind reprezentanții operatorului economic</b>		
Indicați numele persoanei (persoanelor) împuternicită (împuternicite) să îl reprezinte pe operatorul economic în scopurile prezentei proceduri de achiziție publică.		
2B.1	Nume și prenume	<i>Pletniov Vlad</i>
2B.2	Poziție/acționând în calitate de..	<i>Manager dezvoltare</i>
2B.3	Țară	<i>Republica Moldova</i>
2B.4	Telefon	<i>+37378262888</i>
2B.5	Adresa de e-mail	<a href="mailto:tendere@inoxplus.md">tendere@inoxplus.md</a>
<b>C. Informații privind utilizarea capacităților altor entități</b>		
2C.1	Operatorul economic utilizează capacitățile altor entități pentru a satisface criteriile de selecție prevăzute în capitolul IV, precum și (dacă este cazul) criteriile și regulile menționate în capitolul V de mai jos?	<input type="checkbox"/> Da <input checked="" type="checkbox"/> Nu
<i>Notă. Dacă ați răspuns Da la întrebarea 2C.1, prezentați un formular DUAE separat care să cuprindă informațiile solicitate în secțiunile A și B din capitolul respectiv și din capitolul III pentru fiecare dintre entitățile în cauză, completat și semnat în mod corespunzător de entitățile în cauză. Atragem atenția asupra faptului că trebuie</i>		

*incluși, de asemenea, tehnicienii sau organismele tehnice implicate, indiferent dacă fac sau nu parte din întreprinderea operatorului economic, în special cei care răspund de controlul calității și, în cazul contractelor de achiziții publice de lucrări, tehnicienii sau organismele tehnice la care poate face apel operatorul economic în vederea executării lucrărilor. În măsura în care este relevant pentru capacitatea (capacitățile) specifică (specifice) utilizată (utilizate) de operatorul economic, includeți informațiile prevăzute în capitolele IV și V pentru fiecare dintre entitățile în cauză.*

**D.Informații privind subcontractanții pe ale căror capacități operatorul economic se bazează**

2D.1	Operatorul economic intenționează să subcontracteze vreo parte din contract cu alți operatori economici?	<input type="checkbox"/> Da <input checked="" type="checkbox"/> Nu
2D.1.1	<i>Dacă Da, enumerați subcontractanții propuși.</i>	N/A

**Capitolul III. Motive de excludere din cadrul procedurii de achiziție publică**

*Compartimentul se completează de către operatorii economici.*

Cod poziție	Conținutul cerințelor	Răspuns
<b>A.Motive referitoare la condamnări prin hotărârea definitivă a unei instanțe judecătorești</b>		
<b>1</b>	<b>2</b>	<b>3</b>
3A.1	<b>Participare la o organizație criminală.</b> Operatorul economic însuși sau orice persoană care este membru al organismului de administrare, de conducere sau de supraveghere al acestuia sau care are putere de reprezentare, de decizie sau de control în cadrul acestuia a făcut obiectul unei condamnări pronunțate printr-o hotărâre definitivă pentru participare la o organizație criminală, printr-o condamnare pronunțată cu cel mult cinci ani în urmă sau în care continuă să se aplice o perioadă de excludere prevăzută în mod direct în condamnare?	<input type="checkbox"/> Da <input checked="" type="checkbox"/> Nu
3A.2	<b>Corupție.</b> Operatorul economic însuși sau orice persoană care este membru al organismului de administrare, de conducere sau de supraveghere al acestuia sau care are putere de reprezentare, de decizie sau de control în cadrul acestuia a făcut obiectul unei condamnări pentru corupție pronunțate printr-o hotărâre definitivă, printr-o condamnare pronunțată cu cel mult cinci ani în urmă sau în care continuă să se	<input type="checkbox"/> Da <input checked="" type="checkbox"/> Nu

	aplice o perioadă de excludere prevăzută în mod direct în condamnare?	
3A.3	<p><b>Fraude.</b> Operatorul economic însuși sau orice persoană care este membru al organismului de administrare, de conducere sau de supraveghere al acestuia sau care are putere de reprezentare, de decizie sau de control în cadrul acestuia a făcut obiectul unei condamnări pentru fraudă pronunțate printr-o hotărâre definitivă, printr-o condamnare pronunțată cu cel mult cinci ani în urmă sau în care continuă să se aplice o perioadă de excludere prevăzută în mod direct în condamnare?</p>	<input type="checkbox"/> Da <input checked="" type="checkbox"/> Nu
3A.4	<p><b>Infracțiuni teroriste sau infracțiuni legate de activitățile teroriste.</b> Operatorul economic însuși sau orice persoană care este membru al organismului de administrare, de conducere sau de supraveghere al acestuia sau care are putere de reprezentare, de decizie sau de control în cadrul acestuia a făcut obiectul unei condamnări pentru infracțiuni teroriste sau infracțiuni legate de activități teroriste, pronunțate printr-o hotărâre definitivă, printr-o condamnare pronunțată cu cel mult cinci ani în urmă sau în care continuă să se aplice o perioadă de excludere prevăzută în mod direct în condamnare?</p>	<input type="checkbox"/> Da <input checked="" type="checkbox"/> Nu
3A.5	<p><b>Spălare de bani sau finanțarea terorismului.</b> Operatorul economic însuși sau orice persoană care este membru al organismului de administrare, de conducere sau de supraveghere al acestuia sau care are putere de reprezentare, de decizie sau de control în cadrul acestuia a făcut obiectul unei condamnări pentru infracțiuni teroriste sau infracțiuni legate de activități teroriste, pronunțate printr-o hotărâre definitivă, printr-o condamnare pronunțată cu cel mult cinci ani în urmă sau în care continuă să se aplice o perioadă de excludere prevăzută în mod direct în condamnare?</p>	<input type="checkbox"/> Da <input checked="" type="checkbox"/> Nu
3A.6	<p><b>Exploatarea prin muncă a copiilor și alte forme de trafic de persoane.</b> Operatorul economic însuși sau orice persoană care este membru al organismului de administrare, de conducere sau de supraveghere al acestuia sau care are putere de reprezentare, de decizie sau de control în cadrul acestuia a făcut obiectul unei condamnări</p>	<input type="checkbox"/> Da <input checked="" type="checkbox"/> Nu

	pronunțate printr-o hotărâre definitivă pentru exploatare prin muncă a copiilor și alte forme de trafic de persoane, printr-o condamnare pronunțată cu cel mult cinci ani în urmă sau în care continuă să se aplice o perioadă de excludere prevăzută în mod direct în condamnare?	
3A.7	În cazul că răspunsul este Da pentru cel puțin una din întrebările 3A.1 – 3A.6, puteți furniza dovezi care să arate că măsurile luate sunt suficiente pentru a demonstra fiabilitatea, în pofida existenței unui motiv de excludere?	<input type="checkbox"/> Da      ×Nu
3A.7.1	<i>Dacă Da, descrieți aceste măsuri.</i>	N/A
<b>B. Motive privind plata impozitelor sau/și a contribuțiilor de asigurări sociale</b>		
	<b>Plata impozitelor</b>	
3B.1	Operatorul economic și-a onorat obligațiile cu privire la plata impozitelor, taxelor și contribuțiilor sociale în conformitate cu prevederile legale în vigoare în Republica Moldova sau în țara în care este stabilit?	×Da <input type="checkbox"/> <input type="checkbox"/> Nu
3B.1.1	<i>Dacă Nu, în ce mod a fost stabilită obligația cu privire la plata impozitelor, taxelor și contribuțiilor sociale?</i>	N/A
3B.1.2	<i>În cazul în care, încălcarea cu referire la obligațiile privind plata impozitelor, taxelor și contribuțiilor sociale a fost stabilită printr-o hotărâre judecătorească sau administrativă, această decizie este definitivă?</i>	N/A
3B.1.3	<i>În cazul în care, încălcarea cu referire la obligațiile privind plata impozitelor, taxelor și contribuțiilor sociale a fost stabilită printr-o hotărâre judecătorească sau administrativă, precizați data și numărul deciziei.</i>	N/A
3B.2	Operatorul economic beneficiază, în condițiile legii, de eșalonarea obligațiilor de plată a impozitelor, taxelor și contribuțiilor de asigurări sociale ori de alte facilități în vederea plății acestora, inclusiv a majorărilor de întârziere (penalităților) și/sau a amenzilor?  Notă: Se completează doar în cazul în care ați răspuns Nu, la întrebarea din 3B.1.	N/A
3B.2.1	<i>Dacă Da, operatorul economic este în măsură să furnizeze actul privind eșalonarea obligațiilor de plată a impozitelor, taxelor și contribuțiilor de</i>	N/A



	<i>asigurări sociale ori de alte facilități în vederea plății acestora?</i>	
3B.3	Operatorul economic este în măsură să furnizeze un certificat cu privire la plata impozitelor sau să furnizeze informații privind onorarea obligațiilor fiscale?	<input checked="" type="checkbox"/> Da <input type="checkbox"/> <input type="checkbox"/> Nu
3B.4	Informațiile privind lipsa/existența restanțelor față de bugetul public național sunt disponibile gratuit pentru autorități, prin accesarea unei baze de date naționale? Dacă da, specificați informația care ar permite verificarea.	Adresa de internet: <a href="https://servicii.fisc.md/contribuabil.aspx">https://servicii.fisc.md/contribuabil.aspx</a>
		Autoritatea sau organismul emitent(ă): <i>Serviciul Fiscal de Stat</i>
		Referința exactă a documentației: <i>1011600039984</i>
<b>C. Includerea în lista de interdicție a operatorilor economici</b>		
3C.1	Operatorul economic este înscris în lista de interdicție a operatorilor economici?	<input type="checkbox"/> Da <input checked="" type="checkbox"/> Nu
3C.1.1	<i>În cazul că răspunsul este Da pentru întrebarea 3C.1, puteți furniza dovezi care să arate că măsurile luate sunt suficiente pentru a demonstra fiabilitatea, în pofida existenței unui motiv de excludere?</i>	N/A
3C.1.2	<i>Dacă Da, descrieți aceste măsuri.</i>	N/A
<b>D. Motive legate de insolvabilitate, conflicte de interese sau abateri profesionale</b>		
	<b>Obligațiile aplicabile în domeniul mediului, muncii și asigurărilor sociale</b>	
3D.1	Operatorul economic a încălcat obligațiile în domeniul mediului în ultimii 3 ani?	<input type="checkbox"/> Da <input checked="" type="checkbox"/> Nu
3D.1.1	<i>În cazul că răspunsul este Da pentru întrebarea 3D.1, puteți furniza dovezi care să arate că măsurile luate sunt suficiente pentru a demonstra fiabilitatea, în pofida existenței unui motiv de excludere?</i>	N/A
3D.1.2	<i>Dacă Da, descrieți aceste măsuri.</i>	N/A
3D.2	Operatorul economic a încălcat obligațiile în domeniul social în ultimii 3 ani?	<input type="checkbox"/> Da <input checked="" type="checkbox"/> Nu
3D.2.1	<i>În cazul că răspunsul este Da pentru întrebarea 3D.2, puteți furniza dovezi care să arate că măsurile luate sunt suficiente pentru a demonstra fiabilitatea, în pofida existenței unui motiv de excludere?</i>	N/A

3D.2.2	<i>Dacă Da, descrieți aceste măsuri.</i>	N/A
3D.3	Operatorul economic a încălcat obligațiile în domeniul muncii în ultimii 3 ani?	<input type="checkbox"/> Da    ×Nu
3D.3.1	<i>În cazul că răspunsul este Da pentru întrebarea 3D.3, puteți furniza dovezi care să arate că măsurile luate sunt suficiente pentru a demonstra fiabilitatea, în pofida existenței unui motiv de excludere?</i>	N/A
3D.3.2	<i>Dacă Da, descrieți aceste măsuri.</i>	N/A
	<b>Insolvabilitatea</b>	
3D.4	Operatorul economic este în situație de insolvabilitate sau de lichidare a activității antreprenoriale ca urmare a unei hotărâri judecătorești?	<input type="checkbox"/> Da    ×Nu
3D.4.1	<i>În cazul că răspunsul este Da pentru întrebarea 3D.4, puteți furniza dovezi care să arate că măsurile luate sunt suficiente pentru a demonstra fiabilitatea, în pofida existenței unui motiv de excludere?</i>	N/A
3D.4.2	<i>Dacă Da, descrieți aceste măsuri.</i>	N/A
	<b>Active administrate de lichidator</b>	
3D.5	Activele operatorului economic sunt administrate de un lichidator sau de o instanță?	<input type="checkbox"/> Da    ×Nu
3D.5.1	<i>În cazul că răspunsul este Da pentru întrebarea 3D.5, puteți furniza dovezi care să arate că măsurile luate sunt suficiente pentru a demonstra fiabilitatea, în pofida existenței unui motiv de excludere?</i>	N/A
3D.5.2	<i>Dacă Da, descrieți aceste măsuri.</i>	N/A
	<b>Activitățile economice sunt suspendate</b>	
3D.6	Activitățile economice ale operatorului economic sunt suspendate?	<input type="checkbox"/> Da    ×Nu
3D.6.1	<i>În cazul că răspunsul este Da pentru întrebarea 3D.6, puteți furniza dovezi care să arate că măsurile luate sunt suficiente pentru a demonstra fiabilitatea, în pofida existenței unui motiv de excludere?</i>	N/A
3D.6.2	<i>Dacă Da, descrieți aceste măsuri.</i>	N/A
	<b>Acorduri cu alți operatori economici care vizează denaturarea concurenței</b>	
3D.7	Operatorul economic, în ultimii 3 ani, a încheiat acorduri cu alți operatori economici care au ca obiect denaturarea concurenței, fapt constatat prin decizie a organului abilitat în acest sens?	<input type="checkbox"/> Da    ×Nu
3D.7.1	<i>În cazul că răspunsul este Da pentru întrebarea 3D.7, puteți furniza dovezi care să arate că măsurile luate sunt suficiente pentru a demonstra fiabilitatea, în pofida existenței unui motiv de excludere?</i>	N/A

3D.7.2	<i>Dacă Da, descrieți aceste măsuri.</i>	N/A
	<b>Conflict de interese</b>	
3D.8	Operatorul economic se află într-o situație de conflict de interese care nu poate fi remediată?	<input type="checkbox"/> Da      ×Nu
3D.8.1	<i>În cazul că răspunsul este Da pentru întrebarea 3D.8, puteți furniza dovezi care să arate că măsurile luate sunt suficiente pentru a demonstra fiabilitatea, în pofida existenței unui motiv de excludere?</i>	N/A
3D.8.2	<i>Dacă Da, descrieți aceste măsuri.</i>	N/A
	<b>Etica profesională</b>	
3D.9	Operatorul economic a fost condamnat, în ultimii 3 ani, prin hotărâre definitivă a unei instanțe judecătorești, pentru o faptă care a adus atingere eticii profesionale sau pentru comiterea unei greșeli în materie profesională?	<input type="checkbox"/> Da      ×Nu
3D.9.1	<i>În cazul că răspunsul este Da pentru întrebarea 3D.9, puteți furniza dovezi care să arate că măsurile luate sunt suficiente pentru a demonstra fiabilitatea, în pofida existenței unui motiv de excludere?</i>	N/A
3D.9.2	<i>Dacă Da, descrieți aceste măsuri.</i>	N/A
	<b>Integritatea</b>	
3D.10	Operatorul economic, în ultimii 3 ani, se face vinovat de o abatere profesională, care îi pune la îndoială integritatea?	<input type="checkbox"/> Da      ×Nu
3D.10.1	<i>În cazul că răspunsul este Da pentru întrebarea 3D.10, puteți furniza dovezi care să arate că măsurile luate sunt suficiente pentru a demonstra fiabilitatea, în pofida existenței unui motiv de excludere?</i>	N/A
3D.10.2	<i>Dacă Da, descrieți aceste măsuri.</i>	N/A

#### Capitolul IV. Criteriile de calificare și selecție a operatorilor economici

Compartimentul se completează de către autoritatea/entitatea (coloana nr.2) contractantă și operatorii economici (coloana nr.3).

Cod poziție	Conținutul cerințelor	Răspuns
1	2	3
<b>A. Capacitatea de exercitare a activității profesionale</b>		
4A.1	Operatorul economic este în măsură să furnizeze documentul/documentele prin care se va demonstra înregistrarea acestuia?	×Da <input type="checkbox"/> <input type="checkbox"/> Nu
4A.1.1	<i>Dacă Da, indicați actele de înregistrare a activității antreprenoriale și genul (genurile) de activitate determinate de legislație, aferent obiectului</i>	<i>Certificat de înregistrare, Extras din registru</i>

	<i>procedurii de atribuire a contractului, în baza căreia întreprinderea are dreptul să execute viitorul contract de achiziție publică.</i>	<i>de stat, Autorizație de funcționare</i>
4A.1.2	<i>Actele de înregistrare a activității antreprenoriale, sunt disponibile gratuit pentru autorități dintr-o bază de date națională? Dacă da, specificați informația care ar permite verificarea.</i>	<p><i>Adresa de internet:</i>  <a href="https://www.infoba.se.md/ro/companie/s/1011600039984/s-rl-inoxplus">https://www.infoba.se.md/ro/companie/s/1011600039984/s-rl-inoxplus</a></p> <p><i>Autoritatea sau organismul emitent(ă):</i>  Camera Înregistrării de Stat, Registrul de stat al persoanelor juridice</p> <p><i>Referința exactă a documentației:</i>  1011600039984</p>
4A.2	Activitatea antreprenorială deține o certificare și/sau o autorizare echivalentă aferent obiectului procedurii de atribuire a contractului, în cadrul unui sistem național?	×Da <input type="checkbox"/> <input type="checkbox"/> Nu
4A.2.1	<i>Dacă Da, operatorul economic este în măsură să furnizeze documentul/documentele prin care se va demonstra certificarea și/sau autorizarea activității acestuia?</i>	×Da <input type="checkbox"/> <input type="checkbox"/> Nu
4A.2.3	<i>Actele privind certificarea sau autorizarea sunt disponibile gratuit pentru autorități, dintr-o bază de date națională? Dacă da, specificați informația care ar permite verificarea.</i>	<p><i>Adresa de internet:</i>  <a href="https://www.infoba.se.md/ro/companie/s/1011600039984/s-rl-inoxplus">https://www.infoba.se.md/ro/companie/s/1011600039984/s-rl-inoxplus</a></p> <p><i>Autoritatea sau organismul emitent(ă):</i>  Registrul de stat al unităților de drept</p> <p><i>Referința exactă a documentației:</i>  1011600039984</p>
4A.3	Genurile de activitate, și/sau certificarea, și/sau autorizarea privind activitatea de întreprinzător, acoperă criteriile de selecție impuse de	×Da <input type="checkbox"/> <input type="checkbox"/> Nu

	autoritatea/entitatea contractantă în anunțul/invitația de participare?	
<b>B. Capacitatea economică și financiară</b>		
	<b>Declarații bancare</b>	
4B.1	Operatorul economic este în măsură să furnizeze declarații bancare sau, după caz, dovezi privind asigurarea riscului profesional în conformitate cu cerințele din documentația de atribuire?	×Da <input type="checkbox"/> <input type="checkbox"/> Nu
4B.1.1	<i>Informația menționată la punctul 4B.1 este disponibilă gratuit pentru autorități, dintr-o bază de date națională? Dacă da, specificați informația care ar permite verificarea ei.</i>	<i>Adresa de internet:</i> N/A
		<i>Autoritatea sau organismul emitent(ă):</i> N/A
		<i>Referința exactă a documentației:</i> N/A
	<b>Cifra de afaceri anuală (volumul vânzărilor)</b>	
4B.2	Operatorul economic este în măsură să demonstreze o cifră de afaceri anuală, după cum urmează: nu se aplică  Valoare _____ Perioada _____  <i>Notă. Se completează de către autoritatea contractantă valoarea și perioada</i>	×Da <input type="checkbox"/> <input type="checkbox"/> Nu
4B.2.1	<i>Specificați care este cifra de afaceri anuală, conform datelor din raportul financiar.</i>	<i>Valoarea</i> 42 484 245 lei <i>Anul 2019</i>
	<b>Cifra de afaceri medie anuală</b>	
4B.3	Operatorul economic este în măsură să demonstreze o cifră medie anuală de afaceri, după cum urmează: nu se aplică  Valoare _____ Perioada _____  <i>Notă. Se completează de către autoritatea contractantă valoarea și perioada</i>	×Da <input type="checkbox"/> <input type="checkbox"/> Nu
4B.3.1	<i>Specificați cifra de afaceri, conform datelor din raportul financiar.</i>	<i>Valoarea</i> 42 484 245 lei
		<i>Anul 2019</i>
		<i>Valoarea</i> 28 983 711 lei
		<i>Anul 2018</i>

		Valoarea 26 259 405 lei
		Anul 2017
		Valoarea medie totală 32 575 787 lei
	<b>Situațiile financiare</b>	
4B.4	Operatorul economic este în măsură să furnizeze Situațiile financiare înregistrate, extrase din Situațiile financiare?	×Da <input type="checkbox"/> Nu
4B.5	Informațiile privind situația economică și financiară sunt disponibile gratuit pentru autorități, dintr-o bază de date națională? Dacă da, specificați informația care ar permite verificarea.	Adresa de internet: N/A
		Autoritatea sau organismul emitent(ă): N/A
		Referința exactă a documentației: N/A
<b>C. Capacitatea tehnică și/sau profesională</b>		
4C.1	Operatorul economic este în măsură să furnizeze documentele solicitate de către autoritatea/entitatea contractantă în anunțul de participare, care demonstrează capacitatea tehnică și/sau profesională pentru executarea viitorului contract.	×Da <input type="checkbox"/> Nu
4C.1.1	<i>Informațiile privind capacitatea tehnică și/sau profesională sunt disponibile gratuit pentru autorități, dintr-o bază de date națională? Dacă da, specificați informația care ar permite verificarea.</i>	<i>Adresa de internet:</i> N/A
		<i>Autoritatea sau organismul emitent(ă):</i> N/A
		<i>Referința exactă a documentației:</i> N/A
<b>Instalații tehnice și măsuri de asigurare a calității</b>		
4C.2	Operatorul economic este în măsură să furnizeze detalii referitoare la tehnicieni sau organismele tehnice, specificate în anunțul de participare/documentația de atribuire, pe care autoritatea/entitatea contractantă le poate solicita, în special cele responsabile de controlul calității în legătură cu acest exercițiu de achiziție publică?	×Da <input type="checkbox"/> Nu
4C.3	Operatorul economic este în măsură să furnizeze o informație cu privire la sistemele de management și	×Da <input type="checkbox"/> Nu

	de trasabilitate utilizate în cadrul lanțului de aprovizionare?	
4C.3.1	<i>Informațiile sunt disponibile gratuit pentru autorități, dintr-o bază de date națională? Dacă da, specificați informația care ar permite verificarea.</i>	<i>Adresa de internet:</i> N/A
		<i>Autoritatea sau organismul emitent(ă):</i> N/A
		<i>Referința exactă a documentației:</i> N/A
	<b>Utilaje, instalații și echipament tehnic</b>	
4C.4	Operatorul economic dispune de utilaje și echipament necesar pentru îndeplinirea corespunzătoare a contractului de achiziție publică?	×Da <input type="checkbox"/> <input type="checkbox"/> Nu
4C.5	Operatorul economic este în măsură să furnizeze o informație cu privire la dotările specifice, utilajul și echipamentul necesar pentru îndeplinirea contractului, conform cerințelor stabilite în anunțul de participare și documentația de atribuire?	×Da <input type="checkbox"/> <input type="checkbox"/> Nu
	<b>Pregătirea profesională și calificarea personalului</b>	
4C.6	Operatorul economic are în cadrul întreprinderii personal calificat conform cerințelor stabilite în anunțul de participare sau în documentația de atribuire?	×Da <input type="checkbox"/> <input type="checkbox"/> Nu
4C.7	Operatorul economic este în măsură să furnizeze o informație privind personalul de specialitate propus pentru executarea contractului, conform cerințelor stabilite în anunțul de participare și documentația de atribuire?	×Da <input type="checkbox"/> <input type="checkbox"/> Nu
4C.8	Indicați efectivele medii anuale de personal angajat din ultimii trei ani de activitate.	Anul 2019
		Angajați 56
		Anul 2018
		Angajați 53
		Anul 2017
		Angajați 48
	<b>Numărul membrilor personalului de conducere</b>	
4C.9	Indicați numărul membrilor personalului de conducere ale operatorului economic pe parcursul ultimilor trei ani.	Anul 2019
		Persoane 25
		Anul 2018
		Persoane 13
		Anul 2017
		Persoane 13

	<b>Mostre, descrieri, fotografii</b>	
4C.10	Operatorul economic este în măsură să furnizeze eșantioane (mostre), descrieri și/sau fotografii ale produselor/serviciilor care urmează să fie furnizate/prestate, conform cerințelor stabilite în documentația de atribuire?	×Da <input type="checkbox"/> <input type="checkbox"/> Nu
	<b>Pentru contractele de achiziție publică de lucrări</b>	
4C.11	În perioada de referință, operatorul economic a îndeplinit lucrări specifice sau similare obiectului de achiziție indicat în anunțul de participare și în documentația de atribuire?	<input type="checkbox"/> Da      ×Nu
4C.11.1	<i>Dacă Da, enumerați-le specificând descrierea lucrărilor, valoarea lor, data de începere, data procesului verbal de recepție la terminarea lucrărilor, beneficiarul și altă informație relevantă.</i>	N/A
	<b>Pentru contractele de achiziție publică de bunuri</b>	
4C.12	În perioada de referință, operatorul economic a efectuat livrări specifice obiectului de achiziție indicat în anunțul de participare și în documentația de atribuire?	×Da <input type="checkbox"/> <input type="checkbox"/> Nu
4C.12.1	<i>Dacă Da, enumerați-le specificând descrierea livrărilor, valoarea lor, data de începere, data furnizării, beneficiarul și altă informație relevantă.</i>	<i>Otel inoxidabil, mobilier din inox, utilaj pentru bloc alimentar, sanitar, pompe. Valoarea unui contract de la 10 000-500 000 lei, din 2012. Beneficiari sunt instituțiile publice.</i>
	<b>Pentru contractele de achiziție publică de servicii</b>	
4C.13	În perioada de referință, operatorul economic a prestat servicii similare cu obiectul de achiziție indicat în anunțul de participare și în documentația de atribuire?	<input type="checkbox"/> Da      ×Nu
4C.13.1	<i>Dacă Da, enumerați-le specificând descrierea serviciilor, valoarea lor, durata de execuție, data începerii, beneficiarul și altă informație relevantă.</i>	N/A
4C.14	În cazul că răspunsul este Da pentru una din întrebările 4C.11 – 4C.13, puteți furniza dovezi prin care se va demonstra îndeplinirea lucrărilor, livrarea	×Da <input type="checkbox"/> <input type="checkbox"/> Nu



	bunurilor, prestarea serviciilor similare conform cerințelor documentației de atribuire?	
<b>D. Standarde de asigurare a calității</b>		
4D.1	Operatorul economic este în măsură să furnizeze certificate emise de organisme independente prin care se atestă faptul că operatorul economic respectă standardele de asigurare a calității conform cerințelor stabilite în anunțul de participare și în documentația atribuire?	×Da <input type="checkbox"/> <input type="checkbox"/> Nu
4D.2	Informațiile privind standardele de asigurare a calității, sunt disponibile gratuit pentru autorități, dintr-o bază de date națională? Dacă da, specificați informația care ar permite verificarea.	Adresa de internet: N/A
		Autoritatea sau organismul emitent(ă): N/A
		Referința exactă a documentației: N/A
<b>E. Standarde de protecție a mediului</b>		
4E.1	Operatorul economic este în măsură să furnizeze certificate emise de organisme independente prin care se atestă faptul că operatorul economic respectă standardele de protecție a mediului, conform cerințelor stabilite în anunțul de participare și în documentația de atribuire?	×Da <input type="checkbox"/> <input type="checkbox"/> Nu
4E.2	Informațiile privind standardele de protecția mediului, sunt disponibile gratuit pentru autorități, dintr-o bază de date națională? Dacă da, specificați informația care ar permite verificarea.	Adresa de internet: N/A
		Autoritatea sau organismul emitent(ă): N/A
		Referința exactă a documentației: N/A
<b>F. Permitearea controalelor</b>		
4F.1	Operatorul economic permite efectuarea verificărilor de către autoritatea/entitatea contractantă referitor la capacitățile economice și financiare, de producție sau tehnice privind executarea viitorului contract de achiziție publică?	×Da <input type="checkbox"/> <input type="checkbox"/> Nu

## Capitolul V. Indicații generale pentru criteriile de calificare și selecție

Compartimentul se completează de către autoritatea/entitatea contractantă (coloana nr.2) și operatorii economici (coloana nr.3).

Cod poziție	Conținutul cerințelor	Răspuns
1	2	3
<b>A. Îndeplinirea tuturor criteriilor de selecție impuse</b>		
5A.1	<p>Operatorul economic este în măsură să furnizeze în Sistemul informațional automatizat „Registrul de stat al achizițiilor publice” sau prin mijloace electronice, sau dacă e cazul, pe suport de hârtie autorității contractante: formularele, certificatele, avizele și alte documente indicate de către autoritatea/entitatea contractantă în anunțul de participare și în documentația de atribuire?</p> <p>Termen 2 zile de la solicitare.</p> <p><i>Notă. Numărul de zile se indică de către autoritatea contractantă ținând cont de cantitatea și caracterul documentelor solicitate.</i></p>	×Da <input type="checkbox"/> Nu
5A.2	<p>Informațiile care să îi permită autorității/entității contractante să obțină documentele indicate în anunțul de participare și în documentația de atribuire, sunt disponibile gratuit și direct prin accesarea unei baze de date naționale în orice stat? Dacă da, specificați informația care ar permite verificarea.</p>	Adresa de internet: N/A
		Autoritatea sau organismul emitent(ă): N/A
		Referința exactă a documentației: N/A

## Capitolul VI. Preselecția candidaților pentru procedura de atribuire a contractului de achiziție publică

Compartimentul se solicită de către autoritatea contractantă doar în cadrul procedurilor de achiziție publică: licitația restrânsă, negociere, dialog competitiv și parteneriatul pentru inovare.

Cod poziție	Conținutul cerințelor	Răspuns
1	2	3
<b>A. Îndeplinirea tuturor criteriilor de selecție impuse</b>		
6A.1	<p>Operatorul economic/candidatul îndeplinește criteriile de selecție stabilite de către autoritatea contractantă în anunțul de participare și în documentația de atribuire.</p>	×Da <input type="checkbox"/> Nu

6A.2	Operatorul economic/candidatul dispune și este în măsură să furnizeze în Sistemul informațional automatizat „Registrul de stat al achizițiilor publice” sau prin mijloace electronice, sau dacă e cazul, pe suport de hârtie autorității contractante certificate sau alte forme de documente justificative, după cum este cerut în anunțul de participare și în documentația de atribuire.	×Da <input type="checkbox"/> Nu
------	---	---------------------------------

## Capitolul VII. Declarații finale

Operatorul economic declară că informațiile prezentate în capitolele II – V (după caz II-VI) sunt exacte și corect furnizate, cunoscând pe deplin consecințele cazurilor grave de declarații false.

Operatorul economic declară în mod oficial, că poate să furnizeze la solicitarea autorității/entității contractante fără întârziere, certificatele și documentele justificative solicitate, cu excepția cazului în care autoritatea/entitatea contractantă are posibilitatea de a obține documentele justificative în cauză direct prin accesarea unei baze de date relevante, care este disponibilă gratuit, cu condiția că operatorul economic să fi furnizat informațiile necesare (adresa de internet, autoritatea sau organismul emitent(ă), referința exactă a documentației) care să îi permită autorității contractante sau entității contractante să facă acest lucru și se consimte accesul la informațiile menționate, în cazul în care acest lucru este necesar.

Operatorul economic declară în mod oficial că este de acord ca *DETS Buiucani*, astfel cum este descrisă în capitolul I secțiunea A să obțină acces la documentele justificative privind informațiile pe care le-a furnizat în acest DUAE în scopul desfășurării procedurii de achiziție [ocds-b3wdp1-MD-1660644960574](https://ocds-b3wdp1-MD-1660644960574).

(Se va completa și semna de către operatorul economic)

Nume: *Covalenco Dumitru*

Funcția: *Administrator*

Data: *25.08.2022*

Adresa: *mun. Chișinău, sec. Râșcani, str. Rareș Petru, 36, ap.(of.) 48*

Semnătura



ORDIN DE PLATĂ

Nr.

2146

DATA EMITERII

23 aug 2022

TIP. DOC. 1

PLĂTIȚI

300-00

LEI

Trei Sute LEI și 00 BANI

PLĂTITOR

(R)INOXPLUS S.R.L.

COD IBAN

222480329

COD FISCAL

1011600039984

PRESTATORUL  
PLĂȚILOR

BCR Chisinau suc.3 Russo

CODUL BĂNCII

RNCBMD2X518

BENEFICIAR

(R) MF-TR CENTRU CHISINAU DETS SEC.BUIUCANI

COD IBAN

MD05TRPCDV518410A00847AA

COD FISCAL

1007601009967

PRESTATORUL  
BENEFICIAR

Ministerul Finantelor - Trezoreria de Stat

CODUL BĂNCII

TREZMD2X

DESTINAȚIA PLĂȚII

Pentru Garania pentru ofert la procedura nr. 21061694

TIPUL  
TRANSFERULUI  
NORMAL/URGENT

N

L.S.

CODUL TRANZACȚIEI

101

DATA PRIMIRII

DATA EXECUTĂRII

23 aug 2022 11:18:53

SEMĂTURILE  
EMITENTULUI

SEMĂTURA BĂNCII

L.S.

MOTIVUL REFUZULUI

### Specificații tehnice

[Acest tabel va fi completat de către ofertant în coloanele 2, 3, 4, 6, 7, iar de către autoritatea contractantă – în coloanele 1, 5,]

Numărul procedurii de achiziție: Cererea ofertelor de prețuri (bunuri) 21061694, MTender ID <a href="#">ocds-b3wdp1-MD-1660644960574</a>							
Denumirea procedurii de achiziție: „Tehnică de calcul pentru instituțiile subordonate DETS sectorului Buiucani”							
Cod CPV	Denumirea bunurilor	Denumirea modelului bunului	Tara de origine	Producătorul	Specificarea tehnică deplină solicitată de către autoritatea contractantă	Specificarea tehnică deplină propusă de către ofertant	Standarde de referință
1	2	3	4	5	6	7	8
	<b>Bunuri</b>						
	<b>Lot 8</b>				<b>Televizor</b>		
30200000-1	Televizor	<a href="#">55A7100F</a> 	China	Hisense	minim 55" LED TV, Black, minim 3840x2160 UHD, SMART TV (Android TV OS), PCI minim1500Hz, DVB-T/T2/C/S2,minim 3xHDMI 2.0, minimi 2xUSB, Display color depth 8bit+FRC, HDR10, HLG, Wi-Fi, DVB-T/T2/C/S2, OSD Language: ENG, RU, RO, Speakers 2xminim8W Dolby Audio, VESA 300x300, maxim12.6 Kg	minim 55" LED TV, Black, minim 3840x2160 UHD, SMART TV (VIDAA U3.0), PCI minim1500Hz, DVB-T/T2/C/S2,minim 3xHDMI 2.0, minimi 2xUSB, Display color depth 8bit+FRC, HDR10, HLG, Wi-Fi, DVB-T/T2/C/S2, OSD Language: ENG, RU, RO, Speakers 2xminim8W Dolby Audio, VESA 300x300, maxim12.7 Kg	

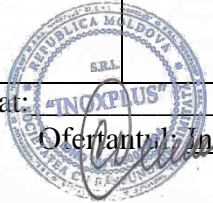
Semnat:  Numele, Prenumele: Dumitru Covalenco În calitate de: Director General  
Ofertant: Inoplus SRL Adresa: Mun. Chișinău, str. Petru Rareș, 36, bir.48 2005

### Specificații de preț

[Acest tabel va fi completat de către ofertant în coloanele 5,6,7,8 la necesitate, iar de către autoritatea contractantă – în coloanele 1,2,3,4,9,10]

Numărul procedurii de achiziție: Cererea ofertelor de prețuri (bunuri) 21061694, MTender ID <a href="#">ocds-b3wdp1-MD-1660644960574</a>										
Denumirea procedurii de achiziție: „Tehnică de calcul pentru instituțiile subordonate DETS sectorului Buiucani”										
Cod CPV	Denumirea bunurilor	Unitatea de măsură	Cantitatea	Preț unitar (fără TVA)	Preț unitar (cu TVA)	Suma fără TVA	Suma cu TVA	Termenul de livrare	Clasificație bugetară (IBAN)	Discount %
1	2	3	4	5	6	7	8	9	10	11
	<b>Lot 8</b>					<b>Televizor</b>				
30200000-1	Televizor	buc	3	6 804,17	8 165,00	20 412,50	24 495,00	15 zile		inclus
<b>Total oferta</b>						<b>20 412,50</b>	<b>24 495,00</b>			

Semnat: \_\_\_\_\_ Numele, Prenumele: Dumitru Covalenco În calitate de: Director General  
Ofertantul: Inoxplus SRL Adresa: Mun. Chișinău, str. Petru Rareș, 36, bir.48 2005

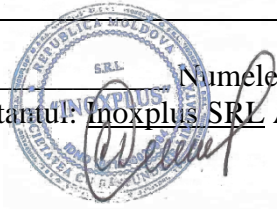

**DECLARAȚIE**  
**privind valabilitatea ofertei**

Către DETS Buiucani

(denumirea autorității contractante și adresa completă)

**Stimați domni,**

Ne angajăm să menținem oferta valabilă, **privind achiziționarea Tehnică de calcul pentru instituțiile subordonate DETS sectorului Buiucani**

Mobila pentru anul 2022  
obiectul achiziției)

(se indică

**prin procedura de achiziție Cererea ofertelor de prețuri (bunuri),**

(tipul procedurii de achiziție)

pentru o durată de nouăzeci (90) zile, (durata în litere și cifre), respectiv până la data de 26.11.2022 (ziua/luna/anul), și ea va rămâne obligatorie pentru noi și poate fi acceptată oricând înainte de expirarea perioadei de valabilitate.

Data completării 25.08.2022 Cu stimă,

Ofertant/candidat  
.....  
(semnatura autorizată)

REPUBLICA



MOLDOVA



# CERTIFICAT DE ÎNREGISTRARE

**Societatea cu Răspundere Limitată "INOXPLUS"**  
ESTE ÎNREGISTRATĂ LA CAMERA ÎNREGISTRĂRII DE STAT

*Numărul de identificare de stat - codul fiscal*  
**1011600039984**

*Data înregistrării*

**28.11.2011**

*Data eliberării*

**28.11.2011**



**Bobeica Ion, registrator**

*Funcția, numele, prenumele persoanei  
care a eliberat certificatul*

*[Signature]*



**MD 0112756**

L.Ș.





**I.P. "AGENȚIA SERVICII PUBLICE"**

Departamentul înregistrare și licențiere a unităților de drept

**Extras  
din Registrul de stat al persoanelor juridice  
nr. 101468 din 15.08.2022**



Denumirea completă: **Societatea cu Răspundere Limitată "INOXPLUS"**

Denumirea prescurtată: **"INOXPLUS" S.R.L.**

Forma juridică de organizare: **Societate cu răspundere limitată**

Numărul de identificare de stat și codul fiscal: **1011600039984**

Data înregistrării de stat: **28.11.2011**

Sediu: **MD-2005, str. Petru Rareș 36, ap. 48, mun. Chișinău, Republica Moldova**

Genurile de activitate:

- 1. Comerțul cu ridicata al construcțiilor prefabricate, al structurilor și pieselor din metal pentru construcții;**
- 2. Comerțul cu ridicata al metalelor și minereurilor metalifere;**
- 3. Fabricarea de butoaie și alte recipiente din metal;**
- 4. Fabricarea de structuri și tîmplării metalice pentru construcții;**
- 5. Comerțul cu ridicata al aparatelor electrice de uz casnic;**
- 6. Comerțul cu ridicata al altor mașini și echipamente utilizate în industrie, comerț și transporturi;**
- 7. Comerțul cu ridicata al articolelor de fierărie, utilajului de apeduct și de încălzire;**

Capitalul social: **4040774 Lei**

Administrator: **COVALENCO DUMITRU**

Asociați:

- 1. COVALENCO DUMITRU , partea socială 4040774 Lei, ce constituie 100%**

Beneficiari efectivi: **COVALENCO DUMITRU cota 100%**

Prezentul extras este eliberat în temeiul art. 34 al Legii nr.220/2007 privind înregistrarea de stat a persoanelor juridice și a întreprinzătorilor individuali și confirmă datele din Registrul de stat la data de 15.08.2022

Specialist coordonator

**Victoria Burcovschi**

tel. 022-207862



## CERTIFICAT privind lipsa sau existența restanțelor față de bugetul public național

Nr. A2215625

din 22.08.2022  
от

### 1. Destinația / Назначение

Pentru participarea la proceduri de achiziții publice

### 2. Date despre contribuabil / Информация о налогоплательщике

<b>Denumirea</b> Наименование	<b>Codul fiscal / Numărul de identificare</b> Фискальный код / Идентификационный номер
<span style="border: 1px solid black; padding: 2px;">INOXPLUS S.R.L.</span>	<span style="border: 1px solid black; padding: 2px;">1011600039984</span>
<b>Adresa sediului de bază (strada, numărul)</b> Адрес основного месторасположения (улица, номер)	<b>Codul - Denumirea localității</b> Код - Наименование населенного пункта
<span style="border: 1px solid black; padding: 2px;">Petru Rares nr.36 of.48</span>	<span style="border: 1px solid black; padding: 2px;">0150-SEC.RISCANI</span>

### 3. Atestarea lipsei sau existenței restanțelor conform datelor Sistemului Informațional Automatizat / Подтверждение отсутствия или наличия недоимки согласно данных Информационной автоматизированной системы

La data emiterii prezentului certificat restanța față de bugetul public național constituie/ На дату выдачи данной справки недоимка перед национальным публичным бюджетом составляет:  
**0,00 lei/лей.**

### 4. Valabil pînă la / Действителен до 06.09.2022



### 5. Autentificarea Serviciului Fiscal de Stat / Подтверждение Государственной налоговой службы

**DDF Rîșcani**

**Șef DGDF**  
Funcția/Dолжность

Semnătura/Подпись

**Ana STOICOV**

Numele și prenumele/Фамилия и имя

Executor: **Natalia Cebanova**  
Numele și prenumele/Фамилия и имя

Tel.(022)823102

Este extras din Sistemul Informațional al SFS SIA „Contul curent al contribuabilului”// 22.08.2022 ora 14:52:37  
cu aplicarea prevederilor pct. 82-83 Ordin IFPS nr.400 din 14.03.2014 (Monitorul Oficial 72-77/399, 28.03.2014)

NOTA (0,00)



Banca Comercială Română Chișinău S.A.  
Str. A. Pușkin 60/2 Municipiul Chișinău  
Republica Moldova MD 2005  
IDNO Cod Fiscal 1003600021533  
Capital Social 728.130.000 MDL  
SWIFT RNCBMD2X  
Tel: +373 22 85 20 00/ +373 22 26 50 00  
Fax: + 373 22 26 50 02/ +373 22 85 20 02  
site: <http://www.bcr.md>  
e-mail: [office@bcr.md](mailto:office@bcr.md)

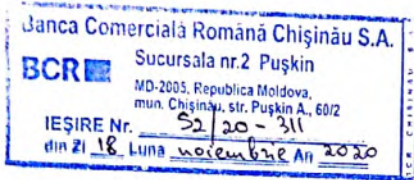

## CERTIFICAT

Prin prezenta, Banca Comercială Română Chișinău S.A. confirmă că INOXPLUS S.R.L., cod fiscal – 1011600039984, este clientul Băncii și deține în cadrul BCR Chișinău S.A. următoarele conturi:

IBAN	Valuta contului
MD87RN000000000222480329	MDL
MD87RN000000000222480329	USD
MD87RN000000000222480329	EUR
MD87RN000000000222480329	RON
MD87RN000000000222480329	RUB

Certificatul a fost eliberat la cererea clientului pentru a fi prezentat la destinația solicitată. Informația specificată în prezentul certificat reprezintă situația existentă la data eliberării lui.

Responsabilitate pentru dezvăluirea informației expuse în prezentul certificat este atribuită nemijlocit Clientului. Banca nu poartă răspundere pentru dezvăluirea datelor către terți.

Director Sucursala nr. 3 Russo,

Minciuna Serghei

*BCR Chisinau S.A. - Confidential*

BCR Chisinau S.A. este înregistrat în calitate de operator cu date de caracter personal cu identificatorul – 0000065, care va proteja datele cu caracter personal, în condițiile legii nr. 133 din 08.07.2011 privind protecția datelor cu caracter personal.

**SITUAȚIILE FINANCIARE**pentru perioada 01.01.2021 - 31.12.2021**Entitatea:** INOXPLUS S.R.L.**Cod CUIŢO:** 40806995**Cod IDNO:** 1011600039984

Sediul:

**MD:****Raionul(municipiul):** 106, DDF RISCANI**Cod CUATM:** 0150, SEC.RISCANI**Strada:** Petru Rares nr.36 of.48**Activitatea principală:** G4673, Comerț cu ridicata al materialului lemnos și al materialelor de construcție și echipamentelor sanitare**Forma de proprietate:** 15, Proprietatea privată**Forma organizatorico-juridică:** 530, Societăți cu răspundere limitată

Date de contact:

**Telefon:** +37322317318**WEB:****E-mail:** emilia.batir@gmail.com**Numele și coordonatele al contabilului-șef:** DI (dna) POPOVICI OXANA Tel. 079479508**Numărul mediu al salariaților în perioada de gestiune:** 60 persoane.**Persoanele responsabile de semnarea situațiilor financiare\*:** COVALENCO DUMITRU

Unitatea de măsură: leu

**BILANȚUL**

Anexa 1

la

Nr. cpt.	Indicatori	Cod rd.	Sold la	
			Începutul perioadei de gestiune	Sfârșitul perioadei de gestiune
1	2	3	4	5
	<b>A C T I V</b>			
	<b>ACTIVE IMOBILIZATE</b>			
	<b>I. Imobilizări necorporale</b>			
	1. Imobilizări necorporale în curs de execuție	010	483800	
	2. Imobilizări necorporale în exploatare, total	020	9457	461323
	din care:			
	2.1. concesiuni, licențe și mărci	021	6396	4785
	2.2. drepturi de autor și titluri de protecție	022		
	2.3. programe informatice	023	2563	441067
	2.4. alte imobilizări necorporale	024	498	15471
	3. Fond comercial	030		
	4. Avansuri acordate pentru imobilizări necorporale	040	22127	
	<b>Total imobilizări necorporale</b> (rd.010 + rd.020 + rd.030 + rd.040)	050	515384	461323
	<b>II. Imobilizări corporale</b>			
	1. Imobilizări corporale în curs de execuție	060		34247
	2. Terenuri	070		
	3. Mijloace fixe, total	080	2285255	5366532
	din care:			
	3.1. clădiri	081		
	3.2. construcții speciale	082	5893	
	3.3. mașini, utilaje și instalații tehnice	083	1597801	4012436
	3.4. mijloace de transport	084	115160	587627

A.

3.5. inventar și mobilier	085	224762	628900
3.6. alte mijloace fixe	086	341639	137569
4. Resurse minerale	090		
5. Active biologice imobilizate	100		
6. Investiții imobiliare	110		
7. Avansuri acordate pentru imobilizări corporale	120	121013	12480
<b>Total imobilizări corporale</b> (rd.060 + rd.070 + rd.080 + rd.090 + rd.100 + rd.110 + rd.120)	130	2406268	5413259
<b>III. Investiții financiare pe termen lung</b>			
1. Investiții financiare pe termen lung în părți neafiliate	140		
2. Investiții financiare pe termen lung în părți afiliate, total	150		
din care:			
2.1. acțiuni și cote de participație deținute în părțile afiliate	151		
2.2 împrumuturi acordate părților afiliate	152		
2.3 împrumuturi acordate aferente intereselor de participare	153		
2.4 alte investiții financiare	154		
<b>Total investiții financiare pe termen lung</b> (rd.140 + rd.150)	160		
<b>IV. Creanțe pe termen lung și alte active imobilizate</b>			
1. Creanțe comerciale pe termen lung	170		
2. Creanțe ale părților afiliate pe termen lung	180		
inclusiv: creanțe aferente intereselor de participare	181		
3. Alte creanțe pe termen lung	190		
4. Cheltuieli anticipate pe termen lung	200		
5. Alte active imobilizate	210		
<b>Total creanțe pe termen lung și alte active imobilizate</b> (rd.170 + rd.180 + rd.190 + rd.200 + rd.210)	220		
<b>TOTAL ACTIVE IMOBILIZATE</b> (rd.050 + rd.130 + rd.160 + rd.220)	230	2921652	5874582

B.

<b>ACTIVE CIRCULANTE</b>			
<b>I. Stocuri</b>			
1. Materiale și obiecte de mică valoare și scurtă durată	240	463397	872604
2. Active biologice circulante	250		
3. Producția în curs de execuție	260		
4. Produse și mărfuri	270	19883212	23811249
5. Avansuri acordate pentru stocuri	280	4175510	14288045
<b>Total stocuri</b> (rd.240 + rd.250 + rd.260 + rd.270 + rd.280)	290	24522119	38971898
<b>II. Creanțe curente și alte active circulante</b>			
1. Creanțe comerciale curente	300	2395857	4130143
2. Creanțe ale părților afiliate curente	310		
inclusiv: creanțe aferente intereselor de participare	311		
3. Creanțe ale bugetului	320	357963	176173
4. Creanțele ale personalului	330	503	5587
5. Alte creanțe curente	340	1384428	2349916
6. Cheltuieli anticipate curente	350	50626	39943
7. Alte active circulante	360	5667	
<b>Total creanțe curente și alte active circulante</b> (rd.300 + rd.310 + rd.320 + rd.330 + rd.340 + rd.350 + rd.360)	370	4195044	6701762
<b>III. Investiții financiare curente</b>			
1. Investiții financiare curente în părți neafiliate	380		
2. Investiții financiare curente în părți afiliate, total	390		
din care:			
2.1. acțiuni și cote de participație deținute în părțile afiliate	391		
2.2. împrumuturi acordate părților afiliate	392		
2.3. împrumuturi acordate aferente intereselor de participare	393		

	2.4. alte investiții financiare în părți afiliate	394		
	<b>Total investiții financiare curente</b> (rd.380 + rd.390)	400		
	<b>IV. Numerar și documente bănești</b>	410	273508	1035235
	<b>TOTAL ACTIVE CIRCULANTE</b> (rd.290 + rd.370 + rd.400 + rd.410)	420	28990671	46708895
	<b>TOTAL ACTIVE</b> (rd.230 + rd.420)	430	31912323	52583477
	<b>P A S I V</b>			
C.	<b>CAPITAL PROPRIU</b>			
	<b>I. Capital social și neînregistrat</b>			
	1. Capital social	440	4040774	4040774
	2. Capital nevărsat	450	( )	( )
	3. Capital neînregistrat	460		
	4. Capital retras	470	( )	( )
	5. Patrimoniul primit de la stat cu drept de proprietate	480		
	<b>Total capital social și neînregistrat</b> (rd.440 + rd.450 + rd.460 + rd.470 + rd.480)	490	4040774	4040774
	<b>II. Prime de capital</b>	500		
	<b>III. Rezerve</b>			
	1. Capital de rezervă	510		
	2. Rezerve statutare	520		
	3. Alte rezerve	530		
	<b>Total rezerve</b> (rd.510 + rd.520 + rd.530)	540		
	<b>IV. Profit (pierdere)</b>			
	1. Corecții ale rezultatelor anilor precedenți	550	X	-2416
	2. Profit nerepartizat (pierdere neacoperită) al anilor precedenți	560	11168063	5759063
	3. Profit net (pierdere netă) al perioadei de gestiune	570	X	7751431
	4. Profit utilizat al perioadei de gestiune	580	X	( )
	<b>Total profit (pierdere)</b> (rd.550 + rd.560 + rd.570 + rd.580)	590	11168063	13508078
	<b>V. Rezerve din reevaluare</b>	600		
	<b>VI. Alte elemente de capital propriu</b>	610		
	<b>TOTAL CAPITAL PROPRIU</b> (rd.490 + rd.500 + rd.540 + rd.590 + rd.600 + rd.610)	620	15208837	17548852
D.	<b>DATORII PE TERMEN LUNG</b>			
	1. Credite bancare pe termen lung	630	14951580	32677321
	2. Împrumuturi pe termen lung	640		
	din care:	641		
	2.1. împrumuturi din emisiunea de obligațiuni	642		
	inclusiv: împrumuturi din emisiunea de obligațiuni convertibile	643		
	2.2. alte împrumuturi pe termen lung	643		
	3. Datorii comerciale pe termen lung	650		
	4. Datorii față de părțile afiliate pe termen lung	660		
	inclusiv: datorii aferente intereselor de participare	661		
	5. Avansuri primite pe termen lung	670		
	6. Venituri anticipate pe termen lung	680		
	7. Alte datorii pe termen lung	690		
	<b>TOTAL DATORII PE TERMEN LUNG</b> (rd.630 + rd.640 + rd.650 + rd.660 + rd.670 + rd.680 + rd.690)	700	14951580	32677321
	<b>DATORII CURENTE</b>			
	1. Credite bancare pe termen scurt	710		
	2. Împrumuturi pe termen scurt, total	720	2519	

E.	din care:	721	2519	
	2.1. împrumuturi din emisiunea de obligațiuni			
	inclusiv: împrumuturi din emisiunea de obligațiuni convertibile	722		
	2.2. alte împrumuturi pe termen scurt	723		
	3. Datorii comerciale curente	730	195999	376041
	4. Datorii față de părțile afiliate curente	740		
	inclusiv: datorii aferente intereselor de participare	741		
	5. Avansuri primite curente	750	724117	401913
	6. Datorii față de personal	760	1301	50
	7. Datorii privind asigurările sociale și medicale	770		
	8. Datorii față de buget	780	344959	815480
	9. Datorii față de proprietari	790	8022	874
10. Venituri anticipate curente	800	334186	690142	
11. Alte datorii curente	810	140803	72804	
	<b>TOTAL DATORII CURENTE</b> (rd.710 + rd.720 + rd.730 + rd.740 + rd.750 + rd.760 + rd.770 + rd.780 + rd.790 + rd.800 + rd.810)	820	1751906	2357304
F.	<b>PROVIZIOANE</b>			
	1. Provizioane pentru beneficiile angajaților	830		
	2. Provizioane pentru garanții acordate cumpărătorilor/clientilor	840		
	3. Provizioane pentru impozite	850		
	4. Alte provizioane	860		
	<b>TOTAL PROVIZIOANE</b> (rd.830 + rd.840 + rd.850 + rd.860)	870		
	<b>TOTAL PASIVE</b> (rd.620 + rd.700 + rd.820 + rd.870)	880	31912323	52583477

## SITUAȚIA DE PROFIT ȘI PIERDERE

de la pînă la

Anexa 2

Indicatori	Cod rd.	Perioada de gestiune	
		precedenta	curenta
1	2	3	4
Venituri din vânzări, total	010	43663604	62893483
din care:			
venituri din vânzarea produselor și mărfurilor	011	42615750	61667688
venituri din prestarea serviciilor și executarea lucrărilor	012	1047854	1225795
venituri din contracte de construcție	013		
venituri din contracte de leasing	014		
venituri din contracte de microfinanțare	015		
alte venituri din vânzări	016		
Costul vânzărilor, total	020	32533202	44334732
din care:			
valoarea contabilă a produselor și mărfurilor vândute	021	32525139	44312014
costul serviciilor prestate și lucrărilor executate terților	022	8063	22718
costuri aferente contractelor de construcție	023		
costuri aferente contractelor de leasing	024		
costuri aferente contractelor de microfinanțare	025		
alte costuri aferente vânzărilor	026		
<b>Profit brut (pierdere brută)</b> (rd.010 - rd.020)	030	11130402	18558751
Alte venituri din activitatea operațională	040	230553	354686
Cheltuieli de distribuire	050	3184939	4838982
Cheltuieli administrative	060	2710382	3315428
Alte cheltuieli din activitatea operațională	070	290532	760481
<b>Rezultatul din activitatea operațională: profit (pierdere)</b> (rd.030 + rd.040 - rd.050 - rd.060 - rd.070)	080	5175102	9998546

Venituri financiare, total	090	1599380	780637
din care:	091		
venituri din interese de participare			
inclusiv: veniturile obținute de la părțile afiliate	092		
venituri din dobânzi	093		
inclusiv: veniturile obținute de la părțile afiliate	094		
venituri din alte investiții financiare pe termen lung	095		95944
inclusiv: veniturile obținute de la părțile afiliate	096		
venituri aferente ajustărilor de valoare privind investițiile financiare pe termen lung și curente	097		
venituri din ieșirea investițiilor financiare	098		
venituri aferente diferențelor de curs valutar și de sumă	099	1599380	684693
Cheltuieli financiare, total	100	1887154	1902241
din care:			
cheltuieli privind dobânzile	101	1010516	1408764
inclusiv: cheltuielile aferente părților afiliate	102		
cheltuieli aferente ajustărilor de valoare privind investițiile financiare pe termen lung și curente	103		
cheltuieli aferente ieșirii investițiilor financiare	104		
cheltuieli aferente diferențelor de curs valutar și de sumă	105	876638	493477
<b>Rezultatul: profit (pierdere) financiar(ă)</b> (rd.090 - rd.100)	110	-287774	-1121604
Venituri cu active imobilizate și excepționale	120		40328
Cheltuieli cu active imobilizate și excepționale	130		
<b>Rezultatul din operațiuni cu active imobilizate și excepționale: profit (pierdere)</b> (rd.120 - rd.130)	140		40328
<b>Rezultatul din alte activități: profit (pierdere)</b> (rd.110 + rd.140)	150	-287774	-1081276
<b>Profit (pierdere) pînă la impozitare</b> (rd.080 + rd.150)	160	4887328	8917270
Cheltuieli privind impozitul pe venit	170	593034	1165839
<b>Profit net (pierdere netă) al perioadei de gestiune</b> (rd.160 - rd.170)	180	4294294	7751431

## SITUAȚIA MODIFICĂRILOR CAPITALULUI PROPRIU

de la pînă la

Anexa 3

Nr. d/o	Indicatori	Cod rd	Sold la începutul perioadei de gestiune	Majorări	Diminuări	Sold la sfîrșitul perioadei de gestiune
1	2	3	4	5	6	7
I.	<b>Capital social și neînregistrat</b>					
	1. Capital social	010	4040774			4040774
	2. Capital nevărsat	020	( )	( )	( )	( )
	3. Capital neînregistrat	030				
	4. Capital retras	040	( )	( )	( )	( )
	5. Patrimoniul primit de la stat cu drept de proprietate	050				
	<b>Total capital social și neînregistrat</b> (rd.010 + rd.020 + rd.030 + rd.040 + rd.050)	060	4040774			4040774
II.	<b>Prime de capital</b>	070				
III.	<b>Rezerve</b>					
	1. Capital de rezervă	080				
	2. Rezerve statutare	090				
	3. Alte rezerve	100				
	<b>Total rezerve</b> (rd.080 + rd.090 + rd.100)	110				
	<b>Profit (pierdere)</b>					
	1. Corecții ale rezultatelor anilor precedenți	120	X		2416	-2416



IV.	2. Profit nerepartizat (pierdere neacoperită) al anilor precedenți	130	11168063		5409000	5759063
	3. Profit net (pierdere netă) al perioadei de gestiune	140	X	7751431		7751431
	4. Profit utilizat al perioadei de gestiune	150	X	( )	( )	( )
	<b>Total profit (pierdere)</b> (rd.120 + rd.130 + rd.140 + rd.150)	160	11168063	7751431	5411416	13508078
V.	<b>Rezerve din reevaluare</b>	170				
VI.	<b>Alte elemente de capital propriu</b>	180				
	<b>Total capital propriu</b> (rd.060 + rd.070 + rd.110 + rd.160 + rd.170 + rd.180)	190	15208837	7751431	5411416	17548852

## SITUAȚIA FLUXURILOR DE NUMERAR

de la 01.01.2021 până la 31.12.2021

Anexa 4

Indicatori	Cod rd	Perioada de gestiune	
		precedentă	curentă
1	2	3	4
<b>Fluxuri de numerar din activitatea operațională</b>			
Încasări din vânzări	010	51343273	72298921
Plăți pentru stocuri și servicii procurate	020	36313399	75838865
Plăți către angajați și organe de asigurare socială și medicală	030	3406149	4293829
Dobânzi plătite	040	1010516	1446521
Plata impozitului pe venit	050	1112671	622000
Alte încasări	060	573789	248586
Alte plăți	070	4181626	2801153
<b>Fluxul net de numerar din activitatea operațională</b> (rd.010 - rd.020 - rd.030 - rd.040 - rd.050 + rd.060 - rd.070)	080	5892701	-12454861
<b>Fluxuri de numerar din activitatea de investiții</b>			
Încasări din vânzarea activelor imobilizate	090		
Plăți aferente intrărilor de active imobilizate	100		
Dobânzi încasate	110		
Dividende încasate	120		
inclusiv: dividende încasate din străinătate	121		
Alte încasări (plăți)	130	211017	351157
<b>Fluxul net de numerar din activitatea de investiții</b> (rd.090 - rd.100 + rd.110 + rd.120 ± rd.130)	140	211017	351157
<b>Fluxuri de numerar din activitatea financiară</b>			
Încasări sub formă de credite și împrumuturi	150	15390105	48210764
Plăți aferente rambursării creditelor și împrumuturilor	160	18662006	30325094
Dividende plătite	170	4977698	5043643
inclusiv: dividende plătite nerezidenților	171		
Încasări din operațiuni de capital	180		
Alte încasări (plăți)	190	31000	
<b>Fluxul net de numerar din activitatea financiară</b> (rd.150 - rd.160 - rd.170 + rd.180 ± rd.190)	200	-8218599	12842027
<b>Fluxul net de numerar total</b> (± rd.080 ± rd.140 ± rd.200)	210	-2114881	738323
Diferențe de curs valutar favorabile (nefavorabile)	220	2353	23404
<b>Sold de numerar la începutul perioadei de gestiune</b>	230	2386036	273508
<b>Sold de numerar la sfârșitul perioadei de gestiune</b> (± rd.210 ± rd.220 + rd.230)	240	273508	1035235

[Versiune de imprimare](#)

[Salvare](#)

## Recipisa

Respondent

Codul fiscal: 1011600039984, denumire: INOXPLUS S.R.L.

A prezentat raportul: RSF1\_21

Pentru perioada fiscală: A/2021

Data prezentării: 13.05.2022

Marca temporală a raportului înregistrat în Sistemul de Raportare Electronică și expedit pentru procesare în Sistemul Informațional al BNS : 13.05.2022 13:35:31



PRIMĂRIA MUNICIPIULUI CHIȘINĂU

Direcția generală comerț, alimentație publică și prestări servicii

ÎNȘTIINȚARE DE RECEPȚIONARE  
A NOTIFICĂRII PRIVIND ÎNȚIEREA ACTIVITĂȚII DE COMERȚ

Nr. 42182 din 15.01.2018 ora 09:40

Eliberatã INOXPLUS  
Societate cu răspundere limitată

Cod fiscal 1011600039984

Pentru desfășurarea

(comerțului cu amănuntul, comerțului cu ridicata, prestării de servicii, alimentație publică, intermedierei în comerț, activității în baza patentei de întreprinzător)

în magazin-depozit  
(unitatea comercială)

din MUN.CHISINAU, SEC.RISCANI, Petricani str., nr. 17/3  
(adresa amplasării unității comerciale)

Persoana responsabilă care a recepționat notificarea  
Lesnic-Răscoală D., specialist principal  
(numele/prenumele, funcția și datele de contact)

(022)223402

MD-2028, mun. Chișinău, șos. Hâncești, 53A

Tel: 0(22)222441, 223402, 228262

e-mail: comerț,chișinău.md

*Notă: Activitatea de comerț încetează la cererea comerciantului, începând cu data de depunere a notificării de încetare de către comerciant. În cazul modificării datelor indicate în notificare comerciantul depune la Direcție, în termen de cel puțin 30 zile calendaristice până la data de modificare, notificarea de modificare a datelor.*





6515

10.02.2012



6515

Eliberată:

**INOXPLUS**

Societate cu răspundere limitată

Adresa:

MUN.CHISINAU, SEC.RISCANI , Petru Rareș str. , nr.  
36 , ap./of. 48

Cod fiscal:

1011600039984

**G.47.52;**

MUN.CHISINAU, SEC.RISCANI , Petricani str. , nr. 17/3

**magazin-depozit;**

suprafața comercială: 587,91m<sup>2</sup>

cu program de lucru: 09:00 - 18:00

zile de odihnă: Duminică

# AUTORIZAȚIE SANITARĂ DE FUNCȚIONARE

Nr. 647

Eliberată la 16 02 2018

Valabilă pînă la 31 mai 2020

1. Denumirea unității economice Atelier

2. For tutelar SRL INOXPLUS, c/f 1011600039984

3. Adresă, telefon, fax, e-mail or. Chișinău, str. Petricani 17/3, tel. 022317318

4. Profilul, genul de activitate producere

5. Grupele de produse (marfa), care urmează a fi fabricate, depozitate, comercializate, utilizate; serviciile care urmează a fi prestate

articole din inox, construcții metalice

6. Volumul/capacitatea S - 1287 m.p., 20 locuri de muncă

7. Autorizația sanitară a fost eliberată în baza: materialelor de supraveghere de stat a sănătății publice, rezultatelor investigațiilor de laborator și măsurărilor instrumentale (în caz de necesitate)

proces-verbal din 25.01.2018

proces-verbale ale măsurărilor instrumentale nr. 65, 72, 75 din 25.01.2018

(data, luna, anul)

Clauze de funcționare:

Deținătorul autorizației sanitare de funcționare este obligat:

- să respecte legislația sanitară în vigoare în Republica Moldova;
- să solicite Serviciul de Supraveghere de Stat a Sănătății Publice teritorial autorizația sanitară, cu 30 de zile pînă la expirarea termenului de valabilitate;
- să anunțe imediat orice schimbare ori extindere a genurilor de activitate în afara celor indicate în autorizație.

Nerespectarea legislației sanitare în vigoare în Republica Moldova atrage după sine aplicarea măsurilor de constrângere prevăzute de Legea nr. 10-XVI din 3 februarie 2009.



Medic-șef sanitar de stat  
al municipiului Chișinău

(semnătura)

Luminita Suveica

(numele, prenumele)

Ex. Ciapala Victoria

tel. 574375

# DECLARAȚIE DE CONFORMITATE

nr. 806/1-BM-Hisense-8528

Prezenta declarație de conformitate este emisă pe răspunderea exclusivă a producătorului, semnată pentru și în numele: **Guangdong Hisense Electronics Co., Ltd.**  
Zone B, No.8 Hisense Road, Advanced Manufacturing Jiangsha Demonstration Park, Jiangmen City,  
Guangdong Province 529000, China  
(denumirea și adresa producătorului)

<b>Produsul (tip, model):</b> (Product, (model(s)))	TV LED marca comercială "Hisense" model: 40A35EEAS, 40AE5*****, 40A6*****, 40E5*****, 43A35EEAS, 43A*****, 50A53FEVS(0004), 50A*****, 55A*****, unde (***) reprezintă - 0-9, A-Z, a-z, "-" sau spațiu liber, care reprezintă variantele modelului. Fabricare în serie.
<b>Obiectul declarației:</b> (Base of Declaration)	În conformitate cu Legea nr. 235 din 1 decembrie 2011 privind activitățile de acreditare și de evaluare a conformității, declarația de conformitate atestă faptul că produsul îndeplinește cerințele esențiale de securitate menționate în: Certificat de conformitate Nr. ES190902008W-4 din 21.12.2020, rapoarte de încercări: Nr.Nr. ES190902008W01-4, ES190902008W02-4, ES190902008W03-4, ES190902008W04-4, ES190902008W05-4, ES190902008W06-4, ES190902008 W07-4, ES190902008W08-4 din 21.12.2020, ES 201221022S din 23.12.2020 eliberat de EMTEK (Shenzhen) Co., Ltd. Certificat de conformitate Nr. ES190902009E-6 din 21.12.2020, raport de încercări Nr. ES190902009E-6 din 21.12.2020, eliberat de EMTEK (Shenzhen) Co., Ltd. Certificate de conformitate: Nr. SG ITS-23375 din 08.01.201 eliberat de Intertek Testing Services (Singapore) Pte Ltd. Raport de încercări Nr. 201126035SZN-001 din 29.12.2020, eliberat de Intertek Testing Services Shenzhen Ltd. Longhua Branch. Certificat de conformitate Nr. ES201126027E din 10.12.2020, raport de încercări Nr. ES201126027E din 10.12.2020, eliberat de EMTEK (Shenzhen) Co., Ltd. Certificat de conformitate Nr. ES201126026W din 09.01.2021, rapoarte de încercări: Nr.Nr. ES201126026W01, ES201126026W02, ES201126026W03, ES201126026W04, ES201126026W05, ES201126026W06, ES201126026W07, ES201126026W08 din 10.12.2020, ES 201221022S din 23.12.2020 eliberat de EMTEK (Shenzhen) Co., Ltd. Certificat de conformitate Nr. SG ITS-25443 din 01.07.2021 eliberat de Intertek Testing Services (Singapore) Pte Ltd. Raport de încercări Nr. 210527044SZN-001 din 25.07.2021 eliberat de Intertek Testing Services Shenzhen Ltd. Longhua Branch.
<b>Standarde relevante:</b> (Applied Standards)	Această declarație nu pune în pericol viața și sănătatea consumatorilor, nu produce impact asupra mediului înconjurător și este în conformitate cu următoarele reglementări tehnice și standarde: <b>1. Reglementarea tehnică Nr. 745 din 26.10.2015 „Punerea la dispoziție pe piață a echipamentelor electrice destinate utilizării în cadrul unor anumite limite de tensiune” transpune Directiva 2014/35/UE.</b> <b>SM EN 62368-1:2015, SM SR EN 62479:2012, SM SR EN 62311:2013,</b>

2. **Reglementarea tehnică Nr. 807 din 29.10.2015** „Compatibilitatea electromagnetică a echipamentelor” transpune Directiva 2014/30/UE.

SM EN 55032:2016, SM EN 55035:2018,

SM EN IEC 61000-3-2:2019, SM EN 61000-3-3:2014/A1:2020

SM EN 301 489-1 V1.9.2:2014, SM EN 301 489-17 V3.2.4:2021

3. **Reglementarea tehnică Nr. HG34/2019 din 30.01.2019** “ Punerea la dispoziție pe piață a echipamentelor radio” transpune Directiva 2014/53/UE

SM EN 300 328 V2.1.1:2017,

SM EN 303 372-2 V1.1.1:2016, SM EN 303 340 V1.1.2:2016

**Informații  
suplimentare:**  
(Supplementary  
information)

Prin prezenta Declarăm că datele furnizate în raportul de încercări acoperă inclusiv întreaga grupă de produse așa cum acestea sunt similare prin construcție, diferențele fiind prin aspectele de dizain. **Uzina producătoare:**

1. **Hisense Visual Technology Co., Ltd.**

No. 218, qianwangang Road Economy & Technology Development Zone, QingDao, China

2. **HISENSE SA MANUFACTURING (PTY) LTD**

Corner Charel Uys Dr & Christopher Starke St, Atlantis Industrial Park, Cape Town, South Africa

3. **Hisense Europe Electronics, d.o.o.**

Partizanska cesta 12 H, 3320 Velenje Slovenia

4. **Guangdong Hisense Electronics Co., Ltd.**

Zone B, No.8 Hisense Road, Advanced Manufacturing Jiangsha

Demonstration Park, Jiangmen City, Guangdong Province 529000, China

Reprezentantul autorizat:

Î.C.S. " BM TECHNOTRADE" S.R.L.,

MD 2004, str. p-ta D. Cantemir, nr.1, mun. Chișinău, Republica Moldova

Chișinău, Data: 08.08.2022

Valabil : 13.10.2022

Ciornei Denis, administrator

(Nume, funcția)



(semnătura)

L. Ș.

Certificate MD21/90089

The management system of

# “INOXPLUS” S.R.L.

17/3, Petricani Street,  
Chisinau, MD-2059, Republic of Moldova

has been assessed and certified as meeting the requirements of

## ISO 9001:2015

For the following activities

**Production and Delivery of Tanks, Barrels, Cisterns and other types of Stainless-Steel Vessels and Furniture. Import of Stainless-Steel Equipment for Industrial Use. Delivery of Stainless-Steel Sheets, Pipes, Long Products, Fittings and Fasteners, Railing Accessories and Welding Consumables.**

This certificate is valid from 23 November 2021 until 22 November 2024 and remains valid subject to satisfactory surveillance audits. Recertification audit due a minimum of 60 days before the expiration date. Issue 1. Certified since 23 November 2021



Authorised by



0005

SGS United Kingdom Ltd  
Rossmore Business Park Ellesmere Port Cheshire CH65 3EN UK  
t +44 (0)151 350-6666 f +44 (0)151 350-6600 [www.sgs.com](http://www.sgs.com)

21HC 9001 2015 0421

Page 1 of 1



This document is issued by the Company subject to its General Conditions of Certification Services accessible at [www.sgs.com/terms\\_and\\_conditions.htm](http://www.sgs.com/terms_and_conditions.htm). Attention is drawn to the limitations of liability, indemnification and jurisdictional issues established therein. The authenticity of this document may be verified at <http://www.sgs.com/en/certified-clients-and-products/certified-client-directory>. Any unauthorized alteration, forgery or falsification of the content or appearance of this document is unlawful and offenders may be prosecuted to the fullest extent of the law.



SGSPAPER\_MD  
90000497



**„INOXPLUS” SRL**  
mun. Chișinău, str. Petricani 17/3  
Tel: 022 317 318  
fax: 022 317 008;  
www.inoxplus.md

c/f 1011600039984 / TVA 0607844  
BC Moldindconbank SA, fil. Kiev  
c/d MD12ML000000002251536273  
Cod Banc: MOLDM2X336

Către: **DETS Buiucani**

## DECLARAȚIE PRIVIND DESERVIREA TEHNICĂ

Prin prezentul act, compania Inoxplus SRL declară pe propria răspundere ca toate produsele constituate a ofertei noastre, sunt supuse termenelor de garanție și deservirii tehnice, conform termenilor contractuali.

Inoxplus SRL dispune de personal calificat, dotare tehnică corespunzătoare și experiența suficientă pentru a asigura buna deservire a utilajului în termen de garanție.

Necesitatea și regularitatea, cazurile și circumstanțele intervenitei Furnizorului în termeni de garanție tehnică și deservirea echipamentului vor fi convenite de comun acord cu Beneficiarul.

Evaluarea funcționalității utilajului se va face în comuna comisie dintre Vânzător și Comparator, depistarea eventualelor circumstanțe care au dus la întreruperea funcționării corespunzătoare vor fi elucidate la fel în urma unui efort în comun, la sediul Beneficiarului, prin prezenta unui expert, la necesitate.

Defectele parvenite în urma utilizării necorespunzătoare a echipamentului, ori a întrebuințării de către personalul necalificat și/sau neinstruit din partea Beneficiarului – vor duce la anularea termenului de garanție, iar costul remediilor de bună funcționare a utilajului vor fi purtate în întregime de Comparator, inclusiv cheltuieli de transport și intervenție a echipei de deservire/reparație.

Cu respect,

Directorul General Inoxplus SRL

Dumitru Covalenco

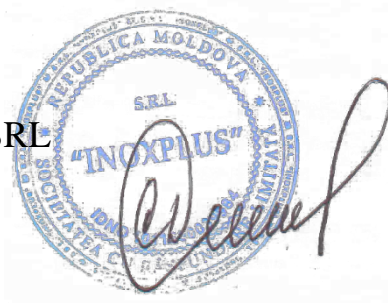

**DECLARAȚIE**  
**privind lista principalelor livrări/prestări efectuate în ultimii 3 ani de activitate**

Nr. crt.	Obiect contract	Denumirea/nume beneficiar/Adresa	Calitatea antreprenorului <sup>*)</sup>	Preț contract/ valoarea bunurilor livrate	Perioada de livrare a bunurilor (luni)
1.	Utilaje industriale pentru blocuri alimentare, electrocasnice și mobilier din inox	DETS Râșcani	contractant unic	667.059,31	½-2
2.		Administrația Națională a Penitenciarelor		548.523,26	
3.		Serviciul de Informații și Securitate al RM		510.450,78	
4.		Ministerul Educației Culturii și Cercetării		501.168,50	
5.		DETS Râșcani		497.128,67	
6.		Direcția Învățământ Soroca		487.200,00	
7.		Regia Transport Electric		475.612,53	
8.		DETS Botanica		453.928,90	
9.		Agenția Asigurare Resurse și Administrare Patrimoniu a Ministerului Apărării		429.234,20	
10.		Direcția Educație Tineret și Sport Sectorul Ciocana		415.161,68	
11.		Consiliul Raional Cahul		402.690,00	
12.		DETS Ciocana		398.186,45	
13.		Liceul Teoretic Alexandru cel Bun Rezina		391.828,70	
14.		IMSP Institutul Oncologic		374.912,00	
15.		Direcția Educație, Tineret și Sport al sectorului Botanica		352.543,00	
16.		IMSP Spitalul Clinic Republican Timofei Mosneaga		337.172,10	
17.		CR Hâncești		322.274,70	
18.		DETS Botanica		295.670,40	
19.		DETS Botanica		287.779,45	
20.		Centrul de Excelență în Economie și Finanțe		273.600,07	
21.		IMSP SPITALUL CLINIC MUNICIPAL SFANTUL ARHANGHEL MIHAIL		269.859,72	
22.		DETS Botanica		252.466,00	
23.		Agenția Asigurare Resurse și Administrare Patrimoniu a Ministerului Apărării		236.848,11	

(AAP > Transparența > Contracte atribuite)

\*) Se precizează calitatea în care a participat la îndeplinirea contractului, care poate fi de: contractant unic sau lider de asociație; contractant asociat; subcontractant.

Semnat: \_\_\_\_\_  
Nume: Covalenco Dumitru  
Funcția în cadrul firmei: Administrator  
Denumirea firmei: INOXPLUS S.R.L.

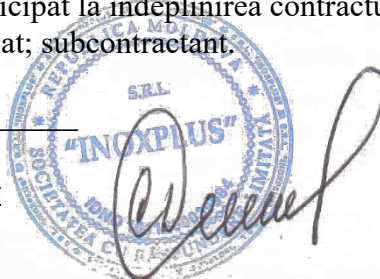

## Scrisoare de recomandare

Colaborarea cu echipa Inox Plus a fost de la bun început una de succes, abilitatea și promptitudinea angajaților a fost factorul decisiv de a selecta acest furnizor. Ne exprimăm pe această cale recunoștința pentru confecțiile executate cu precizie și calitate înaltă.

Recomandăm echipa Inox Plus ca fiind un furnizor de încredere, cu experiență vastă în domeniu și posibilități enorme de a produce orice confecție din inox conform solicitării clientului.

Cu respect,

PIN-Clean SRL

Nagornii Nicolai



"ȘAPTE SPICE" SRL,  
c/f 1014606002907, TVA 9300394,  
r. Telenești, s. Budăi  
tel: 022896200, fax: 023542903

*7 Spice*

IBAN MD46ML00000002251756336  
MOLDMD2X356, BC "Moldindconbank" SA  
fil. Telenești,  
email: [sapte.spice@mail.ru](mailto:sapte.spice@mail.ru)

## Scrisoare de recomandare

Prin prezenta scrisoare compania "Șapte Spice" SRL exprimă apreciere față de activitatea companiei "Inoxplus" SRL.

Am ales să colaborăm cu "Inoxplus" SRL, deoarece este o companie care demonstrează calități de responsabilitate și seriozitate în lucrul cu clienții săi și pentru confecțiile executate cu precizie și calitate înaltă activitatea companiei are doar de câștigat.

Recomandăm cu încredere acest furnizor ca fiind unul de încredere și cu siguranță vom mai apela la serviciile oferite de "Inoxplus" SRL.

Cu respect Bulgariu Ștefan,

Inginer-mecanic



# CAPITAL TOBACCO

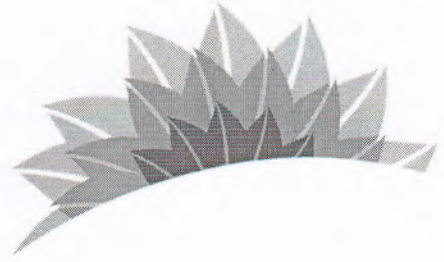

## ***Scrisoare de recomandare***

Prin această scrisoare confirmăm că Inox Plus a executat lucrări la comandă pentru CAPITAL TABACCO SRL și anume: Vas din inox. Confecțiile recepționate au fost de o calitate superioară și la cel mai bun preț de pe piață.

Țin să menționez că confecțiile solicitate au fost de dimensiuni nestandarte, însă echipa de la producere s-a descurcat cu brio, depășind așteptările noastre confecționând o construcție stabilă și conform schiței solicitate.

Recomand cu încredere altor întreprinderi colaborarea cu Inox Plus.

Beda Alexandr

Manager



Handwritten signature in blue ink, reading 'Beda A.', written over a horizontal line.

Capital Tobacco SRL

069 45 9999

0248 68-306

[factory@capitaltobacco.eu](mailto:factory@capitaltobacco.eu)



# Cafenea „DORINTA,,

## Scrisoare de recomandare

Colaborarea cu echipa Inox Plus a fost de la bun început una de succes, amabilitatea și promptitudinea angajaților a fost factorul decisiv de a selecta acest furnizor, ca mai apoi să descoperim și un utilaj industrial produs la cel mai înalt nivel, depășind așteptările noastre.

Recomand echipa Inox Plus ca fiind un furnizor de încredere, cu experiență vastă în domeniu și posibilități enorme de a produce orice confecție din inox conform solicitării clientului.

*Cerșa Ghese - director*  
L.S. *Cerșa Ghese*

Petricani 17 , Chișinău  
069630007 Orange  
068441830 Moldcell  
Telefon fix : 022432599;  
022931154.  
Skype cafenea.dorinta

# PERFECT



RENAISSANCE PERFECT

ICS "RENAISSANCE PERFECT" SRL

Tel.: (+373 22) 499 301

Fax: (+373 22) 220 555

e-mail: [marketing@r-perfect.com](mailto:marketing@r-perfect.com)

[www.r-perfect.com](http://www.r-perfect.com)

Moldova, Chișinău, str.T. Vladimirescu, 18

## Scrisoare de recomandare

Colaborăm cu compania Inox Plus din 2012 în tot acest timp, compania a dat dovadă de profesionalism și seriozitate în lucru cu clienții săi.

Este de remarcat faptul că compania Inox Plus a răspuns întodeauna cu promptitudine și responsabilitate la solicitările noastre, chiar și la solicitările de executare a confecțiilor nestandarte.

Ne dorim continuarea colaborării cu compania Inox Plus și suntem recunoscători pentru activitatea desfășurată și obiectele finisate la timp și conform așteptărilor noastre.

*Osmehovschi Pavel*

*Inginer*

L.S. \_\_\_\_\_



## Scrisoare de recomandare

Colaborarea cu echipa Inox Plus a fost de la bun început una de succes, amabilitatea și promptitudinea angajaților a fost factorul decisiv de a selecta acest furnizor, ca mai apoi să descoperim și un utilaj industrial produs la cel mai înalt nivel, depășind așteptările noastre.

Recomand echipa Inox Plus ca fiind un furnizor de încredere, cu experiență vastă în domeniu și posibilități enorme de a produce orice confecție din inox conform solicitării clientului.

Cu respect,

**Șef Direcția Managementul Resurselor**  
**Daniela POJAR**





**„INOXPLUS” SRL**  
mun. Chișinău, str. Petricani 17/3  
Tel: 022 317 318  
fax: 022 317 008;  
www.inoxplus.md

c/f 1011600039984 / TVA 0607844  
BC Moldindconbank SA, fil. Kiev  
c/d MD12ML000000002251536273  
Cod Banc: MOLDM2X336

Către: **DETS Buiucani**

## DECLARAȚIE PRIVIND GARANȚIE

Prin prezentul act, compania Inoxplus SRL declară pe propria răspundere ca termenul de garanție propus este de 24 luni cu condiția respectării pașaportului tehnic.

Termenul de garanție începe din data primirii echipamentului (data facturii/actului de predare-primire) și va fi supus respectării normelor de folosire a utilajului în conformitate cu documentația și instrucțiunile de folosire ce vor însoți bunurile.

Evaluarea funcționalității acestora se va face prin participățiune în comun a unei comisii constituite din Vânzător și Comparator, ce ține de depistarea eventualelor circumstanțe care au dus la întreruperea funcționării corespunzătoare, acestea vor fi elucidate la fel în urma unui efort în comun, la sediul Beneficiarului, prin prezenta unui expert, la necesitate.

Defecțiunile în condiții de garanție tehnică vor fi eliminate la fața locului, sau la sediul Furnizorului, în termeni prestabiliți prin clauze contractuale.

Defectele parvenite în urma utilizării necorespunzătoare a echipamentului, ori a întrebuințării de către personalul necalificat și/sau neinstruit din partea Beneficiarului – vor duce la anularea termenului de garanție, iar costul remediilor de bună funcțiune a utilajului vor fi purtate în întregime de Comparator, inclusiv cheltuieli de transport și intervenție a echipei de deservire/reparație.

Cu respect,

Directorul General Inoxplus SRL

Dumitru Covalenco





**„INOXPLUS” SRL**  
mun. Chișinău, str. Petricani 17/3  
Tel: 022 317 318  
fax: 022 317 008;  
www.inoxplus.md

c/f 1011600039984 / TVA 0607844  
BC Moldindconbank SA, fil. Kiev  
c/d MD12ML000000002251536273  
Cod Banc: MOLDMD2X336

Către: **DETS Buiucani**

## DECLARAȚIE PRIVIND ASIGURAREA LIVRĂRII

Prin prezentul act, compania Inoxplus SRL declară pe propria răspundere ca toate produsele constitutive a ofertei noastre tehnice vor fi livrate, descărcate și montate/instalate (cu ajutorul și sub controlul strict a Beneficiarului), în termeni contractuali. Personalul va fi instruit. Bunurile sunt produse în condiții de fabrică, de calitate impecabilă

Beneficiarul în rândul său o să întreprindă toate măsurile necesare pentru asigurarea recepționării în termenul stabilit va accepta în primire bunurile livrate, în deplina componentă, semnând act de predare-primire respectiv. Răspunderea de buna funcționare și exploatarea utilajului trece în responsabilitatea Beneficiarului din momentul livrării.

Cu respect,

Directorul General Inoxplus SRL

Dumitru Covalenco



MINISTERUL  
AGRICULTURII,  
DEZVOLTĂRII REGIONALE  
ȘI MEDIULUI  
AL REPUBLICII MOLDOVA



MINISTRY  
OF AGRICULTURE,  
REGIONAL DEVELOPMENT AND  
ENVIRONMENT OF THE REPUBLIC  
OF MOLDOVA

AGENȚIA DE MEDIU

ENVIRONMENTAL AGENCY

MD-2005, mun.Chișinău, str. Albișoara, 38  
Tel.: (022) 820-770, email: am@mediu.gov.md

## CONFIRMARE

privind înregistrarea în „Lista producătorilor” de produse  
supuse reglementărilor de responsabilitate extinsă a producătorului  
(echipamente electrice și electronice)

În scopul plasării pe piață a produselor de echipamente electrice și electronice, în conformitate cu prevederile art. 12 alin. (5) și alin. (14) lit. b) din Legea nr. 209 din 29.07.2016 privind deșeurile, și punctele 46 – 50 din Regulamentul privind deșeurile de echipamente electrice și electronice, aprobat prin Hotărârea Guvernului nr. 212 din 07.03.2018, se emite numărul de înregistrare

**MD2021-3-EEE-007**

pentru INOXPLUS SRL, IDNO: 1011600039984, cu adresa juridică: mun. Chișinău, str. Rareș Petru, 36, ap.(of.) 48.

Numărul de înregistrare este valabil începînd cu data de 16.03.2021 pînă la data de 16.03.2024.

**Director**  
**Veaceslav DERMENJI**

APROBAT  
prin Ordinul  
Ministrului Finanțelor  
nr. 145 din 24 noiembrie 2020

**DECLARAȚIE**  
**privind confirmarea identității beneficiarilor efectivi și neîncadrarea acestora în**  
**situația condamnării pentru participarea la activități ale unei organizații sau grupări**  
**criminale, pentru corupție, fraudă și/sau spălare de bani.**

Subsemnatul, Covalenco Dumitru reprezentant împuternicit al INOXPLUS S.R.L. (*denumirea operatorului economic*) în calitate de ofertant câștigător în cadrul procedurii de achiziție publică nr. 21061694 din data 25/08/2022, declar pe propria răspundere, sub sancțiunile aplicabile faptei de fals în acte publice, că beneficiarul/beneficiarii efectivi ai operatorului economic în ultimii 5 ani nu au fost condamnați prin hotărâre judecătorească definitivă pentru participarea la activități ale unei organizații sau grupări criminale, pentru corupție, fraudă și/sau spălare de bani.

Numele și prenumele beneficiarului efectiv	IDNP al beneficiarului efectiv
Covalenco Dumitru	2000018032064

Data completării: 25.08.2022

Semnat: \_\_\_\_\_

Nume/prenume: Covalenco Dumitru

Funcția: Administrator

Denumirea operatorului economic INOXPLUS S.R.L.

IDNO al operatorului economic 1011600039984



**Hisense**

# **USER MANUAL**

Read the manual carefully and ensure you have fully understood its contents before operating this device for the first time.

***English***

## Important Safety Instructions

### Important Notice

Paragraphs beginning with the symbol  indicate important instructions, tips or conditions for the following settings.

 **For your own safety and the optimal performance of your TV, ensure to read the safety instructions before performing any installation.**

It is not guarantee operation and performance of peripheral devices made by other manufacturers. We disclaim any liability or damage that may arise from operation and/ or performance from usage of such other maker's peripheral devices.

The recording and playback of content on this or any other device may require permission from the owner of the copyright or other such rights in that content. It is your responsibility to ensure that your use of this or any other device complies with applicable copyright legislation in your country. Please refer to that legislation for more information on the relevant laws and regulations involved or contact the owner of the rights of the content you wish to record or playback.

The Index/Glossary explains certain terms used in this manual and in the TV menu.

**Read these instructions**

**Follow all instructions**

**Heed all warnings**



**Keep these instructions**

All rights reserved.



### Safety Instructions

To ensure safe and correct use of this product, always comply with the following precautions to avoid dangerous situations and damage to your unit:

	<b>CAUTION</b> RISK OF ELECTRIC SHOCK DO NOT OPEN	
<b>CAUTION:</b> TO REDUCE THE RISK OF ELECTRIC SHOCK, DO NOT REMOVE COVER (OR BACK). NO USER-SERVICEABLE PARTS INSIDE. REFER SERVICING TO QUALIFIED SERVICE PERSONNEL.		



The lightning flash with arrowhead symbol, within an equilateral triangle is intended to alert the user to the presence of uninsulated dangerous voltage within the product's enclosure that may be of sufficient magnitude to constitute a risk of electric shock.



The exclamation point within an equilateral triangle is intended to alert the user to the presence of important operating and maintenance (servicing) instructions in the literature accompanying the appliance.

 AC voltage: This symbol indicates that the rated voltage marked with the symbol is AC voltage.



Class II product : This symbol indicates that it does not require a safety connection of protective earthing (ground). (only for 55")



Class I product: This symbol indicates that it requires a safety connection of protective earthing (ground). (only for 65")

## Important Safety Instructions

### The intended use and ambient conditions for this TV

This TV is intended for the rendering of video and audio signals, on a table-top or wall-mounted, in a home or office environment. It must not be used in rooms with a high level of humidity or dust concentration. The warranty is only valid if used as intended by the manufacturer.



#### WARNING

**High humidity and dust concentration may lead to current leaks in the device. To reduce the risk of fire or electrical shock:**

- **Do not expose this unit to rain, moisture, dripping or splashing water, and do not place objects filled with liquids, such as vases, cups, etc. on or over the unit.**
- **Do not touch the TV with wet hands.**
- **Do not expose to direct air-conditioning and keep candles or other naked flames away from the TV at all times.**

If the TV is moved from a cold environment to a hot environment, leave it switched off for at least an hour to avoid condensation. If used outside, make sure it is protected from moisture.

If you notice anything unusual, immediately remove the power plug.

In case of fire, use preferably a CO<sub>2</sub> gas or powder fire extinguisher. If such extinguishers are not accessible, try to isolate the electrical supply before using a water fire extinguisher.

#### WARNING

Never place a television set in an unstable location. A television set may fall, causing serious personal injury or death. Many injuries, particularly to children, can be avoided by taking simple precautions such as:

- Using cabinets or stands recommended by the manufacturer of the television set.
- Only using furniture that can safely support the television set.
- Ensuring the television set is not overhanging the edge of the supporting furniture.
- Not placing the television set on tall furniture (for example, cupboards or bookcases) without anchoring both the furniture and television set to a suitable support.
- Not placing the television set on cloth or other materials that may be located between the television set and supporting furniture.
- Educating children about the dangers of climbing on furniture to reach the television set or its controls.

If your existing television set is being retained and relocated, the same considerations as above should be applied.



## Important Safety Instructions

### ■ Moving/Transportation

Before moving this TV, disconnect all cables and move in the vertical position only. Grasp the device on the upper and lower edges of the frame.

- Do not press or put stress on the front panel of the TV. It may take two or more people to carry larger TVs.

If you have to briefly lay down the TV, place the unit with its entire front surface lying flat on soft material.

The screen is made of glass and can break if is not handled properly. Always wear rubber gloves to carry the unit. If the screen is damaged, liquid crystal might leak out. In case of skin contact, immediately rinse thoroughly with water.

### ■ Power Supply

Incorrect voltages can damage the TV. Only connect this unit to a power supply with the correct voltage and frequency noted on the type plate, using the supplied power cable.

The power plug must be easily accessible so that the device can be disconnected at all time. The unit is live, even in standby mode, as long as the unit is connected to a power outlet.

It is recommended that this unit is placed on a dedicated circuit.

- Do not overload the power outlets by connect too many appliances to the same outlet. Overloaded wall outlets, extension cords, etc. are dangerous and can result in electric shock and fire.

After power off, don't turn it on again in 5 seconds. Frequent switching power supply in a short period of time can cause abnormal TV.

### ■ Power plug and power cable

- Do not touch the power plug with wet hands.
- Do not place heavy objects on the power cable. Route the cable so that it is not kinked or laid over sharp edges, walked on or exposed to chemicals. A power cable with damaged insulation can cause electric shock and fire.
- Pull the power plug, NOT on the cable when disconnecting. The cable can become damaged and cause a short circuit if pulled on.
- Do not place the power cable near a high temperature object.
- Do not move the TV with the power cable plugged into a socket.
- Do not use a damaged or loose power cable, or a damaged socket outlet.
- Do not use any power cords other than the one supplied with this unit.

### ■ Set-up

Check that the location is suitable to bear the load of the TV. Place on a level, sturdy and horizontal base. Ensure that the unit does not hang over the edge of the base when placed in or on furniture. If placed on a cart, use caution when moving to avoid the unit from tipping over.

- Place the unit in a normal upright horizontal position. It must never be operated vertically, lying flat or hanging overhead from the ceiling.
- Place the unit where it is not exposed to direct sunlight or other sources of heat.

When mounting the TV on a wall, follow the instructions supplied with the wall-mount, make sure not to install the TV by hanging the power and signal cables on the back of the TV.

## Important Safety Instructions

### ■ Air ventilation and high temperatures

Install your TV only where there is proper ventilation, and ensure that there is at least 10 cm free space on the sides and 20 cm above the unit for air circulation. Excessive heat and obstruction of ventilation could lead to fire or early failure of some electric components.

- Do not block any ventilation openings with newspapers, tablecloths, curtains, etc.
- Do not dry clothing etc. on top of the unit.
- Take care not to touch the ventilation openings since they may become hot.
- Do not insert foreign objects into the TV through the vents.

### ■ The Stand

- Do not use any stand other than the one supplied with this unit.
- Do not modify or use the stand if it becomes warped or physically damaged.
- During setup, make sure that all the screws are securely tightened.
- Ensure that the TV does not suffer any impact during the attachment of the stand.
- Ensure that children do not climb onto the stand.
- Attach or remove the stand with at least two people.

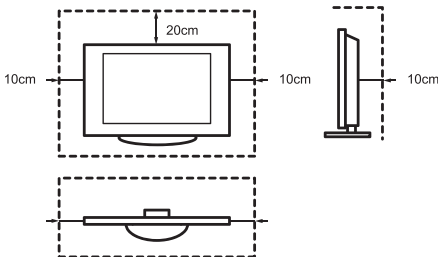

Prevent small items from getting into the interior of the device through the ventilation slots. Such objects may cause short circuits, which may cause fire.

If something should get inside the unit, immediately unplug the power plug of the device and contact service support.

### ■ The screen

Despite thorough care when manufacturing this display, it cannot be 100% guaranteed that no sub-pixel defects will occur due to technical reasons. These cannot be considered as a device defect in terms of the guarantee. They will not affect the performance and reliability of the TV.

To prevent "image burn", avoid displaying still images for long periods of time, there is a possibility that a copy of the image may remain. If the aspect ratio is set to 4:3 for a long period of time, image burn may occur on the black areas. Image burn is not covered by the warranty.

- Do not apply strong force or impact on the display panel.

Avoid touching the screen or touching it for long periods of time. Doing so may produce some temporary distortion effects on the screen.

### ■ Radio waves

- Do not use the TV in any medical institutions or locations with medical equipment. Radio waves may interfere with medical equipment and cause malfunction.
- Do not use the TV near any automatic control equipment such as automatic doors or fire alarms. Radio waves may interfere with automatic control equipment and cause malfunction.

## Important Safety Instructions

If you have a cardiac pacemaker, keep a distance of at least 22 cm from the TV. Radio waves may interfere with the operation of a pacemaker.

### ■ Built-in wireless LAN

- Do not connect to wireless networks that you do not have the usage rights for. Data transmitted and received over radio waves may be intercepted and monitored.

The built-in wireless LAN uses 2.4 GHz and 5 GHz frequency bands. To avoid malfunctions or slow response caused by radio wave interference, keep the TV away from devices such as other wireless LAN devices, microwaves, mobile phones, and other devices that use 2.4 GHz and 5 GHz signals.

### ■ Warning about off-gassing

New furniture, carpet, paint, building materials and electronics can release chemicals into the air through evaporation. After you set your TV up and turn it on for the first time, you may notice a slight smell within a couple of hours. This is because some components of TV are heating up for the first time. The materials that we use fully meet the environmental requirements and regulations. Your TV is working just fine and the fumes from the off-gassing will diminish eventually.

### ■ Supervision

- Do not let children play unsupervised close to the TV. It could tip over, be pushed off or pulled down from the stand surface and injure someone.
- Do not allow a switched-on TV to run unattended.

### ■ Volume

Loud music and noises can lead to irreversible damage to your ears. Avoid extreme volume, especially over long periods and when using headphones.

If you hear a drumming noise in your ears, turn down the volume or temporarily stop using headphones.

### ■ Thunder Storms

Pull out the power plug and all connected antenna cables from the TV during a thunderstorm. Overvoltage caused by lightning strikes can damage the TV via the antenna system, as well as the wall socket.

### ■ Long periods of absence

As long as the power plug is connected to a live socket outlet, the TV will consume power even in standby mode. The power plug and all connected antenna cables should be disconnected out during long periods of absence.

## Important Safety Instructions

### ■ Cleaning and care

#### CAUTION:

**Unplug the power cord prior to cleaning the TV.**

Clean the TV, the screen, and the remote control with a soft, moist, clean and color-natural cloth only. Do not use any chemicals.

- Do not subject the surfaces to insect repellent, solvent, thinner or other volatile substances. This may degrade the surface quality.
- Do not spray water or other liquids directly on the TV. Liquid inside the TV could lead to product failure.
- The surface of the display panel is treated and may be easily damaged. Take care not to scratch it with fingernails or other hard objects.
- Also wipe the power plug with a dry cloth at regular intervals.

### ■ Service/Repair

Never remove the cover/back of the TV; there are no user serviceable parts inside. Refer all service to qualified service personnel.

### ■ Packaging

Keep the anti-moisture materials and plastic bags out of reach of children.

Plastic bags can cause suffocation and the anti-moisture material is harmful if

swallowed. If swallowed by mistake, force the patient to vomit and visit the nearest hospital.

### ■ Modification

Do not attempt to modify this product in any way. Unauthorized modification could void the warranty of this unit, cause electric shock and fires.

### ■ Remote Control batteries

- Incorrect installation may cause battery leakage, corrosion and explosion.
- Replace only with the same or equivalent type.
- Do not mix old and new batteries.
- Do not mix different battery types.
- Do not use rechargeable batteries.
- Do not burn or break up batteries.
- Be sure to dispose of batteries correctly.
- Do not expose batteries to excessive heat such as sunshine, fire or the like.

### ■ Outdoor Antenna Grounding

If an outdoor antenna used, be sure the antenna system is protected against voltage surges and built-up static charges.

### ■ Disposal

Refer to the recycling section of this manual.

### SIMPLIFIED EU DECLARATION OF CONFORMITY

Hereby, Hisense Czech s.r.o declares that the radio equipment type [ERF6A62/ERF6C62H/ERF6A64/ERF6B64H/55U8QF/55U81QF/55U82QF/55U8QFTUK/65U8QF/65U81QF/65U82QF/65U8QFTUK] is in compliance with Directive 2014/53/EU. The full text of the EU declaration of conformity is available at the following internet address: <http://global.hisense.com/downloads>.

# Contents



Apparatus with CLASS I construction shall be connected to a MAINS socket outlet with a protective earthing connection. (only for 65")

**Figures and illustrations in this manual are provided for reference only and may differ from actual product appearance.**

**Parts of the software function changes with the system upgrade.**

## Contents

---

---

Accessories List.....	1
Installing the Stand or Wall mount bracket.....	2
TV Front.....	4
TV Rear.....	5
Making Connections.....	6
Remote Control.....	9
Turning the TV on for the First Time.....	13
Specifications.....	14
Other Information.....	16

## Accessories List

---

---

The following accessories are included with TV:

User Manual × 1	Warranty Card × 1	Power Cord × 1
Base Stand × 1	Screw × 7	Remote Control × 1
AAA Battery × 2		

### NOTE

- The accessories may be different from the list above due to different models, countries / regions, please refer to the actual accessory bag.

## Installing the Stand or Wall mount bracket

### ► Installing the Stand

#### ⚠ CAUTION

- Be sure to disconnect the A/C power cord before installing a stand or Wall-Mount brackets.
- The screen is very fragile, and must be protected at all times when installing the base stand. Be sure that no hard or sharp object, or anything that could scratch or damage the screen, comes into contact with it. DO NOT exert pressure on the front of the TV at any time because the screen could crack.
- After the installation is complete, make sure the TV is steady on a table or firmly attached to a wall mount, before removing all protective film, if any.

Follow the illustrations and textual instructions below to complete the installation steps:

1. Carefully place your TV face-down on a soft, flat surface to prevent damage to the TV or scratching to the screen.
2. Raise the bottom of the Base Cover, take it off and put it aside. The place that the Base Cover is at is used for fixing the base.

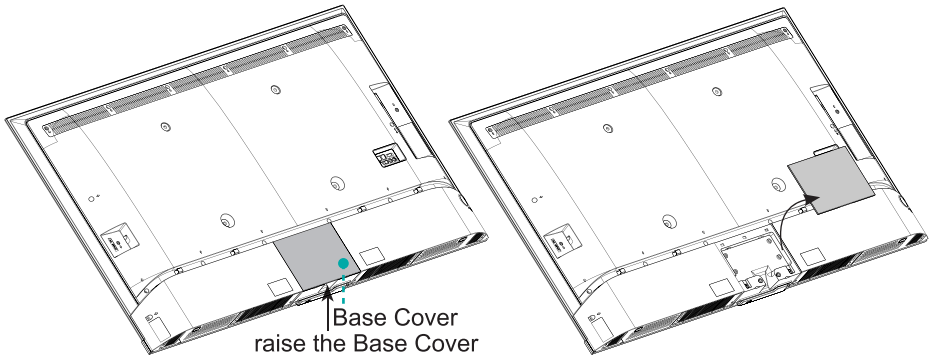

3. Using the 3 screws in the accessory bag, secure Part A, Part B and Part C as the following figure shows.

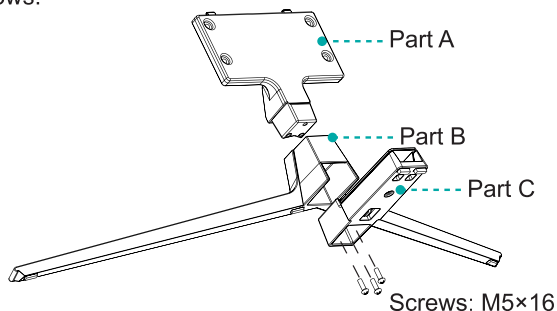

## Installing the Stand or Wall mount bracket

4. Secure the Base Stand to the TV with the 4 screws in accessory tightly.

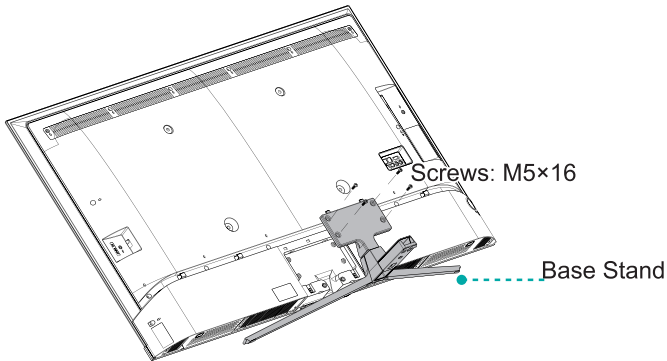

5. Restore the Base Cover at the place shown in the figure.

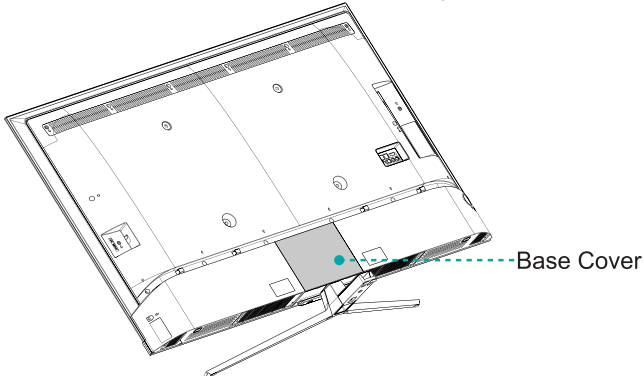

### ► Installing the wall mount bracket

Wall mount hole pattern (mm)	400 × 300 (55") 400 × 400 (65")
Wall mount screw size (mm)	M6

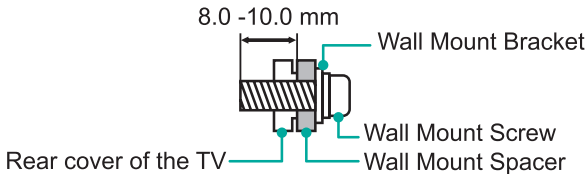

Follow instructions provided with the wall mount bracket.

### 📌 NOTES

- The diameter and length of the screws differ depending on the wall mount bracket model.
- Wall mount bracket is optional, your device may not have wall mount bracket, please refer to the actual accessories.

## TV Front

### TV Front

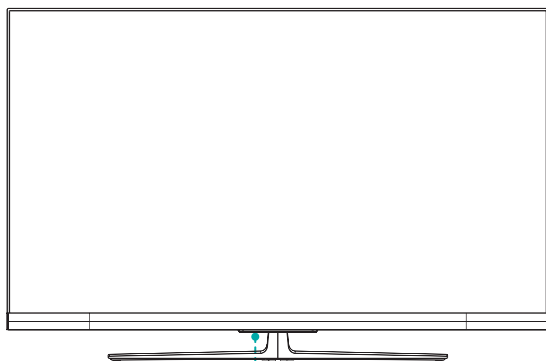

Single button (Remote sensor / Power indicator / Standby)

<b>Item</b>	<b>Description</b>
<b>Remote sensor</b>	Receive remote signals from the remote control. Do not put anything near the sensor, as its function may be affected.
<b>Power indicator</b>	The light is red in standby mode.
 <b>Standby / Source</b>	Press the single button when in standby mode, TV will be turned on. Press the single button to call up the menu, when the focus is on "Power Off", wait for 3 seconds, then the TV will go into standby mode automatically. / Press the single button to call up the menu and then select among the different input signal sources.

#### NOTES

- The Picture is Only for Reference.
- Powering on the TV requires several seconds to load programs. Do not rapidly turn the TV off as it may cause the TV work abnormally.



# TV Rear

## TV Rear

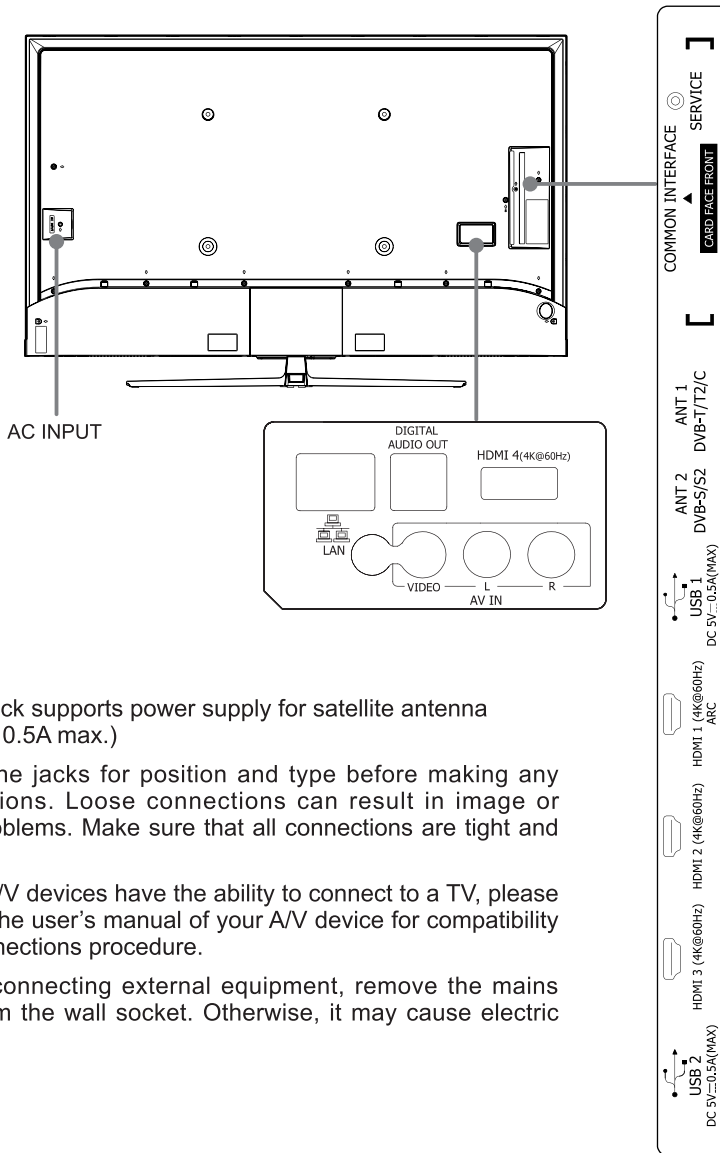

### NOTES

- ANT2 Jack supports power supply for satellite antenna (13/18V, 0.5A max.)
- Check the jacks for position and type before making any connections. Loose connections can result in image or color problems. Make sure that all connections are tight and secure.
- Not all A/V devices have the ability to connect to a TV, please refer to the user's manual of your A/V device for compatibility and connections procedure.
- Before connecting external equipment, remove the mains plug from the wall socket. Otherwise, it may cause electric shock.

## Making Connections

### ► LAN (Wired setup)

Connect your TV to your network by connecting the LAN port on the back of your TV to an external modem or router using a LAN (Ethernet/Cat 5) cable. See the illustration below.

- We recommend to use a modem or router that supports Dynamic Host Configuration Protocol (DHCP). Modems and routers that support DHCP automatically provide the IP address, subnet mask, gateway, and DNS, so you don't have to enter them manually. Most home networks already have DHCP.

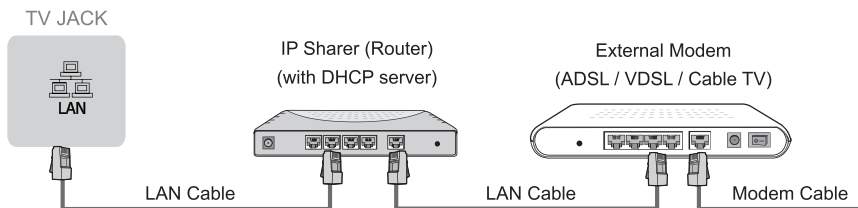

### Wireless setup

Connect your TV to your network wirelessly, you need a wireless router or modem. See the illustration below.

- The built-in Wireless LAN Adapter supports the IEEE 802.11a/b/g/n/ac communication protocols. We recommend using IEEE 802.11n router. Low transfer rates for b/g may have the influence on the quality of streamed videos and other media.

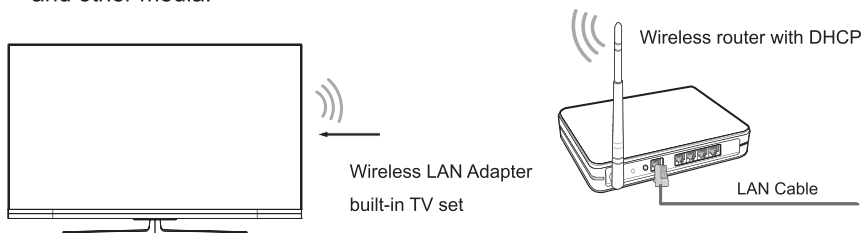

### ☒ NOTES

- You must use the built-in Wireless LAN Adapter to use a wireless network because the set doesn't support external USB network adapter.
- If the wireless router supports DHCP, your TV can connect more easily to the wireless network.
- If you apply a security system other than the systems listed below, it will not work with the TV.  
Security system: WPA, WEP, WPA2.
- In order to guarantee smooth network, the distance between router and TV should be less than 10 meters.

# Making Connections

<b>ANT</b>		<p>ANT 1 DVB-T/T2/C</p> <p>Outdoor Antenna</p> <p>Cable ANT OUT</p> <p>VHF/UHF Antenna</p> <p>Antenna Cable (75Ω)</p> <p>or</p> <p>(not included)</p>
		<p>ANT 2 DVB-S/S2</p> <p>Satellite antenna</p> <p>(not included)</p>
<b>DIGITAL AUDIO OUT</b>		<p>DIGITAL AUDIO OUT</p> <p>DIGITAL AUDIO cable (not included)</p> <p>Audio Amplifier/Speaker</p>
<b>HDMI</b>	<b>HDMI (ARC)</b>	<p>HDMI (ARC)</p> <p>HDMI cable (not included)</p> <p>Audio Amplifier/Speaker</p>
	<b>HDMI</b>	<p>HDMI</p> <p>HDMI cable (not included)</p> <p>DVD/Blu-Ray/AV receiver/ Set-top Box</p>
<b>AV IN</b>		<p>AV IN</p> <p>Red(R)</p> <p>White(L)</p> <p>Yellow(Video)</p> <p>(Cables are not included)</p> <p>VCR/DVD Player/ Recorder/Set-top box/ Satellite Receiver/ Video Camera</p>

## Making Connections

### COMMON INTERFACE



#### NOTES

- Before you insert/remove the CI+ module, ensure that the TV is switched off. Then insert the CI card into the CI+ module in accordance with the Service Provider's instructions.
- Do not repeatedly insert or remove the Common Access Module as this may damage the interface and cause a malfunction.
- You must obtain a CI+ module and card from the service provider of the channels you want to watch.
- Insert the CI+ module with the SmartCard in the direction marked on the module and SmartCard.
- CI+ is not supported in some countries and regions; check with your authorized dealer.

### USB



#### NOTES

- When connecting a hard disk or a USB hub, always connect the mains adapter of the connected device to the power supply. Exceeding a total current consumption may result in damage. The USB1.1 and USB2.0 devices maximum current consumption are 500mA.
- For individual non-standard high-capacity mobile hard disk, if its impulse current is greater than or equal 1A, it may cause TV-rebooting or self-locking. So the TV does not support it.
- The USB port supports a voltage of 5V.

## Remote Control

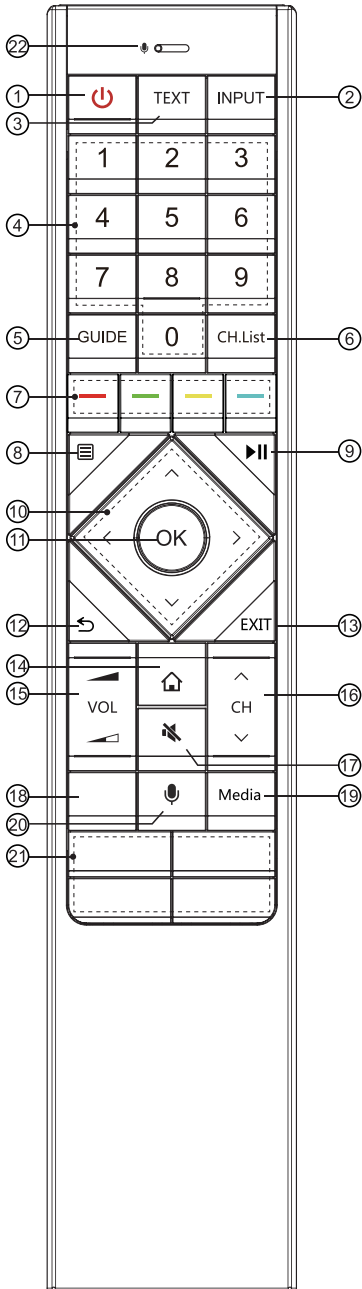

- ① POWER: Switch the TV on or into standby mode
- ② INPUT: Select input sources
- ③ TEXT: Turn on/off the teletext function
- ④ Number button: Direct channel selection or numbers input
- ⑤ GUIDE: Display the Electronic Program Guide (DTV mode)
- ⑥ CH.List: Display the Channel List on the screen
- ⑦ Special function buttons
- ⑧ Display the Quick setup menu
- ⑨ Media content control function buttons
- ⑩  $\wedge / \vee / \lt / \gt$ : Allows you to navigate the OSD menus and adjust the system settings to your preference
- ⑪ OK: Confirm the selection in the OSD menus
- ⑫ Return to previous menu
- ⑬ EXIT: Exit the menu
- ⑭ HOME: Enter the Smart
- ⑮ VOL  $\blacktriangleleft / \blacktriangleright$ : Adjust the volume
- ⑯ CH  $\wedge / \vee$ : Switch channel
- ⑰ MUTE: Mute or restore the TV sound
- ⑱ Quick access buttons to apps  
 $\blacksquare$ : All Apps
- ⑲ Media: Enter the media mode
- ⑳ Voice command
- ㉑ Quick access buttons to apps
- ㉒ Receive the voice

### Bluetooth remote control module specifications

WNF171

Frequency Range: 2.402~2.480GHz

Output Power(Max.): +4.5dBm

**NOTE:** The included remote control will vary depending on model, country. Check information according to the actual remote control in the accessory bag.

## Remote Control

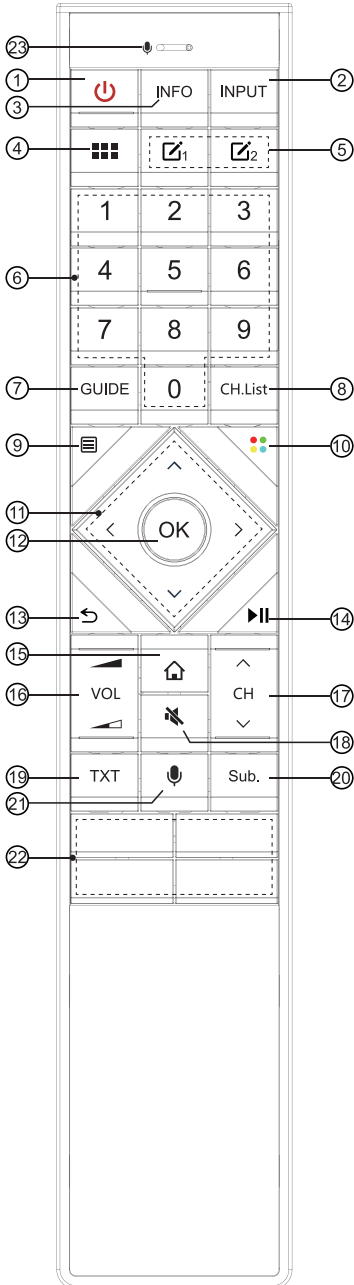

- ① POWER: Switch the TV on or into standby mode
- ② INPUT: Select input sources
- ③ INFO: Display the present program information
- ④ All Apps
- ⑤ Custom button to launch input or apps quickly
- ⑥ Number button: Direct channel selection or numbers input
- ⑦ GUIDE: Display the Electronic Program Guide (DTV mode)
- ⑧ CH.List: Display the Channel List on the screen
- ⑨ Display the Quick setup menu
- ⑩ Special function buttons
- ⑪  $\wedge / \vee / < / >$ : Allows you to navigate the OSD menus and adjust the system settings to your preference
- ⑫ OK: Confirm the selection in the OSD menus
- ⑬ Return to previous menu
- ⑭ Media content control function buttons
- ⑮ HOME: Enter the Smart
- ⑯ VOL  $\blacktriangleleft / \blacktriangleright$ : Adjust the volume
- ⑰ CH  $\wedge / \vee$ : Switch channel
- ⑱ MUTE: Mute or restore the TV sound
- ⑲ TXT: Turn on/off the teletext function
- ⑳ Sub.: Activate or deactivate the subtitle mode
- ㉑ Voice command
- ㉒ Quick access buttons to apps  
Media: Enter the media mode
- ㉓ Receive the voice

### Bluetooth remote control module specifications

WNF 150

Frequency Range: 2.402~2.480GHz

Output Power(Max.): +4dBm

**NOTE:** The included remote control will vary depending on model, country. Check information according to the actual remote control in the accessory bag.

## Remote Control

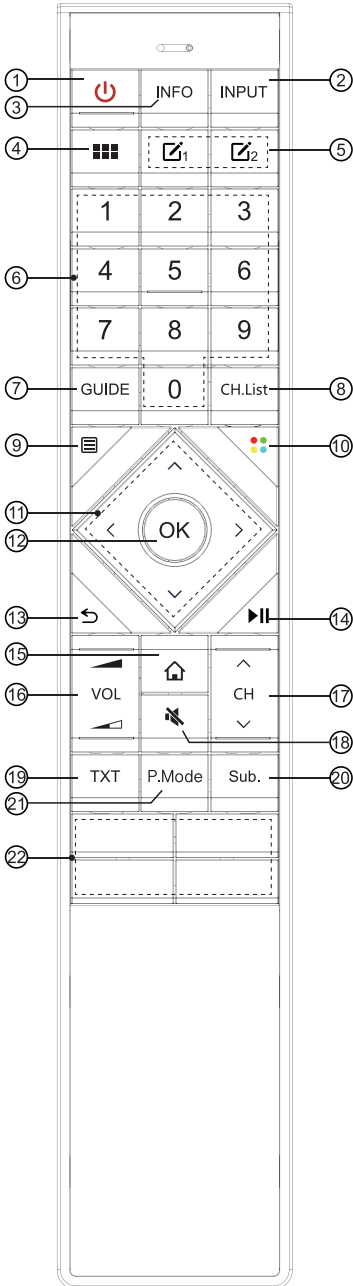

- ① POWER: Switch the TV on or into standby mode
- ② INPUT: Select input sources
- ③ INFO: Display the present program information
- ④ All Apps
- ⑤ Custom button to launch input or apps quickly
- ⑥ Number button: Direct channel selection or numbers input
- ⑦ GUIDE: Display the Electronic Program Guide (DTV mode)
- ⑧ CH.List: Display the Channel List on the screen
- ⑨ Display the Quick setup menu
- ⑩ Special function buttons
- ⑪  $\wedge / \vee / < / >$ : Allows you to navigate the OSD menus and adjust the system settings to your preference
- ⑫ OK: Confirm the selection in the OSD menus
- ⑬ Return to previous menu
- ⑭ Media content control function buttons
- ⑮ HOME: Enter the Smart
- ⑯ VOL  $\blacktriangleleft / \blacktriangleright$ : Adjust the volume
- ⑰ CH  $\wedge / \vee$ : Switch channel
- ⑱ MUTE: Mute or restore the TV sound
- ⑲ TXT: Turn on/off the teletext function
- ⑳ Sub.: Activate or deactivate the subtitle mode
- ㉑ P.Mode: Picture Mode button
- ㉒ Quick access buttons to apps  
Media: Enter the media mode

**NOTE:** The included remote control will vary depending on model, country. Check information according to the actual remote control in the accessory bag.

## Remote Control

### ► Installing Batteries in the Remote Control

**NOTE:** Check information according to the actual remote control in the accessory bag.

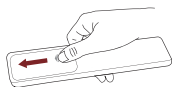

1. Slide the back cover to open the battery compartment of the remote control.

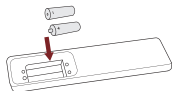

2. Insert two AAA size batteries. Make sure to match the (+) and (-) ends of the batteries with the (+) and (-) ends indicated in the battery compartment.

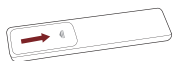

3. Close the battery compartment with the cover.

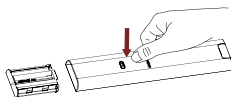

1. Press the switch and the battery case will pop up automatically.

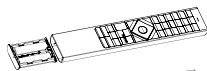

2. Insert two AAA size batteries. Make sure to match the (+) and (-) ends of the batteries with the (+) and (-) ends indicated in the battery compartment.



3. Push the battery case back to the remote control.

### 📄 NOTES

- Product image is only for reference, actual product may vary in appearance.

#### Handling the Batteries

- Incorrect use of batteries may cause corrosion or battery leakage, which could cause fire, personal injury or damage to property.
- Only use the battery type indicated in this manual.
- Do not mix old and new batteries or different types of batteries.
- Do not dispose of used batteries as domestic waste. Dispose of them in accordance with local regulations.

### ► Remote Control Operation Range

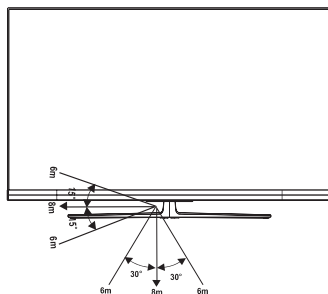



## Turning the TV on for the First Time

### Turning the TV on for the First Time

1. Connect the mains cable to the mains socket after you have completed all the connections.
2. The first time you turn the TV on, it will go straight into the Installation Guide.
3. Press the [  $\wedge$  /  $\vee$  /  $<$  /  $>$  ] buttons to navigate the menu and change the settings. Press the [OK] button to confirm.

<b>Language</b>	Select your desired language to be displayed on the menu.
<b>TV Mode</b>	Select "Home Mode" or "Store Mode".
<b>Wireless Network</b>	If your TV does not automatically detect an Ethernet connection, then use a wireless network, select your network from the list that displays, also you can add a hidden network. When you're done, move to the next screen.
<b>Country</b>	Select the Country where you will operate the TV.
<b>Time Zone</b>	Select the local time zone according to your region.
<b>End User License Agreement</b>	Your use of this device is subject to the End User License Agreement, lack of your acceptance of the End User License Agreement will turn off all smart features of this device. You can choose to turn on/off each type of smart features separately, a click to the box of each type of smart feature means you give your consent to the corresponding privacy notice/terms and conditions.
<b>Enhance Viewing</b>	Enhanced viewing can automatically adjust the picture mode and sound mode so as to match with the current content displayed on this device in case it is recognized by the automatic content recognition service. (This function is only applicable in certain models/countries.)
<b>VIDAA Account Setup Screen</b>	Link your TV with VIDAA account.

## Specifications

☑ Features, appearance and specifications are subject to change without notice.

Item		55"	65"
Dimension (W × H × D)	Without Stand	48.5 × 29.0 × 3.3 inches (1232 × 736 × 83 mm)	57.2 × 33.9 × 3.5 inches (1452 × 862 × 89 mm)
	With Stand	48.5 × 31.5 × 12.1 inches (1232 × 799 × 308 mm)	57.2 × 36.8 × 14.9 inches (1452 × 934 × 378 mm)
Weight	Without Stand	38.4 lbs (17.4 kg)	54.7 lbs (24.8 kg)
	With Stand	41.7 lbs (18.9 kg)	60.0 lbs (27.2 kg)
Active Screen Size (Diagonal)		139 cm	164 cm
Screen resolution		3840 × 2160	3840 × 2160
Operating mode power density		0.0316 Watts/cm <sup>2</sup>	0.0261 Watts/cm <sup>2</sup>
Power consumption when turned off		< 0.5 W	< 0.5 W
Power consumption in standby mode		0.5 W	0.5 W
Audio power		10W + 10W	10W + 10W
Power consumption		Please refer to the rating label.	
Power supply		Please refer to the rating label.	
Receiving systems	Analog	PAL-D/K, B/G, I, SECAM-D/K, B/G	
	Digital	DVB-T/T2, DVB-C, DVB-S/S2	
Wireless LAN Module specifications	Model	WF-M68A-UWF1	
	Frequency Range	2.4~2.4835GHz 5.15~5.85GHz	
	Output Power (Max.)	2.4~2.4835GHz 17dBm 5.15~5.25GHz 15dBm 5.25~5.35GHz(DFS Band) 14dBm 5.49~5.71GHz(DFS/TPC Band) 13dBm 5.725~5.85GHz(for Non EU) 13dBm	
Bluetooth Module specifications	Model	WF-M68A-UWF1	
	Frequency Range	2.4~2.4835GHz	
	Output Power (Max.)	2.4~2.4835GHz, Class1, 5dBm	
Environmental conditions		Temperature: 41°F - 95°F (5°C - 35°C) Humidity: 20% - 80% RH Atmospheric pressure: 86 kPa - 106 kPa	

## Specifications

### HDMI Input

RGB / 60 Hz (640×480, 800×600, 1024×768)  
YUV / 60 Hz (480 I, 480 P, 720 P, 1080 I, 1080 P)  
YUV / 50Hz (576 I, 720 P, 1080 I, 1080 P)  
3840×2160 / 24Hz, 3840×2160 / 25Hz  
3840×2160 / 30Hz, 3840×2160 / 50Hz,  
3840×2160 / 60Hz

### Recycling/Licenses

#### WEEE (Waste Electronic Electric Equipment) European Directive 2012/19/EU



This symbol on the product or on its packaging indicates that this product must not be disposed of with your household waste. Instead, it is your responsibility to dispose of your waste equipment by handing it over to a designated collection point for the recycling of waste electrical and electronic equipment. The separate collection and recycling of your waste equipment at the time of disposal will help to conserve natural resources and ensure that it is recycled in a manner that protects human health and the environment. For more information about where you can drop off your waste equipment for recycling, please contact your local city office, your household waste disposal service or the shop where you purchased the product.

#### Batteries



In accordance with the Battery Directive, used batteries should not be disposed of in the domestic waste. Dispose your batteries in the collection containers specific for this purpose in retail stores.

#### ROHS (Restriction of Hazardous Substance) European Directive 2011/65/EU



This European directive limits the use of dangerous and hazardous substances which are difficult to recycle.

This allows recycling easily the EEE and contributes to the safeguard of the environment.

Substances included in this product match to the RoHS directive.



The terms HDMI and HDMI High-Definition Multimedia Interface, and the HDMI Logo are trademarks or registered trademarks of HDMI Licensing Administrator, Inc. in the United States and other countries.



Manufactured under license from Dolby Laboratories. Dolby, Dolby Audio, Dolby Atmos, Dolby Vision, and the double-D symbol are trademarks of Dolby Laboratories.

Confidential unpublished works. Copyright © 2012-2019 Dolby Laboratories. All rights reserved.

Perioada de garanție durează \_\_\_\_ luni și începe de la data livrării.

Garanția se acordă pentru utilajele cu defect de la furnizor cu condiția respectării cerințelor indicate în certificatul de exploatare și certificatul de garanție. Sunt înlăturate gratuit DOAR defectele de uzură, în urma confirmării de producător. Angajamentele de garanție a utilajului nu includ deservirea tehnică în perioada de garanție. Obiecțiile referitoare la prezența deteriorărilor mecanice exterioare sau la faptul că utilajul este incomplet, sunt acceptate DOAR în momentul transmiterii produsului clientului și nu vor fi acceptate ulterior.

#### **Garanția încetează în următoarele cazuri:**

- pierderea sau deteriorarea talonului de garanție;
- prezentarea utilajului incomplet;
- nerespectarea regulilor de păstrare, instalare, exploatare și deservire tehnică descrise în instrucțiunea de exploatare;
- intervenția specialiștilor străini în reparația utilajului;
- existența deteriorărilor exterioare;
- deteriorare cauzată de formarea calcarului sau în urma acțiunii mediilor agresive (pătrunderea prafului, ale insectelor sau altor corpuri de proveniență străină);
- murdărirea suprafețelor interioare și a celor exterioare a utilajului (aparitia zgurii, grăsimii în procesul de exploatare);
- deteriorare apărută din cauza căderilor de tensiune electrică, a presiunii din sistemele de gazoduct sau apeduct, a calamităților naturale, incendiilor etc.;
- deteriorări apărute în timpul transportării neautorizate sau a conectării incorecte la comunicații.

#### **Garanția nu se extinde asupra:**

- materialelor consumabile (materialele uzate în timpul funcționării utilajului) și accesoriilor de cauciuc, de sticlă, de plastic, garniturile pentru uși, becuri, butoane, drosele, întrerupătoare, siguranțe, plase, lame, curele, elastic pentru uși glisante, deversoare;
- pentru utilaje frigorifice: compresorului defectat din motivul neefectuării lucrărilor de profilaxie în termenul potrivit, a condensatorului, a recondării parametrilor blocului electric;
- pentru utilaje electromecanice: ascuțirea elementului de tăiere, schimbarea uleiului, panglicii de teflon, tave, zăbrele, udarea elementelor de control;
- pentru utilaje conectate la apeduct și canalizare: regenerarea filtrelor dedurizatoare, filtre, tuburi de cauciuc, furtunuri, curățarea canalizării, reparația conductei, decalcifierea;
- pentru utilaje pe paz: defectele ce țin de murdărirea dispozitivelor de ardere și lipsa de ardere.

Înlăturarea deteriorărilor se efectuează doar de personalul tehnic autorizat al Inox Plus Service Centru timp de 10 zile de la data adresării. În cazul deplasării meșterului la comandă în afara municipiului Chișinău, cheltuielile de transport vor fi achitate de client. Dacă în momentul venirii meșterului la comandă în unitate lipsește apa, gazul, energia electrică necesare funcționării utilajului, vizita repetată va fi achitată de client conform tarifelor Inox Plus Service Centru. Toate utilajele electrice trebuie obligatoriu conectate la prize cu împământare. Utilajul care nu are contact cu pământul prezintă pericol. Este interzisă folosirea prelungitorului. Vinzătorul nu poartă răspundere pentru prejudiciile aduse sănătății și averii, dacă acestea sunt consecințele nerespectării normelor de montare și conectare.

Termenul de garanție a articolelor înlocuite gratiut expiră odată cu termenul de garanție a produsului. Piese defecte înlocuite trec în proprietatea Inox Plus Service Centru. Termenul de garanției pentru utilaj nu se prelungește în cazul reparației și înlocuirii pieselor. Vă recomandăm insistent să încheiați contract pentru a beneficia de deservire tehnică.

Срок гарантии \_\_\_\_ месяцев со дня продажи.

Гарантия предоставляется ТОЛЬКО на оборудование, вышедшее из строя по вине завода изготовителя, при условии соблюдения всех правил, изложенных в инструкции по эксплуатации и настоящем гарантийном талоне.

Бесплатно устраняются ТОЛЬКО неисправности, вызванные заводскими дефектами, объективность которых признана заводом изготовителем.

Гарантийные обязательства на изделие не включают в себя техническое обслуживание в течение гарантийного срока. Претензии по внешнему виду, наличию любых внешних механических повреждений и комплектности оборудования принимаются в момент передачи изделия Заказчику.

#### **Гарантия не распространяется на случаи:**

- утери гарантийного талона;
- предъявления некомплектного изделия;
- нарушения правил хранения, установки, эксплуатации и технического обслуживания, изложенных в инструкции по эксплуатации
- вмешательства посторонних в ремонт изделия
- наличия внешних повреждений, повреждений этикеток завода изготовителя, содержащих модель и серийный номер;
- поломки, возникшей из-за образования накипи или от воздействия агрессивных сред, проникновения внутрь изделия жидкости, пыли, насекомых и др. инородных тел любого происхождения;
- загрязнения внутренних и наружных поверхностей оборудования (появление накипи, нагара, жира в процессе эксплуатации);
- если повреждения были вызваны перепадами напряжения в электросети, давления в системах газа или воды, явлениями природы или стихийными бедствиями, пожарами и пр.;
- поломки, возникшие в процессе транспортировки самовывозом и неправильным подключением к коммуникациям.

#### **Гарантия не распространяется на:**

- расходные материалы (материалы, подверженные износу во время работы) и комплектующие: резиновые, стеклянные и пластмассовые детали, уплотнители дверей, лампы, кнопки, предохранители, дроссели, стартеры, выключатели, сетки, лезвия, ремни, резинки возврата дверей-купе, судки для слива воды;
- для холодильного оборудования: компрессор, вышедший из строя из-за несвоевременной профилактической чистки конденсатора, перенастройки параметров электронного блока;
- для электромеханического оборудования: заточка режущего элемента, замена масла, тefлоновой ленты, на противни, решетки, ручки управления, залитые жидкостью комплектующие;
- для оборудования, подключаемого к воде и канализации: регенерация фильтра смягчителя, фильтры, резиновые патрубки, шланги, чистка канализации, ремонт трубопровода;
- для газового оборудования: неисправности, связанные с загрязнением горелочных устройств и отсутствием или неработоспособностью системы удаления продуктов сгорания.

Устранение неисправностей производится только обслуживающим персоналом Inox Plus Service Centru в течение 10 дней со дня заявки. При выезде мастера по заявке за пределы мун.Кишинэу, транспортные расходы оплачивает Заказчик. Если в момент визита мастера на объекте отсутствуют вода, газ, электроэнергия, необходимые для работы оборудования, повторный выезд оплачивает Заказчик. Электроприборы обязательно должны быть заземлены. Незаземленные электроприборы потенциально опасны. Запрещается использовать удлинитель. Продавец не несет ответственность за ущерб нанесенный здоровью и имуществу вследствие несоблюдения установленных норм подключения и эксплуатации. Гарантия на замененные детали истекает одновременно с окончанием срока гарантии на все изделие. Замененные детали являются собственностью Inox Plus Service Centru. Срок гарантии не продлевается в случае ремонта или замены деталей. Настоятельно рекомендуем заключить договор на техническое обслуживание.

**MENTIUNI:**  
**ОТМЕТКИ:**



"INOXPLUS" SRL str.Petricani 17/3  
Mun. Chişinău, Moldova  
Tel: 022 317 318  
Mob: 079 511 888



**CERTIFICAT DE GARANȚIE**  
**ГАРАНТИЙНЫЙ ТАЛОН**

**Utilaj:**  
Оборудование:

**Număr serie:**  
Серийный номер:

**Producător:**  
Производитель:

**Data achiziției:**  
Дата приобретения:

**Numele și semnătura  
reprezentant prestator:**  
Имя и подпись представителя  
продавца:

L. S. Prestator : \_\_\_\_\_  
Печать продавца:

**DATE CUMPĂRĂTOR**  
**ДАНИЕ ПОКУПАТЕЛЯ**

**Denumire cumpărător:**  
Название покупателя:

**Reprezentant cumpărător:**  
Представитель покупателя:

**Adresa:**  
Адрес:

Confirm recepția utilajului funcțional.  
Condițiile de garanție au fost aduse la cunoștință în totalitate.  
Подтверждаю получение исправного изделия.  
Ознакомлен условиями гарантии в полном объеме:

Semnătura cumpărător: \_\_\_\_\_  
Подпись покупателя:

L. S. cumpărător : \_\_\_\_\_  
Печать покупателя: