

FORMULARUL F3.10

**DECLARAȚIE PRIVIND LISTA PRINCIPALELOR LUCRĂRI EXECUTATE ÎN
 ULTIMUL AN DE ACTIVITATE**

Nr.	Obiect contract	Denumire/Nume beneficiar/Adresa	Calitatea antreprenorului*	Preț contract/valoare lucrărilor executate	Perioada de execuție a lucrării (luni)	Numărul și data procesului verbal de recepție la terminarea lucrărilor
1	Lucrări de instalare a dispozitivelor de reglare a presiunii în rețele interne de aprovizionare cu apă în punctele de conectare la rețelele de apă a blocului Maternitate, clădirii Departamentului Specializat Integrat și clădirea laboratorului patomorfologic, inclusiv renovarea nodurilor de conectare	I.M.S.P. Institutul Mamei și Copilului	contractant unic	116 945	1	nu cade sub incidența HG nr. 285 din 23.05.1996
2	Lucrări de construcție a sistemului de alimentare cu apă și canalizare din s. Bursuc, r-nul Nisporeni	Primăria s. Bursuc, r-nul Nisporeni	contractant unic	5 895 695	6	Nr. 1 din 24 noiembrie 2018
3	Lucrări de montare a nodului de evidență a apei potabile în s. Porumbești, r-nul Cantemir	Primăria s. Porumbești, r-nul Cantemir	contractant unic	33 382	10 zile	nu cade sub incidența HG nr. 285 din 23.05.1996
4	Reparația capitală a acoperișului la cantina gimnaziului Susleni (Tranșa I)	Instituția Publică Gimnaziul Vasile Lupu Susleni	contractant unic	711 368	3	nu cade sub incidența HG nr. 285 din 23.05.1997
5	Lucrări de reparație și restabilire (tehnic-sanitare) a sistemului antiincendiar în blocul A, B și C (Maternitate, Policlinica și Laboratorul patomorfologic) din cadrul I.M. și C	Acvan Plus S:R:L:	Subcontractor	66 358	2	nu cade sub incidența HG nr. 285 din 23.05.1999
6	Construcția sistemului de alimentare cu apă s. Chiriet-Lunga, r-nul Ceadăr-Lunga	Î.S. SUD-A-CONS	contractant unic	3 239 557	4	Nr. 12-10/18 din 12 octombrie 2018
7	Lucrările de reparație a postului salvatori și pompieri Leușeni, r-nul Hîncești	Inspectoratul General pentru Situații de Urgență	contractant unic	391 553	2	nu cade sub incidența HG nr. 285 din 23.05.1997
8	Lucrări de reparație capitală a încăperilor clădirii DCSI	I.M.S.P. Institutul Mamei și Copilului	contractant unic	975 000	1,5	nu cade sub incidența HG nr. 285 din 23.05.2000

Nr	Obiect contract	Denumire/Nume beneficiar/Adresa	Calitatea antreprenorului*	Preț contract/valoarea lucrărilor executate	Perioada de execuție a lucrării (luni)	Numărul și data procesului verbal de recepție la terminarea lucrărilor
9	Lucrări de construcție a unei porțiuni e apeduct în scopul inelării sistemului de alimentare cu apă și conecarea unor case în s. Ignăței, r-nul Rezina	Primăria s. Ignăței, r-nul Rezina	contractant unic	92 666	1	nu cade sub incidența HG nr. 285 din 23.05.1998
10	Conectarea caselor individuale la sistemul de apeduct din s. Ignăței, r-nul Rezina	Primăria s. Ignăței, r-nul Rezina	contractant unic	234 000	3	nu cade sub incidența HG nr. 285 din 23.05.1999
11	Construcția rețelei de alimentare cu apă și rețea de canalizare din s. Carabetovca, r-nul Basarabeasca	Primăria s. Carabetovca, r-nul Basarabeasca	contractant unic	24 450 085	24	în execuție
12	Lucrări de reparație capitală a construcțiilor existente ale Unității militare 1003 a DTC al MAI din str. Ștefan cel Mare și Sfint, 140 A, mun. Bălți, (etapa I)	Departamentul Trupelor de Carabinieri al Ministerului Afacerilor Interne	contractant unic	3 043 025	6	în execuție
13	Lucrări de reparație capitală a acoperișurilor clădirii Filarmonicii Naționale "Serghei Lunchevici" din str. Mitropolit Varlaam, nr.78 mun. Chișinău	Ministerul Educației, Culturii și Cercetării	contractant unic	1 618 027	3	nu cade sub incidența HG nr. 285 din 23.05.1999
14	Construcția sistemului de alimentare cu apă s. Chiriet-Lunga, r-nul Ceadr-Lunga	Primăria s. Chiriet-Lunga, r-nul Ceadr-Lunga	contractant unic	115 937	1	nu cade sub incidența HG nr. 285 din 23.05.2001
15	Alimentarea cu apă a locuitorilor din s. Mălăiești, Mălăieștii Noi, com. Bălăbănești	Primăria com. Bălăbănești, r-nul Criuleni	contractant unic	3 570 684	6	în execuție
16	Lucrări de construcție a rețelelor de canalizare pentru evacuarea apelor uzate de la abatorul S.R.L. Floreni	S.R.L. Floreni	contractant unic	238 703	1	nu cade sub incidența HG nr. 285 din 23.05.2001
17	Sistem de aprovizionare cu apă potabilă în s. Tabăra, r-nul Orhei	Primăria com. Vatici, r-nul Orhei	contractant unic	5 662 212	10	în execuție
TOTAL				50 455 197		

Se precizează calitatea în care a participat la îndeplinirea contractului, care poate fi de: contractant unic sau lider de

Semnătura:



(semnătura)

Nume:

Denis TURCAN

Funcția în cadrul firmei:

Director

Denumirea firmei și sigiliu:

VALDCONGRUP S.R.L.



DECLARAȚIE

privind dotările specifice, utilajul și echipamentul necesar pentru îndeplinirea
 corespunzătoare a contractului

Nr. d/o	Denumirea principalelor utilaje, echipamente, mijloace de transport, baze de producție (ateliere, depozite, spații de cazare) și laboratoare produse de ofertant ca necesare pentru executarea lucrării, rezultate în baza tehnologiilor pe care el urmează să le adopte	Unitatea de măsură (bucăți și seturi)	Asigurate din dotare	Asigurate de la terți sau din alte surse
0	1	4	5	7
BAZE DE PRODUCȚIE				
1	Ateliere de producere	m2	368	Proprie
2	Depozit tip deschis	m2	988	Proprie
3	Depozit tip închis	m2	305	Proprie
MECANISME				
1	MAN TGL 8.180	buc	1	Proprie
2	Iveco Ford	buc	1	Proprie
3	Mercedez AXOR 2528	buc	1	Proprie
4	Mercedes Sprinter 213 CDI	buc	1	Proprie
5	Mercedes Sprinter 311 CDI	buc	1	Proprie
6	TEREX HR 18	buc	1	Proprie
7	Komatsu PC 75 UU	buc	1	Proprie
8	CAT 305D	buc	1	Proprie
9	CAT 432E	buc	1	Proprie
10	CAT 432E	buc	1	Proprie
11	CAT 307C	buc	1	Proprie
12	CAT 307C	buc	1	Proprie
13	Zil ГЯ 133	buc	1	Chirie
14	URAL ORB 2.5	buc	1	Chirie
15	URAL ORB 3AM	buc	1	Chirie

Nr. d/o	Denumirea principalelor utilaje, echipamente, mijloace de transport, baze de producție (ateliere, depozite, spații de cazare) și laboratoare produse de ofertant ca necesare pentru executarea lucrării, rezultate în baza tehnologiilor pe care el urmează să le adopte	Unitatea de măsură (bucăți și seturi)	Asigurate din dotare	Asigurate de la terți sau din alte surse
0	1	4	5	7
16	KAMAZ ORB 2.5	buc	1	Chirie
UTILAJE				
1	Ritmo 160 Basic	buc	1	Proprie
2	Ritmo 355 Basic	buc	1	Proprie
3	Techodue PT160	buc	1	Proprie
4	-	buc	1	Proprie
5	Lombardini	buc	2	Proprie
6	FUBAG Ranger 450	buc	2	Proprie
7	STIHL BT 150	buc	1	Proprie
8	Honda	buc	1	Proprie
9	Farmer FAG 6500	buc	1	Proprie
10	Cedima C-BMH-160	buc	1	Proprie
11	-	buc	2	Proprie
12	-	buc	1	Proprie
13	-	buc	1	Proprie
14	-	buc	2	Proprie
15	Makita, Bosch	buc	4	Proprie
16	DeWalt	buc	1	Proprie
17	Einhell TC-RH 900	buc	1	Proprie
18	Einhell TC-ID 720E	buc	1	Proprie
19	Einhel TC-MX 1400-2E	buc	1	Proprie
20	Bosch PLT-2	buc	1	Proprie
21	DWT BH-850	buc	1	Proprie
22	Bosch PST 650	buc	1	Proprie
23	Stark AG2500	buc	3	Proprie
24	Stark AG850R	buc	3	Proprie
25	Stark AG750	buc	1	Proprie
26	Stark RH 1350	buc	1	Proprie
27	Stark RH 1110	buc	2	Proprie
28	Stark CD 12-2 Li-Ion	buc	1	Proprie

Nr. d/o	Denumirea principalelor utilaje, echipamente, mijloace de transport, baze de producție (ateliere, depozite, spații de cazare) și laboratoare produse de ofertant ca necesare pentru executarea lucrării, rezultate în baza tehnologiilor pe care el urmează să le adopte	Unitatea de măsură (bucăți și seturi)	Asigurate din dotare	Asigurate de la terți sau din alte surse
0	1	4	5	7
29	Hitachi DS 18DBSL	buc	1	Proprie
30	Hilti TE 6-A36	buc	1	Proprie
31	Hitachi G 23SW2	buc	1	Proprie
32	-	buc	2	Proprie
33	-	buc	2	Proprie
34	Mondial	buc	1	Proprie
35	Makita, Bosch	buc	4	Proprie
36	-	buc	4	Proprie
37	-	buc	1	Proprie
38	-	buc	1	Proprie
39	Makita, Bosch	buc	3	Proprie
40	-	buc	3	Proprie
41	2H-10KJI	buc	1	Proprie
42	3H-5JI	buc	1	Proprie
43	H3-3	buc	1	Proprie
44	PH3-3000C	buc	1	Proprie
45	Bosch GR500	buc	1	Proprie
46	Kapro 603-5M	buc	1	Proprie
47	Silverline	buc	1	Proprie
48	Bosch	buc	1	Proprie
49	-	buc	1	Proprie
50	-	m2	500	Proprie
51	-	m2	700	Proprie

Semnătura:

Nume:

Funcția în cadrul firmei:

Denumirea firmei și sigiliu:



 (semnătura)
ȚURCAN Denis

 Director

VALDCONGRUP S.R.L.

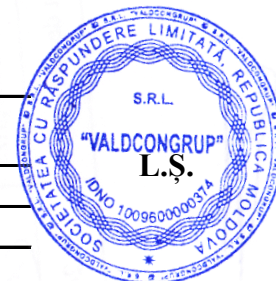

S.C. "VALDCONGRUP" S.R.L.
C/f:1009600000374
Email:valdcongrup@gmail.com
Tel:0 22 428393; 0 78 664664
Fax:0 22 428062
Adresa:str. Uzinelor 171/2,Chişinău, Republica Moldova



**DOCUMENTE CARE ATESTĂ FAPTUL
CĂ „VALDCONGRUP” SRL SE AFLĂ ÎN
POSESIA DOTĂRILOR TEHNICE
NECESARE PENTRU ÎNDEPLINIREA
CONTRACUTULUI**

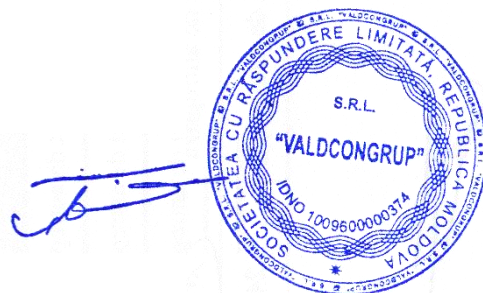

DOCUMENTE CARE ATESTĂ FAPTUL CĂ „VALDCONGRUP” SRL SE AFLĂ ÎN POSESIA UTILAJULUI

Ca urmare a participării ”Valdcongrup” SRL la procedura de achiziție publică, vă prezentăm spre examinare documente care atestă faptul că utilajul prezentat în FORUMARUL F3.11 ”Declarație privind dotările specifice, utilajul și echipamentul tehnic necesar pentru îndeplinirea corespunzătoare a contractului” se află în posesia întreprinderii.

MECANISME

1. Buldoexcavator CAT 432 – an. 2011



**Figura 2. Certificat de înmatriculare
CAT432E**



Figura 1. Vedere Nr.1 CAT432E



Figura 3. Vedere Nr.2 CAT432E

2. Buldoexcavator CAT 432 E – an. 2008



Figura 5. Certificat de înmatriculare CAT432E



CAT 432E

Figura 4. Caracteristicile tehnice CAT432E

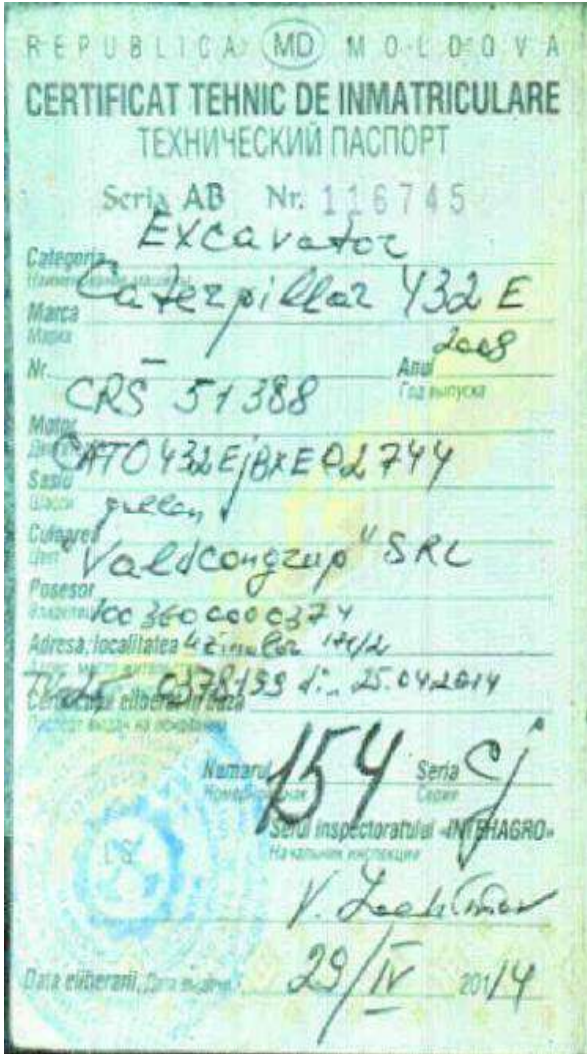
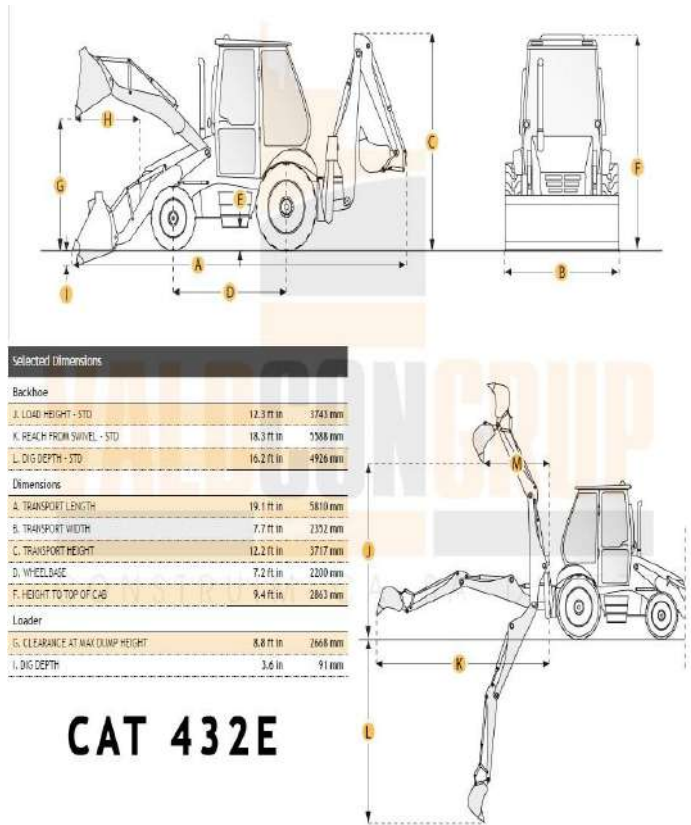

Figura 6. Vedere Nr. 1



3. Excavator CAT-305 D - an. 2010

Formularul tipizat TV-25

Biroul vamal
Таможня

Republica Moldova
Республика Молдова

2070
CHISINAU (PVI)

02/07/2019

ADEVERINȚĂ
УДОСТОВЕРЕНИЕ Nr. 0581116

pentru mijlocul de transport importat
на импортируемое транспортное средство

Model și marcă
Вид и марка

Caroserie nr.
Кузов №

EXCAVATOR CAT 305D

Posesor
Владелец

CAT0305DJXER00334

Domiciliul
Место жительства

"VALDCONRUP" SRL

Raport nr.
Паспорт №

MUN. CHISINAU

1009600000374

Colaboratorul vamal
Сотрудник таможни

Primit
Получил

Gotium Zefrian

Figura 7. Adeverință CAT-305 D



Figura 8. Vedere Nr.1 CAT-305 D

4. Excavator CAT 307C – an. 2008

Formularul tipizat TV-25

Biroul vamal
Таможня

Republica Moldova
Республика Молдова

(data)
19/01/2016

ADEVERINȚĂ
УДОСТОВЕРЕНИЕ Nr. 0429747

pentru mijlocul de transport importat
на импортируемое транспортное средство

Modelul și marca
Вид и марка

Carcerie nr.
Кузов № EXCAVATOR CAT 307 C

Posezor
Владелец CAT0307CEBNE01669

Domiciliul
Место жительства "VALDCONGRUP" SRL

Reședința
Место жительства MUN. CHISINAU

Pașaport nr.
Паспорт № 1009600000374

Colaboratorul vamal
Сотрудник таможни

Primit
Получил

Dezincat
Децинк

182

Figura 9. Adeverință CAT 307C



Figura 10.. Vedere Nr.1 CAT307C



Figura 11. Vedere Nr.2 CAT307C

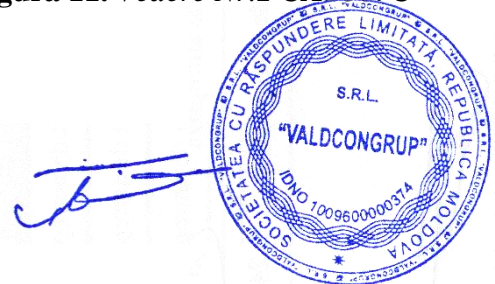

5. Excavator TEREX HR18 – an. 2004



Figura 14. Vedere Nr.1 TEREX HR 18

Figura 12. Adeverință pentru mijlocul de transport



Figura 13. Vedere Nr.3 TEREX HR18

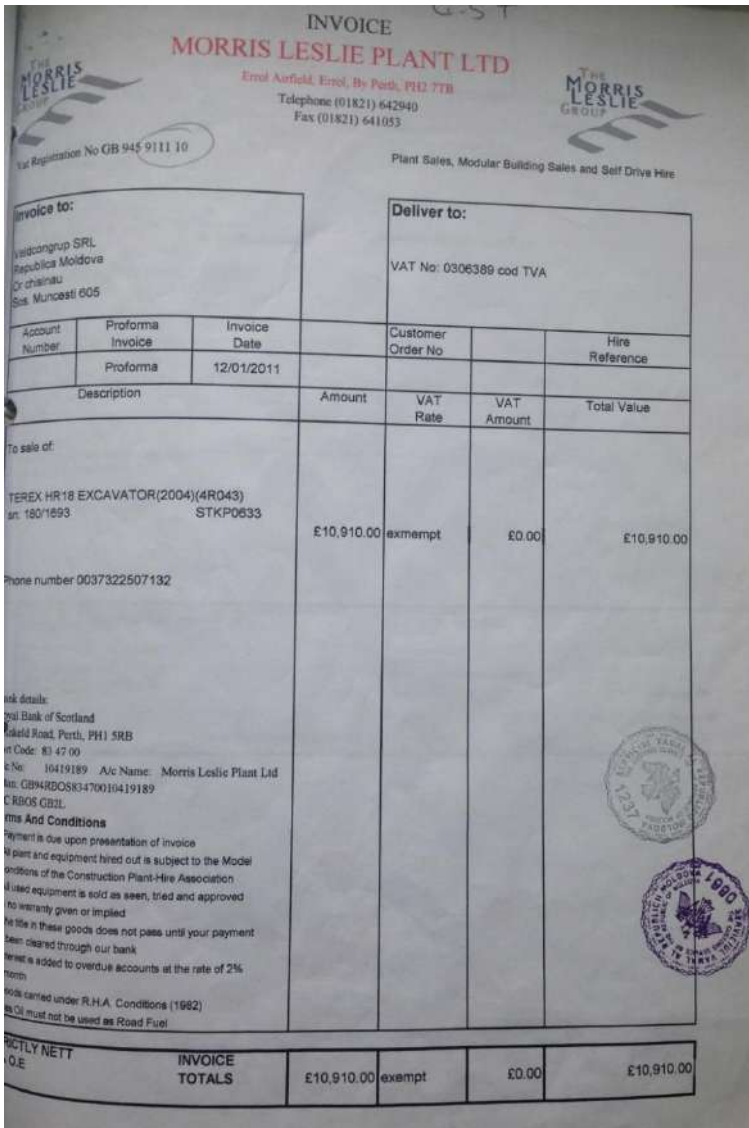

Figura 15. Vedere Nr.2 TEREX HR18

6. Excavator KOMATSU PC75UU-2– an. 2004



Figura 16. Adeverință KOMATSU PC75UU-2



Figura 16. Vedere Nr.1 KOMATSU PC75UU-2



Figura 18. Vedere Nr.2 KOMATSU PC75UU-2



7. Autobasculantă 26 tone - Mercedes AXOR 2528- an. 2005



Figura 19. Certificat de înmatriculare MB AXOR 2528



Figura 20. Vedere Nr.1 MB AXOR 2528



Figura 21. Vedere Nr.2 MB AXOR 2528



Figura 22. Vedere Nr.3 MB AXOR 2528



8. Autobasculantă 7.5 tone – Man TGL 8.180 – an. 2011

 CERTIFICAT DE ÎNMATRICULARE PROVIZORIU 			
A	IDA571	B	2011
J1	N2		
J2	BA 10		
D1	MAN	D2	<
D3	TGL 8.180 4X2 BB		
E	WMAN03ZZ0BY261046		
E1	X		
E2	WMAN03ZZ0BY261046		
G	4400	F1	7490
P1	4580		
P3	MOTORINĂ		
R	ALB		
Q	X		
I	02.11.2018		

Semnătura autorității

B 00097490

AGENTIA SERVICII PUBLICE

501809002746

C1.1 "VALDCONRUP" S.R.L.
X
C1.2 1009600000374
C1.3 MDA CHIȘINĂU
C4 PROPRIETAR
Z ASP
X1 X

A Numărul de înmatriculare; B Anul fabricației; C1.1 Titularul; C1.2 Numărul de identificare al titularului; C1.3 Adresa; C4 Drepturi asupra vehiculului; D1 Marca; D2 Tipul vehiculului; D3 Descrierea comercială; E Numărul de identificare al vehiculului (VIN); E1 Numărul caroseriei (ataș); E2 Numărul șasiului; F1 Masa maximă autorizată, kg; G Masa proprie, kg; H Perioada valabilității; I Data înmatriculării; J1 Categoria/subcategoria vehiculului; J2 Tipul caroseriei; P1 Capacitatea motorului, cm³; P3 Tipul de combustibil sau de sursă de putere; Q Raportul putere/gieutate, kW/kg; R Culoarea; S1 Numărul delocuri pe scaune; X1 Mențiuni speciale; Z Autoritatea emitentă.

IDNV _____ (Codul vehiculului în RST)

RADIERE DIN EVIDENȚĂ SAU DIN EXPLOATARE
Motivul _____

Data radierii _____

Semnătura autorității _____ L.Ș.

Notă: Certificatul servește pentru circulația vehiculului pe teritoriul țării, precum și pentru scoaterea vehiculului din țară, în caz de export.

Figura 23. Certificat de înmatriculare Man TGL 8.180



Figura 24. Vedere Nr.1 Man TGL 8.180

9. Autobasculantă 18 tone - IVECO – an. 2002



Figura 25. Certificat de înmatriculare IVECO FORD



Figura 26. Vedere Nr 1 IVECO-FORD



10. Bus 2.5 tone - Mercedes Sprinter 213 CDI an. 2002



Figura 27. Certificat de înmatriculare Mercedes Sprinter 213 CDI



Figura 28. Vedere Nr.1 Mercedes Sprinter 213 CDI



11. Bus 2.5 tone - Mercedes Sprinter 311 CDI - an. 2006



Figura 29. Certificat de înmatriculare Mercedes Sprinter 311 CDI



Figura 30. Vedere Nr.1 Mercedes Sprinter 311 CDI



UTILAJE

În vederea confirmării posesiei utilajelor prezentate în FORMULARUL F3.11 "Declarație privind dotările specifice, utilajul și echipamentul tehnic necesar pentru îndeplinirea corespunzătoare a contractului", "Valdcongrup" SRL vă invită la sediul întreprinderii, unde sunt depozitate acestea.

Cu respect,
Director S.C."VALDCONGRUP" S.R.L
Țurcan Denis

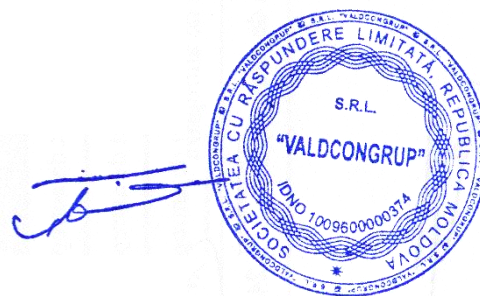

DECLARAȚIE

privind personalul de specialitate propus pentru implementarea contractului

Nr. d/o	Funcția	Nume Prenume	Studii de specialitate	Vechimea în munca în specialitate (ani)	Numărul și denumirea lucrărilor similare executate în calitate de	Numărul certificatului de atestare Data eliberării
1	2	3	4	5	6	
1	Diriginte de Șantier	Țurcan Anatolii	UTM	35	Conform Anexei	Nr. 2567 din 24.12.2014
	1. Construcții civile, industriale și agrozootehnice					
	Diriginte de Șantier Lucrări Specializate			35	Conform Anexei	Nr. 0961 din 23.12.2014
	1. Instalații și rețele de alimentare cu apă și canalizare					
2. Instalații și rețele de încălzire						
	3. Instalații de ventilație și climatizare					
2	Diriginte de Șantier Lucrări Specializate	Tăvăluc Simion	UTM	32	Conform Anexei	Nr. 1450 din 25.05.2017
	1. Instalații și rețele electrice					
3	Elaborator de Devize	Țurcan Denis	UTM	11	Conform Anexei	-
	1. Domeniile: D. Elaborarea devizelor: Devize de cheltuieli.					Nr. 161 din 15.09.2016
	2. Certificat privind examinarea cunoștințelor în domeniul protecției muncii					Proces verbal nr. 5 din 7.02.2015
4	Maistru în construcții	Țurcan Vadim	UTM	5	Conform Anexei	-
5	Maistru în construcții	Crețu Mihai	UTM	5	Conform Anexei	-
	1. Executarea lucrărilor de sudură în construcții					Nr. 023 din 16.02.2018
	2. Desfășurarea activităților în domeniul securității industriale la exploatarea macaralelor					Nr. 0021-16 din 9.02.2016
6	Inginer la Lucrări de Proiecte și Devize	Ceban Igor	UTM	10	Conform Anexei	-
7	Elaborator de Devize	Salamandic Olga	UTM	2	Conform Anexei	-
	1. Specialist securitatea și sănătatea în muncă					Nr. 51 din 26.01.2018
	2. Inginer protecția antiincendiară					-

Specialiști		
Nr.	Nume Prenume	Specialitatea
Echipa - Mecanizatori și Logistică		
1	Beiu Ion	Șofer autocamion
2	Guler Ion	Șofer autocamion
3	Guștiuc Ion	Șofer autocamion
4	Popa Ion	Mașinist la excavatorul cu o singură cupă
5	Sirbu Dumitru	Mașinist la excavatorul cu o singură cupă
6	Lupașcu Iachim	Mașinist la excavatorul cu o singură cupă
7	Țurcan Grigore	Mașinist la excavatorul cu o singură cupă
8	Bejenaru Veaceslav	Sudor
9	Babei Petru	Electrogazosudor
10	Pavalachi Vladimir	Sudor cu gaze
11	Rotar Olexandru	Muncitor auxiliar
12	Căciula Anatolii	Electrician-montator-cablator
13	Mamaevski Ivan	Electrician-montator-cablator
Echipa - Instalatori rețele edilitare		
14	Aftenii Grigorii	Sudor mase plastice
	Permis de exercitare nr. 0330-18 din 02.03.2018 - Sudor mase plastice îmbinarea țevilor cap la cap	
15	Blîndu Edgar	Sudor mase plastice
	Permis de exercitare nr. 0206-19 din 15.02.2019 - Sudor mase plastice, sudarea cu mufe cu elemente de încălzire și sudarea cap la cap	
16	Tîrsîna Victor	Sudor mase plastice
	Permis de exercitare nr. 0207-19 din 15.02.2019 - Sudor mase plastice, sudarea cu mufe cu elemente de încălzire și sudarea cap la cap	
17	Iachim Vitalie	Electrosudor la sudarea manuală
	Permis de exercitare nr. 0284 - 19 din 20.02.2019 - Electrosudor/Sudor cu gaze/Sudor cu mase plastice	
18	Doaga Nicolai	Electrogazosudor
	Permis de exercitare nr. 0280 - 19 din 22.02.2019 - Electrogazosudor	
19	Hincota Oleg	Electrogazosudor
	Permis de exercitare nr. 0285-19 din 20.02.2019 - Electrogazosudor	
20	Calestru Ion	Montator conducte exterioare
	Permis de exercitare nr. 0104-19 din 29.01.2019 - Montator conducte exterioare	
21	Iorga Vasile	Montator conducte exterioare
	Permis de exercitare nr. 0103-19 din 29.01.2019 - Montator conducte exterioare	
22	Tcacenco Igor	Lacățuș-instalator tehnica sanitară
23	Coptu Cătălin	Lacățuș-instalator tehnica sanitară
24	Leca Cristian	Lacățuș-instalator tehnica sanitară
25	Boian Ștefan	Muncitor auxiliar
26	Buinovschii Maxim	Muncitor auxiliar
27	Leca Mihail	Muncitor auxiliar
28	Savin Mihail	Muncitor auxiliar
29	Sîrghi Georghe	Muncitor auxiliar

Echipa - Construcții capitale și Reconstrucții

30	Leca Gheorghe	Tîmplar în construcții
31	Leca Nicolae	Tîmplar în construcții
32	Tulbure Grigorii	Tîmplar în construcții
33	Vasiliev Ion	Tîmplar în construcții
34	Dzubețchi Serghei	Pietrar zidar
35	Doncilă Gheorghe	Tencuitor
36	Leca Alexei	Tencuitor
37	Leca Andrei	Tencuitor
38	Rusu Nicolae	Tencuitor
39	Vasiliev Pantelimon	Tencuitor
40	Caraman Vasile	Muncitor auxiliar
41	Cazac Sergiu	Muncitor auxiliar
42	Dzubețchii Igor	Muncitor auxiliar
43	Leca Cristian	Muncitor auxiliar
44	Socolovschi Valeriu	Muncitor auxiliar

Semnat:

(semnătura)

Denis ȚURCAN

Director

VALDCONGRUP S.R.L.

Nume:

Funcția în cadrul firmei:

Denumirea firmei și sigiliu:



S.C. "VALDCONGRUP" S.R.L.

C/f: 1009600000374

Email: valdcongrup@gmail.com

Tel: 0 22 428393; 0 78 664664

Fax: 0 22 428062

Adresa: str. Uzinelor 171/2, Chișinău, Republica Moldova



CERTIFICATE DE ATESTARE

TEHNICO-PROFESIONALĂ

A DIRIGINTELUI DE ȘANTIER/SPECIALIȘTILOR CALIFICAȚI

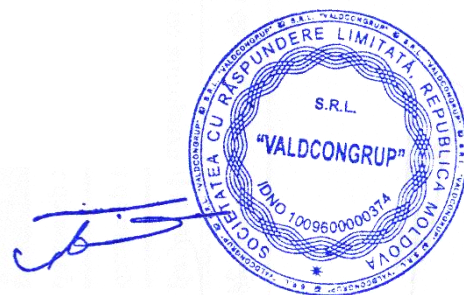

CERTIFICATE DE ATESTARE TEHNICO-PROFESIONALĂ

A DIRIGINȚILOR DE ȘANTIER/PERSONALULUI CALIFICAT

Ca urmare a participării "Valdcongrup" SRL la procedura de achiziție publică, vă prezentăm spre examinare certificatele de atestare tehnico-profesională și a personalului calificat prezentat în F3.12 "Declarație privind personalul de specialitate propus pentru implementarea contractului".

1. **Țurcan Anatolii** – Diriginte de Șantier. Domeniile: Construcții civile, industriale și agrozootehnice



Figura 1. Vedere față - Legitimație Seria 2014-DȘ, Nr.2567





Figura 2. Vedere spate - Legitimație Seria 2014-DȘ, Nr.2567

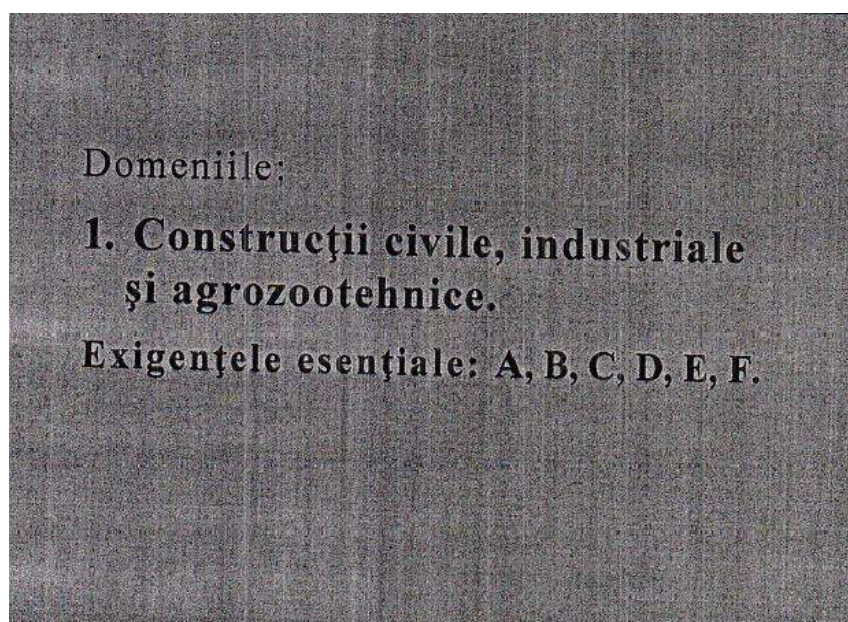
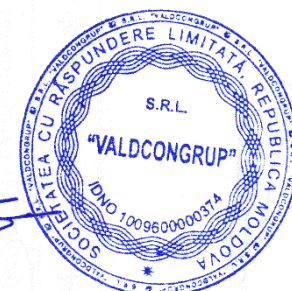

REPUBLICA  MOLDOVA

MINISTERUL DEZVOLTĂRII
REGIONALE ȘI CONSTRUCȚIILOR

CERTIFICAT
de atestare tehnico-profesională

Seria 2014-DȘ Numărul 2567



Eliberat domnului (doamnei): **Țurcan Anatolii**
Pentru a activa în calitate de: **Diriginte de șantier**
Domeniile:

I. Construcții civile, industriale și agrozootehnice.

Exigențele esențiale:

- A - rezistență și stabilitate;
- B - siguranță în exploatare;
- C - siguranță la foc;
- D - igiena, sănătatea oamenilor, refacerea și protecția mediului înconjurător;
- E - izolație termică, hidrofugă și economie de energie;
- F - protecție împotriva zgomotului.

Data eliberării **24 decembrie 2014**
Valabil până la **24 decembrie 2019**

  **Anatolie ZOLOTCOV**

Viceministru



Figura 3. Certificat de atestare tehnico-profesională Seria 2014-DȘ, Nr. 2567

2. **Țurcan Anatolii** – Diriginte de Șantier cu executarea lucrărilor specializate și instalațiilor aferente construcțiilor.

Domeniile:

1. Instalații și rețele de alimentare cu apă și canalizare;
2. Instalații și rețele de încălzire;
3. Instalații de ventilare și climatizare.



Figura 3. Vedere față - Legitimatie Seria 2014-DLS, Nr.0961



Figura 4. Vedere spate – Legitimatie Seria 2014-DLS, Nr.0961



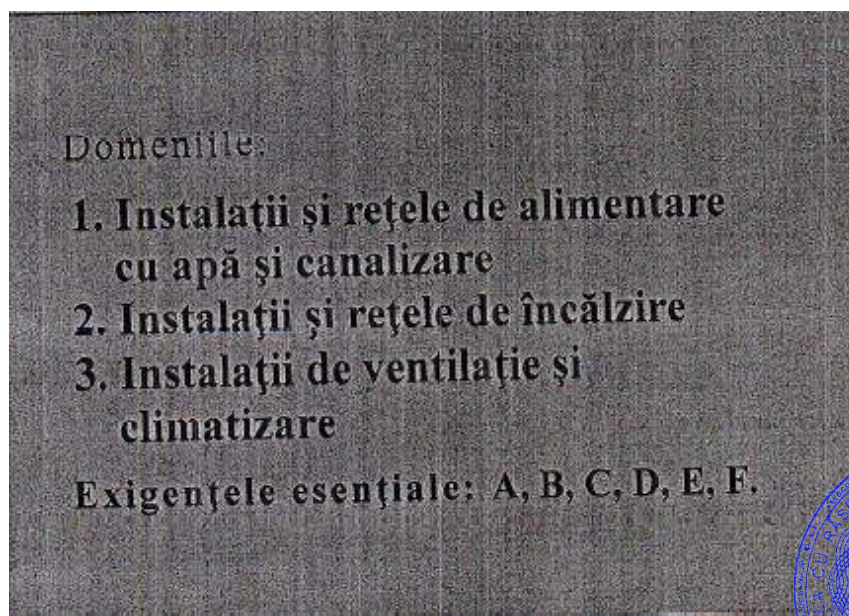

Figura 5. Certificat de atestare tehnico-profesională Seria 2014-DLS, Nr.0961

3. Tăvăluc Simion – Diriginte de Șantier cu executarea lucrărilor specializate și instalațiilor aferente construcțiilor.

Domeniile:

1. Instalații și rețele electrice;
2. Instalații și rețele de încălzire;
3. Instalații de ventilare și climatizare.



Figura 6. Vedere față - Legitimație Seria 2017-DLS, Nr.1450



Figura 7. Vedere spate – Legitimație Seria 2017-DLS, Nr.1450



4. Țurcan Denis – Elaborator de devize

Domeniile:

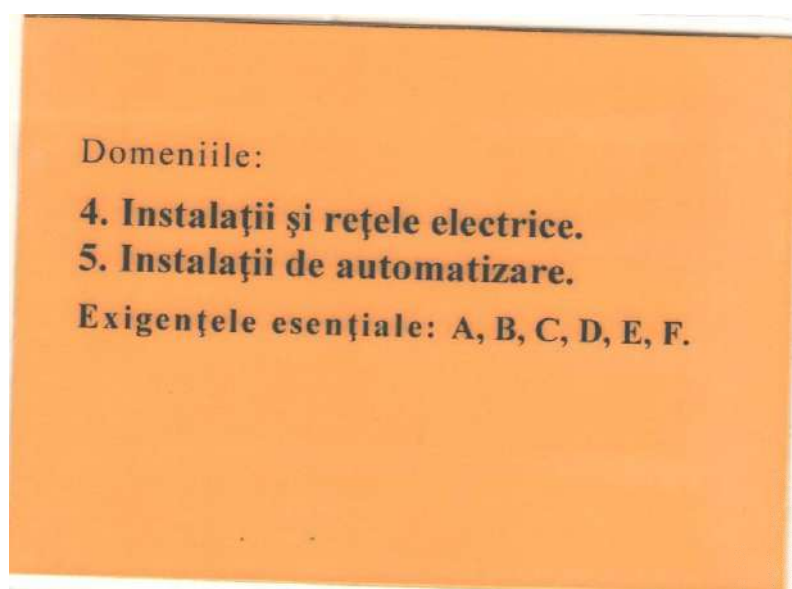
1. D.Elaborarea devizelor: Devize de cheltuieli.
2. Certificat privind examinarea cunoștințelor în domeniul protecției muncii și relații de muncă a specialiștilor



Figura 6. Vedere față - Legitimație Seria 2016-D Nr.161



Figura 7. Vedere spate - Legitimație Seria 2016-D, Nr.161



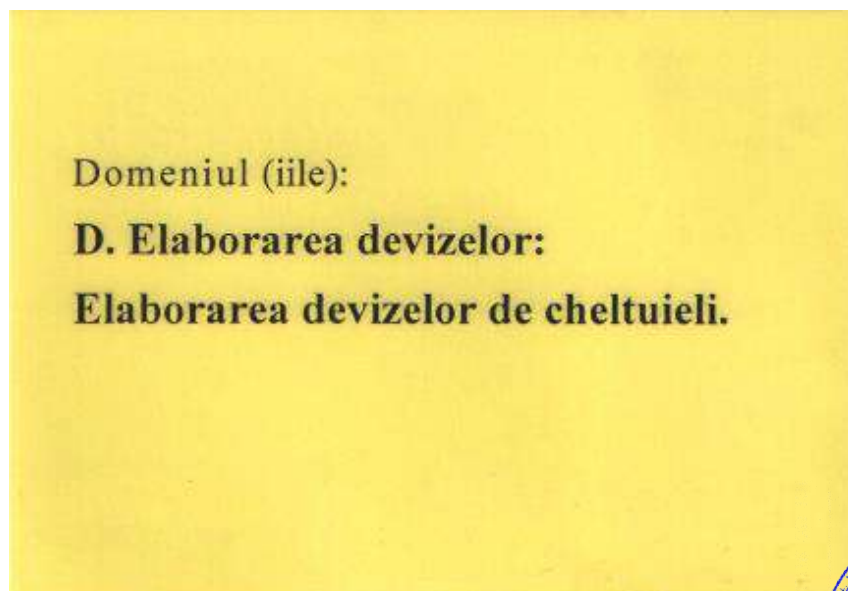

Figura 8. Certificat de atestare tehnico-profesională Seria 2016-D, Nr.161

2. Certificat privind examinarea cunoștințelor în domeniul protecției muncii și relații de muncă a specialiștilor

ÎNTRERINDEREA DE STAT
CENTRUL DE INSTRUIRE ÎN DOMENIUL RELAȚIILOR DE MUNCĂ
EXTRAS din PROCES-VERBAL Nr. 5
 de examinare a cunoștințelor în domeniul securității și sănătății în muncă

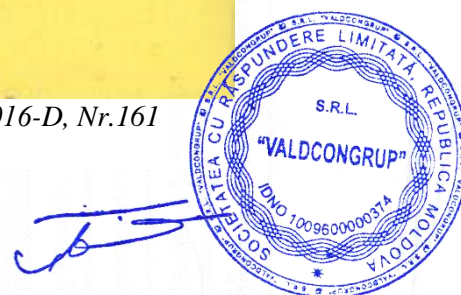
la 7 februarie 201 5 or. Chișinău

Comisia de examinare în componența:

președintele Ghețu Alexandra – lector

membrii comisiei Binzari Vitalie – lector

Cebotari Mircea – șef studii CIDRM

În baza ordinului nr. 6 din « 2 » februarie 201 5

a examinat cunoștințele în domeniul securității și sănătății în muncă a conducătorilor și specialiștilor unităților economice din Chișinău și a stabilit:

Numele, prenumele, patronimicul	Funcția, Specialitatea	Locul de muncă	Apreciere	
			Nr. Brevetului	cunoștințelor
Arcaș Denis Anatolii	Director	„Valdcongrup” SRL	12	8

președintele comisiei Alexandra Ghețu

Membrii comisiei

Vitalie Binzari

Mircea Cebotari



Figura 9. Confirarea examinării cunoștințelor în domeniul protecției muncii și relații de muncă a specialiștilor

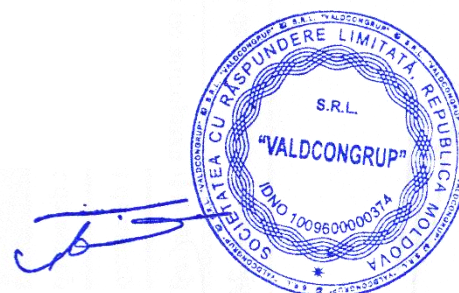

5. Crețu Mihai – Mastru în construcții.

Permis de exercitare:

1. Executarea lucrărilor de sudură în construcții;
2. Desfășurarea activităților în domeniul securității industriale la exploatarea macaralelor



Figura 14. Legitimăție Nr.023

PROCES-VERBAL nr. 1
din „16” februarie a.2018
al comisiei de examinare și atestare de pe lângă
ICȘC „INCERCOM” Î.S.
care efectuează atestarea personalului tehnico-ingineresc la cunoașterea
exigențelor tehnico-normative de sudură în ramura de construcții
Comisia în componența: președintelui **N.Mornealo**
și membrilor comisiei **P.Pădureț, V.Jerega**
a examinat cunoștințele personalului tehnico-ingineresc al „ValdConGrup” SRL
(denumirea organizațiilor)
la executarea lucrărilor de sudare în construcție cu următoarele rezultate:

Nr. d/o	Numele, prenumele	Funcția	Studiile	Nr.bilet. de exam.	Nota	Decizia comisiei
1.	Crețu Mihai	mastru	super.	17		atestat

Președintele comisiei: N.Mornealo Membrii comisiei: P.Pădureț, V.Jerega
L.Ș. Director: A. Izbînda

Figura 15. Proces verbal privind atestarea personalului tehnico-ingineresc la cunoașterea exigențelor tehnico-normative de sudură

Seria A nr.0318

REPUBLICA  MOLDOVA

INSTITUTUL DE CERCETĂRI ȘTIINȚIFICE ÎN CONSTRUCȚII „INCERCOM” Î.S.

PERMIS DE EXERCITARE

pentru desfășurarea activităților și/sa lucrărilor în domeniul securității industriale

Nr. **0021-16** 9 februarie 2016

Eliberat în conformitate cu prevederile Legii nr. 116 din 18.05.2012 privind securitatea industrială a obiectelor industriale periculoase,
domnului (doamnei): **CRETU Mihai**

„Valdcongrup” SRL
(denumirea întreprinderii)

și permite desfășurarea activității: Exploatarea macaralelor

Eliberat în baza procesului-verbal de atestare nr. 2a din 9 februarie 2016
la prezentarea buletinului de identitate
Permisul este valabil până la 9 februarie 2019

Președinte al comisiei  **V.Gheorghita** LȘ
(semnătura, numele, prenumele)

Reprezentantul Organului de control și supraveghere tehnică de stat  **N.Brasoveanu**
(semnătura, numele, prenumele)



Figura 16. Permis de exercitarea pentru desfășurarea activităților și/sau lucrărilor în domeniul securității industriale - Exploatarea macaralelor

6. Salamandic Olga - Elaborator de devize

Domeniile:

1. Certificat privind examinarea cunoștințelor de nivelul II în domeniul Securității și Sănătății în Muncă, SSM



REPUBLICA  MOLDOVA

SRL „FLACĂRA - ALBASTRĂ”

CERTIFICAT № 51

Ce confirmă faptul că dna. **Salamandic Olga** angajată a SRL “Valdcongrup” în perioada 22-26 ianuarie 2018 a audiat cursul de lecții și a susținut examenul de verificare a cunoștințelor de nivelul II al programului de instruire în domeniul „Securității și Sănătății în Muncă” în baza Legii Nr. 186-XVI din 10 iulie 2008.

Emis în baza rezultatelor examenului din **26 01 2018**

Certificatul este valabil până la **26 01 2021**

Metodist
SRL «Flacăra Albastră» 

Serghei Cotorob



Figura 17. Certificat Nr.51 din 26.01.2018 privind examinarea cunoștințelor în domeniul SSM

7. Afteni Grigorii – Sudor mase plastice.
 Permis de exercitare nr. 0330-18 din 02.03.2018;
 1. Sudor mase plastice, îmbinarea țevilor cap la cap;

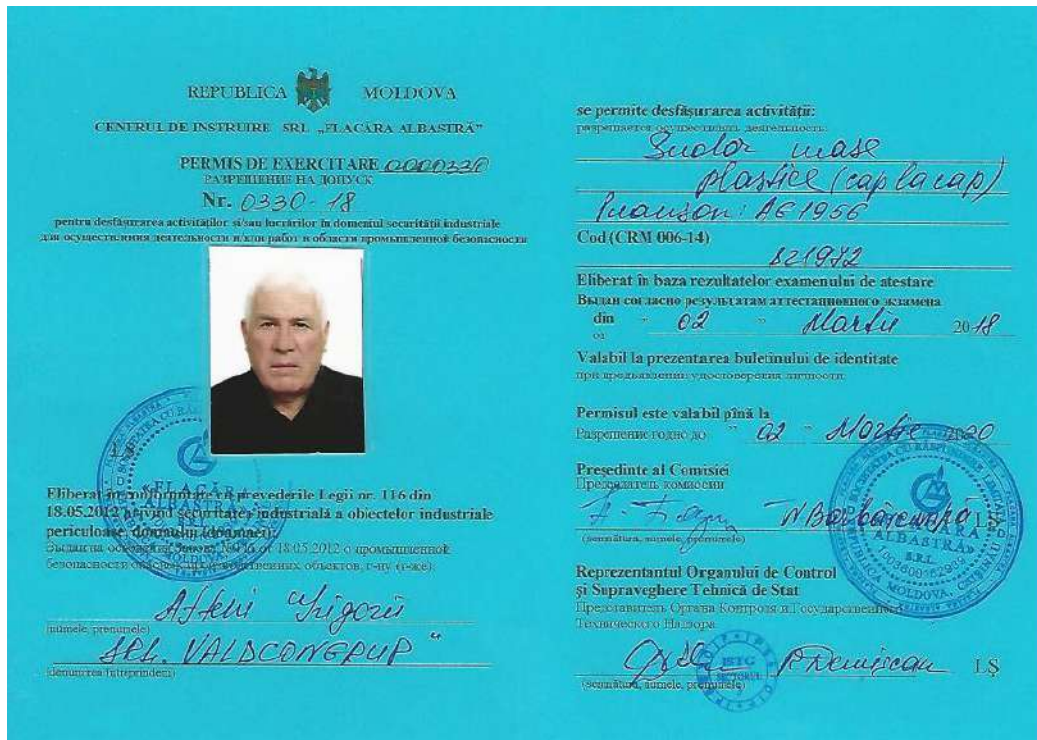

REPUBLICA MOLDOVA
 CENTRUL DE INSTRUIRE SRL „FLACĂRA ALBASTRĂ”
 PERMIS DE EXERCITARE 0000330
 РАЗРЕШЕНИЕ НА ДОПУСК
 Nr. 0330-18
 pentru desfășurarea activităților și/sau lucrărilor în domeniul securității industriale
 для осуществления деятельности и/или работ в области промышленной безопасности

se permite desfășurarea activității:
 разрешается осуществлять деятельность:
 Sudor mase
 plastice (cap la cap)
 Paanson: AG 1956
 Cod (CRM 006-14) 821942

Eliberat în baza rezultatelor examenului de atestare
 Выдан согласно результатам аттестационного экзамена
 din 02 Martie 2018

Valabil la prezentarea buletinului de identitate
 при предъявлении удостоверения личности.

Permisul este valabil până la
 Разрешение годно до 02 Martie 2020

Președinte al Comisiei
 Председатель комиссии
 I. Stănuț N. B. Bărbăncuș
 (semnătura, numele, prenumele)

Reprezentantul Organului de Control
 și Supraveghere Tehnică de Stat
 Представитель Органа Контроля и Технического Надзора
 C. Demişcan R. Demişcan I.S.
 (semnătura, numele, prenumele)

Eliberat în conformitate cu prevederile Legii nr. 116 din
 18.05.2012 privind securitatea industrială a obiectelor industriale
 periculoase (документ № 18.05.2012 о промышленной
 безопасности опасных производственных объектов, г-ну (г-же):
 Afteni Grigorii
 (numele, prenumele)
 SRL „VALDCONRUP”
 (denumirea întreprinderii)

Figura 18. Permis de exercitare Nr.0330-18 din 02.03.2018

8. Tîrsîna Victor – Sudor mase plastice.
 Permis de exercitare nr. 0207-19 din 15.02.2019;
 1. Sudor mase plastice, sudarea cu mufe cu elemente de încălzire și sudarea cap la cap;



REPUBLICA MOLDOVA
 CENTRUL DE INSTRUIRE SRL „FLACĂRA ALBASTRĂ”
 PERMIS DE EXERCITARE 0000207
 РАЗРЕШЕНИЕ НА ДОПУСК
 Nr. 0207-19
 pentru desfășurarea activităților și/sau lucrărilor în domeniul securității industriale
 для осуществления деятельности и/или работ в области промышленной безопасности

se permite desfășurarea activității:
 разрешается осуществлять деятельность:
 Sudor mase plastice Sudarea
 cu mufe cu elemente de încălzire
 și sudarea cap la cap. Paanson „TV-89”
 Cod (CRM 006-14) 821942

Eliberat în baza rezultatelor examenului de atestare
 Выдан согласно результатам аттестационного экзамена
 din 15 februarie 2019

Valabil la prezentarea buletinului de identitate
 при предъявлении удостоверения личности.

Permisul este valabil până la
 Разрешение годно до 15 februarie 2020

Președinte al Comisiei
 Председатель комиссии
 I. Stănuț N. B. Bărbăncuș
 (semnătura, numele, prenumele)

Reprezentantul Organului de Control
 și Supraveghere Tehnică de Stat
 Представитель Органа Контроля и Технического Надзора
 C. Demişcan R. Demişcan I.S.
 (semnătura, numele, prenumele)

Eliberat în conformitate cu prevederile Legii nr. 116 din
 18.05.2012 privind securitatea industrială a obiectelor industriale
 periculoase (документ № 18.05.2012 о промышленной
 безопасности опасных производственных объектов, г-ну (г-же):
 Tîrsîna Victor
 (numele, prenumele)
 SRL „VALDCONRUP”
 (denumirea întreprinderii)

Figura 19. Permis de exercitare Nr.0207-19 din 15.02.2019

9. Blîndu Edgar – Sudor mase plastice.

Permis de exercitare nr. 0206-19 din 15.02.2019;

1. Sudor mase plastice, sudarea cu mufe cu elemente de încălzire și sudarea cap la cap;

REPUBLICA MOLDOVA
CENTRUL DE INSTRUIRE SRL „FLACĂRA ALBASTRĂ”

PERMIS DE EXERCITARE 0000206
РАЗРЕШЕНИЕ НА ДОПУСК
Nr. 0206-19

pentru desfășurarea activităților și/sau lucrărilor în domeniul securității industriale
для осуществления деятельности и/или работ в области промышленной безопасности



se permite desfășurarea activității:
разрешается осуществлять деятельность:
*Sudor mase plastice, sudarea
cumufe cu elemente de încălzire
și sudarea cap la cap Pearson,,BE-200*
Cod (CRM 006-14) *821972*

Eliberat în baza rezultatelor examenului de atestare
Выдан согласно результатам аттестационного экзамена
din "15" februarie 2019
от "15" februarie 2019

Valabil la prezentarea buletinului de identitate
при предъявлении удостоверения личности.

Permisul este valabil pînă la
Разрешение годно до "15" februarie 2020

Președinte al Comisiei
Председатель комиссии
A. Ștefan N. Barbăscușcă
(semnătura, numele, prenumele)

Reprezentantul Organului de Control
și Supraveghere Tehnică de Stat
Представитель Органа Контроля и Государственного
Технического Надзора
Igor Poltorac
(semnătura, numele, prenumele)

Eliberat în conformință cu prevederile Legii nr. 116 din
18.05.2012 privind securitatea industrială a obiectelor industriale
periculoase, din partea 1, articolul 11.
Выдан на основании закона №116 от 18.05.2012 о промышленной
безопасности опасных производственных объектов, г-ну (г-же):
Blîndu Edgar
(numele, prenumele)
SRL „VALDCONRUP”
(denumirea întreprinderii)

Figura 20. Permis de exercitare Nr.0206-19 din 15.02.2019

12. Iachim Vitalie – Electrosudor la sudare manuală.

Permis de exercitare nr. 0284-19 din 20.02.2019;

1. Electrosudor/Sudor cu gaze/Sudor cu mase plastice;

REPUBLICA MOLDOVA
CENTRUL DE INSTRUIRE SRL „FLACĂRA ALBASTRĂ”

PERMIS DE EXERCITARE 0000284
РАЗРЕШЕНИЕ НА ДОПУСК
Nr. 0284-19

pentru desfășurarea activităților și/sau lucrărilor în domeniul securității industriale
для осуществления деятельности и/или работ в области промышленной безопасности



se permite desfășurarea activității:
разрешается осуществлять деятельность:
*Electrosudor la sudarea
manuală*
Cod (CRM 006-14) *721206*

Eliberat în baza rezultatelor examenului de atestare
Выдан согласно результатам аттестационного экзамена
din "20" 02 2019
от "20" 02 2019

Valabil la prezentarea buletinului de identitate
при предъявлении удостоверения личности.

Permisul este valabil pînă la
Разрешение годно до "20" 02 2020

Președinte al Comisiei
Председатель комиссии
A. Ștefan N. Barbăscușcă
(semnătura, numele, prenumele)

Reprezentantul Organului de Control
și Supraveghere Tehnică de Stat
Представитель Органа Контроля и Государственного
Технического Надзора
Igor Poltorac
(semnătura, numele, prenumele)

Eliberat în conformință cu prevederile Legii nr. 116 din
18.05.2012 privind securitatea industrială a obiectelor industriale
periculoase, din partea 1, articolul 11.
Выдан на основании закона №116 от 18.05.2012 о промышленной
безопасности опасных производственных объектов, г-ну (г-же):
Iachim Vitalie
(numele, prenumele)
SRL „VALDCONRUP”
(denumirea întreprinderii)

Figura 21. Permis de exercitare Nr.0284-19 - 18 din 20.02.2019

13. Doagă Nicolae – Electrogazosudor.

Permis de exercitare nr. 0280 - 19 din 20.02.2019;

1. Electrogazosudor;



REPUBLICA MOLDOVA
CENTRUL DE INSTRUIRE SRL „FLACĂRA ALBASTRĂ”
PERMIS DE EXERCITARE 0000280
РАЗРЕШЕНИЕ НА ДОПУСК
Nr. 0280-19

se permite desfășurarea activității:
разрешается осуществлять деятельность:
Electrogazosudor

Cod (CRM 006-14) 721202

Eliberat în baza rezultatelor examenului de atestare
Выдан согласно результатам аттестационного экзамена
din „ 20 ” 02 2019
or

Valabil la prezentarea buletinului de identitate
при предъявлении удостоверения личности.

Permisul este valabil pînă la
Разрешение годо до „ 20 ” 02 2020

Președinte al Comisiei
Председатель комиссии
A. Hagiu, N. Barboșcun LS
(semnătura, numele, prenumele)

Reprezentantul Organului de Control
și Supraveghere Tehnică de Stat
Представитель Органа Контроля и Государственного
Технического Надзора
Ig. Poltorac
(semnătura, numele, prenumele)

Eliberat în conformință cu prevederile Legii nr. 116 din
18.05.2012 privind securitatea industrială a obiectelor industriale
periculoase, domeniul de aplicare:
Выдан на основании Закона № 116 от 18.05.2012 о промышленной
безопасности опасных промышленных объектов, т-пу (т-же):
Doagă Nicolae
(numele, prenumele)
SRL „Valdcongrup”
(denumirea întreprinderii)

Figura 22. Permis de exercitare Nr.0280 - 19 din 20.02.2019

14. Hîncotă Oleg – Electrogazosudor.

Permis de exercitare nr. 0285-19 din 20.02.2019;

1. Electrogazosudor;



REPUBLICA MOLDOVA
CENTRUL DE INSTRUIRE SRL „FLACĂRA ALBASTRĂ”
PERMIS DE EXERCITARE 0000285
РАЗРЕШЕНИЕ НА ДОПУСК
Nr. 0285-19

se permite desfășurarea activității:
разрешается осуществлять деятельность:
Electrosudor la sudorea
manuală

Cod (CRM 006-14) 721206

Eliberat în baza rezultatelor examenului de atestare
Выдан согласно результатам аттестационного экзамена
din „ 20 ” 02 2019
or

Valabil la prezentarea buletinului de identitate
при предъявлении удостоверения личности.

Permisul este valabil pînă la
Разрешение годо до „ 20 ” 02 2020

Președinte al Comisiei
Председатель комиссии
A. Hagiu, N. Barboșcun LS
(semnătura, numele, prenumele)

Reprezentantul Organului de Control
și Supraveghere Tehnică de Stat
Представитель Органа Контроля и Государственного
Технического Надзора
Ig. Poltorac
(semnătura, numele, prenumele)

Eliberat în conformință cu prevederile Legii nr. 116 din
18.05.2012 privind securitatea industrială a obiectelor industriale
periculoase, domeniul de aplicare:
Выдан на основании Закона № 116 от 18.05.2012 о промышленной
безопасности опасных промышленных объектов, т-пу (т-же):
Hîncotă Oleg
(numele, prenumele)
SRL „Valdcongrup”
(denumirea întreprinderii)

Figura 23. Permis de exercitare Nr.0285-19 din 20.02.2019

15. Calestru Ion – Montator conducte exterioare.

Permis de exercitare nr. 0104-19 din 29.01.2019;

1. Montator conducte exterioare;



REPUBLICA MOLDOVA
CENTRUL DE INSTRUIRE SRL „FLACĂRA ALBASTRĂ”

PERMIS DE EXERCITARE 0000104
РАЗРЕШЕНИЕ НА ДОПУСК
Nr. 0104-19

pentru desfășurarea activităților și/sau lucrărilor în domeniul securității industriale
для осуществления деятельности и/или работ в области промышленной безопасности

se permite desfășurarea activității:
разрешается осуществлять деятельность:
Montator conducte
exterioare

Cod (CRM 006-14) 712623

Eliberat în baza rezultatelor examenului de atestare
Выдан согласно результатам аттестационного экзамена
din " 29 " ianuarie 20 19
от

Valabil la prezentarea buletinului de identitate
при предъявлении удостоверения личности.

Permisul este valabil pînă la
Разрешение годно до " 29 " ianuarie 20 20

Președinte al Comisiei
Председатель комиссии
F. Stancu N. Barbu
(semnătura, numele, prenumele)

Reprezentantul Organului de Control
și Supraveghere Tehnică de Stat
Представитель Органа Контроля и Государственного
Технического Надзора
D. Demiscan R. Demiscan
(semnătura, numele, prenumele)

Eliberarea conform prevederilor Legii nr. 116 din
18.05.2012 privind securitatea industrială a obiectelor industriale
periculoase, dotării (dotării):
Выдан на основании Закона № 116 от 18.05.2012 о промышленной
безопасности опасных производственных объектов, т-пу (т-же):
Calestru Ion
(numele, prenumele)
SRL „Valdcongrup”
(denumirea întreprinderii)

Figura 24. Permis de exercitare Nr.0104-19 din 29.01.2019

16. Iorga Vasile - Montator conducte exterioare.

Permis de exercitare nr. 0103-19 din 29.01.2019;

1. Montator conducte exterioare;



REPUBLICA MOLDOVA
CENTRUL DE INSTRUIRE SRL „FLACĂRA ALBASTRĂ”

PERMIS DE EXERCITARE 0000103
РАЗРЕШЕНИЕ НА ДОПУСК
Nr. 0103-19

pentru desfășurarea activităților și/sau lucrărilor în domeniul securității industriale
для осуществления деятельности и/или работ в области промышленной безопасности

se permite desfășurarea activității:
разрешается осуществлять деятельность:
Montator conducte
exterioare

Cod (CRM 006-14) 712623

Eliberat în baza rezultatelor examenului de atestare
Выдан согласно результатам аттестационного экзамена
din " 29 " ianuarie 20 19
от

Valabil la prezentarea buletinului de identitate
при предъявлении удостоверения личности.

Permisul este valabil pînă la
Разрешение годно до " 29 " ianuarie 20 20

Președinte al Comisiei
Председатель комиссии
F. Stancu N. Barbu
(semnătura, numele, prenumele)

Reprezentantul Organului de Control
și Supraveghere Tehnică de Stat
Представитель Органа Контроля и Государственного
Технического Надзора
D. Demiscan R. Demiscan
(semnătura, numele, prenumele)

Eliberarea conform prevederilor Legii nr. 116 din
18.05.2012 privind securitatea industrială a obiectelor industriale
periculoase, dotării (dotării):
Выдан на основании Закона № 116 от 18.05.2012 о промышленной
безопасности опасных производственных объектов, т-пу (т-же):
Iorga Vasile
(numele, prenumele)
SRL „Valdcongrup”
(denumirea întreprinderii)

Figura 25. Permis de exercitare Nr.0103-19 din 29.01.2019

S.C. "VALDCONGRUP" S.R.L.
C/f: 1009600000374
Email: valdcongrup@gmail.com
Tel: 0 22 428393; 0 78 664664
Fax: 0 22 428062
Adresa: str. Uzinelor 171/2, Chișinău, Republica Moldova



FORMULARUL F3.13

LISTA SUBCONTRACTORILOR ȘI PARTEA/PĂRȚILE DIN CONTRACT CARE SUNT ÎNDEPLINITE DE ACEȘTIA

Nr. d/o	Numele și adresa subantreprenorilor	Activități din contract	Valoarea aproximativă	% din valoarea contractului
1	Nu sunt	Nu sunt	Nu sunt	Nu sunt

Semnat:

(semnătura)

Nume:

Denis ȚURCAN

Funcția în cadrul firmei:

Director

Denumirea firmei și sigiliu:

VALDCONGRUP S.R.L.

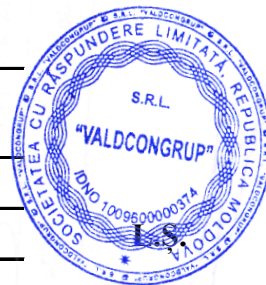



AGENȚIA PENTRU
SUPRAVEGHERE TEHNICĂ

АГЕНТСТВО ПО
ТЕХНИЧЕСКОМУ НАДЗОРУ

MD 2005 mun. Chișinău, str. Constantin Tănase, 9
tel. 022238024, tel/fax 022242584

MD 2005 мун. Кишинэу, ул. Константин Тэнасе, 9
тел. 022238024, тел/факс 022242584

Nr. 312/18 din 15.11.2018

A V I Z
pentru participare la licitațiile publice

Eliberat întreprinderii „VALDCONGRUP” SRL conform cererii nr.279/AST din 08.11.2018 și listei actelor declarate/depuse de către agentul economic privind participarea la **Licitațiile publice efectuate din bani publici** cu respectarea prevederilor legale și normative tehnice din domeniul construcțiilor.

Prezentul Aviz este valabil pînă la data de 08.11.2019.

În rezultatul verificării actelor potrivit Ordinului № 102-A din 26 martie 2018, Agenția pentru Supraveghere Tehnică constată următoarele:

Nr. crt.	Informații rezultate din documentele întocmite cu ocazia inspectărilor/verificărilor privind respectarea legislației în construcții și neconformitățile admise la lucrările generale și similar executate și în curs de execuție din ultimii trei ani au fost înregistrate din vina exclusivă a antreprenorului	Da	Nu
1	Au fost înregistrate cazuri de neconformitate sau defecte care au condus la refaceri parțiale sau totale ale lucrărilor.		Nu
2	Au fost înregistrate cazuri în care neconformitățile au afectat lucrările de consolidare a terenului de fundație, a fundațiilor și a structurii de rezistență.		Nu
3	Au fost înregistrate cazuri de accidente tehnice prin încălcarea normelor tehnice și a legislației în vigoare privind calitatea lucrărilor.		Nu
4	Au fost înregistrate cazuri de respingeri sau amînări de recepții preliminare.		Nu
5	Au fost înregistrate cazuri de exagerări la volume și a valorii lucrărilor executate la un nivel scăzut al calității, cu rebut sau abateri de la soluțiile de proiect.		Nu
6	Au fost înregistrate cazuri de ignorare a prescripțiilor, aplicare a sancțiunilor conform Codului contravențional.		Nu
7	Dispune întreprinderea/organizația de necesarul pentru executarea lucrărilor în domeniul construcțiilor: persoane atestate, mecanisme și utilaj, sector de producere, depozit, oficiu, muncitori.	Da	
	Inclusiv, La construcția reabilitării și reparării drumurilor și podurilor		Nu



Veaceslav POTOP
Director adjunct

S.C. "VALDCONGRUP" S.R.L.

C/f: 1009600000374

Email: valdcongrup@gmail.com

Tel: 0 22 428393; 0 78 664664

Fax: 0 22 428062

Adresa: str. Uzinelor 171/2, Chișinău, Republica Moldova



CERTIFICATE DE ATESTARE

**A PERSONALULUI ATESTAT ÎN DOMENIUL SECURITĂȚII ȘI
SĂNĂȚĂȚII ÎN MUNCĂ**

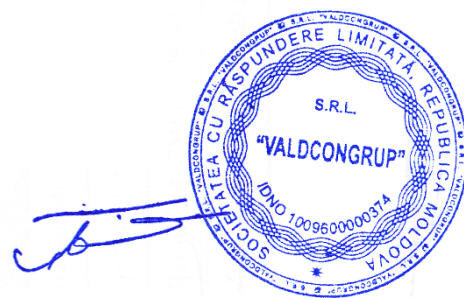

CERTIFICATE DE ATESTARE

A PERSONALULUI ATESTAT ÎN DOMENIUL SECURITĂȚII ȘI SĂNĂTĂȚII ÎN MUNCĂ

Ca urmare a participării "Valdcongrup" SRL la procedura de achiziție publică, vă prezentăm spre examinare certificatele de atestare a personalului atestat în domeniul securității și sănătății în muncă, în baza Legii nr. 186-XVI din 10 iulie 2008, prezentat în F3.12 "Declarație privind personalul de specialitate propus pentru implementarea contractului".

1. ORDIN de numirea persoanelor responsabile în domeniul protecției muncii

"VALDCONGRUP" S.R.L.

ORDIN

din "19" martie 2018

Nr.6

Despre numirea persoanelor responsabile în domeniul protecției muncii

În scopul respectării cerințelor securității muncii la întreprindere, prevenirea accidentelor de muncă și îmbolnăvirilor profesionale, asigurarea unor condiții de muncă sănătoase și fără pericol, în conformitate cu art.8,10,12,19 și 20 din Legea Republicii Moldova "Cu privire la protecția muncii".

ORDON:

1. A numi o comisie permanent pentru instruirea și examinarea cunoștințelor în domeniul protecției muncii în următoarea componență:
Președinte – **Țurcan Denis**
Membrii comisiei – **Țurcan Anatolii**
Salamandic Olga
2. A numi persoana responsabilă pentru îndeplinirea funcțiilor de protecție a muncii la întreprindere – **Țurcan Denis.**
3. A numi persoana responsabilă pentru respectarea Normelor de protecție a muncii, exploatarea fără pericol a clădirilor și utilajului tehnologic – **Țurcan Denis.**
4. A îndrepta persoanele noi primite la lucru pentru trecerea examenului medical, responsabil – **Salamandic Olga.**
Controlul asupra îndeplinirii prezentului ordin se pune în sarcina – **Țurcan Denis.**

Director:

Țurcan Denis



Figura 1. Ordin Nr. 6 din 19 martie 2018, despre numirea persoanelor responsabile în domeniul protecției muncii

2. Țurcan Denis – Elaborator de devize

Domeniile:

1. Certificat privind examinarea cunoștințelor în domeniul protecției muncii și relații de muncă a specialiștilor

ÎNTRERINDEREA DE STAT
CENTRUL DE INSTRUIRE ÎN DOMENIUL RELAȚIILOR DE MUNCĂ
EXTRAS din PROCES-VERBAL Nr. 5
 de examinare a cunoștințelor în domeniul securității și sănătății în muncă
 la 7 februarie 201 5 or. Chișinău

Comisia de examinare în componența:

președintele Ghețu Alexandru – lector

membrii comisiei Binzari Vitalie – lector

Cebotari Mircea – șef studii CIDRM

În baza ordinului nr. 6 din « 2 » februarie 201 5

a examinat cunoștințele în domeniul securității și sănătății în muncă a conducătorilor și specialiștilor unităților economice din Chișinău și a stabilit:

Numele, prenumele, patronimicul	Funcția, Specialitatea	Locul de muncă	Nr. Biletului	Aprecierea cunoștințelor
Țurcan Denis Anatolii	Director	„Valdcongrup” SRL	12	8

președintele comisiei Alexandra Ghețu

Membrii comisiei

Vitalie Binzari

Mircea Cebotari



Figura 2. Confirmarea examinării cunoștințelor în domeniul protecției muncii și relații de muncă a specialiștilor



3. Salamandic Olga - Elaborator de devize

Domeniile:

1. Certificat privind examinarea cunoștințelor de nivelul II în domeniul Securității și Sănătății în Muncă, SSM

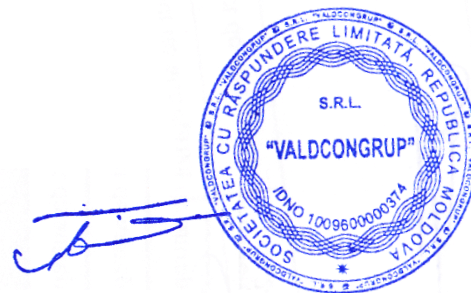
**Figura 3.** Certificat Nr.51 din 26.01.2018 privind examinarea cunoștințelor în domeniul SSM

REPUBLICA



MOLDOVA

CERTIFICAT DE ÎNREGISTRARE

Societatea cu Răspundere Limitată "VALDCONGRUP"
ESTE ÎNREGISTRATĂ LA CAMERA ÎNREGISTRĂRII DE STAT

Numărul de identificare de stat - codul fiscal

1009600000374

Data înregistrării

03.02.2009

Data eliberării

03.02.2009

Dragomir Ala, registrator

Funcția, numele, prenumele persoanei
care a eliberat certificatul

semnătura

MD 0086878

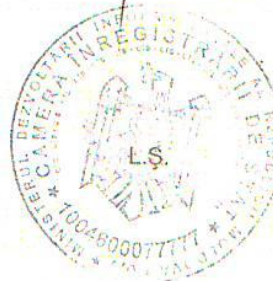



I.P. "AGENȚIA SERVICII PUBLICE"

Departamentul înregistrare și licențiere a unităților de drept

EXTRAS din Registrul de stat al persoanelor juridice

nr. 10382 din 27.06.2019

Denumirea completă: **Societatea cu Răspundere Limitată «VALDCONGRUP».**

Denumirea prescurtată: **«VALDCONGRUP» S.R.L.**

Forma juridică de organizare: **Societate cu Răspundere Limitată.**

Numărul de identificare de stat și codul fiscal: **1009600000374.**

Data înregistrării de stat: **03.02.2009.**

Sediul: **MD-2023, str. Uzinelor, 171/2, mun.Chișinău, Republica Moldova.**

Modul de constituire: **nou creată.**

Obiectul principal de activitate:

- 1 Construcțiile de clădiri și (sau) construcții ingineresti, instalații și rețele tehnico-edilitare, reconstrucțiile, consolidările, restaurările;**
- 2 Comerțul cu ridicata al materialelor lemnoase, al materialelor de construcție și echipamentului sanitar;**
- 3 Comerțul cu amănuntul al articolelor de fierărie, al vopselelor și sticlei;**
- 4 Comerțul cu amănuntul al îmbrăcăminte;**
- 5 Comerțul cu amănuntul al mărfurilor pentru sport și turism;**
- 6 Importul și păstrarea alcoolului etilic; importul, păstrarea și comercializarea angro a producției alcoolice și (sau) a berii importate;**
- 7 Fabricarea alcoolului etilic, a berii și a producției alcoolice, cu excepția vinului, produselor obținute pe bază de must și a produselor vitivinicole aromatizate, și (sau) păstrarea, comercializarea angro a alcoolului etilic, a berii și a producției;**
- 8 Comerțul cu ridicata al produselor alimentare, băuturilor și produselor din tutun.**

Capitalul social: **960214 lei.**

Administrator: **ȚURCAN DENIS, IDNP 2001002096198,**

Asociați:

- 1. ȚURCAN LUCIA, IDNP 0960606546370, cota 480107.00 lei, ce constituie 50 %**
- 2. ȚURCAN DENIS, IDNP 2001002096198, cota 480107.00 lei, ce constituie 50 %.**

Prezentul extras este eliberat în temeiul art. 34 al Legii nr. 220-XVI din 19 octombrie 2007 privind înregistrarea de stat a persoanelor juridice și a întreprinzătorilor individuali și confirmă datele din Registrul de stat la data de: 27.06.2019.

Specialist superior
tel. 022-207-839



EB 0274321



Nr. 858/50
din «10» ianuarie 2019

Banca Comercială „ENERGBANK” Societate pe Acțiuni
Republica Moldova, MD-2001, mun. Chișinău, str. Tighina 23/3
tel.: +(373 22) 544-377, 858-000; fax: +(373 22) 858-080
www.energbank.com; e-mail: office@energbank.com
IDNO 1003600008150, cod TVA 0202040
codul băncii: ENEGMD22
cod IBAN: MD10NB000000000035215845 la CD BNM
Capital social - 100 000 000 lei MD

SRL “Valdcongrup”
Mun. Chișinău,
str. Uzinelor 171/2

Prin prezenta, B.C.”Energbank” S.A., Sucursala Botanica (codul băncii ENEGMD22858), confirmă că, SRL “Valdcongrup”, cod fiscal 1009600000374 deține codul IBAN MD47EN000000222404607858 în Lei MD, Lira Sterlina, Dolari SUA și EURO.

Directorul Sucursalei



Contabil-șef

Abramihin A.

Dubolari I.

Ex. Turculeț D.
Tel. 022 76 59 55

CERTIFICAT
privind lipsa sau existența restanțelor față de bugetul public național

Nr.
№ A1936071

din
от 23.09.2019

1. Destinația / Назначение

Pentru participarea la proceduri de achizitii publice

2. Date despre contribuabil / Информация о налогоплательщике

Denumirea Наименование	Codul fiscal / Numărul de identificare Фискальный код / Идентификационный номер
VALDCONGRUP S.R.L.	1009600000374
Adresa sediului de bază (strada, numărul) Адрес основного месторасположения (улица, номер)	Codul - Denumirea localității Код - Наименование населенного пункта
Uzinelor nr.171 bl.2	0140-SEC.CIOCANA

**3. Atestarea lipsei sau existenței restanțelor conform datelor Sistemului Informațional Automatizat /
Подтверждение отсутствия или наличия недоимки согласно данных Информационной автоматизированной системы**

La data emiterii prezentului certificat restanța față de bugetul public național constituie/ На дату выдачи данной справки недоимка перед национальным публичным бюджетом составляет:
0,00 lei/лей.

4. Valabil pînă la / Действителен до 08.10.2019

5. Autentificarea Serviciului Fiscal de Stat / Подтверждение Государственной налоговой службы

**Șef DDF Rîșcani
a DGAF mun.Chîșinău**

Funcția/Dолжность
L.Ș/ М.П. **Claudia GOJAN**
Executor:
Numele și prenumele/Фамилия и имя

Semnătura/Подпись



Ana STOICOV

Numele și prenumele/Фамилия и имя

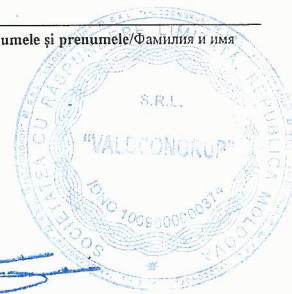

Este extras din Sistemul Informațional al SFS SIA „Contul curent al contribuabilului”// 23.09.2019 ora 15:59:40
cu aplicarea prevederilor pct. 82-83 Ordin IFPS nr.400 din 14.03.2014 (Monitorul Oficial 72-77/399, 28.03.2014)

NOTA (0,00)