

ELECTROSURGERY.
COMPLETE.

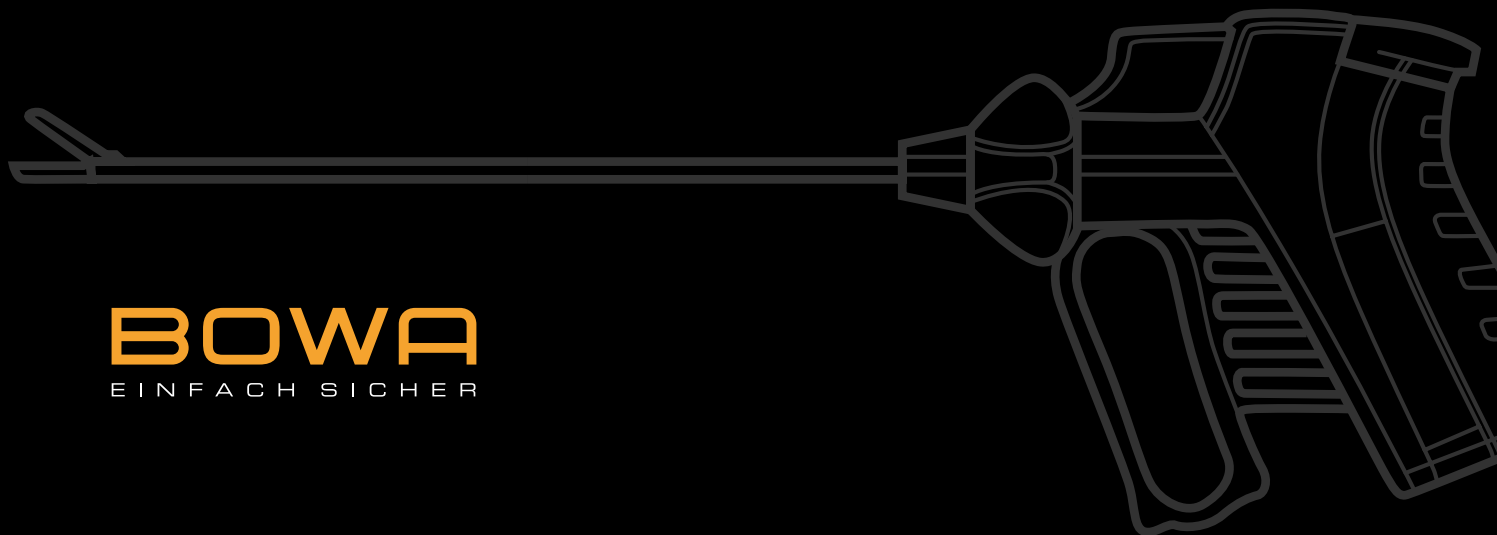
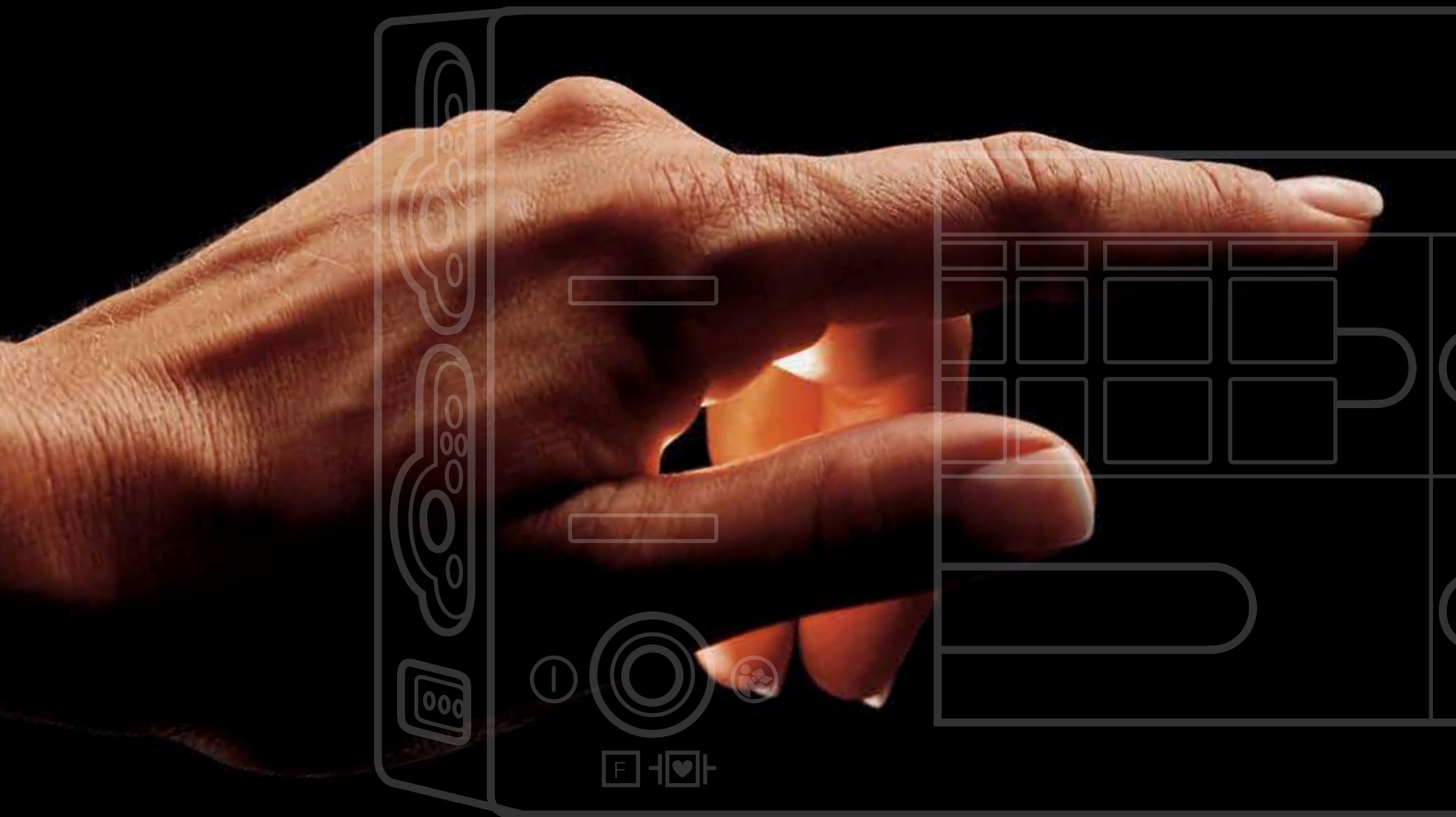

BOWA
EINFACH SICHER

Elektrochirurgie made by BOWA – Einfach sicher

Elektrochirurgia made by BOWA – po prostu pewna

Electrosurgery made by BOWA – Simply safe

Электрохирургия BOWA – абсолютно надёжно

Electrocirurgía made by BOWA – Sencillamente seguro

„Einfach sicher“ ist mehr als nur ein Versprechen. Es ist für uns die Verpflichtung, stets über den momentanen Standard hinauszudenken. Diese Haltung führt uns zu Lösungen, die neue Perspektiven aufzeigen und Sie in Ihrer Arbeit bestmöglich unterstützen.

"Po prostu pewne" jest czymś więcej niż tylko obietnicą. Dla nas jest to zobowiązanie do podążania po nieutartych ścieżkach. Takie podejście prowadzi do rozwiązań, które otwierają nowe perspektywy i pomagają w optymalizacji pracy.

„Simply safe“ is more than just a promise. For us it is the commitment to always think past the current standards. This approach leads us to solutions that open up new perspectives and support you optimally in your work.

"Абсолютно надёжно" – это больше, чем рекламный слоган. Мы всегда стремимся расширить принятые стандарты. Этот подход ведёт к созданию решений, которые открывают новые перспективы и обеспечивают оптимальную поддержку в работе.

„Sencillamente seguro“ es más que una mera promesa. Tenemos el compromiso de pensar siempre más allá del estándar del momento. Esta actitud nos lleva a soluciones que muestran nuevas perspectivas y que le ayudan en su trabajo de la mejor manera.

Symbole







Symbole

Symbols

СИМВОЛЫ

Símbolos

 <p>Allgemeinchirurgie Chirurgia ogólna General Surgery Общая хирургия Cirugía general</p>	 <p>Herzchirurgie Kardiochirurgia Cardiac Surgery Кардиохирургия Cirugía cardiovascular</p>	 <p>Kinderchirurgie Chirurgia dziecięca Pediatric Surgery Детская хирургия Cirugía pediátrica</p>	 <p>Orthopädie und Unfallchirurgie Ortopedia i chirurgia urazowa Orthopedics and Traumatology Травматология и ортопедия Ortopedia y cirugía traumatológica</p>	 <p>Plastische und Ästhetische Chirurgie Chirurgia plastyczna i estetyczna Plastic and Aesthetic Surgery Пластическая и эстетическая хирургия Cirugía estética y plástica</p>
 <p>Thoraxchirurgie Torakochirurgia Thoracic Surgery Торакальная хирургия Cirugía torácica</p>	 <p>Viszeralchirurgie Chirurgia wisceralna Visceral Surgery Висцеральная хирургия Cirugía visceral</p>	 <p>Gynäkologie Ginekologia Gynaecology Гинекология Ginecología</p>	 <p>HNO Otolaryngologia ENT Оториноларингология Otorrinolaringología</p>	 <p>Neurochirurgie Neurochirurgia Neuro Surgery Нейрохирургия Neurocirugía</p>
 <p>Dermatologie Dermatologia Dermatology Дерматология Dermatología</p>	 <p>Mund-Kiefer-Gesichtschirurgie Chirurgia twarzowo- szczękowa Oral and maxillofacial Surgery Стоматология и челюст- но-лицевая хирургия Cirugía oral y maxilofacial</p>	 <p>Urologie Urologia Urology Урология Urología</p>	 <p>Gastroenterologie Gastroenterologia Gastroenterology Гастроэнтерология Gastroenterología</p>	 <p>Pulmologie Pulmonologia Pneumology Пульмонология Neumología</p>

	<p>Handgriffe und Elektroden Uchwyty i elektrody Handles and electrodes Держатели электродов и электроды Lápices y electrodos</p>	6 – 29
	<p>Kabel, Adapter und Zubehör, Zubehörtester Kable, adaptory i akcesoria, zestaw testowy Cables, adapters and accessories, Accessory tester Кабели, адаптеры и принадлежности, тестер принадлежностей Cables, adaptadores y accesorios, comprobador de accesorios</p>	30 – 43
	<p>Instrumente für Laparoskopie – MetraLOOP®, LapHaken, ErgoLAP, ERGO 300 Instrumenty do laparoskopii – MetraLOOP®, haki, ErgoLAP, ERGO 300 Instruments for laparoscopy – MetraLOOP®, Lap. hook, ErgoLAP, ERGO 300 Инструменты для лапароскопии – MetraLOOP®, лап. крючок, ErgoLAP, ERGO 300 Instrumentos para laparoscopia – MetraLOOP®, Gancho lap, ErgoLAP, ERGO 300</p>	44 – 65
	<p>Pinzetten Szczypsc Forceps Пинцеты Pinzas</p>	68 – 81
	<p>BiZZER® – Bipolare Schere BiZZER® – Nożyczki bipolarne BiZZER® – Bipolar scissors BiZZER® – Биполярные ножницы BiZZER® – Tijeras bipolares</p>	82 – 87
	<p>LIGATION – Gefäßversiegelung LIGACJA – zamykanie naczyń LIGATION – Vessel sealing LIGATION – Лигирование сосудов LIGATION – Sellado de vasos</p>	88 – 105
	<p>Argon assistierte Elektrochirurgie Elektrochirurgia wspomagana argonem Argon-assisted electrocautery Аргонплазменная электрохирургия Electrocauteria asistida con argón</p>	106 – 115
	<p>Neutralelektroden Elektrody neutralne Neutral electrodes Нейтральные электроды Electroodos neutros</p>	116 – 129
	<p>ARC System und Zubehörteile System ARC i akcesoria ARC system and accessories Система ARC и принадлежности Sistema ARC y accesorios</p>	130 – 143
	<p>ARC CART – Gerätewagen und Anbauteile ARC CART – wózek na urządzenie i wyposażenie ARC CART – Equipment trolley and attachments ARC CART – тележка для оборудования и принадлежностей ARC CART – Carro de equipo y piezas de montaje</p>	144 – 153
	<p>SHE SHA Rauchgasabsaugung System odsysania dymu SHE SHA SHE SHA smoke evacuation SHE SHA Система эвакуации дыма Aspiración de humo SHE SHA</p>	154 – 159
	<p>Sets Zestawy Sets Наборы Sets</p>	160 – 183

COMFORT-SYSTEM

Weltweit die erste universelle und interdisziplinäre Instrumentenerkennung

Pierwsze na świecie uniwersalne i interdyscyplinarne rozpoznawanie instrumentów

The first universal and interdisciplinary instrument detection system in the world

Первая в мире универсальная и междисциплинарная система определения инструмента

Optimización de procesos para todos los instrumentos y áreas de aplicación

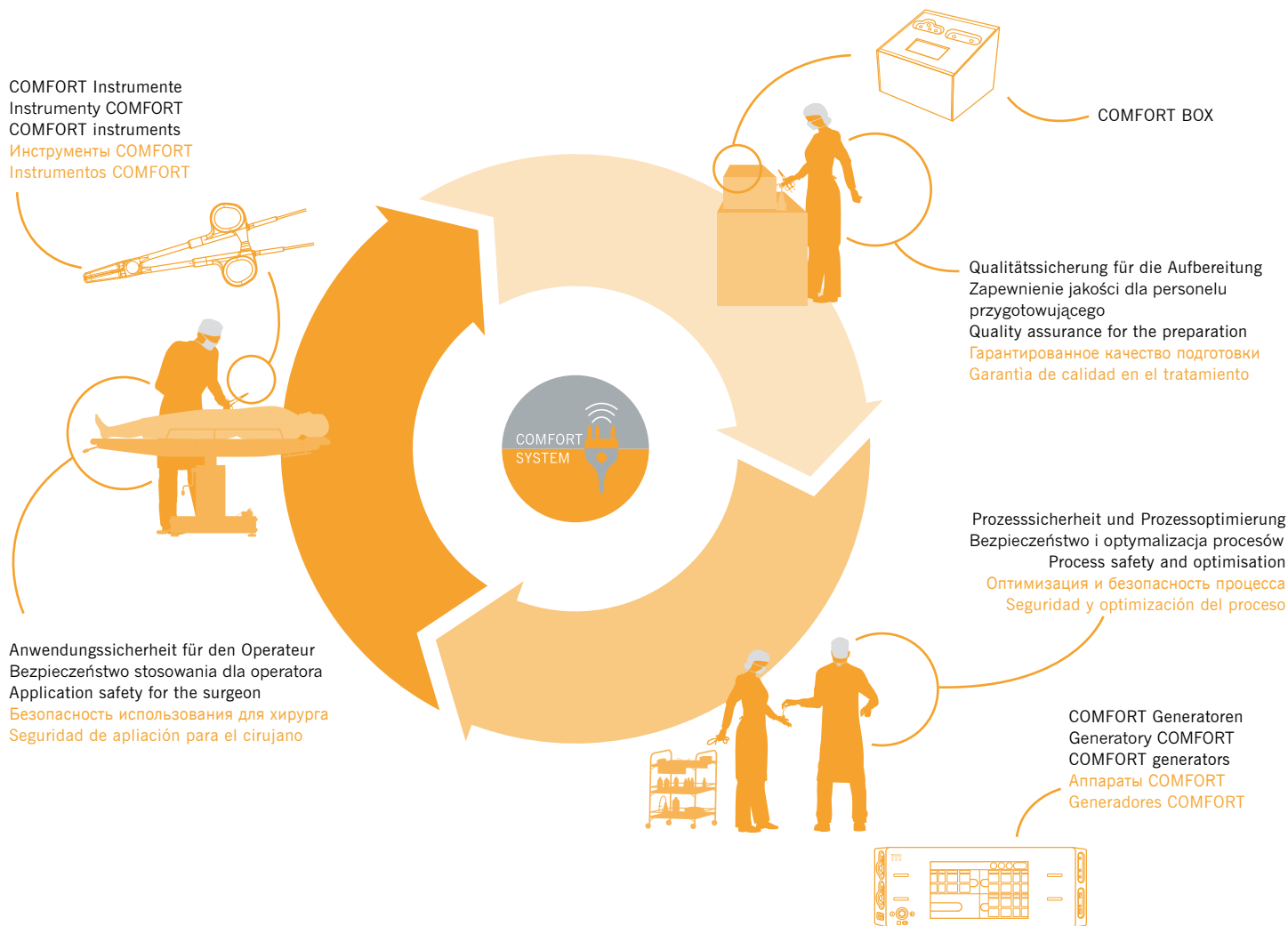

Nutzen Sie die COMFORT BOX zur Überprüfung der Aufbereitungszyklen intelligenter Instrumente
Korzystaj z COMFORT BOX w celu weryfikacji ilości cykli sterylizacji inteligentnych instrumentów
Use the COMFORT BOX for checking the preparation cycles of intelligent instruments.

Используйте COMFORT BOX для проверки циклов подготовки интеллектуальных инструментов
Utilice la COMFORT BOX para verificar los ciclos de preparación de instrumentos inteligentes

	1 x COMFORT BOX 5 x REF 215-145 (4 mm) 5 x REF 101-140	050-240
	1 x COMFORT BOX 5 x REF 218-145 (2.4 mm) 5 x REF 101-140	050-241
	COMFORT BOX	050-242

BIZZER®



84-87

LIGATION – ERGO 310D



90-93

EASY



118-125

1 Handgriffe und Elektroden
 Uchwyty i elektrody
 Handles and electrodes
 Держатели электродов и электроды
 Lárices y electrodos

<p>1.1 Elektrodenhandgriffe 1.1.1 Elektrodenhandgriffe 1.1.2 Einmal-Handgriffe 1.1.3 Adapter monopolar 1.2 Elektroden 1.2.1 Elektroden 1.2.2 Elektrodenverlängerungen 1.2.3 Elektrodenbehälter 1.2.4 Elektroden mit isoliertem Schaft 1.3 Einmal-Elektroden 1.3.1 NON-Stick Einmal-Elektroden 1.3.2 Einmal-Elektroden 1.3.3 Zubehör 1.4 Arthroskopie-Elektroden</p>	<p>1.1 Uchwyty elektrod 1.1.1 Uchwyty elektrod 1.1.2 Uchwyty jednorazowego użytku 1.1.3 Adaptery monopolarne 1.2 Elektrody 1.2.1 Elektrody 1.2.2 Przedłużki elektrod 1.2.3 Pojemnik na elektrody 1.2.4 Elektrody z izolowanym trzonkiem 1.3 Elektrody jednorazowego użytku 1.3.1 Elektrody jednorazowe z powłoką nieprzywierającą NON-Stick 1.3.2 Elektrody jednorazowego użytku 1.3.3 Akcesoria 1.4 Elektrody artroskopowe</p>	<p>1.1 Electrode handles 1.1.1 Electrode handles 1.1.2 Disposable pencils 1.1.3 Adaptors monopolar 1.2 Electrodes 1.2.1 Electrodes 1.2.2 Electrode extensions 1.2.3 Electrode container 1.2.4 Electrodes with insulated shaft 1.3 Disposable electrodes 1.3.1 NON-Stick Disposable electrodes 1.3.2 Disposable electrodes 1.3.3 Accessories 1.4 Arthroscopic electrodes</p>
<p>1.1 Держатели электродов 1.1.1 Держатели электродов 1.1.2 Одноразовые держатели электродов 1.1.3 Монополярные адаптеры 1.2 Электроды 1.2.1 Электроды 1.2.2 Удлинитель электродов 1.2.3 Контейнеры для электродов 1.2.4 Электроды с изолированным стержнем 1.3 Одноразовые электроды 1.3.1 Неадгезивные одноразовые электроды 1.3.2 Одноразовые электроды 1.3.3 Принадлежности 1.4 Артроскопические электроды</p>	<p>1.1 Mangos porta electrodos 1.1.1 Mangos porta electrodos 1.1.2 Mangos porta electrodos desechables 1.1.3 Adaptadores monopolares 1.2 Electrodo 1.2.1 Electrodo 1.2.2 Alargamiento para electrodos 1.2.3 Recipiente para electrodos 1.2.4 Electrodo con asta aislada 1.3 Electrodo desechable 1.3.1 NON-Stick Electrodo desechable 1.3.2 Electrodo desechable 1.3.3 Accesorios 1.4 Electrodo de artroscopia</p>	

<p>Alle wiederverwendbaren Instrumente werden im unsterilen Zustand angeliefert und können bei 134 °C / 20 min sterilisiert werden. Alle Einmalprodukte sind nicht für den mehrmaligen Gebrauch vorgesehen. Für die allgemeine Wischdesinfektion können handelsübliche Mittel verwendet werden. Für unsachgemäße Reinigung, Sterilisation und Anwendung kann seitens BOWA keine Haftung übernommen werden. Die Produkte tragen das CE Zeichen nach Richtlinie 93 / 42 / EWG</p>	<p>Wszystkie instrumenty wielokrotnego użytku dostarczane są w niesterylnej postaci i mogą być poddawane sterylizacji w temperaturze 134 °C przez 20 min. Wszystkie instrumenty jednokrotnego użytku nie są przeznaczone do powtórnego wykorzystania. Do czyszczenia i dezynfekcji można używać preparatów ogólnie dostępnych na rynku. BOWA nie bierze odpowiedzialności za niewłaściwe czyszczenie, sterylizację i użycie. Produkty są certyfikowane według 93 / 42 / EEC</p>	<p>All reusable instruments are supplied in an unsterile state and can be sterilised at 134 °C for 20 min. All single-use products are not intended for multiple usage. Commercially available agents can be used for general wiping and disinfection. BOWA can accept no liability for improper cleaning, sterilisation and use. The products are certified according to 93 / 42 / EEC</p>
---	---	---



Все инструменты многократного использования поставляются в нестерильном виде и должны быть простерилизованы при температуре не выше 134 °C в течение 20 минут.

Вся одноразовая продукция не предназначена для многократного использования.

Для протирания и дезинфекции можно использовать имеющиеся агенты.

BOWA не несет ответственности за неправильную очистку, стерилизацию и использование.

Продукция сертифицирована согласно 93 / 42 / EEC

Todos los instrumentos reutilizables se suministran en estado no estéril y deben ser esterilizados a 134 °C / 20 min.

Todos los productos desechables no son previstos para reutilización.

Para la desinfección superficial general pueden utilizarse productos comerciales corrientes.

BOWA no asume ningún tipo de responsabilidad por la limpieza, la esterilización y la utilización indebida.

Los productos están certificados según la norma 93 / 42 / CEE

1.1 Elektrodenhandgriffe
Uchwyty elektrod
Electrode handles
Держатели электродов
Mangos porta electrodos

Für SHE SHA Rauchgasabsaugung
Do systemu odsysania dymu SHE SHA
For SHE SHA Smoke Evacuation System
Для SHE SHA системы эвакуации дыма
Para SHE SHA Aspirador de humos quirúrgicos

! Spannungssicherheit bis 6000 Vp
Ochrona przed napięciem do 6000 Vp
Voltage safety up to 6000 Vp
Безопасность напряжения до 6000 Вп
Seguridad de tensión hasta 6000 Vp

2.4 / 4 mm

Sichere Identifikation und Nachverfolgung
Bezpieczna identyfikacja
Safe identification and tracking
Надежная идентификация и отслеживание
Identificación segura y rastreo

Blinde Orientierung dank Mittelsteg
Intuicyjna orientacja dzięki wypustce
Intuitive orientation due to the raised centre
Рельеф в центре для ориентации «вслепую»
Orientación a ciegas por el puente central

6-Kant-Codierung
6-kątne zabezpieczenie przed obrotem
Hexagon coding
Шестигранное кодирование
Codificación hexagonal



Knickschutz
 Ośłona końcówki kabla
 Bend protection
 Защита от перегиба
 Protección contra doblezes

Einwandfreie Hygiene
 Higiena bez zarzutów
 Perfect hygiene
 Идеальная гигиена
 Higiene impecable

Kabel mit orangefarbenem
 Sicherheitsstreifen
 Kabel z pomarańczowym paskiem
 bezpieczeństwa
 Cable with orange safety stripe
 Кабель с оранжевой полосой безопасности
 Cable con raya de seguridad en naranja

Extreme Langlebigkeit
 Ekstremalna wytrzymałość
 Highly durable
 Высокая прочность
 Alta durabilidad

! Hochwertige Haptik
 Wyjątkowy kontakt
 High quality haptics
 Высококачественный контакт
 Háptica de alta calidad



Empfohlene Modi bei BOWA ARC 400
 Tryby rekomendowane dla BOWA ARC 400
 Recommended modes for the BOWA ARC 400
 Рекомендованные режимы для BOWA ARC 400
 Modos recomendados con BOWA ARC 400



Spray



CUT



COAG

1.1.1 Elektrodenhandgriffe
 Uchwyty elektrod
 Electrode handles
 Держатели электродов
 Mangos porta electrodos



6000V_p/Bn



gold product design award









reddot winner



good design award



		2.4 mm	4 mm
	BOWA Erbe International Martin International Valleylab Conmed	327-045 (4.5 m)	322-045 (4.5 m)
	COMFORT 	-	-
	BOWA Erbe International Martin International Valleylab Conmed	-	-
	Erbe VIO / ICC / ACC	-	110-045 (4.5 m)
	Erbe T-Serie	-	112-045 (4.5 m)
	Martin	-	227-045 (4.5 m)

ErgoPEN		JackKNIFE®			
					
2.4 mm	4 mm	2.4 mm	4 mm	2.4 mm	4 mm
218-045 (4.5 m)	215-045 (4.5 m)	220-045 (4.5 m)	220-145 (4.5 m)	-	-
218-145 (4.5 m)	215-145 (4.5 m)	-	-	-	-
-	-	-	-	335-030 (4.5 m)	330-030 (4.5 m)
105-045 (4.5 m)	104-045 (4.5 m)	120-045 (4.5 m)	120-145 (4.5 m)	-	-
-	-	-	-	-	100-016 (4.5 m)
-	214-045 (4.5 m)	-	220-245 (4.5 m)	219-030 (4.5 m)	210-030 (4.5 m)

1.1.2 Einmal-Handgriffe
 Uchwyty jednorazowego użytku
 Disposable pencils
 Одноразовые держатели электродов
 Mangos porta electrodos desechables



<p>6000V_p/Bп</p>				
Elektrodenhandgriff mit Wippschalter, 3 m Kabel und Standard-Messerelektrode 50 Stk. / Karton Steril verpackt	Uchwyt elektrod z przełącznikiem kołyskowym, kablem 3 m i standardową elektrodą nożową 50 szt. / opakowanie Pakowany sterylnie	Electrode handle with "rocker switch", 3 m cable and standard blade electrode 50 pcs. / carton Sterile packing	Одноразовый держатель электродов с электродом-ножом, активация перекидным переключателем, кабель 3 м, в стерильной упаковке / 50 шт.	Mango porta electrodos con pulsador tipo báscula, cable 3 m y electrodo cuchillo estándar 50 uds. / caja Embalaje estéril
801-030 (3 m)		BOWA Erbe International Martin International Valleylab Conmed		

<p>6000V_p/Bп</p>				
Elektrodenhandgriff mit 2 Tasten, 3 m Kabel und Standard-Messerelektrode 50 Stk. / Karton Steril verpackt	Uchwyt elektrod z dwoma przyciskami, kablem 3 m i standardową elektrodą nożową 50 szt. / opakowanie Pakowany sterylnie	Electrode handle with 2 "click buttons", 3 m cable and standard blade electrode 50 pcs. / carton Sterile packing	Одноразовый держатель электродов с электродом-ножом, 2-кнопочная активация, кабель 3 м, в стерильной упаковке / 50 шт.	Mango porta electrodos con dos pulsadores digitales, cable 3 m y electrodo cuchillo estándar 50 uds. / caja Embalaje estéril
802-030 (3 m)		BOWA Erbe International Martin International Valleylab Conmed		

		SHE SHA Handgriff, 2 Tasten, Messer, 3 m, Einweg, steril (10 Stk.) inkl. Holster Uchwyt SHE SHA, 2 przyciski, nóż, 3 m, jednorazowego użytku, sterylny (10 szt.) zawiera futerał SHE SHA handle, 2 buttons, knife electrode, 3 m, single-use, sterile (10 pcs.) incl. holster SHE SHA одноразовый держатель электродов с электродом-ножом, 2-кнопочная активация, кабель 3 м, в стерильной упаковке / 10 шт. в т.ч. чехол Lápiz SHE SHA, 2 botones, cuchilla, 3 m, desechable, esterilizado (10 uds.) incl. funda		
<p>6000V_p/Bп</p>		22 mm		
<p>STERILE</p>		802-032 (3 m)		
		BOWA Erbe International Martin International Valleylab Conmed		



Elektrodenhandgriff ohne Tasten, 3 m Kabel und Standard-Messerelektrode 10 Stk. / Karton Steril verpackt	Uchwyt elektrod bez przycisków, z kablem 3 m i standardową elektrodą nożową 10 szt. / opakowanie Pakowany sterylnie	Electrode handle without switch, 3 m cable and standard blade electrode 10 pcs. / carton Sterile packing	Одноразовый держатель электродов с электродом-ножом, активация через ножной переключатель, кабель 3 м, в стерильной упаковке / 10 шт.	Mango porta electrodos sin pulsador, con cable 3 m y electrodo cuchillo estándar 10 uds. / caja Embalaje estéril
803-030 (3 m)		Mit Universal-Anschluss für Adapter Z uniwersalną wtyczką do adapterów With universal plug for adapters С универсальным разъёмом для адаптеров Con conexión universal para adaptadores		

1.1.3 Adapter monopolar
 Adaptery monopolarne
 Adaptors monopolar
 Монополярные адаптеры
 Adaptadores monopolares



<div style="border: 1px solid black; padding: 5px; display: inline-block;">6000V_p/Вп</div> 		111-001	Erbe VIO / ICC / ACC
		333-001	BOWA Erbe International Martin International Valleylab Conmed

1.2.1 Elektroden
 Elektrody
 Electrodes
 Электроды
 Electrodos

134°C
 Autoclave
 273°F

6000V_p/Вп

4 / 2.4 mm

6-Kant-Codierung
 6-kałne zabezpieczenie
 przed obrotem
 Hexagon coding
 Шестигранная кодировка
 Codificación hexagonal

Messer, Kugel, Nadel, Drahtschlinge
 Nóż, kulka, igła, pętla
 Blade, ball, needle, wire loop
 Нож, шарик, игла, проволочная петля
 Cuchillo, bola, aguja, asa de alambre

Hitzebeständige Sicherheits-Isolation
 Izolacja odporna na ciepło
 Heat-resistant safety insulation
 Высокотемпературная безопасная изоляция
 Aislamiento de seguridad, resistente al calor

Scharfe Wolfram Mikro-Elektrode
 Ostra mikroelektroda wolframowa
 Sharp tungsten micro electrode
 Острый вольфрамовый микроэлектрод
 Microelectrodo agudo de tungsteno

Minimale Wärmeausbreitung
 Minimalne oddziaływanie termiczne
 Minimal thermal spread
 Минимальное распространение тепла
 Propagación térmica mínima

Empfohlene Modi bei BOWA ARC 400
 Tryby rekomendowane dla BOWA ARC 400
 Recommended modes for the BOWA ARC 400
 Рекомендованные режимы для BOWA ARC 400
 Modos recomendados con BOWA ARC 400

-  Spray
-  CUT
-  COAG

Verschiedene Ausführungen
 Różne modele
 Various designs
 Различное исполнение
 Varios tipos







6000V _p /Вп		 Ø 4 mm	 BOWA Ø 2.4 mm reusable	
1:1		500-007	530-207	Messer / 5 Stk. Nóż / 5 szt. Blade / 5 pcs. Нож / 5 штук Cuchillo / 5 uds.
1:1		500-127	530-127	Messer, fein / 5 Stk. Nóż, cienki / 5 szt. Blade, thin / 5 pcs. Тонкий нож / 5 штук Cuchillo, fino / 5 uds.
1:1		500-009	530-009	Messer rautenförmig / 5 Stk. Nóż, rombowy / 5 szt. Knife, rhombic / 5 pcs. Ромбовидный нож / 5 штук Cuchillo, rómbico / 5 uds.
1:1		500-008	530-008	Messer, rautenförmig, abgewinkelt / 5 Stk. Nóż, rombowy, zagięty / 5 szt. Knife, rhombic, angled / 5 pcs. Ромбовидный изогнутый нож / 5 штук Cuchillo, rómbico, acodado / 5 uds.
1:1		500-126	530-126	Spatel / 5 Stk. Szpatułka / 5 szt. Lancet / 5 pcs. Шпатель / 5 штук Espátula / 5 uds.
1:1		500-125	530-125	Spatel, abgewinkelt / 5 Stk. Szpatułka, zagięta / 5 szt. Lancet, angled / 5 pcs. Шпатель изогнутый / 5 штук Espátula, acodada / 5 uds.





1.2.1 Elektroden
 Elektrody
 Electrodes
 Электроды
 Electrodos

134°C
 Autoclave
 273°F



6000V _p /Вп	 Ø 4 mm	 BOWA Ø 2.4 mm reusable	
 1:1	500-011	530-211	Nadel / 5 Stk. Igiła / 5 szt. Needle / 5 pcs. Игла / 5 штук Aguja / 5 uds.
 1:1	500-124	530-124	Nadel, abgewinkelt / 5 Stk. Igiła, zagięta / 5 szt. Needle, angled / 5 pcs. Игла изогнутая / 5 штук Aguja, acodada / 5 uds.



800V _p /Вп	 Ø 4 mm	 BOWA Ø 2.4 mm reusable	
 1:1	500-112	530-012	Isolierte Mikro-Nadelelektrode, Wolframdraht / 1 Stk. Izolowana mikroelektroda igłowa, wolframowa / 1 szt. Insulated micro needle electrode, tungsten wire / 1 pcs. Изолированная микроигла, вольфрамовая / 1 штука Micro-electrodo de aguja, alambre de tungsteno / 1 uds.
 1:1	500-113	530-013	Wie oben / 1 Stk. Jak wyżej / 1 szt. See above / 1 pcs. Изогнутая / 1 штука Véase arriba / 1 uds.











6000V _p /Вп				
 ● — Ø 1.5 mm	500-019	-		Kugel / 5 Stk. Kulka / 5 szt. Ball / 5 pcs. Шарик / 5 штук Bola / 5 uds.
 ● — Ø 1.5 mm	500-129	-		Kugel, abgewinkelt / 5 Stk. Kulka, zagięta / 5 szt. Ball, angled / 5 pcs. Шарик изогнутый / 5 штук Bola, acodada / 5 uds.
 ● — Ø 2 mm	500-020	530-020		Kugel / 5 Stk. Kulka / 5 szt. Ball / 5 pcs. Шарик / 5 штук Bola / 5 uds.
 ● — Ø 2 mm	500-130	530-130		Kugel, abgewinkelt / 5 Stk. Kulka, zagięta / 5 szt. Ball, angled / 5 pcs. Шарик изогнутый / 5 штук Bola, acodada / 5 uds.
 ● — Ø 4 mm	500-021	530-021		Kugel / 5 Stk. Kulka / 5 szt. Ball / 5 pcs. Шарик / 5 штук Bola / 5 uds.
 ● — Ø 4 mm	500-131	-		Kugel, abgewinkelt / 5 Stk. Kulka, zagięta / 5 szt. Ball, angled / 5 pcs. Шарик изогнутый / 5 штук Bola, acodada / 5 uds.
 ● — Ø 6 mm	500-022	530-022		Kugel / 5 Stk. Kulka / 5 szt. Ball / 5 pcs. Шарик / 5 штук Bola / 5 uds.

1.2.1 Elektroden
 Elektrody
 Electrodes
 Электроды
 Electrodos

134°C
 Autoclave
 273°F



6000V _p /Вп		 Ø 4 mm	 BOWA Ø 2.4 mm reusable	
 Ø 5 mm	500-014	530-014	Drahtschlinge / 5 Stk. Pętla druciana / 5 szt. Wire loop / 5 pcs. Петля проволочная / 5 штук Asa de alambre / 5 uds.	
 Ø 10 mm	500-015	530-015	Drahtschlinge / 5 Stk. Pętla druciana / 5 szt. Wire loop / 5 pcs. Петля проволочная / 5 штук Asa de alambre / 5 uds.	
 Ø 14 mm	500-016	530-016	Drahtschlinge / 5 Stk. Pętla druciana / 5 szt. Wire loop / 5 pcs. Петля проволочная / 5 штук Asa de alambre / 5 uds.	
 Ø 10 mm	500-017	530-017	Bandschlinge / 5 Stk. Pętla taśmowa płaska / 5 szt. Ribbon loop / 5 pcs. Петля ленточная / 5 штук Asa de cinta / 5 uds.	
 Ø 17 mm	500-018	-	Bandschlinge / 5 Stk. Pętla taśmowa płaska / 5 szt. Ribbon loop / 5 pcs. Петля ленточная / 5 штук Asa de cinta / 5 uds.	
 8 mm	500-023	-	Flächenelektrode, 8 x 10 mm / 1 Stk. Elektroda płaska, 8 x 10 mm / 1 szt. Plate electrode, 8 x 10 mm / 1 pcs. Электрод площадка, 8 x 10 мм / 1 штука Electrodo de placa, 8 x 10 mm / 1 uds.	
 10 mm	500-024	-	Flächenelektrode, 10 x 15 mm / 1 Stk. Elektroda płaska, 10 x 15 mm / 1 szt. Plate electrode, 10 x 15 mm / 1 pcs. Электрод площадка, 10 x 15 мм / 1 штука Electrodo de placa, 10 x 15 mm / 1 uds.	

1.2.2 Elektrodenverlängerungen
 Przedłużki elektrod
 Electrode extensions
 Удлинитель электродов
 Alargamiento para electrodos

134°C
 Autoclave
 273°F

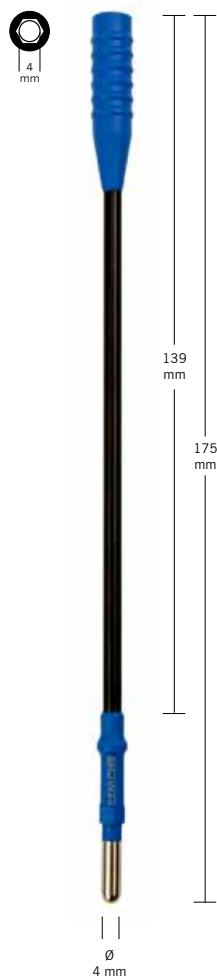

500-150

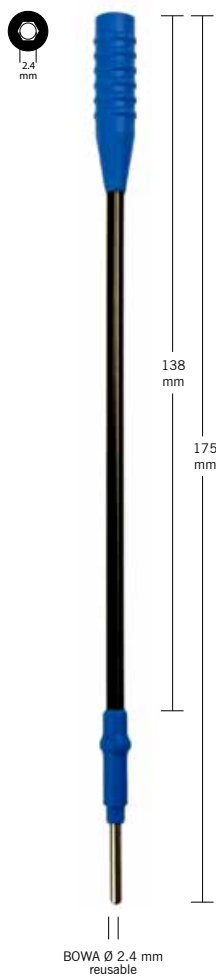

530-150



530-070

1.2.3 Elektrodenbehälter
 Pojemnik na elektrody
 Electrode container
 Контейнер с электродами
 Recipiente para electrodos

134°C
 Autoclave
 273°F





<p>* 1 Stk. 1 szt. 1 pc. 1 шт. 1 pz.</p>  <p>Ø 4 mm</p>	<p>500-000</p>	<table border="1"> <tbody> <tr><td>500-007*</td></tr> <tr><td>500-009*</td></tr> <tr><td>500-008*</td></tr> <tr><td>500-126*</td></tr> <tr><td>500-011*</td></tr> <tr><td>500-022*</td></tr> <tr><td>500-021*</td></tr> <tr><td>500-015*</td></tr> <tr><td>500-014*</td></tr> <tr><td>500-018*</td></tr> <tr><td>500-017*</td></tr> <tr><td>500-023*</td></tr> </tbody> </table> <p>Elektrodenbehälter komplett mit Einsatz, Deckel und 12 Standardelektroden, Schaft 4 mm Ø Pojemnik na elektrody z zamknięciem, podstawką i zestawem 12 standardowych elektrod, trzonek Ø 4 mm Electrode container with lid, rack and 12 standard electrodes, shaft 4 mm Ø Контейнер с крышкой, подставкой и 12 стандартными электродами, стержень 4 мм Ø Recipiente completo con soporte, tapa y 12 electrodos estándar, asta 4 mm Ø</p>	500-007*	500-009*	500-008*	500-126*	500-011*	500-022*	500-021*	500-015*	500-014*	500-018*	500-017*	500-023*
500-007*														
500-009*														
500-008*														
500-126*														
500-011*														
500-022*														
500-021*														
500-015*														
500-014*														
500-018*														
500-017*														
500-023*														
<p>* 1 Stk. 1 szt. 1 pc. 1 шт. 1 pz.</p>  <p>Ø 2.4 mm</p>	<p>530-000</p>	<table border="1"> <tbody> <tr><td>530-207*</td></tr> <tr><td>530-009*</td></tr> <tr><td>530-008*</td></tr> <tr><td>530-126*</td></tr> <tr><td>530-125*</td></tr> <tr><td>530-211*</td></tr> <tr><td>530-124*</td></tr> <tr><td>530-022*</td></tr> <tr><td>530-021*</td></tr> <tr><td>530-020*</td></tr> <tr><td>530-015*</td></tr> <tr><td>530-017*</td></tr> </tbody> </table> <p>Elektrodenbehälter komplett mit Einsatz, Deckel und 12 Standardelektroden, Schaft 2.4 mm Ø Pojemnik na elektrody z zamknięciem, podstawką i zestawem 12 standardowych elektrod, trzonek Ø 2.4 mm Electrode container with lid, rack and 12 standard electrodes, shaft 2.4 mm Ø Контейнер с крышкой, подставкой и 12 стандартными электродами, стержень 2.4 мм Ø Recipiente completo con soporte, tapa y 12 electrodos estándar, asta 2.4 mm Ø</p>	530-207*	530-009*	530-008*	530-126*	530-125*	530-211*	530-124*	530-022*	530-021*	530-020*	530-015*	530-017*
530-207*														
530-009*														
530-008*														
530-126*														
530-125*														
530-211*														
530-124*														
530-022*														
530-021*														
530-020*														
530-015*														
530-017*														
 <p>Ø 4 mm Ø 2.4 mm</p>	<p>060-012</p>	<p>Elektrodenbehälter alleine, mit Einsatz und Deckel, für 12 Elektroden mit 4 mm oder 2.4 mm Schaft Ø Pojemnik na elektrody z zamknięciem i podstawką na 12 standardowych elektrod, trzonek Ø 4 mm lub 2.4 mm Electrode container alone, with lid and rack, for 12 electrodes with 4 mm or 2.4 mm Ø Пустой контейнер для электродов с крышкой, подставкой для 12-ти электродов 4 мм или 2.4 мм Ø Recipiente sólo, con soporte y tapa para 12 electrodos con asta de 4 mm o 2.4 mm Ø</p>												

1.2.4 Elektroden mit isoliertem Schaft
 Elektrody z izolowanym trzonkiem
 Electrodes with insulated shaft
 Электроды с изолированным стержнем
 Electrodos con asta aislada

134°C
 Autoclave
 273°F



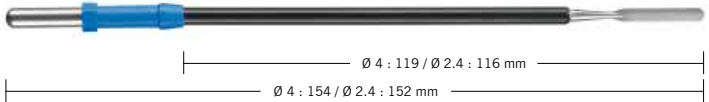
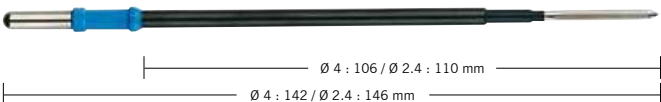
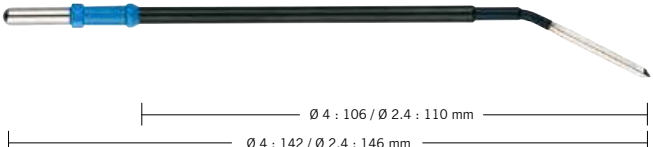
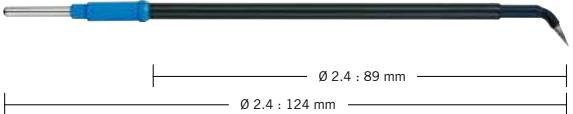
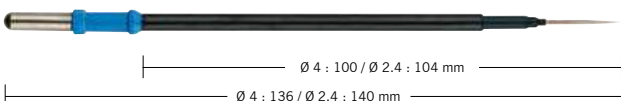
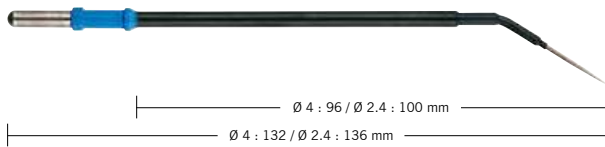

	 Ø 4 mm	 BOWA Ø 2.4 mm reusable	
 <p>Ø 4 : 119 / Ø 2.4 : 116 mm Ø 4 : 154 / Ø 2.4 : 152 mm</p>	520-028	530-028	Messer Nóż Knife Нож Cuchillo
 <p>Ø 4 : 106 / Ø 2.4 : 110 mm Ø 4 : 142 / Ø 2.4 : 146 mm</p>	520-124	530-224	Messer, rautenförmig Nóż, rombowy Knife, rhombic Нож ромбовидный Cuchillo, rómbico
 <p>Ø 4 : 106 / Ø 2.4 : 110 mm Ø 4 : 142 / Ø 2.4 : 146 mm</p>	520-123	530-123	Messer, rautenförmig Nóż, rombowy Knife, rhombic Нож ромбовидный изогнутый Cuchillo, rómbico
 <p>Ø 2.4 : 89 mm Ø 2.4 : 124 mm</p>	-	530-225	Für HNO Do otolaryngologii For otolaryngology Для оториноларингологии Para la otorrinolaringología
 <p>Ø 4 : 100 / Ø 2.4 : 104 mm Ø 4 : 136 / Ø 2.4 : 140 mm</p>	520-027	530-027	Nadel Igła Needle Игла Aguja
 <p>Ø 4 : 96 / Ø 2.4 : 100 mm Ø 4 : 132 / Ø 2.4 : 136 mm</p>	520-122	530-122	Nadel, abgewinkelt Igła, zagięta Needle, angled Изогнутая игла Aguja, acodada



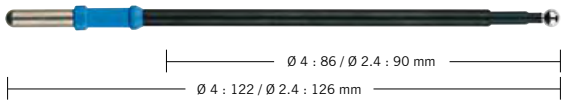
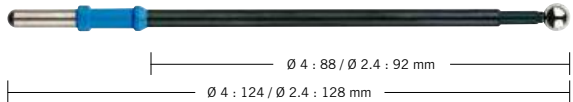
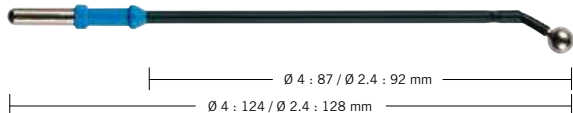
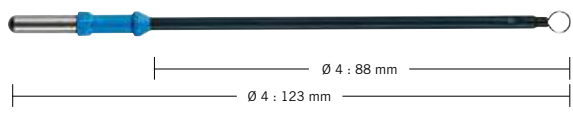
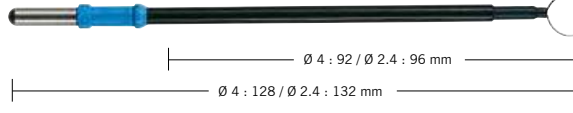

1.2.4 Elektroden mit isoliertem Schaft
 Elektrody z izolowanym trzonkiem
 Electrodes with insulated shaft
 Электроды с изолированным стержнем
 Electrodoos con asta aislada

134°C
 Autoclave
 273°F



	 Ø 4 mm	 BOWA Ø 2.4 mm reusable	
 <p>Ø 4 : 86 / Ø 2.4 : 90 mm Ø 4 : 122 / Ø 2.4 : 126 mm</p> <p>● — Ø 4 mm</p>	520-029	530-029	Kugel, Ø 4 mm Kulka, Ø 4 mm Ball, Ø 4 mm Шарик Ø 4 мм Bola, Ø 4 mm
 <p>Ø 4 : 88 / Ø 2.4 : 92 mm Ø 4 : 124 / Ø 2.4 : 128 mm</p> <p>● — Ø 6 mm</p>	520-030	530-030	Kugel, Ø 6 mm Kulka, Ø 6 mm Ball, Ø 6 mm Шарик Ø 6 мм Bola, Ø 6 mm
 <p>Ø 4 : 87 / Ø 2.4 : 92 mm Ø 4 : 124 / Ø 2.4 : 128 mm</p> <p>● — Ø 6 mm</p>	520-035	530-035	Kugel, abgewinkelt, Ø 6 mm Kulka, zagięta, Ø 6 mm Ball, angled, Ø 6 mm Шарик, изогнутый Ø 6 мм Bola, acodada, Ø 6 mm
 <p>Ø 4 : 88 mm Ø 4 : 123 mm</p> <p>● — Ø 5 mm</p>	520-031	-	Drahtschlinge, 0.35 mm Pętla druciana, 0.35 mm Wire loop, 0.35 mm Петля проволочная, 0.35 мм Asa de alambre, 0.35 mm
 <p>Ø 4 : 92 / Ø 2.4 : 96 mm Ø 4 : 128 / Ø 2.4 : 132 mm</p> <p>● — Ø 10 mm</p>	520-032	530-032	Drahtschlinge, 0.35 mm Pętla druciana, 0.35 mm Wire loop, 0.35 mm Петля проволочная, 0.35 мм Asa de alambre, 0.35 mm

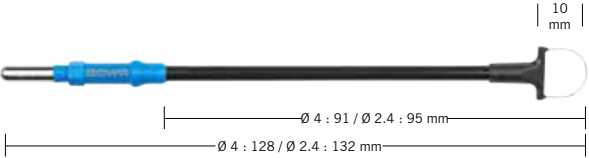

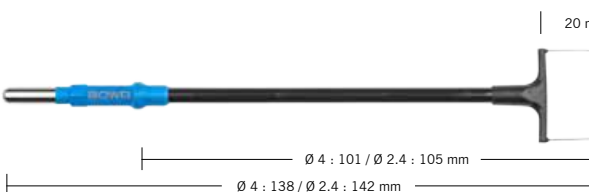
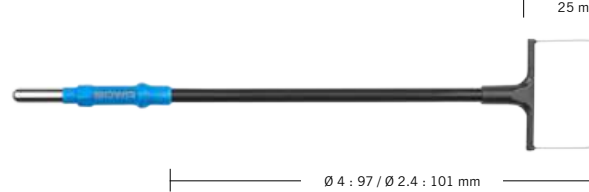
<p>3200 V_p/B_n</p>	 Ø 4 mm	 BOWA Ø 2.4 mm reusable	
 <p>10 mm</p> <p>Ø 4 : 91 / Ø 2.4 : 95 mm</p> <p>Ø 4 : 128 / Ø 2.4 : 132 mm</p> <p>Ø 10 mm</p>	520-134	530-134	
 <p>15 mm</p> <p>Ø 4 : 97 / Ø 2.4 : 101 mm</p> <p>Ø 4 : 133 / Ø 2.4 : 137 mm</p> <p>Ø 15 mm</p>	520-135	530-135	
 <p>15 mm</p> <p>Ø 4 : 97 / Ø 2.4 : 101 mm</p> <p>Ø 4 : 133 / Ø 2.4 : 137 mm</p> <p>Ø 20 mm</p>	520-133	530-133	Schlinge, 0.4 mm Петля, 0.4 mm Loop, 0.4 mm Петля 0.4 мм Asa, 0.4 mm
 <p>20 mm</p> <p>Ø 4 : 101 / Ø 2.4 : 105 mm</p> <p>Ø 4 : 138 / Ø 2.4 : 142 mm</p> <p>Ø 20 mm</p>	520-132	530-132	
 <p>25 mm</p> <p>Ø 4 : 97 / Ø 2.4 : 101 mm</p> <p>Ø 4 : 143 / Ø 2.4 : 147 mm</p> <p>Ø 25 mm</p>	520-136	530-136	

1.3.1 NON-Stick Einmal-Elektroden

Elektrody jednorazowe z powłoką nieprzywierającą NON-Stick
 NON-Stick Disposable electrodes
 Неадгезивные одноразовые электроды
 NON-Stick Electroodos desechables



Saubere Elektroden – Sauberer Schnitt – Zeitsparend
 Czyste elektrody – Czyste cięcie – Oszczędność czasu
 Clean electrodes – Clean cut – Time-saving
 Чистые электроды – Чистый разрез – Экономия времени
 Electrodo limpio – Corte limpio – Ahorro de tiempo

6000V_p/Вп

Biegsam und belastbar
 Elastyczne i sprężyste
 Flexible and resilient
 Гибкие и надежные
 Flexible y resistente

Schneiden oder Dissektion
 Cięcie lub koagulacja
 Cutting or dissection
 Разрез или диссекция
 Corte o disección

Einfache Reinigung
 Łatwe czyszczenie
 Easy to clean
 Легко очищать
 Fácil de limpiar

Gewebeunabhängig
 Niezależne od typu tkanki
 Independent of tissue
 Независим от вида ткани
 Independiente del tejido

Antihftbeschichtung
 Powłoka nieprzywierająca
 Non-stick coating
 Антиадгезивное покрытие
 Revestimiento antiadherente

Verschiedene Ausführungen
 Różne modele
 Various designs
 Различные модели
 Varios tipos

2.4 mm

Empfohlene Modi bei BOWA ARC 400
 Tryby rekomendowane dla BOWA ARC 400
 Recommended modes for the BOWA ARC 400
 Рекомендованные режимы для BOWA ARC 400
 Modos recomendados con BOWA ARC 400



Spray



CUT



COAG



<p> \varnothing 2.4 mm 71 mm 1:1 </p>	
800-001	
<p> NON-Stick Messerelektrode, steril verpackt / 10 Stk. Elektroda nożowa NON-Stick, pakowana sterylnie / 10 szt. NON-Stick Blade electrode, sterile packing / 10 pcs. Неадгезивный электрод-нож, стерильная упаковка / 10 штук NON-Stick Electrodo cuchillo, embalaje estéril / 10 uds. </p>	
<p> \varnothing 2.4 mm 71 mm 1:1 </p>	
800-002	
<p> NON-Stick Nadelelektrode, steril verpackt / 10 Stk. Elektroda igłowa NON-Stick, pakowana sterylnie / 10 szt. NON-Stick Needle electrode, sterile packing / 10 pcs. Неадгезивный электрод-игла, стерильная упаковка / 10 штук NON-Stick Electrodo aguja, embalaje estéril / 10 uds. </p>	
<p> \varnothing 2.4 mm 51 mm 1:1 </p>	
800-003	
<p> NON-Stick Kugelelektrode, Ø 4 mm, steril verpackt / 10 Stk. Elektroda kulkowa NON-Stick, Ø 4 mm, pakowana sterylnie / 10 szt. NON-Stick Ball electrode, Ø 4 mm, sterile packing / 10 pcs. Неадгезивный электрод-шарик Ø 4 mm, стерильная упаковка / 10 штук NON-Stick Electrodo bola, Ø 4 mm, embalaje estéril / 10 uds. </p>	
<p> \varnothing 2.4 mm 152 mm 1:1 </p>	
800-004	
<p> NON-Stick Messerelektrode, lang, steril verpackt / 10 Stk. Wydłużona elektroda nożowa NON-Stick, pakowana sterylnie / 10 szt. NON-Stick Extended blade electrode, sterile packing / 10 pcs. Неадгезивный электрод-нож длинный, стерильная упаковка / 10 штук NON-Stick Electrodo cuchillo, largo, embalaje estéril / 10 uds. </p>	
<p> \varnothing 2.4 mm 134 mm 1:1 </p>	
800-005	
<p> NON-Stick Kugelelektrode, lang, Ø 5 mm, steril verpackt / 10 Stk. Wydłużona elektroda kulkowa NON-Stick, Ø 5 mm, pakowana sterylnie / 10 szt. NON-Stick Extended ball electrode, Ø 5 mm, sterile packing / 10 pcs. Неадгезивный электрод-шарик Ø 5 mm, длинный, стерильная упаковка / 10 штук NON-Stick Electrodo bola, largo, Ø 5 mm, embalaje estéril / 10 uds. </p>	

1.3.2 Einmal-Elektroden
 Elektrody jednorazowego użytku
 Disposable electrodes
 Одноразовые электроды
 Electrodo desechables



<p>1:1</p>	
800-007	
<p>Messerelektrode, steril verpackt / 5 Stk. Elektroda nożowa, pakowana sterylnie / 5 szt. Blade electrode, sterile packing / 5 pcs. Электрод-нож, стерильная упаковка / 5 шт. Electrodo cuchillo, embalaje estéril / 5 uds.</p>	
<p>1:1</p>	•
800-011	
<p>Nadelelektrode, steril verpackt / 5 Stk. Elektroda igłowa, pakowana sterylnie / 5 szt. Needle electrode, sterile packing / 5 pcs. Электрод-игла, стерильная упаковка / 5 шт. Electrodo aguja, embalaje estéril / 5 uds.</p>	
<p>1:1</p>	<p>Ø 3 mm</p>
800-021	
<p>Kugelelektrode, lang, Ø 3 mm, steril verpackt / 5 Stk. Elektroda kulkowa, Ø 3 mm, pakowana sterylnie / 5 szt. Extended ball electrode, Ø 3 mm, sterile packing / 5 pcs. Электрод-шарик Ø 3 мм, стерильная упаковка / 5 шт. Electrodo bola, largo, Ø 3 mm, embalaje estéril / 5 uds.</p>	
<p>1:1</p>	
800-028	
<p>Messerelektrode, steril verpackt / 5 Stk. Elektroda nożowa, pakowana sterylnie / 5 szt. Blade electrode, sterile packing / 5 pcs. Электрод-нож, длинный, стерильная упаковка / 5 шт. Electrodo cuchillo, largo, embalaje estéril / 5 uds.</p>	
<p>1:1</p>	<p>Ø 5 mm</p>
800-030	
<p>Kugelelektrode, lang, Ø 5 mm, steril verpackt / 10 Stk. Elektroda kulkowa, Ø 5 mm, pakowana sterylnie / 10 szt. Extended ball electrode, Ø 5 mm, sterile packing / 10 pcs. Электрод-шарик Ø 5 мм, длинный, стерильная упаковка / 5 шт. Electrodo bola, largo, Ø 5 mm, embalaje estéril / 10 uds.</p>	
<p>Alle Elektroden mit 6-Kant-Codierung! Wszystkie elektrody posiadają 6-kątne zabezpieczenie przed obrotem! All electrodes with hexagon coding! Все электроды с шестигранной кодировкой! Todos los electrodos con codificación hexagonal!</p>	

1.3.3 Zubehör
Akcesoria
Accessories
Принадлежности
Accesorios



 <p>1:1</p>	<p>800-000</p>	<p>Tip Cleaner, steril verpackt / 50 Stk. Czyścik elektrod, pakowany sterylnie / 50 szt. Tip Cleaner, sterile packing / 50 pcs. Подушечка для очистки электродов, стерильная упаковка / 50 штук. Tip Cleaner, embalaje estéril / 50 uds.</p>
 <p>1:1</p>	<p>800-006</p>	<p>Sicherheits-Köcher, steril verpackt / 100 Stk. Futurał ochronny, pakowany sterylnie / 100 szt. Safety holster, sterile packing / 100 pcs. Чехол для электрохирургических инструментов, стерильная упаковка / 100 штук. Funda de protección, embalaje estéril / 100 uds.</p>

1.4 Arthroscopie-Elektroden
 Elektrody artroskopowe
 Arthroscopic electrodes
 Артроскопические электроды
 Electrodo de artroscopia

134°C
 Autoclave
 273°F



Sicher – Ergonomisch
 Bezpieczne – Ergonomiczne
 Ergonomic – Safe
 Эргономично – безопасно
 Ergonómico – Seguro

4250V_p/Вп

Kabel mit orangefarbenem Sicherheitsstreifen
 Kabel z pomarańczowym paskiem bezpieczeństwa
 Cable with orange safety stripe
 Кабель с оранжевой полосой безопасности
 Cable con raya de seguridad en naranja

Elektrode + Kabel = Griff
 Elektroda + kabel = uchwyt
 Electrode + cable = handle
 Электрод + кабель = ручка
 Electrodo + cable = mango

6-Kant-Codierung
 6-kątne zabezpieczenie przed obrotem
 Hexagon coding
 Шестигранная кодировка
 Codificación hexagonal

Peek-Isolation
 Izolacja z PEEK
 Peek insulation
 Изоляция PEEK
 Aislamiento en Peek

Verschiedene Ausführungen
 Różne modele
 Various designs
 Различные модели
 Varios tipos

Empfohlene Modi bei BOWA ARC 400
 Tryby rekomendowane dla BOWA ARC 400
 Recommended modes for the BOWA ARC 400
 Рекомендованные режимы для BOWA ARC 400
 Modos recomendados con BOWA ARC 400



Spray



CUT



COAG



<p>Nadel 90° abgewinkelt Igła, zagięta 90° Needle angled 90° Изогнутая игла 90° Aguja acodada 90°</p>	<p>Nadel 90° abgewinkelt Igła, zagięta 90° Needle angled 90° Изогнутая игла 90° Aguja acodada 90°</p>	<p>Messer 45° gekröpft Nóż, zagięty 45° Knife cranked 45° Изогнутый нож 45° Cuchillo acodado 45°</p>	<p>Tastelektrode 90° abgewinkelt Elektroda klawiszowa, zagięta 90° Keying electrode angled 90° Электрод пальпатор изогнутый 90° Electrodo de palpación, acodada 90°</p>
<p>1:1.5</p>	<p>1:1.5</p>	<p>1:1.5</p>	<p>1:1.5</p>
510-108	510-109	510-110	510-112

<p>Stecker, Geräteseite Wtyczka – strona generatora Plug, generator side Штекер со стороны аппарата Enchufe, parte generador</p>	<p>Stecker, Instrumentenseite Wtyczka – strona instrumentu Plug, instrument side Разъём со стороны инструмента Enchufe, parte instrumento</p>	<p>Passend für Gerätetyp Przystosowane do generatorów Fitting generator type Для аппаратов типа Para generadores tipo</p>	REF
<p>∅ 5 mm</p>	<p>∅ 4 mm</p>	Erbe VIO / ICC / ACC	101-060 (4.5 m)
<p>∅ 4 mm</p>	<p>6-Kant 6-kątna Hexagon coding Шестигранная нодировка Hexagonal</p> <p>∅ 4 mm</p>	<p>4 mm Ø Buchse Gniazdo Ø 4 mm 4 mm Ø socket 4 mm Ø разъём Casquillo 4 mm Ø</p>	280-035 (4.5 m)
<p>∅ 8 mm</p>		<p>BOWA Erbe International Martin International Valleylab Conmed</p>	370-050 (4.5 m)

- 2 Kabel, Adapter und Zubehör, Zubehörtester
 Kable, adaptery i akcesoria, zestaw testowy
 Cables, adaptors and accessories, Accessory tester
 Кабели, адаптеры и принадлежности, тестер для принадлежностей
 Cables, adaptadores y accesorios, comprobador de accesorios

2 Anschlusskabel 2.1 Anschlusskabel monopolar 2.2 Anschlusskabel bipolar 2.3 COMFORT Anschlusskabel 2.3.1 COMFORT Anschlusskabel monopolar 2.3.2 COMFORT Anschlusskabel bipolar 2.4 Adapter 2.4.1 Adapter monopolar 2.4.2 Adapter BOWA ARC 2.5 Prüfgerät	2 Kable przyłączeniowe 2.1 Kable monopolarne 2.2 Kable bipolarne 2.3 Kable COMFORT 2.3.1 Kable monopolarne COMFORT 2.3.2 Kable bipolarne COMFORT 2.4 Adaptery 2.4.1 Adaptery monopolarne 2.4.2 Adaptery BOWA ARC 2.5 Zestaw testowy	2 Connecting cables 2.1 Connecting cables monopolar 2.2 Connecting cables bipolar 2.3 COMFORT Connecting cables 2.3.1 COMFORT Connecting cables monopolar 2.3.2 COMFORT Connecting cables bipolar 2.4 Adaptors 2.4.1 Adaptors monopolar 2.4.2 Adaptors BOWA ARC 2.5 Testing device
2 Соединительные кабели 2.1 Монополярные соединительные кабели 2.2 Биполярные соединительные кабели 2.3 Соединительные кабели COMFORT 2.3.1 Монополярные соединительные кабели COMFORT 2.3.2 Биполярные соединительные кабели COMFORT 2.4 Адаптеры 2.4.1 Монополярные адаптеры 2.4.2 Адаптеры BOWA ARC 2.5 Тестирующее устройство	2 Cables de conexión 2.1 Cables de conexión monopolares 2.2 Cables de conexión bipolares 2.3 COMFORT Cables de conexión 2.3.1 COMFORT Cables de conexión monopolares 2.3.2 COMFORT Cables de conexión bipolares 2.4 Adaptadores 2.4.1 Adaptadores monopolares 2.4.2 Adaptadores BOWA ARC 2.5 Comprobador	

<p>Alle wiederverwendbaren Instrumente werden im unsterilen Zustand angeliefert und können bei 134 °C / 20 min sterilisiert werden.</p> <p>Alle Einmalprodukte sind nicht für den mehrmaligen Gebrauch vorgesehen.</p> <p>Für die allgemeine Wischdesinfektion können handelsübliche Mittel verwendet werden.</p> <p>Für unsachgemäße Reinigung, Sterilisation und Anwendung kann seitens BOWA keine Haftung übernommen werden.</p> <p>Die Produkte tragen das CE Zeichen nach Richtlinie 93 / 42 / EWG</p>	<p>Wszystkie instrumenty wielokrotnego użytku dostarczane są w niesterylnej postaci i mogą być poddawane sterylizacji w temperaturze 134 °C przez 20 min.</p> <p>Wszystkie instrumenty jednorazowego użytku nie są przeznaczone do powtórnego wykorzystania.</p> <p>Do czyszczenia i dezynfekcji można używać preparatów ogólnie dostępnych na rynku.</p> <p>BOWA nie bierze odpowiedzialności za niewłaściwe czyszczenie, sterylizację i użycie.</p> <p>Produkty są certyfikowane według 93 / 42 / EEC</p>	<p>All reusable instruments are supplied in an unsterile state and can be sterilised at 134 °C for 20 min.</p> <p>All single-use products are not intended for multiple usage.</p> <p>Commercially available agents can be used for general wiping and disinfection.</p> <p>BOWA can accept no liability for improper cleaning, sterilisation and use.</p> <p>The products are certified according to 93 / 42 / EEC</p>
---	---	---



Все инструменты многократного использования поставляются в нестерильном виде и должны быть простерилизованы при температуре не выше 134 °C в течение 20 минут.

Вся одноразовая продукция не предназначена для многократного использования.

Для протирания и дезинфекции можно использовать имеющиеся агенты.

BOWA не несет ответственности за неправильную очистку, стерилизацию и использование.

Продукция сертифицирована согласно 93 / 42 / EEC

Todos los instrumentos reutilizables se suministran en estado no estéril y deben ser esterilizados a 134 °C / 20 min.

Todos los productos desechables no son previstos para reutilización.

Para la desinfección superficial general pueden utilizarse productos comerciales corrientes.

BOWA no asume ningún tipo de responsabilidad por la limpieza, la esterilización y la utilización indebida.

Los productos están certificados según la norma 93 / 42 / CEE



gold product
design award
2010



reddot
winner
2010



good design
award
2010



Mehrfach preisgekröntes Design
Wielokrotnie nagradzany design
Multiple award-winning design
Дизайн получивший несколько наград
Diseño galardonado con diversos premios

Sichere Identifikation und einfache Ersatzbeschaffung
Bezpieczna identyfikacja i łatwe pozyskiwanie części
zamiennych
Safe identification and easy procurement of spare parts
Безопасная идентификация и лёгкая замена
Identificación segura y fácil adquisición de recambios

Gleichbleibend sicheres Steckverhalten
Niezmiennie bezpieczne podłączenie
Consistently safe plug-in behaviour
Безопасное и стабильное соединение
Conexión estable y segura

Spannungssicherheit bis 6000 Vp
Ochrona przed napięciem do 6000 Vp
Voltage safety up to 6000 Vp
Безопасно для напряжения до 6000 Вп
Seguridad de tensión hasta 6000 Vp

Knickschutz
Zabezpieczenie przed
zagięciem
Bend protection
Защита от перегиба
Protección contra dobleces

Hochflexibles und sicheres Arbeiten
Wysoka elastyczność i bezpieczna praca
Highly flexible and safe working
Высокая гибкость и безопасность в работе
Alta flexibilidad y seguridad en el trabajo

Kabel mit orangefarbenem Sicherheitsstreifen
Kabel z pomarańczowym paskiem
bezpieczeństwa
Cable with orange safety stripe
Кабель с оранжевой полосой безопасности
Cable con raya de seguridad en naranja

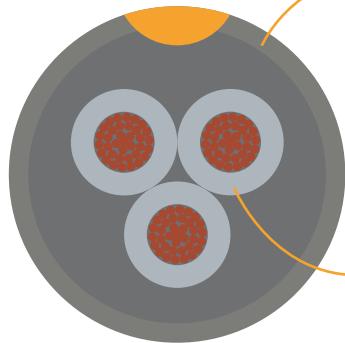

Ideale Reinigungseigenschaften
 Idealny do utrzymania w czystości
 Ideal cleaning properties
 Идеальные свойства для очистки
 Propiedades de limpieza idóneas

Korrosionsschutz
 Ochrona antykorozyjna
 Corrosion protection
 Коррозионная защита
 Protección anticorrosión



Extreme Langlebigkeit
 Ekstremalna wytrzymałość
 Highly durable
 Долговечность
 Duración extrema

Besonderer Berührungsschutz
 Specjalna ochrona przed porażeniem
 Special touch protection
 Специальная защита контакта
 Especial protección contra el contacto

Empfohlene Modi bei BOWA ARC 400
 Tryby rekomendowane dla BOWA ARC 400
 Recommended modes for the BOWA ARC 400
 Режимы рекомендованные BOWA для ARC 400
 Modos recomendados con BOWA ARC 400



Bipolar COAG



Bipolar CUT



GastroCut



Laparoskopie COAG
 Laparoscopia COAG
 Laparoscopy COAG
 Лапароскопическая
 коагуляция
 Laparoscopia COAG











Pinzette
 Szczypce
 Forceps
 Пинцеты
 Pinza

2.1 Anschlusskabel monopolar
 Kable monopolarne
 Connecting cables monopolar
 Соединительные монополярные кабели
 Cables de conexión monopolares

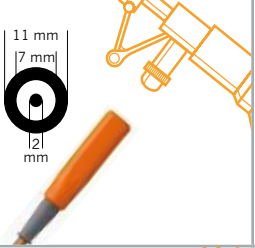
134°C
 Autoclave
 273°F

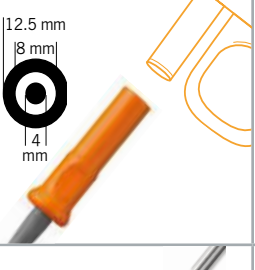
6000V_p/Вп

		Geräteseitig / Po stronie urządzenia / At the unit / Со стороны аппарата / En el lado del aparato				
						
		4 mm Ø Buchse Gniazdo Ø 4 mm 4 mm Ø socket 4 мм Ø гнездо Casquillo 4 mm Ø	BOWA Erbe International Martin International Valleylab Conmed	Erbe VIO / ICC / ACC	Martin	
Instrumentenseitig / Po stronie instrumentu / At the instrument / Со стороны инструмента / Lado del instrumento	4 mm Instrumente Instrumenty 4 mm 4 mm instruments 4 мм инструменты Instrumentos de 4 mm		280-050 (4.5 m)	360-050 (4.5 m)	101-051 (4.5 m)	-
	Resektoskopie Resektoscopia Resectoscopy Резектоскопия Resectoscopia		405-045 (4.5 m)	375-045 (4.5 m)	106-045 (4.5 m)	-
	Endoskopie Endoscopia Endoscopy Эндоскопия Endoscopia		431-045 (4.5 m)	331-045 (4.5 m)	131-045 (4.5 m)	-
	Endoskopie Endoscopia Endoscopy Эндоскопия Endoscopia		432-045 (4.5 m)	332-045 (4.5 m)	132-045 (4.5 m)	285-050* (4.5 m)
	U.K. Monopolare Pinzetten / Griffe U.K. Monopolare szczypce / uchwyty UK Monopolar forceps / grips Британские монополярные пинцеты / зажимы Pinza monopolar / mangsa U.K.		280-031 (4.5 m)	365-030 (4.5 m)	-	-
		* Nur original Martin-Handgriffe * Wyłącznie do oryginalnych uchwyków * Only genuine Martin handles		* Только для оригинальных ручек Martin * Solo mangos originales Martin		

2.2 Anschlusskabel bipolar
 Kable bipolarnе
 Connecting cables bipolar
 Соединительные биполярные кабели
 Cables de conexión bipolares

134°C
 Autoclave
 273°F

Geräteseitig / Po stronie urządzenia / At the unit / Со стороны аппарата / En el lado del aparato						
BOWA Erbe International* Martin International Valleylab Conmed		Erbe VIO / ICC / ACC Erbe T-Serie		Erbe VIO International* Martin		
Instrumentenseitig / Po stronie instrumentu / At the instrument / Со стороны инструмента / Lado del instrumento	BOWA-Pinzette Europäischer Flachstecker Szczypce BOWA Europejska wtyczka płaska BOWA forceps European flat connector Пинцеты BOWA Европейский плоский коннектор Pinza BOWA conector europeo plano 550V _p /Вп		351-040 (4.5 m)	101-040 (4 m)	353-040 (4.5 m)	287-040 (4.5 m)
	EU-Pinzette Europäischer Flachstecker Szczypce UE Europejska wtyczka płaska EU forceps European flat connector EBPO пинцеты Европейский плоский коннектор Pinza UE conector europeo plano 550V _p /Вп		351-051 (4.5 m)	101-000 (4 m)	353-050 (4.5 m)	287-050 (4.5 m)
	US-Pinzette Szczypce US US forceps Американские пинцеты Pinza E.E.U.U. 550V _p /Вп		351-045 (4.5 m)	101-045 (4 m)	353-045 (4.5 m)	287-045 (4.5 m)
	BIZZER®, Ethicon Bipolare Scheren Nożyczki bipolarne Bipolar scissors Биполярные ножницы Tijeras bipolares 300V _p /Вп		378-045 (4.5 m)	378-145 (4.5 m)	-	378-245 (4.5 m)
	Lawton Bipolare Schere Nożyczki bipolarne Bipolar scissors Биполярные ножницы Tijera bipolar 300V _p /Вп		401-051 (4.5 m)	401-052 (4.5 m)	-	401-053 (4.5 m)
* Abhängig von der jeweiligen Buchsenkonfiguration * Zależy od indywidualnej konfiguracji gniazda * Depending on the respective socket configuration			* В зависимости от соответственной конфигурации разъемов * Según la configuración de enchufes respectiva			

2.2 Anschlusskabel bipolar
 Kable bipolarne
 Connecting cables bipolar
 Соединительные биполярные кабели
 Cables de conexión bipolares

134°C
 Autoclave
 273°F

550V_p/Вп

Geräteseitig / Po stronie urządzenia / At the unit /
 Со стороны аппарата / En el lado del aparato



Valleylab-Geräte mit Autobipolar-Modus!
 Für handgeschaltete Bipolar-Pinzetten.
 Generatory Valleylab z trybem autobipolarnym! Do szczypiec bipo-
 larnych aktywowanych ręcznie
 Valleylab units with autobipolar mode!
 For handswitching bipolar forceps.
 Аппараты Valleylab с авто-биполярным режимом!
 Для биполярных пинцетов ручной активации.
 Generadores Valleylab a modo autobipolar!
 Para pinzas bipolares con interruptor manual.

Instrumentenseitig / Po stronie instrumentu / At the instrument / Со стороны инструмента / Lado del instrumento

EU-Pinzette
 Europäischer Flachstecker
 Szczypce UE Europejska wtyczka
 płaska
 EU forceps
 European flat connector
 Европейские пинцеты с плоским
 коннектором
 Pinza europea
 conector europeo plano



355-030 (3 m)

BOWA-Pinzette
 Europäischer Flachstecker
 Szczypce BOWA Europejska
 wtyczka płaska
 BOWA forceps European flat
 connector
 BOWA пинцеты с Европейским
 плоским коннектором
 Pinza BOWA
 conector europeo plano



355-031 (3 m)















2.3.1 COMFORT Anschlusskabel monopolar
 Kable monopolarne
 Connecting cables monopolar
 Монопольные соединительные кабели
 Cables de conexión monopolares



6000V_p/Вп



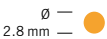





Geräteseitig / Po stronie urządzenia / At the unit /
 Со стороны аппарата / En el lado del aparato

COMFORT
 Anschlusskabel monopolar
 Kable monopolarne
 Connecting cables monopolar
 Соединительные монопольные кабели
 Cables de conexión monopolares

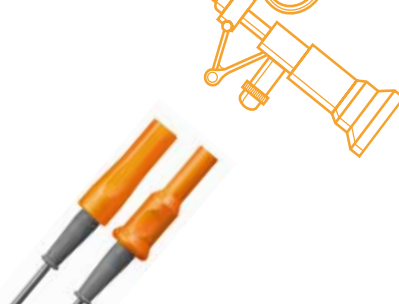
Instrumentenseitig / Po stronie instrumentu / At the instrument / Со стороны инструмента / Lado del instrumento	Resektoskopie Resektoskopia Resectoscopy Резектоскопия Resectoscopia  Resektion CUT Resekcja CUT Resection CUT Резекция Разрез Resección CUT	 Wolf / Storz	 106-145 (4.5 m)
	Resektion COAG Resekcja COAG Resection COAG Резекция Коагуляция Resección COAG 	 Storz	 106-245 (4.5 m)
	Endoskopie Endoskopia Endoscopy Эндоскопия Endoscopia  GastroCut Pap  GastroCut Pol	 Olympus	 106-345 (4.5 m)
 GastroCut Pap  GastroCut Pol	 2.8 mm	 131-145 (4.5 m)	

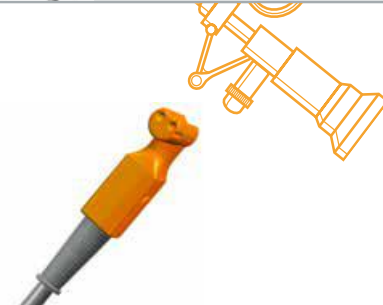
2.3.2 COMFORT Anschlusskabel bipolar
 Kable bipolarne
 Connecting cables bipolar
 Соединительные биполярные кабели
 Cables de conexión bipolares





		Geräteseitig / Po stronie urządzenia / At the unit / Со стороны аппарата / En el lado del aparato	
		 <p>● — ● 28.58 mm ● —</p>	
		<p>COMFORT Anschlusskabel bipolar Kable bipolarne Connecting cables bipolar Соединительные биполярные кабели Cables de conexión bipolares</p>	
Instrumentenseitig / Po stronie instrumentu / At the instrument / Со стороны инструмента / Lado del instrumento	<p>Resektoskopie Resektoskopia Resectoscopy Резектоскопия Resectoscopia</p>  <p>Resektion CUT Resekcja CUT Resection CUT Резекция Разрез Resección CUT</p>	 <p>Wolf</p>	<p>354-145 (4.5 m)</p>
	 <p>Resektion COAG Resekcja COAG Resection COAG Резекция Коагуляция Resección COAG</p>	 <p>Storz</p>	<p>352-145 (4.5 m)</p>
	<p>1000V_p/Bn</p>	 <p>Olympus</p>	<p>355-145 (4.5 m)</p>
	 <p>Pinzette Szczypce Forceps Пинцеты Pinza</p> <p>550V_p/Bn</p>	<p>BOWA-Pinzette Europäischer Flachstecker Szczypce BOWA Europejska wtyczka płaska BOWA forceps European flat connector Пинцеты BOWA с Европейским плоским коннектором Pinza BOWA connector europeo plano</p> 	<p>101-140 (4.5 m)</p>

2.4.1 Adapter
Adaptory
Adaptors
Адаптеры
Adaptadores

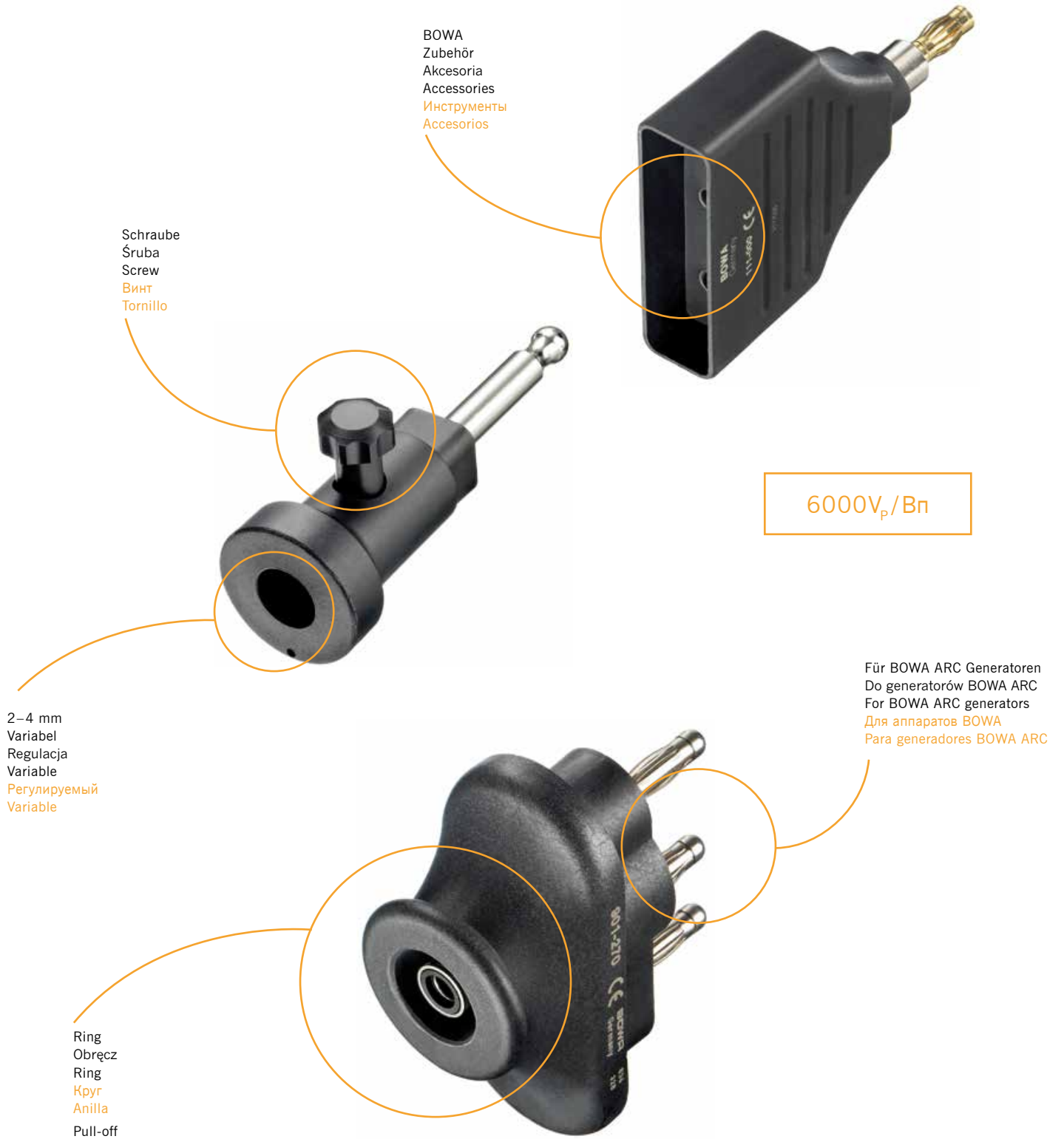
134°C
Autoclave
273°F



2.4.1 Adapter Adaptory Adaptors Адаптеры Adaptadores

<p>Adapter monopolar Adaptory monopolarne Adaptors monopolar Адаптеры монополярные Adaptadores monopolares</p>			
<p>Für handgeschaltete Griffe und 3-Pin-Stecker Do uchwytów z 3-pinową wtyczką For the connection of fingerswitch handles with 3-pin plug Для держателей электродов ручного управления с 3-штырьковым разъемом Para la conexión de mangos con pulsadores y enchufe 3-pin</p>		111-000	<p>Für Erbe VIO / ICC / ACC Generatoren Do generatorów Erbe VIO / ICC / ACC For Erbe VIO / ICC / ACC generators Для генераторов ERBE VIO / ICC / ACC Para generadores Erbe VIO / ICC / ACC</p>
		222-000	<p>Für Martin, Generatoren Do generatorów Martin For Martin, generators Для генераторов Martin Para generadores Martin</p>

<p>Für fußgeschaltete Instrumente Do instrumentów sterowanych przełącznikiem nożnym For footswitching instruments Для инструментов управляемых педалью Para instrumentos activados por pedal</p>			
		111-001	<p>Für Erbe VIO / ICC / ACC Generatoren Do generatorów Erbe VIO / ICC / ACC For Erbe VIO / ICC / ACC generators Для генераторов ERBE VIO / ICC / ACC Para generadores Erbe VIO / ICC / ACC</p>
		333-001	<p>BOWA ERBE International Martin International Valleylab Conmed</p>

<p>Adapter bipolar Adaptory bipolarnie Adaptors bipolar Биполярные адаптеры Adaptadores bipolares</p>			
<p>BOWA Bipolare Kabel (Typ Valleylab / Conmed 2-pin) Kable bipolarnie (typ Valleylab / Conmed 2-pin) Bipolar cables (type Valleylab / Conmed 2-pin) Биполярные кабели (типа Valleylab / Conmed 2-штырьковые) Cables bipolares (tipo Valleylab / Conmed 2-pin)</p>		340-000	<p>Für Erbe Generatoren Do generatorów Erbe For Erbe generators Для генераторов ERBE Para generadores Erbe</p>
<p>1000V_p/Bn</p>			

2.4.2 Adapter BOWA ARC
 Adaptery BOWA ARC
 Adaptors BOWA ARC
 Адаптеры BOWA ARC
 Adaptadores BOWA ARC

Adapter monopolar Adaptery monopolarne Adaptors monopolar Монополярные адаптеры Adaptadores monopolares			
Für Erbe VIO / ICC / ACC Zubehör Do akcesoriów Erbe VIO / ICC / ACC For Erbe VIO / ICC / ACC Accessories Для принадлежностей ERBE VIO / ICC / ACC Para accesorios Erbe VIO / ICC / ACC		901-250	BOWA ARC 250 / 303 mit Europa Option z opcją Europa with Europe Option с опцией "Europe" con Europa opción
Für Martin Zubehör Do akcesoriów Martin For Martin Accessories Для принадлежностей Martin Para accesorios Martin		901-270	BOWA ARC 350 / 400 BOWA ARC 250 / 303 mit Europa Option z opcją Europa with Europe Option с опцией "Europe" con Europa opción

Adapter bipolar Adaptery bipolarne Adaptors bipolar Биполярные адаптеры Adaptadores bipolares			
Für Erbe VIO / ICC / ACC Zubehör Do akcesoriów Erbe VIO / ICC / ACC For Erbe VIO / ICC / ACC Accessories Для принадлежностей ERBE VIO / ICC / ACC Para accesorios Erbe VIO / ICC / ACC		901-210	Für BOWA ARC Generatoren Do generatorów BOWA ARC For BOWA ARC generators Для генераторов BOWA ARC Para generadores BOWA ARC
Für Martin Zubehör Do akcesoriów Martin For Martin Accessories Для принадлежностей Martin Para accesorios Martin		901-220	

1000V_p/Bп

1000V_p/Bп

2.5 Prüfgerät
 Zestaw testowy
 Testing device
 Тестирующее устройство
 Comprador

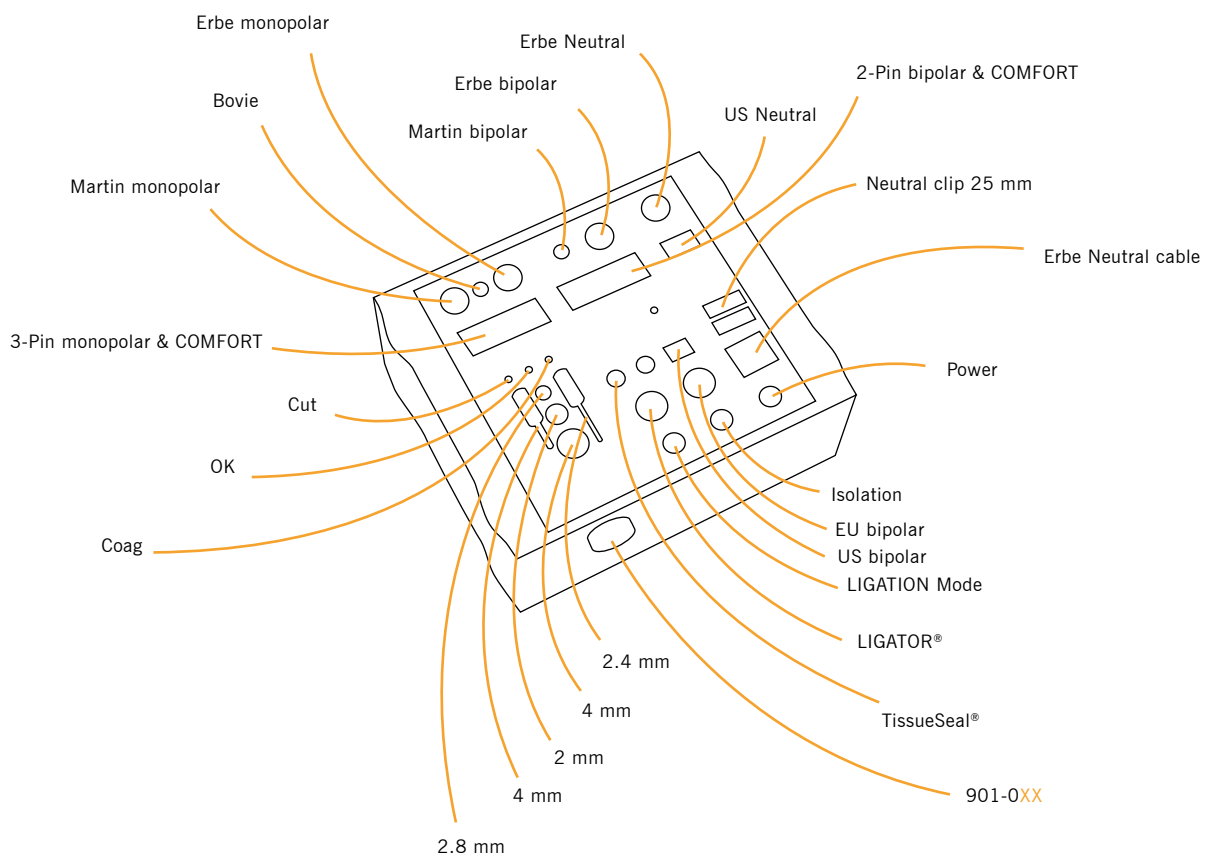



050-230

Prüfgerät für Handgriffe und Kabel inklusive Trafo-Teil, 100–240 V AC

- Prüft zuverlässig den elektrischen Durchgang und die Funktion der Schalter
- Erspart unnötiges Sterilisieren defekter Teile
- Schafft mehr Sicherheit im OP
- Prüft Handgriffe passend für unterschiedliche Generatoren
- Stellt eine äußerst preiswerte Prüfvorrichtung dar

Das Prüfgerät ist geeignet zur Funktionsprüfung von:

- Monopolarkabel (3-Pin, Martin, Bovie und ERBE) und Handgriffe mit 2.4 mm und 4 mm Elektrodenaufnahmen
- Bipolarkabel (2-Pin, Martin, Erbe)
- Neutralelektrodenkabel (2-Pin, Martin, Erbe)
- TissueSeal®-Kabel
- LIGATOR®-Kabel
- NightKNIFE®-Kabel
- BOWA-Fußschalter 901-011, 901-021, 901-031 und 901-032
- BOWA COMFORT Kabel

Zestaw testowy dla uchwytów elektrod i kabli z wbudowanym transformatorem, 100–240 V AC

- wiarygodnie sprawdza obwód elektryczny i funkcję uchwytów
- oszczędza czas poświęcany na sterylizację wadliwych części
- zwiększa bezpieczeństwo na sali operacyjnej
- testuje uchwyty elektrod dla różnych typów generatorów
- prosty w użyciu zestaw testowy za niewielki koszt

Zestaw testowy umożliwia test funkcyjny:

- kabli monopolarnych (3-pin, Martin, Bovie i Erbe) i uchwytów z elektrodami 2.4 mm i 4 mm
- kabli bipolarnych (2-pin, Martin, Erbe)
- kabli elektrod neutralnych (2-pin, Martin, Erbe)
- kabli do TissueSeal®
- kabli do LIGATOR®
- kabli do NightKNIFE®
- przełączników nożnych BOWA 901-011, 901-021 i 901-031
- kabli BOWA COMFORT

Testing device for electrode handles and cables including transformer, 100–240 V A.C.

- Reliable testing of electrical circuit and function of fingerswitches
- No waste of time by sterilizing faulty parts
- More safety in the OR
- Tests electrode handles for various generator types
- A simple to use testing unit at extremely low costs

The testing device is adequate for the functional test of:

- Monopolar cables (3-Pin, Martin, Bovie and ERBE) and handles with an electrode adapter of 2.4 mm and 4 mm
- Bipolar cables (2-Pin, Martin, Erbe)
- Return plates cables (2-Pin, Martin, Erbe)
- TissueSeal® cables
- LIGATOR® cables
- NightKNIFE® cables
- BOWA foot switches 901-011, 901-021, 901-031 and 901-032
- BOWA COMFORT cables

Тестирующее устройство для ручек и кабелей включая трансформатор, 100–240 V A.C.

- Надёжное тестирование электроцепи и функций ручных переключателей
- Нет потери времени для стерилизации сломанных частей
- Больше безопасности в операционной
- Тестирование разных держателей электродов для разных коагуляторов
- Простота использования тестирующего устройства при крайне малых затратах

Тестирующее устройство подходит для функционального теста:

- Монопольных кабелей (3-х штырьковых, Martin, Bovie и ERBE) и держателей электродов с адаптером 2.4мм и 4мм
- Кабель TissueSeal®
- Кабель LIGATOR®
- Кабель NightKNIFE®
- Педали BOWA 901-011, 901-021, 901-031 и 901-032
- Кабели BOWA COMFORT

Comprobador para mangos y cables incluso transformador 100–240 V CA

- Comprueba fiablemente la corriente y la función de los interruptores
- Evita la esterilización de piezas defectuosas
- Para más seguridad en el quirófano
- Comprueba mangos para diferentes tipos de generadores
- Utilización fácil y de costos muy favorables

El comprobador es previsto para controlar las siguientes funciones:

- Cable monopolar (3-pin, Martin, Bovie y Erbe) y mangos porta electrodos de 2.4 o 4 mm
- Cable bipolar (2-pin, Martin, Erbe)
- Cable para electrodo neutro (2-pin, Martin, Erbe)
- Cable TissueSeal®
- Cable LIGATOR®
- Cable NightKNIFE®
- Interruptores de pie BOWA 901-011, 901-021, 901-031 y 901-032
- Cable BOWA COMFORT

3 Instrumente für Laparoskopie – MetraLOOP®, LapHaken, ErgoLAP, ERGO 300
 Instrumenty do laparoskopii – MetraLOOP®, haki, ErgoLAP, ERGO 300
 Instruments for laparoscopy – MetraLOOP®, Lap. hook, ErgoLAP, ERGO 300
 Инструменты для лапароскопии – MetraLOOP®, лап. крючок, ErgoLAP, ERGO 300
 Instrumentos para laparoscopia – MetraLOOP®, Gancho lap, ErgoLAP, ERGO 300

<p>3.1 MetraLOOP® 3.2 Laparoskopie 3.2.1 Elektroden für die Laparoskopie 3.2.2 Zubehör 3.2.3 Anschlusskabel monopolar 3.3 ErgoLAP 3.3.1 ErgoLAP Monopolare Faszangen und Scheren 3.3.2 Anschlusskabel für ErgoLAP monopolar 3.3.3 Zubehör 3.4 ErgoLAP 3.4.1 ErgoLAP Bipolare Instrumente 3.4.2 Anschlusskabel ErgoLAP bipolar 3.4.3 Zubehör 3.5 ERGO 300 Morzellator 3.5.1 Zubehör</p>	<p>3.1 MetraLOOP® 3.2 Laparoscopia 3.2.1 Elektrody do laparoskopii 3.2.2 Akcesoria 3.2.3 Kable monopolarne 3.3 ErgoLAP 3.3.1 ErgoLAP Kleszcze i nożyczki monopolarne 3.3.2 Kable przyłączeniowe do monopolarnego ErgoLAP 3.3.3 Akcesoria 3.4 ErgoLAP 3.4.1 ErgoLAP Instrumenty bipolarne 3.4.2 Kable do ErgoLAP bipolarnego 3.4.3 Akcesoria 3.5 Morcelator ERGO 300 3.5.1 Akcesoria</p>	<p>3.1 MetraLOOP® 3.2 Laparoscopic surgery 3.2.1 Electrodes for laparoscopic surgery 3.2.2 Accessories 3.2.3 Connecting cables monopolar 3.3 ErgoLAP 3.3.1 ErgoLAP Monopolar forceps and scissors 3.3.2 Connecting cables for ErgoLAP monopolar 3.3.3 Accessories 3.4 ErgoLAP 3.4.1 ErgoLAP Bipolar instruments 3.4.2 Connecting cables ErgoLAP bipolar 3.4.3 Accessories 3.5 ERGO 300 Morcellator 3.5.1 Accessories</p>
<p>3.1 MetraLOOP® 3.2 Лапароскопия 3.2.1 Электроды для лапароскопической хирургии 3.2.2 Принадлежности 3.2.3 Соединительные монополярные кабели 3.3 ErgoLAP 3.3.1 ErgoLAP Монополярные щипцы и ножницы 3.3.2 Соединительные кабели для монополярного ErgoLAP 3.3.3 Принадлежности 3.4 ErgoLAP 3.4.1 ErgoLAP биполярные инструменты 3.4.2 Соединительные кабели для биполярного ErgoLAP 3.4.3 Принадлежности 3.5 ERGO 300 Морцеллятор 3.5.1 Принадлежности</p>	<p>3.1 MetraLOOP® 3.2 Laparoscopia 3.2.1 Electrodo de laparoscopia 3.2.2 Accesorios 3.2.3 Cables de conexión monopolares 3.3 ErgoLAP 3.3.1 ErgoLAP Pinzas y tijeras monopolares 3.3.2 Cables de conexión para ErgoLAP monopolar 3.3.3 Accesorios 3.4 ErgoLAP 3.4.1 ErgoLAP Instrumentos bipolares 3.4.2 Cables de conexión ErgoLAP bipolar 3.4.3 Accesorios 3.5 ERGO 300 Morcelador 3.5.1 Accesorios</p>	

<p>Alle wiederverwendbaren Instrumente werden im unsterilen Zustand angeliefert und können bei 134 °C / 20 min sterilisiert werden. Alle Einmalprodukte sind nicht für den mehrmaligen Gebrauch vorgesehen. Für die allgemeine Wischdesinfektion können handelsübliche Mittel verwendet werden. Für unsachgemäße Reinigung, Sterilisation und Anwendung kann seitens BOWA keine Haftung übernommen werden. Die Produkte tragen das CE Zeichen nach Richtlinie 93 / 42 / EWG</p>	<p>Wszystkie instrumenty wielokrotnego użytku dostarczane są w niesterylnej postaci i mogą być poddawane sterylizacji w temperaturze 134 °C przez 20 min. Wszystkie instrumenty jednokrotnego użytku nie są przeznaczone do powtórnego wykorzystania. Do czyszczenia i dezynfekcji można używać preparatów ogólnie dostępnych na rynku. BOWA nie bierze odpowiedzialności za niewłaściwe czyszczenie, sterylizację i użycie. Produkty są certyfikowane według 93 / 42 / EEC</p>	<p>All reusable instruments are supplied in an unsterile state and can be sterilised at 134 °C for 20 min. All single-use products are not intended for multiple usage. Commercially available agents can be used for general wiping and disinfection. BOWA can accept no liability for improper cleaning, sterilisation and use. The products are certified according to 93 / 42 / EEC</p>
---	---	---



Все инструменты многократного использования поставляются в нестерильном виде и должны быть простерилизованы при температуре не выше 134 °C в течение 20 минут.

Вся одноразовая продукция не предназначена для многократного использования.

Для протирания и дезинфекции можно использовать имеющиеся агенты.

BOWA не несет ответственности за неправильную очистку, стерилизацию и использование.

Продукция сертифицирована согласно 93 / 42 / EEC

Todos los instrumentos reutilizables se suministran en estado no estéril y deben ser esterilizados a 134 °C / 20 min.

Todos los productos desechables no son previstos para reutilización.

Para la desinfección superficial general pueden utilizarse productos comerciales corrientes.

BOWA no asume ningún tipo de responsabilidad por la limpieza, la esterilización y la utilización indebida.

Los productos están certificados según la norma 93 / 42 / CEE

3.1 MetraLOOP®

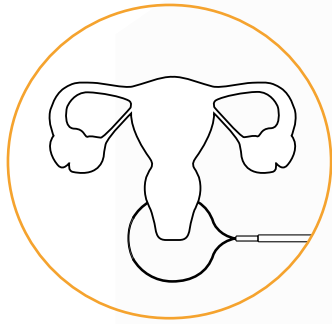

Laparoskopische suprazervikale Hysterektomie
Laparoskopowa histerektomia nadszyjkowa
Laparoscopic supracervical hysterectomy
Лапароскопическая супрацервикальная гистерэктомия
Histerektomia supracervical laparoscópica

1000V_p/Вп

Teflon-Isolation
Izolacja z Teflonu
Teflon insulation
Тефлоновая изоляция
Aislamiento Teflón

Keramik-Isolation
Ceramiczna izolacja
Ceramics insulation
Керамическая изоляция
Aislamiento en cerámica

Einfache Montage
Łatwy montaż
Easy assembling
Простая сборка
Montaje fácil

Verschiedene Ausführungen Ø 100 / 175 mm
Różne modele Ø 100 / 175 mm
Various designs Ø 100 / 175 mm
Различные модели Ø 100 / 175 мм
Varios tipos Ø 100 / 175 mm

Optimiert für BOWA ARC 400 MetraLOOP® Modus
Zoptymalizowana do trybu MetraLOOP® w ARC 400
Designed for ARC 400 MetraLOOP® Mode
Оптимально для режима MetraLOOP® ARC 400
Optimizado para BOWA ARC 400 Modo MetraLOOP®

BOWA
ARC 400

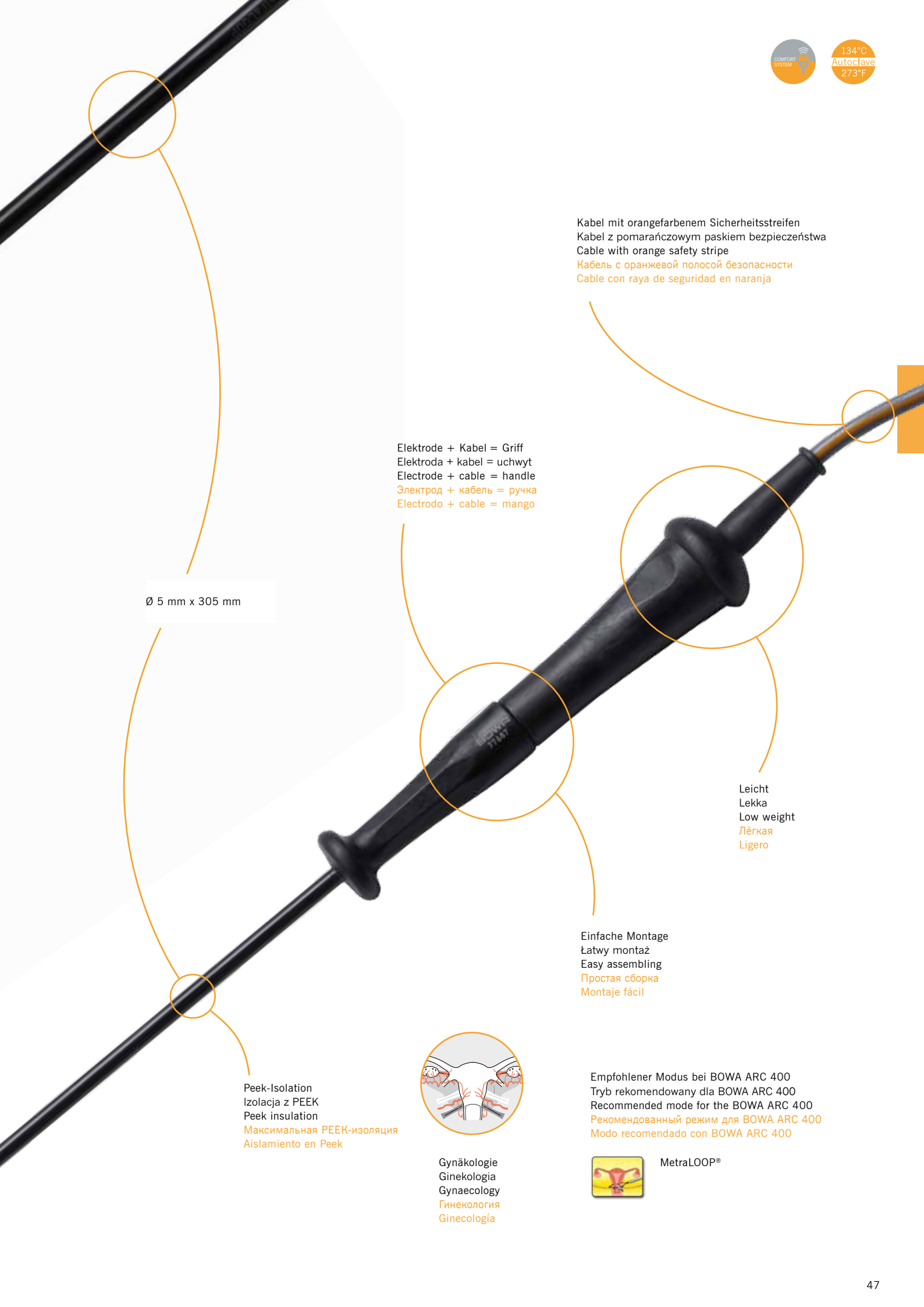

Kabel mit orangefarbenem Sicherheitsstreifen
Kabel z pomarańczowym paskiem bezpieczeństwa
Cable with orange safety stripe
Кабель с оранжевой полосой безопасности
Cable con raya de seguridad en naranja

Elektrode + Kabel = Griff
Elektroda + kabel = uchwyt
Electrode + cable = handle
Электрод + кабель = ручка
Electrodo + cable = mango

Ø 5 mm x 305 mm

Leicht
Lekka
Low weight
Лёгкая
Ligero

Einfache Montage
Łatwy montaż
Easy assembling
Простая сборка
Montaje fácil

Peek-Isolation
Izolacja z PEEK
Peek insulation
Максимальная PEEK-изоляция
Aislamiento en Peek

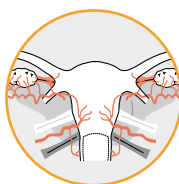



Gynäkologie
Ginekologia
Gynaecology
Гинекология
Ginecologia









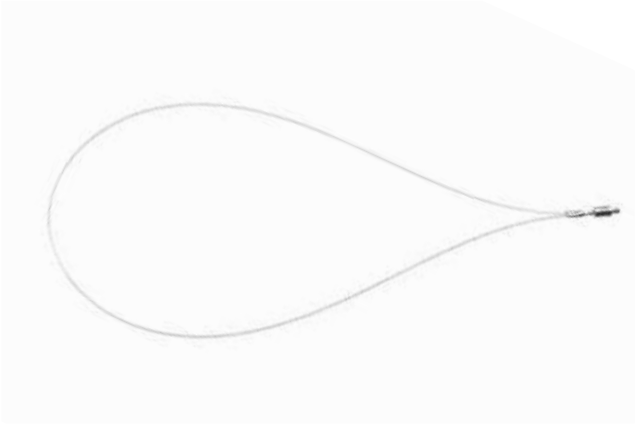

MetraLOOP®

Empfohlener Modus bei BOWA ARC 400
Tryb rekomendowany dla BOWA ARC 400
Recommended mode for the BOWA ARC 400
Рекомендованный режим для BOWA ARC 400
Modo recomendado con BOWA ARC 400



520-110	<p>MetraLOOP®, Innenschaft, Außenschaft MetraLOOP®, tuba wewnętrzna, zewnętrzna MetraLOOP®, inner shaft, outer shaft MetraLOOP®, внутренний стержень, стержневая трубка MetraLOOP®, tija interior, tija exterior</p>
520-115	<p>MetraLOOP®, COMFORT, Innenschaft, Außenschaft, Kabel 4.5 m MetraLOOP®, COMFORT, tuba wewnętrzna, zewnętrzna, kabel 4.5 m MetraLOOP®, COMFORT, inner shaft, outer shaft, cable 4.5 m MetraLOOP®, COMFORT, внутренний стержень, стержневая трубка, кабель 4.5 м MetraLOOP®, COMFORT, tija interior, tija exterior, cable 4.5 m</p> 
520-114	<p>MetraLOOP®, Außenschaft MetraLOOP®, tuba zewnętrzna MetraLOOP®, outer shaft MetraLOOP®, стержневая трубка MetraLOOP®, tija exterior</p>
520-113	<p>MetraLOOP®, Innenschaft MetraLOOP®, tuba wewnętrzna MetraLOOP®, inner shaft MetraLOOP®, внутренний стержень MetraLOOP®, tija interior</p>
520-116	<p>MetraLOOP®, COMFORT, Innenschaft, Kabel 4.5 m MetraLOOP®, COMFORT, tuba wewnętrzna, kabel 4.5 m MetraLOOP®, COMFORT, inner shaft, cable 4.5 m MetraLOOP®, COMFORT, внутренний стержень, кабель 4.5 м MetraLOOP®, COMFORT, tija interior, cable 4.5 m</p> 

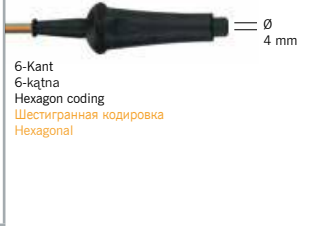

	<p>520-117</p>	<p>MetraLOOP®, Ersatzschlingen Ø 100 mm, Einweg, steril / 10 Stk. MetraLOOP®, pętle zapasowe Ø 100 mm, jednorazowe, sterylne / 10 szt. MetraLOOP®, spare loops, Ø 100 mm, single use, sterile / 10 pcs. MetraLOOP®, сменная петля Ø 100 мм, одноразовая, стерильная / 10 штук MetraLOOP®, asas de recambio Ø 100 mm, desechable, estéril / 10 uds.</p> <p style="text-align: center;">  STERILE </p>
	<p>520-118</p>	<p>MetraLOOP®, Ersatzschlingen Ø 175 mm, Einweg, steril / 10 Stk. MetraLOOP®, pętle zapasowe Ø 175 mm, jednorazowe, sterylne / 10 szt. MetraLOOP®, spare loops, Ø 175 mm, single use, sterile / 10 pcs. MetraLOOP®, сменная петля Ø 175 мм, одноразовая, стерильная / 10 штук MetraLOOP®, asas de recambio Ø 175 mm, desechable, estéril / 10 uds.</p> <p style="text-align: center;">  STERILE </p>
 <p style="text-align: right;">Ø 8 mm</p>	<p>BOWA Erbe International Martin International Valleylab Conmed</p>	<p>370-050 (4.5 m)</p>
 <p style="text-align: right;">Ø 4 mm</p>	 <p style="text-align: right;">Ø 4 mm</p> <p>6-Kant 6-kątna Hexagon coding Шестигранная кодировка Hexagonal</p>	<p>Erbe T-Serie und andere mit 4 mm Ø Buchse Erbe serii T i inne z gniazdem Ø 4 mm Erbe T series and others with 4 mm Ø socket ERBE T-серия и другие с 4 мм Ø разъёмом Erbe serie T y otros con casquillo 4 mm Ø</p> <p>280-035 (4.5 m)</p>
 <p style="text-align: right;">Ø 5 mm</p>	<p>Erbe VIO/ICC/ACC</p>	<p>101-060 (4.5 m)</p>

3.2.1 Elektroden für die Laparoskopie
 Elektrody do laparoskopii
 Electrodes for laparoscopic surgery
 Электроды для лапароскопии
 Electrodo de laparoscopia

134°C
 Autoclave
 273°F



Effizient – Ergonomisch – Langlebig
 Wydajne – Ergonomiczne – Żywotne
 Efficient – Ergonomic – Durable
 Продуктивно – Эргономично – Долговечно
 Eficiente – Ergonómico – Durable

Kombinierbar mit ErgoPEN 4 mm
 Możliwość połączenia z uchwytem ErgoPEN 4 mm
 Can be combined with ErgoPEN 4 mm
 Можно комбинировать с ErgoPEN 4 мм
 Combinable con ErgoPEN 4 mm

4250V_p/Вп

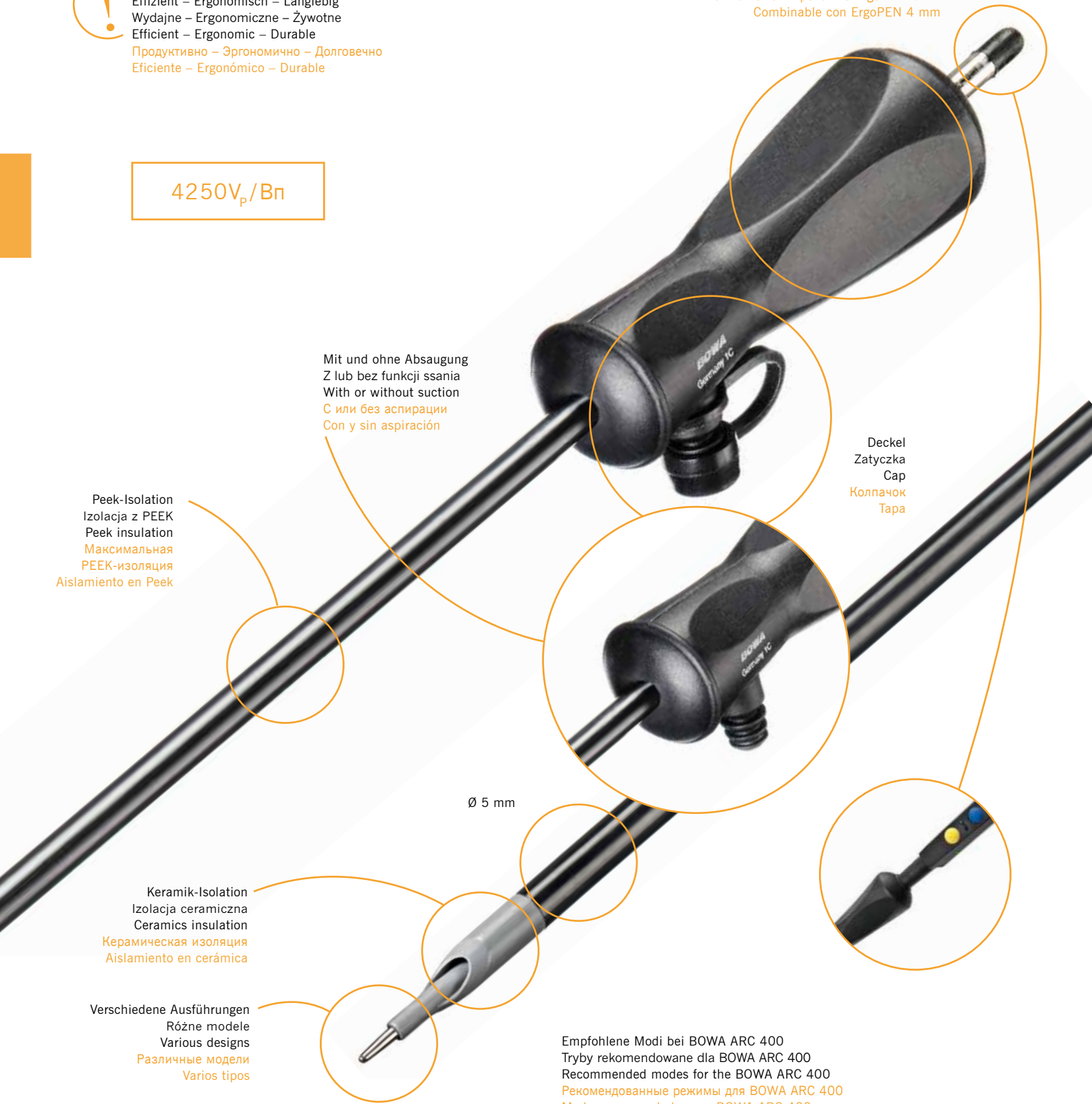

Mit und ohne Absaugung
 Z lub bez funkcji ssania
 With or without suction
 С или без аспирации
 Con y sin aspiración

Deckel
 Zatyczka
 Cap
 Колпачок
 Tapa

Peek-Isolation
 Izolacja z PEEK
 Peek insulation
 Максимальная
 PEEK-изоляция
 Aislamiento en Peek

Ø 5 mm

Keramik-Isolation
 Izolacja ceramiczna
 Ceramics insulation
 Керамическая изоляция
 Aislamiento en cerámica

Verschiedene Ausführungen
 Różne modele
 Various designs
 Различные модели
 Varios tipos

Empfohlene Modi bei BOWA ARC 400
 Tryby rekomendowane dla BOWA ARC 400
 Recommended modes for the BOWA ARC 400
 Рекомендованные режимы для BOWA ARC 400
 Modos recomendados con BOWA ARC 400



Laparoskopie CUT
 Laparoscopia CUT
 Laparoscopy CUT
 Лапароскопический
 разрез
 Laparoscopia CUT



Laparoskopie COAG
 Laparoscopia COAG
 Laparoscopy COAG
 Лапароскопическая
 коагуляция
 Laparoscopia COAG

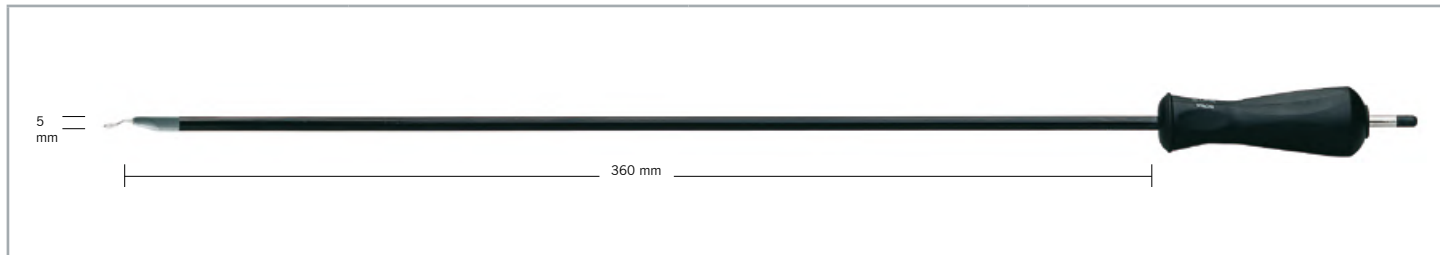

Ohne Absaugung
Bez funkcji ssania
Without suction
Без аспирации
Sin aspiración

	<p>Spatelförmig Szpatuła Spatula Шпатель Espátula</p>	<p>700-003</p>	
	<p>Verstärkter Haken "J" Мосны hak "J" Strong hook "J" Массивный крючок "J" Gancho reforzado "J"</p>	<p>700-004</p>	
	<p>Feiner Haken "L" Cienki hak "L" Thin hook "L" Тонкий крючок "L" Gancho fino "L"</p>	<p>700-005</p>	
	<p>Nadel Igła Needle Игла Aguja</p>	<p>700-006</p>	

3.2.1 Elektroden für die Laparoskopie
 Elektrody do laparoskopii
 Electrodes for laparoscopic surgery
 Электроды для лапароскопии
 Electrodo de laparoscopia

134°C
 Autoclave
 273°F

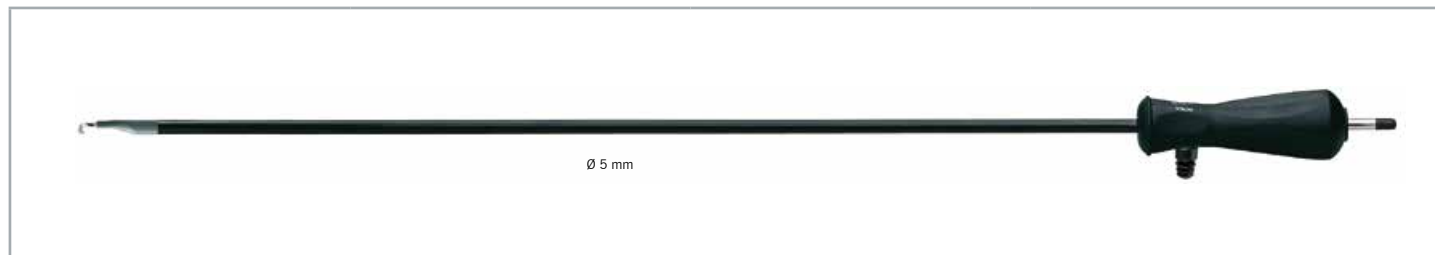

Mit Absaugung und Dichtkappe
 Z funkcją ssania i zamknięciem
 With suction and sealing cap
 С аспирацией и колпачком
 Con aspiración y tapa





	<p>Spatelförmig Szpatuła Spatula Шпатель Espátula</p>	<p>710-003</p>	
	<p>Verstärkter Haken "J" Mocny hak "J" Strong hook "J" Массивный крючок "J" Gancho reforzado "J"</p>	<p>710-004</p>	
	<p>Feiner Haken "L" Cienki hak "L" Thin hook "L" Тонкий крючок "L" Gancho fino "L"</p>	<p>710-005</p>	
	<p>Nadel Igła Needle Игла Aguja</p>	<p>710-006</p>	

3.2.2 Zubehör
Akcesoria
Accessories
Принадлежности
Accesorios



	<p>700-099</p>	<p>Dichtkappe für LAP-Elektrode mit Saug- / Spülkanal / 5 Stk. Zamknięcie kanału ssącego / nawadniającego dla elektrod LAP / 5 szt. Sealing cap for LAP electrode with suction / irrigation tube / 5 pcs. Колпачки / прокладки для лап. электрода с аспирационно-ирригационным каналом / 5 штук. Tapa para electrodo LAP con canal de aspiración / enjuague / 5 uds.</p>
---	----------------	--





3.2.3 Anschlusskabel monopolar
Kable monopolarne
Connecting cables monopolar
Соединительные монополярные кабели
Cables de conexión monopolares

<p>Stecker, Geräteseite Wtyczka – strona generatora Plug, generator side Разъём со стороны генератора Enchufe, parte generador</p>	<p>Stecker, Instrumentenseite Wtyczka – strona instrumentu Plug, instrument side Разъём со стороны инструмента Enchufe, parte instrumento</p>	<p>Passend für Gerätetyp Przystosowane do generatorów Fitting generator type Подходит для генераторов типа Para generadores tipo</p>	<p>REF</p>
 <p>∅ 5 mm</p>		<p>Erbe VIO / ICC / ACC</p>	<p>101-060 (4.5 m)</p>
 <p>∅ 4 mm</p>	 <p>6-Kant 6-kałna Hexagon coding Шестигранная кодировка Hexagonal</p> <p>∅ 4 mm</p>	<p>4 mm Ø Buchse Gniazdo Ø 4 mm 4 mm Ø socket 4 mm Ø разъём Casquillo 4 mm Ø</p>	<p>280-035 (4.5 m)</p>
 <p>∅ 8 mm</p>		<p>BOWA ERBE International Martin International Valleylab Conmed</p>	<p>370-050 (4.5 m)</p>









	<p>360 mm</p> <p>∅ 5 mm</p>	<p>736-005</p> <p>Handgriff, Schaftrohr und Ersatzdichtungen Uchwyt, tuba i części zamienne Handle, shaft tube and sealing spare parts Ручка, стержневая трубка и запечатавающие колпачки Mango, vástago y juntas de recambio</p>
	<p>720-000</p>	<p>Handgriff mit Rasterung Uchwyt z zaczepem Handle with ratchet Ручка с кремальерой Mango con trinquete integrado</p>
<p>722-530</p>		
	<p>360 mm</p> <p>∅ 5 mm</p>	<p>Schaftrohr Tuba Shaft tube Стержневая трубка Tubo</p>
	<p>721-301</p>	<p>Maulteil für Faszange 2 x 4 Zähne Wkład do szczypiec 2 x 4 zęby Jaw for forceps 2 x 4 teeth Рабочий элемент щипцов 2 x 4 зубчика Inserto pinza de agarre 2 x 4 dientes</p>
	<p>721-302</p>	<p>Maulteil für DeBakey Faszange, atraumatisch Wkład do szczypiec DeBakey, atraumatyczne Jaw for DeBakey grasping forceps, atraumatic Рабочий элемент щипцов DeBakey, атравматичный Inserto pinza de agarre, tipo DeBakey, atraumático</p>
	<p>721-303</p>	<p>Maulteil für Babcock Faszange, atraumatisch Wkład do szczypiec Babcock, atraumatyczne Jaw for Babcock grasping forceps, atraumatic Рабочий элемент щипцов Babcock, атравматичный Inserto pinza de agarre, tipo Babcock, atraumático</p>





	<p>721-304</p>	<p>Maulteil für Schere nach Metzenbaum, gebogen Wkład do zagiętych nożyczek Metzenbaum Jaw for Metzenbaum scissors, curved Рабочий элемент ножницы Metzenbaum, изогнутые Inserto tipo tijera Metzenbaum, acodado</p>
	<p>721-306</p>	<p>Maulteil für Hakenschere Wkład do nożyczek hakowatych Jaw for hook scissors Рабочий элемент ножницы клювовидные Inserto tijera tipo de gancho</p>
	<p>721-307</p>	<p>Maulteil für Dorsey Fasszange Wkład do szczypiec Dorsey Jaw for Dorsey grasping forceps Рабочий элемент зажим Dorsey Inserto pinza de agarre tipo Dorsey</p>
	<p>721-308</p>	<p>Maulteil für Fundus Fasszange Wkład do szczypiec Fundus Jaw for Fundus grasping forceps Рабочий элемент зажим Fundus Inserto pinza de agarre, tipo Fundus</p>
	<p>721-309</p>	<p>Maulteil für Maryland Dissektor Wkład do dysektora Maryland Jaw for Maryland dissector Рабочий элемент зажим Maryland, диссектор Inserto dissector Maryland</p>
	<p>721-310</p>	<p>Maulteil für Alligator Fasszange Wkład do szczypiec Alligator Jaw for Alligator grasping forceps Рабочий элемент зажим Alligator Inserto pinza de agarre tipo aligatór</p>

3.3.2 Anschlusskabel für ErgoLAP monopolar
 Kable przyłączeniowe do monopolarnego ErgoLAP
 Connecting cables for ErgoLAP monopolar
 Соединительные кабели для монополярных ErgoLAP
 Cables de conexión para ErgoLAP monopolar



Stecker, Geräteseite Wtyczka – strona generatora Plug, generator side Разъём со стороны генератора Enchufe, parte generador	Stecker, Instrumentenseite Wtyczka – strona instrumentu Plug, instrument side Разъём со стороны инструмента Enchufe, parte instrumento	Passend für Gerätetyp Przystosowane do generatorów Fitting generator type Подходит к генератору типа Para generador tipo	REF
 <p>Ø 5 mm</p>		Erbe VIO / ICC / ACC	101-145 (4.5 m)
 <p>12.5 mm 8 mm 4 mm</p>		Martin	270-145 (4.5 m)
 <p>Ø 8 mm</p>	 <p>Ø 4 mm</p>	BOWA ERBE International Martin International Valleylab Conmed	360-145 (4.5 m)
 <p>Ø 4 mm</p>		4 mm Ø Buchse Gniazdo Ø 4 mm 4 mm Ø socket 4 mm Ø разъём Casquillo 4 mm Ø	480-145 (4.5 m)
 <p>31.75 mm</p>		BOWA COMFORT 	360-245 (4.5 m)

3.3.3 Zubehör
 Akcesoria
 Accessories
 Принадлежности
 Accesorios

<p>Ersatzdichtungen Części zamienne Sealing spare parts Запечатывающие колпачки Anillos de estanqueidad, recambio</p>		<p>723-020</p>
		
<p>4 Reinigungsbürsten, LAP 4 szczotki czyszczące, LAP 4 Cleaning brushes, LAP 4 Щётки для чистки LAP 4 Escobillas de limpieza, LAP Ø 3,4,6,9 x 500 mm</p>	<p>723-000</p>	

3.4.1 ErgoLAP BIPOLAR

Bipolare Instrumente
Instrumenty bipolarne
Bipolar instruments
Биполярные инструменты
Instrumentos bipolares



Komfortabel – Ergonomisch
Wygodny – Ergonomiczny
Comfortable – Ergonomic
Комфортно – Эргономично
Cómodo – Ergonómico

300 / 530V_p / Вп



reddot design award
winner 2001



Bipolar
Bipolarny
Bipolar
Биполярный
Bipolar

Verschiedene Ausführungen
Różne modele
Various designs
Различные модели
Varios tipos

Innenschaftrohr
Tuba wewnętrzna
Inner shaft tube

Внутренняя стержневая трубка
Tubo interior

Empfohlene Modi bei BOWA ARC 400
Tryby rekomendowane dla BOWA ARC 400
Recommended modes for the BOWA ARC 400
Рекомендованные режимы для BOWA ARC 400
Modos recomendados con BOWA ARC 400



Bipolar COAG



Bipolar CUT









	750-033	<p>Handgriff, Außen- und Innenschaftrohr und Ersatzdichtungen Uchwyt, tuba zewnętrzna i wewnętrzna, części zamienne Handle, outer and inner shaft tube and sealing spare parts Рукоятка, внешняя и внутренняя стержневые трубки и запечатывающие колпачки Mango, tubo exterior y interior y juntas de recambio</p>
	750-000	<p>Handgriff Uchwyt Handle Рукоятка Mango</p>
	755-033	<p>Außenschaftrohr Tuba zewnętrzna Outer shaft tube Внешняя стержневая трубка Tubo exterior</p>
	756-033	<p>Innenschaftrohr Tuba wewnętrzna Inner shaft tube Внутренняя стержневая трубка Tubo interior</p>
	751-033	<p>Mauleinsatz nach „Hirsch“ Szczęki "Hirsch" Jaw insert „Hirsch“ Рабочий элемент зажим "Hirsch" Inserto pinza tipo „Hirsch“</p>
	752-033	<p>Mauleinsatz nach „Kleppinger“ Szczęki "Kleppinger" Jaw insert „Kleppinger“ Рабочий элемент зажим "Kleppinger" Inserto pinza tipo „Kleppinger“</p>
	753-033	<p>Mauleinsatz: Pinzette Szczęki: szczypce Jaw insert tweezers Рабочий элемент пинцет Inserto pinza</p>
	754-033	<p>Mauleinsatz: Micropinzette Szczęki: mikroszczypce Jaw insert micro-tweezers Рабочий элемент микропинцет Inserto micropinza</p>
	760-033	<p>Maulteil für NON-Stick CUT, messerförmig Szczęki do cięcia NON-Stick, forma nożowa Jaws for NON-Stick CUT, knife-shaped Рабочий элемент неадгезивный тонкий нож Inserto non-stick CUT, tipo cuchillo</p>
	761-033	<p>Maulteil für NON-Stick CUT, keilförmig Szczęki do cięcia NON-Stick, forma klinowa Jaws for NON-Stick CUT, knife-shaped Рабочий элемент неадгезивный клиновидный Inserto non-stick CUT, cuneado</p>

300V_p/Bп

530V_p/Bп



3.4.2 Anschlusskabel ErgoLAP bipolar Kable do ErgoLAP bipolarnego Connecting cables ErgoLAP bipolar Соединительные кабели для биполярного ErgoLAP Cables de conexión ErgoLAP bipolar

Stecker, Geräteseite Wtyczka – strona generatora Plug, generator side Разъём со стороны генератора Enchufe, parte generador	Stecker, Instrumentenseite Wtyczka – strona instrumentu Plug, instrument side Штекер со стороны инструмента Enchufe, parte instrumento	REF	Passend für Gerätetyp Przystosowane do generatorów Fitting generator type Подходит к генератору типа Para generadores tipo
		101-245 (4.5 m)	Erbe ACC / ICC Erbe T-Serie Erbe VIO*
		287-245 (4.5 m)	Martin
		351-245 (4.5 m)	BOWA Erbe VIO* Valleylab Conmed
		350-245 (4.5 m)*	Erbe VIO International*
		351-345 (4.5 m)	BOWA COMFORT

* Abhängig von jeweiliger Buchsenkonfiguration
 Zależy od indywidualnej konfiguracji gniazda
 Depends on individual socket configuration
 Зависит от индивидуальной конфигурации разъёмов
 Según la configuración de enchufes respectiva



3.4.3 Zubehör
 Akcesoria
 Accessories
 Принадлежности
 Accesorios

<p>Ersatzdichtungen Części zamienne Sealing spare parts Запечатывающие колпачки Anillos de estanqueidad, recambio</p>		<p>750-010</p>
		
<p>4 Reinigungsbürsten, LAP 4 szczotki czyszczące, LAP 4 Cleaning brushes, LAP 4 Щётки для чистки LAP 4 Escobillas de limpieza, LAP Ø 3,4,6,9 x 500 mm</p>	<p>723-000</p>	

3.5 ERGO 300 Morzellator
 Morcelator
 Morcellator
 Морцеллятор
 Morcelador

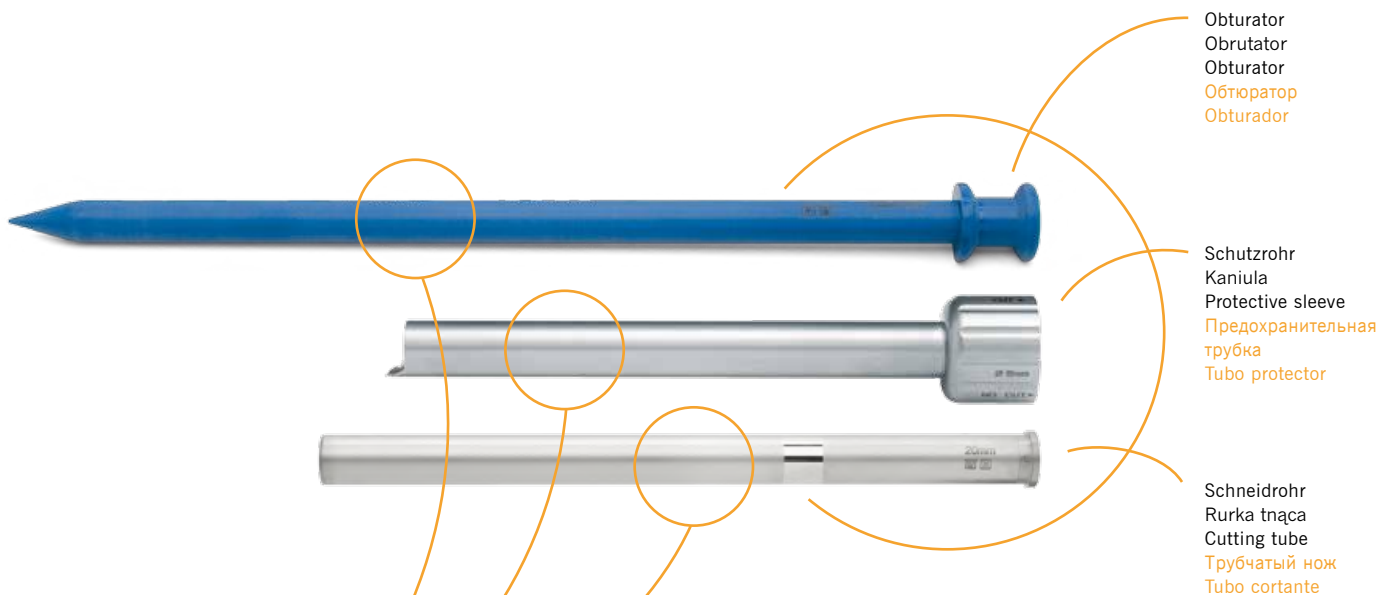

Ø 12 mm / 15 mm / 20 mm



Ø 12 mm / 15 mm

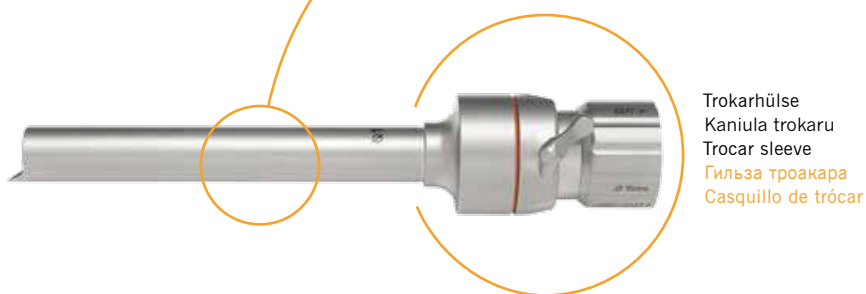

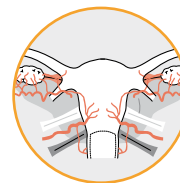

Gynäkologie
Ginekologia
Gynaecology
Гинекология
Ginecología

Vario-Fußschalter mit Kabel 3 m
Włącznik nożny Vario z kablem 3 m
Vario Foot switch with cable 3 m
Ножной переключатель с кабелем 3 м
Vario interruptor de pie con cable 3 m



Steuergerät ERGO 300, Netzkabel 3 m
Jednostka sterująca ERGO 300 z kablem zasilającym 3 m
Control unit ERGO 300 including power cord 3 m
Устройство управления для морцеллятора ERGO 300 с кабелем 3 м
Unidad de control ERGO 300 con cable 3 m



3.5 ERGO 300 Morzellator
 Morcelator
 Morcellator
 Морцеллятор
 Morcelador



	<p>905-001</p>	<p>Steuergerät ERGO 300, Netzkabel 3 m Jednostka sterująca ERGO 300, kabel sieciowy 3 m Control unit ERGO 300 including power cord 3 m Устройство управления для морцеллятора ERGO 300 с кабелем 3 м Unidad de control ERGO 300 con cable 3 m</p> <p>(TCM 3000 BL Morcellator)</p>
	<p>905-002</p>	<p>Mikromotor ERGO 300 mit Kabel 3 m Mikromotor ERGO 300 z kablem 3 m Micromotor ERGO 300 with cable 3 m Микромотор для морцеллятора ERGO 300 с кабелем 3 м Micromotor ERGO 300 con cable 3 m</p>
	<p>905-003</p>	<p>Vario-Fußschalter mit Kabel 3 m Włącznik nożny Vario z kablem 3 m Vario Foot switch with cable 3 m Ножной переключатель с кабелем 3 м Vario interruptor de pie con cable 3 m</p>
	<p>905-004</p>	<p>Getriebeeinheit komplett mit Dichtungen Jednostka napędowa z kompletem uszczelkek Gear unit complete including seals Передаточное устройство с уплотнителями Unidad de transmisión completa, con juntas</p>
	<p>905-005</p>	<p>Handgriff Uchwyt Handle Рукоятка Mango</p>



905-000 SET			
	905-001		905-004
			905-005
	905-002		905-006
	905-003		905-007

	905-612 Ø 12 mm	905-615 Ø 15 mm	905-620 Ø 20 mm	Anwendungsset Zestaw do aplikacji Application set Набор в комплекте Set de aplicaci3n
	905-112	905-115	905-120	Schneidrohr Rurka tn3ca Cutting tube Трубчатый нож Tubo cortante
	905-012	905-015	905-020	Obturator Obturator Obturator Обтюратор Obturador
	905-212	905-215	905-220	Schutzrohr Kaniula Protective sleeve Предохранительная трубка Tubo protector



3.5 ERGO 300 Morzellator
 Morcelator
 Morcellator
 Морцеллятор
 Morcelador

134°C
 Autoclave
 273°F



	Ø 12 mm	Ø 15 mm	Ø 20 mm	
	905-312	905-315	-	Trokarhülse Kaniula trokaru Trocar sleeve Гильза троакара Casquillo de trocar

3.5.1 Zubehör
 Akcesoria
 Accessories
 Принадлежности
 Accesorios

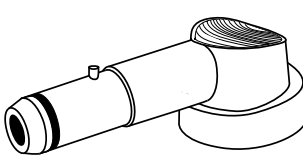
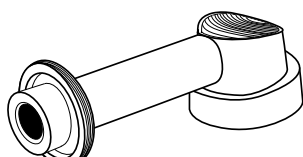
	905-412	Tenaculum Zange Ø 10 mm Kleszcze tenaculum Ø 10 mm Tenaculum forceps Ø 10 mm Щипцы Tenaculum Ø 10 mm Pinza tenáculo Ø 10 mm
	905-415	Greifzange Ø 10 mm Kleszcze chwytające Ø 10 mm Claw grasper Ø 10 mm Щипцы захватывающие Ø 10 mm Pinza de agarre Ø 10 mm
	905-006	Spraydüse Getriebereinheit Dyfuzor do spray'u do jednostki napędowej Spray nozzle gear unit Дюза к передаточному устройству Boquilla de spray para transmisor
	905-007	Spraydüse Motor Dyfuzor do spray'u do silniczka Spray nozzle motor Дюза к мотору Boquilla de spray para motor

3.5.1 Zubehör
Akcesoria
Accessories
Принадлежности
Accesorios

134°C
Autoclave
273°F



	905-010	<p>Myombohrer Ø 10 mm Świder do mięśniaków macicy Ø 10 mm Myoma drill Ø 10 mm Штопор Ø 10 мм Taladro mioma Ø 10 mm</p>
	905-424	<p>Schaft Ø 10 mm Tuba Ø 10 mm Shaft Ø 10 mm Трубка Ø 10 мм Vástago Ø 10 mm</p>
	905-423	<p>Maulteil Tenakulum Zange Ø 10 mm Szczęki kleszczy tenaculum Ø 10 mm Jaw tenaculum forceps Ø 10 mm Сменная вставка щипцов Tenaculum Ø 10 мм Inserto pinza tenáculo Ø 10 mm</p>
	905-422	<p>Maulteil Greifzange Ø 10 mm Szczęki kleszczy chwytających Ø 10 mm Jaw grasping forceps Ø 10 mm Сменная вставка захватывающих щипцов Ø 10 мм Inserto pinza de agarre Ø 10 mm</p>
	905-421	<p>Handgriff mit zuschaltbarer Raste Uchwyt z przestawną zapadką Handle with selectable latch Ручьятка с переключаемым фиксатором Mango con cremallera integrada y seleccionable</p>
	905-013	<p>Morzellator Motorkabel 3 m Morcelator Kabel 3 m do silniczka Morcellator Motor cable 3 m Кабель к мотору морцеллятора, 3 м Morcelador Cable para motor 3 m</p>
	905-014	<p>Morzellator Reinigungsspray "Nou Clean" Morcelator Spray czyszczący "Nou Clean" Morcellator Cleaning spray "Nou Clean" Спрей для очистки морцеллятора "Nou Clean" Morcelador Spray de limpieza "Nou Clean"</p>
	905-009	<p>Morzellator Dichtung mit Einschnitt / 10 St. Morcelator Uszczelka z nacięciem / 10 szt. Morcellator Sealing with incision / 10 pc. Крестообразный уплотнитель, 10 шт. Morcelador Tapa de estanquidad con incisión / 10 pz.</p>
	905-512	<p>Morzellator Dichtung Ø 12–20 mm / 10 St. Morcelator Uszczelka Ø 12–20 mm / 10 szt. Morcellator Seal Ø 12–20 mm / 10 pc. Обтюратор для морцеллятора Ø 12–20 мм / 10 шт. Junta Morceladori Ø 12–20 mm / 10 pz.</p>
	905-008	<p>Morzellator Trägerplatte ERGO 300 Morcelator Płyta nośna ERGO 300 Morcellator Carrier plate ERGO 300 Планшет для хранения морцеллятора ERGO 300 Soporte para Morcelador ERGO 300</p>

4 Pinzetten
Szczypce
Forceps
Пинцеты
Pinzas

4.1	NON-Stick-Gold Bipolare Antihaftpinzetten	4.1	Szczypce bipolarne NON-Stick-Gold	4.1	NON-Stick-Gold Bipolar non-sticking forceps
4.2	Pinzetten bipolar	4.2	Szczypce bipolarne	4.2	Forceps bipolar
4.3	Pinzetten monopolar mit Stecker	4.3	Szczypce monopolarne ze złączem	4.3	Forceps monopolar with connector
4.4	Pinzetten monopolar ohne Stecker	4.4	Szczypce monopolarne bez złącza	4.4	Forceps monopolar without connector
4.1	NON-Stick-Gold Bipolar неадгезивные пинцеты	4.1	NON-Stick-Gold Pinzas bipolares no adhesivas	4.1	NON-Stick-Gold Pinzas bipolares no adhesivas
4.2	Пинцеты биполярные	4.2	Pinzas bipolares	4.2	Pinzas bipolares
4.3	Пинцеты монополярные с коннектором	4.3	Pinzas monopolares con conector	4.3	Pinzas monopolares con conector
4.4	Пинцеты монополярные без разъема	4.4	Pinzas monopolares sin conector	4.4	Pinzas monopolares sin conector

<p>Alle wiederverwendbaren Instrumente werden im unsterilen Zustand angeliefert und können bei 134 °C / 20 min sterilisiert werden.</p> <p>Alle Einmalprodukte sind nicht für den mehrmaligen Gebrauch vorgesehen.</p> <p>Für die allgemeine Wischdesinfektion können handelsübliche Mittel verwendet werden.</p> <p>Für unsachgemäße Reinigung, Sterilisation und Anwendung kann seitens BOWA keine Haftung übernommen werden.</p> <p>Die Produkte tragen das CE Zeichen nach Richtlinie 93 / 42 / EWG</p>	<p>Wszystkie instrumenty wielokrotnego użytku dostarczane są w niesterylnej postaci i mogą być poddawane sterylizacji w temperaturze 134 °C przez 20 min.</p> <p>Wszystkie instrumenty jednorazowego użytku nie są przeznaczone do powtórnego wykorzystania.</p> <p>Do czyszczenia i dezynfekcji można używać preparatów ogólnie dostępnych na rynku.</p> <p>BOWA nie bierze odpowiedzialności za niewłaściwe czyszczenie, sterylizację i użycie.</p> <p>Produkty są certyfikowane według 93 / 42 / EEC</p>	<p>All reusable instruments are supplied in an unsterile state and can be sterilised at 134 °C for 20 min.</p> <p>All single-use products are not intended for multiple usage.</p> <p>Commercially available agents can be used for general wiping and disinfection.</p> <p>BOWA can accept no liability for improper cleaning, sterilisation and use.</p> <p>The products are certified according to 93 / 42 / EEC</p>
---	---	---

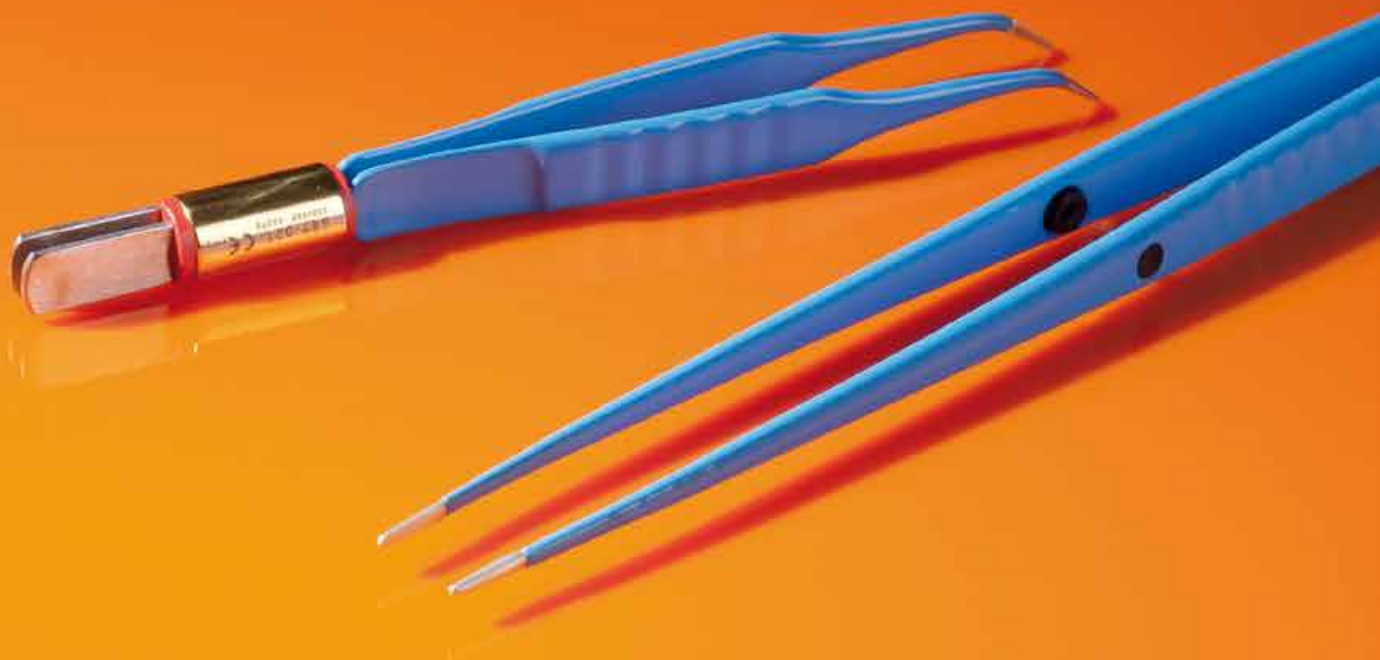

Все инструменты многократного использования поставляются в нестерильном виде и должны быть простерилизованы при температуре не выше 134 °C в течение 20 минут.

Вся одноразовая продукция не предназначена для многократного использования.

Для протирания и дезинфекции можно использовать имеющиеся агенты.

BOWA не несет ответственности за неправильную очистку, стерилизацию и использование.

Продукция сертифицирована согласно 93 / 42 / ЕЕС

Todos los instrumentos reutilizables se suministran en estado no estéril y deben ser esterilizados a 134 °C / 20 min.

Todos los productos desechables no son previstos para reutilización.

Para la desinfección superficial general pueden utilizarse productos comerciales corrientes.

BOWA no asume ningún tipo de responsabilidad por la limpieza, la esterilización y la utilización indebida.

Los productos están certificados según la norma 93 / 42 / CEE

4.1 NON-Stick-Gold Bipolare Antihaftpinzetten
Szczypce bipolarne nieprzywierające
Bipolar non-sticking forceps
Пинцеты неадгезивные биполярные
Pinzas bipolares no adhesivas



Wärmeableitung und Antihaf Funktion
Odprowadzanie ciepła i funkcja nieprzywierająca
Heat removal and non-stick function
Функции отведения тепла и неадгезивности
Dispersión del calor y función antiadherente

550V_p/Вп



Spannungssicherheit bis 550 Vp
Ochrona przed napięciem do 550 Vp
Voltage safety up to 550 Vp
Безопасность напряжения до 550 Вп
Seguridad de tensión hasta 550 Vp

Gerade Ausführung ab 160 mm mit Führungsstift
Szczypce proste od 160 mm z bolcem
Straight type as from 160 mm with pin
Прямое исполнение от 160 мм, с направителем
Tipo recto a partir de 160 mm con perno de guía

Reflektionsfreie Oberfläche
Matowa powierzchnia
Non-reflecting surface
Небликующая поверхность
Superficie anti-reflexión

Spitze
Końcówka
Tip
Кончики
Punta

Europäischer Flachstecker
Wtyczka europejska płaska
European flat plug
Европейский плоский разъем
Enchufe plano europeo

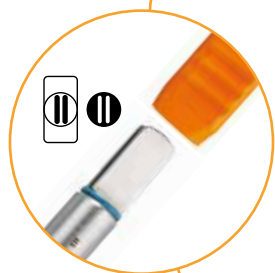

Entsprechende Anschlusskabel siehe Seite 77
Odpowiednie kable przyłączeniowe na str. 77
Corresponding connecting cables see page 77
Соответственные соединительные кабели смотрите на стр. 77
Cables de conexión correspondientes véase página 77

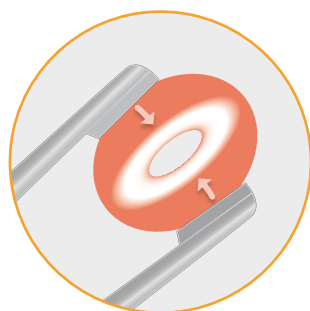

Blutstillung für Gefäße bis max. 2 mm
Hemostaza naczyń do 2 mm
Hemostasis of vessels up to 2 mm
Гемостаз сосудов до 2 мм
Hemostasia de vasos hasta 2 mm

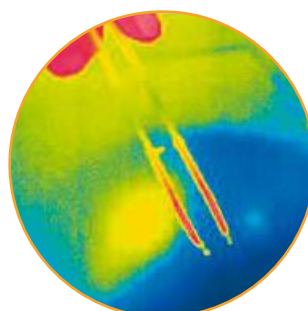

Atraumatische Spitze
Końcówka atraumatyczna
Atraumatic tip
Атравматичные кончики
Punta atraumática

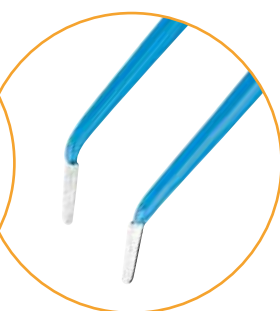

Gewinkelte Spitze
Końcówka zagięta
Angled tip
Изогнутые кончики
Punta acodada

Empfohlene Modi bei BOWA ARC 400
Tryby rekomendowane dla BOWA ARC 400
Recommended modes for the BOWA ARC 400
Рекомендованные режимы для BOWA ARC 400
Modos recomendados con BOWA ARC 400



Micro



Pinzette
Szcypce
Forceps
Пинцеты
Pinza

4.1 NON-Stick-Gold Bipolare Antihaftpinzetten
 Szczypce bipolarne nieprzywierające
 Bipolar non-sticking forceps
 Пинцеты неадгезивные биполярные
 Pinzas bipolares no adhesivas

134°C
 Autoclave
 273°F



Form / Kształt / Shape / Форма / Forma	L			REF
Gerade Proste Straight Прямой Recta	110 mm	6 mm	0.5 mm	607-020



Form / Kształt / Shape / Форма / Forma	L			REF
Gerade Proste Straight Прямой Recta	160 mm	8 mm	1 mm	607-039
	160 mm	8 mm	2 mm	607-027
	195 mm	8 mm	1 mm	607-040
	195 mm	8 mm	2 mm	607-029
	220 mm	8 mm	2 mm	607-030
	270 mm	8 mm	2 mm	607-080

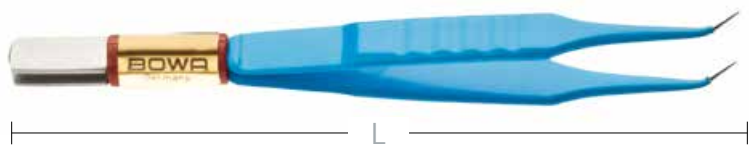

Form / Kształt / Shape / Форма / Forma	L			REF
Abgewinkelt Zagięte Angled Изогнутый Acodada	110 mm	6 mm	0.5 mm	607-021

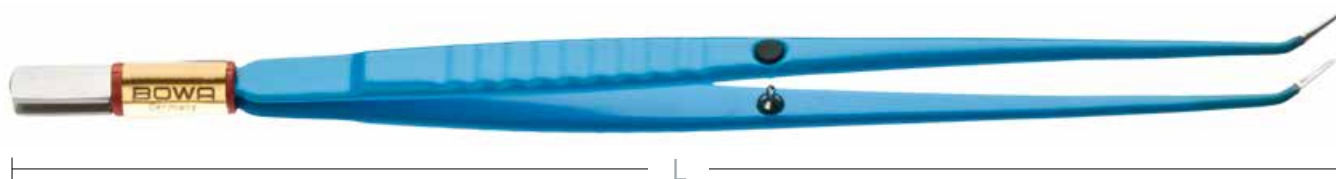

Form / Kształt / Shape / Форма / Forma	L			REF
Abgewinkelt Zagięte Angled Изогнутый Acodada	160 mm	6 mm	1 mm	607-014
	195 mm	8 mm	1 mm	607-001
	195 mm	8 mm	2 mm	607-007

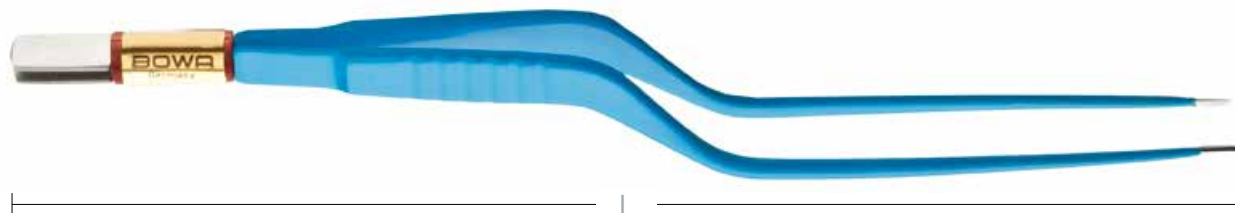



Form / Kształt / Shape / Форма / Forma	L			REF
Bajonett Bagnetowe Bayonet Штыковидный Tipo bayoneta	195 mm	6 mm	1 mm	607-002

4.2 Pinzetten bipolar
 Szczypce bipolarne
 Forceps bipolar
 Пинцеты биполярные
 Pinzas bipolares

134°C
 Autoclave
 273°F



Form / Kształt / Shape / Форма / Forma	L			REF
Gerade Proste Straight Прямой Recta	110 mm	6 mm	• needle tip	605-019
	110 mm	6 mm	0.5 mm	605-020



Form / Kształt / Shape / Форма / Forma	L			REF
Gerade Proste Straight Прямой Recta	160 mm	6 mm	• needle tip	605-011
	160 mm	8 mm	1 mm	605-039
	160 mm	8 mm	2 mm	605-027
	195 mm	8 mm	1 mm	605-040
	195 mm	8 mm	2 mm	605-029
Gerade, Karo Riffelung Proste, profil karo Straight, checker profile Прямой, квадратный профиль Recta, perfil cuadrado	195 mm	8 mm	2 mm	605-057
Gerade Proste Straight Прямой Recta	220 mm	8 mm	1 mm	605-041
	220 mm	8 mm	2 mm	605-030
	270 mm	8 mm	2 mm	605-080
	300 mm	8 mm	2 mm	605-070

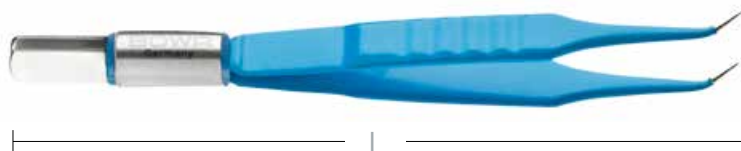

Form / Kształt / Shape / Форма / Forma	L			REF
Abgewinkelt Zagięte Angled Изогнутый Acodada	110 mm	6 mm	• needle tip	605-023
	110 mm	6 mm	0.5 mm	605-021

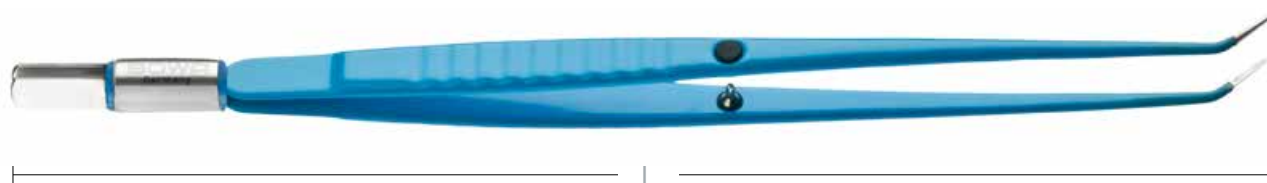

Form / Kształt / Shape / Форма / Forma	L			REF
Abgewinkelt Zagięte Angled Изогнутый Acodada	160 mm	6 mm	• needle tip	605-036
	160 mm	6 mm	0.5 mm	605-013
	160 mm	6 mm	1 mm	605-014
	195 mm	8 mm	1 mm	605-001
	195 mm	8 mm	2 mm	605-007
Abgewinkelt, Karo Riffelung Zagięte, profil karo Angled, checker profile Изогнутый, квадратный профиль Acodada, perfil cuadrado	195 mm	8 mm	2 mm	605-058
Abgewinkelt Zagięte Angled Изогнутый Acodada	220 mm	8 mm	1 mm	605-024

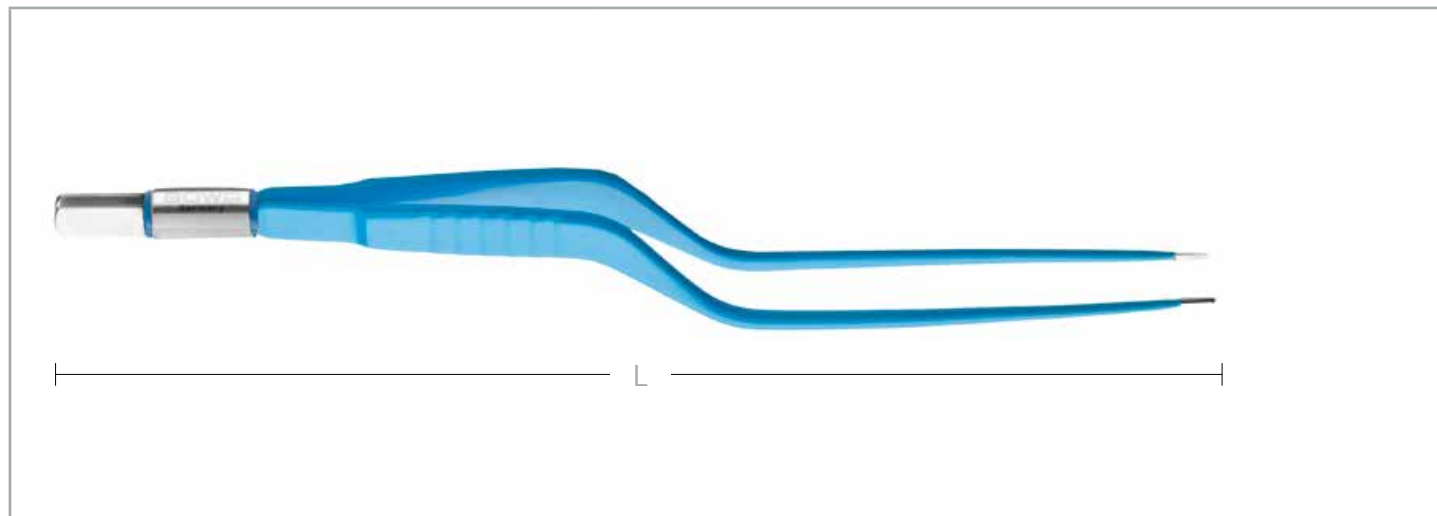

4.2 Pinzetten bipolar
 Szczypce bipolarne
 Forceps bipolar
 Пинцеты биполярные
 Pinzas bipolares

134°C
 Autoclave
 273°F

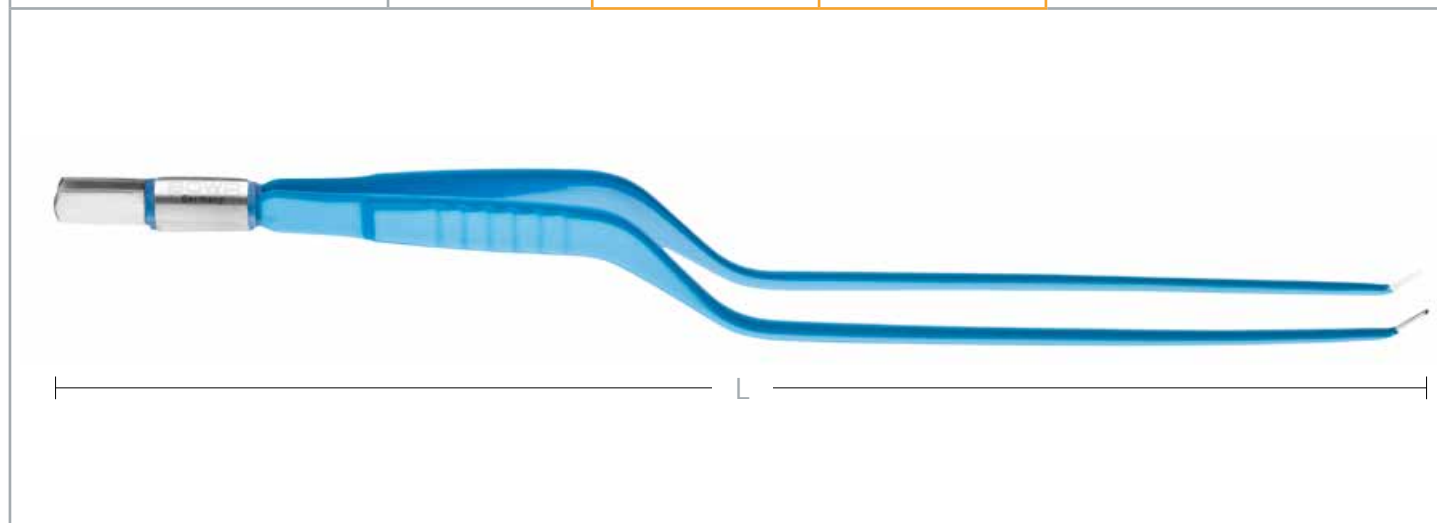

Form / Kształt / Shape / Форма / Forma	L			REF
Bajonett Bagnetowe Bayonet	165 mm	6 mm	0.5 mm	605-033
Штыковидный Tipo bayoneta	165 mm	6 mm	1 mm	605-018
	195 mm	6 mm	1 mm	605-002
	195 mm	8 mm	2 mm	605-034
Bajonett, Karo Riffelung Bagnetowe, profil karo Bayonet, checker profile Штыковидный, квадратный профиль Tipo bayoneta, perfil cuadrado	195 mm	8 mm	2 mm	605-059
Bajonett Bagnetowe Bayonet Штыковидный Tipo bayoneta	220 mm	6 mm	0.5 mm	605-031



Form / Kształt / Shape / Форма / Forma	L			REF
Bajonett, abgewinkelt Bagnetowe, zagięte Bayonet, angled Штыковидный, изогнутый Tipo bayoneta, acodada	220 mm	6 mm	1 mm	605-063

Geräteseitig / Po stronie urządzenia / At the unit / Со стороны аппарата / En el lado del aparato					
COMFORT	BOWA Erbe International* Martin International Valleylab Conmed	Erbe VIO / ICC / ACC Erbe T-Serie	Erbe VIO International*	Martin	
	101-140 (4.5 m)	351-040 (4.5 m)	101-040 (4.0 m)	353-040 (4.5 m)	287-040 (4.5 m)
* Abhängig von der jeweiligen Buchsenkonfiguration * Zależy od indywidualnej konfiguracji gniazda * Depending on the respective socket configuration		* В зависимости от определённой конфигурации разъёмов * Según la configuración de enchufes respectiva			

4.3 Pinzetten monopolar mit Stecker
Szczypce monopolarne ze złączem
Forceps monopolar with connector
Пинцеты монополярные с коннектором
Pinzas monopolares con conector

134°C
Autoclave
273°F



Sicher – Schützt vor Verbrennungen
Bezpieczne – Ochrona przed poparzeniem
Safe – Protection against burns
Безопасно – защита от ожогов
Seguro – Protege de quemaduras

3500V_p/Вп

Reflektionsfreie Oberfläche
Matowa powierzchnia
Non-reflecting surface
Небликующая поверхность
Superficie anti-reflexión

Mit Stecker
Ze złączem
With connector
С коннектором
Con conector

Anatomische Spitze
Końcówka anatomiczna
Anatomic tip
Анатомические кончики
Punta anatómica

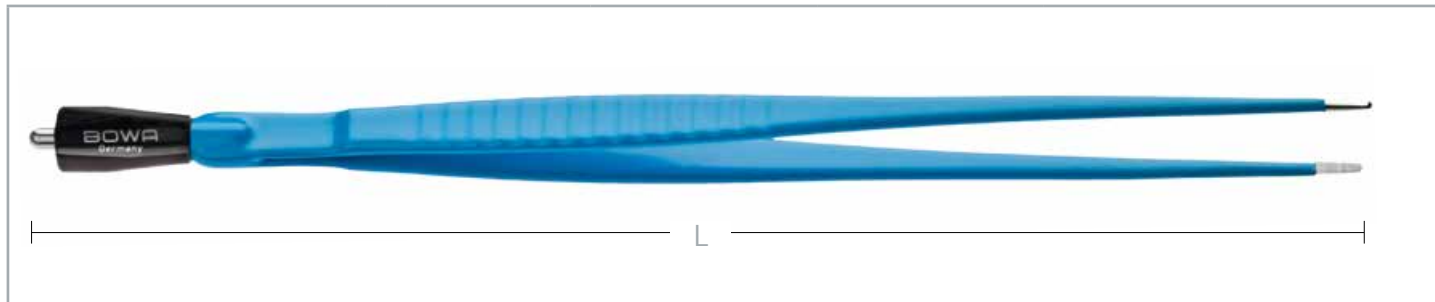

Form / Kształt / Shape / Форма / Forma	L			REF
Quer Riffelung Profil poprzecznie prążkowany Cross-striped profile Бранши с поперечной насечкой Perfil rayado horizontal	195 mm	8 mm	1 mm	610-018
	195 mm	8 mm	2 mm	610-017
	220 mm	8 mm	1 mm	610-021
	220 mm	8 mm	2 mm	610-019
	270 mm	8 mm	2 mm	610-025



Form / Kształt / Shape / Форма / Forma	L			REF
Bajonett, Quer Riffelung Bagnetowe, profil poprzecznie prążkowany Bayonet, cross-striped profile Штыковидный, бранши с поперечной насечкой Tipo bayoneta, perfil rayado horizontal	195 mm	8 mm	2 mm	610-016

Geräteseitig / Po stronie urządzenia / At the unit / Со стороны аппарата / En el lado del aparato

Erbe VIO / ICC / ACC	4 mm Ø Buchse Gniazdo Ø 4 mm 4 mm Ø socket 4 mm Ø разъем Casquillo 4 mm Ø	Erbe international Martin International

Instrumentenseitig Po stronie instrumentu At the instrument Со стороны инструмента Lado del instrumento		101-051 (4.5 m)	280-050 (4.5 m)	360-050 (4.5 m)
---	--	-----------------	-----------------	-----------------

4.4 Pinzetten monopolar ohne Stecker
Szczypce monopolarne bez złącza
Forceps monopolar without connector
Пинцеты монополярные без коннектора
Pinzas monopolares sin conector

134°C
Autoclave
273°F



Sicher – Schützt vor Verbrennungen
Bezpieczne – Ochrona przed poparzeniem
Safe – Protection against burns
Безопасно – защита от ожогов
Seguro – Protege de quemaduras

Ohne Stecker
Bez złącza
Without connector
Без коннектора
Sin conector

3500V_p/Вп

Reflektionsfreie Oberfläche
Matowa powierzchnia
Non-reflecting surface
Небликующая поверхность
Superficie anti-reflexión

Chirurgische Spitze
Końcówka chirurgiczna
Surgical tip
Хирургические кончики
Punta quirúrgica

Anatomische Spitze
Końcówka anatomiczna
Anatomic tip
Анатомические кончики
Punta anatómica



Form / Kształt / Shape / Форма / Forma	L			REF
Anatomisch Anatomiczne Anatomic Анатомический Anatómica	180 mm	18 mm	2.0 mm	612-018
	200 mm	18 mm	2.2 mm	612-021
	250 mm	18 mm	2.4 mm	612-025

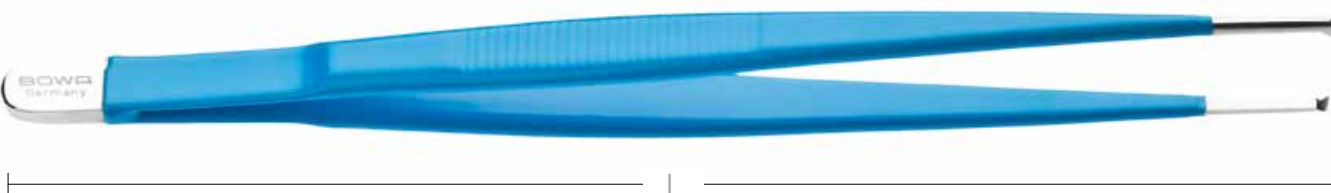

Form / Kształt / Shape / Форма / Forma	L			REF
Chirurgisch Chirurgiczne Surgical Хирургический Quirúrgica	180 mm	18 mm	2.0 mm	612-118
	200 mm	18 mm	2.2 mm	612-121
	250 mm	18 mm	2.4 mm	612-125

5 BiZZER® Bipolare Schere
 Nożyczki bipolarne
 Bipolar scissors
 Ножницы биполярные
 Tijeras bipolares

5 BiZZER® Bipolare Schere	5 BiZZER® Nożyczki bipolarne	5 BiZZER® Bipolar scissors
5 BiZZER® Ножницы биполярные		5 BiZZER® Tijeras bipolares

<p>Alle wiederverwendbaren Instrumente werden im unsterilen Zustand angeliefert und können bei 134 °C / 20 min sterilisiert werden.</p> <p>Alle Einmalprodukte sind nicht für den mehrmaligen Gebrauch vorgesehen.</p> <p>Für die allgemeine Wischdesinfektion können handelsübliche Mittel verwendet werden.</p> <p>Für unsachgemäße Reinigung, Sterilisation und Anwendung kann seitens BOWA keine Haftung übernommen werden.</p> <p>Die Produkte tragen das CE Zeichen nach Richtlinie 93 / 42 / EWG</p>	<p>Wszystkie instrumenty wielokrotnego użytku dostarczane są w niesterylnej postaci i mogą być poddawane sterylizacji w temperaturze 134 °C przez 20 min.</p> <p>Wszystkie instrumenty jednorazowego użytku nie są przeznaczone do powtórnego wykorzystania.</p> <p>Do czyszczenia i dezynfekcji można używać preparatów ogólnie dostępnych na rynku.</p> <p>BOWA nie bierze odpowiedzialności za niewłaściwe czyszczenie, sterylizację i użycie.</p> <p>Produkty są certyfikowane według 93 / 42 / EEC</p>	<p>All reusable instruments are supplied in an unsterile state and can be sterilised at 134 °C for 20 min.</p> <p>All single-use products are not intended for multiple usage.</p> <p>Commercially available agents can be used for general wiping and disinfection.</p> <p>BOWA can accept no liability for improper cleaning, sterilisation and use.</p> <p>The products are certified according to 93 / 42 / EEC</p>
---	---	---



Все инструменты многократного использования поставляются в нестерильном виде и должны быть простерилизованы при температуре не выше 134 °C в течение 20 минут.

Вся одноразовая продукция не предназначена для многократного использования.

Для протирания и дезинфекции можно использовать имеющиеся агенты.

BOWA не несет ответственности за неправильную очистку, стерилизацию и использование.

Продукция сертифицирована согласно 93 / 42 / EEC

Todos los instrumentos reutilizables se suministran en estado no estéril y deben ser esterilizados a 134 °C / 20 min.

Todos los productos desechables no son previstos para reutilización.

Para la desinfección superficial general pueden utilizarse productos comerciales corrientes.

BOWA no asume ningún tipo de responsabilidad por la limpieza, la esterilización y la utilización indebida.

Los productos están certificados según la norma 93 / 42 / CEE

BiZZER® Bipolare Schere
 Nożyczki bipolarne
 Bipolar scissors
 Ножницы биполярные
 Tijeras bipolares



Verbesserte ergonomische Handhabung
 Ulepszony, ergonomiczny uchwyt
 Improved ergonomic handling
 Улучшенная эргономика
 Manejo ergonómico mejorado

200 V_p/Вп

Universell konnektierbar
 Uniwersalne możliwości podłączenia
 Universally connectable
 Универсальное подключение
 Universalmente conectable

Balancierter Schwerpunkt
 Wyważony punkt ciężkości
 Balanced centre of gravity
 Сбалансированный центр тяжести
 Centro de gravedad equilibrado

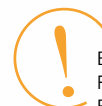

Ermüdungsfreie Handhabung
 Praca bez zmęczenia
 Effortless handling
 Лёгкое управление
 Manejo sin fatiga

Verschiedene Ausführungen
 Różne modele
 Various versions
 Различные модели
 Diferentes modelos

Gebogenes Scherenblatt
 Zakrzywione ostrze
 Curved scissor blade
 Изогнутые лезвия ножниц
 Hoja de la tijera curva

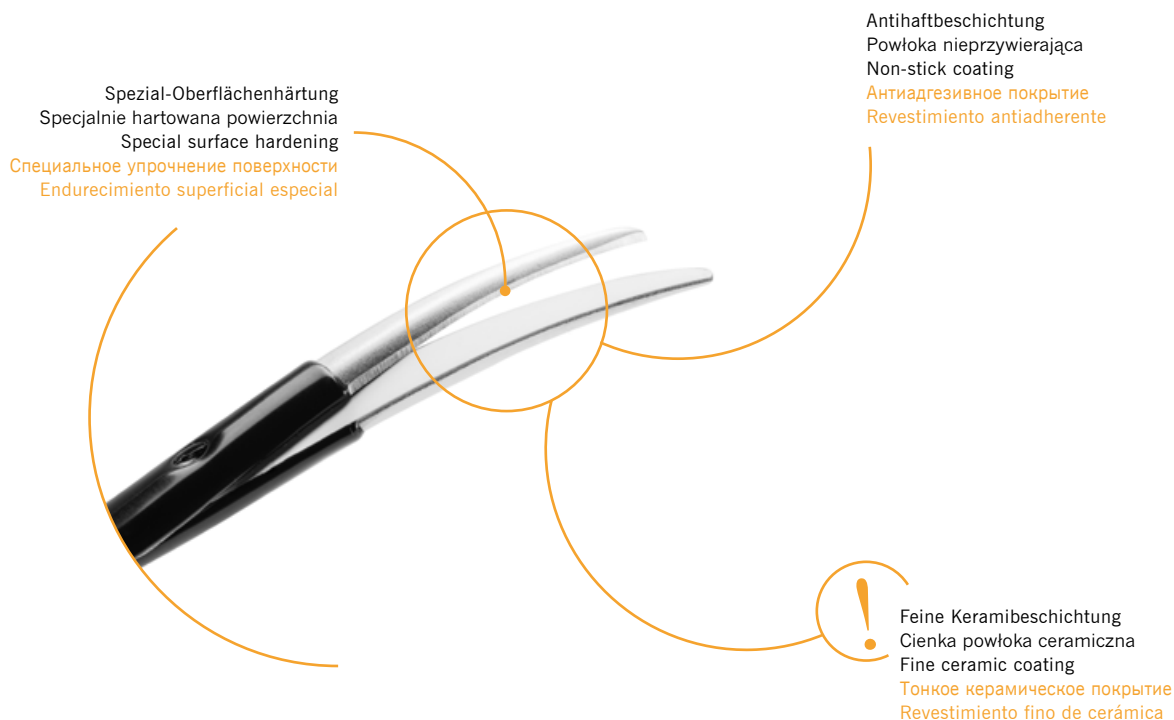

Flächige Koagulation
Koagulacja powierzchniowa
Zone coagulation
Зона коагуляции
Coagulación superficial



Koagulieren vor dem Schneiden
Koagulowanie przed cięciem
Coagulation prior to cutting
Коагуляция перед разрезом
Coagulación antes del corte



Koagulieren während des Schneidens
Koagulowanie podczas cięcia
Coagulation during cutting
Коагуляция во время разреза
Coagulación durante el corte



Punktförmige Koagulation
Koagulacja punktowa
Pinpoint coagulation
Точечная коагуляция
Coagulación puntiforme

Empfohlene Modi bei BOWA ARC 400
Tryby rekomendowane dla BOWA ARC 400
Recommended modes for the BOWA ARC 400
Рекомендованные режимы для BOWA ARC 400
Modos recomendados con BOWA ARC 400



BIZZER® COAG



BIZZER® CUT



COAG



Metzenbaum



Form Kształt Shape Форма Forma	L	STANDARD ohne Kabel bez kabla without cable без кабеля sin cable	COMFORT mit Kabel 4.5 m z kablem 4.5 m with 4.5 m cable с кабелем 4.5 м con cable 4.5 m
Gebogen, schlank Zagięty, smukły Curved, precise Изогнутые, прецизионные Acodado, delgado	180 mm	797-180	797-580 (4.5 m)
	230 mm	797-230	797-630 (4.5 m)
	280 mm	797-280	797-680 (4.5 m)

Metzenbaum fein



Form Kształt Shape Форма Forma	L	STANDARD ohne Kabel bez kabla without cable без кабеля sin cable	COMFORT mit Kabel 4.5 m z kablem 4.5 m with 4.5 m cable с кабелем 4.5 м con cable 4.5 m
Gebogen, fein Zagięty, drobny Curved, fine Изогнутые тонкие Acodado, fino	145 mm	798-145	798-545 (4.5 m)
	180 mm	798-180	798-580 (4.5 m)
	230 mm	798-230	798-630 (4.5 m)
	280 mm	798-280	798-680 (4.5 m)



Stevens







Form Kształt Shape Форма Forma	L	STANDARD ohne Kabel bez kabla without cable без кабеля sin cable	COMFORT mit Kabel 4.5 m z kablem 4.5 m with 4.5 m cable с кабелем 4.5 м con cable 4.5 m	
Gebogen, spitz Zagięty, spiczasty Curved, pointed Изогнутые с заострёнными кончиками Acodada, punta	145 mm	795-145	795-545 (4.5 m)	
	180 mm	795-180	795-580 (4.5 m)	

Mayo



Form Kształt Shape Форма Forma	L	STANDARD ohne Kabel bez kabla without cable без кабеля sin cable	COMFORT mit Kabel 4.5 m z kablem 4.5 m with 4.5 m cable с кабелем 4.5 м con cable 4.5 m	
Gebogen Zagięty Curved Изогнутые Acodado	170 mm	796-170	796-570 (4.5 m)	

Geräteseitig / Po stronie urządzenia / At the unit / Со стороны аппарата / En el lado del aparato

				
	BOWA Valleylab	Erbe	Martin	
Instrumentenseitig Po stronie instrumentu At the instrument Со стороны инструмента Lado del instrumento		378-045 (4.5 m)	378-145 (4.5 m)	378-245 (4.5 m)

6 LIGATION Gefäßversiegelung
 Zamykanie naczyń
 Vascular sealing
 Лигирование сосудов
 Sellado vascular

6.1	ERGO 310D
6.2	NightKNIFE®
6.3	LIGATOR®
6.4	TissueSeal® PLUS
6.5	TissueSeal®

<p>Alle wiederverwendbaren Instrumente werden im unsterilen Zustand angeliefert und können bei 134 °C / 20 min sterilisiert werden.</p> <p>Alle Einmalprodukte sind nicht für den mehrmaligen Gebrauch vorgesehen.</p> <p>Für die allgemeine Wischdesinfektion können handelsübliche Mittel verwendet werden.</p> <p>Für unsachgemäße Reinigung, Sterilisation und Anwendung kann seitens BOWA keine Haftung übernommen werden.</p> <p>Die Produkte tragen das CE Zeichen nach Richtlinie 93 / 42 / EWG</p>	<p>Wszystkie instrumenty wielokrotnego użytku dostarczane są w niesterylnej postaci i mogą być poddawane sterylizacji w temperaturze 134 °C przez 20 min.</p> <p>Wszystkie instrumenty jednorazowego użytku nie są przeznaczone do powtórnego wykorzystania.</p> <p>Do czyszczenia i dezynfekcji można używać preparatów ogólnie dostępnych na rynku.</p> <p>BOWA nie bierze odpowiedzialności za niewłaściwe czyszczenie, sterylizację i użycie.</p> <p>Produkty są certyfikowane według 93 / 42 / EEC</p>	<p>All reusable instruments are supplied in an unsterile state and can be sterilised at 134 °C for 20 min.</p> <p>All single-use products are not intended for multiple usage.</p> <p>Commercially available agents can be used for general wiping and disinfection.</p> <p>BOWA can accept no liability for improper cleaning, sterilisation and use.</p> <p>The products are certified according to 93 / 42 / EEC</p>
---	---	---

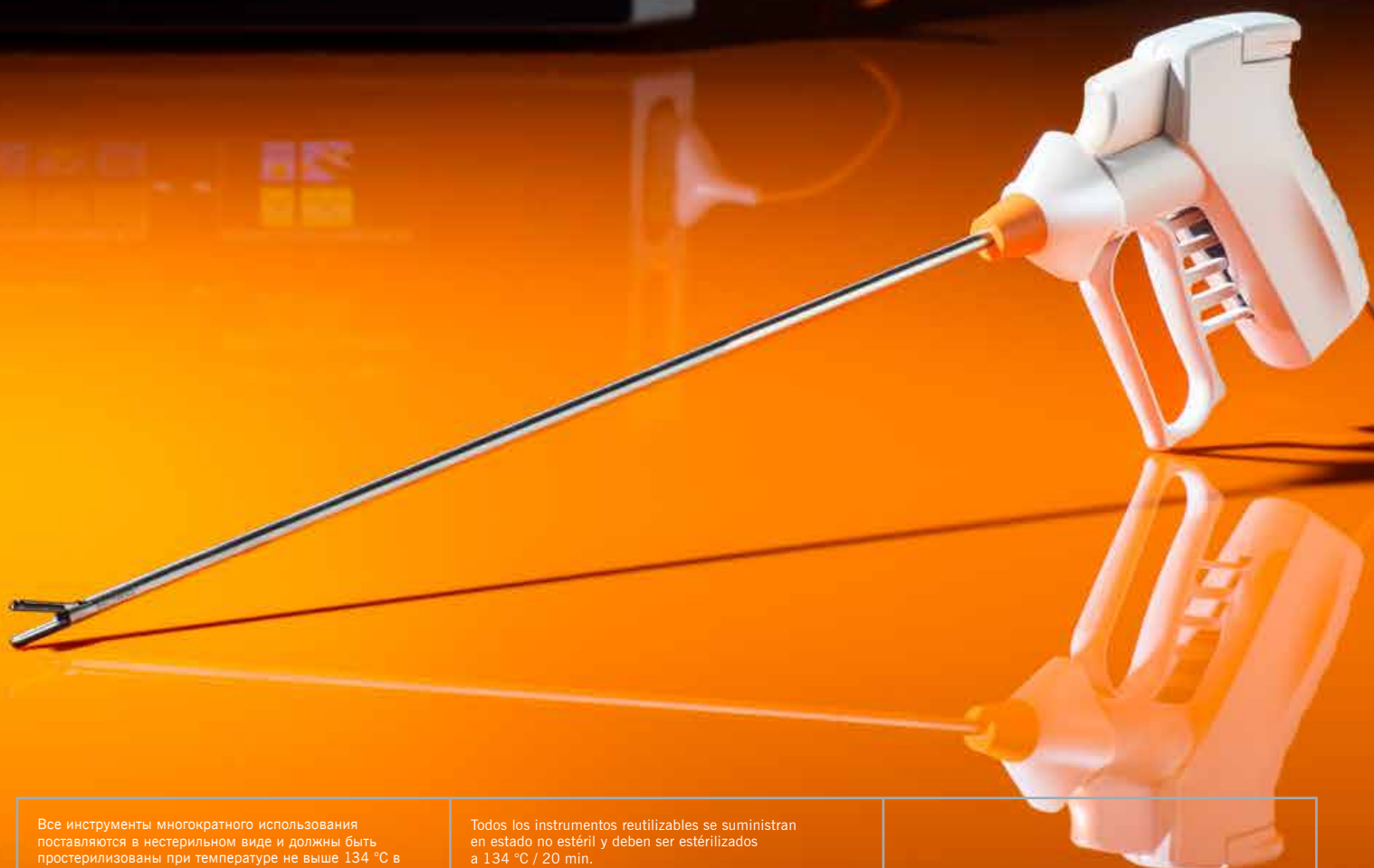

Все инструменты многократного использования поставляются в нестерильном виде и должны быть простерилизованы при температуре не выше 134 °C в течение 20 минут.

Вся одноразовая продукция не предназначена для многократного использования.

Для протирания и дезинфекции можно использовать имеющиеся агенты.

BOWA не несет ответственности за неправильную очистку, стерилизацию и использование.

Продукция сертифицирована согласно 93 / 42 / ЕЕС

Todos los instrumentos reutilizables se suministran en estado no estéril y deben ser esterilizados a 134 °C / 20 min.

Todos los productos desechables no son previstos para reutilización.

Para la desinfección superficial general pueden utilizarse productos comerciales corrientes.

BOWA no asume ningún tipo de responsabilidad por la limpieza, la esterilización y la utilización indebida.

Los productos están certificados según la norma 93 / 42 / CEE

6

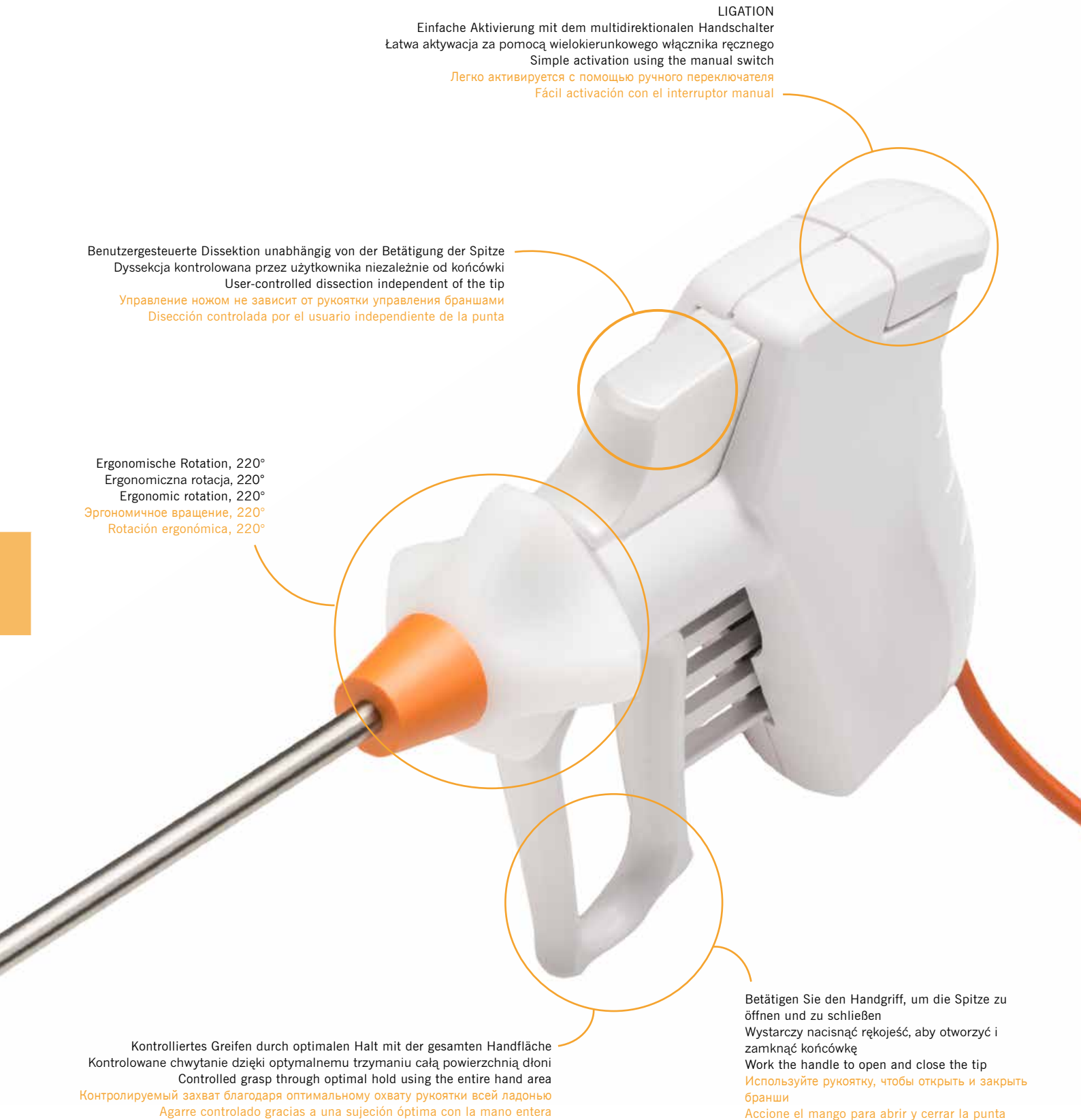

LIGATION

Einfache Aktivierung mit dem multidirektionalen Handschalter
Łatwa aktywacja za pomoc wielokierunkowego wznika rcznego
Simple activation using the manual switch
Łegko aktywuje si z pomoc rcznego przeÅyacza
Fcil activacin con el interruptor manual

Benutzergesteuerte Dissektion unabhngig von der Bettigung der Spitze
Dyssekcja kontrolowana przez uÅytkownika niezaleÅnie od koÅcwki
User-controlled dissection independent of the tip
Uprawnienie noÅem nie zawisyt od rkojki uprwnienia branÅami
Disseccin controlada por el usuario independiente de la punta

Ergonomische Rotation, 220°
Ergonomiczna rotacja, 220°
Ergonomic rotation, 220°
rgonomiczne wrotczenie, 220°
Rotacin ergonmica, 220°

Kontrolliertes Greifen durch optimalen Halt mit der gesamten Handflche
Kontrolowane chwytanie dziki optymalnemu trzymaniu ca powierzchni dni
Controlled grasp through optimal hold using the entire hand area
Kontroliruemy zхват blagodar optymalnomu oÅwatu rkojki wsey ldony
Agarre controlado gracias a una sujecin ptima con la mano entera

Bettigen Sie den Handgriff, um die Spitze zu ffnen und zu schlieÅen
Wystarczy nacisn rkojeÅ, aby otworzy i zamkn koÅcwk
Work the handle to open and close the tip
Используйте ркоjтку, чтобы открыть и закрыть бранÅи
Accione el mango para abrir y cerrar la punta

Glatte Oberflächen für minimierte Anhaftungen
 Gładkie powierzchnie zapewniające minimalne przywieranie
 Smooth surfaces to minimize adhesions
 Гладкие поверхности для минимальной адгезии
 Superficies lisas para una adherencia mínima

Spiegel- und reflektionsfrei
 Bez odbić i refleksów
 Non-glare and non-reflecting
 Отсутствие бликов и отражений
 Sin reflejo ni reflexión

Isolation der gesamten Oberfläche der Elektroden
 Termiczna optymalizacja dzięki izolacji całej powierzchni elektrod
 Insulation of the entire electrode surface
 Оптимальные термические характеристики достигаются благодаря изоляции всей поверхности электродов
 Aislamiento de toda la superficie de los electrodos

Minimaler Thermal Spread
 Minimalne oddziaływanie termiczne
 Minimum thermal spread
 Минимальное тепловое распространение
 Mínima difusión térmica



Gewebe greifen
 Chwycenie tkanki
 Grasp the tissue
 Захватить ткань
 Agarrar el tejido



ERGO 310D schließen und einrasten
 Zamknięcie i zablokowanie ERGO 310D
 Close and engage the ERGO 310D
 Закрыть и зафиксировать инструмент ERGO 310D
 Cerrar ERGO 310D y enclavar



ERGO 310D aktivieren bis das Signal ertönt
 Uaktywnienie ERGO 310D do czasu, aż rozlegnie się sygnał
 Activate the ERGO 310D until the signal sounds
 Активировать ERGO 310D до появления звукового сигнала
 Activar ERGO 310D hasta que suene la señal



Versiegeltes Gewebe mit dem integrierten Messer durchtrennen
 Przecięcie zamkniętej tkanki zintegrowanym nożem
 Separate the sealed tissue using the integrated blade
 Рассечь встроенным ножом заваренную ткань
 Cortar el tejido sellado con la cuchilla integrada

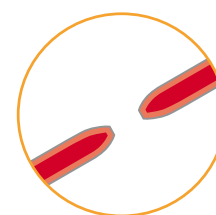

ERGO 310D öffnen
 Otwarcie ERGO 310D
 Open the ERGO 310D
 Открыть инструмент ERGO 310D
 Abrir ERGO 310D

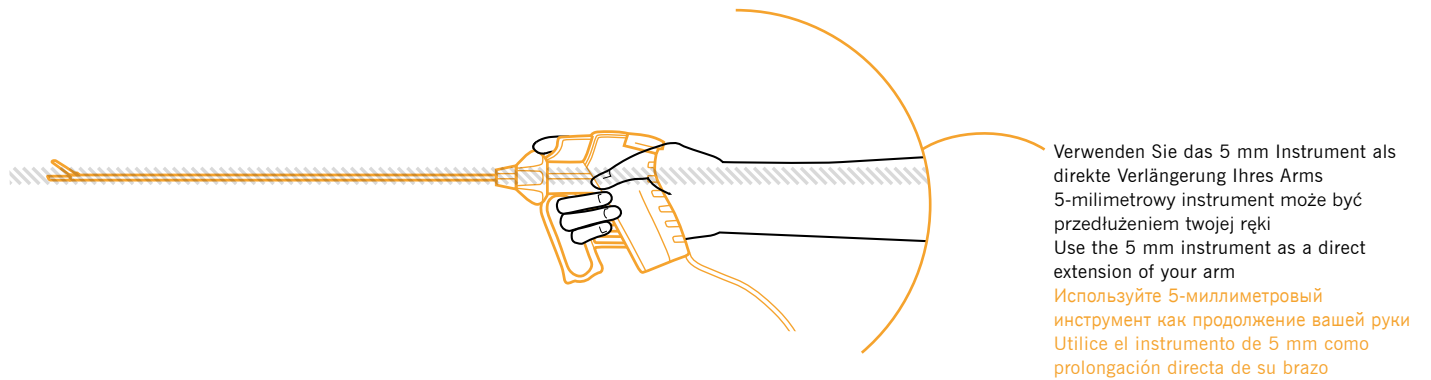

Die abgerundete Geometrie der Spitze erlaubt eine Vielzahl an PräparationsTechniken
 Zaokrąglona geometria końcówki umożliwia zastosowanie szeregu technik preparacji
 The rounded geometry of the tip allows for numerous preparation techniques
 Особенная геометрия наконечника позволяет применять различные способы препарирования
 La geometría redondeada de la punta permite utilizar un gran número de técnicas de preparación



Integrierter Schneide-Mechanismus
 Zintegrowany mechanizm tnący
 Integrated cutting mechanism
 Встроенный механизм рассечения
 Mecanismo de corte integrado

Der untere Teil der Spitze bietet eine stabile Basis zur Präparation
 Dolna część końcówki zapewnia stabilną podstawę do preparacji
 The lower part of the tip provides a stable base for preparation
 Нижняя часть наконечника неподвижна, что служит устойчивой опорой для препарирования
 La parte inferior de la punta ofrece una base estable para la preparación

Isolierte Oberflächen
 Izolowane powierzchnie
 Insulated surfaces
 Изолированные поверхности
 Superficies aisladas



Aktive Elektrode
 Elektroda aktywna
 Active electrode
 Активный электрод
 Electrodo activo

Keramik Mikroverzahnung für optimalen Halt am Gewebe
 Ceramiczne mikroząbki dla optymalnego trzymania tkanki
 Ceramic-serration for optimal hold on tissue
 Керамические микрозубцы для оптимального удерживания ткани
 Microdientes cerámicas para una sujeción óptima en el tejido

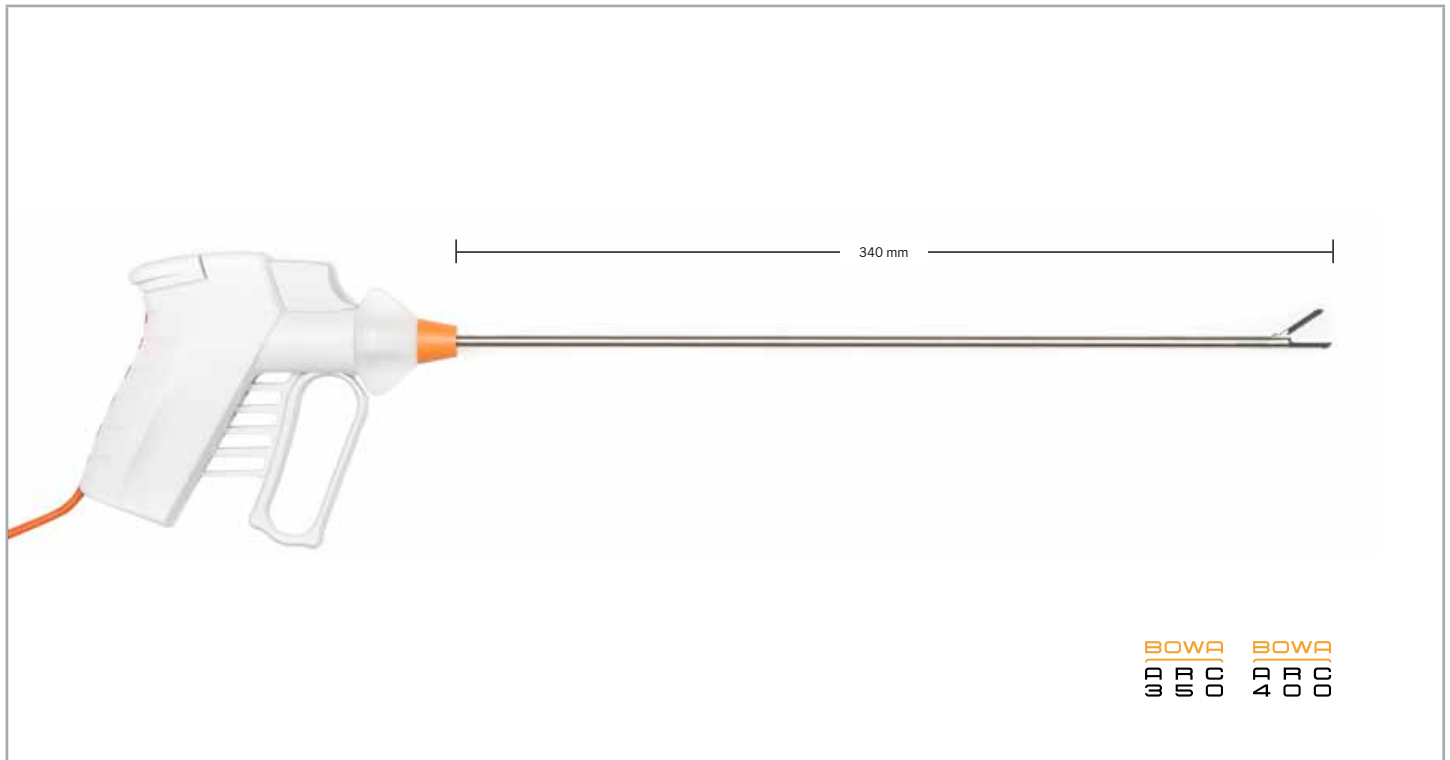

BOWA **BOWA**
3500 **4000**

	<p>775-000</p>	<p>COMFORT Kabel 3,5 m Kabel 3,5 m Cable 3.5 m Кабель 3.5 м Cable 3,5 m</p>
--	----------------	--

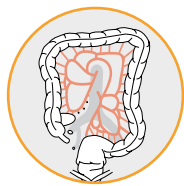

Viszeralchirurgie
 Chirurgia wisceralna
 Visceral Surgery
 Висцеральная хирургия
 Cirurgia visceral

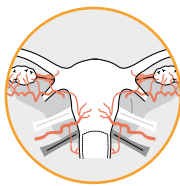

Gynäkologie
 Ginekologia
 Gynaecology
 Гинекология
 Ginecologia

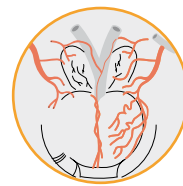

Urologie
 Urologia
 Urology
 Урология
 Urologia

6.2 NightKNIFE®



Zeitsparend – Kostensparend – Fremdkörperfrei
Oszczędność czasu – Oszczędność kosztów – Brak ciał obcych
Time-saving – Cost-saving – Debris-free
Экономия времени – средств – отсутствие инородных тел
Ahorro de tiempo – Ahorro de costes – Sin residuos



10 mm

Isolierte Oberflächen für geringen Thermal Spread
Izolowane powierzchnie ograniczają oddziaływanie termiczne
Insulated surfaces for less thermal spread
Изолированные поверхности для минимального распространения тепла
Superficies aisladas para una menor propagación lateral del calor

Integrierter Schneidmechanismus erspart Instrumentenwechsel
Zintegrowany mechanizm tnący oszczędza czas na zmianę instrumentu
Integrated cutting mechanism saves having to change instruments
Встроенный режущий механизм избавляет от необходимости менять инструменты
Mecanismo de corte integrado para ahorrar el cambio de instrumentos



Minimaler Thermal Spread
Minimalne rozprzestrzenianie ciepła
Minimal thermal spread
Минимальное распространение тепла
Propagación térmica mínima

Atraumatische Spitzen für sichere Präparation
Atraumatyczne końcówki do bezpiecznej preparacji
Atraumatic tips for secure dissecting
Атравматичные кончики для безопасной диссекции
Puntas atraumaticas para la preparación segura

Empfohlener Modus bei BOWA ARC 400
Tryb rekomendowany dla BOWA ARC 400
Recommended mode for the BOWA ARC 400
Рекомендованные режимы для BOWA ARC 400
Modo recomendado con BOWA ARC 400



LIGATION

Integrierter Schneidmechanismus
erspart Instrumentenwechsel
Zintegrowany mechanizm tnący oszczędza
czas na zmianę instrumentu
Integrated cutting mechanism saves
having to change instruments

Встроенный режущий механизм избавляет от
необходимости менять инструменты
Mecanismo de corte integrado para
ahorrar el cambio de instrumentos

Viszeralchirurgie
Chirurgia wisceralna
Visceral Surgery
Висцеральная хирургия
Cirugía visceral

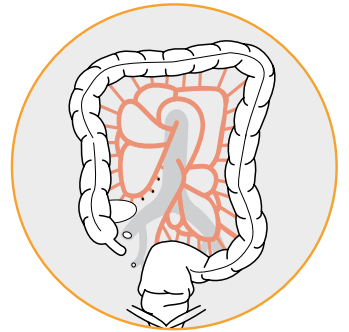

Gynäkologie
Ginekologia
Gynaecology
Гинекология
Ginecología

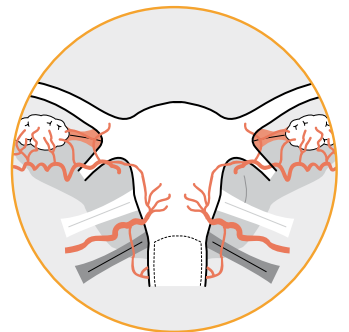

Urologie
Urologia
Urology
Урология
Urología

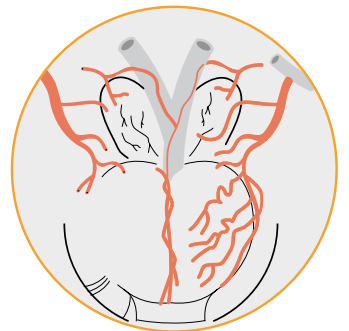

Antihftbeschichtung
Powłoka nieprzywierająca
Non-stick coating
Неадгезивное покрытие
Revestimiento antiadherente

Gewebehaltepunkte
Wypustki do chwytania tkanki
Points for tissue grip
Микрозубцы для захвата ткани
Puntos de apoyo del tejido

Sicherer Klängenwechsel mit Clipapplikator
Bezpieczna zmiana ostrza za pomocą aplikatora
Safe blade change due to clip applicator
Безопасная смена ножа посредством
апликатора
Cambio seguro de la cuchilla con el aplicador

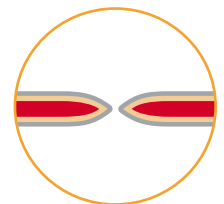
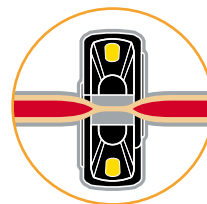
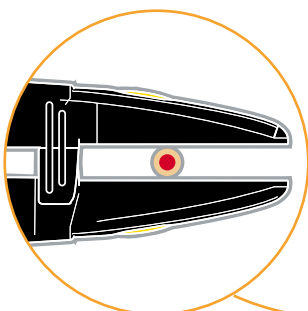

Gefäße bis 7 mm und 700 mm Hg
Naczynia do 7 mm i ciśnienie do 700 mm Hg
Vessels up to 7 mm and 700 mm Hg burst
Сосуды до 7 мм и до 700 мм рт.ст.
Vasos de hasta 7 mm y 700 mm Hg Burst

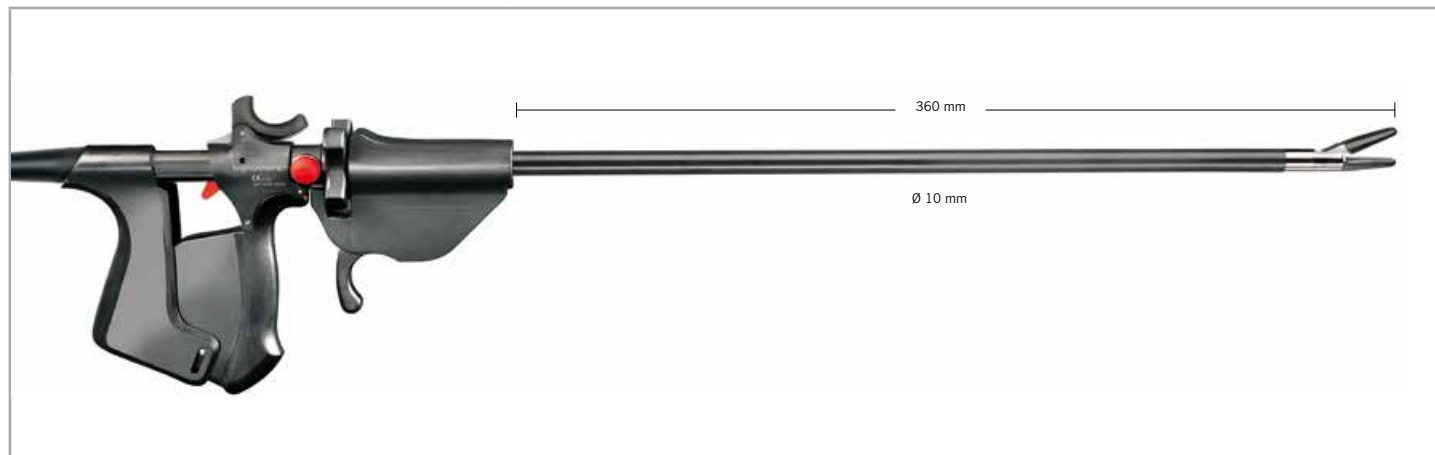



770-300	NightKNIFE® Handgriff, Schaftrohr, Maulteil, 360 mm, COMFORT, Kabel 4.5 m NightKNIFE® uchwyt, tuba, szczęki, 360 mm, COMFORT, kabel 4.5 m NightKNIFE® handle, shaft tube, jaw, 360 mm, COMFORT, cable, 4.5 m NightKNIFE® рукоятка, стержневая трубка, вставка, 360 мм, COMFORT, кабель 4.5 м NightKNIFE® mango, tubo, inserto, 360 mm, COMFORT, cable 4.5 m
770-200	NightKNIFE® Handgriff, Schaftrohr, Maulteil, 200 mm, COMFORT, Kabel, 4.5 m NightKNIFE® uchwyt, tuba, szczęki, 200 mm, COMFORT, kabel 4.5 m NightKNIFE® handle, shaft tube, jaw, 200 mm, COMFORT, cable, 4.5 m NightKNIFE® рукоятка, стержневая трубка, вставка, 200 мм, COMFORT, кабель 4.5 м NightKNIFE® mango, tubo, inserto, 200 mm, COMFORT, cable 4.5 m
770-301	NightKNIFE® Handgriff, Schaftrohr, Maulteil, auswechselbares Messer, 360 mm, COMFORT, Kabel, 4.5 m NightKNIFE® uchwyt, tuba, szczęki, wymienny nóż, 360 mm, COMFORT, kabel 4.5 m NightKNIFE® handle, shaft tube, jaw, exchangeable knife, 360 mm, COMFORT, cable, 4.5 m NightKNIFE® рукоятка, стержневая трубка, вставка, сменный нож, 360 мм, COMFORT, кабель 4.5 м NightKNIFE® mango, tubo, inserto, cuchillo recambiable, 360 mm, COMFORT, cable 4.5 m
770-201	NightKNIFE® Handgriff, Schaftrohr, Maulteil, auswechselbares Messer, 200 mm, COMFORT, Kabel, 4.5 m NightKNIFE® uchwyt, tuba, szczęki, wymienny nóż, 200 mm, COMFORT, kabel 4.5 m NightKNIFE® handle, shaft tube, jaw, exchangeable knife, 200 mm, COMFORT, cable, 4.5 m NightKNIFE® рукоятка, стержневая трубка, вставка, сменный нож, 200 мм, COMFORT, кабель 4.5 м NightKNIFE® mango, tubo, inserto, cuchillo recambiable, 200 mm, COMFORT, cable 4.5 m





770-000	NightKNIFE® & LIGATOR® Handgriff, COMFORT, Kabel, 4.5 m NightKNIFE® & LIGATOR® uchwyt, COMFORT, kabel 4.5 m NightKNIFE® & LIGATOR® Handle, COMFORT, cable, 4.5 m NightKNIFE® & LIGATOR® рукоятка, COMFORT, кабель 4.5 м NightKNIFE® & LIGATOR® Mango, COMFORT, cable 4.5 m
---------	--







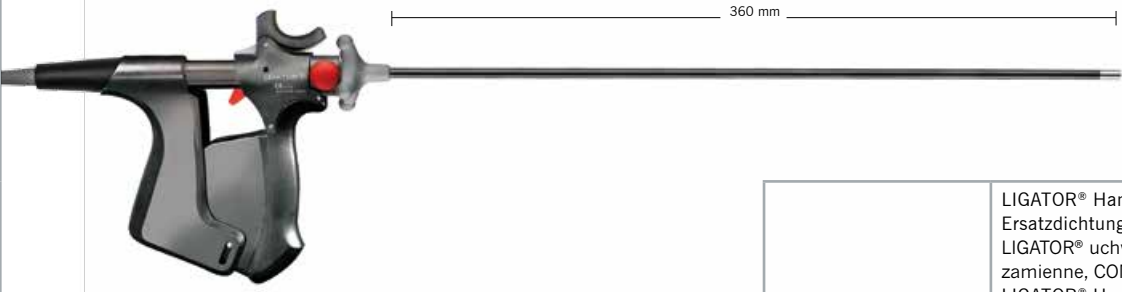

	770-336	Schaftrohr, 360 mm Tuba, 360 mm Shaft tube, 360 mm Стержневая трубка 360 мм Tubo, 360 mm
	770-320	Schaftrohr, 200 mm Tuba, 200 mm Shaft tube, 200 mm Стержневая трубка 200 мм Tubo, 200 mm

	771-136	NightKNIFE® Maulteil, gerade, 360 mm NightKNIFE® szczęki, proste, 360 mm NightKNIFE® jaw, straight, 360 mm NightKNIFE® вставка прямая 360 мм Inserto NightKNIFE®, recto, 360 mm
	771-137	NightKNIFE® Maulteil, gerade, auswechselbares Messer, 360 mm NightKNIFE® szczęki, proste, wymienny nóż, 360 mm NightKNIFE® jaw, straight, exchangeable knife, 360 mm NightKNIFE® вставка прямая, сменный нож, 360 мм Inserto NightKNIFE®, recto, cuchillo recambiable, 360 mm
	771-120	NightKNIFE® Maulteil, gerade, 200 mm NightKNIFE® szczęki, proste, 200 mm NightKNIFE® jaw, straight, 200 mm NightKNIFE® вставка прямая 200 мм Inserto NightKNIFE®, recto, 200 mm
	771-121	NightKNIFE® Maulteil, gerade, auswechselbares Messer, 200 mm NightKNIFE® szczęki, proste, wymienny nóż, 200 mm NightKNIFE® jaw, straight, exchangeable knife, 200 mm NightKNIFE® вставка прямая, сменный нож, 200 мм Inserto NightKNIFE®, recto, cuchillo recambiable, 200 mm

	770-999	NightKNIFE® Messer / 5 Stk. NightKNIFE® nóż / 5 szt. NightKNIFE® Blade / 5 pcs. NightKNIFE® сменный нож / 5 шт. NightKNIFE® Cuchillo / 5 uds.	
---	---------	---	---



 <p>360 mm</p> <p>∅ 5 mm</p>	770-036	<p>LIGATOR® Handgriff, Schaftrohr 360 mm und Ersatzdichtungen, COMFORT, Kabel, 4.5 m LIGATOR® uchwyt, tuba 360 mm i części zamienne, COMFORT, kabel 4.5 m LIGATOR® Handle, shaft tube 360 mm and sealing spare parts, COMFORT, cable, 4.5 m LIGATOR® рукоятка, стержневая трубка 360 мм и запечатывающие колпачки, кабель COMFORT 4.5 м LIGATOR® Mango, tubo 360 mm y juntas de recambio, COMFORT, cable 4.5 m</p>
 <p>∅ 5 mm</p>	770-236	<p>Schaftrohr 360 mm Tuba 360 mm Shaft tube 360 mm Стержневая трубка 360 мм Tubo 360 mm</p>
	770-211	<p>Schaftrohr 110 mm Tuba 110 mm Shaft tube 110 mm Стержневая трубка 110 мм Tubo 110 mm</p>
	771-036	<p>Maulteil, gerade, gezahnt, 360 mm Szczęki proste, ząbkowane, 360 mm Jaw for forceps, straight, toothed, 360 mm Вставка зажим, прямой с зубчиками, 360 мм Inserto pinza recta, 360 mm</p>
	771-011	<p>Maulteil, gerade, gezahnt, 110 mm Szczęki proste, ząbkowane, 110 mm Jaw for forceps, straight, toothed, 110 mm Вставка зажим, прямой с зубчиками, 110 мм Inserto pinza, recto, dentado, 110 mm</p>
	772-036	<p>Maulteil Maryland, gebogen, gezahnt, 360 mm Szczęki Maryland, zagięte, ząbkowane, 360 mm Jaw for forceps Maryland, curved, toothed, 360 mm Вставка зажим, изогнутый с зубчиками, 360 мм Inserto pinza, acodado, dentado, tipo Maryland, 360 mm</p>
	772-011	<p>Maulteil Maryland, gebogen, gezahnt, 110 mm Szczęki Maryland, zagięte, ząbkowane, 110 mm Jaw for forceps Maryland, curved, toothed, 110 mm Вставка Maryland, изогнутые бранши с зубчиками, 110 мм Inserto pinza, acodado tipo Maryland, dentado, 110 mm</p>



	<p>358-145</p>	<p>Kabel, NightKNIFE® / LIGATOR®, COMFORT, 4.5 m Kabel, NightKNIFE® / LIGATOR®, COMFORT, 4.5 m Cable, NightKNIFE® / LIGATOR®, COMFORT, 4.5 m Кабель, NightKNIFE® / LIGATOR®, COMFORT, 4,5 м Cable, NightKNIFE® / LIGATOR®, COMFORT, 4.5 m</p>
---	----------------	---

<p>Ersatzdichtungen Części zamienne Sealing spare parts Запечатывающие колпачки Juntas de recambio</p>		<p>723-020</p>
--	---	----------------

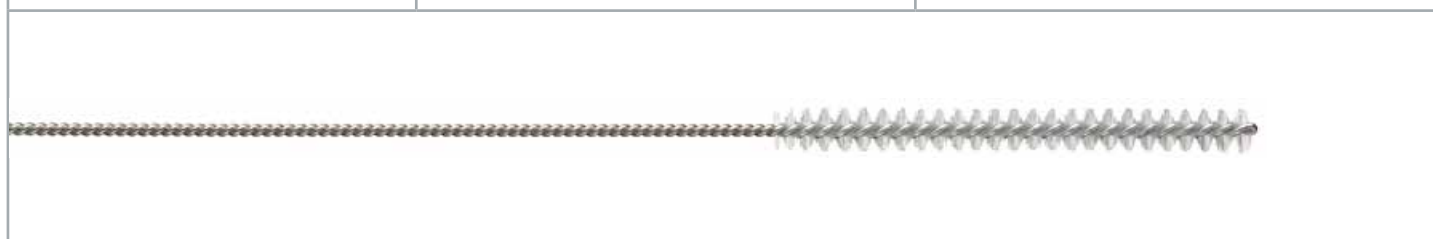

<p>4 Reinigungsbürsten, LAP 4 szczotki czyszczące, LAP 4 Cleaning brushes, LAP 4 Щётки для чистки LAP 4 Escobillas de limpieza, LAP 2 x Ø 6 x 500 mm, 2 x Ø 4 x 500 mm</p>	<p>723-000</p>
---	----------------



! Rastung
Zaczep
Ratchet
Фиксатор
Cremallera

Geprüfte Anwendungssicherheit
Sprawdzone bezpieczeństwo stosowania
Tested application safety
Подтвержденная безопасность использования
Seguridad de aplicación comprobada

! Antihftbeschichtung
Powłoka nieprzywierająca
Non-stick coating
Неадгезивное покрытие
Revestimiento antiadherente

! Ergonomisches Design
Ergonomiczny design
Ergonomic design
Эргономичный дизайн
Diseño ergonómico

Aktive Elektrode
Elektroda aktywna
Active electrode
Активный электрод
Electrodo activo

Isolierung
Izolacja
Insulation
Изоляция
Aislamiento

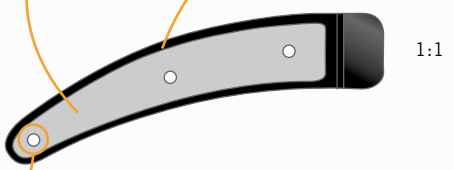

1:1

TissueSeal® PLUS 190, 230, 280 mm

Keramikstift
Ceramiczna wypustka
Ceramics pin
Кермамические микро штифты
Punta de cerámica

Gebogene Maulform
Zagięte szczęki
Curved mouth shape
Изогнутые бранши
Punta curvada

Filigrane Spitze
Filigranowa końcówka
Fine point
Филигранные бранши
Puntas filigranas

Aktive Elektrode
Elektroda aktywna
Active electrode
Активный электрод
Electrodo activo

! Minimum Thermal Spread
dank Sandwichaufbau
Minimalne oddziaływanie termiczne
dzięki warstwowej budowie
Minimum thermal spread
due to the sandwich structure
Минимальное распространение
тепла благодаря многослойной
структуре
Mínima difusión térmica
por la estructura en sándwich

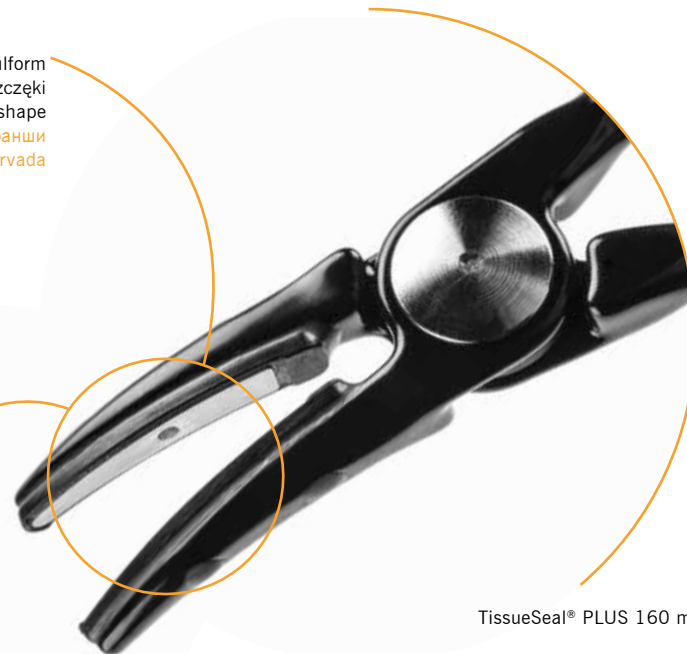

TissueSeal® PLUS 160 mm



1:1

Keramikstift
Ceramiczna wypustka
Ceramics pin
Керамический микро штифт
Pin en cerámica

Isolierung
Izolacja
Insulation
Изоляция
Aislamiento



Gewebe fassen
Chwycenie tkanki
Hold the tissue
Захватите ткань
Fijar el tejido



TissueSeal® PLUS schließen und rasten
Zamknięcie i zablokowanie TissueSeal® PLUS
Close and lock the TissueSeal® PLUS
Закройте и зафиксируйте TissueSeal® PLUS
Cerrar y enclavar TissueSeal® PLUS

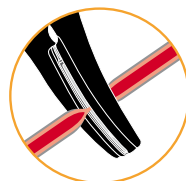

LIGATION bis Signal ertönt
LIGACJA, aż rozlegnie się sygnał
LIGATE until the signal sounds
Лигируйте до сигнала
LIGAR hasta que suena la señal

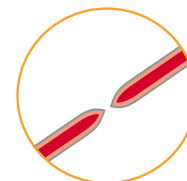

LIGATION trennen
Rozdzielenie LIGACJI
Separate the LIGATION
Разделите лигатуру
Separar la LIGADURA

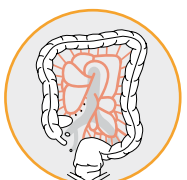

Viszeralchirurgie
Chirurgia wisceralna
Visceral Surgery
Висцеральная хирургия
Cirugía visceral

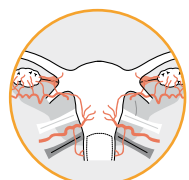

Gynäkologie
Ginekologia
Gynaecology
Гинекология
Ginecología



Urologie
Urologia
Urology
Урология
Urología

Empfohlener Modus bei BOWA ARC 400
Tryb rekomendowany dla BOWA ARC 400
Recommended mode for the BOWA ARC 400
Рекомендованные режимы для BOWA ARC 400
Modo recomendado con BOWA ARC 400



TissueSeal® PLUS



Thyroidektomie
 Tyreoidektomia
 Thyroidectomy
 Тиреоидэктомия
 Tiroidectomia

160 mm

760-216

COMFORT
 Kabel, 4.5 m
 Kabel, 4.5 m
 Cable, 4.5 m
 Кабель 4.5 м
 Cable, 4.5 m

190 mm

760-219

COMFORT
 Kabel, 4.5 m
 Kabel, 4.5 m
 Cable, 4.5 m
 Кабель 4.5 м
 Cable, 4.5 m

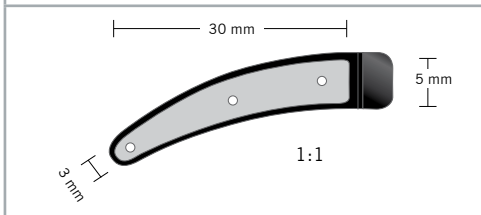
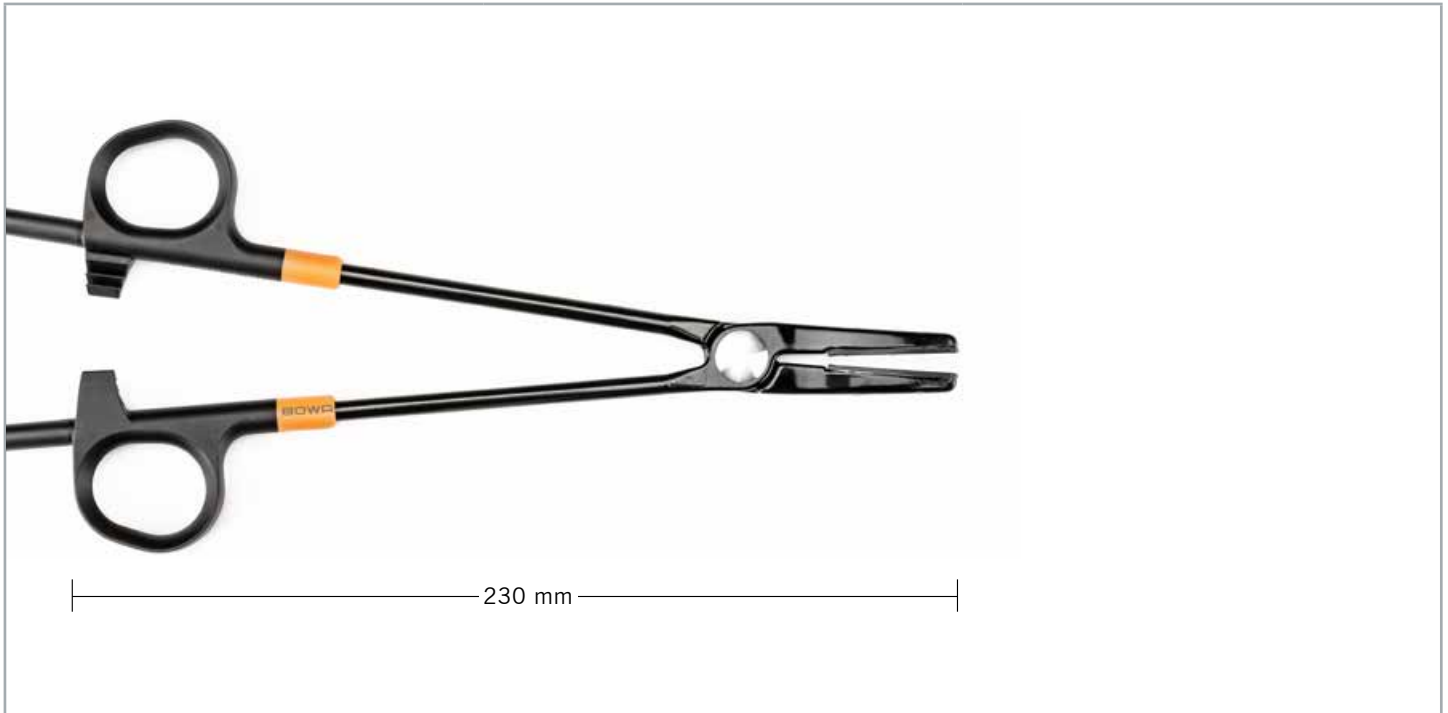

760-223

COMFORT
Kabel, 4.5 m
Kabel, 4.5 m
Cable, 4.5 m
Кабель 4.5 м
Cable, 4.5 m

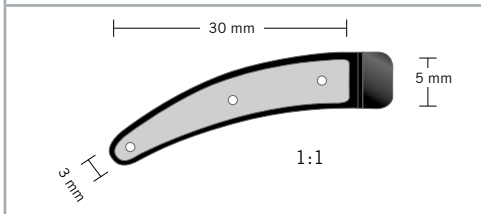
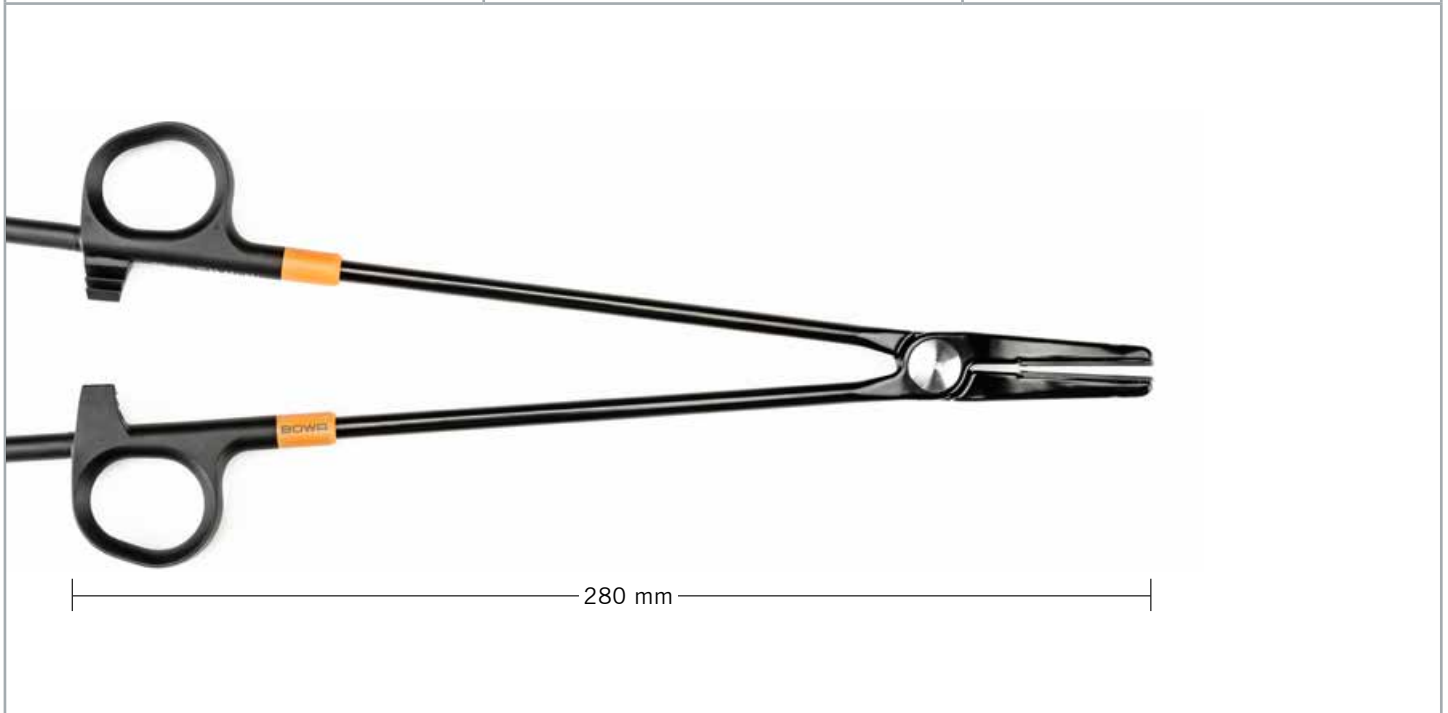

760-228

COMFORT
Kabel, 4.5 m
Kabel, 4.5 m
Cable, 4.5 m
Кабель 4.5 м
Cable, 4.5 m



Rastung
Zaczep
Ratchet
Фиксатор
Cremallera

Haltestreifen
Taśma hamująca
Haptic strip
Тактильная полоса
Banda táctil



reddot design award
winner



GOOD DESIGN
AWARD

Mehrfach preisgekröntes Design
Wielokrotnie nagradzany design
Multiple award-winning design
Несколько наград за дизайн
Diseño galardonado con diversos premios

Gezahnt / ungezahnt
Ząbkowane / gładkie
Toothed / untoothed
С зубчиками / без
зубчиков
Con / sin dientes

Variabel kombinierbar
Różnorodne kombinacje
Variably combinable
Различные комбинации
Combinable de forma variable

Isolierte Oberflächen
Izolowane powierzchnie
Insulated surfaces
Изолированные поверхности
Superficies revestidas

Gewinkelte / gerade Spitze
Zagięte / proste
Angled / straight tip
Изогнутые / прямые кончики
Punta acodada / recta







Gewebeanschlag
Tissue Stop
Tissue Stop
Ограничитель ткани
Tissue Stop

Empfohlener Modus bei BOWA ARC 400
Tryb rekomendowany dla BOWA ARC 400
Recommended mode for the BOWA ARC 400
Рекомендованные режимы для BOWA ARC 400
Modo recomendado con BOWA ARC 400



TissueSeal® PLUS



	760-319	Handgriff Uchwyt Handle Рукьятка Mango COMFORT & Kabel, 4.5 m & Kabel, 4.5 m & Cable, 4.5 m и кабель 4.5 м & Cable, 4.5 m	190 mm
	760-323		230 mm
	760-328		280 mm
	830-000		Einmal-Elektroden spitzen für TissueSeal®, gerade, gezahnt Końcówki jednorazowego użytku do TissueSeal®, proste, ząbkowane Single use electrode tips for TissueSeal®, straight Одноразовые электроды для TissueSeal®, прямые с зубчиком Puntas de electrodo desechables para TissueSeal®, rectas, con dientes
	830-001	5 Paar steril 5 sterylnych par 5 sets sterile	Einmal-Elektroden spitzen für TissueSeal®, gerade Końcówki jednorazowego użytku do TissueSeal®, proste, gładkie Single use electrode tips for TissueSeal®, straight Одноразовые электроды для TissueSeal®, прямые Puntas de electrodo desechables para TissueSeal®, rectas
	830-010	5 стерильных пар 5 pares, estéril	Einmal-Elektroden spitzen für TissueSeal®, 30° gewinkelt, gezahnt Końcówki jednorazowego użytku do TissueSeal®, zagięte 30°, ząbkowane Single use electrode tips for TissueSeal®, 30° angled Одноразовые электроды для TissueSeal®, с зубчиками, изогнутые 30° Puntas de electrodo desechables para TissueSeal®, acodadas 30°, con dientes
	830-011		Einmal-Elektroden spitzen für TissueSeal®, 30° gewinkelt Końcówki jednorazowego użytku do TissueSeal®, zagięte 30°, gładkie Single use electrode tips for TissueSeal®, 30° angled Одноразовые электроды для TissueSeal®, изогнутые 30° Puntas de electrodo desechables para TissueSeal®, acodadas 30°

7 Argon assistierte Elektrochirurgie
 Elektrochirurgia wspomagana argonem
 Argon-assisted electrosurgery
 Аргонплазменная электрохирургия
 Electrocirugía asistida con argón

7.1 Offene und laparoskopische Anwendung 7.2 Flexible Anwendung 7.2.1 Flexible Anwendung Einmalverwendung 7.2.2 Flexible Anwendung wiederverwendbar 7.2.3 Anschlusskabel Argon 7.2.4 Argon Zubehör	7.1 Aplikacja otwarta i laparoskopowa 7.2 Elastyczna aplikacja 7.2.1 Elastyczna aplikacja – jednorazowego użytku 7.2.2 Elastyczna aplikacja – wielorazowego użytku 7.2.3 Kable przyłączeniowe do argonu 7.2.4 Akcesoria argonowe	7.1 Open and laparoscopic application 7.2 Flexible application 7.2.1 Flexible application disposable 7.2.2 Flexible application reusable 7.2.3 Connecting cables Argon 7.2.4 Argon Accessories
7.1 Применение в открытой и лапароскопической хирургии 7.2 Гибкое применение 7.2.1 Одноразовые гибкие зонды 7.2.2 Многоразовые гибкие зонды 7.2.3 Соединительные кабели 7.2.4 Принадлежности	7.1 Aplicación abierta y laparoscópica 7.2 Aplicación flexible 7.2.1 Aplicación flexible desechables 7.2.2 Aplicación flexible reutilizable 7.2.3 Cables de conexión argón 7.2.4 Argon Accesorios	

<p>Alle wiederverwendbaren Instrumente werden im unsterilen Zustand angeliefert und können bei 134 °C / 20 min sterilisiert werden.</p> <p>Alle Einmalprodukte sind nicht für den mehrmaligen Gebrauch vorgesehen.</p> <p>Für die allgemeine Wischdesinfektion können handelsübliche Mittel verwendet werden.</p> <p>Für unsachgemäße Reinigung, Sterilisation und Anwendung kann seitens BOWA keine Haftung übernommen werden.</p> <p>Die Produkte tragen das CE Zeichen nach Richtlinie 93 / 42 / EWG</p>	<p>Wszystkie instrumenty wielokrotnego użytku dostarczane są w niesterylnej postaci i mogą być poddawane sterylizacji w temperaturze 134 °C przez 20 min.</p> <p>Wszystkie instrumenty jednorazowego użytku nie są przeznaczone do powtórnego wykorzystania.</p> <p>Do czyszczenia i dezynfekcji można używać preparatów ogólnie dostępnych na rynku.</p> <p>BOWA nie bierze odpowiedzialności za niewłaściwe czyszczenie, sterylizację i użycie.</p> <p>Produkty są certyfikowane według 93 / 42 / EEC</p>	<p>All reusable instruments are supplied in an unsterile state and can be sterilised at 134 °C for 20 min.</p> <p>All single-use products are not intended for multiple usage.</p> <p>Commercially available agents can be used for general wiping and disinfection.</p> <p>BOWA can accept no liability for improper cleaning, sterilisation and use.</p> <p>The products are certified according to 93 / 42 / EEC</p>
---	---	---



Все инструменты многократного использования поставляются в нестерильном виде и должны быть простерилизованы при температуре не выше 134 °C в течение 20 минут.

Вся одноразовая продукция не предназначена для многократного использования.

Для протирания и дезинфекции можно использовать имеющиеся агенты.

BOWA не несет ответственности за неправильную очистку, стерилизацию и использование.

Продукция сертифицирована согласно 93 / 42 / EEC

Todos los instrumentos reutilizables se suministran en estado no estéril y deben ser esterilizados a 134 °C / 20 min.

Todos los productos desechables no son previstos para reutilización.

Para la desinfección superficial general pueden utilizarse productos comerciales corrientes.

BOWA no asume ningún tipo de responsabilidad por la limpieza, la esterilización y la utilización indebida.

Los productos están certificados según la norma 93 / 42 / CEE

7.1 Offene und laparoskopische Anwendung
 Aplikacja otwarta i laparoskopowa
 Open and laparoscopic application
 Применение в открытой и лапароскопической хирургии
 Aplicación abierta y laparoscópica



Effizient – Berührungslos – Rauchfrei
 Wydajne – Bezkontaktowe – Wolne od dymu
 Efficient – Contactless – Smoke free
 Эффективно – Бесконтактно – Без дыма
 Eficiente – Sin contacto – Sin humo

6-Kant-Codierung
 6-kałne zabezpieczenie przed obrotem
 Hexagon coding
 Шестигранная кодировка
 Codificación hexagonal

4200V_p/Вт

Peek-Isolation
 Izolacja z PEEK
 Peek insulation
 PEEK-изоляция
 Aislamiento en Peek

Keramik-Isolation
 Izolacja ceramiczna
 Ceramics insulation
 Керамическая изоляция
 Aislamiento en cerámica

4200V_p/Вт

Optimiertes Strömungsverhalten für hervorragende Zündung
 Zoptymalizowany przepływ gwarantuje wysmienity zapłon
 Optimized flow behaviour for excellent ignition
 Оптимизированный поток для отличного воспламенения
 Régimen de corriente optimizado para un encendido perfecto



Empfohlene Modi bei BOWA ARC 400
 Tryby rekomendowane dla BOWA ARC 400
 Recommended modes for the BOWA ARC 400
 Режимы рекомендованные для BOWA ARC 400
 Modos recomendados con BOWA ARC 400



Argon CUT



Argon COAG



932-042

Argon-Handgriff COMFORT, Kabel 3.5 m
Uchwyt argonowy COMFORT, kabel 3.5 m
Argon handle COMFORT, cable 3.5 m
Аргоноплазменный держатель электродов
COMFORT, кабель 3.5 м
Mango para argón COMFORT, cable 3.5 m

7.1 Offene und laparoskopische Anwendung
 Aplikacja otwarta i laparoskopowa
 Open and laparoscopic application
 Применение в открытой и лапароскопической хирургии
 Aplicación abierta y laparoscópica



	932-035	100 mm	<div style="border: 1px solid orange; padding: 5px; display: inline-block;">4600V_p/Вп</div> Starre Argon-Nadel-Schneide- und Koagulationselektrode Sztynna igłowa elektroda argonowa do cięcia i koagulacji Rigid Argon needle cutting and coagulation electrode Электрод-игла для аргоноплазменной резки и коагуляции Electrodo rígido de argón tipo aguja, para cortar y coagular
	932-036	150 mm	
	932-055	100 mm	<div style="border: 1px solid orange; padding: 5px; display: inline-block;">4600V_p/Вп</div> Starre Argon-Messer-Schneide- und Koagulationselektrode Sztynna nożowa elektroda argonowa do cięcia i koagulacji Rigid Argon knife cutting and coagulation electrode Электрод-нож для аргоноплазменной резки и коагуляции Electrodo rígido de argón tipo cuchilla, para cortar y coagular
	932-058	150 mm	
	932-059	370 mm	



4600V_p/Вп

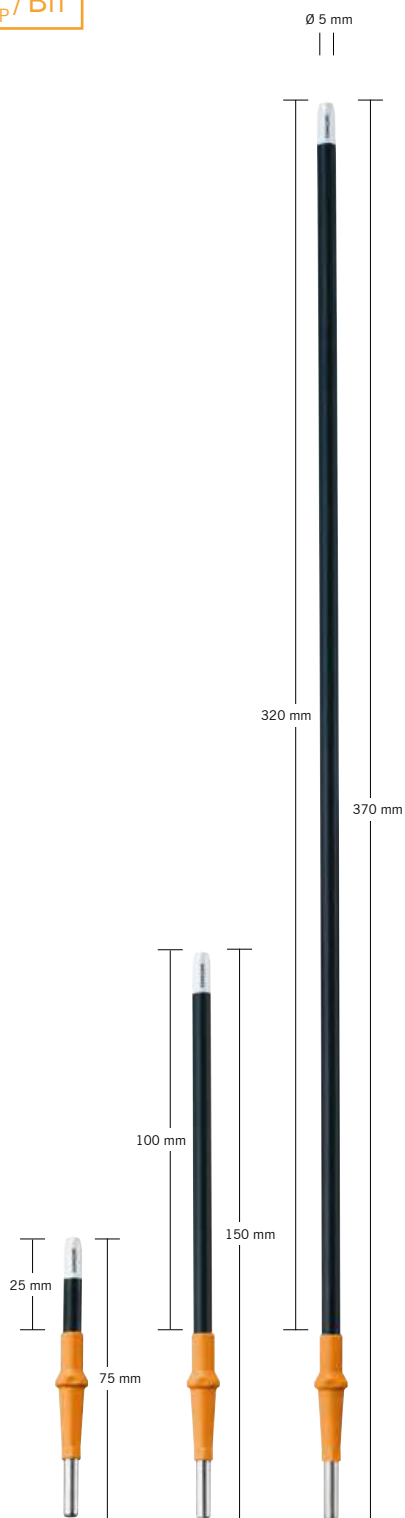

932-031

75 mm

Starre Argon-Koagulationselektrode
Szttywna elektroda argonowa do koagulacji
Rigid Argon coagulation electrode
Электрод для аргоноплазменной
коагуляции
Electrodo de coagulación rígido para argón

932-032

150 mm

932-034

370 mm

4600V_p/Вп

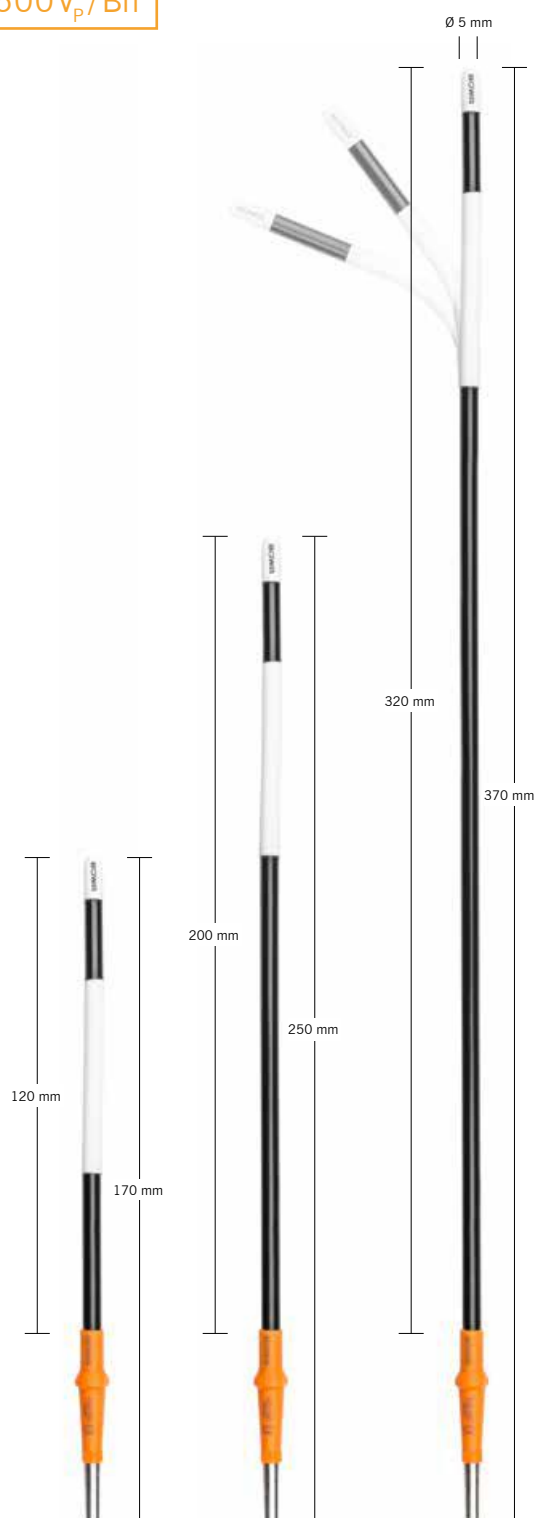

932-060

170 mm

Argon-Koagulationselektrode, biegbar
Elektroda argonowa do koagulacji, giętka
Argon coagulation electrode, bendable
Электрод для аргоноплазменной
коагуляции, изгибаемый
Electrodo de coagulación con argón, flexible

932-061

250 mm

932-062

370 mm

7.2 Flexible Anwendung
Elastyczna aplikacja
Flexible application
Гибкое применение
Aplicación flexible



Sicheres Arbeiten und Perforationsschutz
Bezpieczna praca i ochrona przed perforacją
Safe electrosurgery and reduced risk of perforation
Безопасная электрохирургия и максимальная защита от перфорации
Trabajar con seguridad y protección contra la perforación

5200V_p/Вп



Skala
Skala
Scale
Шкала
Escala

Optimaler Farbkontrast
Optymalny kontrast kolorów
Optimum colour contrast
Оптимальный цветовой контраст
Óptimo contraste de color

Stumpfe Keramikspitze
Zaokrąglona końcówka ceramiczna
Blunt ceramic tip
Тупой керамический кончик
Punta de cerámica redonda



134°C
Autoclave
273°F



Optimiertes Strömungsverhalten
Zoptymalizowany przepływ gazu
Optimised flow behaviour
Оптимизированное распределение потока
Óptimo comportamiento de flujo



90°

90° Sidefire-Ausführung
Wersja 90° z wypływem bocznym
90° Sidefire version
Модель Sidefire с 90°
латеральным потоком
Modelo 90° lateral



Empfohlene Modi bei BOWA ARC 400
Tryby rekomendowane dla BOWA ARC 400
Recommended modes for the BOWA ARC 400
Рекомендованные режимы для BOWA ARC 400
Modos recomendados con BOWA ARC 400







Argon PULSED



Argon FLEX



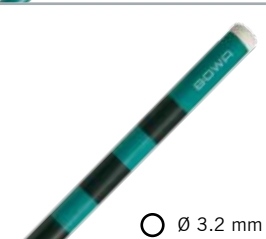



7.2.1 Flexible Anwendung – Einmalverwendung
 Elastyczna aplikacja – jednorazowego użytku
 Flexible application – disposable
 Гибкое применение – одноразовые зонды
 Aplicación flexible – desechables



STERIL, 10 St. / VPE STERYLNE, 10 szt. / op. STERILE, 10 pcs / PU Стерильные, 10 штук / уп. ESTÉRIL, 10 uds. / unidad de embalaje		Ø	Länge Długość Length Длина Longitud	Argon-Strahl Strumień argonu Beam of argon Направление потока аргона Chorro de argón
 <p>● Ø 1.5 mm</p>	932-248	1.5 mm	1.5 m	
 <p>● Ø 1.5 mm</p>	932-251	1.5 mm	3 m	
 <p>○ Ø 2.3 mm</p>	932-249	2.3 mm	2.2 m	Axial Osiowy Axial Аксиально Axial
 <p>○ Ø 2.3 mm</p>	932-252	2.3 mm	3 m	
 <p>○ Ø 3.2 mm</p>	932-250	3.2 mm	2.2 m	
 <p>○ Ø 2.3 mm</p>	932-253	2.3 mm	2.2 m	Lateral Boczny Lateral Латерально Lateral

7.2.2 Flexible Anwendung – wiederverwendbar
 Elastyczna aplikacja – wielorazowego użytku
 Flexible application – reusable
 Гибкое применение – многоразовые зонды
 Aplicación flexible – reutilizable







UNSTERIL, 1 St. / VPE NIESTERYLNE, 1 szt. / op. UNSTERILE, 1 pc / PU Не стерильно 1 штука в уп. NO ESTÉRIL, 1 ud. / unidad de embalaje			Ø	Länge Długość Length Длина Longitud	Argon-Strahl Strumień argonu Beam of argon Направление потока аргона Chorro de argón
 <p>○ Ø 1.5 mm</p>	932-048	932-148	1.5 mm	1.5 m	
	932-051	932-151	1.5 mm	3 m	
 <p>○ Ø 2.3 mm</p>	932-118	932-154	2.3 mm	1 m	
	932-049	932-149	2.3 mm	2.2 m	Axial Osiowy Axial Аксиально Axial
	932-052	932-152	2.3 mm	3 m	
 <p>○ Ø 3.2 mm</p>	932-050	932-150	3.2 mm	2.2 m	
 <p>○ Ø 2.3 mm</p>	-	932-153	2.3 mm	2.2 m	Lateral Boczny Lateral Латерально Lateral

7.2.3 Anschlusskabel Argon
 Kable przyłączeniowe do argonu
 Connecting cables Argon
 Соединительный кабель для гибких аргоноплазменных зондов
 Cables de conexión argón

134°C
 Autoclave
 273°F



932-146	 		
932-045			
<p>Anschlusskabel für flexible Argonsonden, 2.5 m lang, Anschluss 3-pin für HF und Luer Lock für Argon Gas Kabel przyłączeniowy do elastycznych sond argonowych, dł. 2.5 m, 3-pin, do podłączenia HF i Luer Lock Connecting cable for flexible Argon probes, 2.5 m long, 3-pin connector for HF and Luer Lock connection for Argon gas Соединительный кабель для гибких аргоноплазменных зондов 2.5 м длина, 3-х штырьковая вилка к ВЧ аппарату и Luer Lock соединение к газу аргому. Cable de conexión para sondas de argón flexibles, 2.5 m de largo, conector 3-pin para AF y Luer Lock para gas argón</p>			

7.2.4 Argon Zubehör
 Akcesoria argonowe
 Argon Accessories
 Аргоноплазменные принадлежности
 Argon Accesorios



	830-050	<p>Sterilfilter-Set / 50 Stk. Zestaw sterylnych filtrów / 50 szt. Sterile filter set / 50 pcs. Фильтры стерильные упак. 50 штук Juego de filtros esteriles / 50 uds.</p> 
	932-900	<p>Spüladapter für flexible Argonsonden zum Anschluss an Spülmaschinen Adapter płuczący do elastycznych sond argonowych podłączany do urządzenia myjącego Rinsing adaptor for flexible argon probes to connect to washing machines Adaptador de enjuague para sondas flexibles de argón, para conectar a lavajillas</p>
	932-910	<p>Spüladapter für flexible Argonsonden zum Anschluss an Spülmaschinen / 5 Stk. Adapter płuczący do elastycznych sond argonowych podłączany do urządzenia myjącego / 5 szt Rinsing adaptor for flexible argon probes to connect to washing machines / 5 pcs. Adaptador de enjuague para sondas flexibles de argón, para conectar a lavajillas / 5 uds.</p>

8 Neutralelektroden
 Elektrody neutralne
 Neutral electrodes
 Нейтральные электроды
 Electrodos neutros

8.1 Einmal-Neutralelektroden	8.1 Elektrody neutralne jednorazowego użytku	8.1 Single-use return plates
8.2 Anschlusskabel	8.2 Kable przyłączeniowe	8.2 Connecting cable
8.3 Wiederverwendbare Gummi-Neutralelektroden (Silikon)	8.3 Elektrody neutralne wielorazowego użytku, gumowe	8.3 Reusable rubber return plates (silicone)
8.4 Zubehör	8.4 Akcesoria	8.4 Accessories
8.1 Нейтральные электроды одноразовые	8.1 Electrodos neutros desechables	
8.2 Соединительные кабели	8.2 Cables de conexión	
8.3 Нейтральные электроды многоразовые (силиконовые)	8.3 Electrodos neutros de goma reutilizables (silicona)	
8.4 Принадлежности	8.4 Accesorios	

<p>Alle wiederverwendbaren Instrumente werden im unsterilen Zustand angeliefert und können bei 134 °C / 20 min sterilisiert werden.</p> <p>Alle Einmalprodukte sind nicht für den mehrmaligen Gebrauch vorgesehen.</p> <p>Für die allgemeine Wischdesinfektion können handelsübliche Mittel verwendet werden.</p> <p>Für unsachgemäße Reinigung, Sterilisation und Anwendung kann seitens BOWA keine Haftung übernommen werden.</p> <p>Die Produkte tragen das CE Zeichen nach Richtlinie 93 / 42 / EWG</p>	<p>Wszystkie instrumenty wielokrotnego użytku dostarczane są w niesterylnej postaci i mogą być poddawane sterylizacji w temperaturze 134 °C przez 20 min.</p> <p>Wszystkie instrumenty jednokrotnego użytku nie są przeznaczone do powtórnego wykorzystania.</p> <p>Do czyszczenia i dezynfekcji można używać preparatów ogólnie dostępnych na rynku.</p> <p>BOWA nie bierze odpowiedzialności za niewłaściwe czyszczenie, sterylizację i użycie.</p> <p>Produkty są certyfikowane według 93 / 42 / EEC</p>	<p>All reusable instruments are supplied in an unsterile state and can be sterilised at 134 °C for 20 min.</p> <p>All single-use products are not intended for multiple usage.</p> <p>Commercially available agents can be used for general wiping and disinfection.</p> <p>BOWA can accept no liability for improper cleaning, sterilisation and use.</p> <p>The products are certified according to 93 / 42 / EEC</p>
---	---	---



Все инструменты многократного использования поставляются в нестерильном виде и должны быть простерилизованы при температуре не выше 134 °C в течение 20 минут.

Вся одноразовая продукция не предназначена для многократного использования.

Для протирания и дезинфекции можно использовать имеющиеся агенты.

BOWA не несет ответственности за неправильную очистку, стерилизацию и использование.

Продукция сертифицирована согласно 93 / 42 / EEC

Todos los instrumentos reutilizables se suministran en estado no estéril y deben ser esterilizados a 134 °C / 20 min.

Todos los productos desechables no son previstos para reutilización.

Para la desinfección superficial general pueden utilizarse productos comerciales corrientes.

BOWA no asume ningún tipo de responsabilidad por la limpieza, la esterilización y la utilización indebida.

Los productos están certificados según la norma 93 / 42 / CEE

8.1 Einmal-Neutralelektroden
Elektrody neutralne jednorazowego użytku
Single-use return plates
Нейтральные электроды одноразовые
Electrodos neutros desechables



Sicherheit zum Aufkleben – Überwachbar
Bezpieczeństwo po przyklejeniu – Monitorowane
Security for sticking – Monitored
Безопасная фиксация – Мониторинг
Seguridad para la aplicación – Monitoreable

Anatomisches Design
Anatomiczny kształt
Anatomic design
Анатомический дизайн
Diseño anatómico

Innovatives Hydrogel
Innowacyjny hydrożel
Innovative hydrogel
Иновационный гидрогель
Capa de hidrogel innovadora

Flexibel mit / ohne Kabel
Elastyczne z kablem lub bez
Flexible with / without cable
Вариативно: с кабелем или без
Flexible con / sin cable

Zugentlastung
Skrzydółka zapobiegające
przypadkowemu odklejaniu
Strain relief
Разгрузка от натяжения
Descarga de tracción

Sicherheitsring für optimale Stromsymmetrie
Pierścień bezpieczeństwa dla optymalnej symetrii prądu
Safety ring for optimum current symmetry
Кольцо безопасности для оптимальной симметрии тока
Anillo equipotencial de seguridad para una óptima distribución simétrica



EASY universell und richtungsunabhängig einsetzbar
EASY uniwersalna i niezależna od kierunku aplikacja
EASY universally attachable and independent of orientation
EASY универсальность при фиксации и независимость от ориентации
EASY aplicación universal e independiente de la orientación

Elastische Schaumabdeckung für ideale Anpassung
Idealne dopasowanie dzięki elastycznej piance
Elastic foam backing for ideal shaping
Эластичная пенная подложка для идеальной анатомической адаптации
El revestimiento de espuma elástica permite una adaptación perfecta

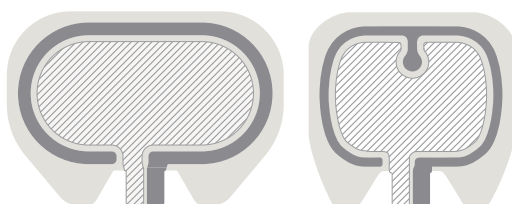

Flüssigkeitsabweisend
Odporny na działanie cieczy
Liquid-repellent
Защита от жидкостей
Impermeable

Festhaftende Sicherheitsränder
Samoprzylepna ramka bezpieczeństwa
Adhesive safety frame
Прочно удерживающая клеевая рамка безопасности
Borde de seguridad adhesivo







8.1 Einmal-Neutralelektroden
 Elektrody neutralne jednorazowego użytku
 Single-use return plates
 Нейтральные электроды одноразовые
 Electrodos neutros desechables









Universal Uniwersalne Universal Универсальный Universal	> 5 kg 	
	REF ohne Kabel / 100 Stk. REF bez kabla / 100 szt. REF without cable / 100 pcs. Арт. без кабеля / 100 штук Ref. sin cable / 100 uds.	REF mit Kabel 3 m / 15 Stk. REF z kablem 3 m / 15 szt. REF with cable 3 m / 15 pcs. Арт. с кабелем 3 м / 15 шт. Ref. con cable de 3 m / 15 uds.
EASY Universal $A_{cond^*} = 90 \text{ cm}^2$ GETEILT DZIELONE SPLIT СОСТАВНОЙ DIVIDIDO		
EASY Standard $A_{cond^*} = 110 \text{ cm}^2$ GETEILT DZIELONE SPLIT СОСТАВНОЙ DIVIDIDO		
Verpackung Opakowanie Packing Упаковка Embalaje	 5 100 1000	 1 15 150
	* Kontaktfläche / Powierzchnia kontaktowa / Conductive surface / Проводящая поверхность / Superfície conductora	









Universal Uniwersalne Universal Универсальный Universal	> 5 kg 	
	REF ohne Kabel / 100 Stk. REF bez kabla / 100 szt. REF without cable / 100 pcs. Арт. без кабеля / 100 штук Ref. sin cable / 100 uds.	REF mit Kabel 3 m / 15 Stk. REF z kablem 3 m / 15 szt. REF with cable 3 m / 15 pcs. Арт. с кабелем 3 м / 15 шт. Ref. con cable de 3 m / 15 uds.
EASY ECO $A_{cond^*} = 70 \text{ cm}^2$ GETEILT DZIELONE SPLIT СОСТАВНОЙ DIVIDIDO 		
$A_{cond^*} = 110 \text{ cm}^2$ UNGETEILT NIEDZIELONE NON-SPLIT ЦЕЛЬНЫЙ NO DIVIDIDO		
Verpackung Opakowanie Packing Упаковка Embalaje	 5 100 1000	 1 15 150
	* Kontaktfläche / Powierzchnia kontaktowa / Conductive surface / Проводящая поверхность / Superficie conductora	

8.1 Einmal-Neutralelektroden
 Elektrody neutralne jednorazowego użytku
 Single-use return plates
 Нейтральные электроды одноразовые
 Electrodos neutros desechables



Erwachsene Dorośli Adult Взрослый Adultos	>15 kg 	
	REF ohne Kabel / 100 Stk. REF bez kabla / 100 szt. REF without cable / 100 pcs. Арт. без кабеля / 100 штук Ref. sin cable / 100 uds.	REF mit Kabel 3 m / 15 Stk. REF z kablem 3 m / 15 szt. REF with cable 3 m / 15 pcs. Арт. с кабелем 3 м / 15 шт. Ref. con cable de 3 m / 15 uds.
EASY $A_{cond} = 160 \text{ cm}^2$ GETEILT DZIELONE SPLIT СОСТАВНОЙ DIVIDIDO	 816-162	 818-162
$A_{cond} = 160 \text{ cm}^2$ GETEILT DZIELONE SPLIT СОСТАВНОЙ DIVIDIDO	 816-161	 818-161
Verpackung Opakowanie Packing Упаковка Embalaje	 5 100 1000	 1 15 150
* Kontaktfläche / Powierzchnia kontaktowa / Conductive surface / Проводящая поверхность / Superficie conductora		



<p>Erwachsene Dorośli Adult Взрослый Adultos</p>	<p>> 15 kg</p> 	
	<p>REF ohne Kabel / 100 Stk. REF bez kabla / 100 szt. REF without cable / 100 pcs. Арт. без кабеля / 100 штук Ref. sin cable / 100 uds.</p>	<p>REF mit Kabel 3 m / 15 Stk. REF z kablem 3 m / 15 szt. REF with cable 3 m / 15 pcs. Арт. с кабелем 3 м / 15 шт. Ref. con cable de 3 m / 15 uds.</p>
<p>$A_{cond}^* = 140 \text{ cm}^2$ GETEILT DZIELONE SPLIT СОСТАВНОЙ DIVIDIDO</p>		
<p>$A_{cond}^* = 140 \text{ cm}^2$ UNGETEILT NIEDZIELONE NON-SPLIT ЦЕЛЬНЫЙ NO DIVIDIDO</p>		
<p>Verpackung Опаковка Packing Упаковка Embalaje</p>	 <p>5 100 1000</p>	 <p>1 15 150</p>
<p>* Kontaktfläche / Powierzchnia kontaktowa / Conductive surface / Проводящая поверхность / Superfície conductora</p>		

8.1 Einmal-Neutralelektroden
 Elektrody neutralne jednorazowego użytku
 Single-use return plates
 Нейтральные электроды одноразовые
 Electrodos neutros desechables







Kinder Dzieci Children Детский Niños	5 kg – 15 kg 	
	REF ohne Kabel / 100 Stk. REF bez kabla / 100 szt. REF without cable / 100 pcs. Арт. без кабеля / 100 штук Ref. sin cable / 100 uds.	REF mit Kabel 3 m / 15 Stk. REF z kablem 3 m / 15 szt. REF with cable 3 m / 15 pcs. Арт. с кабелем 3 м / 15 шт. Ref. con cable de 3 m / 15 uds.
$A_{cond^*} = 70 \text{ cm}^2$ GETEILT DZIELONE SPLIT СОСТАВНОЙ DIVIDIDO 		
$A_{cond^*} = 70 \text{ cm}^2$ UNGETEILT NIEDZIELONE NON-SPLIT ЦЕЛЬНЫЙ NO DIVIDIDO 		
Verpackung Opakowanie Packing Упаковка Embalaje	 5 100 1000	 1 15 150
* Kontaktfläche / Powierzchnia kontaktowa / Conductive surface / Проводящая поверхность / Superficie conductora		



Neugeborene Noworodki Newborns Новорожденные Neonatos		< 5 kg 	
	REF ohne Kabel / 100 Stk. REF bez kabla / 100 szt. REF without cable / 100 pcs. Арт. без кабеля / 100 штук Ref. sin cable / 100 uds.	REF mit Kabel 3 m / 15 Stk. REF z kablem 3 m / 15 szt. REF with cable 3 m / 15 pcs. Арт. с кабелем 3 м / 15 шт. Ref. con cable de 3 m / 15 uds.	
EASY $A_{cond^*} = 40 \text{ cm}^2$ GETEILT DZIELONE SPLIT СОСТАВНОЙ DIVIDIDO 			
	816-042	818-042	
$A_{cond^*} = 40 \text{ cm}^2$ UNGETEILT NIEDZIELONE NON-SPLIT ЦЕЛЬНЫЙ NO DIVIDIDO 			
	815-040	817-040	
Verpackung Opakowanie Packing Упаковка Embalaje	 5 100 1000	 1 15 150	
* Kontaktfläche / Powierzchnia kontaktowa / Conductive surface / Проводящая поверхность / Superficie conductora			

8.2 Anschlusskabel
 Kable przyłączeniowe
 Connecting cable
 Соединительный кабель
 Cables de conexión



Stecker, Geräteseite Wtyczka – strona generatora Plug, generator side Разъём со стороны аппарата Enchufe, parte generador	Stecker, Neutralelektrodenseite Wtyczka – strona elektrody Plug, return plate side Клемма к пластине нейтрального электрода Enchufe, parte electrodo neutro	REF	Für Generator Typ Przystosowane do generatorów For generator type Для аппарата типа Para generador tipo
		294-050 (4.5 m)	Erbe VIO / ICC / ACC Erbe T-Serie Martin
		101-150 (4.5 m)	ALSA Eschmann*
		380-050 (4.5 m)	BOWA Erbe ICC / VIO International Valleylab REM Conmed
		386-050 (4.5 m)	BOWA Erbe ICC / VIO International Valleylab NON-REM Conmed

* Abhängig von jeweiliger Buchsenkonfiguration
 Zależy od indywidualnej konfiguracji gniazda
 Depends on individual socket configuration
 Зависит от индивидуальной конфигурации разъёмов
 Depende de la configuración individual de las salidas

8.3 Wiederverwendbare Gummi-Neutralelektroden (Silikon)
 Elektrody neutralne wielorazowego użytku (silikon)
 Reusable rubber return plates (silicone)
 Нейтральные электроды многоразовые силиконовые
 Electrodo neutros de goma reutilizables (silicona)



REF	193-008	Für Generatoren Do generatorów For generators Для аппаратов Para generadores	Erbe VIO / ICC / ACC Erbe T-Serie
REF	193-016	Für Generatoren Do generatorów For generators Для аппаратов Para generadores	Erbe VIO / ICC / ACC Erbe T-Serie

Stecker, Geräteseite Wtyczka – strona generatora Plug, generator side Штекер со стороны аппарата Enchufe, parte generador	Stecker, Neutralelektrodenseite Wtyczka – strona elektrody Plug, return plate side Разъём со стороны пластины Enchufe, parte electrodo neutro	REF	Für Generator Typ Przystosowane do generatorów For generator type Для аппаратов типа Para generador tipo
		101-003 (4.5 m)	Erbe VIO / ICC / ACC Erbe T-Serie

8.3 Wiederverwendbare Gummi-Neutralelektroden (Silikon)
 Elektrody neutralne wielorazowego użytku (silikon)
 Reusable rubber return plates (silicone)
 Нейтральные электроды многоразовые силиконовые
 Electrodo neutros de goma reutilizables (silicona)



REF	242-003	Für Generatoren Do generatorów For generators Для аппаратов Para generadores	BOWA ERBE International Martin International Valleylab Conmed
REF	232-003	Für Generatoren Do generatorów For generators Для аппаратов Para generadores	BOWA ERBE international Martin Valleylab Conmed

Stecker, Geräteseite Wtyczka – strona generatora Plug, generator side Штекер со стороны аппарата Enchufe, parte generador	Stecker, Neutralelektrodenseite Wtyczka – strona elektrody Plug, return plate side Разъём к нейтральному электроду Enchufe, parte electrodo neutro	REF	Für Generator Typ Przystosowane do generatorów For generator type Для аппарата типа Para generador tipo
		295-050 (4.5 m)	Martin
		385-050 (4.5 m)	BOWA ERBE international Martin Valleylab Conmed

8.4 Zubehör
 Akcesoria
 Accessories
 Принадлежности
 Accesorios



	<p>194-050</p>	<p>Elastische Gummibinde gelocht, mit Befestigungsknopf, 500 mm Opaska gumowa, perforowana, z przyciskiem mocującym, 500 mm Rubber band, perforated, with fixing button, 500 mm Резиновая перфорированная лента с фиксирующей кнопкой 500 мм Cinta de goma elastica, perforada, con botón de fijación, 500 mm</p>
	<p>194-100</p>	<p>Elastische Gummibinde gelocht, mit Befestigungsknopf, 1000 mm Opaska gumowa, perforowana, z przyciskiem mocującym, 1000 mm Rubber band, perforated, with fixing button, 1000 mm Резиновая перфорированная лента с фиксирующей кнопкой 1000 мм Cinta de goma elastica, perforada, con botón de fijación, 1000 mm</p>
	<p>194-000</p>	<p>Befestigungsknopf für Gummibinde Przycisk mocujący do opaski gumowej Button for rubber band Кнопка для фиксации ленты Botón de fijación para cinta de goma</p>

9 ARC System und Zubehörteile
 System ARC i akcesoria
 ARC system and accessories
 Система ARC и принадлежности
 Sistema ARC y accesorios

9.1 Elektrochirurgie-Geräte	9.1 Urządzenia elektrochirurgiczne	9.1 Electrosurgical units
9.2 Fußschalter	9.2 Włącznik nożny	9.2 Footswitch
9.3 Kommunikations-Interface ARC – ARC PLUS	9.3 Interfejs komunikacyjny ARC – ARC PLUS	9.3 Communication interface ARC – ARC PLUS
9.4 Netzkabel	9.4 Kabel sieciowy	9.4 Mains cable
9.5 Potentialausgleichsleitung	9.5 Przewód wyrównania potencjału	9.5 Equipotential bonding
9.6 Druckminderer für ARC PLUS REF 900-000	9.6 Reduktor ciśnienia do ARC PLUS REF 900-000	9.6 Pressure reducer for ARC PLUS REF 900-000
9.7 Druckminderer für ARC PLUS REF 900-001	9.7 Reduktor ciśnienia do ARC PLUS REF 900-001	9.7 Pressure reducer for ARC PLUS REF 900-001
9.8 Argon Gasflasche	9.8 Butle na argon	9.8 Gas cylinder Argon
9.1 Аппараты электрохирургические	9.1 Equipos de electrocirugía	
9.2 Ножной переключатель	9.2 Conmutador de pie	
9.3 Интерфейс коммуникационный ARC – ARC PLUS	9.3 Interfaz de comunicación ARC – ARC PLUS	
9.4 Кабель сетевой	9.4 Cable de red	
9.5 Кабель выравнивания потенциалов	9.5 Conductor equipotencial	
9.6 Редуктор давления для ARC PLUS REF 900-000	9.6 Manorreductor para ARC PLUS REF 900-000	
9.7 Редуктор давления для ARC PLUS REF 900-001	9.7 Manorreductor para ARC PLUS REF 900-001	
9.8 Газовый баллон для аргона	9.8 Botella de gas argón	

<p>Alle wiederverwendbaren Instrumente werden im unsterilen Zustand angeliefert und können bei 134 °C / 20 min sterilisiert werden.</p> <p>Alle Einmalprodukte sind nicht für den mehrmaligen Gebrauch vorgesehen.</p> <p>Für die allgemeine Wischdesinfektion können handelsübliche Mittel verwendet werden.</p> <p>Für unsachgemäße Reinigung, Sterilisation und Anwendung kann seitens BOWA keine Haftung übernommen werden.</p> <p>Die Produkte tragen das CE Zeichen nach Richtlinie 93 / 42 / EWG</p>	<p>Wszystkie instrumenty wielokrotnego użytku dostarczane są w niesterylnej postaci i mogą być poddawane sterylizacji w temperaturze 134 °C przez 20 min.</p> <p>Wszystkie instrumenty jednorazowego użytku nie są przeznaczone do powtórnego wykorzystania.</p> <p>Do czyszczenia i dezynfekcji można używać preparatów ogólnie dostępnych na rynku.</p> <p>BOWA nie bierze odpowiedzialności za niewłaściwe czyszczenie, sterylizację i użycie.</p> <p>Produkty są certyfikowane według 93 / 42 / EEC</p>	<p>All reusable instruments are supplied in an unsterile state and can be sterilised at 134 °C for 20 min.</p> <p>All single-use products are not intended for multiple usage.</p> <p>Commercially available agents can be used for general wiping and disinfection.</p> <p>BOWA can accept no liability for improper cleaning, sterilisation and use.</p> <p>The products are certified according to 93 / 42 / EEC</p>
---	---	---



Все инструменты многократного использования поставляются в нестерильном виде и должны быть простерилизованы при температуре не выше 134 °C в течение 20 минут.

Вся одноразовая продукция не предназначена для многократного использования.

Для протирания и дезинфекции можно использовать имеющиеся агенты.

BOWA не несет ответственности за неправильную очистку, стерилизацию и использование.

Продукция сертифицирована согласно 93 / 42 / EEC

Todos los instrumentos reutilizables se suministran en estado no estéril y deben ser esterilizados a 134 °C / 20 min.

Todos los productos desechables no son previstos para reutilización.

Para la desinfección superficial general pueden utilizarse productos comerciales corrientes.

BOWA no asume ningún tipo de responsabilidad por la limpieza, la esterilización y la utilización indebida.

Los productos están certificados según la norma 93 / 42 / CEE

9.1 Elektrochirurgie-Geräte
 Urządzenia elektrochirurgiczne
 Electrosurgical units
 Аппараты электрохирургические
 Equipos de electrocirugía



900-400	ARC 400	400 W CUT monopolar / bipolar 250 W monopolar / 350 W bipolar COAG 2 x monopolar – 3 x bipolar MICRO SimCOAG GastroCut / Argon incl. AUTOSTART Touchscreen	Plug'n Cut COMFORT LIGATION (option) Bipolar Resection (option) EASY ISSys ARC CONTROL MetraLOOP®
---------	---------	---	---



900-351	ARC 350	350 W CUT monopolar / bipolar 250 W monopolar / 350 W bipolar COAG 2 x monopolar – 2 x bipolar MICRO SimCOAG AUTOSTART Touchscreen	Plug'n Cut COMFORT GastroCUT (option) LIGATION (option) Bipolar Resection (option) EASY ISSys ARC CONTROL MetraLOOP®
---------	---------	---	---



BOWA
D F C
4 0 0

BOWA
D F C
3 5 0

900-001	ARC PLUS	<p>ARC PLUS Argon-Koagulationsgerät für ARC 400 / ARC 350 (REF 900-351) ARC PLUS – przystawka argonowa dla ARC 400 / ARC 350 (REF 900-351) ARC PLUS argon coagulation unit for ARC 400 / ARC 350 (REF 900-351) ARC PLUS аппарат аргоноплазменный электрохирургический к ARC 400 / ARC 350 (Арт.№ 900-351) ARC PLUS Equipo de coagulación con argón para ARC 400 / ARC 350 (REF 900-351)</p>
---------	----------	---

<p>ARC 400 / ARC 350 (REF 900-351) Option Opcje ARC 400 / ARC 350 (REF 900-351) ARC 400 / ARC 350 (REF 900-351) option ARC 400 / ARC 350 (REF 900-351) опция ARC 400 / ARC 350 (REF 900-351) opción</p>		
	900-395	<p>Option Bipolare Resektion für ARC 400 / ARC 350 (REF 900-351) Resekcja bipolarna – opcja dla ARC 400 / ARC 350 (REF 900-351) Option Bipolar resection, for ARC 400 / ARC 350 (REF 900-351) Опция "Биполярная резекция" для ARC 400 / ARC 350 (Арт.№ 900-351) Opción Resección bipolar para ARC 400 / ARC 350 (REF 900-351)</p>
	900-396	<p>Option LIGATION® für ARC 400 / ARC 350 (REF 900-351) LIGATION® – opcja dla ARC 400 / ARC 350 (REF 900-351) Option LIGATION® for ARC 400 / ARC 350 (REF 900-351) Опция LIGATION® для ARC400 / ARC 350 (Арт.№ 900-351) Opción LIGATION® para ARC 400 / ARC 350 (REF 900-351)</p>
	900-399	<p>Option Bipolar SimCoag für ARC 400 Bipolarny SimCoag – opcja dla ARC 400 Option Bipolar SimCoag for ARC 400 Опция "Биполярная SimCoag" для ARC 400 Opción Bipolar SimCoag para ARC 400</p>
	900-401	<p>Dr. Dongle® für ARC 400 Dr. Dongle®, dla ARC 400 Dr. Dongle® for ARC 400 Dr. Dongle® для ARC 400 Dr. Dongle® para ARC 400</p>
	900-402	<p>USB Stick für ARC 400 Pamięć USB dla ARC 400 USB flash drive for ARC 400 USB порт для ARC 400 Memoria USB para ARC 400</p>
	900-391	<p>Option Argon / GastroCut, für ARC 350 (REF 900-351) Argon / GastroCut – opcja dla ARC 350 (REF 900-351) Option Argon / GastroCut, for ARC 350 (REF 900-351) Опция "Argon / GastroCut" для ARC 350 (REF 900-351) Opción Argon / GastroCut, para ARC 350 (REF 900-351)</p>

9.1 Elektrochirurgie-Geräte
 Urządzenia elektrochirurgiczne
 Electrosurgical units
 Аппараты электрохирургические
 Equipos de electrocirugía

900-303	ARC 303	300 W CUT monopolar 120 W COAG 2 x monopolar – 1 x bipolar outlet MICRO SimCOAG Autostart	Option Europe GastroCut / Argon (option) Cable holder / short manual (option) EASY ISSys ARC CONTROL

900-250	ARC 250	250 W CUT monopolar 120 W COAG 1 x monopolar – 1 x bipolar outlet MICRO Autostart	Option Europe GastroCut / Argon (option) Cable holder / short manual (option) EASY ISSys ARC CONTROL

900-000	ARC PLUS	ARC PLUS Argon-Koagulationsgerät für ARC 250 / 303 ARC PLUS – przystawka argonowa dla ARC 250 / 303 ARC PLUS argon coagulation unit for ARC 250 / 303 ARC PLUS аппарат аргоноплазменный электрохирургический к ARC 250 / 303 ARC PLUS Equipo de coagulación con argón para ARC 250 / 303	

	<p>900-392</p>	<p>Optionale Erweiterung „Argon / GastroCut“ für ARC 250 / 303 Argon / GastroCut - opcja dla ARC 250 / 303 Optional upgrade „Argon / GastroCut“ for ARC 250 / 303 Дополнительный апгрейд "Argon / GastroCut" для ARC 250 / 303 Ampliación opcional „Argón / GastroCut“ para ARC 250 / 303</p>
--	----------------	---

<p>ARC 303 Option Europa Opcja Europa Option Europe Опция «Европе» Opción Europa</p>	<p>900-397</p>	<p>Die Option erlaubt den Betrieb von Erbe- und Martin-Handgriffen über einen Adapter. Opcja umożliwia korzystanie z uchwytów Erbe i Martin przy użyciu adaptera This option permits the operation of Erbe and Martin handles using an adapter. Эта опция позволяет оперировать держателями элек-ов Erbe и Martin через адаптер La opción permite el funcionamiento de lápices Erbe y Martin mediante un adaptador.</p> <p>inkl. Kurzbedienungsanleitung, Systemmeldungen Zawiera skróconą instrukcję obsługi i kody błędów incl. Basic guidelines, system information вкл. основные инструкции, системную информацию incl. Instrucciones básicas, informaciones del sistema</p> <p>Kabelhalter Uchwył na kabie Cable holder Держатель кабеля Portacables</p>
---	----------------	---

oder / lub / or / или / o

<p>ARC 250 Option Europa Opcja Europa Option Europe Опция «Европе» Opción Europa</p>	<p>900-398</p>	<p>Die Option erlaubt den Betrieb von Erbe- und Martin-Handgriffen über einen Adapter. Opcja umożliwia korzystanie z uchwytów Erbe i Martin przy użyciu adaptera This option permits the operation of Erbe and Martin handles using an adapter. Эта опция позволяет оперировать держателями элек-ов Erbe и Martin через адаптер La opción permite el funcionamiento de lápices Erbe y Martin mediante un adaptador.</p> <p>inkl. Kurzbedienungsanleitung, Systemmeldungen Zawiera skróconą instrukcję obsługi i kody błędów incl. Basic guidelines, system information вкл. основные инструкции, системную информацию incl. Instrucciones básicas, informaciones del sistema</p> <p>Kabelhalter Uchwył na kabie Cable holder Держатель кабеля Portacables</p>
---	----------------	---

oder / lub / or / или / o

	<p>900-450</p>	<p>Kurzbedienungsanleitung, Systemmeldungen Skrócona instrukcja obsługi i kody błędów Basic guidelines, system information Основные инструкции, системная информация Instrucciones básicas, informaciones del sistema ARC 250 / 303</p>
	<p>900-451</p>	<p>Kabelhalter für Uchwył na kabie dla Cable holder for Держатель кабеля Portacables para ARC 250 / 303</p>

9.1 Elektrochirurgie-Geräte
 Urządzenia elektrochirurgiczne
 Electrosurgical units
 Аппараты электрохирургические
 Equipos de electrocirugía



		
		
900-100	ARC 100	100 W CUT monopolar 100 W COAG 1 x monopolar – 1 x bipolar outlet EASY ISSys

9.2 Fußschalter
 Włącznik nożny
 Footswitch
 Ножные переключатели
 Interruptor de pedal



IP X8, eintauchbar, explosionsgeschützt
 IP X8, wodoodporny, zabezpieczony przed wybuchem
 IP X8, immersion, explosion-protected
 IP X8, погружной, взрывозащищённый
 IP X8, protección contra inmersión y explosión

	901-032	<p>Doppelpedal-Fußschalter mit Taster und Bügel, Kabel 4 m Podwójny włącznik nożny, z dodatkowym przyciskiem i klipsem, kabel 4 m Double-pedal footswitch with switch and clip, cable 4 m Двухпедальный ножной переключатель с кнопкой и дугой, кабель 4 м Interruptor de pedal doble, con tecla y estribo, cable 4 m</p>	<p>ARC 250 ARC 303 ARC 350 ARC 400</p>
	901-031	<p>Doppelpedal-Fußschalter mit Taster, Kabel 4 m Podwójny włącznik nożny z dodatkowym przyciskiem, kabel 4 m Double-pedal footswitch with switch, cable 4 m Двухпедальный ножной переключатель с кнопкой, кабель 4 м Interruptor de pedal doble, con tecla, cable 4 m</p>	
	901-021	<p>Doppelpedal-Fußschalter, Kabel 4 m Podwójny włącznik nożny, kabel 4 m Double-pedal footswitch, cable 4 m Двухпедальный ножной переключатель, кабель 4 м Interruptor de pedal doble, cable 4 m</p>	<p>ARC 250 ARC 303</p>
	901-011	<p>Einpedal-Fußschalter mit Taster, Kabel 4 m Pojedynczy włącznik nożny z dodatkowym przyciskiem, kabel 4 m Single-pedal footswitch, with switch, cable 4 m Однопедальный ножной переключатель с кнопкой, кабель 4 м Interruptor de pedal con un pedal, con tecla, cable 4 m</p>	<p>ARC 250 ARC 303 ARC 350 ARC 400</p>
	901-012	<p>Einpedal-Fußschalter für ARC 100, Kabel 4m Pojedynczy włącznik nożny do ARC 100, kabel 4 m Single-pedal footswitch for ARC 100, cable 4m Однопедальный ножной переключатель для ARC 100, кабель 4 м Interruptor de pedal simple para ARC 100, cable 4m</p>	<p>ARC 100</p>

9.3 Kommunikations-Interface ARC – ARC PLUS
 Interfejs komunikacyjny ARC – ARC PLUS
 Communication interface ARC – ARC PLUS
 Интерфейс коммуникационный ARC – ARC PLUS
 Interfaz de comunicación ARC – ARC PLUS

	<p>901-045</p>	<p>Kommunikations-Interface mit 2 Lichtwellenleitern 380 mm ARC 350 – ARC PLUS Interfejs komunikacyjny z 2 światłowodami 380 mm ARC 350 – ARC PLUS Interface with 2 fibre optics 380 mm ARC 350 – ARC PLUS Интерфейс коммуникационный с 2-мя оптическими кабелями 380 мм ARC 350 – ARC PLUS Interfaz de comunicación con 2 cables de fibra óptica 380 mm ARC 350 – ARC PLUS</p>
	<p>901-050</p>	<p>2 Lichtwellenleiter 2 światłowody 2 Fibre optics 2 Гибких оптических кабеля 2 Cables de fibra optica</p>
	<p>901-051</p>	<p>ARC PLUS (900-001) 135 mm</p>
	<p>901-052</p>	<p>ARC PLUS (900-000) 175 mm</p>

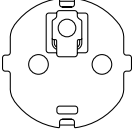
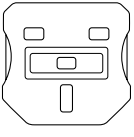
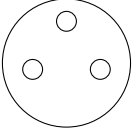
9.4 Netzkabel
 Kabel sieciowy
 Mains cable
 Кабель сетевой
 Cable de red

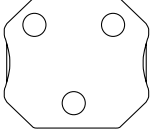
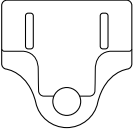
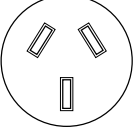
	<p>900-911</p>	<p>Netzkabel, Länge 5 m, mit Stecker Typ F Schuko Kabel sieciowy, dł. 5 m, wtyczka typu F Schuko Mains cable, length 5 m, with plug type F Schuko Кабель сетевой, длина 5 м, со штекером типа F Schuko Cable de red, longitud 5 m con clavija tipo F Schuko</p>
	<p>900-912</p>	<p>Netzkabel, Länge 5 m, mit Stecker Typ G Kabel sieciowy, dł. 5 m, wtyczka typu G Mains cable, length 5 m, with plug type G Кабель сетевой, длина 5 м, со штекером типа G Cable de red, longitud 5 m con clavija tipo G</p>
	<p>900-913</p>	<p>Netzkabel, Länge 5 m, mit Stecker Typ K Kabel sieciowy, dł. 5 m, wtyczka typu K Mains cable, length 5 m, with plug type K Кабель сетевой, длина 5 м, со штекером типа K Cable de red, longitud 5 m con clavija tipo K</p>
	<p>900-914</p>	<p>Netzkabel, Länge 5 m, mit Stecker Typ L Kabel sieciowy, dł. 5 m, wtyczka typu L Mains cable, length 5 m, with plug type L Кабель сетевой, длина 5 м, со штекером типа L Cable de red, longitud 5 m con clavija tipo L</p>
	<p>900-915</p>	<p>Netzkabel, Länge 5 m, mit Stecker Typ N Kabel sieciowy, dł. 5 m, wtyczka typu N Mains cable, length 5 m, with plug type N Кабель сетевой, длина 5 м, со штекером типа N Cable de red, longitud 5 m con clavija tipo N</p>
	<p>900-916</p>	<p>Netzkabel, Länge 5 m, mit Stecker Typ B Kabel sieciowy, dł. 5 m, wtyczka typu B Mains cable, length 5 m, with plug type B Кабель сетевой, длина 5 м, со штекером типа B Cable de red, longitud 5 m con clavija tipo B</p>
	<p>900-917</p>	<p>Netzkabel, Länge 5 m, mit Stecker Typ I Kabel sieciowy, dł. 5 m, wtyczka typu I Mains cable, length 5 m, with plug type I Кабель сетевой, длина 5 м, со штекером типа I Cable de red, longitud 5 m con clavija tipo I</p>

9.5 Potentialausgleichsleitung
Przewód wyrównania potencjału
Equipotential bonding
Кабель выравнивания потенциалов
Conductor equipotential

	900-031	Potentialausgleichsleitung, Länge 5 m Przewód wyrównania potencjału, dł. 5 m PE-line, length 5 m Кабель выравнивания потенциалов, длина 5 м Conductor equipotential, 5 m de largo
	900-035	Potentialausgleichsleitung, Länge 1.5 m Przewód wyrównania potencjału, dł. 1.5 m PE-line, length 1.5 m Кабель выравнивания потенциалов, длина 1,5 м Conductor equipotential, 1.5 m de largo
	900-030	Potentialausgleichsleitung, Länge 0.5 m Przewód wyrównania potencjału, dł. 0.5 m PE-line, length 0.5 m Кабель выравнивания потенциалов, длина 0,5 м Conductor equipotential, 0.5 m de largo

9.6 Druckminderer für ARC PLUS REF 900-000
 Reduktor ciśnienia
 Pressure reducer
 Редуктор давления
 Manorreductor

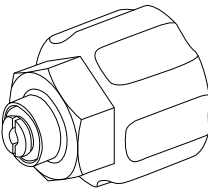
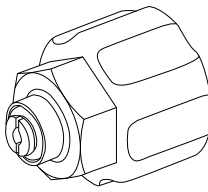
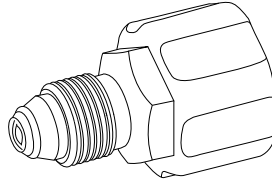
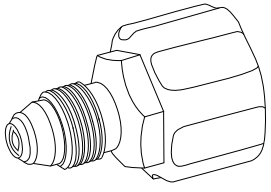

			
900-901	900-902	900-903	900-904
DIN 477, Nr. 6 DIN 477, No. 6 DIN 477, No. 6 DIN 477, n° 6 DIN 477, n° 6	DIN 477, Nr. 10 DIN 477, No. 10 DIN 477, No. 10 DIN 477, n° 10 DIN 477, n° 10	CGA 580 CGA 580 CGA 580 CGA 580 CGA 580	BS 341, Nr. 3 BS 341, No. 3 BS 341, No. 3 BS 341, n° 3 BS 341, n° 3
Zentraleuropa, Osteuropa, Spanien Europa Środkowa i Wschodnia, Hiszpania Central Europe, Eastern Europe, Spain Центральная Европа, Восточная Европа, Испания Europa Central y del Este, Espana	Niederlande, Nordeuropa Holandia, Europa Północna Netherlands, Northern Europe Голландия, Дания, Скандинавия Países Bajos y Norte de Europa	Amerika, Fernost, Italien, VAE Ameryka, Daleki Wschód, Włochy, ZEA America, Far East, Italy, UAE Центральная и Южная Америка, Вост. Азия, Италия, ОАЭ América, Extremo Oriente, Italia, EAU	Commonwealth, Türkei Wspólnota Brytyjska, Turcja Commonwealth, Turkey Британское содружество, Турция Commonwealth, Turquia
W 21.8 x 1/14"	W 24.32 x 1/14"	0.965"-14 NGO i (W 24.511 x 1/14" INT)	G 5/8" BSPF G 5/8" INT

9.7 Druckminderer für ARC PLUS REF 900-001
 Reduktor ciśnienia
 Pressure reducer
 Редуктор давления
 Manorreductor

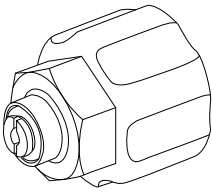
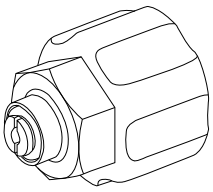
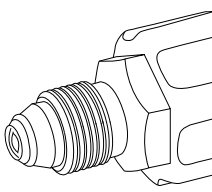
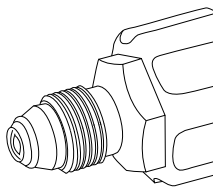

			
900-906	900-907	900-908	900-909
DIN 477, Nr. 6 DIN 477, No. 6 DIN 477, No. 6 DIN 477, nº 6 DIN 477, nº 6	DIN 477, Nr. 10 DIN 477, No. 10 DIN 477, No. 10 DIN 477, nº 10 DIN 477, nº 10	CGA 580 CGA 580 CGA 580 CGA 580 CGA 580	BS 341, Nr. 3 BS 341, No. 3 BS 341, No. 3 BS 341, nº 3 BS 341, nº 3
Zentraleuropa, Osteuropa, Spanien Europa Środkowa i Wschodnia, Hiszpania Central Europe, Eastern Europe, Spain Центральная Европа, Восточная Европа, Испания Europa Central y del Este, Espana	Niederlande, Nordeuropa Holandia, Europa Północna Netherlands, Northern Europe Голландия, Дания, Скандинавия Países Bajos y Norte de Europa	Amerika, Fernost, Italien, VAE Ameryka, Daleki Wschód, Włochy, ZEA America, Far East, Italy, UAE Центральная и Южная Америка, Вост. Азия, Италия, ОАЭ América, Extremo Oriente, Italia, EAU	Commonwealth, Türkei Wspólnota Brytyjska, Turcja Commonwealth, Turkey Британское содружество, Турция Commonwealth, Turquia
W 21.8 x 1/14"	W 24.32 x 1/14"	0.965"-14 NGO i (W 24.511 x 1/14" INT)	G 5/8" BSPF G 5/8" INT

9.8 Argon Gasflasche
 Butla na argon
 Gas cylinder Argon
 Баллон для газа аргон
 Botella de gas argón

	900-806	<p>Gasflasche Argon, 5 l, Anschluss DIN477 Nr. 6, leer Butla na argon, 5 l, zawór DIN477 nr 6, pusta Gas cylinder Argon, 5 l, connection DIN477 no. 6, empty Баллон для газа аргон, 5 л, соединение по DIN477 № 6, пустой Botella de gas argón, 5 l, conexión DIN477 no. 6, vacía</p>
	900-807	<p>Gasflasche Argon, 5 l, Anschluss DIN477 Nr. 10, leer Butla na argon, 5 l, zawór DIN477 nr 10, pusta Gas cylinder Argon, 5 l, connection DIN477 no. 10, empty Баллон для газа аргон, 5 л, соединение по DIN477 № 10, пустой Botella de gas argón, 5 l, conexión DIN477 no. 10, vacía</p>
	900-808	<p>Gasflasche Argon, 5 l, Anschluss CGA Nr. 580, leer Butla na argon, 5 l, zawór CGA nr 580, pusta Gas cylinder Argon, 5 l, connection CGA no. 580, empty Баллон для газа аргон, 5 л, соединение CGA № 580, пустой Botella de gas argón, 5 l; conexión CGA no. 580, vacía</p>
	900-809	<p>Gasflasche Argon, 5 l, Anschluss BS 341 Nr. 3, leer Butla na argon, 5 l, zawór BS 341 nr 3, pusta Gas cylinder Argon, 5 l, connection BS 341 no. 3, empty Баллон для газа аргон, 5 л, соединение BS 341 № 3, пустой Botella de gas argón, 5 l, conexión BS 341 no. 3, vacía</p>

<p>10.1 Gerätewagen ARC CART 10.2 Optionen Vorderseite 10.3 Optionen Rückseite 10.4 Zubehör</p>	<p>10.1 Wózek ARC CART 10.2 Opcje na stronę przednią 10.3 Opcje na stronę tylną 10.4 Akcesoria</p>	<p>10.1 Trolley ARC CART 10.2 Options front side 10.3 Options rear side 10.4 Accessories</p>
<p>10.1 Тележка для аппаратов ARC CART 10.2 Комплектующие (крепление спереди) 10.3 Комплектующие (крепление сзади) 10.4 Принадлежности</p>	<p>10.1 Carro ARC CART 10.2 Opciones parte delantera 10.3 Opciones parte trasera 10.4 Accesorios</p>	

<p>Alle wiederverwendbaren Instrumente werden im unsterilen Zustand angeliefert und können bei 134 °C / 20 min sterilisiert werden.</p> <p>Alle Einmalprodukte sind nicht für den mehrmaligen Gebrauch vorgesehen.</p> <p>Für die allgemeine Wischdesinfektion können handelsübliche Mittel verwendet werden.</p> <p>Für unsachgemäße Reinigung, Sterilisation und Anwendung kann seitens BOWA keine Haftung übernommen werden.</p> <p>Die Produkte tragen das CE Zeichen nach Richtlinie 93 / 42 / EWG</p>	<p>Wszystkie instrumenty wielokrotnego użytku dostarczane są w niesterylnej postaci i mogą być poddawane sterylizacji w temperaturze 134 °C przez 20 min.</p> <p>Wszystkie instrumenty jednorazowego użytku nie są przeznaczone do powtórnego wykorzystania.</p> <p>Do czyszczenia i dezynfekcji można używać preparatów ogólnie dostępnych na rynku.</p> <p>BOWA nie bierze odpowiedzialności za niewłaściwe czyszczenie, sterylizację i użycie.</p> <p>Produkty są certyfikowane według 93 / 42 / EEC</p>	<p>All reusable instruments are supplied in an unsterile state and can be sterilised at 134 °C for 20 min.</p> <p>All single-use products are not intended for multiple usage.</p> <p>Commercially available agents can be used for general wiping and disinfection.</p> <p>BOWA can accept no liability for improper cleaning, sterilisation and use.</p> <p>The products are certified according to 93 / 42 / EEC</p>
---	---	---



Все инструменты многократного использования поставляются в нестерильном виде и должны быть простерилизованы при температуре не выше 134 °C в течение 20 минут.

Вся одноразовая продукция не предназначена для многократного использования.

Для протирания и дезинфекции можно использовать имеющиеся агенты.

BOWA не несет ответственности за неправильную очистку, стерилизацию и использование.

Продукция сертифицирована согласно 93 / 42 / EEC

Todos los instrumentos reutilizables se suministran en estado no estéril y deben ser esterilizados a 134 °C / 20 min.

Todos los productos desechables no son previstos para reutilización.





Para la desinfección superficial general pueden utilizarse productos comerciales corrientes.

BOWA no asume ningún tipo de responsabilidad por la limpieza, la esterilización y la utilización indebida.

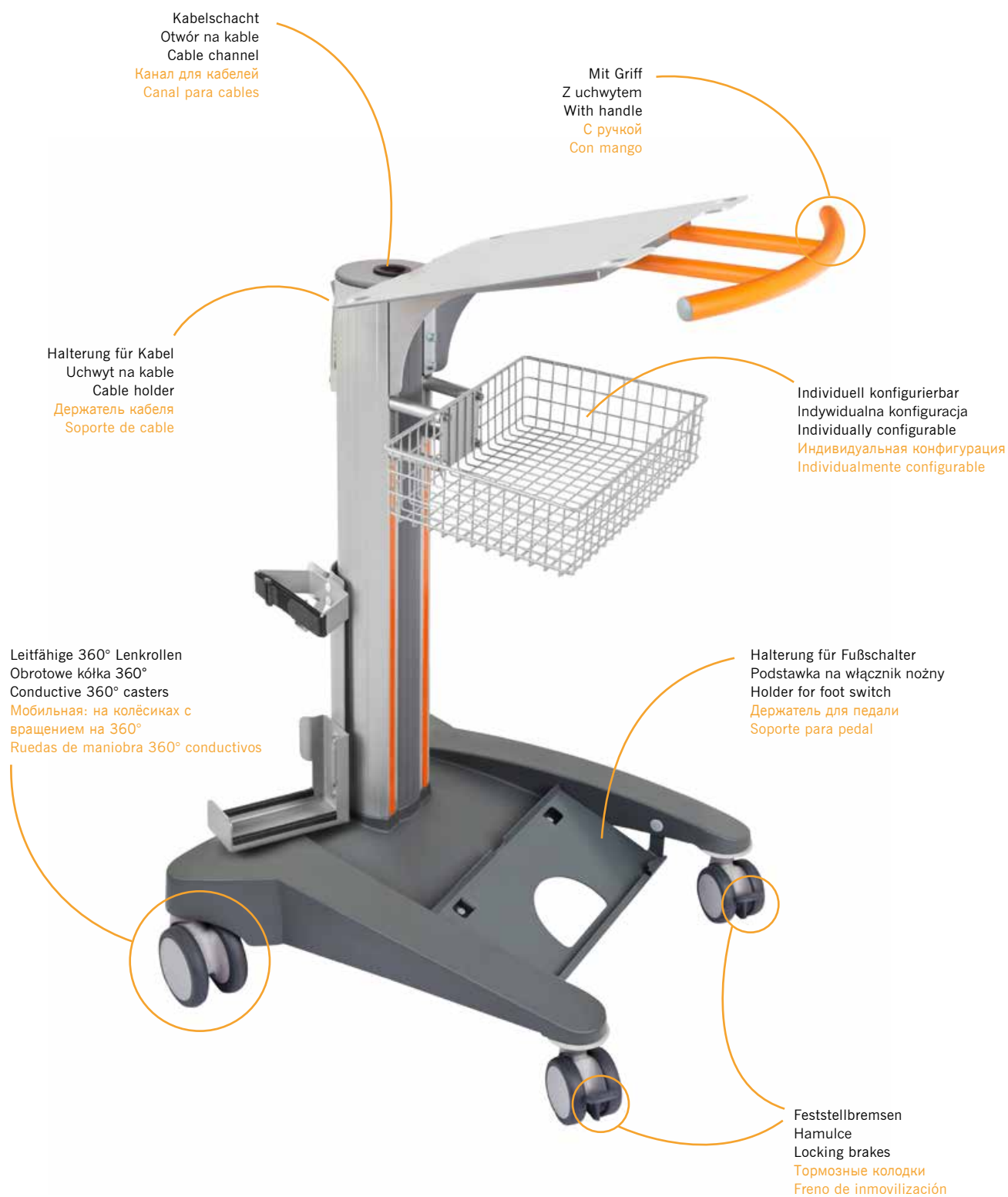
Los productos están certificados según la norma 93 / 42 / CEE

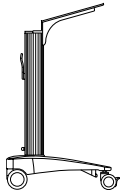
10.1 Gerätewagen ARC CART
Wózek ARC CART
Trolley ARC CART
Тележка для аппаратов ARC CART
Carro ARC CART



	902-050	ARC CART mit Korb vorne, montiert ARC CART z koszykiem przednim, zmontowany ARC CART with frontal basket, assembled Тележка ARC CART с корзиной, в собранном виде ARC CART cesta de frente, montado
	inkl. / w tym / incl. / в т.ч. / incl.	
		902-022
		902-912
		902-921
		902-917
		902-913
		902-911 (3 x)
	902-100	

10.1 Gerätewagen ARC CART
 Wózek ARC CART
 Trolley ARC CART
 Тележка для аппаратов ARC CART
 Carro ARC CART

	902-053	ARC CART Gerätewagen mit Schublade, montiert ARC CART Wózek z szufladą, zmontowany ARC CART Equipment trolley with drawer, assembled Тележка ARC CART с ящиком, в собранном виде ARC CART Carro porta equipo, con gaveta, montado
	inkl. / w tym / incl. / в т.ч. / incl.	
		902-022
		902-921
		902-906
		902-909
		902-917
		902-914
		902-911 (3 x)
		902-100

	902-054	ARC CART für SHE SHA, montiert ARC CART do SHE SHA, zmontowany ARC CART for SHE SHA, assembled Тележка ARC CART для системы SHE SHA, в собранном виде ARC CART carro para SHE SHA, montado
	inkl. / w tym / incl. / в т.ч. / incl.	
		902-022
		902-920
		902-912
		902-921
		902-917
		902-913
		902-911 (4 x)
	902-100	

10.2 Optionen Vorderseite
 Opcje na stronę przednią
 Options front side
 Комплектующие (крепление спереди)
 Opciones parte delantera

	<p>902-022</p>	<p>ARC CART, Gerätewagen ARC CART, wózek ARC CART, equipment trolley Тележка для аппаратов ARC CART ARC CART, carro porta equipo</p> <p>BOWA BOWA ARC ARC 250 303</p> <p>BOWA BOWA ARC ARC 350 400</p>
<p>oder / lub / or / или / o</p>		
	<p>902-920</p>	<p>Geneigter Stellboden, für SHE SHA (950-001) an ARC CART Ukośna półka pod SHE SHA, do ARC CART Angled equipment shelf, for SHE SHA (950-001), for ARC CART Наклонная полка для системы SHE SHA (950-001) к тележке ARC CART Repisa inclinada, para SHE SHA (950-001) para ARC CART</p>
<p>oder / lub / or / или / o</p>		
	<p>902-912</p>	<p>Ablagekorb, vorne, für ARC CART Koszyk odkładczy, przedni, do ARC CART Filing basket, front side, for ARC CART Корзинка для принадлежностей к тележке ARC CART Cesta de frente, para ARC CART</p>
<p>oder / lub / or / или / o</p>		
	<p>902-906</p>	<p>Schublade mit Abdeckung, für ARC CART Szuflada z pokrywą, do ARC CART Drawer with cover, for ARC CART Ящик с крышкой к тележке ARC CART Gaveta con tapa, para ARC CART</p>
	<p>902-909</p>	<p>Zusatzschublade, für ARC CART Dodatkowa szuflada, do ARC CART Additional drawer, for ARC CART Дополнительный ящик к тележке ARC CART Gaveta adicional, para ARC CART</p>
	<p>902-921</p>	<p>ARC CART, Griff ARC CART, uchwyt ARC CART, handle Ручка к тележке ARC CART, крепление спереди ARC CART, manija</p>

10.3 Optionen Rückseite
 Opcje na stronę tylną
 Options rear side
 Комплектующие (крепление сзади)
 Opciones parte trasera

	<p>902-900</p>	<p>Gasflaschenhalterung, für ARC CART Uchwyt na butlę gazową, do ARC CART Gas cylinder attachment, for ARC CART Крепление для баллонов к тележке ARC CART Soporte para bombona de gas para ARC CART</p>
---	----------------	---

oder / lub / or / или / o

	<p>902-908</p>	<p>Geschlossene Gasflaschenhalterung, für ARC CART Zamknięty pojemnik na butlę gazową, do ARC CART Closed gas cylinder attachment, for ARC CART Закрытое крепление для баллонов к тележке ARC CART Soporte cerrado para bombona de gas, para ARC CART</p>
---	----------------	---

oder / lub / or / или / o

	<p>902-913</p>	<p>Gasflaschenhalterung, für ARC CART Uchwyt na butlę gazową, do ARC CART Gas cylinder attachment, for ARC CART Крепление для баллона к тележке ARC CART Soporte para bombona de gas para ARC CART</p>
---	----------------	--

oder / lub / or / или / o

	<p>902-914</p>	<p>Geschlossene Gasflaschenhalterung, für ARC CART Zamknięty pojemnik na butlę gazową, do ARC CART Closed gas cylinder attachment, for ARC CART Закрытое крепление для баллона к тележке ARC CART Soporte cerrado para bombona de gas, para ARC CART</p>
---	----------------	--

oder / lub / or / или / o

	<p>902-917</p>	<p>Halterung für Einpedal Fußschalter Uchwyt na pojedynczy włącznik nożny, do ARC CART Holder for single-pedal foot switch Держатель однопедального ножного переключателя к тележке ARC CART Soporte para pedal simple</p>
---	----------------	--

10.3 Optionen Rückseite
 Opcje na stronę tylną
 Options rear side
 Комплектующие (крепление сзади)
 Opciones parte trasera







	902-917	Halterung für Einpedal Fußschalter Uchwyt na pojedynczy włącznik nożny, do ARC CART Holder for single-pedal foot switch Держатель однопедального ножного переключателя к тележке ARC CART Soporte para pedal simple
	902-913	Gasflaschenhalterung, für ARC CART Uchwyt na butlę gazową, do ARC CART Gas cylinder attachment, for ARC CART Крепление для баллона к тележке ARC CART Soporte para bombona de gas para ARC CART

oder / lub / or / или / o

	902-917	Halterung für Einpedal Fußschalter Uchwyt na pojedynczy włącznik nożny, do ARC CART Holder for single-pedal foot switch Держатель однопедального ножного переключателя к тележке ARC CART Soporte para pedal simple
	902-914	Geschlossene Gasflaschenhalterung, für ARC CART Zamknięty pojemnik na butlę gazową, do ARC CART Closed gas cylinder attachment, for ARC CART Закрытое крепление для баллона к тележке ARC CART Soporte cerrado para bombona de gas, para ARC CART

	902-923	ARC CART, Griff Rückseite ARC CART, uchwyt tylny ARC CART, handle rear side Ручка к тележке ARC CART, крепление сзади ARC CART, manija parte trasera
---	---------	--

10.4 Zubehör
 Akcesoria
 Accessories
 Принадлежности
 Accesorios

	<p>902-911</p>	<p>Anschluss Potentialausgleichsleitung Złącze wyrównania potencjału Connector PE-line Разъем для выравнивания потенциалов к тележке ARC CART Conector para cable equipotencial</p>
	<p>902-922</p>	<p>ARC CART, Sicherungskit ARC CART, zestaw zabezpieczający ARC CART, Securing kit Комплект креплений для фиксации к тележке ARC CART ARC CART, Kit de Fijación</p>
	<p>902-915</p>	<p>Ersatzband Gasflaschenhalter Zapasowy pasek do mocowania butli z gazem Replacement strap for gas cylinder attachment Сменный ремень к креплению для баллона Banda de reserva para soporte de botella</p>
	<p>902-918</p>	<p>Kabel- und Fußschalter Halterung für Normschiene Uchwyt na kabel i włącznik nożny do wspornika montażowego Cable and foot switch holder for standard rail Держатель кабеля и педали для стандартной шины Soporte para cable y pedal, para riel normalizado</p>
	<p>902-919</p>	<p>Normschiene Wspornik montażowy Standard rail Стандартная шина Riel normalizado</p>
	<p>902-100</p>	<p>Montage ARC CART Montaż ARC CART ARC CART assembly Сборка тележки ARC CART ARC CART montaje</p>

11 SHE SHA Rauchgasabsaugung
 System odsysania dymu SHE SHA
 SHE SHA Smoke Evacuation System
 SHE SHA Система эвакуации дыма
 SHE SHA Aspirador de humos quirúrgicos

11.1 SHE SHA Rauchgasabsaugung 11.2 SHE SHA 11.3 Adapter Handgriffe 11.5 Zubehör SHE SHA REF 950-000	11.1 System odsysania dymu SHE SHA 11.2 SHE SHA 11.3 Adaptery do uchwytów 11.4 Akcesoria SHE SHA REF 950-000	11.1 SHE SHA Smoke Evacuation System 11.2 SHE SHA 11.3 Adaptors handles 11.4 Accessories SHE SHA REF 950-000
11.1 SHE SHA Система эвакуации дыма 11.2 SHE SHA 11.3 Насадки на ВЧ-инструментов 11.4 Принадлежности SHE SHA REF 950-000	11.1 SHE SHA Aspirador de humos quirúrgicos 11.2 SHE SHA 11.3 Adaptadores mangos 11.4 Accesorios SHE SHA REF 950-000	

<p>Alle wiederverwendbaren Instrumente werden im unsterilen Zustand angeliefert und können bei 134 °C / 20 min sterilisiert werden.</p> <p>Alle Einmalprodukte sind nicht für den mehrmaligen Gebrauch vorgesehen.</p> <p>Für die allgemeine Wischdesinfektion können handelsübliche Mittel verwendet werden.</p> <p>Für unsachgemäße Reinigung, Sterilisation und Anwendung kann seitens BOWA keine Haftung übernommen werden.</p> <p>Die Produkte tragen das CE Zeichen nach Richtlinie 93 / 42 / EWG</p>	<p>Wszystkie instrumenty wielokrotnego użytku dostarczane są w niesterylnej postaci i mogą być poddawane sterylizacji w temperaturze 134 °C przez 20 min.</p> <p>Wszystkie instrumenty jednorazowego użytku nie są przeznaczone do powtórnego wykorzystania.</p> <p>Do czyszczenia i dezynfekcji można używać preparatów ogólnie dostępnych na rynku.</p> <p>BOWA nie bierze odpowiedzialności za niewłaściwe czyszczenie, sterylizację i użycie.</p> <p>Produkty są certyfikowane według 93 / 42 / EEC</p>	<p>All reusable instruments are supplied in an unsterile state and can be sterilised at 134 °C for 20 min.</p> <p>All single-use products are not intended for multiple usage.</p> <p>Commercially available agents can be used for general wiping and disinfection.</p> <p>BOWA can accept no liability for improper cleaning, sterilisation and use.</p> <p>The products are certified according to 93 / 42 / EEC</p>
---	---	---



Все инструменты многократного использования поставляются в нестерильном виде и должны быть простерилизованы при температуре не выше 134 °C в течение 20 минут.

Вся одноразовая продукция не предназначена для многократного использования.

Для протирания и дезинфекции можно использовать имеющиеся агенты.

BOWA не несет ответственности за неправильную очистку, стерилизацию и использование.

Продукция сертифицирована согласно 93 / 42 / EEC

Todos los instrumentos reutilizables se suministran en estado no estéril y deben ser esterilizados a 134 °C / 20 min.

Todos los productos desechables no son previstos para reutilización.

Para la desinfección superficial general pueden utilizarse productos comerciales corrientes.

BOWA no asume ningún tipo de responsabilidad por la limpieza, la esterilización y la utilización indebida.

Los productos están certificados según la norma 93 / 42 / CEE

11.1 SHE SHA Rauchgasabsaugung
 System odsysania dymu SHE SHA
 SHE SHA Smoke Evacuation System
 SHE SHA Система эвакуации дыма
 SHE SHA Aspirador de humos quirúrgicos



Effizienter Gesundheitsschutz – Leise
 Skuteczna ochrona zdrowia – Cicha
 Efficient health protection – Quiet
 Эффективная защита здоровья – Тихая
 Protección eficiente de la salud – Silencioso

Automatische Aktivierung über Sensor mit allen elektrochirurgischen Geräten
 Automatyczna aktywacja z możliwością kombinacji ze wszystkimi urządzeniami elektrochirurgicznymi
 Automatic activation combinable with all devices
 Автоматическая активация в комбинации со всеми устройствами
 Activación automática por sensor con todos los equipos quirúrgicos

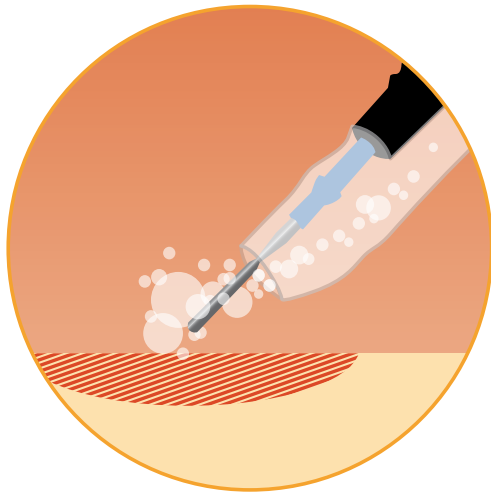

99.999% Filtereffizienz
 Wydajność filtra 99.999%
 99.999% filter efficiency
 99,999% эффективность фильтрации
 99.999% eficiencia del filtro

3 Leistungsstufen
 3 stopnie wydajności
 3 power levels
 3 уровня мощности
 3 niveles de potencia

Schlauch, Handgriff und Elektrode
 Wąż, uchwyt i elektroda
 Hose, handle and electrode
 Насадка, держатель электродов и электрод
 Tubo, lápiz y electrodo

Clip-on für schlanke Handgriffe
 Klips do wąskich uchwytów
 Clip-on for slim handles
 Насадка для тонкого держателя электродов
 Clip-on para lápices finos



3 m

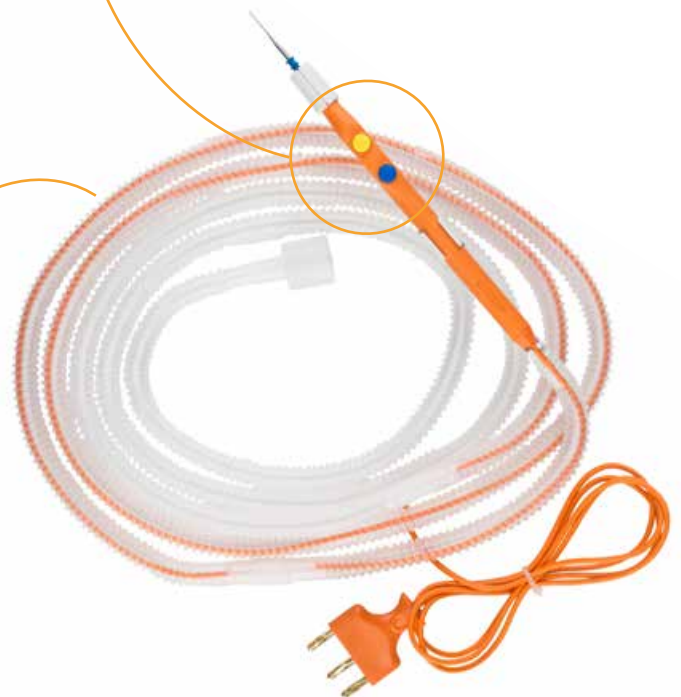

Max. 55 db (Gesprächslautstärke)
 Maks. 55 db (poziom głośności rozmowy)
 Max. 55 db (voice volume)
 Макс. 55 дБ (громкость голоса)
 Máx. 55 db (ruido de conversación)

Automatische Filtererkennung Plug'n Play
 Automatyczna detekcja filtra plug'n play
 Automatic plug'n play filter recognition
 Автоматическое распознавание фильтра Plug'n Play
 Identificación automática del filtro por plug'n play



Extra lange Filterlebensdauer für max. 35 Stunden Aktivierung
 Bardzo długa żywotność filtra do maks. 35 godzin aktywnej pracy
 Extra-long filter life for max. 35 hours of activation
 Повышенный срок службы фильтра, макс. 35 часов активации
 Duración del filtro extralarga para máx. 35 horas de activación

3-Port-Filter mit Berührungsschutz
 Filtr 3-portowy z ochroną przed przypadkowym dotknięciem
 3-port filter with protection against accidental contact
 3-портовый фильтр с защитой от случайного контакта
 Filtro de 3 puertos con protección contra el contacto

1/4"
[8,4 mm]

3/8"
[9,5 mm]

7/8"
[22 mm]

11.2 SHE SHA

	<p>950-001</p>	<p>SHE SHA Rauchgasabsaugung inkl. Aktivierungssensor, pneumatischem Fußschalter System odsysania dymu SHE SHA zawiera czujnik aktywujący, pneumatyczny włącznik nożny SHE SHA smoke evacuation system incl. remote sensor and pneumatic foot switch Система эвакуации дыма SHE SHA в т.ч. дистанционный датчик и пневматическая педаль SHE SHA Aspirador de humos quirúrgicos incl. sensor de activación y pedal neumático</p> <p>Ohne Filter Bez filtra Without filter без фильтра Sin filtro</p>
	<p>951-001</p>	<p>SHE SHA (950-001) Filter für 35 Stunden / 2 Stk. SHE SHA (950-001) filtr na 35 godzin / 2 szt. SHE SHA (950-001) filter for 35 hours / 2 pcs. SHE SHA (950-001) фильтр на 35 часов работы / 2 шт. Filtro SHE SHA (950-001) para 35 horas / 2 uds.</p>

11.3 Adapter Handgriffe Adaptory do uchwytów Adaptors handles Насадки для ВЧ-инструментов Adaptadores mangos

	<p>802-032</p>	<p>SHE SHA Handgriff, 2 Tasten, Messer, 3 m, Einweg, steril / 10 Stk. / inkl. Holster Uchwyt SHE SHA, 2 przyciski, nóż, 3 m, jednorazowego użytku, sterylne / 10 szt. / zawiera futerał SHE SHA handle, 2 buttons, knife electrode, 3 m, single-use, sterile / 10 pcs. / incl. holster SHE SHA одноразовый ВЧ-инструмент с электродом-ножом, 2-кнопочная активация, кабель 3 м, в стерильной упаковке / 10 шт. в т.ч. чехол Lápiz SHE SHA, 2 botones, cuchilla, 3 m, desechable, esterilizado / 10 uds. / incl. funda</p>
	<p>952-001</p>	<p>SHE SHA Schlauch, für Handgriff, 3 m, Einweg, steril / 10 Stk. Wąż SHE SHA, do uchwytu, 3 m, jednorazowego użytku, sterylne / 10 szt. SHE SHA hose for handle, 3 m, single-use, sterile / 10 pcs. SHE SHA одноразовая насадка для ВЧ-инструментов, кабель 3 м, в стерильной упаковке / 10 шт. Tubo SHE SHA, para lápiz, 3 m, desechable, esterilizado / 10 uds.</p>





11.3 Adapter Handgriffe
 Adaptery do uchwytów
 Adaptors handles
 Насадки для ВЧ-инструментов
 Adaptadores mangos



STERILE

R



 <p>Powered By BUFFALO Filter®</p> <p>Schlauch 7/8" (22 mm) Wąż 7/8" (22 mm) Tubing 7/8" (22 mm) Трубка 22мм Manguera 7/8" (22 mm)</p>	<p>952-000</p>	<p>Schlauch für Handgriff SHE SHA / 10 Stk. / 3 m Wąż do uchwytu SHE SHA / 10 szt. / 3 m Hose for pencil SHE SHA / 10 pcs. / 3 m Насадка SHE SHA для ВЧ-инструментов / 10 шт. / 3 м Manguera para mangos SHE SHA / 10 uds. / 3 m</p> <p>Für / Do / For / Для / Para 801-030; 802-030; 322-045; 110-045; 112-045; 227-045; 327-045; 220-145; 220-045; 120-145; 120-045; 220-245</p>	
	<p>952-100</p>	<p>Schlauch für Handgriff SHE SHA, klein / 10 Stk. / 3 m Wąż do uchwytu SHE SHA, mały / 10 szt. / 3 m Hose for pencil SHE SHA, small / 10 pcs. / 3 m Насадка SHE SHA для тонких ВЧ-инструментов / 10 шт. / 3 м Manguera para mangos SHE SHA, delgado / 10 uds. / 3 m</p> <p>Für / Do / For / Для / Para 215-045; 104-045; 214-045; 218-045; 105-045; 330-030; 100-016; 210-030; 219-030; 335-030</p>	
 <p>22 mm</p>	<p>952-200</p>	<p>Schlauch SHE SHA für Laparoskopie mit Luer Lock / 3 m Wąż SHE SHA do laparoskopii z Luer Lock / 3 m Hose SHE SHA for laparoscopy with Luer Lock / 3 m Насадка SHE SHA для лапароскопии с Luer Lock / 3 м Manguera SHE SHA para laparoscopia con Luer Lock / 3 m</p>	

11.4 Zubehör SHE SHA REF 950-000
 Akcesoria SHE SHA REF 950-000
 Accessories SHE SHA REF 950-000
 Принадлежности SHE SHA REF 950-000
 Accessorios SHE SHA REF 950-000

 <p>Powered By BUFFALO Filter®</p>	<p>951-000</p>	<p>Filter SHE SHA (950-000) 8 Stunden – 7/8" (22 mm) 8-godzinny filtr SHE SHA (950-000) – 7/8" (22 mm) Filter SHE SHA (950-000) 8 hours – 7/8" (22 mm) Фильтр SHE SHA (950-000) 8 часов – 7/8" (22 мм) Filtro SHE SHA (950-000) 8 horas – 7/8" (22 mm)</p>	
	<p>952-300</p>	<p>Vorfilter SHE SHA (950-000) Filtr wstępny (950-000) Pre-filter SHE SHA (950-000) Предварительный фильтр SHE SHA (950-000) Prefiltro SHE SHA (950-000)</p>	
	<p>952-400</p>	<p>Y-Adapter SHE SHA (950-000) Adapter Y SHE SHA (950-000) Y-Adaptor SHE SHA (950-000) Y-адаптер SHE SHA (950-000) Y-Adaptador SHE SHA (950-000)</p>	

12 Set Empfehlungen
 Rekomendowane zestawy
 Set recommendations
 Рекомендации по комплектации
 Set recomendaciones

12.1	Zubehör Set	12.1	Zestaw akcesoriów	12.1	Accessories set
12.2	ARC 100 Kompletset	12.2	ARC 100 Kompletny zestaw	12.2	ARC 100 Complete set
12.3	NightKNIFE® & LIGATOR® Set	12.3	Set NightKNIFE® & LIGATOR®	12.3	NightKNIFE® & LIGATOR® Set
12.4	Set Chirurgie	12.4	Set Chirurgia	12.4	Set Surgery
12.5	Set Argon Chirurgie	12.5	Set Chirurgia argonowa	12.5	Set Argon Surgery
12.6	Set Gynäkologie	12.6	Set Ginekologia	12.6	Set Gynaecology
12.7	Set Urologie	12.7	Set Urologia	12.7	Set Urology
12.8	Set Gastroenterologie	12.8	Set Gastroenterologia	12.8	Set Gastroenterology
12.9	Set Herzchirurgie	12.9	Set Kardiochirurgia	12.9	Set Cardiac Surgery
12.10	Set Orthopädie	12.10	Set Ortopedia	12.10	Set Orthopedics
12.11	Set Kinderchirurgie	12.11	Set Chirurgia dziecięca	12.11	Set Pediatric Surgery
12.12	Set Neurochirurgie	12.12	Set Neurochirurgia	12.12	Set Neuro Surgery
12.13	Set Plastische und Ästhetische Chirurgie	12.13	Set Chirurgia plastyczna i estetyczna	12.13	Set Plastic and Aesthetic Surgery
12.1	Набор принадлежностей	12.1	Set accesorios	12.1	Set accesorios
12.2	Набор для ARC 100	12.2	ARC 100 Juego completo	12.2	ARC 100 Juego completo
12.3	NightKNIFE® & LIGATOR® набор	12.3	NightKNIFE® & LIGATOR® Set	12.3	NightKNIFE® & LIGATOR® Set
12.4	Хирургический набор	12.4	Set Cirugía	12.4	Set Cirugía
12.5	Набор для аргоноплазменной хирургии	12.5	Set Cirugía argón	12.5	Set Cirugía argón
12.6	Набор для гинекологии	12.6	Set Ginecología	12.6	Set Ginecología
12.7	Набор для урологии	12.7	Set Urología	12.7	Set Urología
12.8	Набор для гастроэнтерологии	12.8	Set Gastroenterología	12.8	Set Gastroenterología
12.9	Набор для кардиохирургии	12.9	Set Cirugía cardiovascular	12.9	Set Cirugía cardiovascular
12.10	Набор для ортопедии	12.10	Set Ortopedia	12.10	Set Ortopedia
12.11	Набор для детской хирургии	12.11	Set Cirugía pediátrica	12.11	Set Cirugía pediátrica
12.12	Набор для нейрохирургии	12.12	Set Neurocirugía	12.12	Set Neurocirugía
12.13	Набор для пластической и эстетической хирургии	12.13	Set Cirugía estética y plástica	12.13	Set Cirugía estética y plástica

<p>Alle wiederverwendbaren Instrumente werden im unsterilen Zustand angeliefert und können bei 134 °C / 20 min sterilisiert werden.</p> <p>Alle Einmalprodukte sind nicht für den mehrmaligen Gebrauch vorgesehen.</p> <p>Für die allgemeine Wischdesinfektion können handelsübliche Mittel verwendet werden.</p> <p>Für unsachgemäße Reinigung, Sterilisation und Anwendung kann seitens BOWA keine Haftung übernommen werden.</p> <p>Die Produkte tragen das CE Zeichen nach Richtlinie 93 / 42 / EWG</p>	<p>Wszystkie instrumenty wielokrotnego użytku dostarczane są w niesterylnej postaci i mogą być poddawane sterylizacji w temperaturze 134 °C przez 20 min.</p> <p>Wszystkie instrumenty jednorazowego użytku nie są przeznaczone do powtórnego wykorzystania.</p> <p>Do czyszczenia i dezynfekcji można używać preparatów ogólnie dostępnych na rynku.</p> <p>BOWA nie bierze odpowiedzialności za niewłaściwe czyszczenie, sterylizację i użycie.</p> <p>Produkty są certyfikowane według 93 / 42 / EEC</p>	<p>All reusable instruments are supplied in an unsterile state and can be sterilised at 134 °C for 20 min.</p> <p>All single-use products are not intended for multiple usage.</p> <p>Commercially available agents can be used for general wiping and disinfection.</p> <p>BOWA can accept no liability for improper cleaning, sterilisation and use.</p> <p>The products are certified according to 93 / 42 / EEC</p>
---	---	---



Все инструменты многократного использования поставляются в нестерильном виде и должны быть простерилизованы при температуре не выше 134 °C в течение 20 минут.

Вся одноразовая продукция не предназначена для многократного использования.

Для протирания и дезинфекции можно использовать имеющиеся агенты.

BOWA не несет ответственности за неправильную очистку, стерилизацию и использование.

Продукция сертифицирована согласно 93 / 42 / EEC

Todos los instrumentos reutilizables se suministran en estado no estéril y deben ser esterilizados a 134 °C / 20 min.

Todos los productos desechables no son previstos para reutilización.







Para la desinfección superficial general pueden utilizarse productos comerciales corrientes.

BOWA no asume ningún tipo de responsabilidad por la limpieza, la esterilización y la utilización indebida.

Los productos están certificados según la norma 93 / 42 / CEE

12.1 Zubehör-Set
Zestaw akcesoriów
Accessories set
Набор принадлежностей
Set accesorios



	901-140 SET Ø 4 mm	901-124 SET Ø 2.4 mm
	500-000	530-000
	215-045	218-045
	333-001	333-001
	816-112	816-112
	380-050	380-050
	605-040	605-040
	351-040	351-040





12.2 ARC 100 Kompletset
Kompletny zestaw
Complete set
Набор
Juego completo





	901-125	901-126
	900-100	-
	530-000	530-000
	220-045	220-045
	816-072	816-072
	386-050	386-050
	605-040	605-040
	287-040	287-040
	901-012	901-012

Optionales Zubehör
 Opcionalne akcesoria
 Optional accessories
 Дополнительные принадлежности
 Accesorios opcionales

	220-345
	385-050
	232-003
	194-100

12.3 NightKNIFE® & LIGATOR® Set – Container & Tray



773-000

773-001



773-981

773-981



773-980

773-980



770-000

770-000



770-320

770-320

770-336

770-336



771-120

771-121

771-136

771-137



773-000

773-001



770-999



770-211

770-211

770-236

770-236

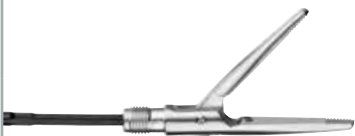

771-011

771-011

771-036

771-036



772-011

772-011

772-036

772-036

12.4 Set Chirurgie
 Chirurgia
 Surgery
 Набор для хирургии
 Cirugía













	BASIS PODSTAWOWY BASIC БАЗОВЫЙ BÁSICO	FORTGESCHRITTEN (OFFEN) ROZSZERZONY ADVANCED (OPEN) РАСШИРЕННЫЙ AVANZADO (ABIERTO)
	900-303	900-400
		900-396
	901-021	901-032
		901-011
	220-045	220-045
	530-207	530-207
		530-000
	380-050	380-050
	816-092	816-092
	351-040	351-040
	605-040	605-040
	605-034	605-002
		378-045
		797-230
		760-216
		760-219
		760-223
		760-228





	BASIS (LAPAROSKOPIE) PODSTAWOWY (LAPAROSKOPIA) BASIC (LAPAROSCOPY) БАЗОВЫЙ (ЛАПАРОСКОПИЯ) BÁSICO (LAPAROSCOPIA)	FORTGESCHRITTEN (LAPAROSKOPIE) ROZSZERZONY (LAPAROSKOPIA) ADVANCED (LAPAROSCOPY) РАСШИРЕННЫЙ (ЛАПАРОСКОПИЯ) AVANZADO (LAPAROSCOPIA)
	900-303	900-400
		900-396
	901-021	901-031
	220-045	220-045
	530-207	530-207
		530-000
	380-050	380-050
	816-092	816-092
	280-050	280-050
	700-005	700-004
	280-035	700-005
		280-035
		351-040
		605-040
		770-036
		771-036
		772-036
		770-301
		775-000

12.5 Set Argon Chirurgie
 Chirurgia argonowa
 Argon Surgery
 Набор для аргонноплазменной хирургии
 Cirurgia argón



	BASIS PODSTAWOWY BASIC БАЗОВЫЙ BÁSICO	FORTGESCHRITTEN ROZSZERZONY ADVANCED РАСШИРЕННЫЙ AVANZADO
	900-303	900-400
	900-392	900-396
	900-000	900-001
	900-90x	900-90x
	902-022	902-022
		902-912
	902-913	902-913
		901-011
	901-031	901-032
	380-050	380-050
	816-092	816-092
	220-045	220-045
	530-207	530-207
	351-040	351-040
	605-040	605-040
	605-034	605-034
	830-050	830-050







	BASIS PODSTAWOWY BASIC БАЗОВЫЙ BÁSICO	FORTGESCHRITTEN ROZSZERZONY ADVANCED РАСШИРЕННЫЙ AVANZADO
	932-042	932-042
	932-031	932-031
		932-032
	932-034	932-034
		932-044
		932-054
		932-056
		932-057
		760-223

12.6 Set Gynäkologie
 Ginecologia
 Gynaecology
 Набор для гинекологии
 Ginecología



	BASIS PODSTAWOWY BASIC БАЗОВЫЙ BÁSICO	FORTGESCHRITTEN (OFFEN) ROZSZERZONY (OTWARTA) ADVANCED (OPEN) РАСШИРЕННЫЙ (ДЛЯ ОТКРЫТОЙ ХИРУРГИИ) AVANZADO (ABIERTO)	FORTGESCHRITTEN (LAPAROSKOPIE) ROZSZERZONY (LAPAROSKOPIA) ADVANCED (LAPAROSCOPY) РАСШИРЕННЫЙ (ДЛЯ ЛАПАРОСКОПИИ) AVANZADO (LAPAROSCOPIA)
	900-303	900-400	900-400
		900-396	900-396
		900-395	900-395
	901-031	901-032	901-032
		901-011	901-011
	380-050	380-050	380-050
	816-092	816-092	816-092
	220-045	220-045	
	530-207		
		530-000	
	351-040	351-040	
	605-040	605-040	
		605-002	









	BASIS PODSTAWOWY BASIC БАЗОВЫЙ BÁSICO	FORTGESCHRITTEN (OFFEN) ROZSZERZONY (OTWARTA) ADVANCED (OPEN) РАСШИРЕННЫЙ (ДЛЯ ОТКРЫТОЙ ХИРУРГИИ) AVANZADO (ABIERTO)	FORTGESCHRITTEN (LAPAROSKOPIE) ROZSZERZONY (LAPAROSKOPIA) ADVANCED (LAPAROSCOPY) РАСШИРЕННЫЙ (ДЛЯ ЛАПАРОСКОПИИ) AVANZADO (LAPAROSCOPIA)
		797-230	
		378-045	
		760-219	
		760-223	
		760-228	
			700-005
			280-035
			520-115
			770-301
			770-036
			771-036
			775-000

12.7 Set Urologie
 Urologia
 Urology
 Набор для урологии
 Urología



	FORTGESCHRITTEN (OFFEN) ROZSZERZONY (OTWARTA) ADVANCED (OPEN) РАСШИРЕННЫЙ AVANZADO (ABIERTO)	FORTGESCHRITTEN (ARGON) ROZSZERZONY (ARGON) ADVANCED (ARGON) РАСШИРЕННЫЙ (АРГОН) AVANZADO (ARGON)
	900-400	900-400
	900-396	900-396
	900-395	900-395
		900-001
		900-90x
		902-022
		902-912
		902-913
		902-917
	901-011	901-011
	901-031	901-031
	380-050	380-050
	816-092	816-092
	220-045	220-045
	530-000	530-000
	351-040	351-040
	605-040	605-040
	605-002	605-002



	FORTGESCHRITTEN (OFFEN) ROZSZERZONY (OTWARTA) ADVANCED (OPEN) РАСШИРЕННЫЙ AVANZADO (ABIERTO)	FORTGESCHRITTEN (ARGON) ROZSZERZONY (ARGON) ADVANCED (ARGON) РАСШИРЕННЫЙ (АРГОН) AVANZADO (ARGON)
	798-230	798-230
	378-045	378-045
		830-050
		932-042
		932-031
		932-034
	760-223	760-223
		775-000

12.7 Set Urologie
 Urologia
 Urology
 Набор для урологии
 Urología



	BASIS (MONOPOLARE RESEKTION) PODSTAWOWY (RESEKCJA MONOPOLARNA) BASIC (MONOPOLAR RESECTION) БАЗОВЫЙ (МОНОПОЛЯРНАЯ РЕЗЕКЦИЯ) BÁSICO (RESECCIÓN MONOPOLAR)	FORTGESCHRITTEN (BIPOLARE RESEKTION) ROZSZERZONY (RESEKCJA BIPOLARNA) ADVANCED (BIPOLAR RESECTION) РАСШИРЕННЫЙ (БИПОЛЯРНАЯ РЕЗЕКЦИЯ) AVANZADO (RESECCIÓN BIPOLAR)
	900-303	900-400
		900-395
	901-021	901-032
	380-050	380-050
	816-092	816-092
	351-040	351-040
	605-040	605-040
	106-x45	35x-145

12.8 Set Gastroenterologie
 Gastroenterologia
 Gastroenterology
 Набор для гастроэнтерологии
 Gastroenterología



	BASIS PODSTAWOWY BASIC БАЗОВЫЙ BÁSICO	FORTGESCHRITTEN ROZSZERZONY ADVANCED РАСШИРЕННЫЙ AVANZADO
	900-250	900-400
	900-392	
	900-000	900-001
	900-90x	900-90x
	902-022	902-022
	902-906	902-906
	902-909	902-909
	902-913	902-913
	901-021	901-032
	380-050	380-050
	816-092	816-092
	431-045	431-045
	432-045	432-045
	830-050	830-050
	932-146	932-146
	932-249	932-249
		932-252
		932-253

12.9 Set Herzchirurgie
 Kardiochirurgia
 Cardiac Surgery
 Набор для кардиохирургии
 Cirugia cardiovascular



	BASIS PODSTAWOWY BASIC БАЗОВЫЙ BÁSICO	FORTGESCHRITTEN ROZSZERZONY ADVANCED РАСШИРЕННЫЙ AVANZADO
	900-303	900-400
	901-031	901-032
		901-011
	380-050	380-050
	816-092	816-092
	220-045	220-045
	530-207	530-207
	351-040	351-040
	605-040	605-040







12.10 Set Orthopädie
 Ortopedia
 Orthopedics
 Набор для ортопедии
 Ortopedia









	BASIS PODSTAWOWY BASIC БАЗОВЫЙ BÁSICO	FORTGESCHRITTEN ROZSZERZONY ADVANCED РАСШИРЕННЫЙ AVANZADO
	900-303	900-400
	901-031	901-032
	380-050	380-050
	816-092	816-092
	220-045	220-045
	530-000	530-000
	351-040	351-040
	605-040	605-040

12.11 Set Kinderchirurgie
 Chirurgia dziecięca
 Pediatric Surgery
 Набор для детской хирургии
 Cirugía pediátrica



	FORTGESCHRITTEN ROZSZERZONY ADVANCED РАСШИРЕННЫЙ AVANZADO
	900-400
	900-396
	900-001
	900-90x
	901-032
	380-050
	816-092
	220-045
	530-207
	530-211



	FORTGESCHRITTEN ROZSZERZONY ADVANCED РАСШИРЕННЫЙ AVANZADO
	798-180
	378-045
	760-216
	830-050
	932-042
	932-032
	932-034











12.12 Set Neurochirurgie
 Neurochirurgia
 Neuro Surgery
 Набор для нейрохирургии
 Neurocirugía



	FORTGESCHRITTEN ROZSZERZONY ADVANCED РАСШИРЕННЫЙ AVANZADO
	900-400
	901-032
	901-011
	380-050
	816-092
	220-045
	530-207
	530-211
	351-040
	607-002
	607-014
	607-020
	607-027
	607-039

12.13 Set Plastische und Ästhetische Chirurgie
 Chirurgia plastyczna i estetyczna
 Plastic and Aesthetic Surgery
 Набор для пластической и эстетической хирургии
 Cirugía estética y plástica



	FORTGESCHRITTEN ROZSZERZONY ADVANCED РАСШИРЕННЫЙ AVANZADO
	900-303
	901-031
	380-050
	816-092
	220-045
	530-207
	351-040
	607-002
	607-014
	607-020
	607-027
	607-039

Produktbeschreibung Opis produktu Product Description Описание продукции Descripción	Autoklavierzyklen Ilość cykli sterylizacji Autoclaving cycles Циклы автоклавирования Ciclos en autoclave	Beispiel Przykład Example Пример Ejemplo	Produktbeschreibung Opis produktu Product Description Описание продукции Descripción	Autoklavierzyklen Ilość cykli sterylizacji Autoclaving cycles Циклы автоклавирования Ciclos en autoclave	Beispiel Przykład Example Пример Ejemplo
ErgoPEN	200	110-045 215-045	Kabel – bipolare Resektion Kabel – Resekcja bipolarna Cable – Bipolar resection Кабель – Биполярная резекция Cable – Resección bipolar	20	352-145
ErgoPEN COMFORT	100	215-145 218-145	Kabel – bipolare Resektion Kabel – Resekcja bipolarna Cable – Bipolar resection Кабель – Биполярная резекция Cable – Resección bipolar	50	354-145 355-145
Handgriffe JackKNIFE® Uchwyt JackKNIFE® Handles JackKNIFE® Держатели электродов JackKNIFE® Mango JackKNIFE®	200	220-145	COMFORT Anschlusskabel Kable przyłączeniowe Connecting cables Соединительные кабели Cables de conexión	100	352-145
Handgriffe ohne Schalter Uchwyt bez włącznika Handles without switch Держатели электродов с активацией через ножной переключатель Mango sin pulsador	200	330-030 335-030	ErgoLAP Instrumente Instrumenty ErgoLAP ErgoLAP Instruments ErgoLAP Инструменты ErgoLAP Instrumentos	200	736-005 750-033
Elektroden Elektrody Electrodes Электроды Electrodos	75	530-207 500-000 510-108	ErgoLAP Mauleinsätze Wkłady szczękowe ErgoLAP ErgoLAP Jaw inserts ErgoLAP Вставки ErgoLAP insertos (pinzas)	75	721-301 751-033
Elektroden mit isoliertem Schaft Elektrody z izolowanym trzonkiem Electrodes with insulated shaft Электроды с изолированным стержнем Electrodos con asta aislada	75	530-134 520-028	LAP Elektroden Elektrody LAP LAP Electrodes ЛАП. Электроды LAP Electrodos	75	700-003 700-005
Anschlusskabel Kable przyłączeniowe Connecting cables Соединительные кабели Cables de conexión	300	360-050 351-040	Monopolare Pinzetten Szczypce monopolarne Monopolar forceps Пинцеты монополярные Pinzas monopolares	75	610-017 610-025

Produktbeschreibung Opis produktu Product Description Описание продукции Descripción	Autoklavierzyklen Ilość cykli sterylizacji Autoclaving cycles Циклы автоклавирования Ciclos en autoclave	Beispiel Przykład Example Пример Ejemplo	Produktbeschreibung Opis produktu Product Description Описание продукции Descripción	Autoklavierzyklen Ilość cykli sterylizacji Autoclaving cycles Циклы автоклавирования Ciclos en autoclave	Beispiel Przykład Example Пример Ejemplo
Bipolare Pinzetten Szczypce bipolarne Bipolar forceps Пинцеты биполярные Pinzas bipolares	75	605-040 607-040	Argon-Handgriff Uchwyt argonowy Electrode handle for Argon-enhanced electrosurgery Аргоноплазменный держатель электродов Mango para argón	100	932-042
BIZZER® Bipolare Schere Nożyczki bipolarne Bipolar scissors Биполярные ножницы Tijeras bipolares	25	797-180 797-580	Starre Argonsonden Szttywne elektrody argonowe Rigid Argon probes Аргоноплазменные зонды Electrodos rígidos para argón	75	932-031
NightKNIFE® / LIGATOR® Handgriff Uchwyt Handle Рукоятка Mango	100	770-000	Flexible Argonsonden Elastyczne sondy argonowe Flexible Argon probes Гибкие аргоноплазменные зонды Sondas de argón flexibles	20	932-048 932-118
NightKNIFE® / LIGATOR® Schaftrrohr tuba Shaft tube Стержневая трубка Tubo	200	770-236 770-336	Argon-Koagulationselektrode, biegsam Elektroda argonowa do koagulacji, giętka Argon coagulation electrode, bendable Электроды для аргоноплазменной коагуляции, изгибаемый Electrodo de coagulación con argón, flexible	25	932-060 932-061 932-062
NightKNIFE® / LIGATOR® Mauleinsätze Wkłady szczękowe Jaw inserts Рабочие вставки Insertos (pinzas)	20	771-036	Anschlusskabel für flexible Argonsonden Kabel do elastycznych sond argonowych Connecting cable for flexible Argon probes Соединительный кабель для гибких аргоноплазменных зондов Cable de conexión para sondas de argón flexibles	100	932-146
TissueSeal® PLUS TissueSeal® PLUS COMFORT MetraLOOP® MetraLOOP® COMFORT	50	520-113 760-223	Gummi-Neutralelektroden Gumowe elektrody neutralne Rubber return patient plates Нейтральные электроды многоцветные Electrodos neutros reutilizables	75	242-003 232-003
TissueSeal® COMFORT Handgriff Uchwyt TissueSeal® COMFORT TissueSeal® COMFORT Handle TissueSeal® COMFORT рукоятка TissueSeal® COMFORT Mango	100	760-319	Adapter Adaptory Adaptors Адаптеры Adaptadores	75	111-001 340-000

Кurzübersicht Indeks Index Поисковый указатель кодов Indice















050-230	43	378-045	35 / 87 / 168	530-133	23	754-033	59	818-112	120	/ 150 / 170 / 174
050-240	4		/ 173 / 175 / 181	530-134	23 / 184	755-033	59	818-141	123	902-913 147 / 149 / 151
050-241	4	378-145	35 / 87	530-135	23	756-033	59	818-161	122	/ 152 / 170 / 174
050-242	4	378-245	35 / 87	530-136	23	760-033	59	818-162	122	/ 177
060-012	20	380-050	126 / 163 / 168	530-150	19	760-216	102 / 168 / 181	830-000	105	902-914 148 / 151 / 152
100-016	11		/ 169 / 170 / 172	530-207	15 / 20 / 168	760-219	102 / 168 / 173	830-001	105	902-915 153
101-000	35		/ 174 / 176 / 177		/ 169 / 170 / 172	760-223	103 / 168 / 171	830-010	105	902-917 147 / 148 / 149
101-003	127		/ 178 / 179 / 180		/ 178 / 180 / 182		/ 173 / 175 / 185	830-011	105	/ 151 / 152 / 174
101-040	35 / 77		/ 182 / 183		/ 183 / 184	760-228	103 / 168 / 173	830-050	115 / 170 / 175	902-918 153
101-045	35	385-050	128 / 165	530-211	16 / 20 / 180	760-319	105 / 185		/ 177 / 181	902-919 153
101-051	34 / 79	386-050	126 / 165		/ 182	760-323	105	900-000	134 / 170 / 177	902-920 149 / 150
101-060	29 / 49 / 53	401-051	35	530-224	21	760-328	105	900-001	133 / 170 / 174	902-921 147 / 148 / 149
101-140	38 / 77	401-052	35	530-225	21	761-033	59		/ 177 / 180	/ 150
101-145	56	401-053	35	605-001	75	770-000	96 / 166 / 185	900-030	140	902-922 153
101-150	126	405-045	34	605-002	76 / 168 / 172	770-036	98 / 169 / 173	900-031	140	902-923 152
101-245	60	431-045	34 / 177		/ 174	770-200	96	900-035	140	905-000 65
104-045	11	432-045	34 / 177	605-007	75	770-201	96	900-100	136 / 165	905-001 64 / 65
105-045	11	480-145	56	605-011	74	770-211	98 / 167	900-250	134 / 177	905-002 64 / 65
106-045	34	500-000	20 / 163 / 184	605-013	75	770-236	98 / 167 / 185	900-303	134 / 168 / 169	905-003 64 / 65
106-145	37	500-007	15 / 20	605-014	75	770-300	96		/ 170 / 172 / 176	905-004 64 / 65
106-245	37	500-008	15 / 20	605-018	76	770-301	96 / 169 / 173		/ 178 / 179 / 183	905-005 64 / 65
106-345	37	500-009	15 / 20	605-019	74	770-320	97 / 166	900-351	132	905-006 66 / 65
110-045	10 / 184	500-011	16 / 20	605-020	74	770-336	97 / 166 / 185	900-391	133	905-007 66 / 65
111-000	40	500-014	18 / 20	605-021	75	770-999	97 / 167	900-392	135 / 170 / 177	905-008 67
111-001	13 / 40 / 185	500-015	18 / 20	605-023	75	771-011	98 / 167	900-395	133 / 172 / 174 /	905-009 67
112-045	10	500-016	18	605-024	75	771-036	98 / 167 / 169		/ 176	905-010 67
120-045	11	500-017	18 / 20	605-027	74		/ 173 / 185	900-396	133 / 168 / 169	905-012 65
120-145	11	500-018	18 / 20	605-029	74	771-120	97 / 166		/ 170 / 172 / 174	905-013 67
131-045	34	500-019	17	605-030	74	771-121	97 / 166		/ 180	905-014 67
131-145	37	500-020	17	605-031	76	771-136	97 / 166	900-397	135	905-015 65
132-045	34	500-021	17 / 20	605-033	76	771-137	97 / 166	900-398	135	905-020 65
193-008	127	500-022	17 / 20	605-034	76 / 168 / 170	772-011	98 / 167	900-399	133	905-112 65
193-016	127	500-023	18 / 20	605-036	75	772-036	98 / 167 / 169	900-400	132 / 168 / 169	905-115 65
194-000	129	500-024	18	605-039	74	773-000	166 / 167		/ 170 / 172 / 174	905-120 65
194-050	129	500-112	16	605-040	74 / 163 / 165	773-001	166 / 167		/ 176 / 177 / 178	905-212 65
194-100	129 / 165	500-113	16		/ 168 / 169 / 170	773-980	166	900-401	133	905-215 65
210-030	11	500-124	16		/ 172 / 174 / 176	773-981	166	900-402	133	905-220 65
214-045	11	500-125	15		/ 178 / 179 / 185	775-000	93 / 169 / 173	900-403	133	905-312 66
215-045	11 / 163 / 184	500-126	15 / 20	605-041	74		/ 175	900-450	135	905-315 66
215-145	11 / 184	500-127	15	605-057	74	795-145	87	900-451	135	905-412 66
218-045	11 / 163	500-129	17	605-058	75	795-180	87	900-806	143	905-415 66
218-145	11 / 184	500-130	17	605-059	76	795-545	87	900-807	143	905-421 67
219-030	11	500-131	17	605-063	76	795-580	87	900-808	143	905-422 67
220-045	11 / 165 / 168	500-150	19	605-070	74	796-170	87	900-809	143	905-423 67
	/ 169 / 170 / 172	510-108	29 / 184	605-080	74	796-570	87	900-901	141	905-424 67
	/ 174 / 178 / 179	510-109	29	607-001	73	797-180	86 / 185	900-902	141	905-512 67
	/ 180 / 182 / 183	510-110	29	607-002	73 / 182 / 183	797-230	86 / 168 / 173	900-903	141	905-612 65
220-145	11 / 184	510-112	29	607-007	73	797-280	86	900-904	141	905-615 65
220-245	11	520-027	21	607-014	73 / 182 / 183	797-580	86 / 185	900-906	142	905-620 65
220-345	165	520-028	21 / 184	607-020	72 / 182 / 183	797-630	86	900-907	142	932-031 111 / 171 / 175
222-000	40	520-029	22	607-021	73	797-680	86	900-908	142	/ 185
227-045	10	520-030	22	607-027	72 / 182 / 183	798-145	86	900-909	142	932-032 111 / 171 / 181
232-003	128 / 165 / 185	520-031	22	607-029	72	798-180	86 / 181	900-911	139	932-034 111 / 171 / 175
242-003	128 / 185	520-032	22	607-030	72	798-230	86 / 175	900-912	139	/ 181
270-145	56	520-035	22	607-039	72 / 182 / 183	798-280	86	900-913	139	932-035 110
280-031	34	520-110	48	607-040	72 / 185	798-545	86	900-914	139	932-036 110 / 171
280-035	29 / 49 / 53	520-113	48 / 185	607-080	72	798-580	86	900-915	139	932-042 109 / 171 / 175
	/ 169 / 173	520-114	48	610-016	79	798-630	86	900-916	139	/ 181 / 185
280-050	34 / 79 / 169	520-115	48 / 173	610-017	79 / 184	798-680	86	900-917	139	932-045 115
285-050	34	520-116	48	610-018	79	800-000	27	901-011	137 / 168 / 169	932-048 114 / 185
287-040	35 / 77 / 165	520-117	49	610-019	79	800-001	25		/ 170 / 172 / 174	932-049 114
287-045	35	520-118	49	610-021	79	800-002	25		/ 178 / 182	932-050 114
287-050	35	520-122	21	610-025	79 / 184	800-003	25	901-012	137 / 165	932-051 114
287-245	60	520-123	21	612-018	81	800-004	25	901-021	137 / 168 / 169	932-052 114
294-050	126	520-124	21	612-021	81	800-005	25		/ 176 / 177	932-055 110
295-050	128	520-132	23	612-025	81	800-006	27	901-031	137 / 169 / 170	932-058 110 / 171
322-045	10	520-133	23	612-118	81	800-007	26		/ 172 / 174 / 178	932-059 110 / 171
327-045	10	520-134	23	612-121	81	800-011	26		/ 179 / 183	932-060 111 / 185
330-030	11 / 184	520-135	23	612-125	81	800-021	26	901-032	137 / 168 / 170	932-061 111 / 171 / 185
331-045	34	520-136	23	700-003	51 / 184	800-028	26		/ 172 / 176 / 177	932-062 111 / 185
332-045	34	530-000	20 / 163 / 165	700-004	51 / 169	800-030	26		/ 178 / 179 / 180	932-118 114 / 185
333-001	13 / 40 / 163		/ 168 / 169 / 172	700-005	51 / 169 / 173	801-030	12		/ 182	932-146 115 / 177 / 185
335-030	11 / 184		/ 174 / 179		/ 184	802-030	12	901-045	138	932-148 114
340-000	40 / 185	530-008	15 / 20	700-006	51	802-032	12 / 158	901-050	138	932-149 114
350-245	60	530-009	15 / 20	700-099	53	803-030	13	901-051	138	932-150 114
351-040	35 / 77 / 163	530-012	16	710-003	52	815-040	125	901-052	138	932-151 114
	/ 168 / 169 / 170	530-013	16	710-004	52	815-070	124	901-124	163	932-152 114
	/ 172 / 174 / 176	530-014	18	710-005	52	815-110	121	901-125	165	932-153 114
	/ 178 / 179 / 182	530-015	18 / 20	710-006	52	815-140	123	901-126	165	932-154 114
	/ 183 / 184	530-016	18	720-000	54	816-042	125	901-140	163	932-248 113
351-045	35	530-017	18 / 20	721-301	54 / 184	816-071	124	901-210	41	932-249 113 / 177
351-051	35	530-020	17 / 20	721-302	54	816-072	121 / 165	901-220	41	932-250 113
351-245	60	530-021	17 / 20	721-303	54	816-092	120 / 168 / 169	901-250	41	932-251 113
351-345	60	530-022	17 / 20	721-304	55		/ 170 / 172 / 174	901-270	41	932-252 113 / 177
352-145	38 / 184	530-027	21	721-306	55		/ 176 / 177 / 178	902-022	147 / 148 / 149	932-253 113 / 177
353-040	35 / 77	530-028	21	721-307	55		/ 179 / 180 / 182		/ 150 / 170 / 174	932-900 115
353-045	35	530-029	22	721-308	55		/ 183		/ 177	932-910 115
353-050	35	530-030	22	721-309	55	816-112	120 / 163	902-050	147	950-001 158
354-145	38 / 184	530-032	22	721-310	55	816-141	123	902-053	148	951-000 159
355-030	36	530-035	22	722-530	54	816-161	122	902-054	149	951-001 158
355-031	36	530-070	19	723-000	57 / 61 / 99	816-162	122	902-100	147 / 148 / 149	952-000 159
355-145	38 / 184	530-122	21	723-020	57 / 99	817-040	125		/ 153	952-001 158
358-145	99	530-123	21	736-005	54 / 184	817-070	124	902-900	151	952-100 159
360-050	34 / 79 / 184	530-124	16 / 20	750-000	59	817-110	121	902-906	148 / 150 / 177	952-200 159
360-145	56	530-125	15 / 20	750-010	61	817-140	123	902-908	151	952-300 159
360-245	56	530-126	15 / 20	750-033	59 /					

SimCOAG	Simultane Aktivierung von 2 monopolen Handgriffen Jednoczesna aktywacja 2 uchwytów monopolarnych Simultaneous activation of two monopolar handles Одновременная активация двух монополярных держателей электродов Activación simultánea con dos mangos monopolares	EASY (Elektrode application system)	Neutralelektroden-Überwachungssystem System monitoringu elektrody neutralnej Return plate monitoring system Система мониторинга нейтрального электрода Sistema de monitoreo del electrodo neutro
Plug'n CUT COMFORT	Automatische Instrumentenidentifikation Automatyczna identyfikacja instrumentów Automatic instrument identification Автоматическая идентификация инструмента Identificación automática del instrumento	Plug'n Cut	Gesteckerkennung für Standardinstrumente Detekcja podłączenia standardowych instrumentów Plug-in detection for standard instruments Определение присоединённых стандартных инструментов Reconocimiento de la conexión de instrumentos estándar
ISSys (Integrated safety system)	Integriertes Sicherheitssystem Zintegrowany system bezpieczeństwa Integrated safety system Интегрированная система безопасности Sistema integrado de seguridad	AUTOSTART	Bipolare Pinzettenkoagulation ohne Fußschalter Koagulacja szczypcami bipolarnymi bez włącznika nożnego Bipolar forceps coagulation without footswitch Коагуляция биполярными пинцетами без педали Coagulación con pinzas bipolares, sin pedal
GastroCut	Spezialstromarten für die Gastroenterologie Specjalne typy prądów dla gastroenterologii Special types of current for gastroenterology Специальные виды токов для гастроэнтерологии Tipos de corriente especiales para la gastroenterología	MICRO	Begrenzte Regelung für feine Elektroden Limitowana regulacja mocy dla cienkich elektrod Limited power regulation for fine electrodes Ограничение токов для прецизионных электродов Regulación limitada para electrodos finos
ARC CONTROL	Lichtbogenregelung für reproduzierbare Ergebnisse Kontrola luku w celu osiągnięcia powtarzalnych efektów Arc control for reproducible results Контроль дуги для возобновляемых результатов Regulación del arco para obtener resultados reproducibles	Bipolare Resektion	Spezialstromart für bipolare Resektoskope Specjalny typ prądu dla resektoskopów bipolarnych Special type of current for bipolar resectoscope Специальные виды токов для биполярных резектоскопов Corriente especial para resectoscopios bipolares
LIGATION	Bipolare Gewebe- und Gefäßversiegelung Bipolarne zamykanie naczyń i tkanek Bipolar tissue and vessel sealing Биполярное лигирование тканей и сосудов Sellado de vasos y tejidos bipolar	MetraLOOP®	Spezialstromart für MetraLOOP® Specjalny typ prądu dla pętli MetraLOOP® Special type of current for MetraLOOP® Специальный тип тока для MetraLOOP® Corriente especial para MetraLOOP®

V_p/V_n

Maximal zulässige Spannung
Maksymalne dopuszczalne napięcie
Maximum permitted voltage
Максимально допустимое напряжение
Máxima tensión admisible

Symbole
Symbole
Symbols
СИМВОЛЫ
Símbolos

 Allgemeinchirurgie Chirurgia ogólna General Surgery Общая хирургия Cirugía general	 Herzchirurgie Kardiochirurgia Cardiac Surgery Кардиохирургия Cirugía cardiovascular	 Kinderchirurgie Chirurgia dziecięca Pediatric Surgery Детская хирургия Cirugía pediátrica	 Orthopädie und Unfallchirurgie Ortopedia i chirurgia urazowa Orthopedics and Traumatology Травматология и ортопедия ortopedia y cirugía traumatólogica	 Plastische und Ästhetische Chirurgie Chirurgia plastyczna i estetyczna Plastic and Aesthetic Surgery Пластическая и эстетическая хирургия Cirugía estética y plástica
 Thoraxchirurgie Torakochirurgia Thoracic Surgery Торакальная хирургия Cirugía torácica	 Visceralchirurgie Chirurgia visceralna Visceral Surgery Висцеральная хирургия Cirugía visceral	 Gynäkologie Ginekologia Gynaecology Гинекология Ginecología	 HNO Otolaryngologia ENT Оториноларингология Otorrinolaringología	 Neurochirurgie Neurochirurgia Neuro Surgery Нейрохирургия Neurocirugía
 Dermatologie Dermatologia Dermatology Дерматология Dermatología	 Mund-Kiefer-Gesichts- chirurgie Chirurgia twarżowo-szczękowa Oral and maxillofacial Surgery Стоматология и челюст- но-лицевая хирургия Cirugía oral y maxilofacial	 Urologie Urologia Urology Урология Urología	 Gastroenterologie Gastroenterologia Gastroenterology Гастроэнтерология Gastroenterología	 Pulmologie Pulmonologia Pneumology Пульмонология Neumología

BOWA
EINFACH SICHER

BOWA-electronic GmbH & Co. KG
Heinrich-Hertz-Straße 4-10
72810 Gomaringen | Germany

Telefon +49 (0) 7072-6002-0
Telefax +49 (0) 7072-6002-33
info@bowa.de | bowa.de

