

**S.C. "VALDCONGRUP" S.R.L.**

**C/f:** 100960000374

**Email:** valdcongrup@gmail.com

**Tel:** 0 22 428393; 0 78 664664

**Fax:** 0 22 428062

**Adresa:** str. Uzinelor 171/2, Chişinău, Republica Moldova



# PROPUNERE FINANCIARĂ

**Obiectul Achiziției:** **Lucrări de reparație a sistemului de apeduct existent, din mun. Chişinău, str. Tighina, 34**

**Autoritatea contractantă:** **Inspectoratul General de Carabinieri al MAI**

**Operator Economic:** **VALDCONGRUP S.R.L.**

**S.C. "VALDCONGRUP" S.R.L.**

**C/f:** 1009600000374

**Email:** valdcongrup@gmail.com

**Tel:** 0 22 428393; 0 78 664664

**Fax:** 0 22 428062

**Adresa:** str. Uzinelor 171/2, Chișinău, Republica Moldova



**Anexa nr. 2**

la Regulamentul cu privire la achizițiile  
publice de valoare mică

## **DECLARAȚIE DE ELIGIBILITATE**

Către

**Inspectoratul General de Carabinieri al MAI**  
**R. MOLDOVA, mun. Chișinău, str. Gheorghe Asachi, 65 A**

(denumirea autorității/entității contractante și adresa completă)

**Stimați domni,**

Subsemnatul, reprezentant împuternicit al

**VALDCONGRUP S.R.L.**

(denumirea operatorului economic)

în calitate de ofertant, declar pe propria răspundere, sub sancțiunea excluderii din procedură și sub sancțiunile aplicate faptei de fals în acte publice, că nu mă aflu în una dintre situațiile prevăzute la art. 19 din Legea nr. 131/2015 privind achizițiile publice.

Mă oblig, la solicitarea autorității/entității contractante, în scopul verificării și confirmării declarației, să prezint orice document doveditor de care dispun.

Data completării **30 octombrie 2023**

Ofertant/candidat

**MSign**

(semnătura autorizată)

S.C. "VALDCONGRUP" S.R.L.

C/f: 100960000374

Email: valdcongrup@gmail.com

Tel: 0 22 428393; 0 78 664664

Fax: 0 22 428062

Adresa: str. Uzinelor 171/2, Chişinău, Republica Moldova



Anexa nr. 7

la Documentația standard nr. ocds-b3wdp1-MD-1698140727992  
din 24 octombrie 2023

## CERERE DE PARTICIPARE

Către **Inspectoratul General de Carabinieri al MAI**  
**R. MOLDOVA, mun. Chişinău, str. Gheorghe Asachi, 65 A**

(denumirea autorității contractante și adresa completă)

Stimați domni,

Ca urmare a anunțului/invitației de participare/de preselecție apărut în Buletinul achizițiilor publice și/sau Jurnalul Oficial al Uniunii Europene, nr. ocds-b3wdp1-MD-1698140727992 din

24 oct. 2023, privind aplicarea procedurii pentru atribuirea contractului

(ziua/luna/anul)

**Lucrări de reparație a sistemului de apeduct existent, din mun. Chişinău, str. Tighina, 34**

(denumirea contractului de achiziție publică)

noi VALDCONGRUP S.R.L., am luat cunoștință de condițiile și de cerințele expuse în  
(denumirea/numele ofertantului/candidatului)

documentația de atribuire și ne exprimăm, prin prezenta, interesul de a participa, în calitate de ofertant/candidat, neavând obiecții la documentația de atribuire.

Data completării **30 octombrie 2023**

Cu stimă,

Ofertant/candidat

**VALDCONGRUP S.R.L.**

(semnătura autorizată)

S.C. "VALDCONGRUP" S.R.L.

C/f: 1009600000374

Email: valdcongrup@gmail.com

Tel: 0 22 428393; 0 78 664664

Fax: 0 22 428062

Adresa: str. Uzinelor 171/2, Chișinău, Republica Moldova



Anexa nr.

la Documentația standard nr. ocds-b3wdp1-MD-1698140727992  
din 24 octombrie 2023

## PROPUNEREA FINANCIARĂ

Către

**Inspectoratul General de Carabinieri al MAI**  
**R. MOLDOVA, mun. Chișinău, str. Gheorghe Asachi, 65 A**

(dinumirea autorității contractante și adresa completă)

Stimați domni,

1. Examinînd documentația standard pentru elaborarea și prezentarea ofertei, subsemnatul,  
**ȚURCAN Denis** reprezentanți ai ofertantului **VALDCONGRUP S.R.L.** ne oferim ca, în  
(nume, prenume) (denumirea, numele ofertantului)

conformitate cu prevederile și cerințele cuprinse în documentația menționată, să executăm:

**Lucrări de reparație a sistemului de apeduct existent, din mun. Chișinău, str. Tighina, 34**

(denumirea lucrării)

pentru suma fără TVA de:

**127 728 lei**

(una sută douăzeci și șapte mii șapte sute douăzeci și opt lei , zero bani)

(suma în litere și în cifre)

la care se adaugă taxa pe valoarea adăugată în quantum de:

**25 546 lei**

(douăzeci și cinci mii cinci sute patruzeci și șase lei , zero bani)

(suma în litere și în cifre)

**Total suma ofertei inclusiv TVA:**

**153 274 lei**

(una sută cincizeci și trei mii două sute șaptezeci și patru lei , zero bani)

(suma în litere și în cifre)

2. Ne angajăm ca, în cazul în care oferta noastră este stabilită câștigătoare, să începem lucrările cât mai curînd posibil după primirea dispoziției de începere și să terminăm lucrările în conformitate cu graficul de execuție anexate în **40 (patruzeci) zile** calendaristice.

3. Ne angajăm să menținem această ofertă valabilă pentru o durată indicată în declarația de valabilitate a ofertei (**Anexa nr.8**).

4. Pînă la încheierea, semnarea contractului de achiziție publică această ofertă, împreună cu comunicarea transmisă de dumneavoastră, prin care oferta noastră este stabilită câștigătoare, vor constitui un contract angajat între noi.

5. Am înțeles și consimțim ca, în cazul în care oferta noastră este stabilită ca fiind câștigătoare, să constituim garanția de bună executare în conformitate cu prevederile din documentația standard pentru elaborarea și prezentarea ofertei

6. Înțelegem că nu sînteți obligați să acceptați oferta cu cel mai scăzut preț sau orice altă ofertă pe care o puteți primi.

Data: **30 octombrie 2023**

**ȚURCAN Denis**

**Director**

**VALDCONGRUP S.R.L.**

(denumirea/numele ofertantului)

,în calitate de

,legal autorizat să semnez oferta pentru și în numele

**MSign**

(semnătura)

**MSign**



S.C. "VALDCONGRUP" S.R.L.

C/f: 100960000374

Email: valdcongrup@gmail.com

Tel: 0 22 428393; 0 78 664664

Fax: 0 22 428062

Adresa: str. Uzinelor 171/2, Chișinău, Republica Moldova



## ANEXĂ LA PROPUNEREA FINANCIARĂ

1. Valoarea maximă a lucrărilor executate de subantreprenor \_\_\_\_\_ **0,00%**  
(% din prețul total oferat).
2. Garanția de bună execuție va fi constituită sub formă de **rețineri bancare** în cuantum de \_\_\_\_\_ **0%** (din prețul total oferat)  
și constituie \_\_\_\_\_ **lei**
3. Perioada de garanție pentru lucrările executate \_\_\_\_\_ **5 Ani**
4. Perioada de mobilizare (durata de la data primirii dispoziției de începere a lucrărilor până la data începerii execuției) \_\_\_\_\_ **3** zile calendaristice.
5. Termenul pentru emiterea dispoziției de începere a lucrărilor (de la data semnării contractului) \_\_\_\_\_ **3** zile calendaristice.

**Data completării:** \_\_\_\_\_ **30 octombrie 2023**

**Semnat:** \_\_\_\_\_ **MSign**  
(semnătura)

**Nume:** \_\_\_\_\_ **ȚURCAN Denis**

**MSign**

**Funcția în cadrul  
firmei:** \_\_\_\_\_ **Director**

**Denumirea firmei și  
sigiliu:** \_\_\_\_\_ **VALDCONGRUP S.R.L.**

S.C. "VALDCONGRUP" S.R.L.

C/f: 100960000374

Email: valdcongrup@gmail.com

Tel: 0 22 428393; 0 78 664664

Fax: 0 22 428062

Adresa: str. Uzinelor 171/2, Chişinău, Republica Moldova



Anexa nr. 8

la Documentația standard nr. ocds-b3wdp1-MD-1698140727992  
din 24 octombrie 2023

## DECLARAȚIE privind valabilitatea ofertei

Către **Inspectoratul General de Carabinieri al MAI**  
**R. MOLDOVA, mun. Chişinău, str. Gheorghe Asachi, 65 A**  
(denumirea autorității contractante și adresa completă)

Stimați domni,

Ne angajăm să menținem oferta valabilă, **privind achiziționarea**  
**Lucrări de reparație a sistemului de apeduct existent, din mun. Chişinău, str. Tighina, 34**

(se indică obiectul achiziției)

prin procedura de achiziție **Achiziții cu costuri mici** pentru o durată de  
(tipul procedurii de achiziției)

**30 (treizeci) zile**

(durata în litere și cifre),

zile, respectiv până la data de

**30 noiembrie 2023**

(ziua/luna/anul)

și ea va rămâne obligatorie pentru noi și poate fi acceptată oricând înainte de expirarea perioadei de valabilitate.

Data completării **30 octombrie 2023**

Cu stimă,

Ofertant/candidat  
**VALDCONGRUP S.R.L.**  
(semnătura autorizată)



## EXPERIENȚĂ SIMILARĂ

1. Denumirea și obiectul contractului:

Construirea rețelei de apeduct în s. Biliceni Vechi r-nul Sîngerei cu conectarea la sursele de apă din râul Nistru prin branșament la apeductul Bălți-Sîngerei etapa III

2. Numărul și data contractului:

Nr. 65 din 21 octombrie 2020

3. Denumirea/numele beneficiarului

Primăria com. Biliceni Vechi r-nul Sîngerei

4. Adresa beneficiarului:

com. Biliceni Vechi r-nul Sîngerei

5. Țara:

Republica Moldova

6. Calitatea în care a participat la îndeplinirea contractului:

antreprenorul

antreprenor asociat

subantreprenor

7. Valoarea contractului:	Exprimată în moneda în care s-a încheiat contractul (lei)	Exprimată în echivalent dolari SUA
a) inițială (la data semnării contractului)	9 208 013,00	500 435,49
b) finală (la data finalizării contractului)	9 208 013,00	500 435,49

8. Dacă au fost litigii privind îndeplinirea contractului, natura acestora și modul lor de soluționare: \_\_\_\_\_ Nu au fost

9. Perioada de execuție a lucrării (luni):

a) Contractată:

12 luni

b) Efectiv realizată:

17 luni

c) Motivul de decalare a termenului contractului (dacă este cazul), care va si susținut pe baza de acte adiționale încheiate cu beneficiarul:

Lipsa finațării obiectului din partea beneficiarului

10. Numărul și data procesului-verbal de recepție la terminarea lucrărilor:

Nr.4 din 23 martie 2022

11. Principalele remedieri și completări care au fost înscrise în procesul verbal:

nu au fost

12. Alte aspecte relevante prin care ofertantul își susține experiența similară, cu referire în mod special la suprafețe sau volumele fizice ale principalelor capacități și categorii de lucrări prevăzute în contract: nu sunt

Nume:

Denis ȚURCAN

Funcția în cadrul companiei:

Director

Semnăt



(semnătura)

Denumirea firmei și sigiliu

VALDCONGRUP S.R.L.



nr. 2020 - 0000001421  
din 28.10.2020

## CONTRACT DE ANTREPRIZĂ Nr. 65

privind achiziția prin Licitație Publică

“ 21 ” octombrie 2020

com. Biliceni Vechi r-l Singerei

### 1. Părțile contractante

Prezentul contract este încheiat în urma procedurii de Licitație Publică nr. 59 din 11 septembrie 2020, între **Primăria com. Biliceni Vechi r-l Singerei**, cu sediul în s. Biliceni Vechi, r-nul Singerei telefon: 026233333, email: [primbiliceni@gmail.com](mailto:primbiliceni@gmail.com) reprezentat prin **Guzun Ala**, Primar, în calitate de **Beneficiar**, pe de o parte și **“VALDCONGRUP” S.R.L.**, cu sediul în mun. Chişinău str. Uzinelor 171/2, tel: 022 42-83-93, fax: 022 42-80-62 e-mail: [valdcongrup@gmail.com](mailto:valdcongrup@gmail.com), înregistrat la Camera Înregistrării de Stat, cu nr. MD 0086878 din “03” februarie 2009, reprezentat prin **Denis ȚURCAN**, director, în calitate de **Antreprenor**, pe de altă parte.

### 2. Obiectul contractului

Conform procedurii de Achiziții folosind procedura de Licitație Publică, “Antreprenorul” a fost declarat învingător al procedurii nr. ocds-b3wdp1-MD-1600150027773 din 06.10.2020 publicată în SIA RSAP Mtender în data de 15.09.2020 și se obligă să execute **“Construirea rețelei de apeduct în s.Biliceni Vechi r-l Singerei cu conectarea la sursele de apa din riul nistru prin bransament la apeductul Balti-Singerei etapa III”** Cod CPV: 45232151-5 în conformitate cu prevederile proiectului tehnic, cu detaliile de executare, precum și a normativelor, standardelor și prescripțiilor tehnice în vigoare

### 3. Perioada de executare

- 3.1. Durata de executare a lucrărilor contractate este de 12 luni de la înregistrarea lui de către Agenția Achiziții Publice și Trezoreria de Stat, primirea ordinului de începere a executării și asigurării lucrului ritmic de către investitor și beneficiar – ordonatorul de credite (în limita alocațiilor bugetare).
- 3.2. Perioada de executare poate fi prelungită dacă constrângerea activității se datorează următoarelor cauze:
  - a) generate de Investitor și Beneficiar;
  - b) datorită unor greve organizate de federația sindicatelor de ramură la nivel național și recunoscute ca legale prin justiție ale personalului Antreprenorului general sau ca urmare a unor evenimente similare desfășurate la un operator economic care este un furnizor al Antreprenorului general;
  - c) datorită forței majore sau altei situații extreme neimputabile și imprevizibile pentru Antreprenorul general;
  - d) influenței factorilor climatici, care împiedică respectarea în executare a normelor și reglementărilor tehnice în vigoare a prevederilor caietelor de sarcini;



- e) calamităților naturale recunoscute de autoritatea legală.
- 3.3. Conform dispoziției scrise a Beneficiarului, Antreprenorul general va sista executarea lucrărilor sau a unor părți ale acestora pe o durată și în modul în care Beneficiarul consideră necesar. Pe timpul suspendării, Antreprenorul general va proteja și conserva lucrările în mod corespunzător, așa cum va dispune Beneficiarul. Cheltuielile suplimentare generate în urma sistării lucrărilor suportate de Antreprenorul general vor fi plătite de Beneficiar. În cazul sistării lucrărilor sau a unor părți din ele, din inițiativa Antreprenorului general, acesta suportă pe timpul suspendării toate cheltuielile, privind protejarea și conservarea lucrărilor cu bună diligență.
  - 3.4. La terminarea lucrărilor, Antreprenorul general va notifica Beneficiarul că sunt îndeplinite condițiile de recepție, solicitând convocarea comisiei. În baza acestei notificări, Beneficiarul va convoca comisia de recepție pentru terminarea lucrărilor.
  - 3.5. În baza documentelor de confirmare a executării și a constatărilor efectuate pe teren, Beneficiarul va aprecia dacă sunt îndeplinite condițiile pentru anunțarea comisiei de recepție. În cazul în care se constată că sunt lipsuri și deficiențe acestea vor fi aduse la cunoștința și remediate din contul Antreprenorului general, stabilindu-se termenele necesare pentru finalizare sau remediere. După constatarea lichidării tuturor lipsurilor și deficiențelor, la o nouă solicitare a Antreprenorului general, Beneficiarul va convoca comisia de recepție. Comisia de recepție va constata realizarea lucrărilor în conformitate cu documentația de executare, cu reglementările în vigoare și cu prevederile din contract. În funcție de constatările făcute Beneficiarul va aproba sau va respinge recepția. Recepția poate fi făcută și pentru părți de construcție distincte fizic și funcțional.

#### 4. Valoarea lucrărilor și modalitățile de plată

- 4.1. Valoarea lucrărilor ce reprezintă obiectul prezentului contract este de **9208013 (noua milioane douasute opt mii treisprezece lei, 00 bani) lei, inclusiv: 1534669 leiTVA.**
- 4.2. Achitățile vor fi efectuate prin transfer în baza facturilor fiscale, după primirea proceselor verbale de recepție a lucrărilor executate, semnate și acceptate de către Beneficiar.
- 4.3. Beneficiarul va verifica procesele verbale de recepție a lucrărilor executate în termen de 20 zile calendaristice de la primirea acestora de la antreprenorul general.
- 4.4. Plata facturii finale se va face imediat după verificarea și acceptarea situației de plată definitive de către Beneficiar. Dacă verificarea se prelungește din diferite motive, dar în special datorită unor eventuale litigii, contravaloarea lucrărilor care nu sunt în litigiu va fi plătită imediat.
- 4.5. Lucrările nu vor fi considerate finalizate pînă cînd procesul-verbal de recepție la terminarea lucrărilor nu va fi semnat de comisia de recepție, care confirmă că lucrările au fost executate conform contractului.
- 4.6. Garanția de bună execuție se va restitui antreprenorului general în baza notificării beneficiarului către agentul bancar. Notificarea se va face după semnarea procesului-verbal de recepție la terminarea lucrărilor în cel mult 15 zile.

#### 5. Ajustarea valorii contractului

- 5.1. Pentru cazurile cînd urmează să fie făcute modificări la valoarea contractului privind majorarea sau reducerea acesteia, părțile se vor conforma prevederilor actelor normative cu incidență în domeniul achizițiilor publice ce reglementează modalitățile de ajustare a valorii contractelor de achiziții publice.

#### 6. Antreprenorul general și subantreprenorii de specialitate

- 6.1. Antreprenorul general este obligat să execute toate lucrările, prevăzute în contract, în termenele stabilite prin graficul general de realizare a lucrărilor și graficul de execuție și de o calitate corespunzătoare prevederilor actelor normative în vigoare și prezentului contract.
- 6.2. În cazul în care părțile din lucrarea ce se contractează se execută în subantrepriză, Antreprenorul general trebuie să prezinte, cu ocazia ofertării, lista subantreprenorilor de specialitate și lucrările pe care aceștia le vor executa.
- 6.3. Pe parcursul executării lucrărilor, Antreprenorul general este obligat să comunice, la cererea



- Beneficiarului, datele de recunoaștere ale subantreprenorilor de specialitate.
- 6.4. Angajarea forței de muncă pe bază de acord nu este considerată ca făcând obiectul unei subcontractări.

## 7. Drepturile și obligațiunile antreprenorului general și ale beneficiarului

- 7.1. Întreaga documentație necesară pentru executarea lucrărilor contractate se pune de către Investitor la dispoziția Antreprenorului general în două exemplare, în termenele stabilite în contract, prin graficul general de realizare a lucrărilor publice.
- 7.2. Antreprenorul general are obligația să execute lucrarea, în termenele stabilite în contract, pe proprie răspundere. Pentru aceasta el este obligat să respecte proiectul, documentația de executare și prevederile actelor normative în vigoare în construcții.
- 7.3. Antreprenorul general are obligația de a supraveghea lucrările, de a asigura forța de muncă, materialele, instalațiile, echipamentele și toate celelalte obiecte fie de natură provizorie, fie definitive cerute de și pentru contract, în măsură în care necesitatea asigurării acestora este prevăzută în contract sau se poate deduce în mod rezonabil din contract.
- 7.4. Documentația pusă la dispoziția Antreprenorului general se repartizează astfel:
- a) un exemplar rămân la dispoziția antreprenorului general, iar
  - b) altul va fi ținut de către acesta la dispoziție pentru consultare de către Agenția de Supraveghere tehnică, precum și de către alte persoane autorizate, inclusiv responsabilul tehnic atestat.
- 7.5. Desenele, calculele, verificările calculelor, caietele de măsurări (atașamentele) și alte documente, pe care Beneficiarul sau Antreprenorul general trebuie să le întocmească și sânt cerute de subantreprenorul proiectant, vor fi puse la dispoziția acestuia de către antreprenorul general.
- 7.6. Oferta adjudecată face parte integrantă din contract. Ea trebuie să fie corectă și completă. Prețurile stabilite vor acoperi toate obligațiunile din contract și toate operațiunile pentru terminarea și întreținerea corespunzătoare a lucrărilor.
- 7.7. Dacă Beneficiarul nu emite în timp util dispoziții suplimentare care să conțină instrucțiuni sau aprobări, ordine, directive, sau detalii, Antreprenorul general va notifica Beneficiarul prin scrisori, de câte ori este posibil, că acestea pot să provoace întârzieri sau întreruperi în desfășurarea lucrărilor. Notificarea va conține detaliile sau dispozițiile ce se cer și va specifica data la care acestea au fost necesare, precum și întârzierile sau întreruperile ce survin datorită lipsei acestor documente.
- 7.8. Întreaga documentație necesară pentru executarea lucrărilor de subantrepriză va fi pusă la dispoziția subantreprenorilor de către Antreprenorul general, fără plată, în termenele din subcontracte (contracte de subantrepriză), stabilite prin graficul de executare.
- 7.9. Antreprenorul general va executa și va întreține toate lucrările, va asigura forța de muncă, materialele, utilajele de construcții și obiectele cu caracter provizoriu pentru executarea lucrărilor. Acesta își asumă întreaga responsabilitate pentru toate operațiunile executate pe șantier și pentru procedeele de executare utilizate.
- 7.10. Forma de garanție de buna execuție agreată de Beneficiar este reținerea succesivă directă din plata cuvenită pentru facturile înaintate, în cuantum de 5% din valoarea facturată a acestora pînă la atingerea unui procent de 5% din valoarea contractului.
- 7.11. Garanția de bună execuție se va restitui Antreprenorului general în baza notificării Beneficiarului către agentul bancar. Notificarea se va face după semnarea procesului-verbal de terminare a lucrărilor. Recepția finală se efectuează peste 6 luni după recepția la terminarea lucrărilor.
- 7.12. Beneficiarul trebuie să restituie Antreprenorului general garanția de bună execuție în cel mult 15 zile după expirarea perioadei de garanție 5 ani, dacă acesta nu a înaintat pînă la acea dată pretenții asupra ei. Atîta timp înșă cît pretențiile înaintate în termen nu s-au rezolvat, beneficiarul poate reține o parte corespunzătoare din valoarea garanției, în limitele prejudiciului cauzat.
- 7.13. Antreprenorul general garantează că, la data recepției, lucrarea executată are calitățile stipulate în contract, corespunde reglementărilor tehnice în vigoare și nu este afectată de vicii care ar diminua sau chiar anula valoarea sau posibilitatea de utilizare, conform condițiilor normale de folosire sau a celor explicate în contract.
- 7.14. La lucrările la care se fac încercări, se consideră calitatea probei îndeplinită atîta timp cît rezultatele se înscriu în limitele admise prin reglementările tehnice în vigoare.
- 7.15. Beneficiarul are dreptul de a supraveghea desfășurarea lucrărilor în conformitate cu prevederile contractului, prin responsabilii tehnici atestați. Acestora li se va asigura accesul la locul de muncă, în ateliere, depozite și oriunde se desfășoară activități legate de realizarea obligațiilor contractuale. La cerere, trebuie să i se pună la dispoziție desenele și documentația de execuție pentru examinare și să i



- se dea toate lămuririle, condiția fiind ca prin aceasta să nu se divulge taine ale Antreprenorului general. Informațiile secrete, precum și documentațiile secrete vor fi considerate de Investitor și Beneficiar drept confidențiale.
- 7.16. Beneficiarul este autorizat să emită dispozițiile pe care le consideră necesare executării lucrărilor, cu respectarea drepturilor Antreprenorului general. Dispozițiile se adresează în principiu numai Antreprenorului general și dirigintelui de șantier, cu excepția cazurilor în care trebuie de intervenit împotriva unui pericol iminent sau declarat. Beneficiarului trebuie să i se comunice numele dirigintelui de șantier atestat tehnico-profesional, care va dirija executarea lucrărilor și va verifica calitatea lor din partea Antreprenorului general.
  - 7.17. Dacă Antreprenorul general consideră că dispozițiile Beneficiarului sânt nejustificate sau inoportune, el poate ridica obiecții, dar acestea nu îl absolvă de a executa dispozițiile primite, în afara cazului în care ele contravin prevederilor legale. Dacă prin executarea dispozițiilor Beneficiarului se creează dificultăți în executare, care generează cheltuieli suplimentare, acestea vor fi suportate de către Beneficiar.
  - 7.18. Trasarea axelor principale, bornelor de referință, căilor de circulație și limitelor terenului pus la dispoziția Antreprenorului general, precum și materializarea cotelor de nivel în imediata apropiere a terenului, sânt obligațiuni ale Beneficiarului.
  - 7.19. Pentru verificarea trasării de către Beneficiar sau proiectant, Antreprenorul general este obligat să protejeze și să păstreze toate reperele, bornele sau alte obiecte folosite la trasarea lucrărilor.
  - 7.20. Ridicările de teren, trasările și cotele de nivel, precum și alte documente puse la dispoziția Antreprenorului general de către Beneficiar pentru executarea contractului sunt hotărâtoare. Antreprenorul general este obligat să verifice documentele primite și să înștiințeze Investitorul și Beneficiarul cu privire la erorile și inexactitățile constatate sau presupuse.
  - 7.21. Antreprenorul general are obligația să stabilească toate relațiile care reglementează raporturile cu subantreprenorii de specialitate și este răspunzător față Beneficiar pentru respectarea de către subantreprenorii de specialitate a prevederilor și obligațiilor legale și profesionale.
  - 7.22. Pe parcursul executării lucrărilor, Beneficiarul are dreptul să dispună în scris:
    - a) îndepărtarea de pe șantier a oricăror materiale care sânt calitativ necorespunzătoare;
    - b) înlocuirea materialelor necorespunzătoare calitativ cu altele corespunzătoare;
    - c) îndepărtarea sau refacerea oricărei lucrări sau părți de lucrare necorespunzătoare din punct de vedere calitativ.
  - 7.23. În cazul neexecutării de către Antreprenor a dispozițiilor din punctul 3.1., Beneficiarul poate opri lucrările, angaja și plăti alți antreprenorii pentru executarea acestor lucrări, punând în întârziere în acest sens Antreprenorul care va fi obligat, în condițiile legii, să compenseze cheltuielile aferente suportate de beneficiar în legătură cu faptul neexecutării
  - 7.24. În cazul în care în timpul executării lucrărilor, pe amplasamente se descoperă valori istorice, artistice sau științifice, Antreprenorul general este obligat să oprească executarea lucrărilor în zona respectivă și să comunice Beneficiarului, organelor de poliție sau organelor competente acest fapt.
  - 7.25. În timpul desfășurării lucrărilor, Antreprenorul general are obligația să mențină căile de acces libere, să retragă utilajele, să îndepărteze surplusurile de materiale, deșeuri și lucrări provizorii de orice fel, care nu sunt necesare, iar la terminarea lucrărilor, Antreprenorul general va evacua de pe șantier toate utilajele de construcție, surplusurile de materiale, deșeurile și lucrările provizorii.
  - 7.26. Beneficiarul trebuie să obțină, pe propria cheltuială, toate avizele și aprobările și să plătească toate taxele necesare legate de executarea lucrărilor, precum și pentru bunuri sau drepturi afectate sau care pot fi afectate de execuția lucrărilor.

## 8. Forța de muncă

- 8.1 Antreprenorul general și subantreprenorii vor îndeplini toate formalitățile necesare angajării întregii forțe de muncă pentru realizarea lucrărilor contractate în conformitate cu prevederile legislației în vigoare.

## 9. Materialele și executarea lucrărilor propriu-zise

- 9.1. Materialele vor fi de calitatea prevăzută în documentația de executare, urmând a fi supuse periodic la diverse testări de către proiectantul sau Beneficiarul ce le va solicita. Antreprenorul general va asigura, la cerere, forța de muncă, instrumentele, utilajul și materialele necesare pentru examinarea, măsurarea și testarea lucrărilor.



- 9.2. Costul probelor și încercărilor va fi suportat de Antreprenorul general, dacă acesta este prevăzut în documentație, în caz contrar cheltuielile vor fi suportate de Investitor.
- 9.3. Probele neprevăzute și comandate de Beneficiar pentru verificarea unor lucrări sau materiale puse în operă vor fi suportate de Antreprenorul general, dacă se dovedește că materialele nu sunt corespunzător calitative sau manopera nu este în conformitate cu prevederile contractului. În caz contrar, Beneficiarul va suporta aceste cheltuieli.
- 9.4. Beneficiarul și proiectantul sau orice altă persoană autorizată de aceștia au acces tot timpul la lucrări pe șantier și în locurile unde se pregătește lucrarea, în depozite de materiale prefabricate etc.
- 9.5. Lucrările care devin ascunse nu vor fi acoperite fără aprobarea responsabilului tehnic atestat și, după caz, a proiectantului, Antreprenorul general asigurând posibilitatea acestora să examineze și să urmărească orice lucrare care urmează să fie ascunsă. Antreprenorul general va anunța responsabilul tehnic atestat, proiectantul ori de câte ori astfel de lucrări, inclusiv fundațiile clădirii, sunt gata pentru a fi examinate. Responsabilul tehnic atestat și proiectantul vor participa la examinarea și măsurarea lucrărilor de mai sus.
- 9.6. Antreprenorul general va dezveli orice parte sau părți de lucrare la dispoziția Investitorului sau Beneficiarului și va reface această parte sau părți de lucrare, dacă este cazul. Dacă se constată că lucrările au fost de calitate corespunzătoare și realizate conform documentației de executare, dezvelirea, refacerea și/sau repararea vor fi suportate de Investitor sau Beneficiar, iar în caz contrar, de Antreprenorul general.
- 9.7. Costurile pentru consumul de utilități, precum și cel al contoarelor sau al altor aparate de măsurat se suportă de către Antreprenorul general. În cazul mai multor antreprenori, costurile se suportă proporțional de către aceștia.
- 9.8. Lucrările executate de Antreprenorul general în afara celor prevăzute în contract sau fără dispoziția beneficiarului, precum și cele care nu respectă prevederile contractului, fără a exista în acest sens o dispoziție expresă a beneficiarului, nu vor fi plătite Antreprenorului general. Antreprenorul general trebuie să înlătore aceste lucrări, în termenul stabilit cu Beneficiarul. De asemenea, el răspunde în fața Beneficiarului de toate pagubele pe care le-a provocat acestuia. Lucrările respective vor fi plătite Antreprenorului general numai dacă se dovedesc a fi necesare și se presupune că ele corespund voinței Investitorului, în care caz vor fi notificate imediat.
- 9.9. Lucrările vor începe după 10 zile de la semnarea și înregistrarea contractului în modul corespunzător și primirea ordinului de executare.

## **10. Perioada de garanție și remedieri în perioada de garanție**

- 10.1. Perioada de garanție pentru lucrările prevăzute la art. 2 al prezentului contract este de **10 ani**.
- 10.2. Perioada de garanție curge de la data recepției la terminarea lucrărilor și până la expirarea termenului prevăzut la punctul 10.1 din prezentul articol.
- 10.3. Antreprenorul general are obligația ca în perioada de garanție să înlătore toate defecțiunile ce țin de nerespectarea clauzelor contractului, pe cheltuială proprie, în urma unei notificări transmise de către Beneficiar.

## **11. Răspunderea părților**

- 11.1. Părțile poartă răspundere pentru neexecutarea sau excutarea necorespunzătoare a obligațiilor prevăzute de prezentul contract în conformitate cu legislația în vigoare a Republicii Moldova.
- 11.2. Dacă în legătură cu executarea lucrărilor de construcții se produce o daună unui terț, părțile contractante răspund solidar, conform prevederilor legale. Pentru stabilirea între părți a cuantumului răspunderii pentru dauna provocată se va ține seama de gradul de vinovăție a fiecărui partener în producerea acesteia, dacă în clauzele contractuale nu s-a prevăzut altfel.
- 11.3. Membrii asocierii își păstrează individualitatea ca subiecți de drept, însă sunt obligați să răspundă solidar față de autoritatea contractantă pentru modul de îndeplinire a obligațiilor contractuale.
- 11.4. Dacă prejudiciul cauzat terțelor persoane este urmare a unei măsuri dispuse de beneficiar în forma în care a fost aplicată, atunci acesta poartă singur răspunderea, numai dacă antreprenorul general l-a înștiințat în prealabil de pericolul legat de executarea dispoziției.
- 11.5. Antreprenorul general este obligat, conform prevederilor legale, la plata daunelor pentru încălcarea sau deteriorarea drumurilor de acces sau a rețelelor de utilități, a terenurilor limitrofe prin depozitarea



- de pământ, materiale sau alte obiecte, precum și ca urmare a unor îngărdiri sau limitări din proprie vină.
- 11.6. Antreprenorul general trebuie să asigure lucrările executate și dotările pe care le are la dispoziție împotriva degradării și furturilor până la predarea lucrărilor către Beneficiar. El trebuie să ia măsuri de protecție contra degradării lucrării datorită acțiunilor atmosferice și a apei și să îndepărteze zăpada și gheața.
  - 11.7. Dacă nerespectarea de către Antreprenorul general a prevederilor oricărui regulament sau hotărâri ale autorităților administrației publice locale sau ale altor organe locale, legal constituite, și care au caracter obligatoriu la executarea lucrărilor, provoacă pagube pentru Beneficiar, acesta va fi despăgubit de Antreprenorul general în mărimea sumei prejudiciului.
  - 11.8. Dacă motivele constrângerii sau ale întreruperii sunt imputabile uneia dintre părțile contractante, atunci cealaltă parte poate emite pretenții privind despăgubirea pentru daunele intervenite și care pot fi dovedite.
  - 11.9. Dacă întârzierea în execuția lucrărilor este în culpa unuia din părți a contractului, partea culpabilă va plăti celeilalte părți penalizări și/sau despăgubiri în cuantum (de la 0,01% până la 0,1%) din valoarea lucrărilor rest de executat/neonorate pentru fiecare zi de întârziere. Penalizarea devine operantă în momentul în care partea inculpată a intrat în întârziere.
  - 11.10. Beneficiarul nu va fi responsabil pentru nici un fel de daune – interese, compensații plătibile conform prevederilor legale, în privința sau ca urmare a unui accident sau prejudiciu adus unui muncitor sau altei persoane angajate de Antreprenorul general, cu excepția unui accident sau prejudiciu rezultând din vina Beneficiarului, a agenților sau a angajaților acestora.
  - 11.11. Antreprenorul general și subantreprenorii de specialitate răspund solidar pentru neexecutarea obligațiilor contractuale.

## 12. Soluționarea litigiilor

- 12.1. În cazul litigiilor privind calitatea și proprietățile materialelor de construcție, procedurile de verificare, corectitudinea efectuării probelor, a utilajelor de construcție folosite, fiecare parte poate, după o înștiințare prealabilă a celeilalte părți, să ceară efectuarea unor cercetări de către o instituție publică de cercetare. Costurile cercetărilor efectuate se suportă de partea a cărei culpă a fost dovedită.

## 13. Rezilierea contractului

- 13.1. Antreprenorul general poate cere rezilierea contractului, dacă :
  - a) Beneficiarul nu-și îndeplinește o obligație care este în sarcina sa și prin aceasta pune pe Antreprenorul general în situația de a nu putea executa lucrarea;
  - b) Beneficiarul nu onorează o plată scadentă mai mult de 3 luni;
  - c) Beneficiarul notifică antreprenorul general că din motive neprevăzute și datorită unor conjuncturi economice îi este imposibil să continue îndeplinirea obligațiilor contractuale.
- 13.2. Beneficiarul poate cere rezilierea contractului, dacă:
  - a) Antreprenorul general se află în incapacitate de plată, lichidare aplicat sechestrul;
  - b) Antreprenorul general nu începe lucrările fără să aibă un motiv justificat sau nu reia lucrările suspendate, în termen rezonabil de la primirea dispoziției scrise de reîncepere a lucrărilor;
  - c) Antreprenorul general nu a îndepărtat materialele necorespunzătoare de pe șantier sau nu a refăcut o lucrare în termenul stabilit prin prezentul contract.
  - d) Beneficiarul notifică antreprenorul general că din motive neprevăzute și datorită unor conjuncturi economice îi este imposibil să continue îndeplinirea obligațiilor contractuale
- 13.3. Contractul se consideră reziliat, dacă partea contractantă va comunica în scris celeilalte părți contractante în termen de 15 zile motivele indicate la punctele 13.1. și 13.2. din prezentul contract.
- 13.4. Beneficiarul, în caz de reziliere a contractului, va convoca comisia de recepție care va efectua recepția cantitativă și calitativă a lucrărilor executate.
- 13.5. În cazul rezilierii contractului, Beneficiarul va întocmi situația lucrărilor efectiv executate, inventarul materialelor, utilajelor și lucrărilor provizorii, după care se vor stabili sumele care urmează să le plătească în conformitate cu prevederile contractului, precum și daunele pe care trebuie să le suporte Antreprenorul general din vina căruia s-a reziliat contractul.
- 13.6. După rezilierea contractului Beneficiarul poate continua executarea lucrărilor cu respectarea prevederilor legale.
- 13.7. Beneficiarul va convoca comisia de recepție care va efectua recepția cantitativă și calitativă a

lucrărilor executate în maximum 15 zile de la data rezilierii contractului.

#### 14. Dispoziții finale

- 14.1. Următoarele documente vor fi citite și vor fi interpretate ca fiind parte integrantă a prezentului contract:
- a. Caietul de sarcini;
  - b. Propunerea tehnică;
  - c. Oferta financiară;
  - d. Graficul de timp pentru executarea contractului;
- 14.2. Documentele contractului vor fi întocmite în limba română.
- 14.3. În cazurile în care apar ambiguități sau discrepanțe în clauzele prezentului contract, acestea vor fi clarificate de beneficiar, care va emite instrucțiuni în acest sens pentru Antreprenorul general.
- 14.4. Prezentul contract reprezintă acordul de voință a părților și se consideră semnat la data aplicării ultimei semnături de către una dintre părți.
- 14.5. Pentru confirmarea celor menționate mai sus, Părțile au semnat prezentul Contract în conformitate cu legislația Republicii Moldova, la data și anul indicate, fiind valabil până la recepția finală a lucrărilor.

#### 15. Rechizitele juridice, poștale și de plăți ale părților, semnăturile părților

BENEFICIAR	ANTREPRENOR GENERAL
<b>Primăria comunei Biliceni Vechi r-I Singerei</b> Adresa: s. Biliceni Vechi r-I Singerei Tel: 026233333 / 061090687 Denumirea băncii: Ministerul Finanțelor Trezoreria Teritorială Nord Balt Cod bancar: TREZMD2X 226624 Cont IBAN: MD34TRPDAO319230E10611AD Cod fiscal: 1007601002278	<b>"VADLCONGRUP" S.R.L.</b> Adresa: mun. Chișinău str. Uzinelor 171/2 Tel/Fax: 022 42-83-93 / 022 42-80-62 Denumirea băncii: BC "Energbank" S.A., suc. Botanica Adresa băncii: bd. Decebal 76 Cod bancar: ENEGMD22858 Cont IBAN: MD47EN000000222404607858 Cod fiscal: 1009600000374
Semnatura L.S. _____	Semnătură autorizată:  Turcan Denis _____



Contabil:

Înregistrat Nr:

Trezoreria:

Data:







Republica Moldova  
Raionul Sîngerei  
PRIMĂRIA  
Comuna Biliceni Vechi



Республика Молдова  
Сынджерейский район  
ПРИМЭРИЯ  
Комуна Старые Биличены

MD-6214, c. Biliceni Vechi  
Tel. (262) 33-331  
Fax (262) 33-901  
e-mail: primbiliceni@gmail.com

MD-6214, к. Старые Биличены  
Тел. (262) 33-331  
Факс (262) 33-901  
e-mail: primbiliceni@gmail.com

Nr. 96  
din 18 martie 2022

AGENȚIEI pentru SUPRAVEGHERE TEHNICĂ

Primăria comunei Biliceni Vechi, r-nul Sîngerei, vă informează că s-au finalizat lucrările de construcție pe obiectul: „**Constructia rețelei de apeduct în s.Biliceni Vechi, r-nul Sîngerei cu conectarea la sursele de apă din râul Nistru prin brasament la apeductul magistral Bălți –Săngerei**” în baza Contractului de antrepriză nr.65 din 21.10.2021 și solicităm **delegarea** reprezentantului agenției pentru Supraveghere Tehnică (AST) pentru participarea în lucrul comisiei de recepție la terminarea lucrărilor și dare în exploatare a obiectului. Care se planifică pentru data de 23.03.2022, orele 10:00.

Mulțumim anticipat,

Cu respect,

Primarul comunei

Guzun Ala



INVESTITOR  
Primăria s. Biliceniei Vechi, r-nul Sîngerei

Anexa nr. 1  
la Regulamentul de recepție  
a construcțiilor și instalațiilor  
afereente

**PROCES-VERBAL  
DE RECEPȚIE LA TERMINAREA LUCRĂRILOR  
Nr. 4 din 23 martie 2022**

Privind lucrarea „Construirea rețelei de apeduct în satul Biliceniei Vechi, r-nul Sîngerei cu conectarea la sursele de apă din râul Nistru prin bransament la apeductul magistral Bălți-Sîngerei, etapa III” executată la obiectul din s. Biliceniei Vechi, r-nul Sîngerei în cadrul contractului nr. 65 din 21 octombrie 2020 încheiat între Primăria s. Biliceniei Vechi, r-nul Sîngerei și „VALDCONGRUP” S.R.L., pentru lucrările de construcție a rețelelor de apă în s. Biliceniei Vechi, etapa finală..

1. Lucrările au fost efectuate în baza autorizației nr. 04 din 20 octombrie 2020 eliberată de către primăria Biliceniei Vechi r-l Sîngerei, cu valabilitatea de 12 luni.
2. Comisia de recepție și-a desfășurat activitatea în intervalul 23 martie 2022, fiind formată din:

Președinte:

**Ala Guzun**

Membrii comisiei:

**Hadârea Vasile**

**Cijevschi Gheorghe**

**Aurel Gânju**

**Pinzaru Pavel**

**Fotescu Emilian**

**Fotescu Vadim**

(numele, prenumele)

3. Au mai participat invitați:

**Țurcan Anatolii**

**Tibirna Vasile**

**Chepte Vasile**

\_\_\_\_\_  
\_\_\_\_\_  
\_\_\_\_\_  
\_\_\_\_\_

(numele, prenumele)

4. Constatările comisiei de recepție:--

- 1) din documentația scrisă și desenată, care trebuia prezentată, au lipsit sau sînt incomplete piesele cuprinse în lista-anexă nr. 1;
  - 2) lucrările cuprinse în lista-anexă nr. 2 nu au fost executate;
  - 3) în lucrările, cuprinse în lista-anexă nr.3, nu s-au respectat prevederile proiectului.
5. Comisia de recepție, în urma constatărilor făcute, propune:

- a) De recepționat obiectul la terminarea lucrărilor

6. Comisia de recepție motivează propunerea făcută prin:

primarul s. Biliceniei Vechi, r-nul Sîngerei

responsabil tehnic

persoana atestata

consilier local

persoana atestata

societate civila

sef adjunct al Directiei Supraveghere Tehnica Nord  
(funcția)

diriginte de șantier ,reprezentant SRL VALDCONDGRUP

reprezentant Consiliul raional

reprezentant al Sectiei Situatiei Exceptionale Singerei

\_\_\_\_\_  
\_\_\_\_\_  
\_\_\_\_\_  
\_\_\_\_\_

(calitatea)

6. Comisia de recepție motivează propunerea făcută prin:

b) **Lucrările au fost finisate cantitativ conform proiectului de execuție și a devizului de cheltuieli.**

7. Comisia de recepție recomandă următoarele:

c) **De recepționat obiectul la terminarea lucrărilor și de exploatat conform destinației**

8. Prezentul proces-verbal, conținând 2 file și 3 anexe numerotate, cu un total de 5 file, a fost încheiat astăzi 23 martie 2022 în 5 exemplare.

9. Concluzia Agenției pentru Supraveghere Tehnică:

Comisia de recepție:  
Specialiști:

Președinte: Ala Guzun

Membri:

Hadârca Vasile

Cijevschi Gherghe

Aurel Gânju

Pinzaru Pavel

Fotescu Emilian

(numele, prenumele, semnătura)

10. Lucrarea „Construcția rețelei de apeduct în satul Biliceniei Vechi, r-nul Sîngerei cu conectarea la sursele de apă din râul Nistru prin bransament la apeductul magistral Bălți-Sîngerei, etapa III” este:

TRANSMISĂ:  
EXECUTANTUL:  
"23" martie 2022  
L.Ș.

(semnătura)

PRIMITĂ:  
INVESTITORUL:  
"23" martie 2022  
L.Ș.

(semnătura)



Anexa nr.1

La procesul verbal la terminarea lucrărilor  
Nr. 4 din 23 martie 2022

Lista lucrărilor efectuate

Nr.	Denumirea lucrărilor	Suma contractului
1	Construcția rețelei de apeduct în satul Biliceniei Vechi, r-nul Sîngerei cu conectarea la sursele de apă din râul Nistru prin branșament la apeductul magistral Bălți-Sîngerei, etapa III, conform proiectului	9 208 013 lei
	<b>Total:</b>	9 208 013 lei

Președinte: Ala Guzun

Membri:

Hadârcă Vasile

Cijevschi Gherghe

Aurel Gânju

Pinzaru Pavel

Fotescu Emilian



(numele, prenumele, semnătura)

Anexa nr.2

La procesul verbal la terminarea lucrărilor  
Nr. 4 din 23 martie 2022

Observațiile comisiei de recepție la terminarea lucrărilor

Observatii nu sunt

Președinte: Ala Guzun

Membri:

Hadârcă Vasile

Cijevschi Gherghe

Aurel Gânju

Pinzaru Pavel

Fotescu Emilian

  
\_\_\_\_\_  
  
\_\_\_\_\_  
  
\_\_\_\_\_  
  
\_\_\_\_\_  
  
\_\_\_\_\_  
  
\_\_\_\_\_  
  
\_\_\_\_\_  
(numele, prenumele, semnătura)



**Constatările comisiei de recepție la terminarea lucrărilor**

1. La indicatoarele pentru hidrati de indicat distanta si directia hidrantilor.
2. De verificat toti hidrati pompieri impreuna cu Antreprenorul debitul de apa.
3. De elaborate schema de executie si montarea hidratilor pentru pompieri.
4. De obtinut avizele (ecologie,avizul sanitar.
5. Termenul de inlaturare a neconformitatilor indicate 14 zile.

Președinte: Ala Guzun

Membri:

Hadârca Vasile

Cijevschi Gherghe

Aurel Gânju

Pinzaru Pavel

Fotescu Emilian



*Recep*

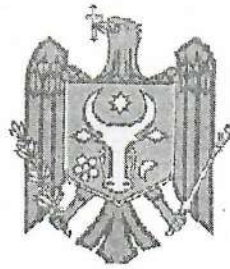

N 103  
23.03.2022

## SCRISOARE DE RECOMANDARE

Prin prezenta, Primăria com. Biliceni Vechi, în persoana Primarului Guzun Ala, confirmă că "VALDCONGRUP" SRL în calitate de antreprenor a executat „**Construirea rețelei de apeduct în s. Biliceni Vechi r-nul Sîngerei cu conectarea la sursele de apă din râul Nistru prin branșament la apeductul Bălți-Sîngerei etapa III**”, conform contractului nr.65 din 21.10.2020, în valoare de 9 208 013,00 lei.

În cadrul proiectului operatorul economic "VALDCONGRUP" SRL s-a adeverit ca fiind un partener responsabil, prompt, care execută la timp obligațiile contractuale și dă dovadă de o calitate sporită a lucrărilor realizate. Angajații întreprinderii au demonstrat un nivel înalt de pregătire profesională și un puternic spirit de echipă. La apariția unor eventuale probleme tehnice au dat dovadă de abilitățile de inginer și soluționarea accelerată a acestora.

În final putem ferm recomanda întreprinderea "VALDCONGRUP" SRL ca un partener de încredere și profesionist de înaltă calificare.

Cu respect,  
Primăria com. Biliceni Vechi  
Primarul Guzun Ala



Anexa nr. 13

 la Documentația standard nr. ocds-b3wdp1-MD-1698140727992  
 din 24 octombrie 2023

## DECLARAȚIE

privind lista principalelor lucrări executate în ultimul an de activitate

Nr.	Obiect contract	Denumire/Nume beneficiar/Adresa	Calitatea antreprenorului*	Preț contract/valoare lucrărilor executate	Perioada de execuție a lucrării (luni)	Numărul și data procesului verbal de recepție la terminarea lucrărilor
1	Sporirea eficienței energetice a gimnaziului "Iurie Boghiu" din s. Flămâzeni, r-nul Sîngerei	ADRNord	contractant unic	21 507 000	15	Nr. 81 din 18 mai 2022
2	Sporirea eficienței energetice a clădirii Liceului Teoretic "Holercani" din s. Holercani, r-nul Dubăsari	ADRCentru	contractant unic	17 353 537	24	Nr. 30 din 11 octombrie 2022
3	Construirea rețelei de apeduct în s. Biliceni Vechi r-nul Sîngerei cu conectarea la sursele de apă din râul Nistru prin branșament la apeductul Bălți-Sîngerei etapa III	Primăria com. Biliceni Vechi r-nul Sîngerei	contractant unic	9 208 013	12	Nr.4 din 23 martie 2022
4	Sporirea eficienței energetice a clădirii Liceului Teoretic "Mihai Eminescui" din mun. Ungheni	ADRCentru	contractant unic	61 119 965,66	24	Nr.04/11 din 04 noiembrie 2022
5	Rețele exterioare de canalizare și stația de epurare a apei în s.Bugeac, r-nul Comrat	Primăria s.Bugeac, r-nul Comrat	contractant unic	6 329 363	15 luni	Nr. 2 din 25 martie 2022
6	Canalizarea s.Congaz, r-nul Comrat	Primăria s. Congaz	contractant unic	5 760 845	10 luni	Nr. 1 din 28 iulie 2022
7	Construcția rețelelor de aprovizionare cu apă potabilă a locuitorilor din s.Temeleuți r-nul Florești	Primăria s.Temeleuți r-nul Florești	contractant unic	7 077 814	6 luni	în execuție
8	Construcția rețelelor de aprovizionare cu apă potabilă a locuitorilor din s.Cernița r-nul Florești	Primăria s.Cernița r-nul Florești	contractant unic	6 525 048	6 luni	în execuție
9	Construcția rețelelor de aprovizionare cu apă potabilă a locuitorilor din s.Coșernița r-nul Florești	Primăria s.Coșernița r-nul Florești	contractant unic	8 637 081,60	6 luni	în execuție

10	Construcția rețelelor de aprovizionare cu apă potabilă a locuitorilor din s.Văscăuți r-nul Florești	Primăria s.Văscăuți r-nul Florești	contractant unic	7 160 494,60	6 luni	în execuție
11	Construcția rețelelor de canalizare magistrale și a stației de epurare în s. Ignăței, r-nul Rezina	Primăria s. Ignăței, r-nul Rezina	contractant unic	7 154 238	10 luni	în execuție
12	Îmbunătățirea procesului educațional în instituția de educație timpurie Nr.4 ANDRIEȘ	Primăria mun. Hîncești	contractant unic	8 496 360	7 luni	Nr. din 16 iunie 2023
13	Extindereasistemului intern de aprovizionare cu apă potabilă și sistemul de canalizare în sectorul III localizat în s.Cotiujenii Mari, r-nul Șoldănești	Primăria s. Cotiujenii Mari r-nul Șoldănești	contractant unic	6 816 061	12 luni	Nr. 1 din 9 iunie 2023
14	Sanitație pentru Bilicenii Vechi	Primăria s. Bilicenii Vechi, r-nul Sîngerei	contractant unic	10 022 726	7 luni	în execuție
15	Lucrări de construcție a edificiului Substației de Asistență Medicală Urgentă Prespitalicească Orhei din str. Al. Donici, r-nul Orhei	IMSP Centru de Asistență Medicală Urgentă Prespitalicească	contractant unic	32 740 144,39	11 luni	în execuție

\*Se precizează calitatea în care a participat la îndeplinirea contractului, care poate fi de: contractant unic sau lider de asociație; contractant asociat; subcontractant.

**Semnat:**

MSign

(semnătura)

**Nume:**

ȚURCAN Denis

MSign

**Funcția în cadrul întreprinderii:**

Director

**Denumirea întreprinderii:**

VALDCONGRUP S.R.L.

S.C. "VALDCONGRUP" S.R.L.

C/f: 1009600000374

Email: valdcongrup@gmail.com

Tel: 0 22 428393; 0 78 664664

Fax: 0 22 428062

Adresa: str. Uzinelor 171/2, Chișinău, Republica Moldova



Anexa nr. 14

la Documentația standard nr. ocds-b3wdp1-MD-1698140727992  
din 24 octombrie 2023

## DECLARAȚIE

privind dotările specifice, utilajul și echipamentul necesar pentru îndeplinirea corespunzătoare a contractului

Nr. d/o	Denumirea principalelor utilaje, echipamente, mijloace de transport, baze de producție (ateliere, depozite, spații de cazare) și laboratoare produse de ofertant ca necesare pentru executarea lucrării, rezultate în baza tehnologiilor pe care el urmează să le adopte	Unitatea de măsură (bucăți și seturi)	Asigurate din dotare	Asigurate de la terți sau din alte surse
0	1	2	3	4
<b>BAZE DE PRODUCȚIE</b>				
1	Oficiu	m2	150,00	Proprie
2	Depozite	m2	2.226,90	Proprie
<b>MECANISME</b>				
1	Autobasculanta Mercedes AXOR 18,0 t	buc	1	Proprie
2	Autobasculanta Mercedes AXOR 2528 26,0 t	buc	1	Proprie
3	Automacara Zil ГЯ 133	buc	1	Proprie
4	Basculantă MAN TGL 8.180 7,5 t	buc	1	Proprie
5	Basculantă Iveco Ford 18,0 t	buc	1	Proprie
6	Buldoexcavator CAT 432E 10,7 t	buc	1	Proprie
7	Buldoexcavator CAT 432E 10,7 t	buc	1	Proprie
8	Bus Mercedes Sprinter 213 CDI 2,5 t	buc	1	Proprie
9	Excavator CAT 308E2 CR 8,3 t	buc	1	Proprie
10	Excavator CAT 307C 8,3 t	buc	1	Proprie
11	Excavator CAT 305D 5,1 t	buc	1	Proprie
12	Excavator CAT 307C 8,3 t	buc	1	Proprie
13	Excavator TEREX HR 18 5,0 t	buc	1	Proprie
14	Mercedes Sprinter 311 CDI 2,5 t	buc	1	Proprie
<b>UTILAJE</b>				
15	Aparat de sudură PE cap la cap Ritmo 160 Basic	buc	1	Proprie
16	Aparat de găurit Makita, Bosch	buc	1	Proprie
17	Aparat de sudură PE cap la cap Ritmo 355 Basic	buc	1	Proprie
18	Aparat de sudură PE cap la cap Techodue PT160	buc	1	Proprie
19	Aparat de sudură Basic 315 -vi-2	buc	1	Proprie
20	Aparat de tăiat faianța 600 mm	buc	1	Proprie
21	Aparat de tăiat faianța 750 mm	buc	1	Proprie
22	Aparata de sudura	buc	1	Proprie
23	Aparata de sudura prin electrofuziune	buc	1	Proprie
24	Aparata de sudura Model Control Unit 0.5 HP A / P2005	buc	1	Proprie
25	Ascensoare hidraulice, capacitate de ridicare	buc	1	Proprie
26	Baracă pentru personal	buc	5	Proprie
27	Betoniera 0,33	buc	1	Proprie
28	Ciocan de abataj Hilti TE 6-A36	buc	1	Proprie



29	Ciocan de abataj_Stark AG750	buc	1	Proprie
30	Ciocan de abataj_Stark RH 1110	buc	2	Proprie
31	Ciocan demolator_Bosch	buc	1	Proprie
32	Ciocan rotativ GBH11	buc	1	Proprie
33	Ciocan rotopercutor_Einhell TC-RH 900	buc	1	Proprie
34	Ciocan rotopercutor_Stark RH 1350	buc	1	Proprie
35	Cofraje din metal	m2	500	Proprie
36	Compactor mecanic cu ardere internă 150 kg_Lombardini	buc	2	Proprie
37	Compactor mecanic cu ardere internă 150 kg	buc	1	Proprie
38	Compactor mecanic cu ardere internă 150 kg	buc	1	Proprie
39	Compresor	buc	2	Proprie
40	Compresor, 8atm	buc	1	Proprie
41	Container metalic pentru depozitare materiale	buc	1	Proprie
42	Containere pentru gunoi de construcție	buc	2	Proprie
43	Echipeamente și / sau vehicule temporare de control / control	set	2 set	Proprie
44	Fierăstrău vertical_Bosch PST 650	buc	1	Proprie
45	Foarfece - Guillotină	buc	1	Proprie
46	Generator de curent 6.8 kW_Farmer FAG 6500	buc	1	Proprie
47	Generator_Hagel	buc	1	Proprie
48	Generator_DWG 4.2	buc	1	Proprie
49	Generator_GT 25-17	buc	1	Proprie
50	Generator_SPG6500 5.0 kw petrol	buc	1	Proprie
51	Instalație de foraj_PU-20 Lifan	buc	1	Proprie
52	Macara de fereastră	buc	2	Proprie
53	Macara mobilă	buc	2	Proprie
54	Mai mecanic	buc	2	Proprie
55	Mașină de găurire diamantată_Cedima C-BMH-160	buc	1	Proprie
56	Mașină de găurit_Einhell TC-ID 720E	buc	1	Proprie
57	Mașină de găurit_Hitachi DS 18DBSL	buc	1	Proprie
58	Mașină de înșurubat_Stark CD 12-2 Li-Ion	buc	1	Proprie
59	Mașină de mestecat_Einhel TC-MX 1400-2E	buc	1	Proprie
60	Mașină de taiat asfalt_FUBAG Ranger 450	buc	2	Proprie
61	Mașină de tăiat asfalt_GDE30-17	buc	1	Proprie
62	Mașină de tăiat faianță și faianță TR201E	buc	1	Proprie
63	Mașină de tencuit Mondial	buc	1	Proprie
64	Miră de nivelment_Bosch GR500	buc	1	Proprie
65	Miră de nivelment_Kapro 603-5M	buc	1	Proprie
66	Miră de nivelment_PH3-3000C	buc	1	Proprie
67	Motoburghiu STIHL BT130	buc	1	Proprie
68	Motocompresor mobil de aer	buc	1	Proprie
69	Nivelă laser pentru faianță_Bosch PLT-2	buc	1	Proprie
70	Nivelmetru 2H-10KJI	buc	1	Proprie
71	Nivelmetru 3H-5JI	buc	1	Proprie
72	Nivelmetru H3-3	buc	1	Proprie
73	Laborator pentru testarea țevilor PEID	buc	1	Proprie
74	Odometru Silverline	buc	1	Proprie
75	Perforator HR 2450	buc	1	Proprie
76	Pichet pentru stingerea incendiilor	buc	1	Proprie
77	Piciorul de compactare	buc	1	Proprie
78	Piciorul de compactare SRV300	buc	1	Proprie
79	Placa vibrantă CF Hd	buc	1	Proprie
80	Polizor unghiular_Hitachi G 23SW2	buc	1	Proprie
81	Polizor unghiular_Makita, Bosch	buc	1	Proprie
82	Polizor unghiular_Stark AG2500	buc	1	Proprie
83	Polizor unghiular_Stark AG750	buc	1	Proprie
84	Polizor unghiular_Stark AG850R	buc	1	Proprie

85	Pompă electrică	buc	1	Proprie
86	Pompă mobilă pentru ape subterane	buc	1	Proprie
87	Pompă mobilă pentru ape subterane	buc	1	Proprie
88	Pompă mobilă pentru ape subterane	buc	1	Proprie
89	Pompă mobilă pentru ape subterane	buc	1	Proprie
90	Sisteme de susținere cu pâlnie de până la 5 m adâncime	m	45	Proprie
91	Schele	m2	2000	Proprie
92	Tăietor de asfalt lamă	buc	1	Proprie
93	Taietoare de faianta electrica 900W	buc	1	Proprie
94	Telemetru_Bosch	buc	1	Proprie
95	Teodolit	buc	1	Proprie
96	Tobogan din plastic pentru evacuarea gunoiiului L=15 m	buc	1	Proprie
97	Topitor de bitum	buc	1	Proprie
98	Vibrator de adincime	buc	1	Proprie
99	Vibrator de suprafata	buc	1	Proprie
100	Vibrator universal cu motor cu ardere interna	buc	1	Proprie
101	WC ecologic	buc	1	Proprie

**Semnat:**

MSign

(semnătura)

**Nume:**

ȚURCAN Denis

**MSign**

**Funcția în cadrul întreprinderii:**

Director

**Denumirea întreprinderii:**

VALDCONGRUP S.R.L.

**S.C. “VALDCONGRUP” S.R.L.**

**C/f:**100960000374

**Email:**valdcongrup@gmail.com

**Tel:**0 22 428393; 0 78 664664

**Fax:**0 22 428062

**Adresa:**str. Uzinelor 171/2, Chișinău,



**DOCUMENTE CARE ATESTĂ FAPTUL CĂ  
„VALDCONGRUP” SRL SE AFLĂ ÎN  
POSESIA DOTĂRILOR TEHNICE  
NECESARE PENTRU ÎNDEPLINIREA  
CONTRACUTULUI**



## DOCUMENTE CARE ATESTĂ FAPTUL CĂ „VALDCONGRUP” SRL SE AFLĂ ÎN POSESIA UTILAJULUI

Ca urmare a participării S.C. "Valdcongrup" S.R.L. la procedura de achiziție publică, vă prezentăm spre examinare documente care atestă faptul că utilajul prezentat se află în posesia întreprinderii.

### MECANISME

#### 1. Buldoexcavator - CAT 432 E\_10,7t\_Anul 2011



**Figura 1. Certificat de înmatriculare  
CAT432E**



**Figura 2. Vedere Nr.1 CAT432E**



**Figura 3. Vedere Nr.2 CAT432E**



**Figura 4. Vedere Nr.3 CAT432E**

2. Buldoexcavator - CAT 432 E\_10,7t\_Anul 2008



Figura 5. Certificat de înmatriculare CAT432E

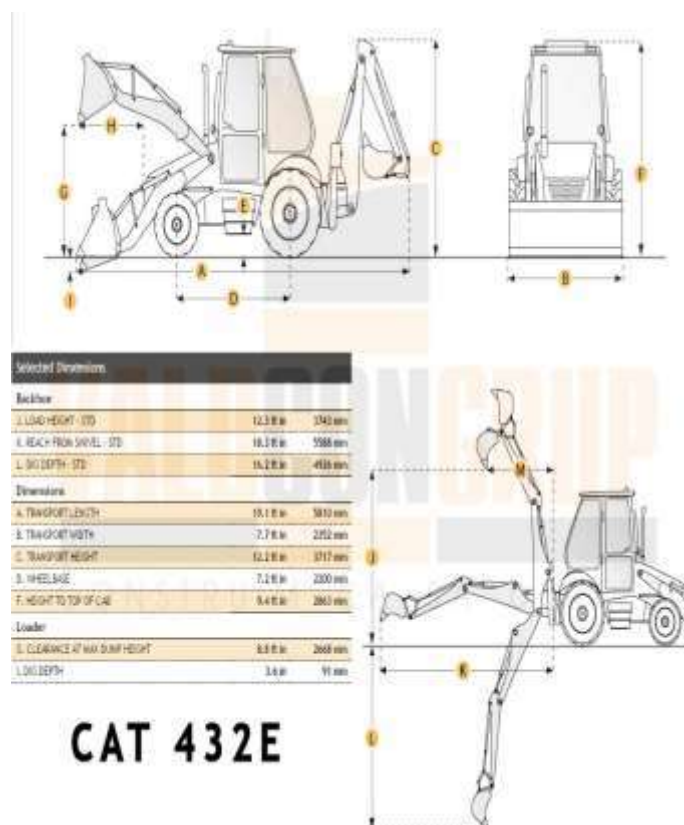

**CAT 432E**

Figura 6. Caracteristicile tehnice CAT432E



Figura 7. Vedere Nr.1 CAT432E



Figura 8. Vedere Nr.2 CAT432E



### 3. Excavator – CAT 308E2 CR \_8,3t\_Anul 2017

Formularul tipizat TV-25

Biroul vamal  
Таможня

2070  
CHISINAU (P.V.),  
(data)  
31/01/2023

Republica Moldova  
Республика Молдова

**ADEVERINTĂ**  
**УДОСТОВЕРЕНИЕ** Nr. 0768149

pentru mijlocul de transport importat  
на импортируемое транспортное средство

Modelul și marca  
Вид и марка

Serie nr.  
Кузов №

EXCAVATOR CATERPILLAR 308E2 CR

Posezor  
Владелец

"VALDCONGRUP" SRL

Domiciliul  
Место жительства

MUN. CHISINAU

Pasaport nr.  
Паспорт №

100960000374

Colaboratorul vamal  
Сотрудник таможни

Primit  
Получено Adrian

1320

Бюро по работе «Таможня», ул. № 11, 1-й этаж

**Figura 9. Certificat de înmatriculare CAT 308E2 CR**



**Figura 10. Vedere Nr.2 CAT 308E2 CR**



**Figura 11. Vedere Nr.3 CAT 308E2**

## 4. Excavator - CAT-305 D\_5,1 t\_Anul 2010

Formulară tipizat TV-25

Вводный  
Таблицы

Republica Moldova  
Республика Молдова

2070  
СЕРИИ/СЕРИИ (PVT)

02/07/2019

**ADEVERINȚĂ**  
**УДОСТОВЕРЕНИЕ** Nr. 0541116

pentru mijlocul de transport importat  
на импортное транспортное средство

Model și serie  
Вид и номер

Сложение и  
Курс №

EXCAVATOR CAT 305D

Possoaz  
Владельцы

CAT0305DJXR00334

Denumire  
Место жительства

"VALDCONGRUP" SRL

Pașaport nr.  
Паспорт №

MUN. CHISINAU

1009600000374

Colaboratori  
Сотрудники

Șeful  
Полковник

Gălituș Marian



Figura 12. Adeverință CAT-305 D



Figura 13. Vedere Nr.1 CAT-305 D



Figura 14. Vedere Nr.2 CAT-305 D



## 5. Excavator - CAT 307C\_8,3 t\_Anul 2008

Formularul tipizat TV-25

Republica Moldova  
Республика Молдова

Birotul vamal  
Таможня

(data)  
19/01/2016

**ADEVERINȚĂ**  
**УДОСТОВЕРЕНИЕ** Nr. 0429747

pentru mijlocul de transport importat  
на импортируемое транспортное средство

Modelul și marca  
Вид и марка

Caroserie nr.  
Кузов №

EXCAVATOR CAT 307 C

Posesor  
Владелец

CAT0307CEBME01669

Domiciliul  
Место жительства

"VALDCONGRUP" SRL

Reparatur nr.  
Паспорт №

MUN. CHISINAU

1009600000374

Colaboratorul vamal  
Сотрудник таможни

Primit  
Получен

Deputat  
Депутат

182

Figura 15. Adeverință CAT 307C



Figura 16.. Vedere Nr.1 CAT307C



Figura 17. Vedere Nr.2 CAT307C

6. Excavator - CAT 307C\_8,3 t\_Anul 2007

**Rechnung**

WST-CNR: STELGR-Nr. Datum: Rechnungs-Nr.  
 DEGR-ANLEZ: 491700027 ALU2017 2710

Kunden-Nr. 14, 62747-Vertrieb  
 Adresse MIO, Bucuresti, Calea Bucuresti 148A & C.

Rechnung an:  
 Kalkulations-Nr.:  
 Nr. Kunden: 1712  
 WST-2017-01000000  
 -Stibiker:-

Aufgäbe-Nr.	Menge	Einheit	Artikelnummer	Bezeichnung	Menge	Preis	MWSt.	Steuern
04.01.2017	1	Stück	Cat 307C	Excavator	1	21.800,00	0,00	21.800,00
Die Lieferung wird mit zwei (2) Jahren Garantie versehen. Garantiezeitraum: 21.08.2017 - 21.08.2019.								
<b>NETTOGESAMT</b>								<b>€ 21.800,00</b>
<b>MWST GESAMT</b>								<b>€ 0,00</b>
<b>Summe</b>								<b>€ 21.800,00</b>

**MIO**  
 MIO Buchhaltung & Verkauf  
 Calea Bucuresti 148A & C.  
 Bucuresti, Romania  
 Telefon: +40 31 410 10 10  
 Fax: +40 31 410 10 11  
 E-Mail: mio@valdcongrup.ro

Figura 18. Factură CAT 307C



Figura 19.. Vedere Nr.1 CAT307C



Figura 20.. Vedere Nr.2 CAT307C



Figura 21.. Vedere Nr.3 CAT307C





## 8. Autobasculantă - Mercedes AXOR \_18,0 t \_Anul 2007

CERTIFICAT DE ÎNMATRICULARE		REPUBLICA MOLDOVA	
LAL948		E1	X
N3		E2	WDB9505092L221473
BA 10		G	8200 F1 18000
MERCEDES		S1	2 P1 6370
<		P3	MOTORINĂ
AXOR		P	COMBINATE
2007		Q	X
WDB9505092L221473		V	08 02 2021
219501006		H	X
		Z	ASP

"VALDCONGRUP" S.R.L.	
C1.2	1009600000374
C1.3	MDA CHIȘINĂU
C4	PROPRIETAR
X1	SCHIMB COL. DIR.

A Numărul de înmatriculare; B Anul fabricației; C1.1 Titularul; C1.2 Numărul de identificare al titluzului; C1.3 Adresa; C4 Drepturi asupra vehicului; D1 Marca; D2 Tipul vehicului; D3 Descrierea comercială; E Numărul de identificare al vehicului (VIN); E1 Numărul caroseriei (ataș); E2 Numărul șasiului; F1 Masa maximă autorizată, kg; G Masa proprie, kg; H Perioada valabilității; I Data înmatriculării; J1 Categoria/subcategoria vehicului; J2 Tipul caroseriei; P1 Capacitatea motorului, cm<sup>3</sup>; P3 Tipul de combustibil sau de sursă de putere; Q Raportul putere/gramatură, kW/kg; R Culoarea; S1 Numărul de locuri pe scaune; X1 Mențiuni speciale; Z Autoritatea emitentă.

IDNV (Codul vehicului în RST): 3021071002673

Figura 26. Certificat de înmatriculare Mercedes AXOR



Figura 27. Vedere Nr1 AXOR



Figura 28. Vedere Nr2 AXOR



## 9. Autobasculantă - Mercedes AXOR 2528\_26,0 t \_Anul 2005

REPUBLICA MOLDOVA CERTIFICAT DE ÎNMATRICULARE	
<b>A</b> CRF156	<b>E2</b> WDB9506052K995708
<b>J1</b> AUTOCAMION	<b>G</b> 11080 <b>F1</b> 26000
<b>D1</b> MERCEDES	<b>S1</b> 2 <b>P1</b> 6370
<b>D2</b> AXOR 2528	<b>P5</b> 90692600452905
<b>D3</b> BENĂ	<b>P3</b> MOTORINĂ
<b>B</b> 2005	<b>R</b> ROȘU
<b>E</b> WDB9506052K995708	<b>Q</b> X
<b>E1</b> X	<b>I</b> 29 01 2014
	<b>H</b> X
<b>149500624</b>	

<b>C1.1</b> "VALDCONGRUP" S.R.L.
<b>C1.2</b> 1009600000374
<b>C1.3</b> MDA CHIȘINĂU
<b>C4</b> PROPRIETAR
<b>Z</b> ÎS "CRIS"REGISTRU"
<b>X</b> REUTILARE MECANISM DIRECȚIE DISPOZITIV DE RIDICARE
<small>A Numărul de înmatriculare; B Anul fabricației; C1.1 Titularul; C1.2 Numărul de identificare al titularului; C1.3 Adresa; C4 Drepturi asupra vehiculului; D1 Marca; D2 Modelul; D3 Tipul caroseriei; E Numărul de identificare al vehiculului (VIN); E1 Numărul caroseriei (staș); E2 Numărul șasiului; F1 Masa maximă autorizată, kg; G Masa proprie, kg; H Perioada valabilității; I Data înmatriculării; J1 Tipul vehiculului; P1 Capacitatea motorului, cm<sup>3</sup>; P3 Tipul de combustibil sau de sursă de putere; P5 Numărul motorului; Q Raportul putere/greutate, kW/kg; R Culoarea; S1 Numărul motorului; Q Raportul putere/greutate, kW/kg; R Culoarea; S1 Numărul motorului; Q Raportul putere/greutate, kW/kg; Z Autoritatea emitentă.</small>
<b>INDV (Codul vehiculului în RST)</b> <b>3014095000668</b>

Figura 29. Certificat de înmatriculare Mercedes AXOR 2528



Figura 30. Vedere Nr.2 MB AXOR 2528



Figura 31. Vedere Nr.3 MB AXOR 2528



Figura 32. Vedere Nr.1 MB AXOR 2528

## 10. Autobasculantă – Man TGL 8.180 \_7,5 t \_Anul 2011



Figura 33. Certificat de înmatriculare Man TGL 8.180



Figura 34. Vedere Nr.1 Man TGL 8.180







## 12. Bus - Mercedes Sprinter 213 CDI\_2,5t\_Anul 2002



Figura 37. Certificat de înmatriculare Mercedes Sprinter 213 CDI



Figura 38. Vedere Nr.1 Mercedes Sprinter 213 CDI

## 13. Bus - Mercedes Sprinter 311 CDI\_2,5 t\_Anul 2006



Figura 39. Certificat de înmatriculare Mercedes Sprinter 311 CDI



Figura 40. Vedere Nr.1 Mercedes Sprinter 311 CDI

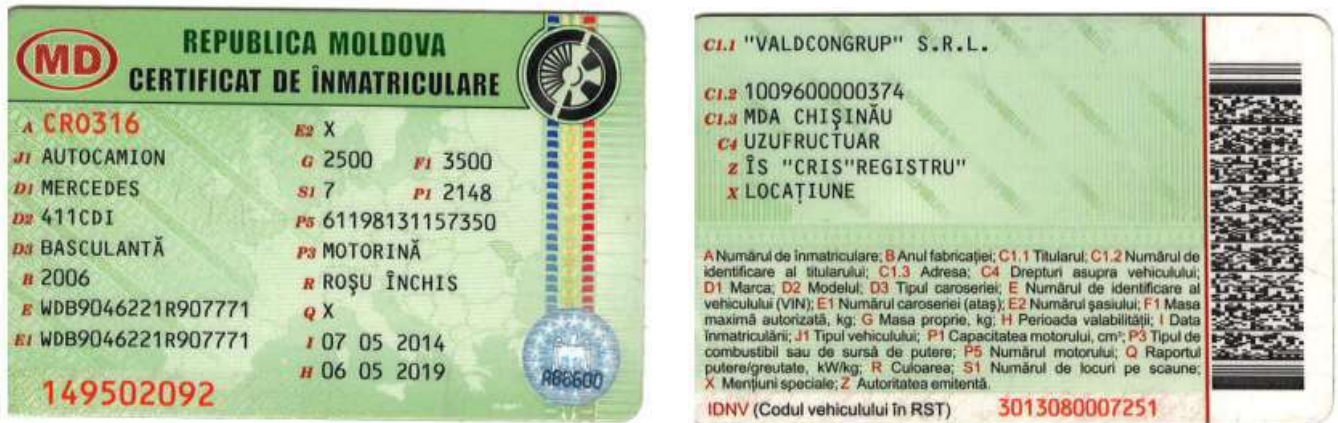

14. Macara



**Figura 41. Vedere Nr.1**



**Figura 42. Vedere Nr.2**



**Figura 43. Vedere Nr.3**



**Figura 44. Vedere Nr.1**



**Figura 45. Vedere Nr.2**



15. Compactor mecanic



**Figura 46.** Vedere Nr.1



**Figura 47.** Vedere Nr.2



**Figura 48.** Vedere Nr.1 SRV 300

## 16. Placa vibrantă



**Figura 49. Vedere Nr.1**



**Figura 50 Vedere Nr.2**

## 17. Motoburghiu



**Figura 51. Vedere Nr.1 STIHL**



18. Tăietor de asfalt lamă



Figura 52. Vedere Nr.1



Figura 53. Vedere Nr.2



Figura 54. Vedere Nr.3



Figura 55. Vedere Nr.1



Figura 56. Vedere Nr.2



## 19. Compresor mobil de aer



**Figura 57. Vedere Nr.1** WIXO



**Figura 58. Vedere Nr.1**



**Figura 59. Vedere Nr.2**

## 20. Aparata de sudura EVERWELD



**Figura 60. Vedere Nr.1**



**Figura 61. Vedere Nr.2**

## 21. Instalație de foraj



**Figura 62.** Vedere Nr.1



**Figura 63.** Vedere Nr.2



**Figura 64.** Vedere Nr.3

## 22. Ciocan demolator



**Figura 65.** Vedere Nr.1 BOSCH



### 23. Pompă mobilă pentru ape subterane



**Figura 66. Vedere Nr.1**



**Figura 67. Vedere Nr.2**

### 24. Generator



**Figura 68. Vedere Nr.1 HAGEL**



25. Baracă / vagon pentru personal



**Figura 69.** Baracă Nr.1



**Figura 70.** Baracă Nr.3



**Figura 71.** Baracă Nr.2



**Figura 72.** Baracă Nr.4

**26. Container metalic pentru depozitare materiale**



**Figura 73. Vedere Nr.1**

**27. Tobogan din plastic pentru evacuarea gunoiului**



**Figura 74. Vedere Nr.1**



**Figura 75. Vedere Nr.2**

**28. Containere pentru gunoi de construcție**



**Figura 76. Vedere**



**Figura 77. Vedere Nr.2**



## 29. Schele pentru fațade



**Figura 78. Vedere Nr.1**



**Figura 79. Vedere Nr.2**

## 30. Sisteme de susținere cu până



**Figura 80. Vedere Nr.1**



**Figura 81. Vedere Nr.2**



## DECLARAȚIE

### privind personalul de specialitate propus pentru implementarea contractului

Nr. d/o	Funcția	Studii de specialitate	Vechimea în munca în specialitate (ani)	Numărul și denumirea lucrărilor similare executate în calitate de conducător	Numărul certificatului de atestare Data eliberării
1	2	4	5	6	7
<b>Diriginte de Șantier</b>					
1	<b>Diriginte de Șantier</b>	UTM	38	Conform Anexei	Nr. 0622 din 17.10.2019
	1. Construcții civile, industriale și agrozootehnice				Nr. 0228 din 16.10.2019
	<b>Diriginte de Șantier Lucrări Specializate</b>				
	1. Instalații și rețele de alimentare cu apă și canalizare				
2. Instalații și rețele de încălzire					
3. Instalații de ventilație și climatizare					
2	<b>Diriginte de Șantier</b>	UTM	16	Conform Anexei	Nr. 0365 din 14.02.2019
	1. Construcții civile, industriale și agrozootehnice				
	2. Construcții rutiere				
3	<b>Diriginte de Șantier Lucrări Specializate</b>	UTM	30	Conform Anexei	Nr. 0111 din 20.12.2018
	1. Instalații și rețele electrice				
	2. Instalații de automatizare				
4	<b>Diriginte de Șantier Lucrări Specializate</b>	UTM	15	Conform Anexei	Nr. 0282 din 12.02.2020
	1. Instalații de automatizare				
	2. Instalații și rețele de telecomunicație				
	3. Instalații de semnalizare				
<b>Maistru în construcții</b>					
5	Maistru în construcții	UTM	10		
6	Maistru în construcții	UTM	7		
<b>Inginer la Lucrări de Proiecte și Devize</b>					
7	1.D. Elaborarea devizelor: Devize de cheltuieli.	UTM	12	Conform Anexei	Nr. 099 din 6.11.2019
<b>Securitate și Sănătate în Muncă</b>					
8	Certificat de calificare profesională în domeniul Securității și Sănătății în Muncă – <b>Nivelul I</b>	USM	12	Conform Anexei	Seria SSM I Nr.06719 din 29.01.2021

9	Certificat de calificare profesională în domeniul Securității și Sănătății în Muncă – <b>Nivelul II</b>	UTM	4	Conform Anexei	Seria SSM II Nr.01184 din 05.02.2021
<b>Specialiști</b>					
<b>Instalatori rețele edilitare</b>					
10	Electrogazosudor	Studii profesionale	29	Conform Anexei	Nr.0198-22 din 31-01-22
11	Sudor mase plastice	Studii profesionale	4	Conform Anexei	Nr.0203-22 din 31-01-22
12	Electrogazosudor la sudare cu arc electric	Studii profesionale	19	Conform Anexei	Nr.139 din 24-11-21
13	Electrosudor la sudarea manuală	Studii profesionale	21	Conform Anexei	Nr.0190-22 din 21-01-22
14	Montator conducte exterioare	Studii profesionale	24	Conform Anexei	Nr.0161-22 din 31-01-22
15	Lăcătuș-instalator	Studii profesionale	10	–	–
<b>Construcții capitale și Reconstrucții</b>					
16	Electrician-montator-cablator	4 persoane			
17	Muncitori auxiliari	17 persoane			
18	Strungar	1 persoană			
19	Sudor	2 persoane			
20	Țimplar în construcții	5 persoane			
21	Tencuitor	4 persoane			
22	Zidar	2 persoane			
<b>Mecanizatori și Logistică</b>					
23	Administrația și logistică	4 persoane			
24	Masinist Excavatorist	4 persoane			
25	Mecanic	1 persoană			
26	Șef de garaj	1 persoană			
27	Șofer Autocamion	3 persoane			

**Semnat:**

**MSign**

(semnătura)

**Nume:**

ȚURCAN Denis

**MSign**

**Funcția în cadrul întreprinderii:**

Director

**Denumirea întreprinderii:**

VALDCONGRUP S.R.L.

**S.C. "VALDCONGRUP" S.R.L.**

**C/f:**1009600000374

**Email:**valdcongrup@gmail.com

**Tel:**0 22 428393; 0 78 664664

**Fax:**0 22 428062

**Adresa:**str. Uzinelor 171/2, Chișinău, Republica Moldova



# **CERTIFICATE DE ATESTARE**

## **TEHNICO-PROFESIONALĂ**

**A DIRIGINȚILOR DE ȘANTIER / SPECIALIȘTILOR CALIFICAȚI**



## CERTIFICATE DE ATESTARE TEHNICO-PROFESIONALĂ

### A DIRIGINȚILOR DE ȘANTIER/PERSONALULUI CALIFICAT

Ca urmare a participării S.C."Valdcongrup" S.R.L. la procedura de achiziție publică, vă prezentăm spre examinare certificatele de atestare tehnico-profesională și a personalului calificat.

1. **Turcan Anatolii** – Diriginte de Șantier / Diriginte de Șantier cu executarea lucrărilor Specializate și instalațiilor aferente construcțiilor.
  - Domeniile:
    1. Construcții civile, industriale și agrozootehnice

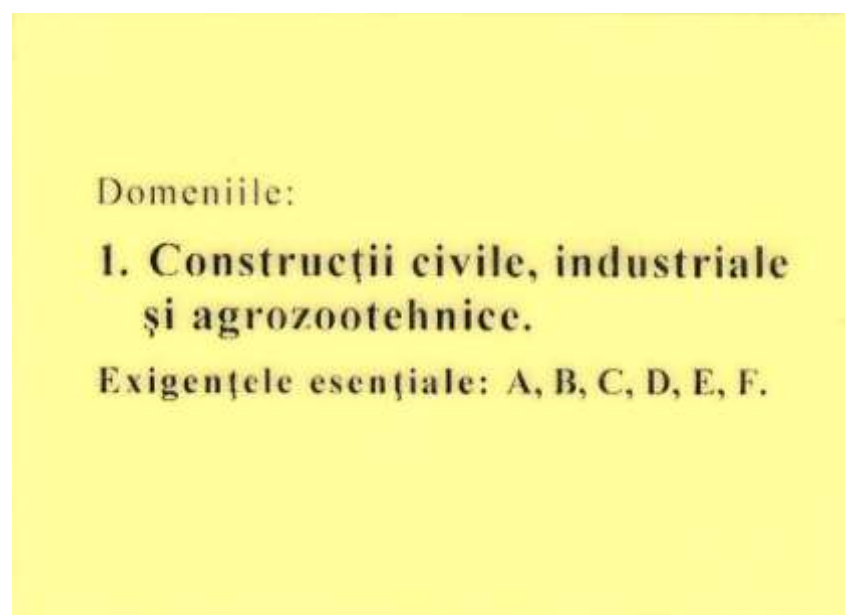

*Figura 1. Legitimație Seria 2019-DȘ, Nr.0622*



Figura 2. Certificat de atestare tehnico-profesională Seria 2019-DȘ, Nr.0622



- Domeniile:
1. Instalații și rețele de alimentare cu apă și canalizare;
  2. Instalații și rețele de încălzire;
  3. Instalații de ventilare și climatizare.

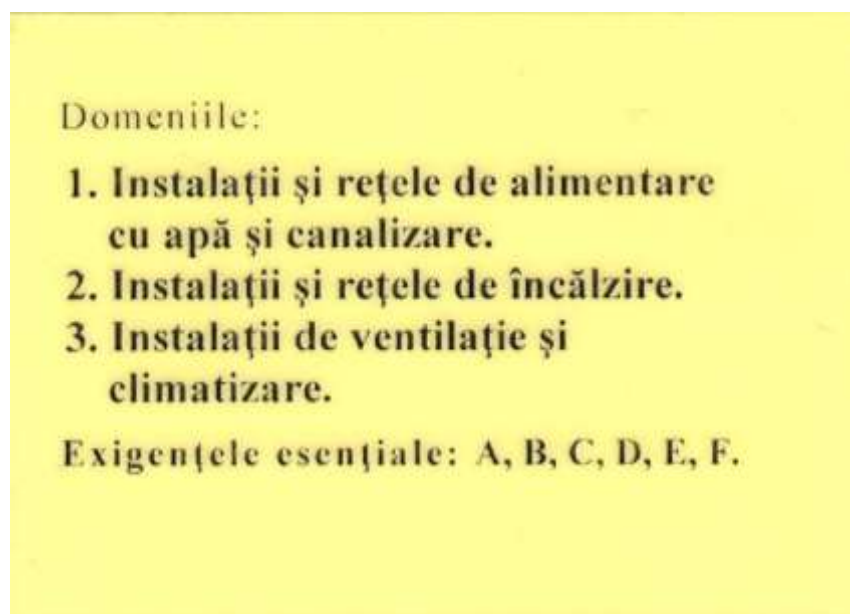

*Figura 3. Legitimație Seria 2019- DLS, Nr.0228*





*Figura 4. Certificat de atestare tehnico-profesională Seria 2019-DLS, Nr.0228*



2. **Topal Veaceslav** - Diriginte de Șantier.
- Domeniile:
1. Construcții civile, industriale și agrozootehnice
  2. Construcții rutiere:
- a) *drumuri și piste de aviație*



Figura 5. Certificat de atestare tehnico-profesională Seria 2019-DȘ, Nr.0365

3. **Uzun Serghei** – Diriginte de Șantier cu executarea lucrărilor specializate și instalațiilor aferente construcțiilor.

➤ Domeniile:

1. Instalații și rețele electrice;
2. Instalații de automatizare.



Figura 6. Legitimatie Seria 2018-DLS, Nr.0111

TALON DE AUTORIZARE Nr. <u>733</u>		<1000V	"da"	≥.000V	"da"
grupa de securitate electrică					
25.09.2020					
Nume, Prenume	<u>Uzun Serghei</u>				
Funcția	<u>Inginer RGE, sef. LET, electrician autorizat</u>				
Agent Economic	<u>SA "Stag Textile Industrie"</u>				
Comisia de autorizare a Serviciului Teritorial Chișinău, DSE al		Comisia de autorizare		Comisia de autorizare	
Vize anuale					
Valabil până la		/202			
Semnătura, numele, prenumele președintelui Comisiei		Semnătura, numele, prenumele președintelui Comisiei		Semnătura, numele, prenumele președintelui Comisiei	
Liomid BONDARI					

Tip personal		
Administrativ - tehnic	" nu "	
Operativ	" da "	
Reparații	" da "	
Electrotehologic	" nu "	
Specialist securitate și sănătate în muncă	" nu "	
Lucrări Speciale		
Încercări și măsurări	" da "	
Personal delegat	" da "	
Lucrări sub tensiune	" nu "	
Lucrări sub tensiune indusă	" nu "	
Lucrări de escaladare	" da "	
Mențiuni ale Comisiei de autorizare		
„DA” simbolizează autorizarea pentru categoria respectivă		
„NU” simbolizează lipsa autorizării pentru categoria respectivă		

Figura 7. Talon de autorizare Nr.733 din 25.09.2020





*Figura 8. Certificat de atestare tehnico-profesională Seria 2018-DLS, Nr.0111*



4. **Ivancenco Iurii** – Diriginte cu executarea lucrărilor specializate și instalațiilor aferente construcțiilor.
- Domeniile:
1. Instalații de automatizare
  2. Instalații și rețele de telecomunicație
  3. Instalații de semnalizare



Figura 9. Certificat de atestare tehnico-profesională Seria 2020-DLS, Nr.0282

- 5. **Ceban Igor** – Inginer la Lucrări de Proiecte și Devize
  - **Elaborator de devize**

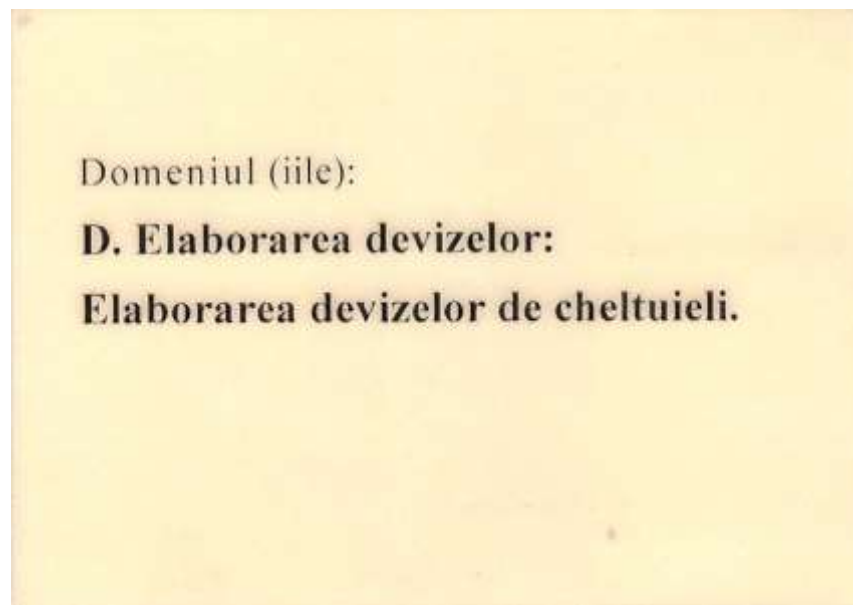

*Figura 10. Legitimație Seria 2019-D Nr.099*



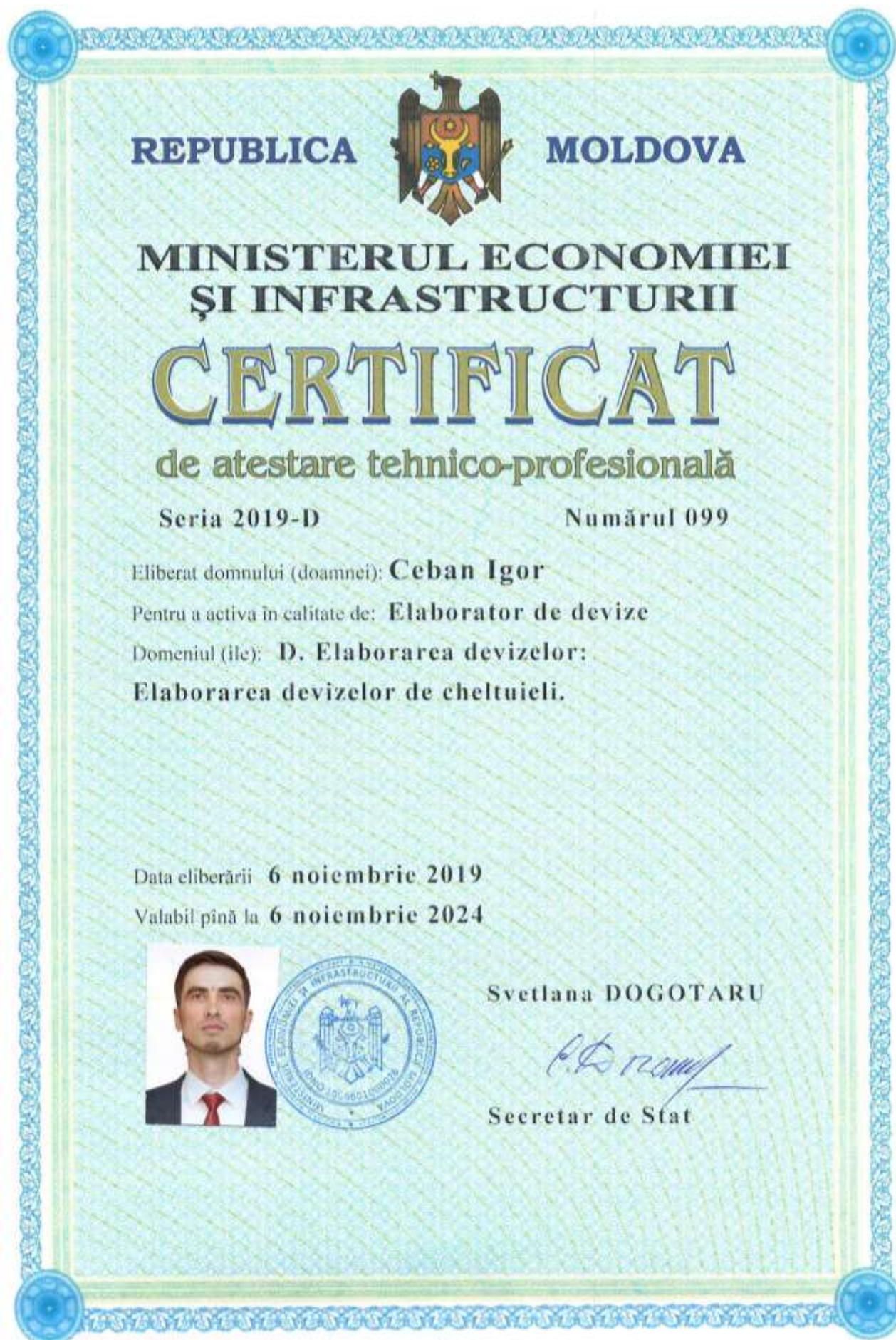

*Figura 11. Certificat de atestare tehnico-profesională Seria 2019-D, Nr.099*



## 6. Țurcan Denis – DIRECTOR / SSM I

## ➤ Certificat de calificare profesională în domeniul Securității și Sănătății în Muncă – Nivelul I

"SSM EXPERT" S.R.L.

Adresa fizică: mun. Chișinău, str. Vasile Alecsandri 84, et. 2

c/f: 1014600010016

IBAN MD50AG000000022512275625

BC „Moldova-Agroindbank SA” or. Chișinău

Cod: AGRNMD2X

E-mail: director@ssmexpert.md

Web: [ssmexpert.md](http://ssmexpert.md)

Seria. SSM I Nr. 06719
---------------------------

# CERTIFICAT

## DE CALIFICARE PROFESIONALĂ

Se acordă **Domnului/Doamnei Țurcan Denis**, care, la 29.01.2021, a frecventat cursul de instruire în domeniul Securității și Sănătății în Muncă, corespunzător nivelului unu de pregătire, cu durata de 8 ore, și a susținut examenul de certificare a competențelor profesionale la data de 29 Ianuarie 2021.

Prezentul certificat se eliberează în baza Deciziei Comisiei de Certificare nr. 245/21 din 29.01.2021.

Președintele Comisiei de Certificare: **Darii Ion** /

L.Ș.

Data eliberării: 29.01.2021 Semnătura titularului:

Certificatul este valabil până la 29.01.2024.

Notă: Programa Cursurilor este aprobată de Ministerul Educației prin Ordin Nr. 05 din "13" Ianuarie 2015

**Figura 12. Certificat de calificare profesională Seria SSM I Nr.06719**

### Decizia Comisiei de Certificare nr. 245/21 din 29.01.2021 de examinare a cunoștințelor în domeniul securității și sănătății în muncă

Comisia de examinare în componența:

Președintele comisiei

Darii Ion

Membrii comisiei

Goța Natalia

Găzea Andrei

În temeiul ordinului nr. 245/21-1 din 29.01.2021, membrii comisiei au examinat cunoștințele în domeniul securității și sănătății în muncă a conducătorilor și specialiștilor unităților economice și au stabilit:

Nr. d/o	Denumire Instituției	Nume / Prenume participant	Funcția	Aprecierea cunoștințelor
32	Valdcongrup SRL	Țurcan Denis	Director	Atestat

Președintele comisiei

Darii Ion



Membrii comisiei

Goța Natalia

Găzea Andrei



**Figura 13. Decizia de Certificare Nr.245/21 din 29.01.2021**

## 7. Salamandîc Olga - Elaborator de devize

## ➤ Certificat de calificare profesională în domeniul Securității și Sănătății în Muncă – Nivelul I

"SSM EXPERT" S.R.L.

Adresa fizică: mun. Chișinău, str. Vasile Alecsandri 84, et. 2

c/f: 1014600010016

IBAN MD50AG000000022512275625

BC „Moldova-Agroindbank SA” or. Chișinău

Cod: AGRNMD2X

E-mail: director@ssmexpert.md

Web: ssmexpert.md



Seria. SSM II  
Nr. 01184

# CERTIFICAT

## DE CALIFICARE PROFESIONALĂ

Se acordă **Domnului/Doamnei Salamandîc Olga**, care, în perioada 01.02.2021 – 05.02.2021, a frecventat cursul de instruire în domeniul Securității și Sănătății în Muncă corespunzător nivelului 2 de pregătire, cu durata de 40 ore și a susținut examenul de certificare a competențelor profesionale la data de 05 Februarie 2021

Prezentul certificat este eliberează în baza Deciziei Comisiei de Certificare nr. 31/21 din 05.02.2021.

Președintele Comisiei de Certificare : **Darii Ion** / 

Data: 05.02.2021 Semnătura titularului: 

Certificatul este valabil până la 05.02.2024



Figura 14. Certificat de calificare profesională Seria SSM II Nr.01184

### Decizia Comisiei de Certificare Nr. 31/21 din 05.02.2021 de examinare a cunoștințelor în domeniul securității și sănătății în muncă

Comisia de examinare în componența:

Președintele comisiei

Membrii comisiei

Darii Ion

Gonța Natalia

Gazea Andrei

În temeiul ordinului nr. 31/21-SSM2 din 01.02.2021, membrii comisiei au examinat cunoștințele în domeniul securității și sănătății în muncă pentru lucrătorii desemnați din unitățile economice din republică și au stabilit:

Nr.	Locul de muncă	Nume / Prenume	Funcția	Aprecierea cunoștințelor
35	Valdcongrup SRL	Salamandîc Olga	Devizier	Atestat

Președintele comisiei

Darii Ion



Membrii comisiei

Gonța Natalia

Gazea Andrei



Figura 15. Decizia de Certificare Nr.31/21 din 05.02.2021



S.C. "VALDCONGRUP" S.R.L.

C/f: 100960000374

Email: valdcongrup@gmail.com

Tel: 0 22 428393; 0 78 664664

Fax: 0 22 428062

Adresa: str. Uzinelor 171/2, Chișinău, Republica Moldova



Anexa nr. 16

la Documentația standard nr. ocds-b3wdp1-MD-1698140727992

din 24 octombrie 2023

## LISTA SUBCONTRACTANȚILOR ȘI PARTEA/PĂRȚILE DIN CONTRACT CARE SUNT ÎNDEPLINITE DE ACEȘTIA

Nr. d/o	Numele și adresa subantreprenorilor	Activități din contract	Valoarea aproximativă	% din valoarea contractului
1	<i>Nu sunt</i>	<i>Nu sunt</i>	<i>Nu sunt</i>	<i>Nu sunt</i>

Semnat:

MSign

(semnătura)

Nume:

ȚURCAN Denis

MSign

Funcția în cadrul întreprinderii:

Director

Denumirea întreprinderii:

VALDCONGRUP S.R.L.

S.C. "VALDCONGRUP" S.R.L.

C/f: 1009600000374

Email: valdcongrup@gmail.com

Tel: 0 22 428393; 0 78 664664

Fax: 0 22 428062

Adresa: str. Uzinelor 171/2, Chişinău, Republica Moldova



Anexa nr. 17

la Documentația standard nr. ocds-b3wdp1-MD-1698140727992  
din 24 octombrie 2023

## INFORMAȚII PRIVIND ASOCIEREA

în vederea participării la procedura de atribuirea executării obiectivului de investiție

Lucrări de reparație a sistemului de apeduct existent, din mun. Chişinău, str. Tighina, 34  
(denumirea)

1. Părți contractante (agenți economici)

*Nu sunt*

2. Adrese, telefon, fax ale partenerilor (părți contractante):

*Nu sunt*

3. Informații privind modul de asociere:

*Nu sunt*

Semnat:

MSing

(semnătura)

Nume:

ȚURCAN Denis

MSign

Funcția în cadrul întreprinderii:

Director

Denumirea întreprinderii:

VALDCONGRUP S.R.L.

S.C. "VALDCONGRUP" S.R.L.

C/f: 100960000374

Email: valdcongrup@gmail.com

Tel: 0 22 428393; 0 78 664664

Fax: 0 22 428062

Adresa: str. Uzinelor 171/2, Chişinău, Republica Moldova



Anexa nr. 18

la Documentația standard nr. ocds-b3wdp1-MD-1698140727992  
din 24 octombrie 2023

## ANGAJAMENT TERȚ SUSȚINĂTOR FINANCIAR

Terț susținător financiar

Nu este

(denumirea)

### ANGAJAMENT

privind susținerea financiară a ofertantului/candidatului\

Către

Inspectoratul General de Carabinieri al MAI

R. MOLDOVA, mun. Chişinău, str. Gheorghe Asachi, 65 A

(denumirea autorității contractante și adresa completă)

Cu privire la procedura pentru atribuirea contractului

Lucrări de reparație a sistemului de apeduct existent, din mun. Chişinău, str. Tighina, 34

(denumirea contractului de achiziție publică)

, noi

Nu este

(denumirea terțului susținător financiar)

, având sediul înregistrat la

Nu este

(adresa terțului susținător financiar)

, ne obligăm, în mod ferm, necondiționat și irevocabil, să punem

la dispoziția

VALDCONGRUP S.R.L.

(denumirea ofertantului/candidatului)

toate resursele financiare necesare pentru îndeplinirea integrală și

la termen a tuturor obligațiilor asumate de acesta conform ofertei prezentate și contractului de achiziție publică ce urmează a fi încheiat între ofertant și autoritatea contractantă.

Acordarea susținerii financiare nu implică alte costuri pentru achizitor, cu excepția celor care au fost incluse în propunerea financiară.

În acest sens, ne obligăm în mod ferm, necondiționat și irevocabil, să punem la

dispoziția

VALDCONGRUP S.R.L.

(denumirea ofertantului/candidatului)

suma de

-

(valoarea totală/parțială din propunerea financiară)

, necesară pentru îndeplinirea integrală, reglementară și la termen a

contractului de achiziție publică.

Noi,

Nu este

(denumirea terțului susținător financiar)

, declarăm că înțelegem să răspundem față de

autoritatea contractantă pentru neexecutarea oricărei obligații asumate de

VALDCONGRUP S.R.L.

(denumirea ofertantului)

, în baza contractului de achiziție publică și pentru care

VALDCONGRUP S.R.L.

(denumirea ofertantului/candidatului)

a primit

susținerea financiară conform prezentului angajament, renunțând în acest sens, definitiv și irevocabil, la invocarea beneficiului de diviziune.

Noi,

Nu este

(denumirea terțului susținător financiar)

, declarăm că înțelegem să renunțăm

definitiv și irevocabil la dreptul de a invoca orice excepție de neexecutare, atât față de autoritatea contractantă, cât și față de

VALDCONGRUP S.R.L.

(denumirea ofertantului/candidatului)

, care ar putea conduce la neexecutarea, parțială sau totală, sau la executarea cu întârziere

sau în mod necorespunzător a obligațiilor asumate de noi prin prezentul angajament.

Noi,

Nu este

(denumirea terțului susținător financiar)

, declarăm că înțelegem să renunțăm pentru

prejudiciile cauzate autorității contractante ca urmare a nerespectării obligațiilor prevăzute în angajament.

Prezentul reprezintă angajamentul nostru ferm încheiat în conformitate cu prevederile art.21 alin.(6) al Legii nr.131/2015 privind achizițiile publice, care dă dreptul autorității contractante de a solicita, în mod legitim, îndeplinirea de către noi a anumitor obligații care decurg din

susținerea financiară acordat

VALDCONGRUP S.R.L.

(denumirea ofertantului/candidatului)

Data completării ,

Terț susținător,

Nu este

(semnătură autorizată)



## ANGAJAMENT PRIVIND SUSȚINEREA TEHNICĂ ȘI PROFESIONALĂ A OFERTANTULUI/GRUPULUI DE OPERATORI ECONOMICI

Nu este  
(denumirea)

### ANGAJAMENT

privind susținerea tehnică și profesională a ofertantului/candidatului

Către Inspectoratul General de Carabinieri al MAI  
R. MOLDOVA, mun. Chișinău, str. Gheorghe Asachi, 65 A  
(denumirea autorității contractante și adresa completă)

Cu privire la procedura pentru atribuirea contractului  
Lucrări de reparație a sistemului de apeduct existent, din mun. Chișinău, str. Tighina, 34  
(denumirea contractului de achiziție publică)

, noi Nu este, având sediul înregistrat la  
(denumirea terțului susținător tehnic și profesional)

Nu este, ne obligăm, în mod ferm, necondiționat și irevocabil, să punem la  
(adresa terțului susținător tehnic și profesional)  
dispoziția VALDCONGRUP S.R.L. toate resursele tehnice și profesionale necesare pentru îndeplinirea  
(denumirea ofertantului)

integrală și la termen a tuturor obligațiilor asumate de acesta, conform ofertei prezentate și contractului de achiziție publică ce urmează a fi încheiat între ofertant și autoritatea contractantă.

Acordarea susținerii tehnice și profesionale nu implică alte costuri pentru achizitor, cu excepția celor care au fost incluse în propunerea financiară.

În acest sens, ne obligăm în mod ferm, necondiționat și irevocabil, să punem la dispoziția VALDCONGRUP S.R.L.  
(denumirea ofertantului/candidatului)

resursele tehnice și/sau profesionale de susținere, necesară pentru îndeplinirea integrală, reglementară și la termen a contractului de achiziție publică.

Noi, Nu este, declarăm că înțelegem să răspundem, în mod necondiționat, față de  
(denumirea terțului susținător tehnic și profesional)  
autoritatea contractantă pentru neexecutarea oricărei obligații asumate VALDCONGRUP S.R.L., în baza contractului de achiziție  
(denumirea ofertantului/candidatului)

publică și pentru care VALDCONGRUP S.R.L. a primit susținerea tehnică și profesională conform prezentului  
(denumirea ofertantului/candidatului)  
angajament, renunțând în acest sens, definitiv și irevocabil, la invocarea beneficiului de diviziune.

Noi, Nu este, declarăm că înțelegem să renunțăm definitiv și irevocabil la dreptul de  
(denumirea terțului susținător tehnic și profesional)  
a invoca orice excepție de neexecutare, atât față de autoritatea contractantă, cât și față de VALDCONGRUP S.R.L., care ar putea  
(denumirea ofertantului)

conduce la neexecutarea, parțială sau totală, sau la executarea cu întârziere sau în mod necorespunzător a obligațiilor asumate de noi prin prezentul angajament.

Noi, Nu este, declarăm că înțelegem să răspundem pentru prejudiciile cauzate  
(denumirea terțului susținător tehnic și profesional)  
autorității contractante ca urmare a nerespectării obligațiilor prevăzute în angajament.

Prezentul reprezintă angajamentul nostru ferm încheiat în conformitate cu prevederile art.21 alin.(6) al Legii nr.131/2015 privind achizițiile publice, care dă dreptul autorității contractante de a solicita, în mod legitim, îndeplinirea de către noi a anumitor obligații care decurg din susținerea tehnică și profesională acordată

VALDCONGRUP S.R.L.  
(denumirea ofertantului/candidatului)

Data completării,

Terț susținător,  
Nu este  
(semnătură autorizată)

S.C. "VALDCONGRUP" S.R.L.

C/f: 100960000374

Email: valdcongrup@gmail.com

Tel: 0 22 428393; 0 78 664664

Fax: 0 22 428062

Adresa: str. Uzinelor 171/2, Chişinău, Republica Moldova



Anexa nr. 20

la Documentația standard nr. ocds-b3wdp1-MD-1698140727992  
din 24 octombrie 2023

## DECLARAȚIE TERȚ SUSȚINĂTOR TEHNIC

Terț susținător tehnic

Nu este

(denumirea)

### Declarație

Subsemnatul, reprezentant împuternicit al

Nu este

declar pe

(denumirea terțului susținător tehnic și profesional)

propria răspundere, sub sancțiunile aplicabile faptei de fals în acte publice, că datele prezentate în tabelul anexat privind logistica, utilajele, instalațiile, echipamentele tehnice de care dispun și care urmează a fi folosite efectiv pentru îndeplinirea contractului de achiziție publică ocds-b3wdp1-MD-1698140727992 sunt reale.

Declar, de asemenea, că vom disponibiliza aceste resurse necondiționat, în funcție de necesitățile care vor apărea pe parcursul îndeplinirii contractului de achiziție publică având ca obiect Lucrări de reparație a sistemului de apeduct existent, din mun. Chişinău, str. Tighina, 34

(obiectul contractului)

### LISTA

privind logistica, utilajele, instalațiile și echipamentele tehnice aflate în dotare și care urmează a fi efectiv folosite pentru îndeplinirea contractului de achiziție publică

Nr. crt	Denumire utilaj/echipament/instalație	Cantitate U.M.	Forma de deținere	
			Proprietate	În chirie

Prezenta declarație este anexă la „Angajamentul ferm” privind susținerea noastră tehnică și profesională oferită

VALDCONGRUP S.R.L.

(denumirea ofertantului/candidatului)

Data completării ,

Terț susținător,

Nu este

(semnătură autorizată)

S.C. "VALDCONGRUP" S.R.L.

C/f: 100960000374

Email: valdcongrup@gmail.com

Tel: 0 22 428393; 0 78 664664

Fax: 0 22 428062

Adresa: str. Uzinelor 171/2, Chişinău, Republica Moldova



Anexa nr. 21

la Documentația standard nr. ocds-b3wdp1-MD-1698140727992  
din 24 octombrie 2023

## DECLARAȚIE TERȚ SUSȚINĂTOR PROFESIONAL

Terț susținător profesional

Nu este

(denumirea)

### Declarație

Subsemnatul, reprezentant împuternicit al

Nu este

(denumirea terțului susținător tehnic și profesional)

, declar pe propria răspundere, sub sancțiunile aplicabile faptei de fals în acte publice, că datele prezentate în tabelul anexat privind efectivul mediu anual al personalului de specialitate angajat care urmează a fi efectiv alocat pentru îndeplinirea contractului de achiziție publică ocds-b3wdp1-MD-1698140727992 sunt reale.

### LISTA

privind personalului de specialitate angajat care urmează a fi efectiv alocat pentru îndeplinirea contractului de achiziție publică

	Anul 1	Anul 2	Anul 3
Personalul de specialitate			

Anexez declarației, CV-urile personalului de specialitate, precum și ale personalului care va fi alocat efectiv pentru îndeplinirea contractului de achiziție publică.

Subsemnatul declar că informațiile furnizate, referitoare la experiența anterioară, capacitățile tehnice și personalul de specialitate angajat sunt complete și corecte în fiecare detaliu și înțeleg că autoritatea contractantă are dreptul de a solicita, în scopul verificării și confirmării declarațiilor, situațiilor și documentelor care însoțesc oferta, orice informații suplimentare în scopul verificării datelor din prezenta declarație. Subsemnatul autorizez prin prezenta orice instituție, societate comercială, bancă, alte persoane juridice să furnizeze informații reprezentanților

autorizați ai **Inspectoratul General de Carabinieri al MAI**

**R. MOLDOVA, mun. Chişinău, str. Gheorghe Asachi, 65 A**

(denumirea și adresa autorității contractante)

cu privire la orice aspect tehnic și financiar în legătură cu activitatea noastră.

Prezenta declarație este anexă la „Angajamentul ferm” privind susținerea noastră tehnică și profesională oferită

**VALDCONGRUP S.R.L.**

(denumirea ofertantului/candidatului)

Data completării ,

Terț susținător,

Nu este

(semnătură autorizată)





Ministerul Infrastructurii și  
Dezvoltării Regionale  
al Republicii Moldova



Agenția pentru  
Supraveghere Tehnică

Anexa nr. 22  
La Ordinul Ministerului Finanțelor  
nr. 69 din 07.05.2021

nr. 2949 /23 din 08.08. 2023

**A V I Z**

**pentru participare la licitațiile publice de lucrări din domeniul construcțiilor și instalațiilor**

Eliberat întreprinderii SRL „VALDCONGRUP”, IDNO 1009600000374 conform cererii nr.8439/23 din 02.08.2023. În urma verificării actelor prezentate și informației rezultate din actele de control în ultimii 3 (trei) ani, potrivit Ordinului nr. 69 din 07.05.2021, Inspectoratul Național pentru Supraveghere Tehnică constată următoarele:

Nr. d/o	Informații	Noțiuni	DA	NU	Notă
I	Încălcări constatate prin procese - verbale de control, emise în temeiul Legii nr.131/2012 și/sau H.G. nr. 360/1996, intrate în vigoare, necontestate, sau contestate dar confirmate prin hotărâri judecătorești executorii definitive:	Încălcări foarte grave (art. 5 <sup>1</sup> Legea 131/2012)		NU	
		Sanțiuni economice (cu exagerări ale costului mari de 15% din valoarea lucrărilor executate, inclusiv)		NU	
II	Au fost înregistrate cazuri de accidente:	Accidente tehnice grave		NU	
III	Întreprinderea dispune de necesarul de personal propriu calificat (specialiști și muncitori specializați cu certificate de atestare tehnico-profesională), tehnică specializată (mecanisme, utilaje), încăperi separate corespunzătoare genului de activitate (sector de producere, depozit, oficiu) pentru executarea următoarelor tipuri de lucrări:	Construcții civile, industriale și agrozootehnice A. Terasamente, lucrări la structura clădirilor; B. structuri metalice; C. finisare, amenajare, protecție.	DA		A,B,C
		Construcții rutiere: A. drumuri și piste de aviație; B. poduri; C. căi ferate.	DA		A
		Construcții speciale: A. hidrotehnice și pentru îmbunătățiri funciare; B. fântâni arteziene; C. porturi și debarcadere; D. mine, cariere; E. tuneluri.	DA		A,B
		Instalații și rețele tehnico-edilitare: A. de alimentare cu apă și canalizare; B. de încălzire; C. ventilație, climatizare; D. electrice; E. de automatizare; F. telecomunicație; G. semnalizare; H. frigorifice, compresoare; I. tehnologice.	DA		A,B,C D,E,F, G
	Instalații industrial periculoase: A. sub presiune, mecanisme de ridicat, cazane; B. chimico-tehnologice; C. gazoducte magistrale; D. sisteme de alimentare cu gaze.		NU		

Prezentul Aviz este cu titlu informativ și se eliberează la cererea solicitantului.  
Este valabil 12 luni de la data eliberării.  
Digitally signed by Zaporozjan Mihail  
Date: 2023.08.07 16:51:43 EEST  
Reason: MoldSign Signature  
Location: Moldova



Director interimar

Mihail Zaporozjan

Ex: T.Popa, 022244390

str. Alexandr Pușkin, nr. 22, mun. Chișinău, MD-2012, tel. +373-22-23-80-24, fax +373-22-24-25-84

E-mail: [secretariat@ast.gov.md](mailto:secretariat@ast.gov.md) Pagina web: [www.ast.gov.md](http://www.ast.gov.md)

S.C. "VALDCONGRUP" S.R.L.

C/f: 1009600000374

Email: valdcongrup@gmail.com

Tel: 0 22 428393; 0 78 664664

Fax: 0 22 428062

Adresa: str. Uzinelor 171/2, Chişinău, Republica Moldova



## SCRISOARE DE GARANȚIE A LUCRĂRILOR

**Inspectoratul General de Carabinieri al MAI**

*R. MOLDOVA, mun. Chişinău, str. Gheorghe Asachi, 65 A*

(denumirea autorității contractante și adresa completă)

Nr.	Obiectul Achiziției	Perioada de garanție a lucrărilor
1	Lucrări de reparație a sistemului de apeduct existent, din mun. Chişinău, str. Tighina, 34	5 Ani

**Data completării:**

**30 octombrie 2023**

**Semnat:**

**MSign**

(semnătura)

**MSign**

**Nume:**

**ȚURCAN Denis**

**Funcția în cadrul firmei:**

**Director**

**Denumirea firmei și sigiliu:**

**VALDCONGRUP S.R.L.**

S.C. "VALDCONGRUP" S.R.L.

C/f: 100960000374

Email: valdcongrup@gmail.com

Tel: 0 22 428393; 0 78 664664

Fax: 0 22 428062

Adresa: str. Uzinelor 171/2, Chişinău, Republica Moldova



APROBAT  
prin Ordinul  
Ministrului Finanţelor  
nr. 146 din 24.11.2020

## FORMULARUL STANDARD AL DOCUMENTULUI UNIC DE ACHIZIȚII EUROPEAN

1. Documentul unic de achiziții europene, (în continuare, DUAE) este o declarație pe proprie răspundere, prin care operatorul economic confirmă îndeplinirea criteriilor de calificare și selecție necesare în cadrul procedurilor de achiziție publică în Republica Moldova.
2. Formularul este completat, semnat electronic și transmis autorității contractante la depunerea ofertei.
3. Un DUAE depus de către operatorul economic în cadrul unei proceduri de achiziție publică anterioară poate fi reutilizat, cu condiția ca informațiile cuprinse în formular să fie corecte și valabile la data depunerii acestuia.
4. Ofertantul care prezintă în DUAE informații false sau documentele justificative prezentate nu confirmă informația indicată în documentul prezentat este exclus din procedura de achiziție publică și/sau poate răspunde conform legislației.
5. Formularul DUAE este constituit din 7 capitole, și anume:
  - 1) Capitolul I. Informații privind procedura de achiziție publică și autoritatea/entitatea contractantă;
  - 2) Capitolul II. Informații referitoare la operatorul economic;
  - 3) Capitolul III. Motive de excludere din cadrul procedurii de achiziție publică;
  - 4) Capitolul IV. Criteriile de calificare și selecție a operatorilor economici;
  - 5) Capitolul V. Indicații generale pentru criteriile de selecție a operatorilor economici;
  - 6) Capitolul VI. Preselecția candidaților pentru procedura de atribuire a contractului de achiziție publică;
  - 7) Capitolul VII. Declarații finale.
6. Prezentarea formularului DUAE la depunerea ofertei care nu este conform cu cerințele stabilite în Documentația de atribuire duce la respingerea ofertei.

Semnat:

MSign

(semnătura)

Nume:

ȚURCAN Denis

Funcția:

Director

MSign

Antreprenor:

VALDCONGRUP S.R.L.



S.C. "VALDCONGRUP" S.R.L.

C/f: 100960000374

Email: valdcongrup@gmail.com

Tel: 0 22 428393; 0 78 664664

Fax: 0 22 428062

Adresa: str. Uzinelor 171/2, Chișinău, Republica Moldova



APROBAT  
prin Ordinul  
Ministrului Finanțelor  
nr. 146 din 24.11.2020

## Capitolul I. Informații privind procedura de achiziție publică și autoritatea/entitatea contractantă

Compartimentul se completează doar de către autoritatea/entitatea contractantă.

Cod poziție	Conținutul cerinței	Răspuns
1	2	3
<b>A. Informații despre publicare</b>		
1A.1	Numărul anunțului/invitației publicate în Buletinul achizițiilor publice, și după caz numărul anunțului publicat în Jurnalul Oficial al Uniunii Europene	<a href="#">ocds-b3wdp1-MD-1698140727992</a>
<b>B. Identitatea autorității/entității contractante</b>		
1B.1	Denumirea autorității/entității contractante	Inspectoratul General de Carabinieri al MAI
1B.2	Număr unic de identificare (IDNO) a autorității/entității contractante	1006601000473

Semnat: \_\_\_\_\_ MSign  
(semnătura)

Nume: ȚURCAN Denis

Funcția: Director

Antreprenor VALDCONGRUP S.R.L.

MSign

S.C. "VALDCONGRUP" S.R.L.

C/f: 1009600000374

Email: valdcongrup@gmail.com

Tel: 0 22 428393; 0 78 664664

Fax: 0 22 428062

Adresa: str. Uzinelor 171/2, Chişinău, Republica Moldova



APROBAT  
prin Ordinul  
Ministrului Finanțelor  
nr. 146 din 24.11.2020

## Capitolul II. Informații referitoare la operatorul economic

Compartimentul se completează doar de către operatorii economici.

Cod poziție	Conținutul cerinței	Răspuns
1	2	3
<b>A. Informații privind operatorul economic</b>		
2A.1	Denumirea operatorul economic	<b>VALDCONGRUP S.R.L.</b>
2A.2	Țara	Republica Moldova
2A.3	Cod poștal	MD-2023
2A.4	Oraș/Localitate	str. Uzinelor 171/2, mun. Chişinău, Republica Moldova
2A.5	Adresa juridică	str. Uzinelor 171/2, mun. Chişinău, Republica Moldova
2A.6	Pagina web	<a href="http://valdcongrup.md/">http://valdcongrup.md/</a>
2A.7	Persoana sau persoanele de contact	<b>ȚURCAN Denis</b>
2A.7.1	Telefon	0 22 428393; 0 78 664664
2A.7.2	Adresa de e-mail	<a href="mailto:valdcongrup@gmail.com">valdcongrup@gmail.com</a>
2A.8	Număr unic de identificare (IDNO/IDNP)	1009600000374
2A.9	Numărul cod TVA	0404313
2A.10	Forma organizatorico-juridică a activității de antreprenoriat	Societate cu Răspundere Limitată
2A.11	Informația cu privire la numele acționarilor/asociaților/beneficiarului	
2A.11.1	Numele acționarilor / asociaților	Țurcan Denis, Țurcan Lucia
2A.11.2	Numele beneficiarului efectiv <i>[beneficiar efectiv – persoană fizică ce deține sau controlează în ultimă instanță o persoană fizică sau juridică ori beneficiar al unei societăți de investiții sau administrator al societății de investiții, ori persoană în al cărei nume se desfășoară o activitate sau se realizează o tranzacție și/sau care deține, direct sau indirect, dreptul de proprietate sau controlul asupra a cel puțin 25% din acțiuni sau din dreptul de vot al persoanei juridice ori asupra bunurilor aflate în administrare fiduciară]</i>	Țurcan Denis, Țurcan Lucia

2A.11.3	Cetățenia beneficiarului efectiv ( <i>legătură juridico-politică permanentă a persoanei fizice definite conform poziției 2A.11.2</i> )	Republica Moldova
2A.12	Operatorul economic este: · întreprindere mică · întreprindere mijlocie · și altele	· întreprindere mijlocie ✓
2A.13	În cazul în care achiziția este rezervată: operatorul economic este un atelier protejat sau o întreprindere socială, sau va asigura executarea contractului în contextul programelor de angajare protejată?	Da    ✓Nu
2A.13.1	<i>Dacă da, care este procentul corespunzător de lucrători cu dizabilități sau defavorizați?</i>	<i>Nu se aplică</i>
2A.13.2	<i>Specificați cărei sau căror categorii de lucrători cu dizabilități sau defavorizați le aparțin angajații în cauză?</i>	<i>Nu se aplică</i>
2A.14	Operatorul economic participă la procedura de achiziții publice împreună cu alți operatori economici?	Da    ✓Nu
2A.14.1	<i>Dacă Da, precizați rolul operatorului economic în cadrul grupului (lider, responsabil cu îndeplinirea unor sarcini specifice, etc).</i>	<i>Nu se aplică</i>
2A.14.2	<i>Numiți operatorii economici care participă la procedura respectivă de achiziție publică.</i>	<i>Nu se aplică</i>
2A.14.3	<i>Specificați denumirea grupului participant.</i>	<i>Nu se aplică</i>

*Notă. Dacă ați răspuns Da la întrebarea 2A.14, asigurați-vă ca operatorii economici menționați să prezinte un formular DUAE separat.*

## **B. Informații privind reprezentanții operatorului economic**

Indicați numele persoanei (persoanelor) împuternicită (împuternicite) să îl reprezinte pe operatorul economic în scopurile prezentei proceduri de achiziție publică.

2B.1	Nume și prenume	<b>ȚURCAN Denis</b>
2B.2	Poziție/acționând în calitate de..	Director
2B.3	Țară	Republica Moldova
2B.4	Telefon	0 22 428393; 0 78 664664
2B.5	Adresa de e-mail	<a href="http://valdcongrup.md/">http://valdcongrup.md/</a>

## **C. Informații privind utilizarea capacităților altor entități**

2C.1	Operatorul economic utilizează capacitățile altor entități pentru a satisface criteriile de selecție prevăzute în capitolul IV, precum și (dacă este cazul) criteriile și regulile menționate în capitolul V de mai jos?	Da    ✓Nu
------	--	-----------



Notă. Dacă ați răspuns Da la întrebarea 2C.1, prezentați un formular DUAE separat care să cuprindă informațiile solicitate în secțiunile A și B din capitolul respectiv și din capitolul III pentru fiecare dintre entitățile în cauză, completat și semnat în mod corespunzător de entitățile în cauză. Atragem atenția asupra faptului că trebuie incluși, de asemenea, tehnicienii sau organismele tehnice implicate, indiferent dacă fac sau nu parte din întreprinderea operatorului economic, în special cei care răspund de controlul calității și, în cazul contractelor de achiziții publice de lucrări, tehnicienii sau organismele tehnice la care poate face apel operatorul economic în vederea executării lucrărilor. În măsura în care este relevant pentru capacitatea (capacitățile) specifică (specifice) utilizată (utilizate) de operatorul economic, includeți informațiile prevăzute în capitolele IV și V pentru fiecare dintre entitățile în cauză.

**D. Informații privind subcontractanții pe ale căror capacități operatorul economic se bazează**

2D.1	Operatorul economic intenționează să subcontracteze vreo parte din contract cu alți operatori economici?	Da <input checked="" type="checkbox"/> Nu
2D.1.1	<i>Dacă Da, enumerați subcontractanții propuși.</i>	<i>Nu se aplică</i>

Semnat:

**MSign**

(semnătura)

Nume:

ȚURCAN Denis

Funcția:

Director

**MSign**

Antreprenor:

VALDCONGRUP S.R.L.

S.C. "VALDCONGRUP" S.R.L.

C/f: 1009600000374

Email: valdcongrup@gmail.com

Tel: 0 22 428393; 0 78 664664

Fax: 0 22 428062

Adresa: str. Uzinelor 171/2, Chişinău, Republica Moldova



APROBAT  
prin Ordinul  
Ministrului Finanțelor  
nr. 146 din 24.11.2020

## Capitolul III. Motive de excludere din cadrul procedurii de achiziție publică

Compartimentul se completează doar de către operatorii economici.

Cod poziție	Conținutul cerinței	Răspuns
1	2	3
<b>A. Motive referitoare la condamnări prin hotărârea definitivă a unei instanțe judecătorești</b>		
1	2	3
3A.1	<b>Participare la o organizație criminală.</b> Operatorul economic însuși sau orice persoană care este membru al organismului de administrare, de conducere sau de supraveghere al acestuia sau care are putere de reprezentare, de decizie sau de control în cadrul acestuia a făcut obiectul unei condamnări pronunțate printr-o hotărâre definitivă pentru participare la o organizație criminală, printr-o condamnare pronunțată cu cel mult cinci ani în urmă sau în care continuă să se aplice o perioadă de excludere prevăzută în mod direct în condamnare?	Da <input checked="" type="checkbox"/> Nu
3A.2	<b>Corupție.</b> Operatorul economic însuși sau orice persoană care este membru al organismului de administrare, de conducere sau de supraveghere al acestuia sau care are putere de reprezentare, de decizie sau de control în cadrul acestuia a făcut obiectul unei condamnări pentru corupție pronunțate printr-o hotărâre definitivă, printr-o condamnare pronunțată cu cel mult cinci ani în urmă sau în care continuă să se aplice o perioadă de excludere prevăzută în mod direct în condamnare?	Da <input checked="" type="checkbox"/> Nu
3A.3	<b>Fraude.</b> Operatorul economic însuși sau orice persoană care este membru al organismului de administrare, de conducere sau de supraveghere al acestuia sau care are putere de reprezentare, de decizie sau de control în cadrul acestuia a făcut obiectul unei condamnări pentru fraudă pronunțate printr-o hotărâre definitivă, printr-o condamnare pronunțată cu cel mult cinci ani în urmă sau în care continuă să se aplice o perioadă de excludere prevăzută în mod direct în condamnare?	Da <input checked="" type="checkbox"/> Nu

3A.4	<p><b>Infrațiuni teroriste sau infrațiuni legate de activitățile teroriste.</b></p> <p>Operatorul economic însuși sau orice persoană care este membru al organismului de administrare, de conducere sau de supraveghere al acestuia sau care are putere de reprezentare, de decizie sau de control în cadrul acestuia a făcut obiectul unei condamnări pentru infrațiuni teroriste sau infrațiuni legate de activități teroriste, pronunțate printr-o hotărâre definitivă, printr-o condamnare pronunțată cu cel mult cinci ani în urmă sau în care continuă să se aplice o perioadă de excludere prevăzută în mod direct în condamnare?</p>	Da	<input checked="" type="checkbox"/> Nu
3A.5	<p><b>Spălare de bani sau finanțarea terorismului.</b></p> <p>Operatorul economic însuși sau orice persoană care este membru al organismului de administrare, de conducere sau de supraveghere al acestuia sau care are putere de reprezentare, de decizie sau de control în cadrul acestuia a făcut obiectul unei condamnări pentru infrațiuni teroriste sau infrațiuni legate de activități teroriste, pronunțate printr-o hotărâre definitivă, printr-o condamnare pronunțată cu cel mult cinci ani în urmă sau în care continuă să se aplice o perioadă de excludere prevăzută în mod direct în condamnare?</p>	Da	<input checked="" type="checkbox"/> Nu
3A.6	<p><b>Exploatarea prin muncă a copiilor și alte forme de trafic de persoane.</b></p> <p>Operatorul economic însuși sau orice persoană care este membru al organismului de administrare, de conducere sau de supraveghere al acestuia sau care are putere de reprezentare, de decizie sau de control în cadrul acestuia a făcut obiectul unei condamnări pronunțate printr-o hotărâre definitivă pentru exploatarea prin muncă a copiilor și alte forme de trafic de persoane, printr-o condamnare pronunțată cu cel mult cinci ani în urmă sau în care continuă să se aplice o perioadă de excludere prevăzută în mod direct în condamnare?</p>	Da	<input checked="" type="checkbox"/> Nu
3A.7	În cazul că răspunsul este Da pentru cel puțin una din întrebările 3A.1 – 3A.6, puteți furniza dovezi care să arate că măsurile luate sunt suficiente pentru a demonstra fiabilitatea, în pofida existenței unui motiv de excludere?	Da	<input checked="" type="checkbox"/> Nu
3A.7.1	<i>Dacă Da, descrieți aceste măsuri.</i>	<i>Nu se aplică</i>	
<b>B. Motive privind plata impozitelor sau/și a contribuțiilor de asigurări sociale</b>			
<b>Plata impozitelor</b>			
3B.1	Operatorul economic și-a onorat obligațiile cu privire la plata impozitelor, taxelor și contribuțiilor sociale în conformitate cu prevederile legale în vigoare în Republica Moldova sau în țara în care este stabilit?	<input checked="" type="checkbox"/> Da	Nu
3B.1.1	<i>Dacă Nu, în ce mod a fost stabilită obligația cu privire la plata impozitelor, taxelor și contribuțiilor sociale?</i>	<i>Nu se aplică</i>	



3B.1.2	<i>În cazul în care, încălcarea cu referire la obligațiile privind plata impozitelor, taxelor și contribuțiilor sociale a fost stabilită printr-o hotărâre judecătorească sau administrativă, această decizie este definitivă?</i>	Da <input checked="" type="checkbox"/> Nu
3B.1.3	<i>În cazul în care, încălcarea cu referire la obligațiile privind plata impozitelor, taxelor și contribuțiilor sociale a fost stabilită printr-o hotărâre judecătorească sau administrativă, precizați data și numărul deciziei.</i>	<i>Nu se aplică</i>
3B.2	Operatorul economic beneficiază, în condițiile legii, de eșalonarea obligațiilor de plată a impozitelor, taxelor și contribuțiilor de asigurări sociale ori de alte facilități în vederea plății acestora, inclusiv a majorărilor de întârziere (penalităților) și/sau a amenzilor?  Notă: Se completează doar în cazul în care ați răspuns Nu, la întrebarea din 3B.1.	Da <input checked="" type="checkbox"/> Nu
3B.2.1	<i>Dacă Da, operatorul economic este în măsură să furnizeze actul privind eșalonarea obligațiilor de plată a impozitelor, taxelor și contribuțiilor de asigurări sociale ori de alte facilități în vederea plății acestora?</i>	Da <input checked="" type="checkbox"/> Nu
3B.3	Operatorul economic este în măsură să furnizeze un certificat cu privire la plata impozitelor sau să furnizeze informații privind onorarea obligațiilor fiscale?	<input checked="" type="checkbox"/> Da    Nu
3B.4	Informațiile privind lipsa/existența restanțelor față de bugetul public național sunt disponibile gratuit pentru autorități, prin accesarea unei baze de date naționale? Dacă da, specificați informația care ar permite verificarea.	Adresa de internet: <a href="https://www.sfs.md/">https://www.sfs.md/</a>
		Autoritatea sau organismul emitent(ă): <b>Serviciul Fiscal de Stat</b>
		Referința exactă a documentației: <b>Nu este</b>
<b>C. Includerea în lista de interdicție a operatorilor economici</b>		
3C.1	Operatorul economic este înscris în lista de interdicție a operatorilor economici?	Da <input checked="" type="checkbox"/> Nu
3C.1.1	<i>În cazul că răspunsul este Da pentru întrebarea 3C.1, puteți furniza dovezi care să arate că măsurile luate sunt suficiente pentru a demonstra fiabilitatea, în pofida existenței unui motiv de excludere?</i>	<i>Nu se aplică</i>
3C.1.2	<i>Dacă Da, descrieți aceste măsuri.</i>	<i>Nu se aplică</i>
<b>D. Motive legate de insolvabilitate, conflicte de interese sau abateri profesionale</b>		
	<b>Obligațiile aplicabile în domeniul mediului, muncii și asigurărilor sociale</b>	
3D.1	Operatorul economic a încălcat obligațiile în domeniul mediului în ultimii 3 ani?	Da <input checked="" type="checkbox"/> Nu
3D.1.1	<i>În cazul că răspunsul este Da pentru întrebarea 3D.1, puteți furniza dovezi care să arate că măsurile luate sunt suficiente pentru a demonstra fiabilitatea, în pofida existenței unui motiv de excludere?</i>	<i>Nu se aplică</i>
3D.1.2	<i>Dacă Da, descrieți aceste măsuri.</i>	<i>Nu se aplică</i>

3D.2	Operatorul economic a încălcat obligațiile în domeniul social în ultimii 3 ani?	Da	√Nu
3D.2.1	<i>În cazul că răspunsul este Da pentru întrebarea 3D.2, puteți furniza dovezi care să arate că măsurile luate sunt suficiente pentru a demonstra fiabilitatea, în pofida existenței unui motiv de excludere?</i>	Nu se aplică	
3D.2.2	<i>Dacă Da, descrieți aceste măsuri.</i>	Nu se aplică	
3D.3	Operatorul economic a încălcat obligațiile în domeniul muncii în ultimii 3 ani?	Da	√Nu
3D.3.1	<i>În cazul că răspunsul este Da pentru întrebarea 3D.3, puteți furniza dovezi care să arate că măsurile luate sunt suficiente pentru a demonstra fiabilitatea, în pofida existenței unui motiv de excludere?</i>	Nu se aplică	
3D.3.2	<i>Dacă Da, descrieți aceste măsuri.</i>	Nu se aplică	
<b>Insolvabilitatea</b>			
3D.4	Operatorul economic este în situație de insolvabilitate sau de lichidare a activității antreprenoriale ca urmare a unei hotărâri judecătorești?	Da	√Nu
3D.4.1	<i>În cazul că răspunsul este Da pentru întrebarea 3D.4, puteți furniza dovezi care să arate că măsurile luate sunt suficiente pentru a demonstra fiabilitatea, în pofida existenței unui motiv de excludere?</i>	Nu se aplică	
3D.4.2	<i>Dacă Da, descrieți aceste măsuri.</i>	Nu se aplică	
<b>Active administrate de lichidator</b>			
3D.5	Activele operatorului economic sunt administrate de un lichidator sau de o instanță?	Da	√Nu
3D.5.1	<i>În cazul că răspunsul este Da pentru întrebarea 3D.5, puteți furniza dovezi care să arate că măsurile luate sunt suficiente pentru a demonstra fiabilitatea, în pofida existenței unui motiv de excludere?</i>	Nu se aplică	
3D.5.2	<i>Dacă Da, descrieți aceste măsuri.</i>	Nu se aplică	
<b>Activitățile economice sunt suspendate</b>			
3D.6	Activitățile economice ale operatorului economic sunt suspendate?	Da	√Nu
3D.6.1	<i>În cazul că răspunsul este Da pentru întrebarea 3D.6, puteți furniza dovezi care să arate că măsurile luate sunt suficiente pentru a demonstra fiabilitatea, în pofida existenței unui motiv de excludere?</i>	Nu se aplică	
3D.6.2	<i>Dacă Da, descrieți aceste măsuri.</i>	Nu se aplică	
<b>Acorduri cu alți operatori economici care vizează denaturarea concurenței</b>			
3D.7	Operatorul economic, în ultimii 3 ani, a încheiat acorduri cu alți operatori economici care au ca obiect denaturarea concurenței, fapt constatat prin decizie a organului abilitat în acest sens?	Da	√Nu
3D.7.1	<i>În cazul că răspunsul este Da pentru întrebarea 3D.7, puteți furniza dovezi care să arate că măsurile luate sunt suficiente pentru a demonstra fiabilitatea, în pofida existenței unui motiv de excludere?</i>	Nu se aplică	
3D.7.2	<i>Dacă Da, descrieți aceste măsuri.</i>	Nu se aplică	
<b>Conflict de interese</b>			
3D.8	Operatorul economic se află într-o situație de conflict de interese care nu poate fi remediată?	Da	√Nu

3D.8.1	<i>În cazul că răspunsul este Da pentru întrebarea 3D.8, puteți furniza dovezi care să arate că măsurile luate sunt suficiente pentru a demonstra fiabilitatea, în pofida existenței unui motiv de excludere?</i>	<i>Nu se aplică</i>
3D.8.2	<i>Dacă Da, descrieți aceste măsuri.</i>	<i>Nu se aplică</i>
	<b>Etica profesională</b>	
3D.9	Operatorul economic a fost condamnat, în ultimii 3 ani, prin hotărâre definitivă a unei instanțe judecătorești, pentru o faptă care a adus atingere eticii profesionale sau pentru comiterea unei greșeli în materie profesională?	Da    ✓Nu
3D.9.1	<i>În cazul că răspunsul este Da pentru întrebarea 3D.9, puteți furniza dovezi care să arate că măsurile luate sunt suficiente pentru a demonstra fiabilitatea, în pofida existenței unui motiv de excludere?</i>	<i>Nu se aplică</i>
3D.9.2	<i>Dacă Da, descrieți aceste măsuri.</i>	<i>Nu se aplică</i>
	<b>Integritatea</b>	
3D.10	Operatorul economic, în ultimii 3 ani, se face vinovat de o abatere profesională, care îi pune la îndoială integritatea?	Da    ✓Nu
3D.10.1	<i>În cazul că răspunsul este Da pentru întrebarea 3D.10, puteți furniza dovezi care să arate că măsurile luate sunt suficiente pentru a demonstra fiabilitatea, în pofida existenței unui motiv de excludere?</i>	<i>Nu se aplică</i>
3D.10.2	<i>Dacă Da, descrieți aceste măsuri.</i>	<i>Nu se aplică</i>

**Semnat:**

**MSign**

(semnătura)

**Nume:**

ȚURCAN Denis

**Funcția:**

Director

**Antreprenor**

VALDCONGRUP S.R.L.

**MSign**



## Capitolul IV. Criteriile de calificare și selecție a operatorilor economici

Compartimentul se completează de către autoritatea/entitatea (coloana nr.2) contractantă și operatorii economici (coloana nr.3).

Cod poziție	Conținutul cerinței	Răspuns
1	2	3
<b>A. Capacitatea de exercitare a activității profesionale</b>		
4A.1	Operatorul economic este în măsură să furnizeze documentul/documentele prin care se va demonstra înregistrarea acestuia?	√Da Nu
4A.1.1	<i>Dacă Da, indicați actele de înregistrare a activității antreprenoriale și genul (genurile) de activitate determinate de legislație, aferent obiectului procedurii de atribuire a contractului, în baza căreia întreprinderea are dreptul să execute viitorul contract de achiziție publică.</i>	<b>Extras MD 0086878 din 03.02.2009</b>  Genul de activitate de baza este construcțiile de clădiri și (sau) construcții inginerești, instalații și rețele tehnico - edilitare, reconstrucțiile, consolidările, restaurările, etc.
4A.1.2	<i>Actele de înregistrare a activității antreprenoriale, sunt disponibile gratuit pentru autorități dintr-o bază de date națională? Dacă da, specificați informația care ar permite verificarea.</i>	Adresa de internet: <a href="http://www.asp.gov.md">http://www.asp.gov.md</a>
		Autoritatea sau organismul emitent(ă): <b>Agencia Servicii Publice</b> Referința exactă a documentației: <b>Nu este</b>
4A.2	Activitatea antreprenorială deține o certificare și/sau o autorizare echivalentă aferent obiectului procedurii de atribuire a contractului, în cadrul unui sistem național?	√Da Nu
4A.2.1	<i>Dacă Da, operatorul economic este în măsură să furnizeze documentul/documentele prin care se va demonstra certificarea și/sau autorizarea activității acestuia?</i>	√Da Nu
4A.2.3	<i>Actele privind certificarea sau autorizarea sunt disponibile gratuit pentru autorități, dintr-o bază de date națională? Dacă da, specificați informația care ar permite verificarea.</i>	Adresa de internet: <a href="http://www.asp.gov.md">http://www.asp.gov.md</a>
		Autoritatea sau organismul emitent(ă): <b>Agencia Servicii Publice</b>
		Referința exactă a documentației: <b>Nu este cazul</b>

4A.3	Genurile de activitate, și/sau certificarea, și/sau autorizarea privind activitatea de întreprinzător, acoperă criteriile de selecție impuse de autoritatea/entitatea contractantă în anunțul/invitația de participare?	√Da Nu
<b>B. Capacitatea economică și financiară</b>		
<b>Declarații bancare</b>		
4B.1	Operatorul economic este în măsură să furnizeze declarații bancare sau, după caz, dovezi privind asigurarea riscului profesional în conformitate cu cerințele din documentația de atribuire?	√Da Nu
4B.1.1	<i>Informația menționată la punctul 4B.1 este disponibilă gratuit pentru autorități, dintr-o bază de date națională? Dacă da, specificați informația care ar permite verificarea ei.</i>	Adresa de internet: <a href="http://energbank.com">http://energbank.com</a> Autoritatea sau organismul emitent(ă): <b>B.C. Energbank S.A.</b> Referința exactă a documentației: <b>Nu este</b>
<b>Cifra de afaceri anuală (volumul vânzărilor)</b>		
4B.2	Operatorul economic este în măsură să demonstreze o cifră de afaceri anuală, după cum urmează:  Valoare <b>86 208 687 MDL</b> Perioada <b>Anul 2022</b>  <i>Notă. Se completează de către autoritatea contractantă valoarea și perioada</i>	√Da Nu
4B.2.1	<i>Specificați care este cifra de afaceri anuală, conform datelor din raportul financiar.</i>	Valoarea <b>86 208 687 MDL</b> Anul <b>2022</b>
<b>Cifra de afaceri medie anuală</b>		
4B.3	Operatorul economic este în măsură să demonstreze o cifră medie anuală de afaceri, după cum urmează:  Valoare <b>60 865 759 MDL</b> Perioada <b>3 Ani</b>  <i>Notă. Se completează de către autoritatea contractantă valoarea și perioada</i>	√Da Nu
4B.3.1	<i>Specificați cifra de afaceri, conform datelor din raportul financiar.</i>	Valoarea <b>22 882 688 MDL</b> Anul <b>2020</b> Valoarea <b>73 505 901 MDL</b> Anul <b>2021</b> Valoarea <b>86 208 687 MDL</b> Anul <b>2022</b> Valoarea medie totală <b>60 865 759 MDL</b>
<b>Raport financiar</b>		
4B.4	Operatorul economic este în măsură să furnizeze raportul financiar înregistrat, extrase din raportul financiar?	√Da Nu
4B.5	Informațiile privind situația economică și financiară sunt disponibile gratuit pentru autorități, dintr-o bază de date națională? Dacă da, specificați informația care ar permite verificarea.	Adresa de internet: <a href="https://statistica.gov.md/">https://statistica.gov.md/</a> Autoritatea sau organismul emitent(ă): <b>Biroul Național de Statistică</b> Referința exactă a documentației: <b>Nu este</b>

<b>C. Capacitatea tehnică și/sau profesională</b>		
4C.1	Operatorul economic este în măsură să furnizeze documentele solicitate de către autoritatea/entitatea contractantă în anunțul de participare, care demonstrează capacitatea tehnică și/sau profesională pentru executarea viitorului contract.	√Da Nu
4C.1.1	<i>Informațiile privind capacitatea tehnică și/sau profesională sunt disponibile gratuit pentru autorități, dintr-o bază de date națională? Dacă da, specificați informația care ar permite verificarea.</i>	<i>Adresa de internet:</i> <a href="http://valdcongrup.md/">http://valdcongrup.md/</a>
		<i>Autoritatea sau organismul emitent(ă):</i> <b>VALDCONGRUP S.R.L.</b>
		<i>Referința exactă a documentației:</i> <b>valdcongrup@gmail.com</b>
<b>Instalații tehnice și măsuri de asigurare a calității</b>		
4C.2	Operatorul economic este în măsură să furnizeze detalii referitoare la tehnicieni sau organismele tehnice, specificate în anunțul de participare/documentația de atribuire, pe care autoritatea/entitatea contractantă le poate solicita, în special cele responsabile de controlul calității în legătură cu acest exercițiu de achiziție publică?	√Da Nu
4C.3	Operatorul economic este în măsură să furnizeze o informație cu privire la sistemele de management și de trasabilitate utilizate în cadrul lanțului de aprovizionare?	√Da Nu
4C.3.1	<i>Informațiile sunt disponibile gratuit pentru autorități, dintr-o bază de date națională? Dacă da, specificați informația care ar permite verificarea.</i>	<i>Adresa de internet:</i> <a href="http://valdcongrup.md/">http://valdcongrup.md/</a>
		<i>Autoritatea sau organismul emitent(ă):</i> <b>VALDCONGRUP S.R.L.</b>
		<i>Referința exactă a documentației:</i> <b>valdcongrup@gmail.com</b>
<b>Utilaje, instalații și echipament tehnic</b>		
4C.4	Operatorul economic dispune de utilaje și echipament necesar pentru îndeplinirea corespunzătoare a contractului de achiziție publică?	√Da Nu
4C.5	Operatorul economic este în măsură să furnizeze o informație cu privire la dotările specifice, utilajul și echipamentul necesar pentru îndeplinirea contractului, conform cerințelor stabilite în anunțul de participare și documentația de atribuire?	√Da Nu
<b>Pregătirea profesională și calificarea personalului</b>		
4C.6	Operatorul economic are în cadrul întreprinderii personal calificat conform cerințelor stabilite în anunțul de participare sau în documentația de atribuire?	√Da Nu
4C.7	Operatorul economic este în măsură să furnizeze o informație privind personalul de specialitate propus pentru executarea contractului, conform cerințelor stabilite în anunțul de participare și documentația de atribuire?	√Da Nu
4C.8	Indicați efectivele medii anuale de personal angajat din ultimii trei ani de activitate.	<b>Anul 2020</b>
		<b>Angajați 54 persoane</b>
		<b>Anul 2021</b>
		<b>Angajați 57 persoane</b>
		<b>Anul 2022</b>
		<b>Angajați 55 persoane</b>



	<b>Numărul membrilor personalului de conducere</b>	
4C.9	Indicați numărul membrilor personalului de conducere ale operatorului economic pe parcursul ultimilor trei ani.	Anul <b>2020</b>
		Angajați <b>7 persoane</b>
		Anul <b>2021</b>
		Angajați <b>7 persoane</b>
		Anul <b>2022</b>
		Angajați <b>7 persoane</b>
	<b>Mostre, descrieri, fotografii</b>	
4C.10	Operatorul economic este în măsură să furnizeze eșantioane (mostre), descrieri și/sau fotografii ale produselor/serviciilor care urmează să fie furnizate/prestate, conform cerințelor stabilite în documentația de atribuire?	√Da Nu
	<b>Pentru contractele de achiziție publică de lucrări</b>	
4C.11	În perioada de referință, operatorul economic a îndeplinit lucrări specifice sau similare obiectului de achiziție indicat în anunțul de participare și în documentația de atribuire?	√Da Nu
4C.11.1	<i>Dacă Da, enumerați-le specificând descrierea lucrărilor; valoarea lor; data de începere, data procesului verbal de recepție la terminarea lucrărilor; beneficiarul și altă informație relevantă.</i>	<b>Construirea rețelei de apeduct în s. Biliceni Vechi r-nul Sîngerei cu conectarea la sursele de apă din râul Nistru prin branșament la apeductul Bălți-Sîngerei etapa III</b>
		9 208 013,00 MDL
		21 octombrie 2020
		23 martie 2022
		<b>Primăria com. Biliceni Vechi r-nul Sîngerei</b>
	<b>Pentru contractele de achiziție publică de bunuri</b>	
4C.12	În perioada de referință, operatorul economic a efectuat livrări specifice obiectului de achiziție indicat în anunțul de participare și în documentația de atribuire?	Da √Nu
4C.12.1	<i>Dacă Da, enumerați-le specificând descrierea livrărilor; valoarea lor; data de începere, data furnizării, beneficiarul și altă informație relevantă.</i>	<i>Nu se aplică</i>
	<b>Pentru contractele de achiziție publică de servicii</b>	
4C.13	În perioada de referință, operatorul economic a prestat servicii similare cu obiectul de achiziție indicat în anunțul de participare și în documentația de atribuire?	Da √Nu
4C.13.1	<i>Dacă Da, enumerați-le specificând descrierea serviciilor; valoarea lor; durata de execuție, data începerii, beneficiarul și altă informație relevantă.</i>	<i>Nu se aplică</i>
4C.14	În cazul că răspunsul este Da pentru una din întrebările 4C.11 – 4C.13, puteți furniza dovezi prin care se va demonstra îndeplinirea lucrărilor, livrarea bunurilor, prestarea serviciilor similare conform cerințelor documentației de atribuire?	√Da Nu

#### **D. Standarde de asigurare a calității**

4D.1	Operatorul economic este în măsură să furnizeze certificate emise de organisme independente prin care se atestă faptul că operatorul economic respectă standardele de asigurare a calității conform cerințelor stabilite în anunțul de participare și în documentația atribuire?	√Da Nu
4D.2	Informațiile privind standardele de asigurare a calității, sunt disponibile gratuit pentru autorități, dintr-o bază de date națională? Dacă da, specificați informația care ar permite verificarea.	<i>Adresa de internet:</i> <a href="http://valdcongrup.md/">http://valdcongrup.md/</a>
		<i>Autoritatea sau organismul emitent(ă):</i> <b>VALDCONGRUP S.R.L.</b>
		<i>Referința exactă a documentației:</i> <b>valdcongrup@gmail.com</b>
<b>E. Standarde de protecție a mediului</b>		
4E.1	Operatorul economic este în măsură să furnizeze certificate emise de organisme independente prin care se atestă faptul că operatorul economic respectă standardele de protecție a mediului, conform cerințelor stabilite în anunțul de participare și în documentația de atribuire?	√Da Nu
4E.2	Informațiile privind standardele de protecția mediului, sunt disponibile gratuit pentru autorități, dintr-o bază de date națională? Dacă da, specificați informația care ar permite verificarea.	<i>Adresa de internet:</i> <a href="http://valdcongrup.md/">http://valdcongrup.md/</a>
		<i>Autoritatea sau organismul emitent(ă):</i> <b>VALDCONGRUP S.R.L.</b>
		<i>Referința exactă a documentației:</i> <b>valdcongrup@gmail.com</b>
<b>F. Permitterea controalelor</b>		
4F.1	Operatorul economic permite efectuarea verificărilor de către autoritatea/entitatea contractantă referitor la capacitățile economice și financiare, de producție sau tehnice privind executarea viitorului contract de achiziție publică?	√Da Nu

Semnat:

**MSign**

(semnătura)

Nume:

ȚURCAN Denis

Funcția:

Director

Antreprenor

VALDCONGRUP S.R.L.

**MSign**

S.C. "VALDCONGRUP" S.R.L.

C/f: 100960000374

Email: valdcongrup@gmail.com

Tel: 0 22 428393; 0 78 664664

Fax: 0 22 428062

Adresa: str. Uzinelor 171/2, Chişinău, Republica Moldova



APROBAT  
prin Ordinul  
Ministrului Finanțelor  
nr. 146 din 24.11.2020

## Capitolul V. Indicații generale pentru criteriile de calificare și selecție

Compartimentul se completează de către autoritatea/entitatea contractantă (coloana nr.2) și operatorii economici (coloana nr.3).

Cod poziție	Conținutul cerinței	Răspuns
1	2	3
<b>A. Îndeplinirea tuturor criteriilor de selecție impuse</b>		
5A.1	<p>Operatorul economic este în măsură să furnizeze în Sistemul informațional automatizat „Registrul de stat al achizițiilor publice” sau prin mijloace electronice, sau dacă e cazul, pe suport de hârtie autorității contractante: formularele, certificatele, avizele și alte documente indicate de către autoritatea/entitatea contractantă în anunțul de participare și în documentația de atribuire?</p> <p>Termen <b>3</b> zile de la solicitare.</p> <p>Notă. Numărul de zile se indică de către autoritatea contractantă ținând cont de cantitatea și caracterul documentelor solicitate.</p>	√Da    Nu
5A.2	<p>Informațiile care să îi permită autorității/entității contractante să obțină documentele indicate în anunțul de participare și în documentația de atribuire, sunt disponibile gratuit și direct prin accesarea unei baze de date naționale în orice stat? Dacă da, specificați informația care ar permite verificarea.</p>	<p>Adresa de internet: <a href="https://achizitii.md">https://achizitii.md</a></p> <p>Autoritatea sau organismul emitent(ă): <b>VALDCONGRUP S.R.L.</b></p> <p>Referința exactă a documentației: <a href="https://ocds-b3wdp1-MD-1698140727992">ocds-b3wdp1-MD-1698140727992</a></p>

Semnat:

**MSign**

(semnătura)

Nume:

ȚURCAN Denis

Funcția:

Director

Antreprenor

VALDCONGRUP S.R.L.

**MSign**



S.C. "VALDCONGRUP" S.R.L.

C/f: 100960000374

Email: valdcongrup@gmail.com

Tel: 0 22 428393; 0 78 664664

Fax: 0 22 428062

Adresa: str. Uzinelor 171/2, Chişinău, Republica Moldova



APROBAT  
prin Ordinul  
Ministrului Finanțelor  
nr. 146 din 24.11.2020

## Capitolul VI. Preselecția candidaților pentru procedura de atribuire a contractului de achiziție publică

Compartimentul se solicită de către autoritatea contractantă doar în cadrul procedurilor de achiziție publică: licitația restrânsă, negociere, dialog competitiv și parteneriatul pentru inovare.

Cod poziție	Conținutul cerinței	Răspuns
1	2	3
<b>A. Îndeplinirea tuturor criteriilor de selecție impuse</b>		
6A.1	Operatorul economic/candidatul îndeplinește criteriile de selecție stabilite de către autoritatea contractantă în anunțul de participare și în documentația de atribuire.	√Da Nu
6A.2	Operatorul economic/candidatul dispune și este în măsură să furnizeze în Sistemul informațional automatizat „Registrul de stat al achizițiilor publice” sau prin mijloace electronice, sau dacă e cazul, pe suport de hârtie autorității contractante certificate sau alte forme de documente justificative, după cum este cerut în anunțul de participare și în documentația de atribuire.	√Da Nu

Semnat:

**MSign**

(semnătura)

Nume:

ȚURCAN Denis

Funcția:

Director

Antreprenor

VALDCONGRUP S.R.L.

**MSign**

S.C. "VALDCONGRUP" S.R.L.

C/f: 1009600000374

Email: valdcongrup@gmail.com

Tel: 0 22 428393; 0 78 664664

Fax: 0 22 428062

Adresa: str. Uzinelor 171/2, Chișinău, Republica Moldova



APROBAT  
prin Ordinul  
Ministrului Finanțelor  
nr. 146 din 24.11.2020

## Capitolul VII. Declarații finale

Operatorul economic declară că informațiile prezentate în capitolele II – V (după caz II-VI) sunt exacte și corect furnizate, cunoscând pe deplin consecințele cazurilor grave de declarații false.

Operatorul economic declară în mod oficial, că poate să furnizeze la solicitarea autorității/entității contractante fără întârziere, certificatele și documentele justificative solicitate, cu excepția cazului în care autoritatea/entitatea contractantă are posibilitatea de a obține documentele justificative în cauză direct prin accesarea unei baze de date relevante, care este disponibilă gratuit, cu condiția că operatorul economic să fi furnizat informațiile necesare (adresa de internet, autoritatea sau organismul emitent(ă), referința exactă a documentației) care să îi permită autorității contractante sau entității contractante să facă acest lucru și se consimte accesul la informațiile menționate, în cazul în care acest lucru este necesar.

Operatorul economic declară în mod oficial că este de acord ca

### Inspectoratul General de Carabinieri al MAI

, astfel cum este descrisă în capitolul I secțiunea A să obțină acces la documentele justificative privind informațiile pe care le-a furnizat în acest DUAE în scopul desfășurării procedurii de achiziție

[ocds-b3wdp1-MD-1698140727992](#)

**Nume:** ȚURCAN Denis

**Funcția:** Director

**Data:** 30 octombrie 2023

**Adresa:** str. Uzinelor 171/2, mun. Chișinău, Republica Moldova

**Semnătura**

**Semnat:**

**MSign**

(semnătura)

**Nume:** ȚURCAN Denis

**Funcția:** Director

**Antreprenor:** VALDCONGRUP S.R.L.

**MSign**

**S.C. "VALDCONGRUP" S.R.L.**

**C/f:** 100960000374

**Email:** valdcongrup@gmail.com

**Tel:** 0 22 428393; 0 78 664664

**Fax:** 0 22 428062

**Adresa:** str. Uzinelor 171/2, Chișinău, Republica Moldova



# PROPUNERE TEHNICĂ

**Obiectul Achiziției:** **Lucrări de reparație a sistemului de apeduct existent, din mun. Chișinău, str. Tighina, 34**

**Autoritatea contractantă:** **Inspectoratul General de Carabinieri al MAI**

**Operator Economic:** **VALDCONGRUP S.R.L.**



**Lucrari de reparatie a sistemului  
de apeduct existent , din mun.  
Chisinau, str.Tighina,34**

(denumirea obiectivului)

## DEVIZ LOCAL №

**Valoarea de deviz 153 274 Lei**

Intocmit in prețuri curente

№ crt.	Simbol norme și Cod resurse	Lucrări și cheltuieli	U.M.	Cantitate conform datelor din proiect	Valoarea de deviz, lei	
					Pe unitate de măsură incl. salariu	Total incl. salariu
1	2	3	4	5	6	7
		<b>1. Reparatia sitemului de apeduct existent</b>				
		<b>1.1. Cladirea lit J</b>				
1	RpSA03B	Demontarea tevii din otel zincata existenta in interiorul cladirii, avind diametru de 1 1/4"-2"	m	62,0000	32,289 32,289	2 001,893 2 001,893
2	SA14G	Teava din material plastic imbinata prin sudura prin polifuziune, la constructii industriale, avind diametrul de 63 mm PPR PN 25 (se exclude: cot, teu, reductie, mufa)	m	62,0000	256,092 39,936	15 877,698 2 476,026
3	SA38G	Bratară pentru fixarea conductelor de alimentare cu apa și gaze, din otel sau PVC montata prin inpuscare, conductele avind diametrul de 2 1/2"	buc	45,0000	68,248 5,948	3 071,156 267,656
4	SA14D	Teava din material plastic imbinata prin sudura prin polifuziune, la constructii industriale, avind diametrul de 32 mm PPR PN 25 d.32 (se exclude: cot, teu, reductie, mufa)	m	17,0000	93,285 30,589	1 585,848 520,016
5	SA14C	Teava din material plastic imbinata prin sudura prin	m	5,0000	238,788 28,040	1 193,941 140,201

1	2	3	4	5	6	7
		polifuziune, la constructii industriale, avind diametrul de 25 mm PPR PN 25 (pentru conectarea conductelor existente)				
6	RpCU05H	Executarea strapungerilor pentru conducte sau tiranti in pereti din beton simplu de 26 -50 cm grosime	buc	2,0000	108,761 108,761	217,523 217,523
7	IC44B	Confectionarea, montarea si cimentarea tevii de protectie la trecerea conductelor prin ziduri, teava avind diametrul de 2 1/2" - 4" (mansoane de trecerea conductelor prin ziduri)	buc	2,0000	57,443 42,485	114,885 84,970
8	Pret de piata	Cot din PPR PN 25 63x45 rp	buc	8,0000	61,200 0,000	489,600 0,000
9	Pret de piata	Cot din PPR PN 25 63x90 rp	buc	4,0000	64,150 0,000	256,600 0,000
10	Pret de piata	Mufa din PPR PN 25 d.63	buc	14,0000	28,000 0,000	392,000 0,000
11	Pret de piata	Teu din PPR PN 25 d.63x20x63	buc	4,0000	64,000 0,000	256,000 0,000
12	Pret de piata	Teu din PPR PN 25 d.63x32x63	buc	3,0000	70,100 0,000	210,300 0,000
13	Pret de piata	Reductie PPR PN 25 p/m d.20x 1/2	buc	4,0000	4,700 0,000	18,800 0,000
14	Pret de piata	Reductie PPR PN 25 p/m 32x3/4	buc	4,0000	5,200 0,000	20,800 0,000
		<i>Total</i>	Lei			25 707,044
		<b>Total Cladirea lit J Inklusiv salariu</b>				<b>25 707,044 5 708,285</b>
		<b>1.2. Nod de evidenta</b>				
15	RpSA03B	Demontarea tevii din otel zincata existenta in interiorul cladirii, avind diametru de 1 1/4"-2"	m	4,0000	32,288 32,288	129,154 129,154
16	RpSE07A	Demontarea unui contor de apa, cu racorduri olandeze, avind diametrul de 32 mm	buc	1,0000	55,230 55,230	55,230 55,230
17	RpSD08D	Demontarea unui robinet cu ventil, din fonta, cu flanse, drept sau de colt, avind diametru de 80-100 mm ( Vana din fonta d. 80-	buc	1,0000	38,236 38,236	38,236 38,236

1	2	3	4	5	6	7
		100)				
18	SA14E	Teava din material plastic imbinata prin sudura prin polifuziune, la constructii industriale,PPR PN 25 avind diametrul de 40 mm (se exclude: cot, teu, reductie, mufa)	m	2,0000	110,222 33,139	220,445 66,277
19	SA14C	Teava din material plastic imbinata prin sudura prin polifuziune, la constructii industriale, avind diametrul de 25 mm PPR PN 25 (pentru conectarea conductelor existente)	m	5,0000	182,868 28,040	914,341 140,201
20	Pret de piata	Teu din PPR PN 25 40x20x40	buc	3,0000	6,700 0,000	20,100 0,000
21	Pret de piata	Teu din PP-R PN 25 63x40x63	buc	4,0000	69,100 0,000	276,400 0,000
22	Pret de piata	Cot din PP-R PN 25 40x90 rp	buc	2,0000	11,400 0,000	22,800 0,000
23	SD19D	Robinet de retinere cu venti drept cu mufe filetate, avind diametrul 2"	buc	1,0000	308,580 56,080	308,580 56,080
24	SD19C	Robinet bila PP-R PN 25 d.40	buc	2,0000	292,836 39,086	585,672 78,172
25	Pret de piata	Reductie PP-R PN 25 p/m d.40 x 1,1/4	buc	2,0000	7,100 0,000	14,200 0,000
26	RpSE26B	Montarea contoarelor de apa rece si calda, avind diametrul d.32 mm (montarea contorului existent)	buc	1,0000	35,687 35,687	35,687 35,687
27	SA38C	Bratară pentru fixarea conductelor de alimentare cu apa si gaze, din otel sau PVC montata prin inpuscare, conductele avind diametrul de 1"	buc	20,0000	64,549 4,248	1 290,970 84,970
		<i>Total</i>	Lei			3 911,815
		<b>Total Nod de evidenta Inclusiv salariu</b>				<b>3 911,815 684,007</b>
		<b>1.3. Groapa pentru instalatii sanitare</b>				
28	TsA03E	Sapatura manuala de pamint in spatii limitate, avind sub 1,00 m latime, executata fara sprijiniri, cu	m3	1,5000	163,142 163,142	244,713 244,713



1	2	3	4	5	6	7
		taluz inclinat la fundatii, canale, etc., teren de coeziune mijlocie sau foarte coeziv, pina la 1,5 m adincime teren mijlociu				
29	TsC54B	Strat de fundatie din piatra sparta	m3	0,2000	945,945 84,120	189,189 16,824
30	CB02B	Cofraje din panouri re folosibile, cu asteriala din scinduri de rasinoase scurte si subscurte pentru turnarea betonului in elevatii, pereti drepti si diafragme inclusiv sprijinirile la inaltime pina la 20 m inclusiv	m2	12,8000	126,681 80,721	1 621,523 1 033,235
31	CA03F	Beton simplu turnat cu mijloace clasice, in fundatii, socluri, ziduri de sprijin, pereti sub cota zero, preparat cu centrala de betoane sau beton marfa conform. art. CA01, turnare cu mijloace clasice, beton simplu clasa.... zid de sprilin B 15	m3	0,1300	2 040,423 327,131	265,255 42,527
32	CD58A	Zidarie simpla din caramida, format 250x120x65 cu prepararea mortarului M-25 in conditii de santier, pereti exteriori cu rostuire, inaltime nivel pina la 4m	m3	0,5400	3 247,565 479,231	1 753,685 258,785
33	CL18A	Confectii metalice diverse din profile laminate, tabla, tabla striata, otel beton, tevi pentru sustineri sau acoperiri, inglobate total sau partial in beton	kg	10,0000	40,454 17,844	404,537 178,437
34	IzD10C	Vopsirea anticoroziva cu pensula de mina a constructiilor metalice cu un strat de grund anticoroziv ГФ-21 si doua straturi de email ПФ-115	t	0,1000	2 312,980 618,580	231,298 61,858
		<i>Total</i>	Lei			4 710,200
		<b>Total Groapa pentru instalatii sanitare Inclusiv salariu</b>				<b>4 710,200 1 836,379</b>
		<b>1.4. Reparatia apeductului cladirea lit. D</b>				
35	RpSA03B	Demontarea tevii din otel zincata existenta in interiorul cladirii,	m	93,0000	32,289 32,289	3 002,840 3 002,840

1	2	3	4	5	6	7
		avind diametru de 1 1/4"-2"				
36	SA14G	Teava din material plastic imbinata prin sudura prin polifuziune, la constructii industriale, avind diametrul de 63 mm PPR PN 25 (se exclude: cot, teu, reductie, mufa)	m	93,0000	91,974 39,936	8 553,573 3 714,039
37	SA14C	Teava din material plastic imbinata prin sudura prin polifuziune, la constructii industriale, avind diametrul de 25 mm PPR PN 25 (pentru conectarea conductelor existente)	m	5,0000	182,868 28,040	914,341 140,201
38	Pret de piata	Teu din PPR PN 25 63x63x63	buc	2,0000	78,000 0,000	156,000 0,000
39	Pret de piata	Cot din PPR PN 25 63x90 rp	buc	32,0000	64,150 0,000	2 052,800 0,000
40	Pret de piata	Mufa din PPR PN 25 d.63	buc	24,0000	28,000 0,000	672,000 0,000
41	Pret de piata	Teu din PPR PN 25 d.63x25x63	buc	2,0000	77,200 0,000	154,400 0,000
42	Pret de piata	Teu din PPR PN 25 d.63x40x63	buc	1,0000	69,100 0,000	69,100 0,000
43	Pret de piata	Reductie PPR PN 25 p/m d.20x 1/2	buc	1,0000	4,700 0,000	4,700 0,000
44	Pret de piata	Reductie PPR PN 25 p/m d.25 x 3/4	buc	2,0000	4,100 0,000	8,200 0,000
45	Pret de piata	Reductie PP-R PN 25 p/m d.40 x 1,1/4	buc	2,0000	7,100 0,000	14,200 0,000
46	SD19A	Robinet bila PP-R PN 25, avind diametrul 1/2	buc	1,0000	103,179 19,543	103,179 19,543
47	SD19A	Robinet bila PPR PN 25, avind diametrul 3/4	buc	2,0000	103,179 19,543	206,358 39,086
48	SD19C	Robinet bila PP-R PN 25, avind diametrul 1, 1/4" - 1, 1/2"	buc	1,0000	160,886 39,086	160,886 39,086
49	IC38F	Piesa de racordare (fiting), cu 2 imbinari, din polipropilena imbinate prin polifuziune cu teava din polipropilena armata, avind diametrul exterior de 63,0 mm (Olandez PPR FI d.63x2 )	buc	2,0000	507,511 25,491	1 015,022 50,982

1	2	3	4	5	6	7
50	IC44B	Confectionarea, montarea si cimentarea tevii de protectie la trecerea conductelor prin ziduri, teava avind diametrul de 2 1/2" - 4" (mansoane de trecerea conductelor prin ziduri)	buc	2,0000	107,963 42,485	215,925 84,970
51	RCsB29F	Forarea gaurilor strapunse in zidarii de caramida si piatra, utilizind cu masina cu forez-carota diamantata cu diametrul de: 70 mm	buc	2,0000	163,302 35,687	326,603 71,374
		<i>Total</i>	Lei			17 630,127
		<b>Total Reparatia apeductului cladirea lit. D Inclusiv salariu</b>				<b>17 630,127 7 162,121</b>
		<b>1.5. Reparatia subterana cladirii lit. J, D</b>				
52	DC04A	Taierea cu masina cu discuri diamantate a rosturilor de contractie si dilatatie in betonul de uzura la piste aeroportuare	m	45,0000	86,705 13,595	3 901,734 611,784
53	TsA03E	Sapatura manuala de pamint in spatii limitate, avind sub 1,00 m latime, executata fara sprijiniri, cu taluz inclinat la fundatii, canale, etc., teren de coeziune mijlocie sau foarte coeziv, pina la 1,5 m adincime teren mijlociu	m3	12,0000	163,142 163,142	1 957,709 1 957,709
54	TsD05A	Compactarea cu maiul mecanic de 150-200 kg a umpluturilor in straturi succesive de 20-30 cm grosime, exclusiv udarea fiecarui strat in parte, umpluturile executindu-se din pamint necoeziv	100 m3	0,2500	1 632,588 749,436	408,147 187,359
55	DB19B	Imbracaminte de beton asfaltic cu agregat mare, executata la cald, in grosime de 5,0 cm, cu asternere manuala	m2	18,0000	321,188 11,896	5 781,380 214,124
56	TsC54A	Strat de fundatie din nisip	m3	6,0000	572,748 76,473	3 436,488 458,838
57	SA14G	Teava din material plastic imbinata prin sudura prin polifuziune, la constructii	m	12,0000	256,092 39,936	3 073,103 479,231



1	2	3	4	5	6	7
		industriale, avind diametrul de 63 mm PP-R PN 25 (se exclude: cot, teu, reductie, mufa)				
58	RpIF09D1	Izolarea conductelor cu mansoane termoizolante taiate longitudinal (Tuburi termoizolante Armoflex d=76 mm, gr=9mm).	m	12,0000	345,536 53,531	4 146,433 642,373
59	Pret de piata	Cot din PP-R PN 25 63x45 rp	buc	32,0000	61,200 0,000	1 958,400 0,000
60	Pret de piata	Reductie PP-R PN 25 p/m 32x3/4	buc	4,0000	5,200 0,000	20,800 0,000
		<i>Total</i>	Lei			24 684,194
		<b>Total Reparatia subterana cladirii lit. J, D Inklusiv salariu</b>				<b>24 684,194 4 551,418</b>
		<b>1.6. Inlocuirea conductelor existente exterioare in caminul de vizitare existent</b>				
61	RpSA03C	Demontarea tevii din otel zincata existenta in interiorul cladirii, avind diametru de 2 1/2"-4"	m	6,0000	45,884 45,884	275,303 275,303
62	RpSD08D	Demontarea unui robinet cu ventil, din fonta, cu flanse, drept sau de colt, avind diametru de 80-100 mm ( Vana din fonta d. 80-100)	buc	1,0000	38,236 38,236	38,236 38,236
63	IC38F	Piesa de racordare (fiting), cu 2 imbinari, din polipropilena imbinata prin polifuziune cu teava din polipropilena armata, avind diametrul exterior de 63,0 mm (trecere otel polopropilena 57x 63)	buc	1,0000	87,511 25,491	87,511 25,491
64	SA14G	Teava din material plastic imbinata prin sudura prin polifuziune, la constructii industriale, avind diametrul de 63 mm PE PN 10 (se exclude: cot, teu, reduceie, mufa)	m	12,0000	85,324 39,936	1 023,887 479,231
65	Pret de piata	Cot din PE/ PN 10 d. 110x75	buc	1,0000	620,000 0,000	620,000 0,000
66	SA14H	Teava din material plastic imbinata prin sudura prin	m	3,0000	472,811 43,335	1 418,432 130,004

1	2	3	4	5	6	7
		polifuziune, la constructii industriale, avind diametrul de 75 mm ( PE/PN 10 se exclude : cot, mufe, reductie,mufa)				
67	RpIF09D1	Izolarea conductelor cu mansoane termoizolante taiate longitudinal (Tuburi termoizolante Armoflex d=76 mm, gr=9mm).	m	3,0000	345,536 53,531	1 036,608 160,593
68	Pret de piata	Cot din PE/ PN 10 d. 75x63	buc	1,0000	310,000 0,000	310,000 0,000
69	SA14J	Teava din material plastic imbinata prin sudura prin polifuziune, la constructii industriale, avind diametrul de 110 mm (PE/ PN 10)	m	6,0000	603,199 49,283	3 619,192 295,696
70	SA14G	Teava din material plastic imbinata prin sudura prin polifuziune, la constructii industriale, avind diametrul de 63 mm (PE/PN 10)	m	1,5000	317,952 39,936	476,928 59,904
71	RpIF09D1	Izolarea conductelor cu mansoane termoizolante taiate longitudinal (Tuburi termoizolante Armoflex d=76 mm, gr=9mm).	m	10,0000	345,536 53,531	3 455,361 535,311
72	SD11E	Robinet de retinere cu ventil drept din fonta, cu flanse, avind diametrul nominal de 100 mm ( Vana fonta d.100)	buc	1,0000	3 595,467 93,467	3 595,467 93,467
73	IC38F	Piesa de racordare (fiting), cu 2 imbinari, din polipropilena imbinata prin polifuziune cu teava din polipropilena armata, avind diametrul exterior de 63,0 mm (Adaptor alama d. 63 x2 FE)	buc	1,0000	627,511 25,491	627,511 25,491
74	IC38F	Piesa de racordare (fiting), cu 2 imbinari, din polipropilena imbinata prin polifuziune cu teava din polipropilena armata, avind diametrul exterior de 63,0 mm. Adaptor cu flansa d.110 x4	buc	1,0000	2 227,511 25,491	2 227,511 25,491
		<i>Total</i>	Lei			18 811,947
		<b>Total Inlocuirea conductelor existente exterioare in caminul de</b>				<b>18 811,947 2 144,218</b>

1	2	3	4	5	6	7
		<b>vizitare existent Inclusiv salariu</b>				
		<b>1.7. Diverse</b>				
75	TRI1AA04 C3	Incarcarea materialelor din grupa A - usoare si marunte prin aruncare - de pe rampa sau teren, in auto categoria 3 (Погрузка мусора от разборок)	t	15,0000	46,734 46,734	701,003 701,003
76	TsI50A10	Transportarea pamintului cu autobasculanta de 5 t la distanta de 10 km	t	15,0000	56,420 0,000	846,300 0,000
		<i>Total</i>	Lei			1 547,303
		<b>Total Diverse Inclusiv salariu</b>				<b>1 547,303 701,003</b>
		<i>Total</i>	Lei			97 002,630
		<b>Total Reparatia sitemului de apeduct existent Inclusiv salariu</b>				<b>97 002,630 22 787,431</b>

		Total	Lei	97 001
		Asigurarea sociala	24 %	5 468
		Transportarea	4 %	2 769
		Total		105 238
		Cheltuieli de regie	14,5 %	15 260
		Total		120 498
		Beneficiu de deviz	6 %	7 230
		Total		127 728
		TVA	20 %	25 546
		<b>Total deviz: Inclusiv salariu</b>		<b>153 274 22 785</b>

Intocmit

VALDCONGRUP SRL

(funcția, semnătura, numele, prenumele )

Verificat

Inspectoratul General de Carabinieri al  
MAI

(funcția, semnătura, numele, prenumele)



**Lucrari de reparatie a sistemului  
de apeduct existent , din mun.  
Chisinau, str.Tighina,34**

Formular Nr.3

(denumirea obiectivului)

WinCmeta

**Deviz local de resurse №**

**Valoarea de deviz 153 274 Lei**

Intocmit in prețuri curente

№ crt.	Simbol norme și Cod resurse	Denumire lucrări și cheltuieli	U.M.	Cantitate conform datelor din proiect	Valoarea de deviz, lei	
					Pe unitate de măsură	Total
1	2	3	4	5	6	7
Total borderou de resurse № :						

**Manopera :**

1.	7122050013400	Zidar	h-om	2,7088	84,97	230,167
2.	7123010010200	Betonist	h-om	7,6485	84,97	649,893
3.	7123011000200	Betonist	h-om	0,5880	84,97	49,962
4.	7124010010700	Dulgher	h-om	9,6000	84,97	815,712
5.	7129040010110	Asfaltator	h-om	2,5200	84,97	214,124
6.	7136020011620	Instalator apa, canal	h-om	175,3050	84,97	14 895,666
7.	7136040011749	Instalator incalzire si gaze	h-om	3,5000	84,97	297,395
8.	7136040011800	Instalator incalzire	h-om	15,7500	84,97	1 338,277
9.	7141020013400	Vopsitor industrial	h-om	0,7280	84,97	61,858
10.	7212030022700	Sudor	h-om	0,1000	84,97	8,497
11.	7214240021810	Lacatus CM	h-om	1,9000	84,97	161,443
12.	9310060019900	Muncitor necalificat	h-om	23,7480	84,97	2 017,868
13.	9310060019920	Muncitor deservire CM	h-om	5,1120	84,97	434,366
14.	9310060019922	Muncitor deservire	h-om	0,2520	84,97	21,412
15.	9310060019930	Muncitor	h-om	0,4968	84,97	42,213
16.	9312040019600	Sapator	h-om	18,2250	84,97	1 548,578
<b>Total manopera</b>						<b>22 785</b>

**Materiale:**

1.	00000052	Nisip	m3	0,1631	450,00	73,395
2.	008	Cot din PP-R PN 25 63x45 rp	buc	40,0000	61,20	2 448,000
3.	009	Cot din PPR PN 25 63x90 rp	buc	36,0000	64,15	2 309,400
4.	010	Mufa din PPR PN 25 d.63	buc	38,0000	28,00	1 064,000
5.	011	Teu din PPR PN 25 d.63x20x63	buc	4,0000	64,00	256,000
6.	012	Teu din PPR PN 25 d.63x32x63	buc	3,0000	70,10	210,300
7.	013	Reductie PPR PN 25 p/m d.20x 1/2	buc	5,0000	4,70	23,500
8.	014	Reductie PP-R PN 25 p/m 32x3/4	buc	8,0000	5,20	41,600
9.	020	Teu din PPR PN 25 40x20x40	buc	3,0000	6,70	20,100
10.	021	Teu din PP-R PN 25 63x40x63	buc	5,0000	69,10	345,500
11.	022	Cot din PP-R PN 25 40x90 rp	buc	2,0000	11,40	22,800
12.	025	Reductie PP-R PN25 p/m d=40 x 1,1/4	buc	4,0000	7,10	28,400
13.	038	Teu din PPR PN 25 63x63x63	buc	2,0000	78,00	156,000
14.	041	Teu din PPR PN 25 d.63x25x63	buc	2,0000	77,20	154,400
15.	044	Reductie PPR PN 25 p/m d.25 x 3/4	buc	2,0000	4,10	8,200

16.	065	Cot din PE/ PN 10 d. 110x75	buc	1,0000	620,00	620,000
17.	068	Cot din PE/ PN 10 d. 75x63	buc	1,0000	310,00	310,000
18.	1010126200341	Carbuni de forja (huila)	kg	0,1500	10,00	1,500
19.	111100010001310	Mixtura asfaltica preparata la cald cu agregate mari	t	2,1240	2 500,00	5 310,000
20.	1411122201752	Piatra sparta	m3	0,2300	510,00	117,300
21.	1421102200000	Nisip bitumat	t	0,0540	1 800,00	97,200
22.	1421102200525	Nisip sortat nespalat de riu si lacuri 0,0-7,0 mm	m3	6,6000	450,00	2 970,000
23.	1421202206000	Nisip 0,0-7,0 mm	m3	0,0096	450,00	4,320
24.	1711317306661	Bumbac de sters	kg	0,1500	20,00	3,000
25.	2010102900900	Lemn rotund de rasinoase	m3	0,0192	4 500,00	86,400
26.	2010102903495	Scinduri de rasinoase	m3	0,0128	4 500,00	57,600
27.	2010102904340	Dulapi de rasinoase	m3	0,0128	4 500,00	57,600
28.	2010102918804	Cherestea, rasin., calitatea IV	m3	0,0003	4 500,00	1,350
29.	2020212928347	Panou de cofraj tip P fag g 15 mm	m2	1,2800	120,00	153,600
30.	2112307325046	Hirtie absorbanta	kg	5,5975	20,00	111,950
31.	2320166200676	White spirit	kg	0,3000	48,00	14,400
32.	2320187315789	Decofrol	kg	1,5360	28,00	43,008
33.	2411115904512	Oxigen tehnic gazos S2031	m3	0,1800	28,00	5,040
34.	2413547308164	Carbura de calciu tehnica (carbida) S102	kg	0,0960	15,00	1,440
35.	2430116100000115	Email ПФ-115	kg	1,2000	85,00	102,000
36.	2430116103294	Vopsea miniu plumb v.351-3 NTR 90	kg	0,0800	85,00	6,800
37.	243022610081421	Grund anticoroziv ГФ-21	kg	0,6000	75,00	45,000
38.	2430226109420	Diluant pt.lacuri anticorozive D.006-1 NI 1708-61 A1	kg	0,0840	60,00	5,040
39.	2461117308499	Cartus pistol 6,3 mm	buc	65,0000	45,00	2 925,000
40.	252121671705010	Teava PE /PN 16 d=110 mm	m	6,1200	410,00	2 509,200
41.	252121671705020	Teava PN25 PP-R d=20 mm	m	22,4400	31,60	709,104
42.	252121671705025	Teava PP-R PN25 d=25 mm	m	99,9600	49,10	4 908,036
43.	252121671705032	Teava PN25 PP-R d=32 mm	m	17,3400	60,00	1 040,400
44.	252121671705040	Teava PP-R PN25 d=40 mm	m	2,0400	74,00	150,960
45.	252121671705063	Teava PP-R PN25 d=63 mm	m	77,0100	210,00	16 172,100
46.	252121671705075	Teava PE /PN 16 d=75 mm	m	3,0600	340,00	1 040,400
47.	252315671940010	Mufa din material plastic d=110 mm	buc	0,2400	560,00	134,400
48.	252315671940020	Mufa din material plastic d=20 mm	buc	0,8800	40,00	35,200
49.	252315671940025	Mufa din material plastic d=25 mm	buc	0,2000	48,00	9,600
50.	252315671940063	Mufa din material plastic d=63 mm	buc	0,0600	79,00	4,740
51.	252315671940075	Mufa din material plastic d=75 mm	buc	0,1200	240,00	28,800
52.	252315671943010	Cot din material plastic d=110 mm	buc	0,7200	390,00	280,800
53.	252315671943020	Cot din material plastic d=20 mm	buc	2,6400	18,00	47,520
54.	252315671943025	Cot din material plastic d=25 mm	buc	0,6000	34,00	20,400
55.	252315671943063	Cot din material plastic d=63 mm	buc	0,1800	190,00	34,200
56.	252315671943075	Cot din material plastic d=75 mm	buc	0,3600	240,00	86,400
57.	252315671945010	Teu din material plastic d=110 mm	buc	1,1400	310,00	353,400
58.	252315671945020	Teu din material plastic d=20 mm	buc	4,1800	32,00	133,760
59.	252315671945025	Teu din material plastic d=25 mm	buc	0,9500	61,00	57,950

60.	252315671945063	Teu din material plastic d=63 mm	buc	0,2850	170,00	48,450
61.	252315671945075	Teu din material plastic d=75 mm	buc	0,5700	200,00	114,000
62.	252315671946010	Reductie din material plastic d=110 mm	buc	0,2400	130,00	31,200
63.	252315671946020	Reductie din material plastic d=20 mm	buc	0,8800	34,00	29,920
64.	252315671946025	Reductie din material plastic d=25 mm	buc	0,2000	42,00	8,400
65.	252315671946063	Reductie din material plastic d=63 mm	buc	0,0600	90,00	5,400
66.	252315671946075	Reductie din material plastic d=75 mm	buc	0,1200	105,00	12,600
67.	252315671953020	Racord drept M x Fe d=20 mm	buc	10,0000	110,00	1 100,000
68.	252315671953025	Racord drept M x Fe d=25 mm	buc	5,0000	140,00	700,000
69.	2640112302501	Caramizi ceramice pline, cu goluri sau silicate de dim. 250 x 120 x 65 mm	buc	212,7600	5,90	1 255,284
70.	2651122100024	Ciment portland P 40 saci S388	kg	1,7120	2,50	4,280
71.	26511221004021	Ciment M-300	kg	20,6064	2,50	51,516
72.	266310210000015	Beton B15	m3	0,1352	1 500,00	202,800
73.	2681116002000	Disc armat cu segm. diamant crest. larg. d=400 mm	buc	0,1575	2 000,00	315,000
74.	2710603420375	Otel patrat lam.cald lt = 50 mm	kg	0,2880	22,00	6,336
75.	272210331000020	Teava PP-R PN25 d=20 mm	m	0,6000	31,60	18,960
76.	272210331000050	Mansona de trecere	m	0,6000	200,00	120,000
77.	2734113803207	Sirma neagra moale d = 2 mm	kg	0,1000	24,00	2,400
78.	2734113803233	Sirma neagra moale d = 2,5 mm	kg	0,6400	24,00	15,360
79.	2775276309886	Confectii metalice inglobate in beton	kg	10,0000	22,00	220,000
80.	2873145887000	Cuie cu cap conic tip A pentru constructii	kg	0,3200	25,00	8,000
81.	2873155901200	Electrozi pentru sudura	kg	0,0500	40,00	2,000
82.	2874115825003	Suruburi uzuale patrate M 10 x 140 mm	buc	3,8400	4,00	15,360
83.	2874115841033	Piulite uzuale patrate M 10	buc	3,8400	3,00	11,520
84.	2874115893468	Bolt de impuscat, M 6	buc	65,0000	4,90	318,500
85.	2874125881241	Saibe uzuale M 10	kg	0,0640	35,00	2,240
86.	2874135840405	Piulite uzuale hexagonale M 6	buc	45,0000	2,00	90,000
87.	2875274110102	Piesa de racordare (fiting)	buc	1,0000	60,00	60,000
88.	287527411010249	Olandez PP-R FI d=63x2	buc	2,0000	480,00	960,000
89.	287527411010263	Adaptor alama d=63x 2 FE	buc	1,0000	600,00	600,000
90.	287527411010274	Adaptor cu flansa d=110 x4	buc	1,0000	2 200,00	2 200,000
91.	2875274204040	Bratara pt. tevi de instalatii de apa si gaze	buc	65,0000	10,40	676,000
92.	2875276311528	Scoabe din otel pentru constructii	kg	0,3840	25,00	9,600
93.	291312450315040	Robinet bila PP-R PN25 d=40 mm	buc	3,0400	250,00	760,000
94.	291312450315046	Robinet bila PPR PN 25 d.1/2	buc	1,0150	82,40	83,636
95.	291312450315047	Robinet bila PPR PN 25, avind diametrul 3/4	buc	2,0300	82,40	167,272
96.	291312450315048	Robinet bila PPR PN 25 d.1,1/4-1,1/2	buc	1,0150	120,00	121,800
97.	2913124503200100	Vana din fonta d=100 mm	buc	1,0300	3 400,00	3 502,000
98.	3220137315778	Decapant	kg	2,1960	20,00	43,920
99.	33205173522358	Termoizolatie conducte Armoflex d=76mm, gr=9mm	m	27,0375	270,00	7 300,125
100.	4011106202741	Energie electrica	kw	0,0800	2,50	0,200
101.	4100116202806	Apa industriala in cisterne pt. lucrari drumuri-terasam.	m3	1,8000	12,75	22,950



102.	4100116202818	Apa pentru mortare si betoane	m3	0,2908	12,75	3,707
103.	4100116202820	Apa potabila	m3	0,0024	12,75	0,030
104.	4100126202818	Apa	m3	0,6552	12,75	8,354
105.	5001000100135	Freza cu carota diamanta	buc	0,0134	1 700,00	22,780
<b>Total materiale de construcții</b>						<b>69 223</b>

**Utilaje de construcții:**

1.	2592270004021	Compactor pe pneuri sau mecanic 150 - 200 kg	h-ut	0,0840	610,00	51,240
2.	2912340002506	Compresor mobil motor ardere interna, presiunea pina la 686 kPa (7atm), 2,2 m3/min	h-ut	0,0420	85,00	3,570
3.	2922140007000	Macara	h-ut	0,2160	500,00	108,000
4.	2940600002994	Aparat de sudura	h-ut	6,7898	40,00	271,592
5.	2940600003000	Aparat de sudura pentru polifisiune	h-ut	0,1500	40,00	6,000
6.	2952240004010	Compactor static autopropulsat cu rulouri valturi R 8-14 de 14tf	h-ut	0,2520	610,00	153,720
7.	2952260003904	Masina cu foreza-carota diamantata cu diametrul sub 250 mm	h-ut	0,4000	580,00	232,000
8.	2952270003100	Vibrator de adincime	h-ut	0,0780	45,00	3,510
9.	2952270003816	Malaxor pentru mortar de 150 L actionat electric	h-ut	0,0454	40,00	1,816
10.	2952270004021	Mai mecanic de 150-200 kg cu motor termic 6 cp (4 kw)	h-ut	2,5975	85,00	220,788
11.	2952270004204	Masina de taiat rosturi in beton cu discuri abrazive	h-ut	7,2000	200,00	1 440,000
12.	3410520006752	Automacara 6 - 10 tf	h-ut	0,2885	500,00	144,250
13.	3410540000006	Autobasculanta-5t	h-ut	2,7300	310,00	846,300
14.	3410540005603	Autocisterna 5-8 t cu dispozitive de stropire	h-ut	7,2000	210,00	1 512,000
<b>Total utilaje de construcții</b>						<b>4 993</b>

Total	Lei	97 001
Asigurarea sociala	24 %	5 468
Transportarea	4 %	2 769
Total		105 238
Cheltuieli de regie	14,5 %	15 260
Total		120 498
Beneficiu de deviz	6 %	7 230
Total		127 728
TVA	20 %	25 546

**Total deviz:**

**153 274**

Intocmit

VALDCONGRUP SRL

(funcția, semnătura, numele, prenumele)

Verificat

Inspectoratul General de Carabinieri al  
MAI

(funcția, semnătura, numele, prenumele)

**Obiect Lucrari de reparatie a sistemului de apeduct existent , din mun. Chisinau, str.Tighina,34**

**Investitor**

**Catalog de prețuri unitare pentru obiectul**

№ crt.	Simbol norme și Cod resurse	Denumire lucrări, cheltuieli și resurse	U.M.	Consum de resurse pe unitate de măsură	Valoare, lei	
					Pe unitate de măsură	Total incl. salariu
1	2	3	4	5	6	7
		<b>1. Reparatia sitemului de apeduct existent</b>				
		<b>1.1. Cladirea lit J</b>				
1	RpSA03B	Demontarea tevii din otel zincata existenta in interiorul cladirii, avind diametru de 1 1/4"-2"	m			32,289
	7136020011620	Instalator apa, canal	h-om	0,3800	84,97	32,29
2	SA14G	Teava din material plastic imbinata prin sudura prin polifuziune, la constructii industriale, avind diametrul de 63 mm PPR PN 25 (se exclude: cot, teu, reductie, mufa)	m			256,092
	7136020011620	Instalator apa, canal	h-om	0,4700	84,97	39,94
	252121671705063	Teava PP-R PN25 d=63 mm	m	1,0200	210,00	214,20
	2112307325046	Hirtie absorbanta	kg	0,0250	20,00	0,50
	3220137315778	Decapant	kg	0,0100	20,00	0,20
	2940600002994	Aparat de sudura	h-ut	0,0314	40,00	1,26
3	SA38G	Bratară pentru fixarea conductelor de alimentare cu apa și gaze, din otel sau PVC montata prin inpuscare, conductele avind diametrul de 2 1/2"	buc			68,248
	7136020011620	Instalator apa, canal	h-om	0,0700	84,97	5,95
	2875274204040	Bratară pt. tevi de instalatii de apa și gaze	buc	1,0000	10,40	10,40
	2874115893468	Bolt de impuscat, M 6	buc	1,0000	4,90	4,90
	2874135840405	Piulite uzuale hexagonale M 6	buc	1,0000	2,00	2,00
	2461117308499	Cartus pistol 6,3 mm	buc	1,0000	45,00	45,00
4	SA14D	Teava din material plastic imbinata prin sudura prin polifuziune, la constructii industriale, avind diametrul de 32 mm PPR PN 25 d.32 (se exclude: cot, teu, reductie, mufa)	m			93,285
	7136020011620	Instalator apa, canal	h-om	0,3600	84,97	30,59
	252121671705032	Teava PN25 PP-R d=32 mm	m	1,0200	60,00	61,20
	2112307325046	Hirtie absorbanta	kg	0,0200	20,00	0,40
	3220137315778	Decapant	kg	0,0070	20,00	0,14
	2940600002994	Aparat de sudura	h-ut	0,0239	40,00	0,96
5	SA14C	Teava din material plastic imbinata prin sudura prin polifuziune, la constructii industriale, avind diametrul de 25 mm PPR PN 25 (pentru conectarea conductelor existente)	m			238,788
	7136020011620	Instalator apa, canal	h-om	0,3300	84,97	28,04
	252121671705025	Teava PP-R PN25 d=25 mm	m	1,0200	49,10	50,08
	252315671943025	Cot din material plastic d=25 mm	buc	0,1200	34,00	4,08
	252315671945025	Teu din material plastic d=25 mm	buc	0,1900	61,00	11,59
	252315671946025	Reductie din material plastic d=25 mm	buc	0,0400	42,00	1,68
	252315671940025	Mufa din material plastic d=25 mm	buc	0,0400	48,00	1,92
	252315671953025	Racord drept M x Fe d=25 mm	buc	1,0000	140,00	140,00
	2112307325046	Hirtie absorbanta	kg	0,0200	20,00	0,40
	3220137315778	Decapant	kg	0,0060	20,00	0,12
	2940600002994	Aparat de sudura	h-ut	0,0219	40,00	0,88
6	RpCU05H	Executarea strapungerilor pentru conducte sau tiranti in pereti din beton simplu de 26 - 50 cm grosime	buc			108,761
						108,761

1	2	3	4	5	6	7
	7122050013400	Zidar	h-om	0,0800	84,97	6,80
	9310060019920	Muncitor deservire CM	h-om	1,2000	84,97	101,96
7	IC44B	Confectionarea, montarea si cimentarea tevii de protectie la trecerea conductelor prin ziduri, teava avind diametrul de 2 1/2" - 4" (mansoane de trecerea conductelor prin ziduri)	buc			57,443 42,485
	7136040011749	Instalator incalzire si gaze	h-om	0,5000	84,97	42,48
	272210331000020	Teava PP-R PN25 d=20 mm	m	0,3000	31,60	9,48
	2411115904512	Oxigen tehnic gazos S2031	m3	0,0450	28,00	1,26
	2413547308164	Carbura de calciu tehnica (carbida) S102	kg	0,0240	15,00	0,36
	2430116103294	Vopsea miniu plumb v.351-3 NTR 90	kg	0,0200	85,00	1,70
	2651122100024	Ciment portland P 40 saci S388	kg	0,4280	2,50	1,07
	1421202206000	Nisip 0,0-7,0 mm	m3	0,0024	450,00	1,08
	4100116202820	Apa potabila	m3	0,0006	12,75	0,01
8	Pret de piata	Cot din PPR PN 25 63x45 rp	buc			61,200 0,000
	008	Cot din PP-R PN 25 63x45 rp	buc	1,0000	61,20	61,20
9	Pret de piata	Cot din PPR PN 25 63x90 rp	buc			64,150 0,000
	009	Cot din PPR PN 25 63x90 rp	buc	1,0000	64,15	64,15
10	Pret de piata	Mufa din PPR PN 25 d.63	buc			28,000 0,000
	010	Mufa din PPR PN 25 d.63	buc	1,0000	28,00	28,00
11	Pret de piata	Teu din PPR PN 25 d.63x20x63	buc			64,000 0,000
	011	Teu din PPR PN 25 d.63x20x63	buc	1,0000	64,00	64,00
12	Pret de piata	Teu din PPR PN 25 d.63x32x63	buc			70,100 0,000
	012	Teu din PPR PN 25 d.63x32x63	buc	1,0000	70,10	70,10
13	Pret de piata	Reductie PPR PN 25 p/m d.20x 1/2	buc			4,700 0,000
	013	Reductie PPR PN 25 p/m d.20x 1/2	buc	1,0000	4,70	4,70
14	Pret de piata	Reductie PPR PN 25 p/m 32x3/4	buc			5,200 0,000
	014	Reductie PP-R PN 25 p/m 32x3/4	buc	1,0000	5,20	5,20
		<b>1.2. Nod de evidenta</b>				
15	RpSA03B	Demontarea tevii din otel zincata existenta in interiorul cladirii, avind diametru de 1 1/4"-2"	m			32,288 32,288
	7136020011620	Instalator apa, canal	h-om	0,3800	84,97	32,29
16	RpSE07A	Demontarea unui contor de apa, cu racorduri olandeze, avind diametrul de 32 mm	buc			55,230 55,230
	7136020011620	Instalator apa, canal	h-om	0,6500	84,97	55,23
17	RpSD08D	Demontarea unui robinet cu ventil, din fonta, cu flanse, drept sau de colt, avind diametru de 80-100 mm ( Vana din fonta d. 80-100)	buc			38,236 38,236
	7136020011620	Instalator apa, canal	h-om	0,4500	84,97	38,24
18	SA14E	Teava din material plastic imbinata prin sudura prin polifuziune, la constructii industriale, PPR PN 25 avind diametrul de 40 mm (se exclude: cot, teu, reductie, mufa)	m			110,222 33,139
	7136020011620	Instalator apa, canal	h-om	0,3900	84,97	33,14
	252121671705040	Teava PP-R PN25 d=40 mm	m	1,0200	74,00	75,48
	2112307325046	Hirtie absorbanta	kg	0,0200	20,00	0,40
	3220137315778	Decapant	kg	0,0080	20,00	0,16
	2940600002994	Aparat de sudura	h-ut	0,0261	40,00	1,04
19	SA14C	Teava din material plastic imbinata prin sudura prin polifuziune, la constructii industriale, avind diametrul de 25 mm PPR PN 25 (pentru conectarea conductelor existente)	m			182,868 28,040
	7136020011620	Instalator apa, canal	h-om	0,3300	84,97	28,04



1	2	3	4	5	6	7
	252121671705020	Teava PN25 PP-R d=20 mm	m	1,0200	31,60	32,23
	252315671943020	Cot din material plastic d=20 mm	buc	0,1200	18,00	2,16
	252315671945020	Teu din material plastic d=20 mm	buc	0,1900	32,00	6,08
	252315671946020	Reductie din material plastic d=20 mm	buc	0,0400	34,00	1,36
	252315671940020	Mufa din material plastic d=20 mm	buc	0,0400	40,00	1,60
	252315671953020	Racord drept M x Fe d=20 mm	Buc	1,0000	110,00	110,00
	2112307325046	Hirtie absorbanta	kg	0,0200	20,00	0,40
	3220137315778	Decapant	kg	0,0060	20,00	0,12
	2940600002994	Aparat de sudura	h-ut	0,0219	40,00	0,88
20	Pret de piata	Teu din PPR PN 25 40x20x40	buc			6,700
						0,000
	020	Teu din PPR PN 25 40x20x40	buc	1,0000	6,70	6,70
21	Pret de piata	Teu din PP-R PN 25 63x40x63	buc			69,100
						0,000
	021	Teu din PP-R PN 25 63x40x63	buc	1,0000	69,10	69,10
22	Pret de piata	Cot din PP-R PN 25 40x90 rp	buc			11,400
						0,000
	022	Cot din PP-R PN 25 40x90 rp	buc	1,0000	11,40	11,40
23	SD19D	Robinet de retinere cu venti drept cu mufe filetate, avind diametrul 2"	buc			308,580
						56,080
	7136020011620	Instalator apa, canal	h-om	0,6600	84,97	56,08
	291312450315040	Robinet bila PP-R PN25 d=40 mm	buc	1,0000	250,00	252,50
24	SD19C	Robinet bila PP-R PN 25 d.40	buc			292,836
						39,086
	7136020011620	Instalator apa, canal	h-om	0,4600	84,97	39,09
	291312450315040	Robinet bila PP-R PN25 d=40 mm	buc	1,0000	250,00	253,75
25	Pret de piata	Reductie PP-R PN 25 p/m d.40 x 1,1/4	buc			7,100
						0,000
	025	Reductie PP-R PN25 p/m d=40 x 1,1/4	buc	1,0000	7,10	7,10
26	RpSE26B	Montarea contoarelor de apa rece si calda, avind diametrul d.32 mm (montarea contorului existent)	buc			35,687
						35,687
	7136020011620	Instalator apa, canal	h-om	0,4200	84,97	35,69
27	SA38C	Bratara pentru fixarea conductelor de alimentare cu apa si gaze, din otel sau PVC montata prin inpuscare, conductele avind diametrul de 1"	buc			64,549
						4,248
	7136020011620	Instalator apa, canal	h-om	0,0500	84,97	4,25
	2875274204040	Bratara pt. tevi de instalatii de apa si gaze	buc	1,0000	10,40	10,40
	2874115893468	Bolt de impuscat, M 6	buc	1,0000	4,90	4,90
	2461117308499	Cartus pistol 6,3 mm	buc	1,0000	45,00	45,00
		<b>1.3. Groapa pentru instalatii sanitare</b>				
28	TsA03E	Sapatura manuala de pamint in spatii limitate, avind sub 1,00 m latime, executata fara sprijiniri, cu taluz inclinat la fundatii, canale, etc., teren de coeziune mijlocie sau foarte coeziv, pina la 1,5 m adincime teren mijlociu	m3			163,142
						163,142
	9312040019600	Sapator	h-om	1,3500	84,97	114,71
	9310060019900	Muncitor necalificat	h-om	0,5700	84,97	48,43
29	TsC54B	Strat de fundatie din piatra sparta	m3			945,945
						84,120
	9310060019900	Muncitor necalificat	h-om	0,9900	84,97	84,12
	1411122201752	Piatra sparta	m3	1,1500	510,00	586,50
	4100126202818	Apa	m3	0,1000	12,75	1,27
	2912340002506	Compresor mobil motor ardere interna, presiunea pina la 686 kPa (7atm), 2,2 m3/min	h-ut	0,2100	85,00	17,85
	2592270004021	Compactor pe pneuri sau mecanic 150 - 200 kg	h-ut	0,4200	610,00	256,20
30	CB02B	Cofraje din panouri refolosibile, cu asteriala din scinduri de rasinoase scurte si subscurte pentru turnarea betonului in elevatii, pereti drepti si diafragme inclusiv sprijinirile la inaltimi pina la 20 m inclusiv	m2			126,681
						80,721
	9310060019920	Muncitor deservire CM	h-om	0,2000	84,97	16,99

1	2	3	4	5	6	7
	7124010010700	Dulgher	h-om	0,7500	84,97	63,73
	2874125881241	Saibe uzuale M 10	kg	0,0050	35,00	0,17
	2874115841033	Piulite uzuale patrate M 10	buc	0,3000	3,00	0,90
	2874115825003	Suruburi uzuale patrate M 10 x 140 mm	buc	0,3000	4,00	1,20
	2875276311528	Scoabe din otel pentru constructii	kg	0,0300	25,00	0,75
	2734113803233	Sirma neagra moale d = 2,5 mm	kg	0,0500	24,00	1,20
	2873145887000	Cuie cu cap conic tip A pentru constructii	kg	0,0250	25,00	0,62
	2020212928347	Panou de cofraj tip P fag g 15 mm	m2	0,1000	120,00	12,00
	2010102904340	Dulapi de rasinoase	m3	0,0010	4 500,00	4,50
	2010102903495	Scinduri de rasinoase	m3	0,0010	4 500,00	4,50
	2010102900900	Lemn rotund de rasinoase	m3	0,0015	4 500,00	6,75
	2320187315789	Decofrol	kg	0,1200	28,00	3,36
	3410520006752	Automacara 6 - 10 tf	h-ut	0,0200	500,00	10,00
31	CA03F	Beton simplu turnat cu mijloace clasice, in fundatii, socluri, ziduri de sprijin, pereti sub cota zero, preparat cu centrala de betoane sau beton marfa conform. art. CA01, turnare cu mijloace clasice, beton simplu clasa.... zid de sprilin B 15	m3			2 040,423 327,131
	7123010010200	Betonist	h-om	3,4500	84,97	293,15
	9310060019920	Muncitor deservire CM	h-om	0,4000	84,97	33,98
	266310210000015	Beton B15	m3	1,0250	1 500,00	1 560,00
	4100116202818	Apa pentru mortare si betoane	m3	0,1000	12,75	1,29
	2952270003100	Vibrator de adincime	h-ut	0,6000	45,00	27,00
	3410520006752	Automacara 6 - 10 tf	h-ut	0,2500	500,00	125,00
32	CD58A	Zidarie simpla din caramida, format 250x120x65 cu prepararea mortarului M-25 in conditii de santier, pereti exteriori cu rostuire, inaltime nivel pina la 4m	m3			3 247,565 479,231
	7122050013400	Zidar	h-om	4,7200	84,97	401,06
	9310060019930	Muncitor	h-om	0,9200	84,97	78,17
	2640112302501	Caramizi ceramice pline, cu goluri sau silicate de dim. 250 x 120 x 65 mm	buc	394,0000	5,90	2 324,60
	2010102918804	Cherestea, rasin., calitatea IV	m3	0,0005	4 500,00	2,50
	26511221004021	Ciment M-300	kg	38,1600	2,50	95,40
	00000052	Nisip	m3	0,3020	450,00	135,92
	4100116202818	Apa pentru mortare si betoane	m3	0,5140	12,75	6,55
	2922140007000	Macara	h-ut	0,4000	500,00	200,00
	2952270003816	Malaxor pentru mortar de 150 L actionat electric	h-ut	0,0840	40,00	3,36
33	CL18A	Confectii metalice diverse din profile laminate, tabla, tabla striata, otel beton, tevi pentru sustineri sau acoperiri, inglobate total sau partial in beton	kg			40,454 17,844
	7214240021810	Lacatus CM	h-om	0,1900	84,97	16,14
	9310060019920	Muncitor deservire CM	h-om	0,0100	84,97	0,85
	7212030022700	Sudor	h-om	0,0100	84,97	0,85
	2734113803207	Sirma neagra moale d = 2 mm	kg	0,0100	24,00	0,24
	2775276309886	Confectii metalice inglobate in beton	kg	1,0000	22,00	22,00
	2873155901200	Electrozi pentru sudura	kg	0,0050	40,00	0,20
	4011106202741	Energie electrica	kw	0,0080	2,50	0,02
	1010126200341	Carbuni de forja (huila)	kg	0,0150	10,00	0,15
34	IzD10C	Vopsirea anticoroziva cu pensula de mina a constructiilor metalice cu un strat de grund anticoroziv ГФ-21 si doua straturi de email ПФ-115	t			2 312,980 618,580
	7141020013400	Vopsitor industrial	h-om	7,2800	84,97	618,58
	2430116100000115	Email ПФ-115	kg	12,0000	85,00	1 020,00
	243022610081421	Grund anticoroziv ГФ-21	kg	6,0000	75,00	450,00
	2430226109420	Diluant pt.lacuri anticorozive D.006-1 NI 1708-61 A1	kg	0,8400	60,00	50,40
	2320166200676	White spirit	kg	3,0000	48,00	144,00
	1711317306661	Bumbac de sters	kg	1,5000	20,00	30,00
		<b>1.4. Reparatia apeductului cladirea lit. D</b>				
35	RpSA03B	Demontarea tevii din otel zincata existenta in interiorul cladirii, avind diametru de 1 1/4"-2"	m			32,289 32,289
	7136020011620	Instalator apa, canal	h-om	0,3800	84,97	32,29
36	SA14G	Teava din material plastic imbinata prin sudura prin polifuziune, la constructii industriale, avind diametrul de 63 mm PPR	m			91,974 39,936

1	2	3	4	5	6	7
		PN 25 (se exclude: cot, teu, reductie, mufa)				
	7136020011620	Instalator apa, canal	h-om	0,4700	84,97	39,94
	252121671705025	Teava PP-R PN25 d=25 mm	m	1,0200	49,10	50,08
	2112307325046	Hirtie absorbanta	kg	0,0250	20,00	0,50
	3220137315778	Decapant	kg	0,0100	20,00	0,20
	2940600002994	Aparat de sudura	h-ut	0,0314	40,00	1,26
37	SA14C	Teava din material plastic imbinata prin sudura prin polifuziune, la constructii industriale, avind diametrul de 25 mm PPR PN 25 (pentru conectarea conductelor existente)	m			182,868 28,040
	7136020011620	Instalator apa, canal	h-om	0,3300	84,97	28,04
	252121671705020	Teava PN25 PP-R d=20 mm	m	1,0200	31,60	32,23
	252315671943020	Cot din material plastic d=20 mm	buc	0,1200	18,00	2,16
	252315671945020	Teu din material plastic d=20 mm	buc	0,1900	32,00	6,08
	252315671946020	Reductie din material plastic d=20 mm	buc	0,0400	34,00	1,36
	252315671940020	Mufa din material plastic d=20 mm	buc	0,0400	40,00	1,60
	252315671953020	Racord drept M x Fe d=20 mm	buc	1,0000	110,00	110,00
	2112307325046	Hirtie absorbanta	kg	0,0200	20,00	0,40
	3220137315778	Decapant	kg	0,0060	20,00	0,12
	2940600002994	Aparat de sudura	h-ut	0,0219	40,00	0,88
38	Pret de piata	Teu din PPR PN 25 63x63x63	buc			78,000 0,000
	038	Teu din PPR PN 25 63x63x63	buc	1,0000	78,00	78,00
39	Pret de piata	Cot din PPR PN 25 63x90 rp	buc			64,150 0,000
	009	Cot din PPR PN 25 63x90 rp	buc	1,0000	64,15	64,15
40	Pret de piata	Mufa din PPR PN 25 d.63	buc			28,000 0,000
	010	Mufa din PPR PN 25 d.63	buc	1,0000	28,00	28,00
41	Pret de piata	Teu din PPR PN 25 d.63x25x63	buc			77,200 0,000
	041	Teu din PPR PN 25 d.63x25x63	buc	1,0000	77,20	77,20
42	Pret de piata	Teu din PPR PN 25 d.63x40x63	buc			69,100 0,000
	021	Teu din PP-R PN 25 63x40x63	buc	1,0000	69,10	69,10
43	Pret de piata	Reductie PPR PN 25 p/m d.20x 1/2	buc			4,700 0,000
	013	Reductie PPR PN 25 p/m d.20x 1/2	buc	1,0000	4,70	4,70
44	Pret de piata	Reductie PPR PN 25 p/m d.25 x 3/4	buc			4,100 0,000
	044	Reductie PPR PN 25 p/m d.25 x 3/4	buc	1,0000	4,10	4,10
45	Pret de piata	Reductie PP-R PN 25 p/m d.40 x 1,1/4	buc			7,100 0,000
	025	Reductie PP-R PN25 p/m d=40 x 1,1/4	buc	1,0000	7,10	7,10
46	SD19A	Robinet bila PP-R PN 25, avind diametrul 1/2	buc			103,179 19,543
	7136020011620	Instalator apa, canal	h-om	0,2300	84,97	19,54
	291312450315046	Robinet bila PPR PN 25 d.1/2	buc	1,0000	82,40	83,64
47	SD19A	Robinet bila PPR PN 25, avind diametrul 3/4	buc			103,179 19,543
	7136020011620	Instalator apa, canal	h-om	0,2300	84,97	19,54
	291312450315047	Robinet bila PPR PN 25, avind diametrul 3/4	buc	1,0000	82,40	83,64
48	SD19C	Robinet bila PP-R PN 25, avind diametrul 1, 1/4" - 1, 1/2"	buc			160,886 39,086
	7136020011620	Instalator apa, canal	h-om	0,4600	84,97	39,09
	291312450315048	Robinet bila PPR PN 25 d.1,1/4-1,1/2	buc	1,0000	120,00	121,80
49	IC38F	Piesa de racordare (fiting), cu 2 imbinari, din polipropilena imbinata prin polifuziune cu teava din polipropilena armata, avind diametrul exterior de 63,0 mm (Olandez PPR	buc			507,511 25,491

1	2	3	4	5	6	7
		FI d.63x2 )				
	7136040011749	Instalator incalzire si gaze	h-om	0,3000	84,97	25,49
	287527411010249	Olandez PP-R FI d=63x2	buc	1,0000	480,00	480,00
	2112307325046	Hirtie absorbanta	kg	0,0300	20,00	0,60
	3220137315778	Decapant	kg	0,0110	20,00	0,22
	2940600003000	Aparat de sudura pentru polifisiune	h-ut	0,0300	40,00	1,20
50	IC44B	Confectionarea, montarea si cimentarea tevii de protectie la trecerea conductelor prin ziduri, teava avind diametrul de 2 1/2" - 4" (mansoane de trecerea conductelor prin ziduri)	buc			107,963 42,485
	7136040011749	Instalator incalzire si gaze	h-om	0,5000	84,97	42,48
	272210331000050	Mansona de trecere	m	0,3000	200,00	60,00
	2411115904512	Oxigen tehnic gazos S2031	m3	0,0450	28,00	1,26
	2413547308164	Carbura de calciu tehnica (carbida) S102	kg	0,0240	15,00	0,36
	2430116103294	Vopsea miniu plumb v.351-3 NTR 90	kg	0,0200	85,00	1,70
	2651122100024	Ciment portland P 40 saci S388	kg	0,4280	2,50	1,07
	1421202206000	Nisip 0,0-7,0 mm	m3	0,0024	450,00	1,08
	4100116202820	Apa potabila	m3	0,0006	12,75	0,01
51	RCsB29F	Forarea gaurilor strapunse in zidarii de caramida si piatra, utilizind cu masina cu foreza-carota diamantata cu diametrul de: 70 mm	buc			163,302 35,687
	7123011000200	Betonist	h-om	0,2940	84,97	24,98
	9310060019922	Muncitor deservire	h-om	0,1260	84,97	10,71
	5001000100135	Freza cu carota diamanta	buc	0,0067	1 700,00	11,39
	4100126202818	Apa	m3	0,0176	12,75	0,22
	2952260003904	Masina cu foreza-carota diamantata cu diametrul sub 250 mm	h-ut	0,2000	580,00	116,00
		<b>1.5. Reparatia subterana cladirii lit. J, D</b>				
52	DC04A	Taierea cu masina cu discuri diamantate a rosturilor de contractie si dilatatie in betonul de uzura la piste aeroportuare	m			86,705 13,595
	7123010010200	Betonist	h-om	0,1600	84,97	13,60
	2681116002000	Disc armat cu segm. diamant crest. larg. d=400 mm	buc	0,0035	2 000,00	7,00
	4100116202806	Apa industriala in cisterne pt. lucrari drumuri-terasam.	m3	0,0400	12,75	0,51
	2952270004204	Masina de taiat rosturi in beton cu discuri abrazive	h-ut	0,1600	200,00	32,00
	3410540005603	Autocisterna 5-8 t cu dispozitive de stropire	h-ut	0,1600	210,00	33,60
53	TsA03E	Saptatura manuala de pamint in spatii limitate, avind sub 1,00 m latime, executata fara sprijiniri, cu taluz inclinat la fundatii, canale, etc., teren de coeziune mijlocie sau foarte coeziv, pina la 1,5 m adincime teren mijlociu	m3			163,142 163,142
	9312040019600	Sapator	h-om	1,3500	84,97	114,71
	9310060019900	Muncitor necalificat	h-om	0,5700	84,97	48,43
54	TsD05A	Compactarea cu maiul mecanic de 150-200 kg a umpluturilor in straturi succesive de 20-30 cm grosime, exclusiv udarea fiecarui strat in parte, umpluturile executandu-se din pamint necoeziv	100 m3			1 632,588 749,436
	9310060019900	Muncitor necalificat	h-om	8,8200	84,97	749,44
	2952270004021	Mai mecanic de 150-200 kg cu motor termic 6 cp (4 kw)	h-ut	10,3900	85,00	883,15
55	DB19B	Imbracaminte de beton asfaltic cu agregat mare, executata la cald, in grosime de 5,0 cm, cu asternere manuala	m2			321,188 11,896
	7129040010110	Asfaltator	h-om	0,1400	84,97	11,90
	111100010001310	Mixtura asfaltica preparata la cald cu agregate mari	t	0,1180	2 500,00	295,00
	1421102200000	Nisip bitumat	t	0,0030	1 800,00	5,40
	2710603420375	Otel patrat lam.cald lt = 50 mm	kg	0,0160	22,00	0,35
	2952240004010	Compactor static autopropulsat cu rulouri valturi R 8-14 de 14tf	h-ut	0,0140	610,00	8,54
56	TsC54A	Strat de fundatie din nisip	m3			572,748 76,473
	9310060019900	Muncitor necalificat	h-om	0,9000	84,97	76,47
	1421102200525	Nisip sortat nespalat de riu si lacuri 0,0-7,0 mm	m3	1,1000	450,00	495,00
	4100126202818	Apa	m3	0,1000	12,75	1,27
57	SA14G	Teava din material plastic imbinata prin sudura prin polifuziune, la constructii	m			256,092



1	2	3	4	5	6	7
		industriale, avind diametrul de 63 mm PP-R PN 25 (se exclude: cot, teu, reductie, mufa)				39,936
	7136020011620	Instalator apa, canal	h-om	0,4700	84,97	39,94
	252121671705063	Teava PP-R PN25 d=63 mm	m	1,0200	210,00	214,20
	2112307325046	Hirtie absorbanta	kg	0,0250	20,00	0,50
	3220137315778	Decapant	kg	0,0100	20,00	0,20
	2940600002994	Aparat de sudura	h-ut	0,0314	40,00	1,26
58	RpIF09D1	Izolarea conductelor cu mansoane termoizolante taiate longitudinal (Tuburi termoizolante Armoflex d=76 mm, gr=9mm).	m			345,536
						53,531
	7136040011800	Instalator incalzire	h-om	0,6300	84,97	53,53
	33205173522358	Termoizolatie conducte Armoflex d=76mm, gr=9mm	m	1,0300	270,00	292,00
59	Pret de piata	Cot din PP-R PN 25 63x45 rp	buc			61,200
						0,000
	008	Cot din PP-R PN 25 63x45 rp	buc	1,0000	61,20	61,20
60	Pret de piata	Reductie PP-R PN 25 p/m 32x3/4	buc			5,200
						0,000
	014	Reductie PP-R PN 25 p/m 32x3/4	buc	1,0000	5,20	5,20
		<b>1.6. Inlocuirea conductelor existente exterioare in caminul de vizitare existent</b>				
61	RpSA03C	Demontarea tevii din otel zincata existenta in interiorul cladirii, avind diametru de 2 1/2"-4"	m			45,884
						45,884
	7136020011620	Instalator apa, canal	h-om	0,5400	84,97	45,88
62	RpSD08D	Demontarea unui robinet cu ventil, din fonta, cu flanse, drept sau de colt, avind diametru de 80-100 mm ( Vana din fonta d. 80-100)	buc			38,236
						38,236
	7136020011620	Instalator apa, canal	h-om	0,4500	84,97	38,24
63	IC38F	Piesa de racordare (fiting), cu 2 imbinari, din polipropilena imbinata prin polifuziune cu teava din polipropilena armata, avind diametrul exterior de 63,0 mm (treccere otel polopropilena 57x 63)	buc			87,511
						25,491
	7136040011749	Instalator incalzire si gaze	h-om	0,3000	84,97	25,49
	2875274110102	Piesa de racordare (fiting)	buc	1,0000	60,00	60,00
	2112307325046	Hirtie absorbanta	kg	0,0300	20,00	0,60
	3220137315778	Decapant	kg	0,0110	20,00	0,22
	2940600003000	Aparat de sudura pentru polifuziune	h-ut	0,0300	40,00	1,20
64	SA14G	Teava din material plastic imbinata prin sudura prin polifuziune, la constructii industriale, avind diametrul de 63 mm PE PN 10 (se exclude: cot, teu, reduceie, mufa)	m			85,324
						39,936
	7136020011620	Instalator apa, canal	h-om	0,4700	84,97	39,94
	252121671705020	Teava PN25 PP-R d=20 mm	m	1,0200	31,60	32,23
	252315671943020	Cot din material plastic d=20 mm	buc	0,1200	18,00	2,16
	252315671945020	Teu din material plastic d=20 mm	buc	0,1900	32,00	6,08
	252315671946020	Reductie din material plastic d=20 mm	buc	0,0400	34,00	1,36
	252315671940020	Mufa din material plastic d=20 mm	buc	0,0400	40,00	1,60
	2112307325046	Hirtie absorbanta	kg	0,0250	20,00	0,50
	3220137315778	Decapant	kg	0,0100	20,00	0,20
	2940600002994	Aparat de sudura	h-ut	0,0314	40,00	1,26
65	Pret de piata	Cot din PE/ PN 10 d. 110x75	buc			620,000
						0,000
	065	Cot din PE/ PN 10 d. 110x75	buc	1,0000	620,00	620,00
66	SA14H	Teava din material plastic imbinata prin sudura prin polifuziune, la constructii industriale, avind diametrul de 75 mm ( PE/PN 10 se exclude : cot, mufe, reductie,mufa)	m			472,811
						43,335
	7136020011620	Instalator apa, canal	h-om	0,5100	84,97	43,33
	252121671705075	Teava PE /PN 16 d=75 mm	m	1,0200	340,00	346,80
	252315671943075	Cot din material plastic d=75 mm	buc	0,1200	240,00	28,80
	252315671945075	Teu din material plastic d=75 mm	buc	0,1900	200,00	38,00
	252315671946075	Reductie din material plastic d=75 mm	buc	0,0400	105,00	4,20
	252315671940075	Mufa din material plastic d=75 mm	buc	0,0400	240,00	9,60
	2112307325046	Hirtie absorbanta	kg	0,0250	20,00	0,50

1	2	3	4	5	6	7
	3220137315778	Decapant	kg	0,0110	20,00	0,22
	2940600002994	Aparat de sudura	h-ut	0,0339	40,00	1,36
67	RpIF09D1	Izolarea conductelor cu mansoane termoizolante taiate longitudinal (Tuburi termoizolante Armoflex d=76 mm, gr=9mm).	m			345,536 53,531
	7136040011800	Instalator incalzire	h-om	0,6300	84,97	53,53
	33205173522358	Termoizolatie conducte Armoflex d=76mm, gr=9mm	m	1,0300	270,00	292,00
68	Pret de piata	Cot din PE/ PN 10 d. 75x63	buc			310,000 0,000
	068	Cot din PE/ PN 10 d. 75x63	buc	1,0000	310,00	310,00
69	SA14J	Teava din material plastic imbinata prin sudura prin polifuziune, la constructii industriale, avind diametrul de 110 mm (PE/ PN 10)	m			603,199 49,283
	7136020011620	Instalator apa, canal	h-om	0,5800	84,97	49,28
	2521216717050110	Teava PE /PN 16 d=110 mm	m	1,0200	410,00	418,20
	2523156719430110	Cot din material plastic d=110 mm	buc	0,1200	390,00	46,80
	2523156719450110	Teu din material plastic d=110 mm	buc	0,1900	310,00	58,90
	2523156719460110	Reductie din material plastic d=110 mm	buc	0,0400	130,00	5,20
	2523156719400110	Mufa din material plastic d=110 mm	buc	0,0400	560,00	22,40
	2112307325046	Hirtie absorbanta	kg	0,0300	20,00	0,60
	3220137315778	Decapant	kg	0,0130	20,00	0,26
	2940600002994	Aparat de sudura	h-ut	0,0389	40,00	1,56
70	SA14G	Teava din material plastic imbinata prin sudura prin polifuziune, la constructii industriale, avind diametrul de 63 mm (PE/PN 10)	m			317,952 39,936
	7136020011620	Instalator apa, canal	h-om	0,4700	84,97	39,94
	252121671705063	Teava PP-R PN25 d=63 mm	m	1,0200	210,00	214,20
	252315671943063	Cot din material plastic d=63 mm	buc	0,1200	190,00	22,80
	252315671945063	Teu din material plastic d=63 mm	buc	0,1900	170,00	32,30
	252315671946063	Reductie din material plastic d=63 mm	buc	0,0400	90,00	3,60
	252315671940063	Mufa din material plastic d=63 mm	buc	0,0400	79,00	3,16
	2112307325046	Hirtie absorbanta	kg	0,0250	20,00	0,50
	3220137315778	Decapant	kg	0,0100	20,00	0,20
	2940600002994	Aparat de sudura	h-ut	0,0314	40,00	1,26
71	RpIF09D1	Izolarea conductelor cu mansoane termoizolante taiate longitudinal (Tuburi termoizolante Armoflex d=76 mm, gr=9mm).	m			345,536 53,531
	7136040011800	Instalator incalzire	h-om	0,6300	84,97	53,53
	33205173522358	Termoizolatie conducte Armoflex d=76mm, gr=9mm	m	1,0300	270,00	292,00
72	SD11E	Robinet de retinere cu ventil drept din fonta, cu flanse, avind diametrul nominal de 100 mm ( Vana fonta d.100)	buc			3 595,467 93,467
	7136020011620	Instalator apa, canal	h-om	1,1000	84,97	93,47
	2913124503200100	Vana din fonta d=100 mm	buc	1,0000	3 400,00	3 502,00
73	IC38F	Piesa de racordare (fiting), cu 2 imbinari, din polipropilena imbinata prin polifuziune cu teava din polipropilena armata, avind diametrul exterior de 63,0 mm (Adaptor alama d. 63 x2 FE)	buc			627,511 25,491
	7136040011749	Instalator incalzire si gaze	h-om	0,3000	84,97	25,49
	287527411010263	Adaptor alama d=63x 2 FE	buc	1,0000	600,00	600,00
	2112307325046	Hirtie absorbanta	kg	0,0300	20,00	0,60
	3220137315778	Decapant	kg	0,0110	20,00	0,22
	2940600003000	Aparat de sudura pentru polifuziune	h-ut	0,0300	40,00	1,20
74	IC38F	Piesa de racordare (fiting), cu 2 imbinari, din polipropilena imbinata prin polifuziune cu teava din polipropilena armata, avind diametrul exterior de 63,0 mm. Adaptor cu flansa d.110 x4	buc			2 227,511 25,491
	7136040011749	Instalator incalzire si gaze	h-om	0,3000	84,97	25,49
	287527411010274	Adaptor cu flansa d=110 x4	buc	1,0000	2 200,00	2 200,00
	2112307325046	Hirtie absorbanta	kg	0,0300	20,00	0,60

1	2	3	4	5	6	7
	3220137315778	Decapant	kg	0,0110	20,00	0,22
	2940600003000	Aparat de sudura pentru polifisiune	h-ut	0,0300	40,00	1,20
		<b>1.7. Diverse</b>				
75	TRIIAA04C3	Incarcarea materialelor din grupa A - usoare si marunte prin aruncare - de pe rampa sau teren, in auto categoria 3 (Погрузка мусора от разборок)	t			46,734
						46,734
	9310060019900	Muncitor necalificat	h-om	0,5500	84,97	46,73
76	TsI50A10	Transportarea pamintului cu autobasculanta de 5 t la distanta de 10 km	t			56,420
						0,000
	3410540000006	Autobasculanta-5t	h-ut	0,1820	310,00	56,42

**APROBAT:**

**Intocmit**

**VALDCONGRUP SRL**

(funcția, semnătura, numele, prenumele)

**Investitor**

**Inspectoratul General de Carabinieri al MAI**

(funcția, semnătura, numele, prenumele)

L.S.

L.S.

REPUBLICA



MOLDOVA

**CERTIFICAT  
DE ÎNREGISTRARE**

**Societatea cu Răspundere Limitată "VALDCONGRUP"  
ESTE ÎNREGISTRATĂ LA CAMERA ÎNREGISTRĂRII DE STAT**

**Numărul de identificare de stat - codul fiscal  
1009600000374**

*Data înregistrării*

**03.02.2009**

*Data eliberării*

**03.02.2009**

**Dragomir Ala, registrator**

*Funcția, numele, prenumele persoanei  
care a eliberat certificatul*

*semnătura*

**MD 0086878**





**I.P. "AGENȚIA SERVICII PUBLICE"**  
Departamentul înregistrare și licențiere a unităților de  
drept

**Extras**  
**din Registrul de stat al persoanelor juridice**  
nr. 112689 din 22.05.2023



Denumirea completă: **Societatea cu Răspundere Limitată "VALDCONGRUP"**

Denumirea prescurtată: **"VALDCONGRUP" S.R.L.**

Forma juridică de organizare: **Societate cu răspundere limitată**

Numărul de identificare de stat și codul fiscal: **1009600000374**

Data înregistrării de stat: **03.02.2009**

Sediu: **MD-2023, strada Uzinelor 171/2, mun. Chișinău, Republica Moldova**

Genurile de activitate:

- 1. Construcțiile de clădiri și (sau) construcții inginerești, instalații și rețele tehnico-edilitare, reconstrucțiile, consolidările, restaurările;**
- 2. Comerțul cu ridicata al materialelor lemnoase, al materialelor de construcție și echipamentului sanitar;**
- 3. Comerțul cu amănuntul al articolelor de fierărie, al vopselelor și sticlei;**
- 4. Comerțul cu amănuntul al îmbrăcămintei;**
- 5. Comerțul cu amănuntul al mărfurilor pentru sport și turism;**
- 6. Importul și păstrarea alcoolului etilic; importul, păstrarea și comercializarea angro a producției alcoolice și (sau) a berii importate;**
- 7. Fabricarea alcoolului etilic, a berii și a producției alcoolice, cu excepția vinului, produselor obținute pe bază de must și a produselor vitivinicole aromatizate, și (sau) păstrarea, comercializarea angro a alcoolului etilic, a berii și a producției alcoolice, cu excepția vinului, produselor obținute pe bază de must și a produselor vitivinicole aromatizate, produse de producătorii autohtoni;**
- 8. Comerțul cu ridicata al produselor alimentare, băuturilor și produselor din tutun;**

Capitalul social: **1376210 Lei**

Administrator: **ȚURCAN DENIS IDNP 2001002096198**

Asociați:

- 1. ȚURCAN LUCIA (IDNP 0960606546370), partea socială 688105 Lei, ce constituie 50%**
- 2. ȚURCAN DENIS (IDNP 2001002096198), partea socială 688105 Lei, ce constituie 50%**

Beneficiari efectivi: **ȚURCAN LUCIA (IDNP 0960606546370), ȚURCAN DENIS (IDNP 2001002096198)**

Prezentul extras este eliberat în temeiul art. 34 al Legii nr.220/2007 privind înregistrarea de stat a persoanelor juridice și a întreprinzătorilor individuali și confirmă datele din Registrul de stat la data de 22.05.2023

Specialist coordonator

**Ludmila Ciur**

tel. 022-207-838





REPUBLICA MOLDOVA

# LICENȚĂ

Seria A MMII

Nr. 037657

Denumirea autorității de licențiere

Camera de Licențiere

Denumirea, forma juridică de organizare, sediul  
(adresa juridică) a titularului de licență

Societatea cu Răspundere Limitată  
"VALDCONGRUP"

mun. Chișinău, str. Uzinelor, 171/2

Data și numărul certificatului de  
înregistrare de stat a titularului de licență

03.02.2009 MD 0086878

Numărul de înregistrare  
a întreprinderii sau IDNO

1009600000374

Codul fiscal

Genul de activitate, integral sau parțial,  
pentru a cărui desfășurare se eliberează licența

\* Construcțiile de clădiri și construcții  
ingineresti, instalații și rețele tehnico-  
edilitare, reconstrucții \*(se permit lucrările  
conform listei indicate în anexă)

Data eliberării licenței

25 februarie 2009

Reperfectată: 1) 15.06.2009; 2) 23.06.2011

Valabilă pînă la

25 februarie 2014

Prelungită pînă la: 25.02.2019

Semnătura conducătorului  
autorității de licențiere

Director ad interim al Camerei de Licențiere

Eduard HADEI

Notă: Licența este valabilă numai cu anexa autenticată de autoritatea de licențiere,  
în care sînt indicate condițiile de licențiere pentru genul de activitate specificat în licență.

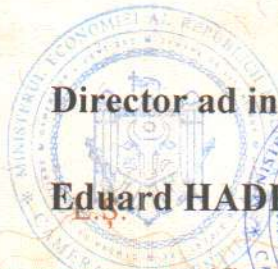



# ANEXĂ LA LICENȚA

Seria A MMII

Nr. 037657

Titular de licență Societatea cu Răspundere Limitată "VALDCONGRUP"

Titularul de licență este obligat să respecte următoarele condiții de licențiere pentru desfășurarea activității:

**\*\* Construcțiile de clădiri și construcții ingineresti, instalații și rețele tehnico-edilitare, reconstrucții \*\***

Reperfectată: 15.02.2017

1. Desfășurarea activității licențiate în conformitate cu cadrul legislativ și normativ.
2. Efectuarea lucrărilor de construcții numai pe baza autorizației de construire, obținute pentru fiecare obiect separat.
3. Asigurarea nivelului de calitate corespunzător exigențelor esențiale printr-un sistem propriu de calitate conceput și realizat prin personal propriu, cu diriginți de șantier atestați
4. Începerea execuției lucrărilor numai la construcții autorizate în condițiile legii și numai pe baza și în conformitate cu proiecte verificate de verificatori de proiecte;
5. Utilizarea în execuția lucrărilor numai a produselor și procedeele prevăzute în proiect, certificate sau pentru care există agremente tehnice, care conduc la realizarea exigențelor esențiale.
6. Neadmiterea executării altor lucrări de construcții, decât a celor indicate în anexa la licență.
7. Disponerea de baza de producție corespunzătoare genului de activitate practicat și de un sistem intern de dirijare și asigurare a calității, conform actelor tehnico-normative și regulilor în construcții.
8. Disponerea de cadre calificate și atestate în domeniu conform lucrărilor, permise spre realizare.
9. Respectarea normelor ecologice și antiincendiare, normelor și regulilor privind protecția muncii și securitatea industrială.

## Se permit următoarele lucrări:

- |  |  |
|--|--|
| 1. Terasamente și lucrări de teren   | 5. Instalații și rețele interioare   |
| 1.1 Lucrări de terasiere.  | 5.1 Instalații și rețele de alimentare cu apă și canalizare.   |
| 1.2 Consolidarea și compactarea terenurilor.   | 5.2 Instalații și rețele termice.  |
| 1.5 Terasamente.   | 5.4 Instalații și rețele de alimentare cu energie electrică.   |
| 1.3 Lucrări de drenaj.   | 5.5 Instalații și rețele de radiocomunicații și telecomunicații.   |
| 2. Executarea construcțiilor   | 5.6 Sisteme de ventilare și condiționare a aerului.  |
| 2.1 Fundații din piloți.   | 6. Instalații și rețele exterioare   |
| 2.2 Construcții din zidărie cu înălțimea limitată la două nivele.  | 6.1 Instalații și rețele de alimentare cu apă și canalizare.   |
| 2.3 Construcții din zidărie cu înălțimea peste două nivele.  | 6.2 Instalații și rețele termice.  |
| 2.4 Clădiri și edificii cu înălțimea limitată la două nivele din elemente prefabricate din beton și beton armat. | 6.7 Instalații și rețele de alimentare cu energie electrică.   |
| 2.8 Clădiri din beton armat monolit.   | 6.8 Instalații și rețele de radiocomunicații și telecomunicații.   |
| 2.9 Lucrări de amenajare a teritoriului.   | 7. Montarea utilajelor și instalațiilor tehnologice  |
| 2.10 Construcții rutiere categoriile III-V.  | 7.1 Contoare de apă.   |
| 2.16 Construcții metalice portante la obiective cu un singur nivel.  | 7.2 Contoare de energie termică.   |
| 2.21 Coșuri de fum și carcase pentru conducte de aspirație.  | 7.4 Automatizări   |
| 2.25 Construcții din lemn.   | 7.5 Centrale termice echipate cu cazane de apă caldă cu temperatura sub 115 grade C și cazane de abur cu presiunea sub 0,07 MPa. |
| 2.27 Produse și elemente din profile de aluminiu și policlorură de vinil.  | 7.16 Utilaje și instalații la obiective de aprovizionare și epurare a apei.  |
| 3. Lucrări de protecție a construcțiilor și utilajelor   | 7.17 Utilaje și instalații termoelectrice.   |
| 3.1 Învelitori și șarpante, izolații hidrofuge.  | 7.18 Utilaje și instalații electrotehnice.   |
| 3.2 Izolații termice.  |  |
| 3.3 Izolații anticorozive.   |  |
| 4. Lucrări de finisare a construcțiilor  |  |
| 4.1 Tencuieli, placaje exterioare și interioare.   |  |
| 4.2 Pardoseli.   |  |
| 4.3 Produse de timplărie.  |  |
| 4.4 Profile și ornamente decorative.   |  |



L.Ș.

Notă: Anexa și copiile ei sînt valabile numai cu ștampila originală a autorității de licențiere.





Nr. 858/50  
din «10» ianuarie 2019

Banca Comercială „ENERGBANK” Societate pe Acțiuni  
Republica Moldova, MD-2001, mun. Chișinău, str. Tighina 23/3  
tel.: +(373 22) 544-377, 858-000; fax: +(373 22) 858-080  
www.energbank.com; e-mail: office@energbank.com  
IDNO 1003600008150, cod TVA 0202040  
codul băncii: ENEGMD22  
cod IBAN: MD10NB000000000035215845 la CD BNM  
Capital social - 100 000 000 lei MD

SRL “Valdcongrup”  
Mun. Chișinău,  
str. Uzinelor 171/2

Prin prezenta, B.C.”Energbank” S.A., Sucursala Botanica (codul băncii ENEGMD22858), confirmă că, SRL “Valdcongrup”, cod fiscal 1009600000374 deține codul IBAN MD47EN000000222404607858 în Lei MD, Lira Sterlina, Dolari SUA și EURO.

Directorul Sucursalei



Contabil-șef

Abramihin A.

Dubolari I.

Ex. Turculeț D.  
Tel. 022 76 59 55





GUVERNUL  
REPUBLICII  
MOLDOVA



SERVICIUL FISCAL DE STAT



# CERTIFICAT

privind lipsa sau existența restanțelor față de bugetul public național

Nr.  
N<sup>o</sup>

Din  
Ot

1

**DATE DESPRE CONTRIBUABIL/ИНФОРМАЦИЯ О НАЛОГОПЛАТЕЛЬЩИКЕ**

**Codul fiscal/Numărul de identificare**

Фискальный код/Идентификационный номер

**Denumirea**

Наименование

2

**ATESTAREA LIPSEI SAU EXISTENȚEI RESTANȚELOR CONFORM DATELOR SISTEMULUI INFORMAȚIONAL AUTOMATIZAT/ПОДТВЕРЖДЕНИЕ ОТСУТСТВИЯ ИЛИ НАЛИЧИЯ НЕДОИМКИ СОГЛАСНО ДАННЫХ ИНФОРМАЦИОННОЙ АВТОМАТИЗИРОВАННОЙ СИСТЕМЫ**

**La data emiterii prezentului certificat restanța față de bugetul public național constituie/На дату выдачи данной справки, недоимка перед национальным публичным бюджетом составляет**

lei/лей

3

**VALABIL PÂNĂ LA/ДЕЙСТВИТЕЛЕН ДО**



**Prezentul certificat este eliberat în temeiul Art. 131, alin. (5<sup>3</sup>) din Codul fiscal nr. 1163/1997, în baza datelor furnizate de Serviciul Fiscal de Stat în Portalul Guvernamental al Antreprenorului/Сертификат выдан в соответствии со ст. 131, п. (5<sup>3</sup>) Налогового кодекса N<sup>o</sup>1163/1997, на основании данных, предоставленных Государственной налоговой службой на Портале Правительства Предпринимателя**

Generat și semnat de Portalul Guvernamental al Antreprenorului (<https://mcabinet.gov.md>) la

**Prezentul certificat este semnat electronic în conformitate cu Legea nr. 124 din 19.05.2022 /  
Сертификат подписан электронной подписью в соответствии с Законом N<sup>o</sup> 124 от 19.05.2022**

Certificatul este descărcat de pe Portalul Guvernamental al Antreprenorului (<https://mcabinet.gov.md>) și este semnat electronic de către posesorul acestui portal și are aceeași valoare juridică ca și documentele eliberate pe suport de hârtie de către organele cu atribuții de administrare fiscală.  
Verificarea autenticității semnăturii electronice poate fi realizată la adresa: <https://msign.gov.md>.

Сертификат выгружен с Правительственного Портала Предпринимателя (<https://mcabinet.gov.md>) и подписан электронной подписью владельца портала и имеет такую же юридическую силу, как и документы, выдаваемые на бумаге органами налоговой администрации.  
Проверку подлинности электронной подписи можно осуществить по адресу: <https://msign.gov.md>.