

S.C. "VALDCONGRUP" S.R.L.  
C/f: 100960000374  
Email: valdcongrup@gmail.com  
Tel: 0 22 428393; 0 78 664664  
Fax: 0 22 428062  
Adresa: str. Uzinelor 171/2, Chișinău,



# OFERTA FINANCIARĂ

**Obiectul Achiziției:**

*Lucrări de reparație a rețelelor de apă și canalizare  
interioară a Spitalului MAI. mun. Chișinău str. Gh. Asachi,  
25b*

**Autoritatea contractantă:**

Ministerul Afacerilor Interne

**Operator Economic:** VALDCONGRUP S.R.L.



S.C. "VALDCONGRUP" S.R.L.

C/f: 100960000374

Email: valdcongrup@gmail.com

Tel: 0 22 428393; 0 78 664664

Fax: 0 22 428062

Adresa: str. Uzinelor 171/2, Chişinău, Republica Moldova



FORMULAR STANDARD PENTRU DOCUMENTUL UNIC DE ACHIZIȚII EUROPENE

**Partea I – Informații privind procedura de achiziții publice și autoritatea contractantă sau entitatea contractantă**

Partea I a formularului DUAE se completează online doar de către autoritatea contractantă sau entitatea contractantă și include următoarele informații:

A. Informații despre publicare	
Numărul anunțului/invitației publicată în BAP, și după caz numărul anunțului în J.O	ocds-b3wdp1-MD-1585036509780
B. Identitatea achizitorului	
Denumirea oficială	Ministerul Afacerilor Interne
Țara	Republica Moldova
Număr unic de identificare a autorității	c/f 1006601000130
C. Informații privind procedura de achiziții publice	
Tipul procedurii	Licitație deschisă
Numărul unic de identificare al procedurii de achiziție	ocds-b3wdp1-MD-1585036509780
Data deschiderii ofertelor	17 APRILIE 2020 ORA 10:00
Denumirea obiectului de achiziții	Lucrări de reparație a rețelelor de apă și canalizare interioară a Spitalului MAI. mun. Chişinău str. Gh. Asachi, 25b
Scurtă descrie	Lucrări de reparație a rețelelor de apă și canalizare interioară a Spitalului MAI. mun. Chişinău str. Gh. Asachi, 25b

Semnat:

Nume:

Funcția în cadrul firmei:

Denumirea firmei și sigiliu:

ȚURCAN Denis

Director

VALDCONGRUP S.R.L.



## FORMULAR STANDARD PENTRU DOCUMENTUL UNIC DE ACHIZIȚII EUROPENE

**Partea II – Informații referitoare la operatorul economic**

Partea II a formularului DUAE se completează online doar de către operatorii economici și include următoarele informații.

A.	Informații referitoare la operatorul economic	
Denumire	VALDCONGRUP S.R.L.	
Adresa juridică:	str. Uzinelor 171/2, mun. Chişinău, Republica Moldova	
Cod poştal	MD-2023	
Oraş	or. Chişinău	
Ţara	Republica Moldova	
Adresa web	http://valdcongrup.md/	
e-mail	valdcongrup@gmail.com	
Telefon	0 22 428393; 0 78 664664	
Persoana sau persoanele de contact	ŢURCAN Denis	
Număr unic de identificare (IDNO/IDNP), după caz	2001002096198	
Numărul cod TVA – dacă este cazul	404313	
Statutul juridic al operatorului economic	Societate cu Răspundere Limitată	
Numele fondatorilor	Ţurcan Denis, Ţurcan Lucia	
Operatorul economic este:	<input type="checkbox"/> Da <input checked="" type="checkbox"/> Nu <input checked="" type="checkbox"/> Da <input type="checkbox"/> Nu	
• întreprindere mică		
• întreprindere mijlocie		
Numai în cazul în care achiziția este rezervată: operatorul economic este un atelier protejat sau o "întreprindere socială,, sau va asigura executarea contractului în contextul programelor de angajare protejată?	<input type="checkbox"/> Da <input checked="" type="checkbox"/> Nu	
Care este procentul corespunzător de lucrători cu dizabilități sau defavorizați?	-	
Dacă este necesar, vă rugăm să specificați cărei sau căror categorii de lucrători cu dizabilități sau defavorizați le aparțin angajații în cauză?	-	
Dacă este cazul, activitatea antreprenorială a operatorului economic este înregistrată sau deține o certificare echivalentă în cadrul unui sistem național privind activitățile economice pe care le prestează?		
Vă rugăm să furnizați actele de constituire, dacă este cazul	<input checked="" type="checkbox"/> Da <input type="checkbox"/> Nu	
Dacă actele de constituire sau de certificare sunt disponibile în format electronic, vă rugăm să precizați	-	
Vă rugăm să furnizați autorizațiile pe care se bazează activitățile comerciale, dacă este cazul	<input checked="" type="checkbox"/> Da <input type="checkbox"/> Nu	
Înregistrarea sau certificarea acoperă toate criteriile de selecție impuse?	<input checked="" type="checkbox"/> Da <input type="checkbox"/> Nu	
Vă rugăm să completați informațiile lipsă în partea II secțiunea A,B,C sau D, după caz, NUMAI dacă se solicită acest lucru în anunțul sau în documentele achiziției relevante		

	<p>Operatorul economic va fi în măsură să furnizeze un certificat cu privire la plata contribuțiilor la asigurările sociale și plata impozitelor sau să furnizeze informații care să îi permită autorității contractante sau entității contractante să obțină acest certificat direct prin accesarea unei baze de date naționale în orice stat, disponibilă în mod gratuit?</p> <p>Dacă documentele relevante sunt disponibile în format electronic, vă rugăm să precizați:</p>	<p><input checked="" type="checkbox"/> Da      <input type="checkbox"/> Nu</p>
	<p>Operatorul economic participă la procedura de achiziții publice împreună cu alții?</p>	<p><input type="checkbox"/> Da      <input checked="" type="checkbox"/> Nu</p>
<p><i>Vă rugăm să vă asigurați că celelalte părți în cauză prezintă un formular DUAЕ separat.</i></p>		
	<p>Vă rugăm să precizați rolul operatorului economic în cadrul grupului (lider, responsabil cu îndeplinirea unor sarcini specifice, etc):</p>	<p style="text-align: center;">-</p>
	<p>Vă rugăm să îi identificați pe ceilalți operatori economici care mai participă la procedura de achiziții publice:</p>	<p style="text-align: center;">-</p>
	<p>Dacă este cazul, denumirea grupului participant:</p>	<p style="text-align: center;">-</p>
	<p>Dacă este cazul, se indică lotul (loturile) pentru care operatorul economic dorește să depună oferte:</p>	<p style="text-align: center;">-</p>
<b>B.</b>	<b>Informații privind reprezentanții operatorului economic</b>	
	<p><i>Dacă este cazul, vă rugăm să indicați numele și adresa (adresele) persoanei (persoanelor) împuternicită (împuternicite) să îl reprezinte pe operatorul economic în scopurile acestei proceduri de achiziții publice:</i></p>	
	<p>Prenume</p>	<p style="text-align: center;">Denis</p>
	<p>Nume</p>	<p style="text-align: center;">ȚURCAN</p>
	<p>Data nașterii</p>	<p style="text-align: center;">11.04.1987</p>
	<p>Locul nașterii</p>	<p style="text-align: center;">or. Chișinău</p>
	<p>Strada și numărul</p>	<p style="text-align: center;">str-la 3 S. Radautanu nr. 2</p>
	<p>Cod poștal</p>	<p style="text-align: center;">MD-2011</p>
	<p>Oraș</p>	<p style="text-align: center;">or. Codru</p>
	<p>Țară</p>	<p style="text-align: center;">Republica Moldova</p>
	<p>e-mail</p>	<p style="text-align: center;">valdcongrup@gmail.com</p>
	<p>Telefon</p>	<p style="text-align: center;">0 69 251 598</p>
	<p>Funcție / acționând în calitate de</p>	<p style="text-align: center;">Director</p>
	<p><i>Dacă este cazul, vă rugăm să furnizați informații detaliate privind reprezentarea (formele, amploarea, scopul acesteia...)</i></p>	
<b>C.</b>	<b>Informații privind utilizarea capacităților altor entități</b>	
	<p>Operatorul economic utilizează capacitățile altor entități pentru a satisface criteriile de selecție prevăzute în partea IV, precum și (dacă este cazul) criteriile și regulile menționate în partea V de mai jos?</p>	<p><input checked="" type="checkbox"/> Da      <input type="checkbox"/> Nu</p>
	<p><i>Vă rugăm să prezentați un formular DUAЕ separat care să cuprindă informațiile solicitate în secțiunile A și B din această parte și din partea III pentru fiecare dintre entitățile în cauză, completat și semnat în mod corespunzător de entitățile în cauză. Vă atragem atenția asupra faptului că trebuie incluși, de asemenea, tehnicienii sau organismele tehnice implicate, indiferent dacă fac sau nu parte din întreprinderea operatorului economic, în special cei care răspund de controlul calității și, în cazul contractelor de achiziții publice de lucrări, tehnicienii sau organismele tehnice la care poate face apel operatorul economic în vederea executării lucrărilor.</i></p> <p><i>în măsura în care este relevant pentru capacitatea (capacitățile) specifică (specifice) utilizată (utilizate) de operatorul economic, vă rugăm să includeți informațiile prevăzute în părțile IV și V pentru fiecare dintre entitățile în cauză.</i></p>	
<b>D.</b>	<b>Informații privind subcontractanții pe ale căror capacități operatorul economic nu se bazează</b>	

<i>Secțiunea se completează numai în cazul în care această informație este solicitată în mod explicit de către autoritatea contractantă sau entitatea contractantă.</i>	
Operatorul economic intenționează să subcontracteze vreo parte din contract unor terți?	<input type="checkbox"/> Da <input checked="" type="checkbox"/> Nu
Dacă da și în măsura în care se cunoaște, vă rugăm să enumerați	
<i>Dacă autoritatea contractantă sau entitatea contractantă solicită în mod explicit aceste informații, în plus față de informațiile din partea I, vă rugăm să furnizați informațiile solicitate în secțiunile A și B din această parte și din partea III pentru fiecare dintre subcontractanții (categoriile de subcontractanți) în cauză.</i>	

Semnat:

Nume:

Funcția în cadrul firmei:

Denumirea firmei și sigiliu:

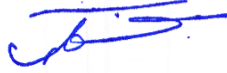

ȚURCAN Denis

Director

VALDCONGRUP S.R.L.



## FORMULAR STANDARD PENTRU DOCUMENTUL UNIC DE ACHIZIȚII EUROPENE

## Partea III – Motive de excludere

Partea III a formularului DUAE se completează online de către autoritatea contractantă, entitatea contractantă și operatorii economici.

A.	Motive referitoare la condamnările penale	
	<p><b>Art.18</b> din Legea nr.131 din 03.07.2015 stabilește următoarele motive de excludere.</p> <p><i>Al. (1) Autoritatea contractantă are obligația de a exclude din procedura de atribuire a contractului de achiziții publice orice ofertant sau candidat despre care are cunoștință că, în ultimii 5 ani, a fost condamnat, prin hotărârea definitivă a unei instanțe judecătorești, pentru participare la activități ale unei organizații sau grupări criminale, pentru corupție, pentru fraudă și/sau pentru spălare de bani, pentru infracțiuni de terorism sau infracțiuni legate de activități teroriste, finanțarea terorismului, exploatarea prin muncă a copiilor și alte forme de trafic de persoane.</i></p> <p><i>Al. (11) Obligația de excludere a ofertantului / candidatului se aplică și în cazul în care persoana condamnată printr-o hotărâre definitivă a unei instanțe de judecată pentru infracțiunile prevăzute la alin.1 este membru al organismului de administrare, de conducere sau de control în cadrul acestuia.</i></p> <p><i>Al. (6) Orice ofertant/candidat care se află în una din situațiile menționate la art.18 alin. (1) și (2) din legea 131/03.07.2015 privind achizițiile publice, furnizează dovezi care să arate că măsurile luate de el sânt suficiente pentru a demonstra fiabilitatea sa, în pofida existenței unui motiv de excludere. Dacă autoritatea contractantă consideră astfel de dovezi suficiente, ofertantul/candidatul în cauză nu este exclus de la procedura de achiziție publică.</i></p> <p><i>Al. (7) În sensul alin. (6), ofertantul/candidatul dovedește că a plătit sau s-a angajat să plătească o compensație în ceea ce privește eventualele prejudicii cauzate prin infracțiune sau prin abateri, că a clarificat complet faptele și împrejurările cooperând activ cu autoritățile abilitate să investigheze cazul și că a întreprins măsuri concrete la nivel tehnic, organizațional și în materie de personal, adecvate pentru a preveni orice noi infracțiuni sau abateri.</i></p> <p><i>Al. (8) Măsurile întreprinse de către ofertant/candidat în sensul alin. (7) sânt evaluate ținând seama de gravitatea și circumstanțele particulare ale infracțiunii sau ale abaterii. În cazul în care consideră că măsurile întreprinse sânt insuficiente, autoritatea contractantă informează ofertantul/candidatul despre motivele excluderii.</i></p> <p><i>Al. (9) Un ofertant/candidat care a fost exclus prin hotărâre definitivă a unei instanțe de judecată de la participarea la procedurile de achiziții publice nu are dreptul să facă uz de posibilitatea prevăzută la alin. (6)–(8).</i></p>	
	Participare la o organizație criminală Text	<input type="checkbox"/> Da <input checked="" type="checkbox"/> Nu
	Corupție Text	<input type="checkbox"/> Da <input checked="" type="checkbox"/> Nu
	Fraude Text	<input type="checkbox"/> Da <input checked="" type="checkbox"/> Nu
	Infracțiuni teroriste sau infracțiuni legate de activitățile teroriste Text	<input type="checkbox"/> Da <input checked="" type="checkbox"/> Nu
	Spălare de bani sau finanțarea terorismului Text	<input type="checkbox"/> Da <input checked="" type="checkbox"/> Nu
	Exploatarea prin muncă a copiilor și alte forme de trafic de persoane Text	<input type="checkbox"/> Da <input checked="" type="checkbox"/> Nu
B.	Motive legate de plata impozitelor sau a contribuțiilor la asigurările sociale	
	<p><b>Art.18</b> din Legea nr.131 din 03.07.2015 stabilește următoarele motive de excludere.</p> <p><i>Al. (2) Autoritatea contractantă are obligația de a exclude din procedura de atribuire a contractului de achiziții publice orice ofertant sau candidat care se află în oricare dintre următoarele situații:</i></p> <p><i>Lit. (b) nu și-a îndeplinit obligațiile de plată a impozitelor, taxelor și contribuțiilor de asigurări sociale în conformitate cu prevederile legale în vigoare în Republica Moldova sau în țara în care este stabilit.</i></p> <p><i>Al. (22) Prin derogare de la alin.2 lit. b), ofertantul/candidatul nu este exclus din procedura de atribuire dacă beneficiază, în condițiile legii, de eșalonarea obligațiilor de plată a impozitelor, taxelor și contribuțiilor de asigurări sociale ori de alte facilități în vederea plății acestora, inclusiv a majorărilor de întârziere (penalităților) și/sau a amenzilor.</i></p>	
	Plata impozitelor text	Da <input checked="" type="checkbox"/> Nu
	Această încălcare a obligațiilor a fost stabilită prin alte mijloace decât o hotărâre judecătorească sau administrativă?	<input type="checkbox"/> Da <input checked="" type="checkbox"/> Nu

	<p>În cazul în care această încălcare a obligațiilor a fost stabilită printr-o hotărâre judecătorească sau administrativă, această decizie este definitivă și obligatorie?</p> <p><i>Vă rugăm să precizați data condamnării</i></p> <p><i>În cazul unei condamnări, durată perioadei de excludere, în măsura în care aceasta este stabilită direct în condamnare</i></p> <p><i>Descrieți ce mijloace au fost utilizate</i></p>	<input type="checkbox"/> Da <input checked="" type="checkbox"/> Nu
	<p>Operatorul economic și-a îndeplinit obligațiile plătind impozitele sau contribuțiile la asigurările sociale datorate sau încheind un aranjament cu caracter obligatoriu în vederea plății acestora, inclusiv, după caz, a eventualelor dobânzi acumulate sau a amenzilor?</p> <p><i>Vă rugăm să le descrieți</i></p> <p><i>Aceste informații sunt disponibile gratuit pentru autorități, dintr-o bază de date națională?</i></p>	<input type="checkbox"/> Da <input checked="" type="checkbox"/> Nu
<b>Plata asigurărilor sociale</b>		
	<p>Operatorul economic și-a încălcat obligațiile cu privire la plata contribuțiilor la asigurările sociale atât pe teritoriul Republicii Moldova, cât și în alte state?</p>	<p>Nu</p>
	<p>Această încălcare a obligațiilor a fost stabilită prin alte mijloace decât o hotărâre judecătorească sau administrativă?</p>	<input type="checkbox"/> Da <input checked="" type="checkbox"/> Nu
	<p>În cazul în care această încălcare a obligațiilor a fost stabilită printr-o hotărâre judecătorească sau administrativă, această decizie este definitivă și obligatorie?</p> <p><i>Vă rugăm să precizați data condamnării</i></p> <p><i>În cazul unei condamnări, durată perioadei de excludere, în măsura în care aceasta este stabilită direct în condamnare</i></p> <p><i>Descrieți ce mijloace au fost utilizate</i></p>	<input type="checkbox"/> Da <input checked="" type="checkbox"/> Nu
	<p>Operatorul economic și-a îndeplinit obligațiile plătind impozitele sau contribuțiile la asigurările sociale datorate sau încheind un aranjament cu caracter obligatoriu în vederea plății acestora, inclusiv, după caz, a eventualelor dobânzi acumulate sau a amenzilor?</p> <p><i>Vă rugăm să le descrieți</i></p> <p><i>Aceste informații sunt disponibile gratuit pentru autorități, dintr-o bază de date națională ?</i></p>	<input type="checkbox"/> Da <input checked="" type="checkbox"/> Nu
<b>C.</b>	<b>Includerea în lista de interdicție a operatorilor economici</b>	
	<p>Este operatorul economic înscris în lista de interdicție a operatorilor economici în conformitate cu Articolul 18 al. e) din Legea nr.131 din 03.07.2015 privind achizițiile publice.</p>	<input type="checkbox"/> Da <input checked="" type="checkbox"/> Nu
<b>D.</b>	<b>Motive legate de insolvență, conflicte de interese sau abateri profesionale</b>	
	<p><i>Art.18 al. 2 din Legea nr.131 din 03.07.2015 stabilește următoarele motive de excludere.</i></p> <p><i>lit. (a) se află în proces de insolvență ca urmare a hotărârii judecătorești;</i></p> <p><i>lit. (c) a fost condamnat, în ultimii 3 ani, prin hotărârea definitivă a unei instanțe judecătorești, pentru o faptă care a adus atingere eticii profesionale sau pentru comiterea unei greșeli în materie profesională;</i></p> <p><i>lit. (d) a prezentat informații false sau nu a prezentat informațiile solicitate de către autoritatea contractantă în scopul demonstrării îndeplinirii criteriilor de calificare și selecție;</i></p> <p><i>lit. (d1) a încălcat obligațiile aplicabile în domeniul mediului, muncii și asigurărilor sociale, în cazul în care autoritatea contractantă demonstrează, prin orice mijloace adecvate, acest fapt;</i></p> <p><i>lit. (d2) se face vinovat de o abatere profesională, care îi pune la îndoială integritatea, în cazul în care autoritatea contractantă demonstrează, prin orice mijloace adecvate, acest fapt;</i></p> <p><i>lit. (d3) a încheiat cu alți operatori economici acorduri care vizează denaturarea concurenței, în cazul în care acest fapt se constată prin decizie a organului abilitat în acest sens;</i></p> <p><i>lit. (d4) se află într-o situație de conflict de interese care nu poate fi remediată în mod efectiv prin măsurile prevăzute la art. 74.</i></p>	
	<p>În măsura cunoștințelor sale, operatorul economic și-a încălcat obligațiile în domeniul mediului ?</p>	<input type="checkbox"/> Da <input checked="" type="checkbox"/> Nu

Ați luat măsuri pentru a demonstra fiabilitatea dumneavoastră (autocorectare) <i>Vă rugăm să le descrieți</i>	<input type="checkbox"/> Da <input checked="" type="checkbox"/> Nu
În măsura cunoștințelor sale, operatorul economic și-a încălcat obligațiile în domeniul social?	<input type="checkbox"/> Da <input checked="" type="checkbox"/> Nu
Ați luat măsuri pentru a demonstra fiabilitatea dumneavoastră (autocorectare) <i>Vă rugăm să le descrieți</i>	<input type="checkbox"/> Da <input checked="" type="checkbox"/> Nu
În măsura cunoștințelor sale, operatorul economic și-a încălcat obligațiile în domeniul muncii?	<input type="checkbox"/> Da <input checked="" type="checkbox"/> Nu
Ați luat măsuri pentru a demonstra fiabilitatea dumneavoastră (autocorectare) <i>Vă rugăm să le descrieți</i>	<input type="checkbox"/> Da <input checked="" type="checkbox"/> Nu
<b>Falimentul</b>	
Operatorul economic este în stare de faliment? <i>Vă rugăm să le descrieți</i>	<input type="checkbox"/> Da <input checked="" type="checkbox"/> Nu
<i>Precizați motivele pentru care veți putea fi, totuși, în măsură să executați contractul. Nu este necesar să se furnizeze aceste informații în cazul în care excluderea operatorilor economici în acest caz a devenit obligatorie în temeiul legislației naționale aplicabile, fără nicio posibilitate de derogare atunci când operatorul economic este, totuși în măsură să execute contractul.</i>	
<i>Aceste informații sunt disponibile gratuit pentru autorități, dintr-o bază de date națională ?</i>	<input type="checkbox"/> Da <input checked="" type="checkbox"/> Nu
<b>Insolvența</b>	
Operatorul economic este în situație de insolvență sau de lichidare? <i>Vă rugăm să le descrieți</i>	<input type="checkbox"/> Da <input checked="" type="checkbox"/> Nu
<i>Precizați motivele pentru care veți putea fi, totuși, în măsură să executați contractul. Nu este necesar să se furnizeze aceste informații în cazul în care excluderea operatorilor economici în acest caz a devenit obligatorie în temeiul legislației naționale aplicabile, fără nicio posibilitate de derogare atunci când operatorul economic este, totuși în măsură să execute contractul.</i>	
<i>Aceste informații sunt disponibile gratuit pentru autorități, dintr-o bază de date națională ?</i>	<input type="checkbox"/> Da <input checked="" type="checkbox"/> Nu
<b>Active administrate de lichidator</b>	
Activele operatorului economic sunt administrate de un lichidator sau de o instanță? <i>Vă rugăm să le descrieți</i>	<input type="checkbox"/> Da <input checked="" type="checkbox"/> Nu
<i>Precizați motivele pentru care veți putea fi, totuși, în măsură să executați contractul. Nu este necesar să se furnizeze aceste informații în cazul în care excluderea operatorilor economici în acest caz a devenit obligatorie în temeiul legislației naționale aplicabile, fără nicio posibilitate de derogare atunci când operatorul economic este, totuși în măsură să execute contractul.</i>	
<i>Aceste informații sunt disponibile gratuit pentru autorități, dintr-o bază de date națională ?</i>	<input type="checkbox"/> Da <input checked="" type="checkbox"/> Nu
<b>Activitățile economice sunt suspendate</b>	
Activitățile economice ale operatorului economic sunt suspendate? <i>Vă rugăm să le descrieți</i>	<input type="checkbox"/> Da <input checked="" type="checkbox"/> Nu
<i>Precizați motivele pentru care veți putea fi, totuși, în măsură să executați contractul. Nu este necesar să se furnizeze aceste informații în cazul în care excluderea operatorilor economici în acest caz a devenit obligatorie în temeiul legislației naționale aplicabile, fără nicio posibilitate de derogare atunci când operatorul economic este, totuși în măsură să execute contractul.</i>	
<i>Aceste informații sunt disponibile gratuit pentru autorități, dintr-o bază de date națională ?</i>	<input type="checkbox"/> Da <input checked="" type="checkbox"/> Nu
<b>Acorduri cu alți operatori economici care vizează denaturarea concurenței</b>	



<p>Operatorul economic a încheiat acorduri cu alți operatori economici care au ca obiect denaturarea concurenței? <i>Vă rugăm să le descrieți</i></p>	<p><input type="checkbox"/> Da      <input checked="" type="checkbox"/> Nu</p>
<p><i>Precizați motivele pentru care veți putea fi, totuși, în măsură să executați contractul. Nu este necesar să se furnizeze aceste informații în cazul în care excluderea operatorilor economici în acest caz a devenit obligatorie în temeiul legislației naționale aplicabile, fără nicio posibilitate de derogare atunci când operatorul economic este, totuși în măsură să execute contractul.</i></p>	
<p>Ați luat măsuri pentru a demonstra fiabilitatea dumneavoastră (autocorectare) <i>Vă rugăm să le descrieți</i></p>	<p><input type="checkbox"/> Da      <input checked="" type="checkbox"/> Nu</p>
<p><b>Conflict de interese care decurge din participarea la procedura de achiziții publice.</b></p>	
<p>Operatorul economic are cunoștință de vreun conflict de interese, astfel cum se precizează în legislația națională, anunțul relevant sau documentele achiziției, care decurge din participarea sa la procedura de achiziții publice? <i>Vă rugăm să le descrieți</i></p>	<p><input type="checkbox"/> Da      <input checked="" type="checkbox"/> Nu</p>
<p><b>Implicare directă sau indirectă în pregătirea acestei proceduri de achiziții publice</b></p>	
<p>Operatorul economic sau o întreprindere care are legături cu acesta a oferit consultanță autorității contractante sau entității contractante sau a participat în orice alt mod la pregătirea procedurii de achiziții publice? <i>Vă rugăm să le descrieți</i></p>	<p><input type="checkbox"/> Da      <input checked="" type="checkbox"/> Nu</p>
<p><b>Încetare anticipată, daune-interese sau alte sancțiuni comparabile</b></p>	
<p>Operatorul economic s-a aflat într-o situație în care un contract de achiziții publice anterior, un contract anterior încheiat cu o entitate contractantă sau un contract de concesiune anterior a fost realizat anticipat sau au fost impuse daune-interese sau alte sancțiuni comparabile în legătură cu respectivul contract anterior: <i>Vă rugăm să descrieți</i></p>	<p><input type="checkbox"/> Da      <input checked="" type="checkbox"/> Nu</p>
<p>Ați luat măsuri pentru a demonstra fiabilitatea dumneavoastră (autocorectare) <i>Vă rugăm să le descrieți</i></p>	<p><input type="checkbox"/> Da      <input checked="" type="checkbox"/> Nu</p>
<p><b>Vinovat de interpretare eronată, nedivulgare de informații, incapacitate de a furniza documentele necesare și obținere de informații confidențiale referitoare la această procedură</b></p>	
<p>Operatorul economic s-a aflat într-una dintre situațiile următoare: a) Nu s-a făcut grav vinovat de declarații false la furnizarea informațiilor necesare pentru verificarea absenței motivelor de excludere sau a îndeplinirii criteriilor de selecție; b) A ascuns astfel de informații; c) Nu a fost în măsură să furnizeze, fără întârziere, documentele justificative solicitate de autoritatea contractantă sau de entitatea contractantă, și d) A încercat să influențeze în mod nepermis procesul decizional al autorității contractante sau entității contractante, să obțină informații confidențiale care i-ar putea conferi avantaje necuvenite în cadrul procedurii de achiziții publice sau că a furnizat din neglijență informații false care pot avea o influență semnificativă asupra deciziilor privind excluderea, selecția și atribuirea?</p>	<p><input type="checkbox"/> Da      <input checked="" type="checkbox"/> Nu</p>

**Art.18** din Legea nr.131 din 03.07.2015 prevede:

Al. (3) Autoritatea contractantă extrage informația necesară pentru constatarea existenței sau inexistenței circumstanțelor descrise la alin. (1) și (2) din bazele de date disponibile ale autorităților publice sau ale părților terțe. Dacă acest lucru nu este posibil, autoritatea contractantă are obligația de a accepta ca fiind suficient și relevant pentru demonstrarea faptului că ofertantul/candidatul nu se încadrează în niciuna dintre situațiile prevăzute la alin. (1) și (2) orice document considerat edificator, din acest punct de vedere, în țara de origine sau în țara în care ofertantul/candidatul este stabilit, cum ar fi certificate, caziere juridice sau alte documente echivalente emise de autorități competente din țara respectivă.

Al. (4) În ceea ce privește situațiile menționate la alin. (2), în conformitate cu legislația internă a statului în care sânt stabiliți ofertanții/candidații, prevederile alin. (3) se referă la persoane fizice și persoane juridice, inclusiv, după caz, la directori de companii sau la orice persoană cu putere de reprezentare, de decizie ori de control privind ofertantul/candidatul.

Al.(5) În cazul în care în țara de origine sau în țara în care este stabilit ofertantul/candidatul nu se emit documente de natura celor specificate la alin. (3) sau aceste documente nu vizează toate situațiile prevăzute la alin. (1) și (2), autoritatea contractantă are obligația de a accepta o declarație pe propria răspundere sau, dacă în țara respectivă nu există prevederi legale referitoare la declarația pe propria răspundere, o declarație autentică dată în fața unui notar, a unei autorități administrative sau judiciare sau a unei asociații profesionale care are competențe în acest sens.

Semnat:

Nume:

Funcția în cadrul firmei:

Denumirea firmei și sigiliu:



ȚURCAN Denis

Director

VALDCONGRUP S.R.L.



## FORMULAR STANDARD PENTRU DOCUMENTUL UNIC DE ACHIZIȚII EUROPENE

**Partea IV – Criteriile de selecție**

Partea IV se completează online de către autoritatea contractantă, entitatea contractantă și operatorii economici și include.

<b>A. Capacitatea de a corespunde cerințelor</b>	
Art.21 din Legea nr.131 din 03.07.2015 stabilește următoarele motive de selecție:	
Înscrierea într-un registru profesional relevant:	
Este înscris între-unul dintre registrele profesionale sau comerciale relevante naționale sau din statele membre UE în care este stabilit	<input checked="" type="checkbox"/> Da <input type="checkbox"/> Nu
<i>Aceste informații sunt disponibile gratuit pentru autorități, dintr-o bază de date națională ?</i>	<input type="checkbox"/> Da <input checked="" type="checkbox"/> Nu
Este necesară o autorizație pentru ca operatorul economic să poată presta serviciul în cauză în țara unde este stabilit: <i>Vă rugăm să le descrieți</i>	<input checked="" type="checkbox"/> Da <input type="checkbox"/> Nu
<i>Aceste informații sunt disponibile gratuit pentru autorități, dintr-o bază de date națională ?</i>	<input type="checkbox"/> Da <input checked="" type="checkbox"/> Nu
<b>B. Capacitatea economică și financiară</b>	
<i>Articolul 20 al.1 din Legea 131 din 03.07.2018 privind achizițiile publice, stabilește că, Demonstrarea capacității economice și financiare a operatorului economic se realizează prin prezentarea unuia sau a mai multor documente relevante, cum ar fi</i>	
<b>Declarații bancare</b>	
Operatorul economic va fi în măsură să furnizeze declarații bancare sau, după caz, dovezi privind asigurarea riscului profesional, sau să furnizeze informații care să îi permită autorității contractante sau entității contractante să obțină aceste informații direct prin accesarea unei baze de date naționale în orice stat, disponibilă în mod gratuit? <i>Vă rugăm să le descrieți</i>	<input checked="" type="checkbox"/> Da <input type="checkbox"/> Nu
<i>Aceste informații sunt disponibile gratuit pentru autorități, dintr-o bază de date națională ?</i>	<input type="checkbox"/> Da <input checked="" type="checkbox"/> Nu
<b>Cifra de afaceri anuală</b>	
<i>Art. 20 din Legea 131 din 03.07.2018 privind achizițiile publice, stabilește că. Al. (11) În sensul alin. (1) lit. c), cifra de afaceri anuală minimă impusă operatorilor economici nu trebuie să depășească de două ori valoarea estimată a contractului, cu excepția cazurilor bine justificate, precum cele legate de riscurile speciale aferente naturii bunurilor, lucrărilor sau serviciilor. Autoritatea contractantă indică principalele motive pentru o astfel de cerință în documentația de atribuire. Atunci când un contract este împărțit în loturi, indicele cifrei de afaceri se aplică pentru fiecare lot individual. Cu toate acestea, autoritatea contractantă stabilește cifra de afaceri anuală minimă impusă operatorilor economici cu referire la grupuri de loturi, dacă ofertantului câștigător îi sânt atribuite mai multe loturi care trebuie executate în același timp. În cazul în care urmează să se atribuiască contracte bazate pe un acord-cadru, cifra de afaceri anuală maximă se calculează în funcție de dimensiunea maximă anticipată a contractelor specifice care vor fi executate în același timp sau, dacă aceasta nu este cunoscută, pe baza valorii estimate a acordului-cadru. În cazul unor sisteme dinamice de achiziții, cifra de afaceri anuală maximă se calculează pe baza dimensiunii maxime anticipate a contractelor specifice care urmează să fie atribuite în cadrul sistemului respectiv</i>	
Cifra de afaceri anuală pentru numărul de exerciții financiare impus în anunțul relevant, în documentele achiziției sau în DUAE, este după cum urmează: <i>Se completează de către autoritatea contractantă</i> Valoare	<b>Cifra de afaceri:</b> 34 375 245 MDL

	<i>Aceste informații sunt disponibile gratuit pentru autorități, dintr-o bază de date națională ?</i>	<input type="checkbox"/> Da	<input checked="" type="checkbox"/> Nu
	<b>Cifra de afaceri medie anuală</b>		
	Cifra de afaceri medie anuală pentru numărul de ani impus în anunțul relevant, în documentele achiziției sau în DUAE, este după cum urmează: Se completează de către autoritatea contractantă  Număr de ani: 3 Valoare: 30 657 826 MDL		An:2016 <b>Cifră de afaceri:</b> 20 779 121 MDL An: 2017 <b>Cifră de afaceri:</b> 36 819 113 MDL An: 2018 <b>Cifră de afaceri:</b> 34 375 245 MDL
	<i>Aceste informații sunt disponibile gratuit pentru autorități, dintr-o bază de date națională ?</i>	<input type="checkbox"/> Da	<input checked="" type="checkbox"/> Nu
	<b>Raport financiar</b>		
	Operatorul economic va fi în măsură să furnizeze raportul financiar înregistrat, extrase din raportul financiar, sau să furnizeze informații care să îi permită autorității contractante sau entității contractante să obțină acest raport direct prin accesarea unei baze de date naționale în orice stat, disponibilă în mod gratuit?	<input type="checkbox"/> Da	<input checked="" type="checkbox"/> Nu
	<i>Aceste informații sunt disponibile gratuit pentru autorități, dintr-o bază de date națională?</i>	<input type="checkbox"/> Da	<input checked="" type="checkbox"/> Nu
	<i>Dacă autoritatea contractantă sau entitatea contractantă solicită în anunțul de participare prezentarea unor formulare care conțin informații privind capacitatea economică sau financiară, vă rugăm să furnizați formularele solicitate în anunțul de participare.</i>		
	<p><b>Art. 20</b> din Legea 131 din 03.07.2015 privind achizițiile publice, stabilește că.</p> <p>Al. (5) În cazul în care ofertantul/candidatul își demonstrează capacitatea economică și financiară invocând și susținerea acordată, în conformitate cu prevederile alin. (4), de către o altă persoană, acesta are obligația de a dovedi susținerea de care beneficiază prin prezentarea în formă scrisă a unui angajament ferm al persoanei respective, încheiat în formă autentică, prin care această persoană confirmă faptul că va pune la dispoziția ofertantului/candidatului resursele financiare invocate. Persoana care asigură susținerea financiară trebuie să îndeplinească criteriile de selecție relevante și nu trebuie să se afle în niciuna dintre situațiile prevăzute la art. 18 alin. (1) și alin. (2) lit. a), c)d 3), care determină excluderea din procedura de atribuire.</p> <p>Al. (6) Atunci când ofertantul/candidatul se bazează pe capacitățile altei persoane în ceea ce privește criteriile referitoare la capacitatea economică și financiară, autoritatea contractantă solicită ca ofertantul/candidatul și acea persoană să fie răspunzătoare solidar pentru executarea contractului.</p> <p>Al. (7) În aceleași condiții prevăzute la alin. (4)–(6), o asociație de operatori economici are dreptul să se bazeze pe capacitățile membrilor asociației sau ale altor persoane.</p>		
<b>C.</b>	<b>Capacitatea tehnică și/sau profesională</b>		
	Art.21 din Legea nr.131 din 03.07.2015 stabilește următoarele motive de selecție:		
	Operatorul economic va fi în măsură să furnizeze documentele solicitate de către autoritatea contractantă sau entitatea contractantă în anunțul de participare, care demonstrează capacitatea tehnică și/sau profesională pentru executarea viitorului contract, sau să furnizeze informații care să îi permită autorității contractante sau entității contractante să obțină aceste informații direct prin accesarea unei baze de date naționale în orice stat, disponibilă în mod gratuit?	<input type="checkbox"/> Da	<input checked="" type="checkbox"/> Nu
	<i>Aceste informații sunt disponibile gratuit pentru autorități, dintr-o bază de date națională?</i>	<input type="checkbox"/> Da	<input checked="" type="checkbox"/> Nu
	<i>Dacă autoritatea contractantă sau entitatea contractantă solicită în anunțul de participare prezentarea unor formulare care conțin informații privind capacitatea tehnică sau profesională, vă rugăm să furnizați formularele solicitate în anunțul de participare.</i>		

	<b>Pentru contractele de achiziție de lucrări: executarea de lucrări de tipul specificat</b>	
	Numai pentru contractele de achiziții publice de lucrări: în perioada de referință, operatorul economic a îndeplinit următoarele lucrări de tipul specificat. Autoritățile contractante pot solicita experiența de până la cinci ani și pot accepta experiența acumulată în urmă cu peste cinci ani.	Lucrări de montare a coloanelor de canalizare interioară pluvială C2, coloanelor de canalizare fecală interioară C1, apeductul interior A1 (apă rece), apeductul interior T3 (apă caldă), canalizarea fecală exterioară, apeductul exterior, sistema de încălzire și montarea cazanelor (cazanele
	Descriere	
	Valoare	5 720 408,14 MDL 288 472,42 \$
	Data de începere	14 martie 2016
	Data de încheiere	25 august 2017
	Beneficiari	Cărpeni SRL
	<i>Aceste informații sunt disponibile gratuit pentru autorități, dintr-o bază de date națională?</i>	<input type="checkbox"/> Da <input checked="" type="checkbox"/> Nu
	<b>Instalații tehnice și măsuri de asigurare a calității</b>	
	Vă rugăm să furnizați detalii referitoare la tehnicieni sau organismele tehnice pe care operatorul economic le poate solicita, în special cele responsabile de controlul calității în legătură cu acest exercițiu de achiziții publice. <i>Vă rugăm să le descrieți</i>	Contract de colabare cu Institutul de Cercetări Științifice în Construcții Nr. 170 din 05.11.2018
	Vă rugăm să furnizați o declarație cu privire la sisteme de management și de trasabilitate în cadrul lanțului de aprovizionare utilizate.	<input checked="" type="checkbox"/> Da <input type="checkbox"/> Nu
	<i>Aceste informații sunt disponibile gratuit pentru autorități, dintr-o bază de date națională?</i>	<input type="checkbox"/> Da <input checked="" type="checkbox"/> Nu
	<i>Dacă autoritatea contractantă sau entitatea contractantă solicită în anunțul de participare prezentarea unor formulare, vă rugăm să furnizați formularele solicitate în anunțul de participare.</i>	
	<b>Permiterea controalelor</b>	
	Pentru produsele sau serviciile complexe care urmează să fie furnizate sau, în mod excepțional, pentru produsele sau serviciile necesare cu un scop anume. Operatorul economic va permite efectuarea de verificări ale capacităților de producție sau ale capacității tehnice a operatorului economic și, dacă este necesar, ale mijloacelor de studiu și de cercetare de care dispune și ale măsurilor de control al calității? Vă rugăm să rețineți că, în cazul în care operatorul economic a decis să subcontracteze o parte din contract și se bazează pe capacitățile subcontractantului pentru executarea părții respective, trebuie să completați un DUAE separat pentru astfel de subcontractanți. <i>Permiteți verificări</i>	<input checked="" type="checkbox"/> Da <input type="checkbox"/> Nu
	<b>Diplome de studii și calificări profesionale</b>	

	Următoarele calificări educaționale și profesionale sunt deținute de prestatorul de servicii sau de contractantul însuși și/sau în funcție de cerințele stabilite în anunțul de participare sau în documentele procedurii de achiziție de către personalul său de conducere. <i>Vă rugăm să le descrieți</i>	Certificat de atestare tehnico-profesională Seria 2019-DLS Numărul 0228 Turcan Anatolii
	<i>Aceste informații sunt disponibile gratuit pentru autorități, dintr-o bază de date națională?</i>	<input type="checkbox"/> Da <input checked="" type="checkbox"/> Nu
	<i>Dacă autoritatea contractantă sau entitatea contractantă solicită în anunțul de participare prezentarea unor formulare, vă rugăm să furnizați formularele solicitate în anunțul de participare.</i>	
	<b>Măsuri de management al mediului</b>	
	Operatorul economic va putea să aplice următoarele măsuri de management de mediu atunci când execută contractul: <i>Vă rugăm să le descrieți</i>	<b>Valdcongrup S.R.L.</b> Deține certificatul Internațional de Management de Mediu BS EN ISO 14001:2015 din 5 martie 2018
	<i>Aceste informații sunt disponibile gratuit pentru autorități, dintr-o bază de date națională?</i>	<input type="checkbox"/> Da <input checked="" type="checkbox"/> Nu
	<b>Numărul membrilor personalului de conducere</b>	
	Numărul membrilor personalului de conducere ale operatorului economic din ultimii trei ani au fost după cum urmează.	Anul 2016 <b>Număr 8</b> persoane Anul 2017 <b>Număr 9</b> persoane Anul 2018 <b>Număr 9</b> persoane
<b>D.</b>	<b>Sisteme de asigurare a calității și standarde de management de mediu.</b>	
	Art. al din lege stabilește următoarele motive de selecție.	
	CertIFICATE emise de organisme independente cu privire la sistemele sau standardele de management de mediu	<input checked="" type="checkbox"/> Da <input type="checkbox"/> Nu
	<i>Aceste informații sunt disponibile gratuit pentru autorități, dintr-o bază de date națională?</i>	<input type="checkbox"/> Da <input checked="" type="checkbox"/> Nu
	<i>Dacă autoritatea contractantă sau entitatea contractantă solicită în anunțul de participare prezentarea unor formulare, vă rugăm să furnizați formularele solicitate în anunțul de participare.</i>	

Semnat:

Nume:

Funcția în cadrul firmei:

Denumirea firmei și sigiliu:

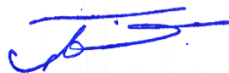

ȚURCAN Denis

Director

VALDCONGRUP S.R.L.



S.C. "VALDCONGRUP" S.R.L.

C/f: 100960000374

Email: valdcongrup@gmail.com

Tel: 0 22 428393; 0 78 664664

Fax: 0 22 428062

Adresa: str. Uzinelor 171/2, Chişinău, Republica Moldova



## FORMULAR STANDARD PENTRU DOCUMENTUL UNIC DE ACHIZIȚII EUROPENE

### Partea V- Indicații generale pentru toate criteriile de selecție

Partea V - se completează online de către autoritatea contractantă, entitatea contractantă și operatorii economici și include.

A.	Îndeplinirea tuturor criteriilor de selecție impuse:	
	Operatorul economic va fi în măsură să furnizeze formularele, certificatele, avizele și alte documente indicate în anunțul de participare, sau să ofere informații care să îi permită autorității contractante sau entității contractante să obțină aceste documente, informații direct prin accesarea unei baze de date naționale în orice stat, disponibilă în mod gratuit?  Termen	✓Da      □Nu  3 zile
	<i>Aceste informații sunt disponibile gratuit pentru autorități, dintr-o bază de date națională?</i>	□Da      ✓Nu

Semnat:

Nume:

Funcția în cadrul firmei:

Denumirea firmei și sigiliu:

ȚURCAN Denis

Director

VALDCONGRUP S.R.L.



S.C. "VALDCONGRUP" S.R.L.

C/f: 100960000374

Email: valdcongrup@gmail.com

Tel: 0 22 428393; 0 78 664664

Fax: 0 22 428062

Adresa: str. Uzinelor 171/2, Chișinău, Republica Moldova



## FORMULAR STANDARD PENTRU DOCUMENTUL UNIC DE ACHIZIȚII EUROPENE

### Partea VI - Preselecția candidaților calificați pentru procedura licitației restrânse, negociere, dialog competitiv și parteneriatul pentru inovare

Partea VI se completează online de către autoritatea contractantă, entitatea contractantă și operatorii economici și include.

	Operatorul economic declară că: Îndeplinește criteriile sau regulile obiective și nediscriminatorii aplicabile pentru limitarea numărului de candidați în următorul mod:	Da
	Operatorul economic declară că: Dispune de certificate sau alte forme de documente justificative, după cum este cerut de anunțul de participare relevant:	Da
	<i>Aceste informații sunt disponibile gratuit pentru autorități, dintr-o bază de date națională?</i>	<input type="checkbox"/> Da <input checked="" type="checkbox"/> Nu

Semnat:

Nume:

Funcția în cadrul firmei:

Denumirea firmei și sigiliu:

ȚURCAN Denis

Director

VALDCONGRUP S.R.L.





S.C. "VALDCONGRUP" S.R.L.

C/f: 100960000374

Email: valdcongrup@gmail.com

Tel: 0 22 428393; 0 78 664664

Fax: 0 22 428062

Adresa: str. Uzinelor 171/2, Chișinău, Republica Moldova



## FORMULAR STANDARD PENTRU DOCUMENTUL UNIC DE ACHIZIȚII EUROPENE

### Partea VII- Declarațiile finale

Operatorul economic declară că informațiile prezentate în părțile II - VI de mai sus sunt exacte și corecte și că au fost furnizate cunoscând pe deplin consecințele cazurilor grave de declarații false.

Operatorul economic declară în mod oficial că poate să furnizeze, la cerere și fără întârziere, certificatele și alte forme de documente justificative menționate, cu excepția cazului în care:

1. Autoritatea contractantă sau entitatea contractantă are posibilitatea de a obține documentele justificative în cauză direct prin accesarea unei bazei de date relevante care este disponibilă gratuit, și se consimte accesul la informațiile menționate, în cazul în care acest lucru este necesar.

Operatorul economic declară în mod oficial că este de acord ca

#### **Ministerul Afacerilor Interne**

,astfel cum este descrisă în partea I secțiunea A să obțină acces la documentele justificative privind informațiile pe care le-a furnizat în acest Document Unic de Achiziție European în scopul

**ocds-b3wdp1-MD-1585036509780**

Nume: ȚURCAN Denis

Poziția: Director

Data: 17.04.2020

Locul: str. Uzinelor 171/2, mun. Chișinău, Republica Moldova

Semnătura

Semnat:

Nume:

Funcția în cadrul firmei:

Denumirea firmei și sigiliu:

ȚURCAN Denis

Director

VALDCONGRUP S.R.L.



## OFERTĂ

Către

**Ministerul Afacerilor Interne**

(denumirea autorității contractante și completă)

Stimați domni,

1. Examinând documentația standard pentru elaborarea și prezentarea ofertei, subsemnatul,

**Denis ȚURCAN**

reprezentanți ai ofertantului

**VALDCONGRUP S.R.L.** ne oferim ca, în

(denumirea, numele ofertantului)

conformitate cu prevederile și cerințele cuprinse în documentația menționată, să executăm:

**Lucrări de reparație a rețelelor de apă și canalizare interioară a Spitalului MAI. mun. Chișinău str. Gh. Asachi, 25b**

(denumirea lucrării)

pentru suma fără TVA de:

**2 989 544 lei**

(două milioane nouă sute optzeci și nouă mii cinci sute patruzeci și patru lei , zero bani)

(suma în litere și în cifre)

la care se adaugă **taxa pe valoarea adăugată** în cuantum de:

**597 909 lei**

(cinci sute nouăzeci și șapte mii nouă sute nouă lei, zero bani)

(suma în litere și în cifre)

**Total suma ofertei inclusiv TVA:**

**3 587 453 lei**

(trei milioane cinci sute optzeci și șapte mii patru sute cincizeci și trei lei, zero bani)

(suma în litere și în cifre)

2. Ne angajăm ca, în cazul în care oferta noastră este stabilită câștigătoare, să începem lucrările cât mai curînd posibil după primirea dispoziției de începere și să terminăm lucrările în conformitate cu graficul de execuție

anexate în

**6 (șase) luni**

calendaristice.

(perioada în litere și în cifre)

3. Ne angajăm să menținem această ofertă valabilă pentru o durată de

**60 (șasezeci) zile**

respectiv pînă la data de

**17 iunie 2020**

și ea va rămîne obligatorie pentru noi și poate fi

acceptată oricînd înainte de expirarea perioadei de valabilitate.

4. Pînă la încheierea, semnarea contractului de achiziție publică această ofertă, împreună cu comunicarea transmisă de dumneavoastră, prin care oferta noastră este stabilită câștigătoare, vor constitui un contract angajat între noi.

5. Alături de oferta de bază:

[ ] depunem oferta alternativă, ale cărei detalii sînt prezentate într-un formular de ofertă separat, marcat în mod clar „alternativă”;

[√] nu depunem ofertă alternativă.

(se bifează opțiunea corespunzătoare)

6. Am înțeles și consimțim ca, în cazul în care oferta noastră este stabilită ca fiind câștigătoare, să constituim garanția de bună execuție în conformitate cu prevederile din documentația standard pentru elaborarea și prezentarea ofertei.

7. Înțelegem că nu sînteți obligați să acceptați oferta cu cel mai scăzut preț sau orice altă ofertă pe care o puteți primi.

Data: **17 aprilie 2020**

În calitate de

**Director**

**VALDCONGRUP S.R.L.**

, legal autorizat să semneze oferta pentru și în numele

**Denis ȚURCAN**

(denumirea/numele ofertantului)

(semnătura)



## ANEXĂ LA OFERTĂ

1. Valoarea maximă a lucrărilor executate de subantreprenor 0,00%  
(% din preţul total oferat).
2. Garanţia de bună execuţie va fi constituită sub formă de reţineri bancare în cuantum de  
5% (din preţul total oferat)  
ce constituie 179 373 lei mii lei.
3. Perioada de garanţie pentru lucrările executate 5 ani
4. Perioada de mobilizare (durata de la data primirii dispoziţiei de începere a lucrărilor pînă la data  
începerii execuţiei) 3 zile calendaristice.
5. Termenul pentru emiterea dispoziţiei de începere a lucrărilor (de la data semnării contractului)  
3 zile calendaristice.

Data: **17 aprilie 2020**

Ofertant: VALDCONGRUP S.R.L.

Denis ȚURCAN

  
(semnătura)



S.C. "VALDCONGRUP" S.R.L.  
C/Ń: 1009600000374  
Email: valdcongrup@gmail.com  
Tel: 0 22 428393; 0 78 664664  
Fax: 0 22 428062  
Adresa: str. Uzinelor 171/2, Chişinău, Republica Moldova



FORMULARUL F3.7

## FORMULAR INFORMATIV DESPRE OFERTANT

1. Denumirea/numele VALDCONGRUP S.R.L.

2. Codul Fiscal: 1009600000374

3. Adresa sediului central: str. Uzinelor 171/2, mun. Chişinău, Republica Moldova

4. Telefon: 0 22 428393; 0 78 664664

Fax: 0 22 428062

E-mail: valdcongrup@gmail.com

5. Certificatul de înregistrare: MD 0086878 din 03.02.2009  
(numărul, data înregistrării)  
Camera de înregistrare de stat  
(instituţia emitentă)

6. Obiectul de activitate, pe domenii: Construcţii de clădiri şi construcţii ingineresti, instalaţii şi reţele tehnico-edilitare, reconstrucţii.  
(în conformitate cu prevederile din statutul propriu)  
Seria A MMII Nr. 037657 din 25.02.2009, emisă de Camera de Licenţiere  
(numărul, data, instituţia emitentă, genurile de activitate)

7. Autorizaţie (certificat)

8. Birourile filialelor/sucursalelor locale, dacă este cazul: Nu sunt  
(adresa completă, telefon/telex/fax, certificate de înregistrare)

9. Principala piaţă de afaceri: Republica Moldova

10. Cifra de afaceri pe ultimii 3 ani:

Nr. d/o	Anul	Cifra de afaceri anuală la 31 decembrie, lei
1	2016	20 779 121
2	2017	36 819 113
3	2018	34 375 245
Media anuală:		30 657 826

Data completării:

17 aprilie 2020

Semnat:

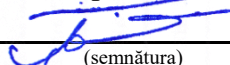
  
(semnătura)

Nume:

Denis ŢURCAN

Funcţia în cadrul firmei:

Director

Denumirea firmei şi sigiliu:

VALDCONGRUP S.R.L.



## GRAFIC DE EXECUȚIE A LUCRĂRILOR

Lucrări de reparație a rețelelor de apă și canalizare interioară a Spitalului MAI. mun. Chișinău str. Gh. Asachi, 25b  
(denumirea lucrărilor)

Nr. d/o	Nr. Deviz	Grupa de obiecte/denumirea obiectului	Anul 2020-2021																							
			I Lună				II Lună				III Lună				IV Lună				V Lună				VI Lună			
			1	2	3	4	1	2	3	4	1	2	3	4	1	2	3	4	1	2	3	4	1	2	3	4
		Organizare de santier	■																							
1		Rețea de apă		■	■	■	■	■	■	■	■	■	■	■	■	■	■									
2		Rețea de canalizare																								

Termenul de îndeplinire a lucrărilor: 6 (șase) luni din momentul emiterii dispoziției de începere a lucrărilor

Semnat:



(semnătura)

Nume:

Denis ȚURCAN

Funcția în cadrul întreprinderii:

Director

Denumirea firmei și sigiliu:

VALDCONGRUP S.R.L.



NOTĂ: "Valdcongrup" SRL va începe executarea lucrărilor din momentul înregistrării contractului de antrepriză la Trezoreria Regională, conform art. 70, alin. (10) din LP131/15

S.C. "VALDCONGRUP" S.R.L.  
C/f: 100960000374  
Email: valdcongrup@gmail.com  
Tel: 0 22 428393; 0 78 664664  
Fax: 0 22 428062  
Adresa: str. Uzinelor 171/2, Chișinău, Republica Moldova



## FORMULARUL F3.10

### EXPERIENȚĂ SIMILARĂ

1. Denumirea și obiectul contractului:

Lucrări de montare a coloanelor de canalizare interioară pluvială C2, coloanelor de canalizare fecală interioară C1, apeductul interior A1 (apă rece), apeductul interior T3 (apă caldă), canalizarea fecală exterioară, apeductul exterior, sistema de încălzire și montarea cazanelor (cazanele beneficiarului) la blocurile de locuit 1-7 cu parcare auto subterană de pe str. P. Ungureanu 1A

2. Numărul și data contractului:

3 din 14.03.2017

3. Denumirea/numele beneficiarului

Cârpeni SRL

4. Adresa beneficiarului:

str. Grenoble 167/1 of. 137

5. Țara:

Republica Moldova

6. Calitatea în care a participat la îndeplinirea contractului:

antreprenorul

antreprenor asociat

subantreprenor

7. Valoarea contractului:	Exprimată în moneda în care s-a încheiat contractul (lei)	Exprimată în echivalent dolari SUA
a) inițială (la data semnării contractului)	5 720 408.14	288 472.42
b) finală (la data finalizării contractului)	5 720 408.14	288 472.42

8. Dacă au fost litigii privind îndeplinirea contractului, natura acestora și modul lor de soluționare:

Nu au fost

9. Perioada de execuție a lucrării (luni):

a) Contractată:

1 an 3 luni

b) Efectiv realizată:

1 an 3 luni

c) Motivul de decalar a termenului contractului (dacă este cazul), care va si susținut pe baza de acte adiționale încheiate cu beneficiarul:

Nu au fost

10. Numărul și data procesului-verbal de recepție la terminarea lucrărilor:

Nr. 1 din 25.08.2017

11. Principalele remedieri și completări care au fost înscrise în procesul verbal:

nu au fost

12. Alte aspecte relevante prin care ofertantul își susține experiența similară, cu referire în mod special la suprafețe sau volumele fizice ale principalelor capacități și categorii de lucrări prevăzute în contract: nu sunt

Nume:

Denis ȚURCAN

Funcția în cadrul companiei:

Director

Semnat

(semnătura)

Denumirea firmei și sigiliu

VALDCONGRUP S.R.L.

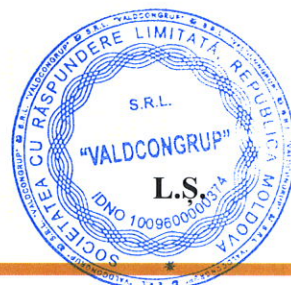

13

14 martie 2016

mun. Chișinău

„VALDCONGRUP” S.R.L., c/f 1009600000374 numită în continuare „Subantreprenor”, în persoana directorului dl **Turcan Denis**, care activează în baza Statutului, pe deoparte și S.R.L. „Cărpeni”, c/f 1004600011126 numită în continuare „Antreprenor”, în persoana directorului dl **Ion Vrabii** care activează în baza Statutului, pe de altă parte, numită împreună „părți”, au încheiat prezentul contract cu privire la următoarele:

## 1. OBIECTUL CONTRACTULUI

1.1. Subantreprenorul se obligă să execute la solicitarea Antreprenorului pe riscul său, în conformitate cu documentația de proiect, devizul de cheltuieli și graficul de efectuare, **lucrări de montare a coloanelor de canalizare interioară pluvială C2, coloanelor de canalizare fecală interioară C1, apeductul interior Al(apa rece), apeductului interior T3 (apa caldă), canalizarea fecală exterioară, apeductul exterior, sistema de încălzire și montarea cazanelor (cazanele beneficiarului) la blocurile de locuit 1-7 cu parcare auto subterana de str. P. Ungureanu 1A**, iar Beneficiarul se obligă să recepționeze lucrările și să plătească prețul convenit.

1.2. Lucrările vor fi executate cu materialele subantreprenorului, excepție fiind cazanele care sunt oferite de beneficiar

## 2. VALOAREA CONTRACTULUI ȘI MODUL DE ACHITARE

2.1. Prețul lucrărilor este aprobat de părți conform devizelor de cheltuieli, pe fiecare obiect solicitat separat care devin anexe la prezentul contract. Devizul de cheltuieli poate fi modificat de către părți dacă se va micșora sau majora volumul de lucrări.

2.2. Beneficiarul achită lucrările executate după prezentarea proceselor verbale de recepție a etapelor pe compartimente

2.3. Beneficiarul va reține 5 (cinci) % din sumele spre achitare pentru lucrările executate în calitate de garanție pentru buna execuție, care vor fi achitate după darea în exploatare a Complexului locativ dar nu mai târziu de 30 noiembrie 2017.

## 3. DREPTURILE ȘI OBLIGAȚIILE PĂRȚILOR

### A. DREPTURILE ȘI OBLIGAȚIILE SUBANTREPRENORULUI

3.1. Să execute lucrările în conformitate cu documentația de proiect, standardele, normele în vigoare și indicațiile Beneficiarului.

3.2. Să informeze Beneficiarul despre necesitatea executării unor lucrări suplimentare neprevăzute de prezentul contract și să coordoneze cu acesta caracterul, volumul, prețul și termenii de executare a acestor lucrări.

3.3. În cazul când subantreprenorul nu a informat Beneficiarul despre necesitate executării unor lucrări suplimentare și respectiv modificarea devizului de cheltuieli Antreprenorul general este în drept de a nu achita lucrările suplimentare.

3.4. Să informeze Beneficiarul despre faptul că executarea indicațiilor acestuia sau calitatea materialelor (Beneficiarului) folosite amenință trântăria, validitatea or utilitatea lucrărilor executate sau despre orice alte situații care pot duce la diminuarea trântăriei, calității sau utilității lucrărilor executate. Dacă Beneficiarul, fiind informat în scris, nu a dat indicații, într-un



timp rezonabil, despre modificarea modului de executare a lucrărilor sau nu a înlăturat situațiile ce pot duce la diminuarea trântăriei, validității sau utilității lucrărilor executate, Subantreprenorul este în drept de a refuza executarea lucrărilor.

3.5. Subantreprenorul, prezintă în modul și termenul stabilit documentația de execuție: Registrul lucrărilor executate zilnic, Procesele verbale ale lucrărilor ce devin ascunse și în faze determinate, probele, documentele de însoțire a materialelor etc...

3.6. Să asigure protecția muncii, respectarea tehnicii de securitate și normele sanitare, ordinii și disciplinei atât angajaților săi, cât și anghajaților Beneficiarului care vor fi implicați la executarea lucrărilor sub supravegherea Subantreprenorului. În acest sens, Subantreprenorul va fi responsabil personal pentru orice fel de prejudicii ce pot surveni în legătură cu neexecutarea acestei obligații.

3.7. Să asigure integritatea materialelor și construcțiilor pe sectorul său de lucru, iar pentru pază să le înregistreze sub semnătură în registrul de dare primire spre pază zilnic.

3.8. La înșirarea lucrărilor să curețe sectorul unde au efectuat lucrările de utilajul și materiale de construcții, deșeuri ș.a.

## B. BENEFICIARUL

3.9. Să achite și să recepționeze în termenul stabilit lucrările executate de subantreprenor.

3.10. Să formeze Comisia de Recepție a lucrărilor în termen de 3 (trei) zile din momentul depunerii cererii de către subantreprenor.

3.11. Beneficiarul este în drept să efectueze în orice în momentul controlului executării lucrărilor.

3.12. Să solicite subantreprenorului remedierea rebutului..

3.13. Beneficiarul este în drept să transmită subantreprenorului materiale și utilaje necesare pentru executarea lucrărilor, iar acesta este obligat să le primească și să le folosească în conformitate cu indicațiile Beneficiarului. Dacă utilizarea materialelor și utilajelor furnizate de Beneficiar, sunt prevăzute în deviz, părțile vor efectua recalcularea corespunzătoare a devizului de cheltuieli.

## 4. TERMENUL EXECUTĂRII LUCRĂRILOR

4.1. Termenul de execuție și recepție definitivă a lucrărilor de subantrepriză se stabilește de părți pentru fiecare obiect solicitat separat, conform graficului de execuție.

4.2. Dacă în procesul executării lucrărilor intervin modificări la solicitarea Beneficiarului și anume în ce privește volumul lucrărilor și termenul de executare prevăzut în contract, noul termen se stabilește în formă scrisă și trebuie să corespundă cu termenul necesar pentru executarea lucrărilor și modificărilor de proiect.

## 5. RECEPȚIA LUCRĂRILOR

5.1. Acceptarea lucrărilor de construcție-montaj, se efectuează prin semnarea proceselor verbale de recepție. Procesele-verbale de recepție, semnate de părți confirmă îndeplinirea de către subantreprenor a obligațiilor sale contractuale și servesc drept temei pentru achitarea valorii acestora.

5.2. Procesele-verbale de recepție a lucrărilor executate se semnează în cazul corespunderii lucrărilor executate cu prevederile normelor și regulilor în construcții, proiectului și normativelor în vigoare.

5.3. În cazul în care, lucrările executate nu vor corespunde cerințelor Beneficiarului și termenii tehnice aplicabile în construcții (referitor la calitatea, rezistența, utilitatea etc), Beneficiarul este în drept să refuze semnarea proceselor verbale de recepție a lucrărilor și să achite valoarea acestora.

## 6. RĂSPUNDEREA PĂRȚILOR

- 6.1. Partea care își îndeplinește obligațiile contractuale în mod corespunzător trebuie să restituie celelalte părți, la cerința ultimei, cheltuielile și pierderile suferite
- 6.2. În cazul neachitării lucrărilor executate în termenul stabilit Beneficiarul achită o penalitate de 0,05% din suma neachitată, pentru fiecare zi calendaristică restantă, dar nu mai mult de 10%.
- 6.3. Pentru încălcarea termenelor de executare a lucrărilor, Subantreprenorul achită penalitate în mărime de 0,05% din valoarea totală a lucrărilor, pentru fiecare zi calendaristică restantă, dar nu mai mult de 10%.
- 6.4. Plata penalităților precum și restituirea prejudiciilor, nu eliberează părțile de executarea obligațiilor contractuale asumate.

## 7. TERMENUL DE GARANȚIE ȘI GARANȚIA CALITĂȚII

- 7.1. Pentru lucrările executate, Subantreprenorul acordă un termen de garanție de 5 (cinci) ani, calculați din data semnării procesului verbal de recepție la terminarea lucrărilor.
- 7.2. Dacă în perioadă de garanție se depistează careva defecte apărute în urma executării necalitative a lucrărilor, Subantreprenorul este obligat să înlăture din cont propriu, în termenii stabiliți împreună cu Beneficiarul. Pentru fixarea defectelor, stabilirea ordinii și termenelor de înlăturare a acestora, Subantreprenorul este obligat să delege un reprezentant al său în cel mult 3 zile de la data primirii notificării în scris de la Beneficiar.
- 7.3. În cazul refuzului de către Subantreprenor de a întocmi sau semna actul defectelor depistate, Beneficiarul întocmește un act corespunzător și solicită efectuarea unei expertize calificate numită din cont propriu. În cazul stabilirii vinovăției Subantreprenorului în defectele depistate, ultimul este obligat să compenseze cheltuielile Beneficiarului pentru efectuarea expertizei.
- 7.4. În cazul refuzului Subantreprenorului de a înlătura defectele depistate, Beneficiarul cu condiția notificării în prealabil a Subantreprenorului, este în drept de a alege o alta companie pentru înlăturarea defectelor din contul subantreprenorului.

## 8. SOLUȚIONAREA LITIGIILOR

- 8.1. Litigiile, neclaritățile și întrebările apărute între părți se soluționează pe calea tratativelor între acestea.
- 8.2. În cazul în care părțile nu au ajuns la un numitor comun în scopul soluționării divergențelor apărute părțile sunt în drept să soluționeze litigiul prin intermediul instanței de judecată.
- 8.3. În cazul litigiilor apărute referitor la calitatea, cantitatea materialelor, procedura de verificare, corectitudinea testării, utlajul de construcție folosit, partea interesată, este în drept să numească expertiză. Costul expertizei este acoperit de partea interesată, cu excepția cazului când aceasta va demonstra încălcarea cauzelor contractuale de către partea opusă. În situația dată costul expertizei va fi achitat de partea vinovată.

## 9. REZILIEREA CONTRACTULUI

- 9.1. Părțile pot rezilia contractul de comun acord, după notificarea în scris a părții opuse cu cel puțin 10 (zece) zile înainte, în cazul posederii probelor, că una din părți nu are capacitatea de a-și onora obligațiunile asumate.
- 9.2. În cazul rezilierii contractului după începerea lucrărilor și pînă la finalizarea acestora, Subantreprenorul convoacă comisia de primire, care împreună cu Beneficiarul, întocmește un raport al lucrărilor efectuate de facto, stabilește costul lucrărilor care trebuie achitate (întreținându-se cont de avansul plătit și materialele care vor fi returnate (sau valoarea totală a acestora). În cazul dat toate achităriile reciproce trebuie efectuate în termen de 5 zile bancare din momentul semnării actului de verificare.

## 10. SITUAȚII DE FORȚĂ MAJORĂ

- 10.1. Părțile sunt eliberate de răspunderea pentru neexecutarea parțială sau totală a obligațiilor contractuale în cazul unei forțe majore care a apărut din momentul intrării în vigoare a prezentului contract.
- 10.2. Prin „forță majoră” se înțeleg evenimentele imprevizibile care sunt provocate de fenomene ale naturii: cutremure de pământ, alunecări de terenuri, incendii, secetă, vânturi puternice, ploi torențiale, inundații, geruri, izăpeziri s.a. sau circumstanțe sociale: revoluții, stări beligerante, blocade, greve, interdicția la nivel statal a importului sau exportului, epidemii ș.a.m.d.. Lista acestor fenomene și circumstanțe nu poate fi exhaustivă.

Stabilirea evenimentelor de forță majoră este determinată de trei criterii:

- Evenimentele sunt excepționale
  - Evenimentele sunt imprevizibile, ele nicidecum nu puteau fi cunoscute la semnarea contractului
  - Evenimentele sînt obiectiv de nepreîntîmpinat și invicibile
- 10.3. Existența forței majore o confirmă Certificatul emis de către Camera de Comerț și Industrie a Republicii Moldova. Certificatul trebuie să conțină informația necesară care ar permite părților să determine caracterul fenomenelor parțiale ori depline a obligațiilor contractuale.
- 10.4. Părțile sunt obligate să se informeze reciproc despre faptul apariției circumstanțelor neprevăzute.

## 11. DISPOZIȚII FINALE

- 11.1. Contractul poate fi modificat printr-un acord adițional.
- 11.2. La finalizarea lucrărilor Subantreprenorul transmite Beneficiarului documentația de executare a lucrărilor efectuate.
- 11.3. Actele enumerate în capitolul 3 a prezentului contract nu pot fi modificate, multiplicare sau folosite cu altă destinație decît cu destinația indicată în contract.
- 11.4. Informația oferită de Beneficiar are un caracter confidențial.
- 11.5. Prezentul contract este întocmit în 2 exemplare dintre care 1 exemplar pentru fiecare parte.

## 12. ADRESELE JURIDICE ȘI RECHIZITELE DE PLATĂ

<p>„CĂRPENI” S.R.L. mun. Chișinău, str. Grenoble 167/1 of. 137 tel/fax 022 62-35-25 c/b: MOLDMD2X309 TVA: 6700001 IBAN: MD85ML0000000 22518092122 c/f: 1004600011126</p> <p>Director _____</p>	<p>„VALDCONGRUP” S.R.L. mun. Chișinău, str. Uzinelor 171/2 tel 022 42-83-93 fax 022 42-80-62 BC „Energbank” S.A. fil. Botanica c/b: ENEGMD22858 TVA: 0404313 IBAN: MD47EN000000222404607858 c/f: 1009600000374</p> <p>Director _____ Denis Turcan</p>
--	---

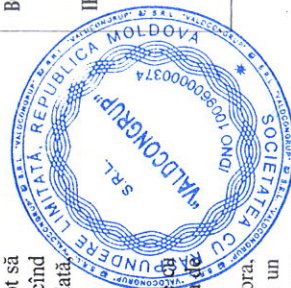



8. Foia de parcurs seria: numar: data  
 Путевой лист серия номер дата  
 9. Transportator "Valdcongrup" SRL; m. Chisinau, str. Uzinelor, nr. 171/2; 1009600000374 c.f./nr.TVA 1009600000374  
 Перевозчик  
 "Valdcongrup" SRL, m. Chisinau, str. Uzinelor, nr. 171/2. BC "Energbank" S.A. filiala "Botanica" c.f./nr.TVA 1009600000374  
 Chisinau, CIB: ENEGMD22858, C/D: MD47EN0000222404607858  
 Ф.к./код.НДС 0404313  
 1. Furnizor: "Valdcongrup" SRL, m. Chisinau, str. Uzinelor, nr. 171/2. BC "Energbank" S.A. filiala "Botanica" c.f./nr.TVA 1009600000374  
 Подзащитка Chisinau, CIB: ENEGMD22858, C/D: MD47EN0000222404607858  
 Ф.к./код.НДС 0404313  
 2. Comparator: Carpenti SRL, oriloveni str. Al.cel Bun 28 of.52. BC "MOLDINDCONBANK" S.A. Chisinau, CIB: MOLDM2X, C/D: MDB5ML00000022518092122  
 Покупатель MOLDM2X, C/D: MDB5ML00000022518092122  
 Ф.к./код.НДС 6700001

3. Delegație delegatul 4. Documente anexate  
 Доверенность делегированный Прилагаемые документы  
 luna aprilie 2016

5. Punct încărcare		6. Punct descărcare		7. Redirițări							
m Chisinau str Uzinelor 171/2		m Chisinau str Petru Ungureanu 1/A		m Chisinau str Ungureanu 1a							
Пункт погрузки		Пункт разгрузки		Переадресовки							
10.1	10.2	10.3	10.4	10.5	10.6	10.7	10.8	10.9	10.10	10.11	10.12
Denumirea mărfurilor, serviciilor și cod pomentele și cod de marfă	Unitate de măsură	Canitatea mărfurilor, volumul	Preț unitar fără TVA, lei	Valoarea totală fără TVA, lei	Cota TVA, %	Suma totală a TVA, lei	Valoarea mărfurilor, serviciilor, lei	Altă informație	Tip ambalaj	Nr locuri	Masa brută, tone
Наименование товаров, услуг	Единица измерения	Количество товаров, объем услуг	Цена единицы без НДС, лев	Общая сумма НДС, лев	Ставка НДС, %	Общая сумма НДС, лев	Стоимость товаров, услуг, лев	Другая информация	Тип упаковки	Кол-во мест	Масса брутто, тонн
Lucrari de mont, a canal, fecale C1 la blocul nr 7 str P.Ungureanu 1/A	act	1,000	107 390,00	107 390,00	20%	21 478,00	128 868,00				
				107 390,00	X	21 478,00	128 868,00		X	X	
				107 390,00	X	21 478,00	128 868,00		X	X	

11. TOTAL (pe pagina) / Всего (по странице) 49 583,33 X 9 916,67 59 500,00 X X X  
 12. TOTAL (pe factura fiscală) / Всего (по налоговой накладной) 49 583,33 X 9 916,67 59 500,00 X X X

13. Prețurile eligibile: Turcan D.A.-Director (sef) întreprindere  
 Должностные лица и подписи  
 Turcan D.A.-Director (sef) întreprindere  
 Должность, фамилия, имя и подпись

Prețul bunurilor (serviciilor):  
 Цена материальных ценностей (услуги)  
 Turcan D.A.-Director (sef) întreprindere  
 Должность, фамилия, имя и подпись

Prețul bunurilor intermediarilor (transportatorului):  
 Цена посредничества посредника (перевозчика)  
 Turcan D.A.-Director (sef) întreprindere  
 Должность, фамилия, имя и подпись

Prețul bunurilor intermediarilor (transportatorului):  
 Цена посредничества посредника (перевозчика)  
 Turcan D.A.-Director (sef) întreprindere  
 Должность, фамилия, имя и подпись

Prețul bunurilor (serviciilor) cumpărătorului:  
 Цена материальных ценностей (услуги) покупателя  
 Turcan D.A.-Director (sef) întreprindere  
 Должность, фамилия, имя и подпись

8. Foia de parcurs seria: numar: data  
 Путевой лист серия номер дата  
 9. Transportator "Valdcongrup" SRL; m. Chisinau, str. Uzinelor, nr. 171/2; 1009600000374 c.f./nr.TVA 1009600000374  
 Перевозчик  
 "Valdcongrup" SRL, m. Chisinau, str. Uzinelor, nr. 171/2. BC "Energbank" S.A. filiala "Botanica" c.f./nr.TVA 1009600000374  
 Chisinau, CIB: ENEGMD22858, C/D: MD47EN0000222404607858  
 Ф.к./код.НДС 0404313  
 1. Furnizor: "Valdcongrup" SRL, m. Chisinau, str. Uzinelor, nr. 171/2. BC "Energbank" S.A. filiala "Botanica" c.f./nr.TVA 1009600000374  
 Подзащитка Chisinau, CIB: ENEGMD22858, C/D: MD47EN0000222404607858  
 Ф.к./код.НДС 0404313  
 2. Comparator: Carpenti SRL, oriloveni str. Al.cel Bun 28 of.52. BC "MOLDINDCONBANK" S.A. Chisinau, CIB: MOLDM2X, C/D: MDB5ML00000022518092122  
 Покупатель MOLDM2X, C/D: MDB5ML00000022518092122  
 Ф.к./код.НДС 6700001

3. Delegație delegatul 4. Documente anexate  
 Доверенность делегированный Прилагаемые документы  
 luna mai 2015

5. Punct încărcare		6. Punct descărcare		7. Redirițări							
m Chisinau str Uzinelor 171/2		m Chisinau str Ungureanu 1a		m Chisinau str Ungureanu 1a							
Пункт погрузки		Пункт разгрузки		Переадресовки							
10.1	10.2	10.3	10.4	10.5	10.6	10.7	10.8	10.9	10.10	10.11	10.12
Denumirea mărfurilor, serviciilor și cod pomentele și cod de marfă	Unitate de măsură	Canitatea mărfurilor, volumul	Preț unitar fără TVA, lei	Valoarea totală fără TVA, lei	Cota TVA, %	Suma totală a TVA, lei	Valoarea mărfurilor, serviciilor, lei	Altă informație	Tip ambalaj	Nr locuri	Masa brută, tone
Наименование товаров, услуг	Единица измерения	Количество товаров, объем услуг	Цена единицы без НДС, лев	Общая сумма НДС, лев	Ставка НДС, %	Общая сумма НДС, лев	Стоимость товаров, услуг, лев	Другая информация	Тип упаковки	Кол-во мест	Масса брутто, тонн
Lucrari de mont, a canal, fecale C1 la blocul nr 7 str P.Ungureanu 1/A	act	1,000	49 583,33	49 583,33	20%	9 916,67	59 500,00				
				49 583,33	X	9 916,67	59 500,00		X	X	
				49 583,33	X	9 916,67	59 500,00		X	X	

11. TOTAL (pe pagina) / Всего (по странице) 49 583,33 X 9 916,67 59 500,00 X X X  
 12. TOTAL (pe factura fiscală) / Всего (по налоговой накладной) 49 583,33 X 9 916,67 59 500,00 X X X

13. Prețurile eligibile: Turcan D.A.-Director (sef) întreprindere  
 Должностные лица и подписи  
 Turcan D.A.-Director (sef) întreprindere  
 Должность, фамилия, имя и подпись

Prețul bunurilor (serviciilor):  
 Цена материальных ценностей (услуги)  
 Turcan D.A.-Director (sef) întreprindere  
 Должность, фамилия, имя и подпись

Prețul bunurilor intermediarilor (transportatorului):  
 Цена посредничества посредника (перевозчика)  
 Turcan D.A.-Director (sef) întreprindere  
 Должность, фамилия, имя и подпись

Prețul bunurilor intermediarilor (transportatorului):  
 Цена посредничества посредника (перевозчика)  
 Turcan D.A.-Director (sef) întreprindere  
 Должность, фамилия, имя и подпись

Prețul bunurilor (serviciilor) cumpărătorului:  
 Цена материальных ценностей (услуги) покупателя  
 Turcan D.A.-Director (sef) întreprindere  
 Должность, фамилия, имя и подпись

Stampa companiei: SOCIETATEA CU RASPUNDE LIMITAT "VALDCONGRUP" S.R.L. Chisinau, str. Uzinelor nr. 171/2. CIB: ENEGMD22858. C/D: MD47EN0000222404607858. F.к./код.НДС 0404313.

Stampa clientului: SOCIETATEA CU RASPUNDE LIMITAT "CARPENI" S.R.L. Chisinau, str. Uzinelor nr. 171/2. CIB: ENEGMD22858. C/D: MD47EN0000222404607858. F.к./код.НДС 0404313.

Stampa de plată: SOCIETATEA CU RASPUNDE LIMITAT "CARPENI" S.R.L. Chisinau, str. Uzinelor nr. 171/2. CIB: ENEGMD22858. C/D: MD47EN0000222404607858. F.к./код.НДС 0404313.





*Unegritate!*

Forma 1 (2010)  
 Anexa 1 la Ordinul Ministrului de Finanțe și Republicii Moldova  
 nr. 115 din 6 septembrie 2010  
 Tipul de formă  
 Proiectare  
 Nr. 115 din 6 septembrie 2010

FACTURA FISCALĂ  
 НАЛОГОВАЯ НАКЛАДНАЯ  
 Seria, Nr. AAA 2341900  
 Серия №



8. Foia de parcurs număr: \_\_\_\_\_ data \_\_\_\_\_  
 Пулевой лист серия номер  
 9. Transportator "Valdcongrup" SRL: m. Chișinău, 1009600000374  
 str. Uzinelor, nr. 171/2, Ф.К./код НДС 0404313  
 Перевозчик 1009600000374  
 1. Furnizor: "Valdcongrup" SRL, m. Chișinău, str. Uzinelor, nr. 171/2. BC "ENERGBANK" S.A., filială "Botanica"  
 поставщик Chișinău, С/В: ENEC0102288, MD47EN000000022240607858  
 2. Cumpărător: Carpent SRL, or. Ialoveni str. Al. cel Bun 28 of.52. BC "MOLINDCONBANK" S.A. Chișinău, С/В:  
 покупатель MOLDMD2X, MD85ML000000022518092122  
 Ф.К./код НДС 0404313  
 Ф.К./код НДС 6700001

4. Documente anexate \_\_\_\_\_  
 Прилагаемые документы  
 5. Punct încărcare \_\_\_\_\_  
 Пункт разгрузки  
 6. Punct descărcare \_\_\_\_\_  
 Пункт разгрузки  
 7. Redirișări \_\_\_\_\_  
 Переадресовки

10.1	10.2	10.3	10.4	10.5	10.6	10.8	10.9	10.10	10.11	10.12
Denumirea mărfurilor, serviciilor și cod pomencitor al mărfii	Unitate de măsură	Cantitatea	Preț unitar	Valoarea	Cota TVA	Valoarea	Alte informații	Tip ambalaj	Masa brută	
Наименование товаров и номенклатурный код товара	Единица измерения	Кол-во товаров	Цена единицы без НДС	Общая сумма без НДС	Ставка НДС	Сумма НДС	Другая информация	Тип упаковки	Кол-во брутто	Масса нетто
Lucrari de montare a sistemelor A1 in blocul 1-7	act	1,000	119 204,70	119 204,70	20%	23 840,94				
Lucrari de montare a sistemelor T3 in blocul nr 7	act	1,000	22 517,61	22 517,61	20%	4 503,52				
Lucrari de montare a sistemului de incalzire in blocul nr 7	act	1,000	316 650,63	316 650,63	20%	63 330,13				
<p>11. TOTAL (pe pagină) / Всего (по странице) 458 372,94 X 91 674,59 550 047,53 X X X</p> <p>12. TOTAL (pe factura fiscală) / Всего (по налоговой накладной) 458 372,94 X 91 674,59 550 047,53 X X X</p> <p>13. Punct de vânzare: _____                  Турчан Д.А.-Director (sef) Intreprindere                  Отпуск разрешен: _____                  Funcția, numele, prenumele și semnătura                  Должность, фамилия, имя и подпись</p> <p>14. Predat bunurile (serviciile): _____                  Сдан материальные ценности (услуги)                  Funcția, numele, prenumele și semnătura                  Должность, фамилия, имя и подпись</p> <p>15. Primit bunurile intermediare (transportatorului): _____                  Принят материальные ценности посредник (перевозчик)                  Funcția, numele, prenumele și semnătura                  Должность, фамилия, имя и подпись</p> <p>16. Predat bunurile intermediare (transportatorului): _____                  Сдан материальные ценности посредник (перевозчик)                  Funcția, numele, prenumele și semnătura                  Должность, фамилия, имя и подпись</p> <p>17. Primit bunurile (serviciile) cumpărătorului: _____                  Принят материальные ценности (услуги) покупатель                  Funcția, numele, prenumele și semnătura                  Должность, фамилия, имя и подпись</p>										

11. TOTAL (pe pagină) / Всего (по странице) 458 372,94 X 91 674,59 550 047,53 X X X

12. TOTAL (pe factura fiscală) / Всего (по налоговой накладной) 458 372,94 X 91 674,59 550 047,53 X X X

13. Punct de vânzare: \_\_\_\_\_  
 Турчан Д.А.-Director (sef) Intreprindere  
 Отпуск разрешен: \_\_\_\_\_  
 Funcția, numele, prenumele și semnătura  
 Должность, фамилия, имя и подпись

14. Predat bunurile (serviciile): \_\_\_\_\_  
 Сдан материальные ценности (услуги)  
 Funcția, numele, prenumele și semnătura  
 Должность, фамилия, имя и подпись

15. Primit bunurile intermediare (transportatorului): \_\_\_\_\_  
 Принят материальные ценности посредник (перевозчик)  
 Funcția, numele, prenumele și semnătura  
 Должность, фамилия, имя и подпись

16. Predat bunurile intermediare (transportatorului): \_\_\_\_\_  
 Сдан материальные ценности посредник (перевозчик)  
 Funcția, numele, prenumele și semnătura  
 Должность, фамилия, имя и подпись

17. Primit bunurile (serviciile) cumpărătorului: \_\_\_\_\_  
 Принят материальные ценности (услуги) покупатель  
 Funcția, numele, prenumele și semnătura  
 Должность, фамилия, имя и подпись

14. Predat bunurile (serviciile): \_\_\_\_\_  
 Сдан материальные ценности (услуги)  
 Funcția, numele, prenumele și semnătura  
 Должность, фамилия, имя и подпись

15. Primit bunurile intermediare (transportatorului): \_\_\_\_\_  
 Принят материальные ценности посредник (перевозчик)  
 Funcția, numele, prenumele și semnătura  
 Должность, фамилия, имя и подпись

16. Predat bunurile intermediare (transportatorului): \_\_\_\_\_  
 Сдан материальные ценности посредник (перевозчик)  
 Funcția, numele, prenumele și semnătura  
 Должность, фамилия, имя и подпись

17. Primit bunurile (serviciile) cumpărătorului: \_\_\_\_\_  
 Принят материальные ценности (услуги) покупатель  
 Funcția, numele, prenumele și semnătura  
 Должность, фамилия, имя и подпись



*[Handwritten signature]*



05.05.2014

FACTURĂ FISCALĂ  
НАЛОГОВАЯ НАКЛАДНАЯ

Seria, Nr. AAA 2341914  
Серия, №



8. Foia de parcurs / Путевой лист  
9. Transportator / Перевозчик  
1. Furnizor: "Valdcongroup" SRL, m. Chisinau, str. Uzinelor, nr. 171/2, BC "Energbank" S.A. filiala "Botanica"  
2. Cumparator: Carpini SRL, orlajoveni str Al cel Bun 28 of 52, BC "MOLDINDCONBANK" S.A. Chisinau, CIB;  
3. Delegație / делегированный  
4. Documente anexate / Прилагаемые документы

10.1	10.2	10.3	10.4	10.5	10.6	10.7	10.8	10.9	10.10	10.11	10.12
Denumirea mărfurilor, serviciilor și cod pomencator al mărfii	Unitate de măsură	Capacitatea mărfurilor, volumul	Pret unitar fără TVA, lei	Valoarea totală fără TVA, lei	Cota TVA, %	Suma TVA, lei	Valoarea mărfurilor, serviciilor, lei	Alta informație	Tip ambalaj	Nr locuri	Masa brută
Lucrari de montare a sistemului de incalzire in blocuri nr 2	act	1,000	15 095,15	15 095,15	20%	3 019,03	18 114,18				
Lucrari de montare a sistemului A1	act	1,000	52 347,21	52 347,21	20%	10 469,44	62 816,65				
Lucrari de montare a sistemului de incalzire in blocuri nr 5	buc.	1,000	327 352,49	327 352,49	20%	65 450,51	392 703,00				

11. TOTAL (pe pagina) / Всего (по странице)  
12. TOTAL (pe factura fiscală) / Всего (по налоговой накладной)  
13. Permis elaboreaza: / Turcan D.A.-Director (sef intreprindere)  
14. Predat bunurile (serviciile):  
L.S.

15. Primit bunurile intermediare (transportatorului):  
16. Predat bunurile intermediare (transportatorului):  
17. Primit bunurile (serviciile) cumparatorului:



05.05.2014

FACTURĂ FISCALĂ  
НАЛОГОВАЯ НАКЛАДНАЯ

Seria, Nr. AAA 2341923  
Серия, №



8. Foia de parcurs / Путевой лист  
9. Transportator / Перевозчик  
1. Furnizor: "Valdcongroup" SRL, m. Chisinau, str. Uzinelor, nr. 171/2, BC "Energbank" S.A. filiala "Botanica"  
2. Cumparator: Carpini SRL, orlajoveni str Al cel Bun 28 of 52, BC "MOLDINDCONBANK" S.A. Chisinau, CIB;  
3. Delegație / делегированный  
4. Documente anexate / Прилагаемые документы

10.1	10.2	10.3	10.4	10.5	10.6	10.7	10.8	10.9	10.10	10.11	10.12
Denumirea mărfurilor, serviciilor și cod pomencator al mărfii	Unitate de măsură	Capacitatea mărfurilor, volumul	Pret unitar fără TVA, lei	Valoarea totală fără TVA, lei	Cota TVA, %	Suma TVA, lei	Valoarea mărfurilor, serviciilor, lei	Alta informație	Tip ambalaj	Nr locuri	Masa brută
Lucrari de montare a sistemului de incalzire in blocuri nr 2	act	1,000	312 375,37	312 375,37	20%	62 475,03	374 850,20				
Lucrari de montare a sistemului A1 in blocul de locuit nr 2	act	1,000	51 901,81	51 901,81	20%	10 380,32	62 282,93				
Lucrari de montare a sistemului T3 in blocul de locuit nr 2	act	1,000	14 737,08	14 737,08	20%	2 947,42	17 684,50				
Lucrari de montare a sistemului de incalzire in blocuri nr 5	act	1,000	390 786,57	390 786,57	20%	78 157,31	468 943,88				
Lucrari de montare a sistemului A1 in blocul de locuit nr 5	act	1,000	67 859,94	67 859,94	20%	13 551,99	81 551,93				
Lucrari de montare a sistemului T3 in blocul de locuit nr 5	act	1,000	23 664,02	23 664,02	20%	4 732,80	28 396,82				

11. TOTAL (pe pagina) / Всего (по странице)  
12. TOTAL (pe factura fiscală) / Всего (по налоговой накладной)  
13. Permis elaboreaza: / Turcan D.A.-Director (sef intreprindere)  
14. Predat bunurile (serviciile):  
L.S.

15. Primit bunurile intermediare (transportatorului):  
16. Predat bunurile intermediare (transportatorului):  
17. Primit bunurile (serviciile) cumparatorului:



**FACTURA FISCALA**  
СЕРИЯ, № AAA 2341934  
НАЛОГОВАЯ НАКЛАДНАЯ  
Серия, №



8. Foia de parcurs seria: număr: data  
Путевой лист серия номер дата  
9. Transportator "Valdcongrup" SRL, m. Chisinau, str. Uzinelor, nr. 171/2, c./I nr.TVA 100960000374  
Перевозчик 100960000374  
1. Furnizor: "Valdcongrup" SRL, m. Chisinau, str. Uzinelor, nr. 171/2, BC "Energbank" S.A. filiala "Botanica" c./I nr.TVA 100960000374  
Поставщик Chisinau, C/В: ENEGMD22858, MD47EN00000222404607858  
2. Cumparator: Carpem SRL, of. Ialoveni str. Al. Ceal Bun 28 of. 52, BC "MOLDINDCONBANK" S.A. Chisinau, C/В: MOLDMDXZ, MD85ML00000022518092122 c./I nr.TVA 100460001126

3. Delegație delegatul  
Доверенность делегированный  
4. Documente anexate  
Прилагаемые документы

10.1	10.2	10.3	10.4	10.5	10.6	10.7	10.8	10.9	10.10	10.11	10.12
Denumirea serviciilor și codul serviciilor	Unitate de măsură	Cantitatea	Preț unitar	Valoarea	Cota TVA, lei	Suma TVA, lei	Valoarea	Alte informații	Tip ambalaj	Nr. locuri	Masa brută, tone
Наименование товаров и код товара	Единица измерения	Количество товаров	Цена ед. без НДС	Общая сумма без НДС	Ставка НДС	Общая сумма НДС	Стоимость товаров, услуг, левая	Другая информация	Тип упаковки	Кол-во мест	Масса брутто, тонн
Complex de blocuri de locuit din str. P Ungureanu 1A 9910000108	act	1,000	87 161,67	87 161,67	20%	17 432,33	104 594,00				
Unirea cazanelor in condestat la sistemul de canalizare blocul nr 6 9910000109	act	1,000	6 362,50	6 362,50	20%	1 272,50	7 635,00				
Unirea cazanelor in condestat la sistemul de canalizare blocul nr 5 9910000110	act	1,000	7 635,00	7 635,00	20%	1 527,00	9 162,00				
Unirea cazanelor in condestat la sistemul de canalizare blocul nr 3 9910000111	act	1,000	7 794,17	7 794,17	20%	1 558,83	9 353,00				
Unirea cazanelor in condestat la sistemul de canalizare blocul nr 2 9910000112	act	1,000	6 203,33	6 203,33	20%	1 240,67	7 444,00				
Unirea cazanelor in condestat la sistemul de canalizare blocul nr 1 9910000113	act	1,000	6 203,33	6 203,33	20%	1 240,67	7 444,00				
<b>11. TOTAL (pe pagina) / Всего (по странице)</b> 121 360,00 X 24 272,00 X 145 632,00 X X X X <b>12. TOTAL (pe factura fiscală) / Всего (по налоговой накладной)</b> 121 360,00 X 24 272,00 X 145 632,00 X X X X <b>13. Prețuri elaborate:</b> Turcan D.A.-Director (sefi întreprindere)											

14. Prețuri furnizate (serviciile): Turcan A.I.-Diriginte santier (studii suportatoare)  
 15. Prețuri furnizate intermediarii (transportatori):  
 16. Prețuri materialele (serviciile): Turcan D.A.-Director (sefi întreprindere)  
 17. Prețuri materialele (serviciile) cumparatori:  
 L.S. М.П.



**FACTURA FISCALA**  
СЕРИЯ, № AAA 2341933  
НАЛОГОВАЯ НАКЛАДНАЯ  
Серия, №

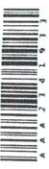

8. Foia de parcurs seria: număr: data  
Путевой лист серия номер дата  
9. Transportator "Valdcongrup" SRL, m. Chisinau, str. Uzinelor, nr. 171/2, c./I nr.TVA 100960000374  
Перевозчик 100960000374  
1. Furnizor: "Valdcongrup" SRL, m. Chisinau, str. Uzinelor, nr. 171/2, BC "Energbank" S.A. filiala "Botanica" c./I nr.TVA 100960000374  
Поставщик Chisinau, C/В: ENEGMD22858, MD47EN00000222404607858  
2. Cumparator: Carpem SRL, of. Ialoveni str. Al. Ceal Bun 28 of. 52, BC "MOLDINDCONBANK" S.A. Chisinau, C/В: MOLDMDXZ, MD85ML00000022518092122 c./I nr.TVA 100460001126

3. Delegație delegatul  
Доверенность делегированный  
4. Documente anexate  
Прилагаемые документы

10.1	10.2	10.3	10.4	10.5	10.6	10.7	10.8	10.9	10.10	10.11	10.12
Denumirea serviciilor și codul serviciilor	Unitate de măsură	Cantitatea	Preț unitar	Valoarea	Cota TVA, lei	Suma TVA, lei	Valoarea	Alte informații	Tip ambalaj	Nr. locuri	Masa brută, tone
Наименование товаров и код товара	Единица измерения	Количество товаров	Цена ед. без НДС	Общая сумма без НДС	Ставка НДС	Общая сумма НДС	Стоимость товаров, услуг, левая	Другая информация	Тип упаковки	Кол-во мест	Масса брутто, тонн
Lucrari de montare a sistemului de incalzire in blocul nr 3 9910000102	act	1,000	379 767,75	379 767,75	20%	75 953,55	455 721,30				
Lucrari de montare a sistemului A1 in blocul de locuit nr.3 9910000103	act	1,000	67 684,47	67 684,47	20%	13 536,89	81 221,36				
Lucrari de montare a sistemului T3 in blocul de locuit nr.3 9910000104	act	1,000	23 358,59	23 358,59	20%	4 671,72	28 030,31				
Lucrari de incalzire in sistemului de incalzire in blocul nr.1 9910000105	act	1,000	346 492,31	346 492,31	20%	69 098,46	414 590,77				
Lucrari de montare a sistemului A1 in blocul de locuit nr. 1 9910000106	act	1,000	57 582,06	57 582,06	20%	11 516,41	69 098,47				
Lucrari de montare a sistemului T3 in blocul de locuit nr.1 9910000107	act	1,000	22 232,26	22 232,26	20%	4 446,45	26 678,71				
<b>11. TOTAL (pe pagina) / Всего (по странице)</b> 886 117,44 X 179 223,48 X 1 076 340,92 X X X X <b>12. TOTAL (pe factura fiscală) / Всего (по налоговой накладной)</b> 886 117,44 X 179 223,48 X 1 076 340,92 X X X X <b>13. Prețuri elaborate:</b> Turcan D.A.-Director (sefi întreprindere)											

14. Prețuri furnizate (serviciile): Turcan A.I.-Diriginte santier (studii suportatoare)  
 15. Prețuri furnizate intermediarii (transportatori):  
 16. Prețuri materialele (serviciile): Turcan D.A.-Director (sefi întreprindere)  
 17. Prețuri materialele (serviciile) cumparatori:  
 L.S. М.П.





# CATAGRAF IMOBIL S.R.L.

## PLANUL GEOMETRIC AL BUNULUI IMOBIL

Numărul cadastral 0100101.323

la bunului imobil: str. Petru Ungureanu nr. 1/A, mun. Chișinău

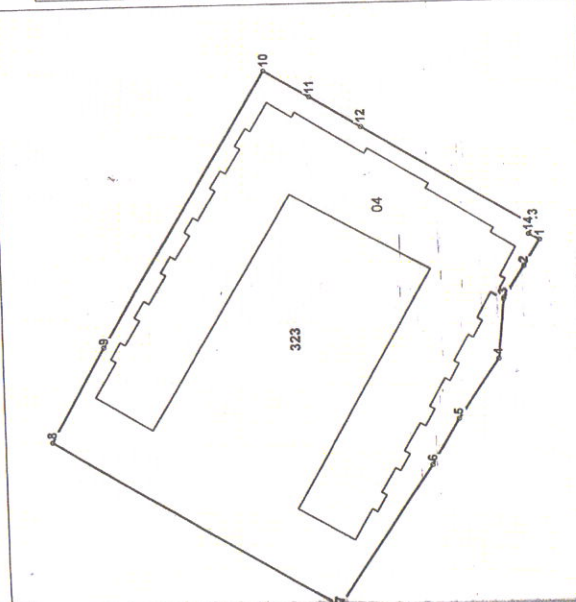

Scara tiparului: 1:1000

### Caracteristicile tehnice generale ale bunului imobil

Cadastral	Tipul bunului	Mod de folosință	Supr. terenului
23	Teren	pentru construcții	0.6233 ha
23.04	construcție	bloc locativ	2494.1 m.p

Amplasamentul bunului

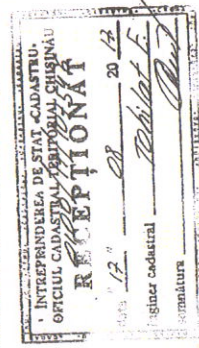

5. Comisia de recepție finală motivează propunerea făcută prin Evaluarea vizuală a obiectivului, îndeplinirea prevederilor Certificatului de urbanism nr.47/12 din 26.01.2012 și a autorizației nr. 209 din 05.05.2012 și nr.169-c/17 din 19.05.2017 prezentarea cartii tehnice și a avizului.

6. Comisia de recepție finală recomandă următoarele:  
Finalizarea Construirii Complexului de blocuri cu parcare auto subterană în limitele terenului privat S+P+9+T+Ii"D"-04.cu num.cadastral 0100101.323.04 din str.P. Ungureanu , nr 1/A cu propunerea Spre Recepție Finală

6'. Descrierea obiectivului recomandat spre recepție:  
Obiectivul cu numărul cadastral 0100101.323.04, adresa poștală mun.Chișinău, str.P.Ungureanu,1/A. destinația Bloc Locativ, compus din următoarele construcții: Bloc locativ cu parcare auto Lit.D-04 (S+P+9+T) suprafața la sol 2494.1 m.p suprafața totală interioară a construcției 24147.0 m.p. suprafața totală a încăperilor izolate locativă 17565.9 m.p.Inclusiv Suprafața totală locativa 8149.4m.p. Suprafața totală de parcare 2073.9m.p. Suprafața totală nelocativă 9416.5m.p. Suprafața totală auxiliară nelocativă 890.2m.p. Suprafața totală de uz comun 3537.0 m.p.Suprafața comercială 80.0 m.p. numărul de etaje (S+P+9+T), conform certificatului despre rezultatele inspecției bunului imobil nr. 13/A din 15.05. 2017, anexat la prezentul proces-verbal.

7. Prezentul proces-verbal, conținând 2(două) file și anexe numerotate, cu un total de file, a fost încheiat astăzi la în 6 (șase) exemplare.

Comisia de recepție finală :

Președintele:

Alina

Membrii :

Taban Ion

Responsabil Tehnic

Alexandru Stoica

Responsabil Tehnic

Mosneaga Vladimir

Responsabil Tehnic

Mitco Vladimir

Diriginta de santier

Inspector Principal al ISC

Ion Popa

Antreprenor General  
S.C. „CARPENI” S.R.L.

Vrabii Ion

Alina



Nr. 61 din 21.03.2018

### SCRISOARE DE RECOMANDARE

Prin prezenta, "CARPENI" SRL își exprimă aprecierea față de colaborarea cu societatea "VALDCONGRUP" SRL fiind un partener serios, prompt, care își îndeplinește obligațiile contractuale în timp, oferind lucrări la prețuri competitive.

Aceste concluzii au fost confirmate în urma derulării unui contract de antrepriză între societățile noastre la execuția lucrărilor de instalații rețele edilitare (încălzire, canalizare, apeduct), în valoare de 5 720 408 lei, care a fost îndeplinit în termen fără neclarități și neconcordanțe.

Buna calitate a lucrărilor executate, modul operativ și prompt de onorare a diverselor solicitări din partea noastră ne-a determinat să alegem "VALDCONGRUP" SRL ca partener în favoarea altor societăți.

Având în vedere cele menționate mai sus, recomandăm "VALDCONGRUP" SRL pentru executarea lucrărilor de construcții și ne exprimăm intenția de colaborare pe viitor cu această societate.

Cu respect,

Administrator SRL " Carpeni"



Ion Vrabii



S.C. "VALDCONGRUP" S.R.L.

C/f: 1009600000374

Email: valdcongrup@gmail.com

Tel: 0 22 428393; 0 78 664664

Fax: 0 22 428062

Adresa: str. Uzinelor 171/2, Chișinău, Republica Moldova



FORMULARUL F3.11

## DECLARAȚIE

privind dotările specifice, utilajul și echipamentul necesar pentru îndeplinirea  
corespunzătoare a contractului

Nr. d/o	Denumirea principalelor utilaje, echipamente, mijloace de transport, baze de producție (ateliere, depozite, spații de cazare) și laboratoare produse de ofertant ca necesare pentru executarea lucrării, rezultate în baza tehnologiilor pe care el urmează să le adopte	Unitatea de măsură (bucăți și seturi)	Asigurate din dotare	Asigurate de la terți sau din alte surse
0	1	2	3	4
<b>BAZE DE PRODUCȚIE</b>				
1	Oficiu	m2	150,00	Proprie
2	Depozite	m2	2 226,90	Proprie
<b>MECANISME</b>				
1	MAN TGL 8.180_Basculantă 7,5t	buc	1	Proprie
2	Iveco Ford_Basculantă 18t	buc	1	Proprie
3	Mercedez AXOR 2528_Autobasculanta 26t	buc	1	Proprie
4	Mercedes Sprinter 213 CDI_Bus 2.5t	buc	1	Proprie
5	Mercedes Sprinter 311 CDI_Bus 2.5t	buc	1	Proprie
6	TEREX HR 18_Excavator 5t	buc	1	Proprie
7	CAT 305D_Buldoexcavator 10.7t	buc	1	Proprie
8	CAT 432E_Buldoexcavator 10.7t	buc	1	Proprie
9	CAT 432E_Buldoexcavator 10.7t	buc	1	Proprie
10	CAT 307C_Excavator 8.3t	buc	1	Proprie
11	CAT 307C_Excavator 8.3t	buc	1	Proprie
12	Zil ГЯ 133_Automacara	buc	1	Chirie
13	URAL ORB 2.5_Instalație de foraj	buc	1	Chirie
14	URAL ORB 3AM_Instalație de foraj	buc	1	Chirie
15	KAMAZ ORB 2.5_Instalație de foraj	buc	1	Chirie

Nr. d/o	Denumirea principalelor utilaje, echipamente, mijloace de transport, baze de producție (ateliere, depozite, spații de cazare) și laboratoare produse de ofertant ca necesare pentru executarea lucrării, rezultate în baza tehnologiilor pe care el urmează să le adopte	Unitatea de măsură (bucăți și seturi)	Asigurate din dotare	Asigurate de la terți sau din alte surse
0	1	2	3	4
<b>UTILAJE</b>				
1	Ritmo 160 Basic_Aparat de sudură PE cap la cap	buc	1	Proprie
2	Ritmo 355 Basic_Aparat de sudură PE cap la cap	buc	1	Proprie
3	Techodue PT160_Aparat de sudură PE cap la cap	buc	1	Proprie
4	_Apar de sudură PE electrofuziune	buc	1	Proprie
5	Lombardini_Compactor mecanic cu ardere internă 150 kg	buc	2	Proprie
6	FUBAG Ranger 450_Mașină de taiat asfalt	buc	2	Proprie
7	STIHL BT 150_Motoburghiu	buc	1	Proprie
8	Honda_Generator de curent 5.5 kW	buc	1	Proprie
9	Farmer FAG 6500_Generator de curent 6.8 kW	buc	1	Proprie
10	Cedima C-BMH-160_Mașină de găurire diamantată	buc	1	Proprie
11	_Mai mecanic	buc	2	Proprie
12	_Electropompa	buc	1	Proprie
13	_Compresor, 8atm	buc	1	Proprie
14	Compresor	buc	2	Proprie
15	Makita, Bosch_Aparat de găurit	buc	4	Proprie
16	DeWalt_Ciocan rotopercutor	buc	1	Proprie
17	Einhell TC-RH 900_Ciocan rotopercutor	buc	1	Proprie
18	Einhell TC-ID 720E_Mașină de găurit	buc	1	Proprie
19	Einhel TC-MX 1400-2E_Mașină de mestecat	buc	1	Proprie
20	Bosch PLT-2_Nivelă laser pentru faianță	buc	1	Proprie
21	DWT BH-850_Perforator	buc	1	Proprie
22	Bosch PST 650_Fierăstrău vertical	buc	1	Proprie
23	Stark AG2500_Polizor unghiular	buc	3	Proprie
24	Stark AG850R_Polizor unghiular	buc	3	Proprie
25	Stark AG750_Polizor unghiular	buc	1	Proprie
26	Stark RH 1350_Ciocan de abataj	buc	1	Proprie
27	Stark RH 1110_Ciocan de abataj	buc	2	Proprie
28	Stark CD 12-2 Li-Ion_Mașină de înșurubat	buc	1	Proprie
29	Hitachi DS 18DBSL_Mașină de găurit	buc	1	Proprie
30	Hilti TE 6-A36_Ciocan de abataj	buc	1	Proprie

Nr. d/o	Denumirea principalelor utilaje, echipamente, mijloace de transport, baze de producție (ateliere, depozite, spații de cazare) și laboratoare produse de ofertant ca necesare pentru executarea lucrării, rezultate în baza tehnologiilor pe care el urmează să le adopte	Unitatea de măsură (bucăți și seturi)	Asigurate din dotare	Asigurate de la terți sau din alte surse
0	1	2	3	4
31	Hitachi G 23SW2_Polizor unghiular	buc	1	Proprie
32	_Topitor de bitum	buc	2	Proprie
33	_Vibrator de adâncime	buc	2	Proprie
34	Mondial_Aparat de tencuit	buc	1	Proprie
35	Makita, Bosch_Polizor unghiular	buc	4	Proprie
36	_Aparat de sudură	buc	4	Proprie
37	_Aparat de tăiat faianța 750 mm	buc	1	Proprie
38	_Aparat de tăiat faianța 600 mm	buc	1	Proprie
39	Makita, Bosch_Perforator	buc	3	Proprie
40	_Nivelă	buc	3	Proprie
41	2H-10KJI_Nivelmetru	buc	1	Proprie
42	3H-5JI_Nivelmetru	buc	1	Proprie
43	H3-3_Nivelmetru	buc	1	Proprie
44	PH3-3000C_Miră de nivelment	buc	1	Proprie
45	Bosch GR500_Miră de nivelment	buc	1	Proprie
46	Kapro 603-5M_Miră de nivelment	buc	1	Proprie
47	Silverline_Odometru	buc	1	Proprie
48	Bosch_Telemetru	buc	1	Proprie
49	_Teodolit	buc	1	Proprie
50	_Cofraje din metal	m2	500	Proprie
51	_Schele	m2	700	Proprie

Semnătura:



(semnatura)

Nume:

ȚURCAN Denis

Funcția în cadrul firmei:

Director

Denumirea firmei și sigiliu:

VALDCONGRUP S.R.L.



L.Ș.

**S.C. "VALDCONGRUP" S.R.L.**  
C/f:1009600000374  
Email:valdcongrup@gmail.com  
Tel:0 22 428393; 0 78 664664  
Fax:0 22 428062  
Adresa:str. Uzinelor 171/2,Chişinău, Republica Moldova



**DOCUMENTE CARE ATESTĂ FAPTUL  
CĂ „VALDCONGRUP” SRL SE AFLĂ ÎN  
POSESIA DOTĂRILOR TEHNICE  
NECESARE PENTRU ÎNDEPLINIREA  
CONTRACUTULUI**

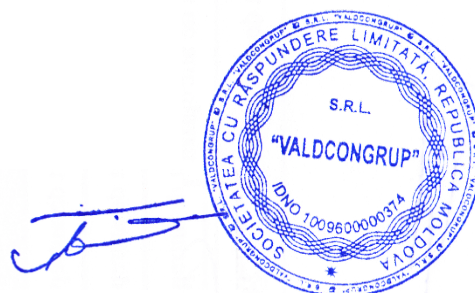

## DOCUMENTE CARE ATESTĂ FAPTUL CĂ „VALDCONRUP” SRL SE AFLĂ ÎN POSESIA UTILAJULUI

Ca urmare a participării ”Valdcongrup” SRL la procedura de achiziție publică, vă prezentăm spre examinare documente care atestă faptul că utilajul prezentat în FORUMARUL F3.11 ”Declarație privind dotările specifice, utilajul și echipamentul tehnic necesar pentru îndeplinirea corespunzătoare a contractului” se află în posesia întreprinderii.

### MECANISME

#### 1. Buldoexcavator CAT 432 – an. 2011



**Figura 2. Certificat de înmatriculare  
CAT432E**



**Figura 1. Vedere Nr.1 CAT432E**



**Figura 3. Vedere Nr.2  
CAT432E**

## 2. Buldoexcavator CAT 432 E – an. 2008



Figura 5. Certificat de înmatriculare CAT432E



**CAT 432E**

Figura 4. Caracteristicile tehnice CAT432E

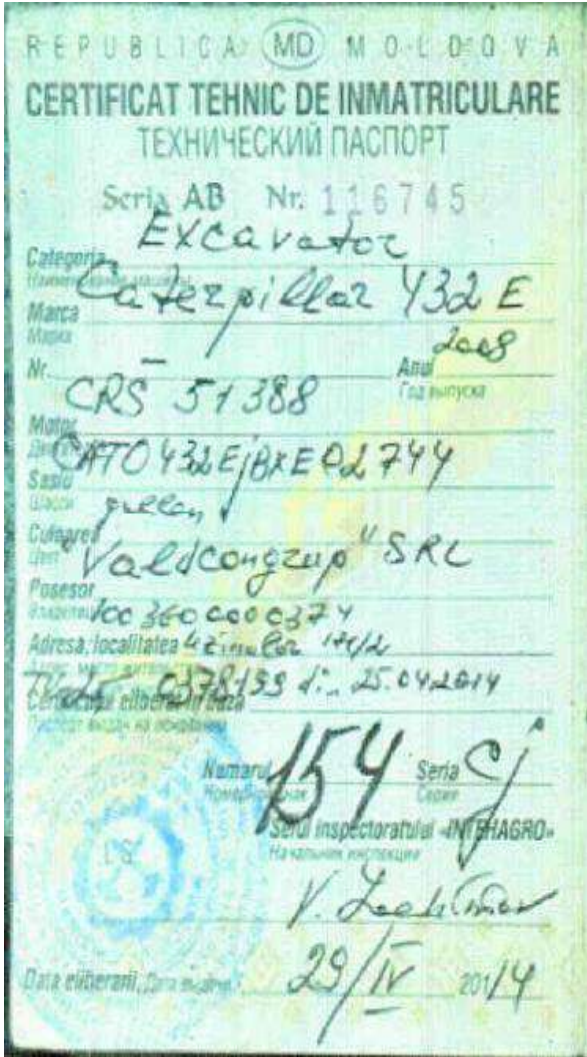
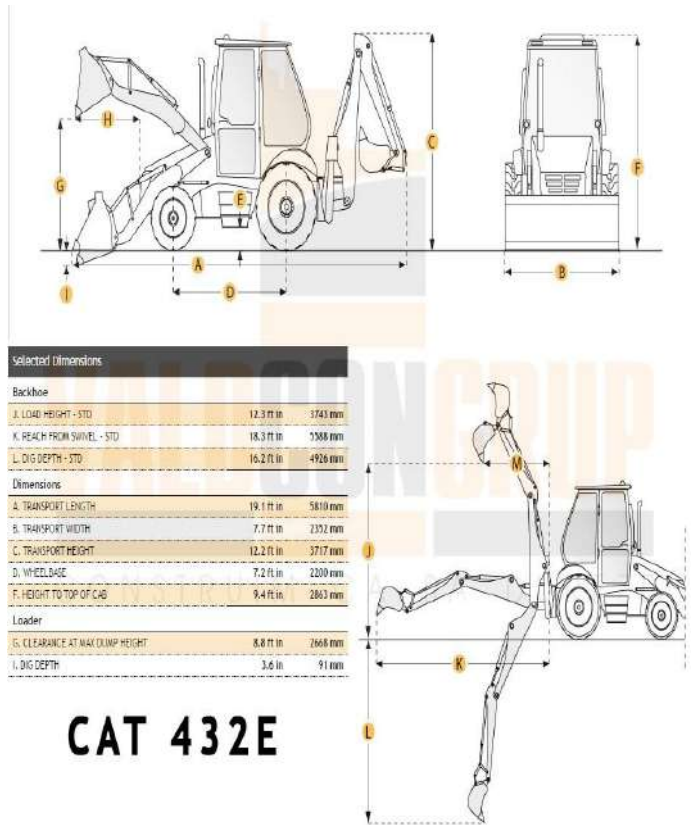

Figura 6. Vehere Nr.1 CAT432E

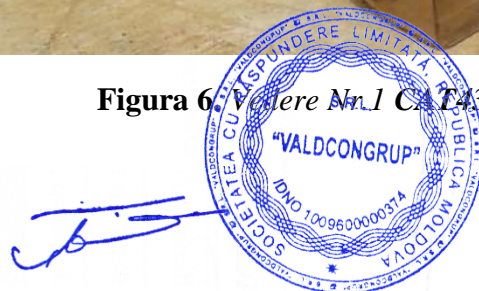



### 3. Excavator CAT-305 D - an. 2010

Formularul tipizat TV-25

Biroul vamal  
Таможня

Republica Moldova  
Республика Молдова

2070  
CHISINAU (PVI)

02/07/2019

**ADEVERINȚĂ**  
УДОСТОВЕРЕНИЕ  
Nr. 0581116

pentru mijlocul de transport importat  
на импортируемое транспортное средство

Model și marcă  
Вид и марка

Caroserie nr.  
Кузов №

EXCAVATOR CAT 305D

Posezor  
Владелец

CAT0305DJXER00334

Domiciliul  
Место жительства

"VALDCONRUP" SRL

Raport nr.  
Паспорт №



MUN. CHISINAU

1009600000374

Colaboratorul vamal  
Сотрудник таможни

Primit  
Получил

Gotium Adrian

SECCO de Importare + Distributie nr. 019/10/19.4-400/2019

Figura 7. Adeverință CAT-305 D



Figura 8. Vedere Nr.1 CAT-305 D

#### 4. Excavator CAT 307C – an. 2008

Formularul tipizat TV-25

Biroul vamal  
Таможня

Republica Moldova  
Республика Молдова

(data)

19/01/2016

**ADEVERINȚĂ**  
**УДОСТОВЕРЕНИЕ**

Nr. 0429747

pentru mijlocul de transport importat  
на импортируемое транспортное средство

Modelul și marca  
Вид и марка

Caracterie nr.  
Классиф. №

Excavator CAT 307 C

Posezor  
Владелец

CAT0307CEBNE01669

Domiciliul  
Место жительства

"VALDCONGRUP" SRL

MUN. CHISINAU

Registru nr.  
Паспорт №

1009600000374

Colaboratorul vamal  
Сотрудник таможни

Primit  
Получил

Deputatul vamal

182

Figura 9. Adeverință CAT 307C



Figura 10.. Vedere Nr.1 CAT307C



Figura 11. Vedere Nr.2 CAT307C

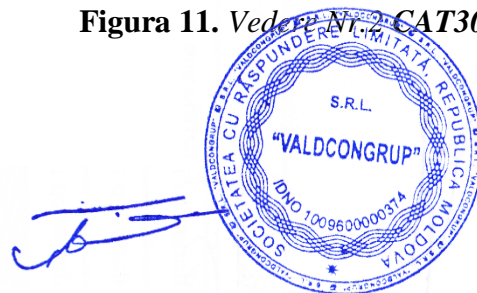

5. Excavator TEREX HR18 – an. 2004

INVOICE

**MORRIS LESLIE PLANT LTD**  
 Errol Airfield, Errol, By Perth, PH2 7TB  
 Telephone (01821) 642940  
 Fax (01821) 641053

Plant Sales, Modular Building Sales and Self Drive Hire

Invoice to:  
 Valdcongrup SRL  
 Republica Moldova  
 Str. Chisinau  
 Str. Muncesti 605

Deliver to:  
 VAT No: 0306389 cod TVA

Account Number	Proforma Invoice	Invoice Date	Customer Order No	Hire Reference
	Proforma	12/01/2011		

Description	Amount	VAT Rate	VAT Amount	Total Value
TEREX HR18 EXCAVATOR(2004)(4R043) an: 1801693 STKP0633	£10,910.00	exempt	£0.00	£10,910.00

To sale of:  
 TEREX HR18 EXCAVATOR(2004)(4R043)  
 an: 1801693 STKP0633

Phone number 0037322507132

Bank details:  
 Royal Bank of Scotland  
 10419189 A/c Name: Morris Leslie Plant Ltd  
 10419189 A/c Name: Morris Leslie Plant Ltd  
 IBAN: GB94R083470010419189  
 CRBOS GB2L

Terms And Conditions  
 Payment is due upon presentation of invoice  
 All plant and equipment hired out is subject to the Model  
 Conditions of the Construction Plant-Hire Association  
 All used equipment is sold as seen, tried and approved  
 No warranty given or implied  
 No title in these goods does not pass until your payment  
 has been cleared through our bank  
 Interest is added to overdue accounts at the rate of 2%  
 per month  
 Goods carried under R.H.A. Conditions (1982)  
 No Oil must not be used as Road Fuel

INVOICE TOTALS	Amount	VAT Rate	VAT Amount	Total Value
EXACTLY NETT G.O.E.	£10,910.00	exempt	£0.00	£10,910.00



Figura 14. Vedere Nr.1 TEREX HR 18

Figura 12. Adeverință pentru mijlocul de transport



Figura 15. Vedere Nr.2 TEREX HR18



Figura 13. Vedere Nr.3 TEREX HR18



## 6. Autobasculantă 26 tone - Mercedes AXOR 2528- an. 2005



Figura 16. Certificat de înmatriculare MB AXOR 2528



Figura 17. Vedere Nr.1 MB AXOR 2528



Figura 18. Vedere Nr.2 MB AXOR 2528



Figura 19. Vedere Nr.3 MB AXOR 2528



## 7. Autobasculantă 7.5 tone – Man TGL 8.180 – an. 2011

**CERTIFICAT DE ÎNMATRICULARE PROVIZORIU** (MD)

REPUBLICA MOLDOVA

A IDA571 B 2011

J1 N2

J2 BA 10

D1 MAN D2 <

D3 TGL 8.180 4X2 BB

E WMAN03ZZ0BY261046

E1 X

E2 WMAN03ZZ0BY261046

G 4400 F1 7490

P1 4580

P3 MOTORINĂ

R ALB

Q X

I 02.11.2018

Semnătura autorității

B 00097406



C1.1 "VALDCONGRUP" S.R.L.  
X

C1.2 1009600000374

C1.3 MDA CHIȘINĂU

C4 PROPRIETAR

Z ASP

X1 X

A Numărul de înmatriculare; B Anul fabricației; C1.1 Titularul; C1.2 Numărul de identificare al titularului; C1.3 Adresa; C4 Drepturi asupra vehiculului; D1 Marca; D2 Tipul vehiculului; D3 Descrierea comercială; E Numărul de identificare al vehiculului (VIN); E1 Numărul caroseriei (atas); E2 Numărul șasiului; F1 Masa maximă autorizată, kg; G Masa proprie, kg; H Perioada valabilității; I Data înmatriculării; J1 Categoria/subcategoria vehiculului; J2 Tipul caroseriei; P1 Capacitatea motorului, cm<sup>3</sup>; P3 Tipul de combustibil sau de sursă de putere; Q Raportul putere/greutate, kW/kg; R Culoarea; S1 Numărul de locuri pe scaune; X1 Mențiuni speciale; Z Autoritatea emitentă.

IDNV \_\_\_\_\_ (Codul vehiculului în RST)

**RADIERE DIN EVIDENȚĂ SAU DIN EXPLOATARE**

Motivul \_\_\_\_\_

Data radierii \_\_\_\_\_

Semnătura autorității \_\_\_\_\_ L.Ș.

Notă: Certificatul servește pentru circulația vehiculului pe teritoriul țării, precum și pentru scoaterea vehiculului din țară, în caz de export.

Figura 20. Certificat de înmatriculare Man TGL 8.180



Figura 21. Vedere Nr.1 Man TGL 8.180





## 9. Bus 2.5 tone - Mercedes Sprinter 213 CDI an. 2002



Figura 24. Certificat de înmatriculare Mercedes Sprinter 213 CDI



Figura 25. Vedere Nr.1 Mercedes Sprinter 213 CDI

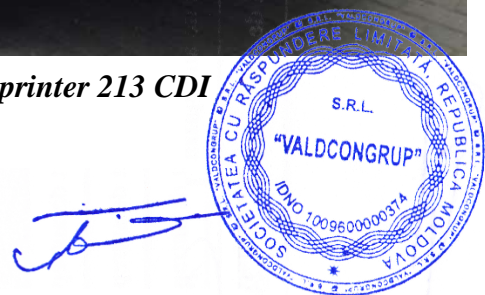

## 10. Bus 2.5 tone - Mercedes Sprinter 311 CDI- an. 2006



Figura 26. Certificat de înmatriculare Mercedes Sprinter 311 CDI



Figura 27. Vedere Nr.1 Mercedes Sprinter 311 CDI



## UTILAJE

În vederea confirmării posesiei utilajelor prezentate în FORMULARUL F3.11 "Declarație privind dotările specifice, utilajul și echipamentul tehnic necesar pentru îndeplinirea corespunzătoare a contractului", "Valdcongrup" SRL vă invită la sediul întreprinderii, unde sunt depozitate acestea.

Cu respect,  
Director S.C."VALDCONGRUP" S.R.L  
Țurcan Denis

