

DATA SHEETS

Poly Studio R30 USB Video Bar

Small room, big experience

The Poly Studio R30 USB video bar next-gen camera experience ensures everyone is seen clearly with pinpoint accurate automatic framing and tracking – making meetings easier and more inclusive than ever.



*Product image may differ from actual product

Crisp 4K resolution

Quality video captures the whole room, making it your go-to group call solution for small rooms. Everyone can be seen in the frame, and 4K video allows for digital zoom without losing clarity.

Audio clarity you can count on

The multi-microphone array captures your voice precisely, while Acoustic Fence and NoiseBlockAI technologies keep distracting noises at bay. Its powerful speaker offers acoustic suspension that keeps voices crisp and clear.

Inclusive video experience

Poly DirectorAI smart camera technology adds automatic framing to create a purely people-focused video experience. It's like having a director in the room making sure everyone is seen clearly.

Wide field-of-view

Specially designed for small meeting rooms, the Poly Studio R30 keeps every participant in frame, thanks to the camera's 120-degree field of view.

Poly DirectorAI technology

Be more productive on both ends of your video call with a smart camera that features Poly DirectorAI smart camera tech that automatically frames the room or tracks the person speaking for deeper engagement – no drivers or software needed.

Integrated speaker

Hear pristine clarity and rich sound with a powerful integrated speaker featuring acoustic suspension with a passive radiator.

Multi-microphone array

Meetings should be spent sitting comfortably rather than huddling around a mic. Make sure you're heard clearly with the multi-microphone array.

Datasheet

Poly Studio R30 USB Video Bar

Specifications



Compatible with

Compatible operating systems: Windows 10; Windows 11; macOS 10.10 or later; Windows 8.1

Camera

Camera features: Manual pan, tilt and zoom control; Automatic meeting experience powered by Poly DirectorAI including speaker framing, presenter tracking, and conversation mode

Camera resolution: 2160p, 4K UHD (3840 x 2160); 1080p, FHD (1920 x 1080); 720p, HD (1280 x 720)

Diagonal field of view (dFoV): 120°

Zoom capability: 5x (without tracking); 4x (with auto tracking)

Camera type: Single-lens

Lens privacy capabilities: Integrated

Horizontal field of view (hFoV): 110°

Video standards: UVC Plug and Play compatible

Connectivity and communications

External I/O ports:

1 USB Type-C® 5Gbps signaling rate

2 USB 2.0 Type-A

14.5 mm power adapter

Interoperability: Zoom Certified; Microsoft Teams Certified; All cloud service providers through Poly Video App mode; USB Device mode

Wireless technologies:

Bluetooth® 4.2; WiFi 802.11a/b/g/n/ac (SISO)

Audio

Audio features:

Poly NoiseBlockAI technology

Poly Acoustic Fence technology

Poly Acoustic Clarity technology

Microphone type: Three-microphone element beamforming array

Speaker bandwidth: 100 Hz to 20 kHz

Frequency response (microphone): 50 Hz to 14 kHz

Audio standards: UAC Plug and Play compatible

Speaker type: Single speaker

Sensitivity (speaker): 84 dB

Battery

Power supply type: External

Power features: 12V/3A

Certifications

Certified collaboration software: Microsoft Teams; Zoom

Special features: Adjustable monitor clamp; Standard tripod thread; Inverted mounting option

Environmental

Operating Altitude (Imperial) / Operating Altitude (metric): 10,000 ft / 3,000 m

Operating humidity range: 15 to 80%

Non-operating humidity range: 5 to 95%

Operating Temperature Range (Celsius) / Operating Temperature Range (Fahrenheit): 0 to 40 °C / 32 to 104 °F

Applications supported

Management software:

Poly Lens

Security

Standard Kensington lock slot

Weight and dimensions

Product Primary Color: Sand

Weight (Imperial): 1 lb (with monitor clamp); 1 lb (without monitor clamp)

Weight (metric): 822 g (with monitor clamp); 737 g (without monitor clamp)

Product dimensions (Imperial): 17.5 x 3.4 x 3.2 in (with monitor clamp); 17.5 x 2.7 x 3.2 in (without monitor clamp)

Product Dimensions (metric): 445 x 86 x 81 mm (with monitor clamp); 445 x 68 x 81 mm (without monitor clamp)

UPC number: 197497463170

Product number: 842D2AA

Warranty

Poly standard one-year limited warranty

What is in the box

Poly Studio R30

Monitor clamp

AC power adapter

Power cable

USB Type-C® to USB Type-A cable

Setup sheet

Removable privacy cap

Manual de utilizare

QB43B QB50B QB55B QB65B QB75B QB55B-N QB65B-N QB75B-N

Culoarea și aspectul pot fi diferite în funcție de produs, iar conținutul manualului se poate schimba, fără notificare prealabilă, pentru a îmbunătăți performanța.

Se recomandă ca acest produs să fie utilizat mai puțin de 16 ore pe zi.

Dacă produsul este utilizat mai mult de 16 ore pe zi, puteți pierde garanția.

Este posibil să se perceapă o taxă de administrare în următoarele situații:

- (a) Un inginer va fi solicitat pentru cererea dvs., dar nu s-a identificat niciun defect al produsului (de ex. atunci când manualul de utilizare nu a fost citit).
- (b) Duceți unitatea la un centru de reparații, dar nu s-a identificat niciun defect al produsului (de ex. atunci când manualul de utilizare nu a fost citit).

Veți fi informat cu privire la taxa de administrare înainte de vizita tehnicianului.

Cuprins

Înainte de a utiliza produsul

Măsuri de siguranță	4
Simboluri de siguranță	4
Electricitate și siguranță	5
Instalarea	6
Funcționare	8
Precauții la manipularea panoului	10
Curățarea	11
Depozitare și întreținere	12

Pregătiri

Verificarea componentelor	13
Piese	14
Porturi	15
Meniul de control	16
Telecomanda	17

Înainte de instalarea produsului (Ghid de instalare)	19
Unghiul de înclinare și rotirea	19
Aerisirea	19
Montarea suportului de perete	20
Pregătiri înainte de montarea suportului de perete	20
Montarea suportului de perete	20
Specificațiile kitului de montare pe perete (VESA)	21

Conectarea și utilizarea unui dispozitiv sursă

Înainte de conectare	22
Verificări înainte de conectare	22
Conectarea la un PC	22
Conectarea prin cablu HDMI	22
Conectarea prin cablu HDMI-DVI	23
Conectarea la un dispozitiv video	24
Conectarea prin cablu HDMI	24
Conectarea prin cablu HDMI-DVI	24

Conectarea HDMI la sistemul de sunet și dispozitivul video	25
Conectarea la un sistem audio	25
Conectarea cablului LAN	25
Schimbarea sursei de intrare	26
Source	26
Web Browser	27
Workspace	29
SMARTVIEW+	29
Screen Mirroring	29

Control afișaje multiple

Conexiunea de cablu	30
Cablu RS232C	30
Cablu LAN	31
Conectarea	33
Coduri de control	34
Utilizarea MDC	41
Instalarea/dezinstalarea programului MDC	41

Cuprins

Caracteristica Player

Player	42
Vizualizarea conținutului	42
Când rulează conținutul	43
Meniu disponibil	43
Formate de fișier compatibile cu Player	44
Schedule	48
Custom Home	49
Clone Product	50
ID Settings	51
Device ID	51
Device ID Auto Set	51
PC Connection Cable	51
Video Wall	52
Video Wall	52
Horizontal x Vertical	52
Screen Position	53
Format	53
Network Status	54
On/Off Timer	55
On Timer	55
Off Timer	56
Holiday Management	56
Ticker	57

Menu

Picture	58
OnScreen Display	62
Sound	64
Network	66
Setări de rețea (prin cablu)	67
Setări de rețea (wireless)	69
Use WPS	71
System	73
Support	85

Ghid de depanare

Cerințe înainte de a lua legătura cu Centrul Samsung de relații clienți	87
Testarea produsului	87
Verificarea rezoluției și a frecvenței	87
Verificați următoarele.	88

Specificații

Specificații generale	94
Frecvențe presetate	96

Anexă

Responsabilitate pentru service contra cost (Costuri clienți)	97
Produsul nu prezintă defecțiuni	97
Deteriorarea produsului din vina clientului	97
Altele	97
Prevenirea efectului de burn-in	98
Ce este efectul de burn-in?	98
Metode de prevenire recomandate	98
Licență	99





Capitolul 01

Înainte de a utiliza produsul

Măsuri de siguranță

Respectarea următoarelor instrucțiuni de siguranță vă asigură siguranța personală și previne prejudiciile asupra bunurilor. Vă rugăm să citiți următoarele pentru a vă asigura că produsul este folosit corespunzător.







Simboluri de siguranță

Simbol	Nume	Semnificație
	Avertisment	Nerespectarea instrucțiunilor poate duce la rănirea gravă sau mortală.
	Atenție	Nerespectarea instrucțiunilor poate duce la rănire sau pagube materiale.
	Interdicție	NU încercați.
	Instrucțiune	Urmați instrucțiunile.

ATENȚIE

RISC DE ELECTROCUTARE. A NU SE DESCHIDE.

ATENȚIE: PENTRU A REDUCE PERICOLUL DE ELECTROCUTARE, NU DEMONTAȚI CAPACUL (SAU PARTEA DIN SPATE). ÎN INTERIOR NU EXISTĂ COMPONENTE CARE POT FI REPARATE DE CĂTRE UTILIZATOR. REPARAȚIILE TREBUIE EFECTUATE NUMAI DE CĂTRE PERSONAL CALIFICAT.

	Acest simbol indică faptul că tensiunea din interior este ridicată. Orice fel de contact cu părțile interioare ale acestui produs este periculos.		Tensiune CA: Tensiunea nominală marcată cu acest simbol este tensiune de CA.
	Acest simbol indică faptul că produsul este însoțit de documentație importantă privind utilizarea și întreținerea.		Tensiune CC: Tensiunea nominală marcată cu acest simbol este tensiune de CC.
	Produs clasa II: Acest simbol indică faptul că nu este necesară legarea de siguranță la împământare. Dacă acest simbol nu este prezent pe un produs cu cablu de alimentare, produsul TREBUIE să aibă o legătură corespunzătoare la pământ (împământare).		Atenție. Consultați instrucțiunile de utilizare: Acest simbol instruește utilizatorul să consulte manualul de utilizare pentru mai multe informații legate de siguranță.

Electricitate și siguranță

 Imaginile următoare sunt doar pentru referință. Situațiile ce pot apărea în viața de zi cu zi pot fi diferite de cele ilustrate în imagini.

Avertisment

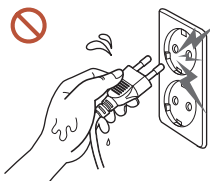

Nu atingeți ștecărul cu mâinile ude.

În caz contrar, se poate produce electrocutarea.

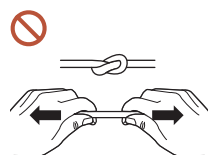



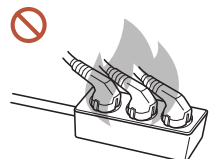

Nu îndoiiți și nu trageți cu forță cablul de alimentare. Aveți grijă să nu lăsați cablul de alimentare sub un obiect greu.

Un cablu deteriorat poate produce defectarea produsului, electrocutarea sau incendiul.



Nu alimentați mai multe produse în aceeași priză de curent electric.

Prizele de curent electric supraîncălzite pot provoca incendii.

-  Introduceți ștecărul complet, astfel încât să nu atârne liber.
O conectare nesigură poate provoca un incendiu.
-  Curățați complet de praf conectorii ștecărului și priza utilizând o cârpă uscată.
Poate apărea un incendiu.
-  Conectați ștecărul la o priză de curent electric cu împământare. (Cu excepția dispozitivelor care nu sunt prevăzute cu împământare)
Se poate produce electrocutarea sau rănirea.
-  Nu utilizați un ștecăr defect sau o priză de curent electric montată necorespunzător.
Poate duce la electrocutare sau incendiu.

Atenție

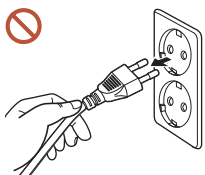

Țineți de ștecăr atunci când deconectați cablul de alimentare de la priza de curent electric.

Poate duce la electrocutare sau incendiu.

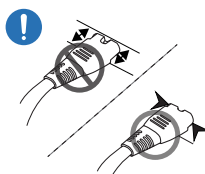

La conectarea ștecărului de alimentare la port, asigurați-vă că acesta este complet conectat.

Dacă ștecărul de alimentare nu este complet conectat la port, ștecărul se poate deconecta în mod neașteptat, sau vă puteți confrunta cu riscul unei supraîncălziri din cauza supracurentului, fapt care ar conduce la accidente referitoare la siguranță.

 Utilizați numai cablul de alimentare furnizat de Samsung. Nu utilizați cablul de alimentare la alte produse.

Poate duce la electrocutare sau incendiu.

 Utilizați o priză de curent electric la care cordonul de alimentare se poate conecta fără a fi obstrucționat.

Dacă apare o problemă la produs, cablul de alimentare trebuie deconectat de la priză pentru a întrerupe complet alimentarea cu energie electrică. Rețineți că produsul nu este complet oprit numai utilizând butonul de alimentare de pe telecomandă.

 Nu scoateți din priză cablul de alimentare în timpul funcționării produsului. Produsul poate fi avariat de un șoc electric.

Instalarea

Avertisment



Înainte de a muta produsul, opriți de la butonul de alimentare și deconectați cordonul de alimentare și toate celelalte cabluri conectate.

Un cablu de alimentare deteriorat poate cauza un electroșoc sau un incendiu.

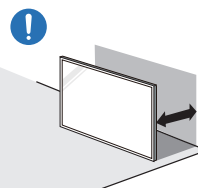

Instalarea produsului se face prin respectarea unei distanțe față de perete, pentru a permite aerisirea optimă a acestuia.

O temperatură interioară crescută poate provoca un incendiu.



Nu instalați produsul în spații slab aerisite, cum ar fi o bibliotecă sau un dulap.

O temperatură interioară crescută poate provoca un incendiu.



Nu lăsați ambalajul de plastic la îndemâna copiilor.

Utilizarea incorectă a ambalajelor din plastic de către copii poate conduce la asfixiere.

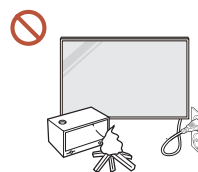

Nu instalați cablul de alimentare (alimentare cu curent continuu) și produsul lângă surse de căldură.

(Lumânările, produsele împotriva țânțarilor, țigările, spray-urile, dispozitivele de încălzire, locurile expuse la lumina soarelui, etc.)



La instalarea produsului, fixați-l foarte bine astfel încât acesta să nu cadă.

Dacă produsul nu este bine fixat și un copil atinge produsul din joacă, produsul poate cădea, provocând defectarea produsului sau accidentarea copilului.



Nu instalați produsul în bucătărie sau lângă o masă de bucătărie.

Uleiul comestibil sau uleiul volatil poate deteriora sau deforma produsul.

! Apelați la un tehnician pentru a monta suportul de perete.

Montarea de către o persoană necalificată poate duce la rănirea acesteia. Utilizați numai incinte aprobate.

! Dacă produsul este instalat într-un loc neobișnuit, mediul înconjurător ar putea cauza probleme serioase de calitate. Prin urmare, asigurați-vă că veți contacta Centrul Samsung de relații clienți înainte de instalare.

(Locurile care generează praf foarte fin, locurile în care sunt folosite substanțe chimice, locuri cu temperaturi prea ridicate sau prea scăzute, locurile cu grad mare de umiditate sau apă, echipamente de transport, cum ar fi vehiculele, aeroporturile și stațiile folosite încontinuu pentru o perioadă lungă de timp, etc.)

! Atenție

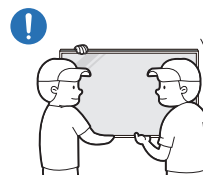

Nu scăpați produsul în timpul deplasării.

Produsul ar putea cădea, provocând accidentarea unei persoane sau defectarea produsului.

! Nu așezați produsul pe partea frontală.
Se poate deteriora ecranul.

! Expunerea prelungită la lumina directă a soarelui ar putea decolora suprafața ecranului.

Funcționare

Avertisment



Dacă produsul emite zgomote ciudate, miros de ars sau fum, deconectați imediat ștecărul de alimentare și luați legătura cu Centrul Samsung de relații clienți.

Poate duce la electrocutare sau incendiu.

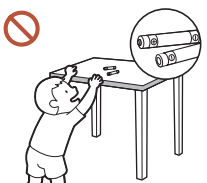

Nu lăsați la îndemâna copiilor bateriile telecomenzii și accesoriile mici. Asigurați-vă că acestea nu sunt înghițite de copii.

Dacă copiii au introdus bateriile în gură, solicitați imediat asistență medicală.



Dacă produsul este scăpat pe jos sau dacă aspectul exterior se deteriorează, opriți-l de la butonul de alimentare și deconectați cablul de alimentare. Luați, apoi, legătura cu Centrul Samsung de relații clienți.

Utilizarea continuă poate duce la incendiu sau electrocutare.



Nu mutați produsul trăgând de cordonul de alimentare sau de oricare alt cablu.

Un cablu deteriorat poate produce defectarea produsului, electrocutarea sau incendiu.

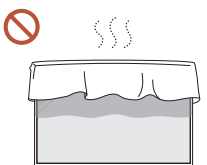

Verificați ca fantele de aerisire să nu fie obturate de fețe de mese sau draperii.

O temperatură interioară crescută poate provoca un incendiu.

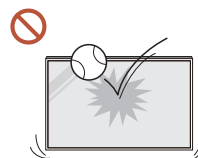

Evitați orice șoc asupra produsului.

- Ecranul s-ar putea deteriora.
- Poate duce la electrocutare sau incendiu.

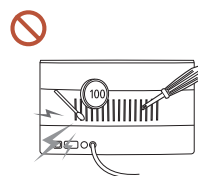

Nu introduceți obiecte metalice (tije, monede, cleme de păr, etc.) sau obiecte ușor inflamabile (hârtie, chibrituri etc.) în orificiile de ventilație sau în porturile produsului.

- Asigurați-vă că ați oprit produsul și ați deconectat cablul de alimentare dacă în produs au pătruns substanțe străine. Luați, apoi, legătura cu Centrul Samsung de relații clienți.
- Se pot produce defectarea, electrocutarea sau incendiul.

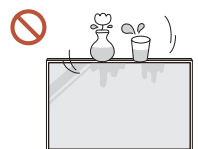

Nu așezați deasupra produsului obiecte care conțin lichide (vaze, oale, sticle, etc.) sau obiecte metalice.

- Asigurați-vă că ați deconectat cablul de alimentare dacă în produs au pătruns substanțe străine, cum ar fi apa. Luați, apoi, legătura cu Centrul Samsung de relații clienți.
- Se pot produce defectarea, electrocutarea sau incendiul.

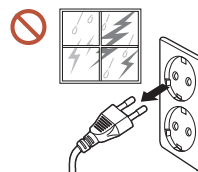

În timpul unei furtuni sau al unor descărcări electrice, opriți produsul și decuplați cablul de alimentare.

Poate duce la electrocutare sau incendiu.



Nu lăsați obiecte grele sau articole dorite de copii, cum ar fi jucării sau dulciuri, pe partea de sus a produsului.

Produsul sau obiectele grele pot cădea atunci când copiii încearcă să ajungă la jucării sau dulciuri și pot fi răniți grav.



Nu vă susțineți de produs sau nu vă cațărați pe acesta.

- Produsul ar putea cădea, provocând accidentarea unei persoane sau chiar decesul acesteia.
- Fiți deosebiți de atenți și nu lăsați copiii să se susțină de produs sau să se cațere pe acesta.

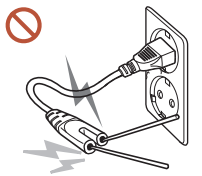

În timp ce ștecărul de alimentare este introdus într-o priză de curent electric, nu introduceți nicio tijă metalică sau alt conductor de electricitate în priză de alimentare rămasă liberă. De asemenea, după deconectarea ștecărului din priză de alimentare, nu atingeți imediat conectorii ștecărului.

În caz contrar, se poate produce electrocutarea.



În interiorul produsului există tensiune înaltă. Nu dezamblați, nu reparați și nu modificați niciodată produsul.

- Pentru reparații, luați legătura cu Centrul Samsung de servicii clienți.
- Poate duce la electrocutare sau incendiu.



Dacă se descoperă o scurgere de gaze, nu atingeți produsul sau ștecărul, și aerisiți imediat camera.

Scântelele pot provoca o explozie sau un incendiu.



Nu utilizați umidificatoare sau calorifere în apropierea produsului.

Poate duce la electrocutare sau incendiu.

Atenție

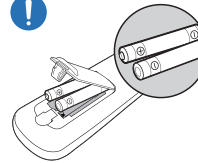

Introduceți bateriile respectând polaritatea corectă (+, -).

Dacă polaritatea nu este cea corectă, bateria poate prezenta scurgeri sau fisuri, cauzând contaminarea sau deteriorarea mediului înconjurător, ar putea lua foc sau ar putea provoca vătămări corporale.

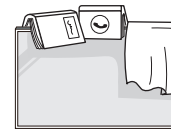

Nu așezați obiecte grele pe produs.

Poate duce la defectarea produsului sau rănirea persoanelor.



Scoateți din priză cablul de alimentare dacă nu veți utiliza produsul o perioadă mai lungă de timp, datorită unui concediu sau pentru orice alt motiv.

Acumularea de praf combinată cu căldura poate provoca un incendiu, electrocutarea sau scurgeri de electricitate.



Utilizați produsul la rezoluția și frecvența recomandate.

Vă puteți deteriora vederea.



Bateriile (inclusiv cele reîncărcabile) nu constituie deșeuri menajere și trebuie returnate pentru reciclare. Clientul are răspunderea de a returna bateriile uzate sau reîncărcabile pentru reciclare.

Clientul poate returna bateriile uzate la un centru de reciclare public sau la un magazin care comercializează același tip de baterii.

- !** Odihniți-vă ochii mai mult de 5 minute la fiecare oră de utilizare a produsului.
Va scădea oboseala ochilor.
- !** Lăsarea ecranului fixat pe o imagine staționară de-a lungul unei perioade mari de timp poate genera efectul de burn-in sau pixeli defecți.
Dacă nu veți utiliza produsul o perioadă mai lungă de timp, activați modul de economisire a energiei sau un economizor animat de ecran.
- !** Nu utilizați asupra și nu păstrați alături de produs substanțe inflamabile sau spray-uri inflamabile.
Poate apărea electrocutarea sau incendiul.
- ⊘** Utilizați numai bateriile standard indicate și nu combinați bateriile uzate cu cele noi.
În caz contrar, bateriile se pot deteriora sau pot provoca incendii, vătămări corporale sau deteriorări datorită scurgerii lichidului din interior.
- ⊘** Nu priviți ecranul produsului de la o distanță prea apropiată și pentru o perioadă lungă de timp.
Vă puteți deteriora vederea.
- ⊘** Nu ridicați sau mutați produsul atunci când este în funcțiune.
- ⊘** Nu atingeți ecranul atunci când produsul este pornit de multă vreme, deoarece acesta poate fi fierbinte.
- ⊘** Dacă folosiți căști, nu dați volumul la maxim sau nu-l folosiți pentru o perioadă lungă de timp.
Auzul dvs. se poate deteriora.

Precauții la manipularea panoului

 Culoarea și aspectul pot fi diferite în funcție de model.

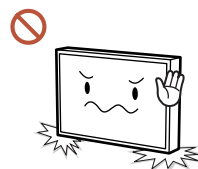

Nu așezați produsul așa cum se arată în imagine. Panoul este fragil și poate fi deteriorat.

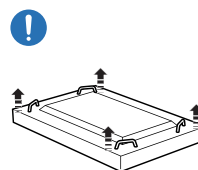

Așezați produsul pentru a-l manipula așa cum se arată în imagine. (puteți folosi ambalajul).

 Modele acceptate: 85 de inci sau mai mult

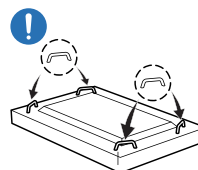

Asigurați-vă că folosiți mânerul din partea din spate a produsului atunci când îl deplasați.

 Modele acceptate: 85 de inci sau mai mult

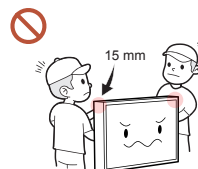

Nu susțineți și nici nu apucați produsul la o distanță mai mică de 15 mm de partea frontală.

Curățarea

Avertisment

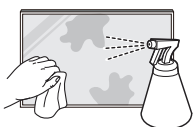

Nu pulverizați apă sau produse de curățare direct pe produs.

- Suprafața produsului se poate deteriora, sau marcajele pot fi șterse.
- Poate duce la electrocutare sau incendiu.

Atenție



La curățare, asigurați-vă că deconectați ștecărul de alimentare și ștergeți ușor, cu o cârpă moale și uscată, cum ar fi cele din bumbac tricotat sau din microfibră pentru a preveni zgârierea.

Suprafața produsului se poate deteriora, sau marcajele pot fi șterse.



La curățare, asigurați-vă că folosiți o cârpă moale și uscată, cum ar fi una din bumbac tricotat sau din microfibră, deoarece suprafața produsului și ecranul sunt vulnerabile la zgâriere.

Suprafața produsului și ecranul pot fi ușor zgâriate de substanțe străine.



Nu aplicați pe produs substanțe chimice care conțin alcool, solvenți sau surfactanți, cum ar fi ceară, benzen, diluanți, pesticide, purificatoare de aer, lubrifianți sau agenți de curățare.

Exteriorul produsului se poate decolora sau crăpa, suprafața panoului se poate exfolia sau marcajele se pot șterge.

Depozitare și întreținere

Curățarea exteriorului și a afișajului

Curățați suprafața cu o cârpă moale, ușor umezită, și apoi ștergeți cu o cârpă uscată.

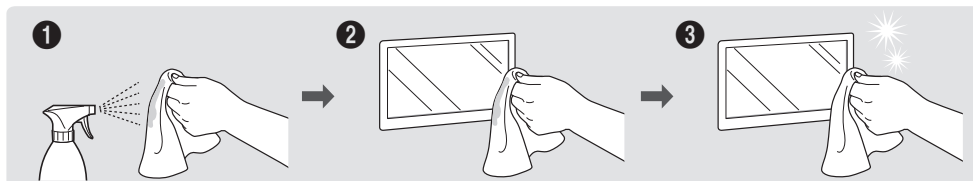

Precauții

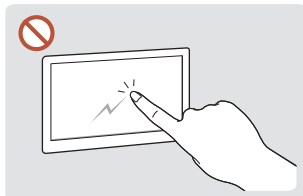

Nu zgâriați ecranul cu unghiile sau cu obiecte ascuțite. Zgârieturile pot lăsa urme sau pot deteriora produsul.

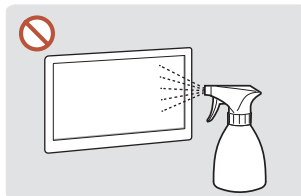

Nu pulverizați direct apă pe nicio parte componentă a produsului. Apa care pătrunde în produs poate cauza defectarea produsului, electrocutarea sau incendiul.

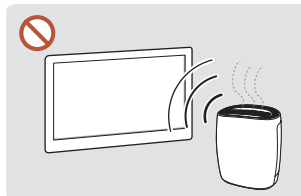

Din cauza caracteristicilor produselor cu lustru accentuat, utilizarea unui umidificator UV în apropiere ar putea crea pete de culoare albă pe produs.

- Îndepărtarea unei etichete aplicată pe ecran poate lăsa impurități. Curățați impuritățile înainte de începerea vizionării.
- Nu apăsați cu putere și nu frecați produsul. Aceasta ar putea cauza deteriorarea produsului.
- Nu ștergeți ecranul cu substanțe chimice. Ar putea cauza defectarea produsului.
- Luați legătura cu Centrul de servicii clienți în cazul în care produsul necesită curățare în interior (serviciul se efectuează contra cost).
- Recomandăm utilizarea unor mănuși curate la atingerea panoului frontal și nu direct, nu cu mâinile goale.

Capitolul 02

Pregătiri

Verificarea componentelor

✎ În cazul în care lipsesc componente, contactați furnizorul de la care ați achiziționat produsul.

✎ Aspectul componentelor poate diferi de imaginile prezentate.

✎ Suportul nu este furnizat împreună cu produsul. Dacă doriți să montați un suport, îl puteți achiziționa separat.

✎ Adaptorul RS232C poate fi utilizat pentru conectarea la un alt monitor utilizând cablul RS232C de tip D-SUB (9 pini).



Ghid de configurare rapidă



Certificat de garanție
(Nu este disponibil în unele țări)



Ghid de reglementare



Deșeuri de echipamente
electrice și electronice



Cablu de alimentare

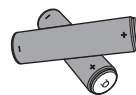

Baterii (AAA x 2)
(Nu este disponibil în unele țări)



Telecomanda

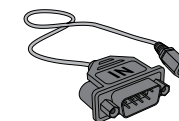

Adaptor RS232C



SUPPORT CABLU
(Modele acceptate: QB65B,
QB65B-N, QB75B, QB75B-N)

Piese

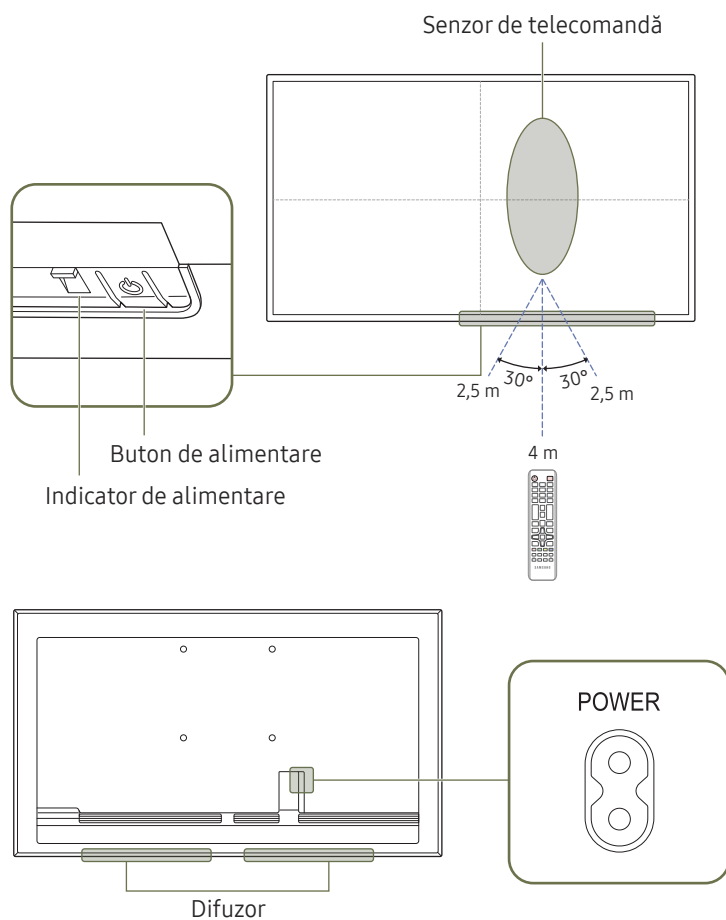

Culoarele și formele pieselor pot diferi de cele afișate. Specificațiile pot fi modificate fără înștiințare, în scopul îmbunătățirii calității.

Piese	Descriere
Senzor de telecomandă	Apăsați un buton de pe telecomandă îndreptând-o către senzorul din fața produsului pentru a utiliza funcția corespunzătoare. Utilizarea altor dispozitive de afișare în același spațiu cu cel în care se află telecomanda acestui produs poate provoca controlul accidental al celorlalte dispozitive de afișare.
Buton de alimentare	Pornește sau oprește produsul.









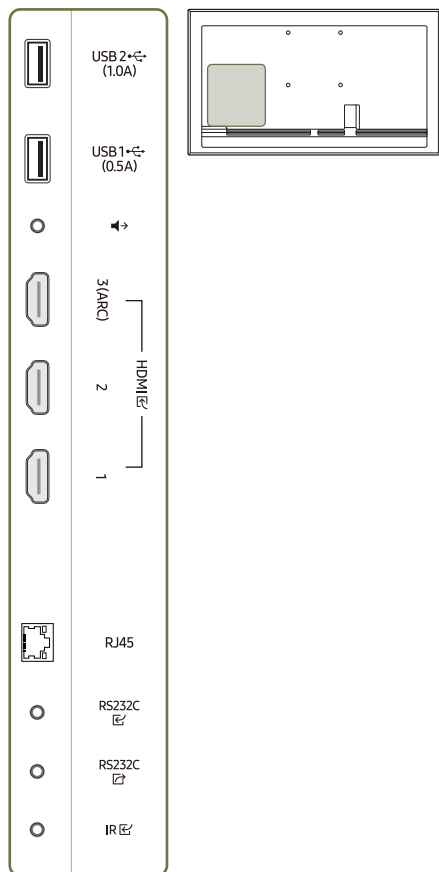



Utilizați telecomanda la o distanță cuprinsă între 2,5 m și 4 m față de senzorul de pe produs, la un unghi de 30° de la stânga la dreapta.

Pentru a mări performanța receptorului IR, conectați un Senzor extern IR (vândut separat) la portul IR IN.

Porturi

 Culoarea și formele pieselor pot diferi de cele afișate. Specificațiile pot fi modificate fără înștiințare, în scopul îmbunătățirii calității.





Port	Descriere
USB 2  (1.0A)	Realizează conectarea la un dispozitiv de memorie USB.  Porturile USB de pe produs acceptă un curent continuu maximum de 1,0 A. Dacă valoarea maximă este depășită, este posibil ca porturile USB să nu funcționeze.
USB 1  (0.5A)	Realizează conectarea la un dispozitiv de memorie USB.  Porturile USB de pe produs acceptă un curent continuu maximum de 0,5 A. Dacă valoarea maximă este depășită, este posibil ca porturile USB să nu funcționeze.
	Trimite sunet la un dispozitiv audio prin intermediul unui cablu audio.
HDMI  3 (ARC)	
HDMI  2	Realizează conectarea la un dispozitiv sursă printr-un cablu HDMI sau printr-un cablu HDMI - DVI.
HDMI  1	
RJ45	Realizează conectarea la MDC și la internet printr-un cablu LAN. (10/100 Mbps)  Utilizați un cablu Cat 7(*tip STP) pentru conexiune. *Shielded Twist Pair.
RS232C 	Realizează conectarea la un MDC printr-un adaptor RS232C.
RS232C 	Realizează conectarea la un MDC printr-un adaptor RS232C.
IR 	Realizează conectarea la un cablu extern IR care primește semnale de la telecomandă.

Meniul de control

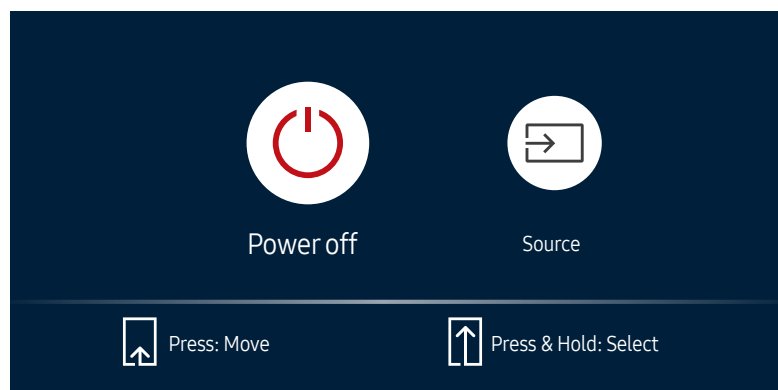
- Butonul de alimentare (⏻) este situat în partea inferioară a produsului.
- Dacă apăsați butonul de pornire de pe produs când produsul este pornit, va fi afișat meniul de control.



Articole	Descriere
 Power off	Opriți produsul. <ul style="list-style-type: none">În timp ce ecranul meniului de control este afișat, apăsați scurt pe butonul de alimentare pentru a muta cursorul pe Power off (⏻), iar apoi mențineți apăsat butonul de alimentare pentru a opri produsul.
 Source	Selectați sursa de intrare conectată. <ul style="list-style-type: none">În timp ce ecranul meniului de control este afișat, apăsați scurt pe butonul de alimentare pentru a muta cursorul pe Source (☞), iar apoi mențineți apăsat butonul de alimentare pentru a opri produsul.În timp ce ecranul sursei de intrare este afișat, țineți apăsat butonul de alimentare pentru a comuta la sursa de intrare dorită.

- Butonul de alimentare poate fi utilizat doar pentru **Power off** și **Source**.
- Pentru a părăsi ecranul meniului de control, așteptați cel puțin 3 secunde fără să apăsați butonul de alimentare.

Telecomanda

- Utilizarea altor dispozitive de afișare în același spațiu cu cel în care se află telecomanda acestui produs poate provoca controlul accidental al celorlalte dispozitive de afișare.
- Produsul nu este compatibil cu butoanele care nu sunt descrise în imaginea de mai jos.

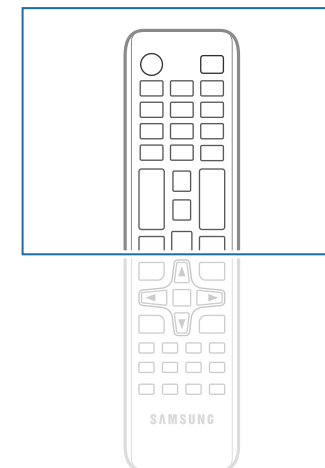
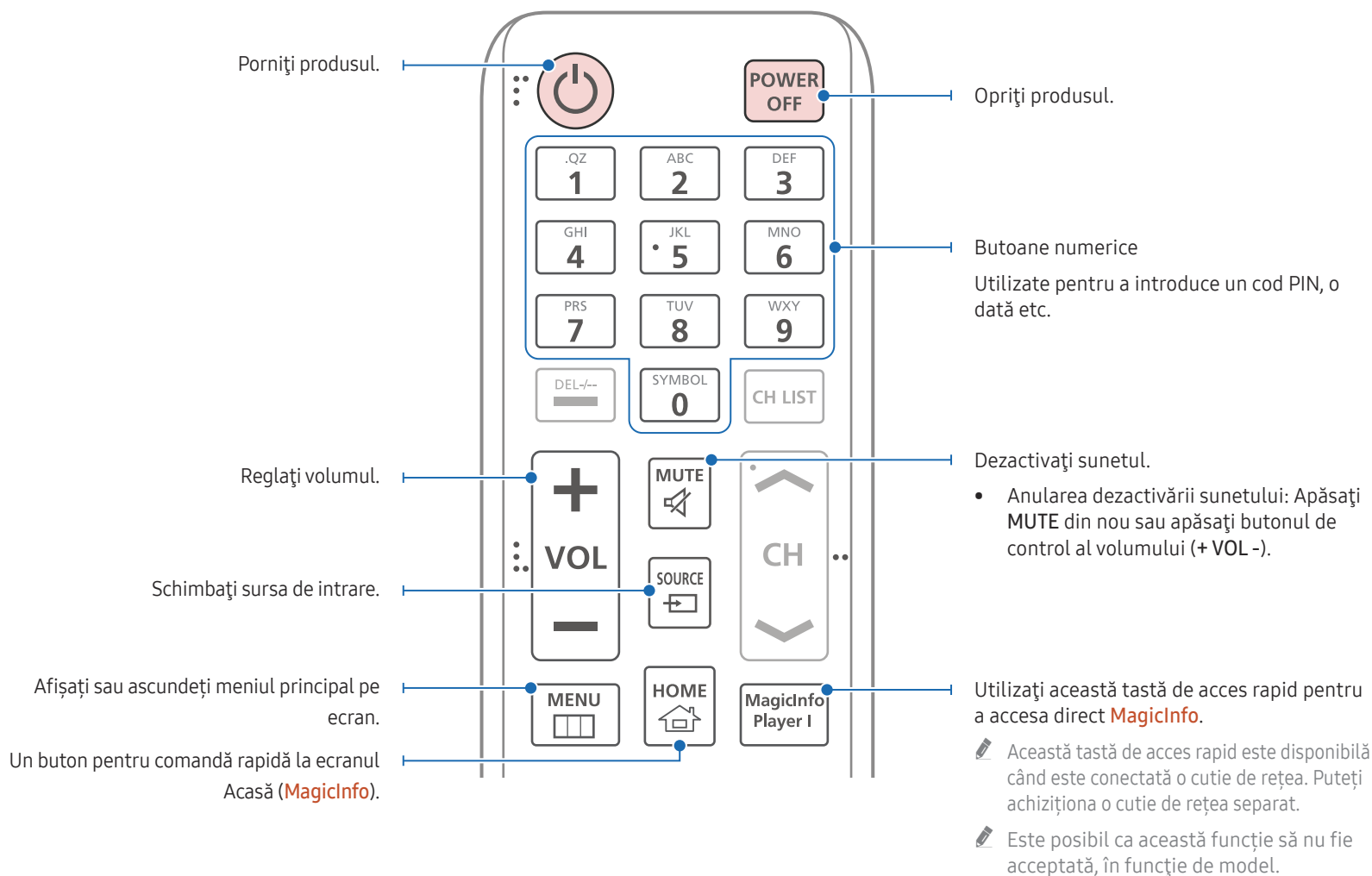

- Funcțiile butoanelor de pe telecomandă pot diferi de la un produs la altul.

Selecționați rapid funcții utilizate frecvent apăsându-l în timpul redării unui conținut.

Reveniți la meniul anterior.

Setează funcția blocare de siguranță.

Apăsați butonul SET și introduceți un ID de dispozitiv utilizând butoanele numerice. Controlați produsul utilizând telecomanda.

Anulați o valoare care a fost setată utilizând butonul SET și controlați toate produsele conectate utilizând telecomanda.

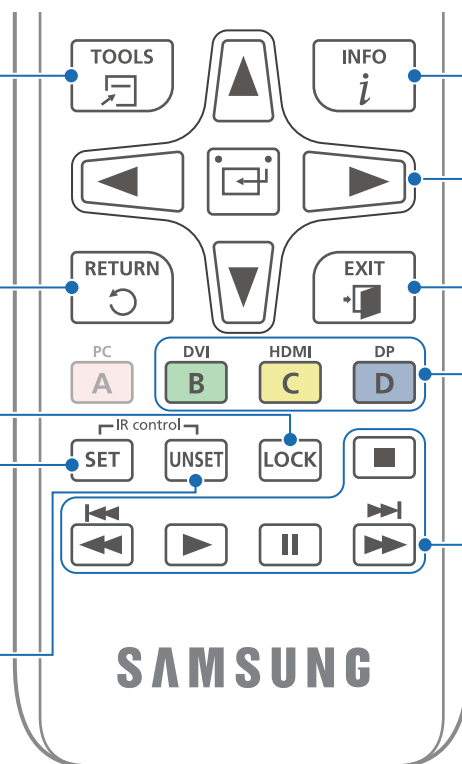

Afișați informații despre sursa de intrare curentă.

Treceți la meniul de sus, de jos, din stânga sau din dreapta ori reglați setările unei opțiuni.

Confirmați o selecție de meniu.

Părăsiți meniul curent.

Selecționați dintre dispozitivele externe conectate.

 Este posibil ca unele modele să nu accepte toate tipurile de port.

Utilizați aceste butoane cu caracteristici specifice. Utilizați aceste butoane conform instrucțiunilor de pe ecranul produsului.

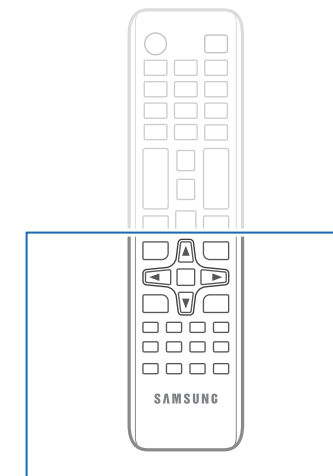

 Funcțiile butoanelor de pe telecomandă pot diferi de la un produs la altul.

Pentru a introduce baterii în telecomandă (AAA x 2)

 Scoateți bateriile când telecomanda nu este utilizată o perioadă mare de timp.

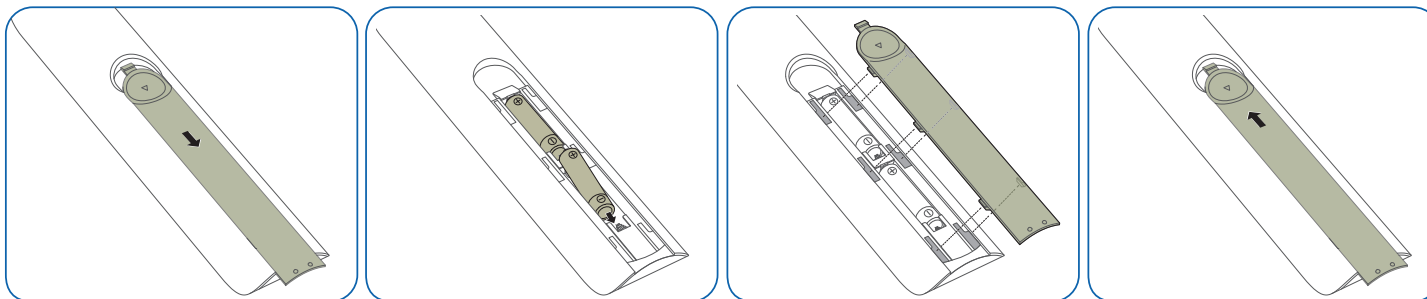

Înainte de instalarea produsului (Ghid de instalare)

Pentru a preveni vătămarea, acest aparat trebuie fixat în siguranță pe podea/perete, în conformitate cu instrucțiunile de instalare.

- Asigurați-vă că suportul de perete este montat de o firmă autorizată.
- În caz contrar, suportul poate cădea și poate produce vătămări corporale.
- Asigurați-vă că ați instalat suportul de perete corespunzător.

Unghiul de înclinare și rotirea

✎ Pentru detalii suplimentare, contactați centrul Samsung de asistență pentru clienți.

- Produsul poate fi înclinat la un unghi maxim de 15° față de suprafața unui perete vertical.
- Pentru a utiliza produsul în modul Portret, rotiți în sensul acelor de ceasornic până când indicatorul de alimentare (A sau B) este poziționat așa cum se arată în imaginile de mai jos.

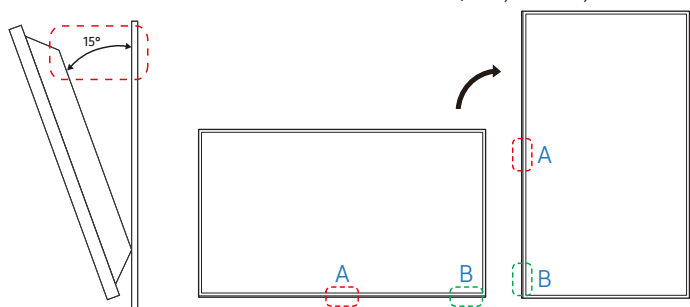

✎ Nu folosiți acest model instalat pe tavan, pe podea sau pe masă.

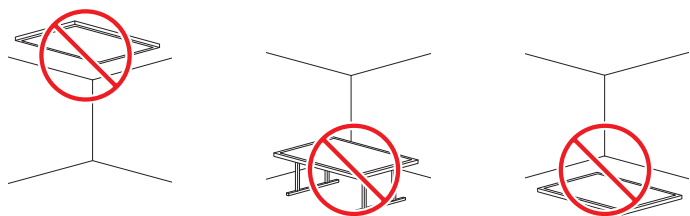

Aerisirea

✎ Pentru detalii suplimentare, contactați centrul Samsung de asistență pentru clienți.

Instalarea pe un perete vertical

A Minimum 40 mm

B Temperatură ambiantă: Sub 35 °C

✎ La instalarea produsului pe un perete vertical, lăsați un spațiu de cel puțin 40 mm între produs și suprafața peretelui pentru aerisire și asigurați-vă că temperatura ambiantă se menține sub 35 °C.

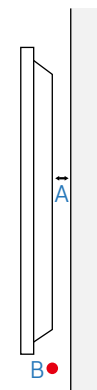

Instalarea pe un perete cu încastrare

A Minimum 40 mm

B Minimum 70 mm

C Minimum 50 mm

D Minimum 50 mm

E Temperatură ambiantă: Sub 35 °C

✎ La instalarea produsului pe un perete cu încastrare, lăsați cel puțin spațiul specificat mai sus între produs și perete pentru aerisire și asigurați-vă că temperatura ambiantă se menține sub 35 °C.

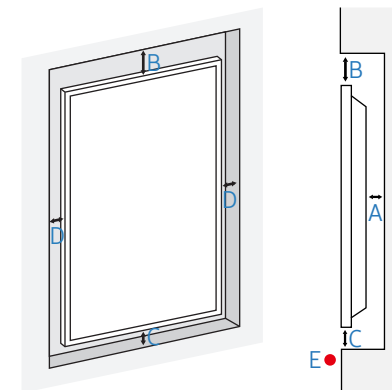

Montarea suportului de perete

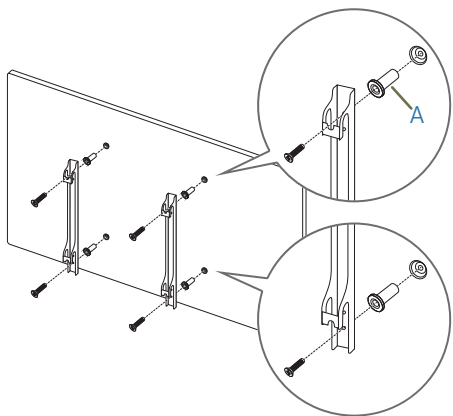

Pregătiri înainte de montarea suportului de perete

Pentru a instala un suport de perete care nu a fost produs de Samsung, consultați manualul de instalare furnizat de producătorul suportului respectiv.

 **A:** Aceste articole sunt incluse în pachetul suportului de perete și este posibil să nu fie furnizate, în funcție de tipul suportului respectiv.

Montarea suportului de perete

- Kitul de montare pe perete (comercializat separat) vă permite să montați produsul pe perete.
- Imaginea furnizată este doar pentru referință. Pentru detalii cu privire la instalarea suportului de perete, consultați instrucțiunile furnizate împreună cu suportul de perete.
- Vă recomandăm să contactați un tehnician pentru a vă ajuta la instalarea consolei suportului de perete.
- Compania Samsung nu este responsabilă pentru avarierea produsului sau vătămarea dvs. sau a altor persoane în cazul în care alegeți să instalați personal suportul de perete.

Specificațiile kitului de montare pe perete (VESA)

Instalați suportul de perete pe un perete solid, perpendicular față de podea. Pentru instalarea produsului în zona celui alt perete, contactați cea mai apropiată agenție.

Dacă montați produsul pe un perete înclinat, produsul poate cădea și poate provoca vătămarea corporală gravă.

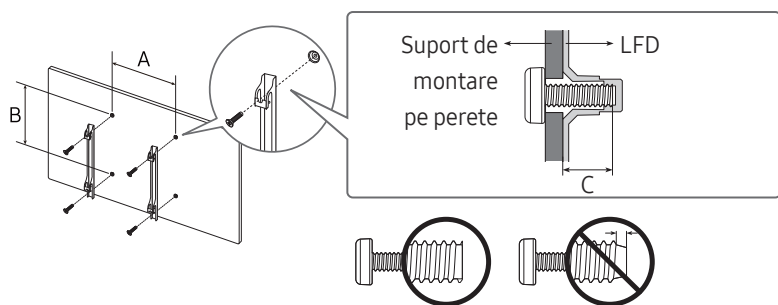

- Kiturile Samsung de montare pe perete conțin un manual detaliat de instalare și sunt furnizate toate piesele necesare asamblării.
- Nu folosiți șuruburi care sunt mai lungi decât dimensiunea standard sau care nu respectă specificațiile standard VESA pentru șuruburi. Șuruburile care sunt prea lungi pot avaria părțile interioare ale produsului.
- Pentru suporturile de perete care nu respectă specificațiile standard VESA pentru șuruburi, lungimea șuruburilor poate fi diferită în funcție de specificațiile suportului de perete.
- Nu strângeți excesiv șuruburile. Strângerea excesivă poate provoca avarierea sau căderea produsului, ducând la vătămare corporală. Compania Samsung nu este răspunzătoare pentru acest tip de accidente.
- Compania Samsung nu este răspunzătoare pentru avarierea produsului sau pentru vătămarea corporală provocată de utilizarea unui suport de perete non-VESA sau a unuia de proveniență nespecificată sau în cazul în care utilizatorul nu respectă instrucțiunile de instalare a produsului.
- Nu montați produsul înclinat cu mai mult de 15 grade.
- Pentru montarea produsului pe perete sunt necesare întotdeauna cel puțin două persoane. (Patru sau mai multe persoane pentru modele de 82 inch sau mai mari.)
- Dimensiunile standard ale kiturilor de montare pe perete sunt afișate în tabelul de mai jos.

Nume model	Specificațiile găurii de șurub VESA (A * B) în milimetri	C(mm)	Șurub standard	Cantitate
QB43B	200 x 200	31-32	M8	4
QB50B / QB55B / QB55B-N		29-30		
QB65B / QB65B-N	400 x 400	30-31		
QB75B / QB75B-N				

Nu montați kitul de perete cu produsul pornit Acest lucru poate duce la vătămare corporală din cauza electrocutării.

Capitolul 03

Conectarea și utilizarea unui dispozitiv sursă

Înainte de conectare

Verificări înainte de conectare

- 🔪 Consultați ghidul utilizatorului pentru dispozitivul sursă cu care doriți să vă conectați. Numărul și locația porturilor disponibile pe dispozitivul sursă pot varia în funcție de model.
- 🔪 Nu conectați cablul de alimentare înainte de a realiza toate conexiunile. Cuplarea cablului de alimentare în timpul conectării poate deteriora produsul.
- 🔪 Verificați tipurile de porturi din partea posterioară a produsului pe care doriți să-l conectați.
- 🔪 Vă recomandăm să folosiți cablurile autorizate pentru conexiunile prin cablu HDMI.

Conectarea la un PC

- Nu conectați cablul de alimentare înainte de a conecta toate celelalte cabluri. Asigurați-vă că ați conectat un dispozitiv sursă înainte de a conecta cablul de alimentare.
- Un PC poate fi conectat la produs în mai multe feluri. Selectați o metodă de conectare adecvată pentru PC-ul dvs.

Conectarea prin cablu HDMI

- 🔪 Conectarea pieselor poate diferi de la un produs la altul.

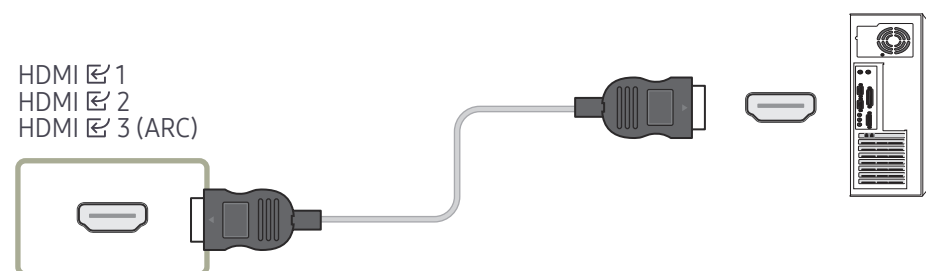

Conectarea prin cablu HDMI-DVI

 Conectarea pieselor poate diferi de la un produs la altul.

 Opțiunea audio este disponibilă doar pentru modelele care acceptă portul AUDIO IN .

După conectarea unui computer la produs cu un cablu HDMI-DVI, asigurați-vă că ați configurat setările conform indicațiilor de mai jos pentru a activa modul video sau audio din computer.

- **Menu** → **Sound** → setați **HDMI Sound** la **PC(DVI)**

 Este posibil ca setările pentru **Sound** să nu fie acceptate, în funcție de model.

- **Menu** → **System** → **General** → setați **HDMI Hot Plug** la **Off**

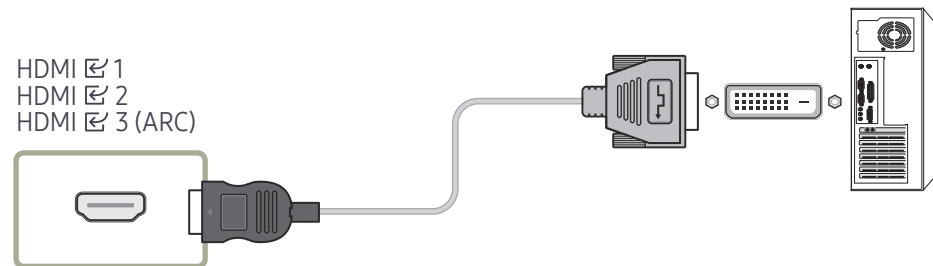

Conectarea la un dispozitiv video

- Nu conectați cablul de alimentare înainte de a conecta toate celelalte cabluri. Asigurați-vă că ați conectat un dispozitiv sursă înainte de a conecta cablul de alimentare.

- Puteți conecta un dispozitiv video la produs utilizând un cablu.

✎ Apăsați butonul SOURCE de pe telecomandă pentru a schimba sursa.

Utilizarea cablului HDMI sau a unui cablu HDMI la DVI

- Cablul HDMI acceptă semnale digitale video și audio și nu necesită un cablu audio.
- Imaginea ar putea fi afișată anormal (sau deloc) sau sunetul ar putea să nu funcționeze dacă la produs este conectat un dispozitiv extern care utilizează o versiune veche de HDMI. Dacă apare o astfel de problemă, întrebați producătorul dispozitivului extern despre versiunea HDMI și, dacă este veche, solicitați un upgrade.
- Verificați dacă utilizați un cablu HDMI cu grosime de 14 mm sau mai puțin.
- Verificați dacă ați cumpărat un cablu HDMI certificat. În caz contrar, imaginea ar putea să nu fie afișată sau poate apărea o eroare de conectare.
- Se recomandă un cablu HDMI simplu, de mare viteză, sau un cablu cu Ethernet. Acest produs nu acceptă funcția Ethernet prin intermediul HDMI.

Conectarea prin cablu HDMI

✎ Conectarea pieselor poate diferi de la un produs la altul.

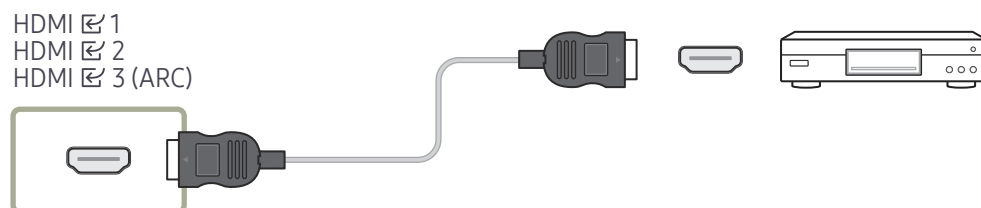

Conectarea prin cablu HDMI-DVI

✎ Conectarea pieselor poate diferi de la un produs la altul.

- Sunetul nu va fi activat dacă produsul este conectat la un dispozitiv video utilizând un cablu HDMI - DVI. Pentru a rezolva această problemă, conectați în plus un cablu audio la porturile audio de pe produs și de pe dispozitivul video.
- După conectarea unui dispozitiv video la produs cu un cablu HDMI-DVI, asigurați-vă că ați configurat setările conform indicațiilor de mai jos pentru a activa modul video sau audio din dispozitivul video.

Puteți utiliza portul DVI de pe produs ca port HDMI cu ajutorul unui adaptor DVI-HDMI.

- **Menu** → **Sound** → setați **HDMI Sound** la **AV(HDMI)**

✎ Este posibil ca setările pentru **Sound** să nu fie acceptate, în funcție de model.

- **Menu** → **System** → **General** → setați **HDMI Hot Plug** la **On**

✎ Rezoluțiile acceptate includ 1080p (50/60 Hz), 720p (50/60 Hz), 480p și 576p.

✎ Modelele cu UHD pot accepta UHD până la 30 Hz.

✎ Asigurați-vă că ați conectat împreună conectorii de aceeași culoare. (alb cu alb, roșu cu roșu, etc.)

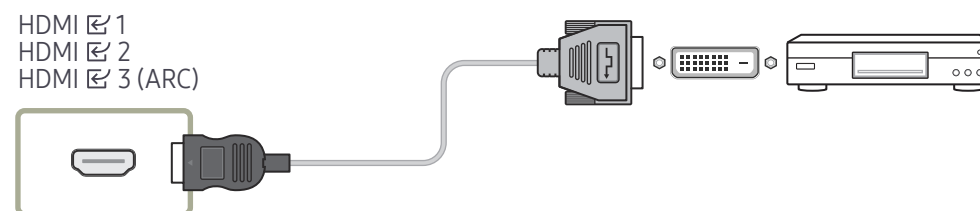

Conectarea HDMI la sistemul de sunet și dispozitivul video

- Conectarea pieselor poate diferi de la un produs la altul.
După conectarea unui dispozitiv video la produs prin intermediul portului SOUND BAR HDMI și un cablu HDMI-DVI, asigurați-vă că veți configura setările așa cum se vede mai jos.
Menu → System → General → setați HDMI Hot Plug la Off

HDMI 3 (ARC)

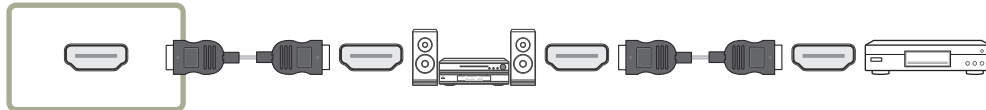

Conectarea la un sistem audio

- Conectarea pieselor poate diferi de la un produs la altul.
- Asigurați-vă că ați conectat împreună conectorii de aceeași culoare. (alb cu alb, roșu cu roșu, etc.)

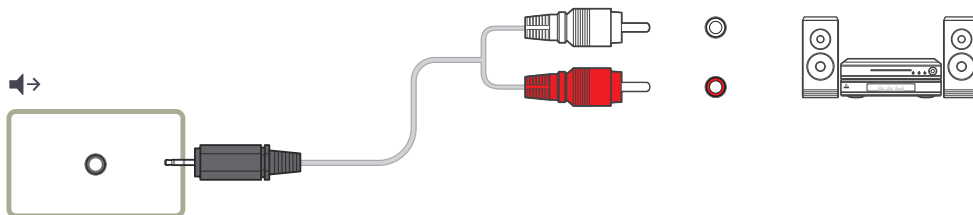

Conectarea cablului LAN

- Conectarea pieselor poate diferi de la un produs la altul.

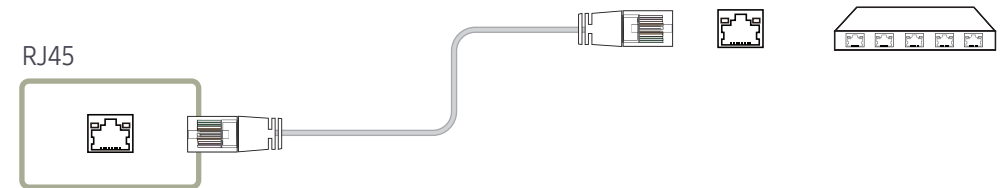

- Utilizați un cablu Cat 7(*tip STP) pentru conexiune. (10/100 Mbps)
*Shielded Twist Pair

Schimbarea sursei de intrare

Source

SOURCE

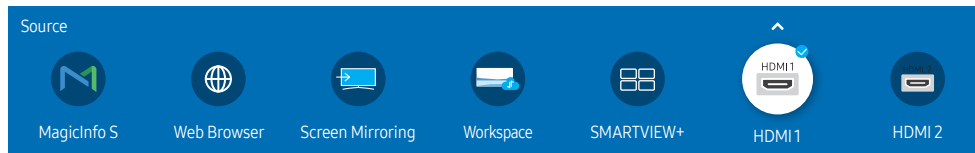

Imaginea afișată poate fi diferită în funcție de model.

Source vă permite să selectați o diversitate de surse și să modificați numele dispozitivelor sursă.

Puteți afișa ecranul unui dispozitiv sursă conectat la produs. Selectați o sursă din Listă de surse pentru a afișa ecranul sursei selectate.

- Sursa de intrare poate fi modificată și de la butonul SOURCE de pe telecomandă.
- Este posibil ca ecranul să nu fie afișat corect dacă este selectată o sursă incorectă pentru dispozitivul sursă la care doriți să converțiți.

Edit

SOURCE → ▲ → **Edit** → ENTER

Editați numele și tipul unui dispozitiv extern conectat.

- Lista poate include următoarele dispozitive sursă. Dispozitivele sursă de pe listă diferă în funcție de sursa selectată.
HDMI 1 / HDMI 2 / HDMI 3 / Cable Box / Game Console / PC / Blu-ray player
 - Dispozitivele sursă disponibile pot varia în funcție de model.
- Nu puteți edita următoarele surse.
MagicInfo S / Web Browser / Screen Mirroring / Workspace / SMARTVIEW+
 - Elementele din meniu pot varia în funcție de model.



Web Browser

SOURCE →  **Web Browser** → ENTER 

 Conectați-vă la rețea pentru acces la internet de pe produs, asemenea accesării internetului de pe un computer.

 Este posibil ca această funcție să nu fie acceptată, în funcție de model.

Settings

SOURCE →  **Web Browser** → ▲ → **Settings** → ENTER 

Refresh Interval

Setați durata de așteptare a browserului înainte de revenire la pagină principală.

- **Off / 5 min / 10 min / 15 min / 30 min**

Zoom

Setați scara de zoom de aplicat atunci când se înprospătează browserul.

- **50% / 75% / 100% / 125% / 150% / 200% / 300%**

Home Page

Setați site-ul pentru a afișa atunci când se înprospătează browserul web.

- **Samsung Display / Custom**

Custom

Introduceți adresa URL de setat drept pagină principală.

- **Enter URL**

 Disponibil doar când **Home Page** este setat la **Custom**.

Advanced Settings

General

Ascunde filele și bara de instrumente automat	Dacă filele browserului, meniul sau bara de instrumente nu sunt utilizate o vreme, acestea vor dispărea în mod automat. Pentru că acestea să apară din nou, mutați cursorul sau focalizarea în partea de sus a ecranului. <ul style="list-style-type: none">• Utilizați/Nu utilizați
Ascundeți cursorul în modul tactil	Ascundeți cursorul pentru a preveni interferența cu operarea tactilă. <ul style="list-style-type: none">• Utilizați/Nu utilizați
Funcția de blocare a ferestrelor pop-up	Bucurați-vă de o experiență de navigare mai plăcută prin blocarea ferestrelor pop-up. <ul style="list-style-type: none">• Utilizați/Nu utilizați
Server proxy	Configurați un server proxy pentru browserul web. <ul style="list-style-type: none">• Utilizați/Nu utilizați
Resetați configurările	Toate configurările personalizate ale browserului web vor fi resetate la valorile implicite. Marcajele și istoricul nu vor fi afectate.

Search Engine

Dacă introduceți un cuvânt cheie în câmpul de introducere a adresei URL/cuvântului cheie, browserul web va deschide pagina Rezultate de căutare. Alegeți motorul de căutare pe care îl doriți.

- Google/Bing

Privacy & Security	
Do Not Track	Solicitați site-urilor să nu vă urmărească. <ul style="list-style-type: none"> Utilizați/Nu utilizați
Ștergeți istoricul	Ștergeți întregul istoric de navigare.
JavaScript	Permiteți tuturor site-urilor să ruleze JavaScript pentru o experiență de navigare mai bună. <ul style="list-style-type: none"> Utilizați/Nu utilizați
Ștergeți datele de navigare	Ștergeți toate datele de navigare, cum ar fi modulele cookie, imaginile și datele din cache. Marcăjele și istoricul nu vor fi afectate.
Blocarea modulelor cookie terțe	Blochează salvarea și citirea datelor modulelor cookie de către site-uri web terțe. Caracteristicile de pe unele site-uri pot să nu funcționeze. <ul style="list-style-type: none"> Utilizați/Nu utilizați
Encoding	
Encoding	Alegeți o metodă de codare pentru paginile web. Setarea actuală este Automat. <ul style="list-style-type: none"> Automat/Manual (În prezent : Unicode)
Despre	
Afișați versiunea actuală a browserului web.	

Citiți înainte să utilizați funcția Web Browser

Citiți aceste informații înainte de a utiliza funcția Web Browser.

- Descărcarea fișierelor nu este permisă.
- Este posibil ca funcția **Web Browser** să nu poată accesa anumite site-uri web, inclusiv site-uri web operate de anumite companii.
- Produsul nu acceptă redarea videoclipurilor flash.
- Comerțul electronic pentru achizițiile online nu este acceptat.
- ActiveX nu este acceptat.
- Este acceptat numai un număr limitat de fonturi. Este posibil ca anumite simboluri și caractere să nu fie afișate corespunzător.
- Răspunsul la comenzile la distanță și la afișajul de pe ecran poate fi întârziat în timpul încărcării unei pagini web.
- Încărcarea unei pagini web poate fi întârziată sau suspendată complet în funcție de starea sistemelor participante.
- Operațiunile de copiere și lipire nu sunt acceptate.
- La compunerea unui e-mail sau a unui mesaj simplu, este posibil ca anumite funcții, precum dimensiunea fontului și selecția culorii, să nu fie disponibile.
- Există o limită pentru numărul de marcaje și dimensiunea fișierului jurnal care poate fi salvată.
- Numărul de ferestre care pot fi deschise simultan este limitat.
- Viteza de navigare pe web diferă în funcție de mediul de rețea.
- Istoricul de navigare este salvat cu intrările ordonate de la cele mai recente la cele mai vechi, cele mai vechi fiind suprascrise primele.
- În funcție de tipul de decodări video/audio acceptate, este posibil să nu puteți reda anumite fișiere video și audio în HTML5.
- Este posibil ca sursele video de la furnizorii de servicii de transmisie în flux optimizate pentru PC să nu fie redade corespunzător pe browserul nostru **Web Browser**.

Workspace

- ✎ Este posibil ca această funcție să nu fie acceptată, în funcție de model.
- ✎ Asigurați-vă că produsul este conectat la rețea.
- ✎ Nu uitați să vă conectați tastatura și mouse-ul înainte de a porni această funcție.

SOURCE →  **Workspace** → ENTER 

Cu ajutorul acestei funcții, accesați PC-ul la distanță și resursele pentru lucru.

- **Window PC**
Remote PC: Această funcție vă permite să conectați produsul dvs. la un PC la distanță sau la un server în cloud.
Screen Sharing: Partajați ecranul PC-ului Windows cu dispozitivul.
✎ Doar PC-urile sau serverele în cloud care rulează pe macOS/Windows 7 Pro sau versiuni ulterioare sunt acceptate.
- **Mac**
Remote Login: Conectați-vă la Mac prin Login de la distanță.
- **Samsung DeX:** Conectați-vă la dispozitivul mobil Samsung de pe dispozitivul dvs.
- **Microsoft 365:** Colaborați cu versiunile online de Microsoft 365.
- **VMware Horizon:** Oferă acces la **VMware Horizon** pentru companiile care folosesc infrastructură VMware cu un cont Horizon.

SMARTVIEW+

SOURCE →  **SMARTVIEW+** → ENTER 

- Puteți vedea elemente de conținut multiple prin **SMARTVIEW+**.
- Pentru a lansa funcția, selectați **SMARTVIEW+**, apoi selectați conținutul de adăugat în Selectare conținut sau selectați o combinație dorită în Presetare, deasupra **SMARTVIEW+**. Sau rulați partajarea ecranului pentru dispozitivul mobil.

Screen Mirroring

SOURCE →  **Screen Mirroring** → ENTER 

Respectați instrucțiunile de pe ecran pentru a regla setările PC-ului și pentru a conecta wireless produsul la PC.

Capitolul 04

Control afișaje multiple

Controlați mai multe dispozitive de afișare conectate simultan la un PC.

Conexiunea de cablu

Cablu RS232C

Interfață	RS232C (9 pini)
Pin	TxD (nr. 2), RxD (nr. 3), GND (nr. 5)
Rată de transfer	9600 b/s
Biți de date	8 bit
Paritate	Fără
Bit de oprire	1 bit
Controlul fluxului	Fără
Lungime maximă	15 m (numai tipul ecranat)

- Alocarea pinilor

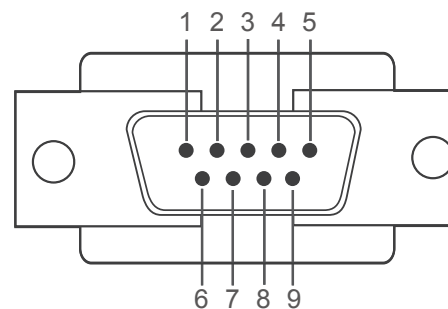

<Tip masculin>

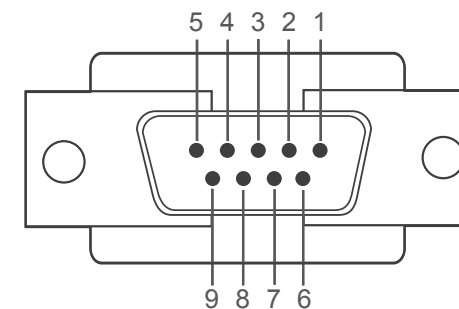

<Tip feminin>

Pin	Semnal
1	Detectare transportator de date
2	Date primite
3	Date transmise
4	Bornă de date pregătitoare
5	Masă semnal

Pin	Semnal
6	Set de date pregătitoare
7	Cerere de trimitere
8	Liber pentru trimitere
9	Indicator semnal sonor

- Cablu RS232C
Conector: D-Sub cu 9 pini la cablul stereo

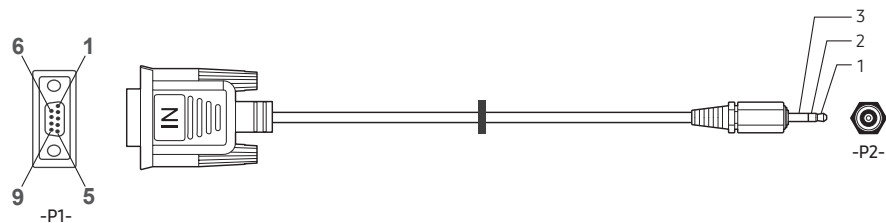

	-P1-		-P1-		-P2-		-P2-
	Rx	3	↔	1	Tx	STEREO	
Tip masculin	Tx	2	↔	2	Rx	ȘTECĂR	
	Gnd	5	↔	3	Gnd	(3,5ø)	

Cablu LAN

- Alocarea pinilor

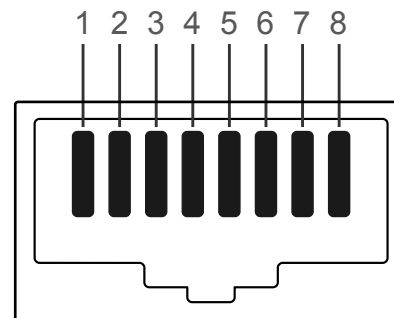

Nr. pin	Culoare standard	Semnal
1	Alb și portocaliu	TX+
2	Portocaliu	TX-
3	Alb și verde	RX+
4	Albastru	NC
5	Alb și albastru	NC
6	Verde	RX-
7	Alb și maro	NC
8	Maro	NC

- Conector : RJ45

Cablu Direct LAN (PC la HUB)

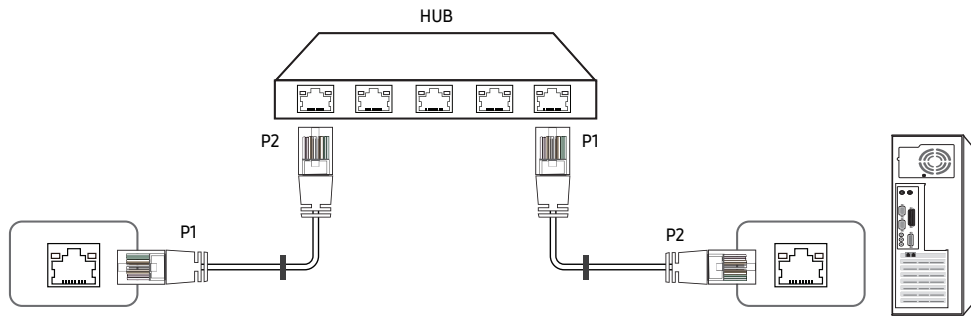

Semnal	P1		P2	Semnal
TX+	1	↔	1	TX+
TX-	2	↔	2	TX-
RX+	3	↔	3	RX+
RX-	6	↔	6	RX-

Cablu Cross LAN (PC la LFD)

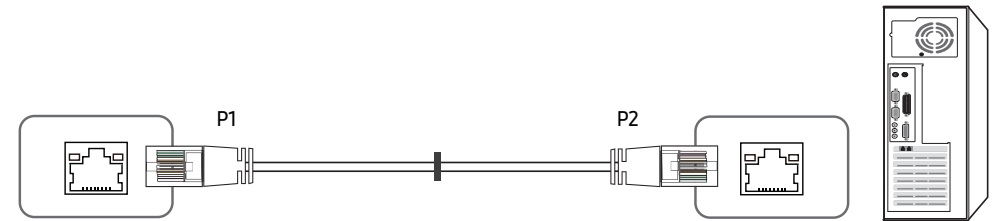

Semnal	P1		P2	Semnal
TX+	1	↔	3	RX+
TX-	2	↔	6	RX-
RX+	3	↔	1	TX+
RX-	6	↔	2	TX-

Conectarea

- Conectați fiecare dintre adaptoarele la portul RS232C corect de pe produs.
- Piese de conectare pot fi diferite în funcție de model.

• Conexiunea 1

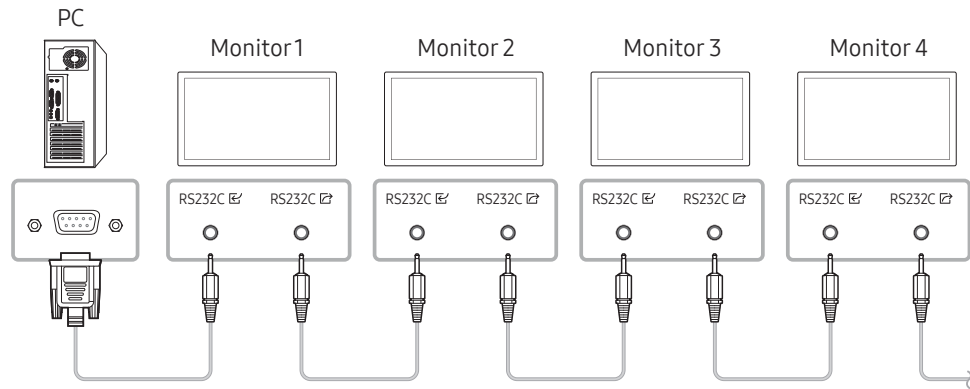

• Conexiunea 2

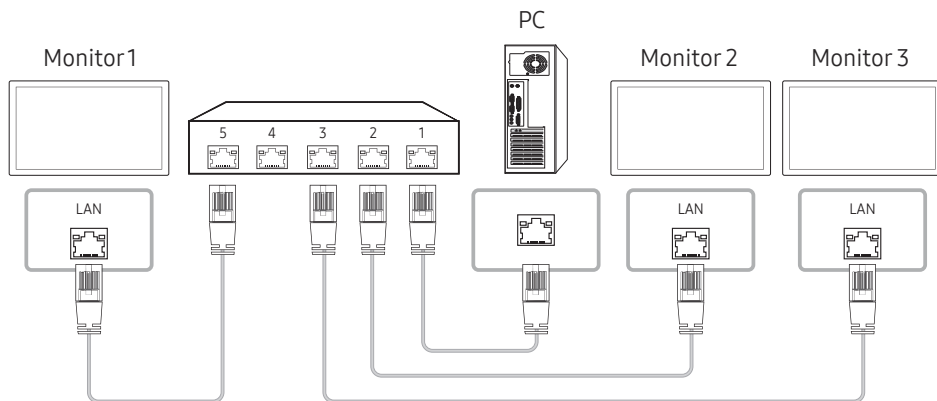

• Conexiunea 3

- Această opțiune este disponibilă numai pentru modelele care au porturi LAN.

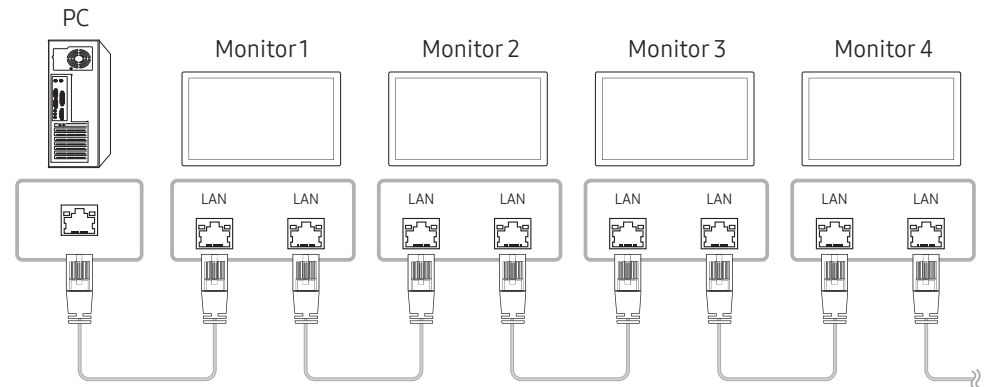

Coduri de control

Starea de control al vizionării (comanda Preluare control)

Antet	Comandă	ID	Lungime date	Sumă de verificare
0xAA	Tip de comandă		0	

Control (comanda Setare control)

Antet	Comandă	ID	Lungime date	Date	Sumă de verificare
0xAA	Tip de comandă		1	Valoare	

Comandă

Nr.	Tip de comandă	Comandă	Interval valoric
1	Controlul alimentării	0x11	0~1
2	Controlul volumului	0x12	0~100
3	Controlul sursei de intrare	0x14	-
4	Controlul dimensiunii ecranului	0x19	0~255
5	Controlul modului Perete video	0x5C	0~1
6	Blocarea de siguranță	0x5D	0~1
7	Perete video pornit	0x84	0~1
8	Control utilizator pentru peretele video	0x89	-

- Toate comunicațiile se desfășoară în hexazecimale. Suma de verificare este calculată prin adunarea tuturor valorilor, cu excepția antetului. Dacă o sumă de verificare ajunge la mai mult de 2 cifre, ca în figura de mai jos ($11+FF+01+01=112$), prima cifră este eliminată.

De exemplu, pornire & ID=0

Antet	Comandă	ID	Lungime date	Date 1	Sumă de verificare
0xAA	0x11		1	"Power"	

Antet	Comandă	ID	Lungime date	Date 1	12
0xAA	0x11		1	1	

- Pentru a controla simultan toate dispozitivele conectate printr-un cablu serial, indiferent de ID-uri, setați ID-ul ca „0xFE” și transmiteți comenzi. Comenzile vor fi executate de fiecare dispozitiv, însă Confirmarea nu va răspunde.

Controlul alimentării

- **Funcție**
Produsul poate fi pornit și oprit cu ajutorul unui PC.
- **Vizualizarea stării de alimentare (Preluare stare PORNIRE/OPRIRE alimentare)**

Antet	Comandă	ID	Lungime date	Sumă de verificare
0xAA	0x11		0	

- **Setarea PORNIRII/OPRIRII alimentării (Setare PORNIRE/OPRIRE alimentare)**

Antet	Comandă	ID	Lungime date	Date	Sumă de verificare
0xAA	0x11		1	"Power"	

"Power": codul de alimentare care trebuie setat pe un produs.

1: PORNIRE alimentare

0: OPRIRE alimentare

- **Confirmare**

Antet	Comandă	ID	Lungime date	Confirmare/Respingere	r-CMD	Valoare1	Sumă de verificare
0xAA	0xFF		3	'A'	0x11	"Power"	

"Power": codul de alimentare care trebuie setat pe un produs.

- **Respingere**

Antet	Comandă	ID	Lungime date	Confirmare/Respingere	r-CMD	Valoare1	Sumă de verificare
0xAA	0xFF		3	'N'	0x11	"ERR"	

"ERR" : un cod care arată ce eroare a survenit.

Controlul volumului

- **Funcție**
Volumul produsului poate fi reglat cu ajutorul unui PC.
- **Vizualizarea stării volumului (Preluare stare volum)**

Antet	Comandă	ID	Lungime date	Sumă de verificare
0xAA	0x12		0	

- **Setarea volumului (Setare volum)**

Antet	Comandă	ID	Lungime date	Date	Sumă de verificare
0xAA	0x12		1	"Volume"	

"Volume": codul pentru valoarea volumului care trebuie setat pe un produs. (0-100)

- **Confirmare**

Antet	Comandă	ID	Lungime date	Confirmare/Respingere	r-CMD	Valoare1	Sumă de verificare
0xAA	0xFF		3	'A'	0x12	"Volume"	

"Volume": codul pentru valoarea volumului care trebuie setat pe un produs. (0-100)

- **Respingere**

Antet	Comandă	ID	Lungime date	Confirmare/Respingere	r-CMD	Valoare1	Sumă de verificare
0xAA	0xFF		3	'N'	0x12	"ERR"	

"ERR" : un cod care arată ce eroare a survenit.

Controlul sursei de intrare

- **Funcție**
Sursa de intrare a unui produs poate fi modificată cu ajutorul unui PC.
- **Vizualizarea stării sursei de intrare (Preluare stare sursă de intrare)**

Antet	Comandă	ID	Lungime date	Sumă de verificare
0xAA	0x14		0	

- **Setarea sursei de intrare (Setare sursă de intrare)**

Antet	Comandă	ID	Lungime date	Date	Sumă de verificare
0xAA	0x14		1	"Input Source"	

"Input Source": un cod pentru sursa de intrare care trebuie setat pe un produs.

0x18	DVI
0x0C	Sursă de intrare
0x20	MagicInfo
0x1F	DVI_video
0x21	HDMI1
0x22	HDMI1_PC
0x23	HDMI2
0x24	HDMI2_PC
0x25	DisplayPort

 DVI_video, HDMI1_PC și HDMI2_PC nu pot fi utilizate cu comanda Setare. Acestea răspund numai la comenzile „Preluare”.

 **MagicInfo** este disponibil doar pentru modele care au funcția **MagicInfo**.

- **Confirmare**

Antet	Comandă	ID	Lungime date	Confirmare/Respingere	r-CMD	Valoare1	Sumă de verificare
0xAA	0xFF		3	'A'	0x14	"Input Source"	

"Input Source": un cod pentru sursa de intrare care trebuie setat pe un produs.

- **Respingere**

Antet	Comandă	ID	Lungime date	Confirmare/Respingere	r-CMD	Valoare1	Sumă de verificare
0xAA	0xFF		3	'N'	0x14	"ERR"	

"ERR" : un cod care arată ce eroare a survenit.

Controlul dimensiunii ecranului

- **Funcție**
Dimensiunea ecranului unui produs poate fi modificată cu ajutorul unui PC.
- **Vizualizarea dimensiunii ecranului (Preluare stare dimensiune ecran)**

Antet	Comandă	ID	Lungime date	Sumă de verificare
0xAA	0x19		0	

- **Confirmare**

Antet	Comandă	ID	Lungime date	Confirmare/ Respingere	r-CMD	Valoare1	Sumă de verificare
0xAA	0xFF		3	'A'	0x19	"Screen Size"	

"Screen Size": dimensiunea ecranului produsului (interval: 0 - 255, unitate: inch)

- **Respingere**

Antet	Comandă	ID	Lungime date	Confirmare/ Respingere	r-CMD	Valoare1	Sumă de verificare
0xAA	0xFF		3	'N'	0x19	"ERR"	

"ERR": un cod care arată ce eroare a survenit

Controlul modului Perete video

- **Funcție**
Modul **Video Wall** poate fi activat pe un produs prin intermediul unui PC.
Această comandă este disponibilă numai pe un produs care are modul **Video Wall** activat.
- **Vizualizarea în modul Perete video (Preluare mod Perete video)**

Antet	Comandă	ID	Lungime date	Sumă de verificare
0xAA	0x5C		0	

- **Setarea peretelui video (Setare mod Perete video)**

Antet	Comandă	ID	Lungime date	Date	Sumă de verificare
0xAA	0x5C		1	"Video Wall Mode"	

"Video Wall Mode": Un cod utilizat pentru activarea modului Perete video pe un produs

1: **Full**

0: **Natural**

- **Confirmare**

Antet	Comandă	ID	Lungime date	Confirmare/ Respingere	r-CMD	Valoare1	Sumă de verificare
0xAA	0xFF		3	'A'	0x5C	"Video Wall Mode"	

"Video Wall Mode": Un cod utilizat pentru activarea modului Perete video pe un produs

- **Respingere**

Antet	Comandă	ID	Lungime date	Confirmare/ Respingere	r-CMD	Valoare1	Sumă de verificare
0xAA	0xFF		3	'A'	0x5C	"ERR"	

"ERR": un cod care arată ce eroare a survenit

Blocarea de siguranță

- Funcție
PC-ul poate fi utilizat pentru activarea sau dezactivarea funcției **Safety Lock On** pe un produs.
Această comandă este disponibilă indiferent dacă alimentarea este sau nu activă.
- Vizualizarea stării blocării de siguranță (Preluare stare blocare de siguranță)

Antet	Comandă	ID	Lungime date	Sumă de verificare
0xAA	0x5D		0	

- Activarea sau dezactivarea blocării de siguranță (Setare activare/dezactivare blocare de siguranță)

Antet	Comandă	ID	Lungime date	Date	Sumă de verificare
0xAA	0x5D		1	"Safety Lock"	

"Safety Lock": Codul de blocare de siguranță care trebuie setat pe un produs

1: ACTIVAT

0: DEZACTIVAT

- Confirmare

Antet	Comandă	ID	Lungime date	Confirmare/Respingere	r-CMD	Valoare1	Sumă de verificare
0xAA	0xFF		3	'A'	0x5D	"Safety Lock"	

"Safety Lock": Codul de blocare de siguranță care trebuie setat pe un produs

- Respingere

Antet	Comandă	ID	Lungime date	Confirmare/Respingere	r-CMD	Valoare1	Sumă de verificare
0xAA	0xFF		3	'N'	0x5D	"ERR"	

"ERR": un cod care arată ce eroare a survenit

Perete video pornit

- Funcție
Computerul personal pornește/oprește peretele video al produsului.
Această comandă este disponibilă numai pe un produs care are modul **Video Wall** activat.
- Preluare stare PORNIRE/OPRIRE pentru peretele video

Antet	Comandă	ID	Lungime date	Sumă de verificare
0xAA	0x84		0	

- Pornire/Oprire perete video

Antet	Comandă	ID	Lungime date	Date	Sumă de verificare
0xAA	0x84		1	V.Wall_On	

- V.Wall_On: Cod perete video de setat pe produs

1: Perete video PORNIT

0: Perete video OPRIT

- Confirmare

Antet	Comandă	ID	Lungime date	Confirmare/Respingere	r-CMD	Valoare1	Sumă de verificare
0xAA	0xFF		3	'A'	0x84	V.Wall_On	

V.Wall_On : La fel ca mai sus

- Respingere

Antet	Comandă	ID	Lungime date	Confirmare/Respingere	r-CMD	Valoare1	Sumă de verificare
0xAA	0xFF		3	'N'	0x84	ERR	

"ERR": un cod care arată ce eroare a survenit

Control utilizator pentru peretele video

- **Funcție**
Computerul personal pornește/oprește funcția de perete video a produsului.
Această comandă este disponibilă numai pe un produs care are modul **Video Wall** activat.
- **Preluare stare perete video**

Antet	Comandă	ID	Lungime date	Sumă de verificare
0xAA	0x89		0	

- **Setare perete video**

Antet	Comandă	ID	Lungime date	Valoare1	Valoare2	Sumă de verificare
0xAA	0x89		2	Wall_Div	Wall_SNo	

Wall_SNo: Cod număr produs setat pe produs

Model perete video 10 × 10 : (1 ~ 100)	
Setare număr	Date
1	0x01
2	0x02
...	...
99	0x63
100	0x64

- **Confirmare**

Antet	Comandă	ID	Lungime date	Confirmare/ Respingere	r-CMD	Valoare1	Valoare2	Sumă de verificare
0xAA	0xFF		4	'A'	0x89	Wall_Div	Wall_SNo	

- **Respingere**

Antet	Comandă	ID	Lungime date	Confirmare/ Respingere	r-CMD	Valoare1	Sumă de verificare
0xAA	0xFF		3	'N'	0x89	ERR	

"ERR": un cod care arată ce eroare a survenit

Wall_Div: Codul driverului pentru peretele video setat pe produs

Model perete video 10 × 10															
	1	2	3	4	5	6	7	8	9	10	11	12	13	14	15
Dezactivat	0x00	0x00	0x00	0x00	0x00	0x00	0x00	0x00	0x00	0x00	0x00	0x00	0x00	0x00	0x00
1	0x11	0x12	0x13	0x14	0x15	0x16	0x17	0x18	0x19	0x1A	0x1B	0x1C	0x1D	0x1E	0x1F
2	0x21	0x22	0x23	0x24	0x25	0x26	0x27	0x28	0x29	0x2A	0x2B	0x2C	0x2D	0x2E	0x2F
3	0x31	0x32	0x33	0x34	0x35	0x36	0x37	0x38	0x39	0x3A	0x3B	0x3C	0x3D	0x3E	0x3F
4	0x41	0x42	0x43	0x44	0x45	0x46	0x47	0x48	0x49	0x4A	0x4B	0x4C	0x4D	0x4E	0x4F
5	0x51	0x52	0x53	0x54	0x55	0x56	0x57	0x58	0x59	0x5A	0x5B	0x5C	0x5D	0x5E	0x5F
6	0x61	0x62	0x63	0x64	0x65	0x66	0x67	0x68	0x69	0x6A	0x6B	0x6C	0x6D	0x6E	0x6F
7	0x71	0x72	0x73	0x74	0x75	0x76	0x77	0x78	0x79	0x7A	0x7B	0x7C	0x7D	0x7E	N/A
8	0x81	0x82	0x83	0x84	0x85	0x86	0x87	0x88	0x89	0x8A	0x8B	0x8C	N/A	N/A	N/A
9	0x91	0x92	0x93	0x94	0x95	0x96	0x97	0x98	0x99	0x9A	0x9B	N/A	N/A	N/A	N/A
10	0xA1	0xA2	0xA3	0xA4	0xA5	0xA6	0xA7	0xA8	0xA9	0xAA	N/A	N/A	N/A	N/A	N/A
11	0xB1	0xB2	0xB3	0xB4	0xB5	0xB6	0xB7	0xB8	0xB9	N/A	N/A	N/A	N/A	N/A	N/A
12	0xC1	0xC2	0xC3	0xC4	0xC5	0xC6	0xC7	0xC8	N/A	N/A	N/A	N/A	N/A	N/A	N/A
13	0xD1	0xD2	0xD3	0xD4	0xD5	0xD6	0xD7	N/A	N/A	N/A	N/A	N/A	N/A	N/A	N/A
14	0xE1	0xE2	0xE3	0xE4	0xE5	0xE6	0xE7	N/A	N/A	N/A	N/A	N/A	N/A	N/A	N/A
15	0xF1	0xF2	0xF3	0xF4	0xF5	0xF6	N/A	N/A	N/A	N/A	N/A	N/A	N/A	N/A	N/A

Utilizarea MDC

Multiple display control "MDC" este o aplicație care vă permite să controlați cu ușurință și simultan mai multe dispozitive de afișare utilizând un PC.

Pentru detalii privind utilizarea programului MDC, consultați Ajutor după instalarea programului. Programul MDC este disponibil pe site-ul web. (<http://displaysolutions.samsung.com>)

 Dacă apăsați butonul **On** sau **Off** care se află în partea din stânga sus a ecranului, produsul își verifică starea aproximativ un minut. Pentru a rula alte comenzi, încercați după acest minut.

 Pentru detalii despre conectarea dispozitivelor cu control de afișaje multiple, consultați pagina [33](#).

Instalarea/dezinstalarea programului MDC



 Pașii de instalare și dezinstalare pot varia în funcție de sistemul de operare.

Instalarea

 Instalarea MDC poate fi afectată de placa video, placa de bază și condițiile de conectare în rețea.

- 1 Faceți clic pe programul de instalare **MDC Unified**.
- 2 Faceți clic pe **"Next"**.
- 3 Când apare ecranul **"Welcome to the InstallShield Wizard for MDC_Unified"**, faceți clic pe **"Next"**.
- 4 În fereastra **"License Agreement"** afișată, selectați **"I accept the terms in the license agreement"** și faceți clic pe **"Next"**.
- 5 În fereastra **"Customer Information"** afișată, completați toate câmpurile de informații și faceți clic pe **"Next"**.
- 6 În fereastra **"Destination Folder"** afișată, selectați calea directorului în care vreți să instalați programul și faceți clic pe **"Next"**.

 În cazul în care calea către director nu este specificată, programul va fi instalat în calea prestabilită a directorului.

- 7 În fereastra **"Ready to Install the Program"** afișată, verificați calea directorului în care va fi instalat programul și faceți clic pe **"Install"**.
- 8 Progresul instalării va fi afișat.
- 9 Faceți clic pe **"Finish"** din fereastra **"InstallShield Wizard Complete"** afișată.
 -  Selectați **"Launch the program"** și faceți clic pe **"Finish"** pentru a rula programul MDC imediat.
- 10 Pictograma de scurtătură **MDC Unified** va fi creată pe desktop după instalare.
 -  Este posibil ca pictograma de execuție MDC să nu fie afișată, în funcție de specificațiile sistemului PC sau ale produsului.
 -  Apăsați F5 dacă pictograma de execuție nu este afișată.

Dezinstalarea

- 1 Selectați **Setări** → **Panou de control** din meniul **Start** și faceți dublu clic pe **Adăugare/ștergere program**.
- 2 Selectați **MDC Unified** din listă și faceți clic pe **Modificare/Ștergere**.

Capitolul 05

Caracteristica Player

Accesibil utilizând butonul HOME de pe telecomandă.

Player

HOME → **Player** → ENTER

Redați o varietate de conținut, precum canale cu programări alocate, șabloane sau fișiere.

Este posibil ca această funcție să nu fie acceptată, în funcție de model.

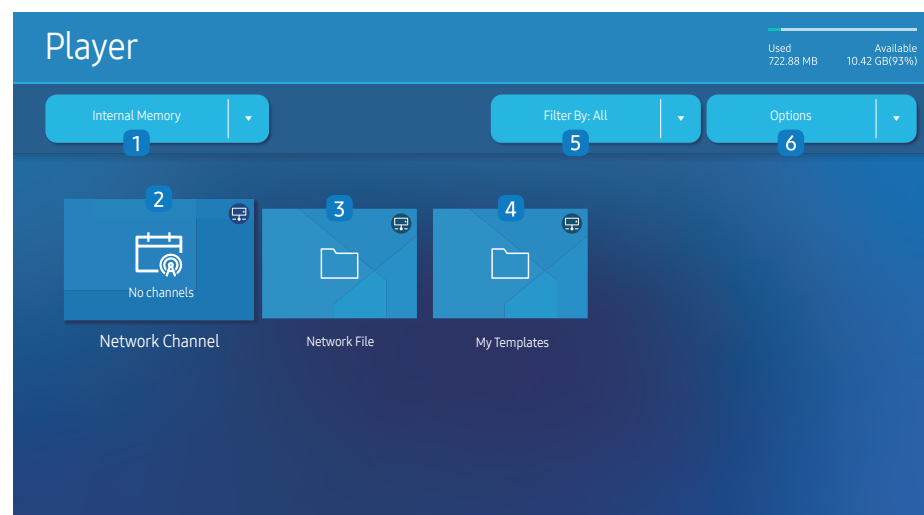

Imaginea afișată poate fi diferită în funcție de model.

Trebuie să setați **Clock Set** înainte de a putea utiliza această caracteristică.

Nr.	Descriere
1	Selectați între memoria internă și cea externă.
2	Redați conținutul, șabloanele și programările configurate pe server. <ul style="list-style-type: none">Puteți vizualiza dacă serverul este conectat (aprobare) pe ecranul Player. Pentru a vizualiza dacă serverul este conectat când rulează un canal din rețea, apăsați INFO de pe telecomandă. <ol style="list-style-type: none">Selectați Network Channel de pe ecranul Player. Mesajul No channels apare dacă niciun canal nu a fost înregistrat în Network Channel.Network Channel va fi rulat.
3	Redați conținut stocat pe server.
4	Redați șabloanele stocate în folderul My Templates din memoria internă. <p> Este posibil ca această funcție să nu fie acceptată, în funcție de model.</p>
5	Selectați un tip de conținut drept criteriu de căutare a unei liste de conținut dorite.
6	Setați diferite opțiuni pentru Player .

Vizualizarea conținutului

- Selectați fie memoria internă, fie cea externă. Vor apărea fișierele salvate în memoria selectată.
- Selectați fișierul dorit. Conținutul apare pe ecran. (Pentru mai multe informații privind formatele de fișier compatibile, consultați secțiunea „Formate de fișier compatibile cu playerul”).

Când rulează conținutul

Butoane de comandă de pe telecomandă

Puteți reda, suspenda sau omite conținutul din lista de redare apăsând butoanele de pe telecomandă.

Buton	Funcție
TOOLS	Afișează bara de meniu.
INFO	Afișează informațiile generale privind conținutul.
▶	Accesează fișierul sau pagina următoare.
◀	Accesează fișierul sau pagina anterioară.
⏪ / ▶ / ⏸	Redă sau suspendă prezentarea diapozitivelor sau conținutul video.
■	Oprește redarea conținutului și accesează ecranul Player .
◀◀	Derulează înapoi conținutul video.
▶▶	Derulează înainte conținutul video.

- ✎ Dacă există un singur fișier imagine pe dispozitivul USB, prezentarea nu va rula.
- ✎ Dacă numele unui folder este prea lung pe USB, folderul nu poate fi selectat.
- ✎ Opțiunea **Portrait** pentru **Content Orientation** nu este disponibilă pentru conținuturile cu o rezoluție mai ridicată decât 3840 x 2160.
- ✎ **Content Size** pentru videoclipuri cu o rezoluție mai ridicată decât 3840 x 2160 acceptă doar **Full Screen**.

Meniu disponibil

Apăsați butonul **TOOLS** de pe telecomandă în timpul redării conținutului pentru a configura setările.

Menu	Descriere
Playlist	Vizualizați o listă cu elemente de conținut în curs de redare.
Web Element Zoom	50 / 100 / 200 / 300
Sound Mode	Personalizează setările audio pentru conținutul în curs de redare.
Repeat All / Repeat One	Setați modul de repetare.
Background Music	Configurați muzica de fundal de redat atunci când rulează conținutul.
Reset	Resetați muzica de fundal.
Pause	Suspendați muzica de fundal.
Prev	Redați muzica de fundal anterioară de pe listă.
Next	Redați următoarea muzică de fundal de pe listă.

- ✎ **Reset, Pause, Prev, Next** apar numai atunci când este setată muzica de fundal.
- ✎ Este posibil ca această funcție să nu fie acceptată, în funcție de model.

Formate de fișier compatibile cu Player

- Sistemele de fișiere acceptate sunt FAT32 și NTFS.
- Nu se poate reda un fișier cu rezoluția verticală și cea orizontală mai mare decât rezoluția maximă. Verificați rezoluția verticală și cea orizontală a fișierului.
- Verificați tipurile acceptate de codec-uri video și audio și versiunile.
- Verificați versiunile acceptate de fișiere.
 - ✎ Este acceptată versiunea Powerpoint până la 97 – 2013.
- ✎ Pentru transferul de fișiere de pe USB în **Internal Memory**, apăsați **Options** → **Send**. Așteptați circa 50 de secunde înainte să apară mesajul **OK**.
 - Locația fișierelor șablon
 - Transfer **Internal Memory** → USB : USB → în folderul MagicinfoSlide
 - Transfer USB → **Internal Memory** : **Internal Memory** → în folderul My Templates
 - Locația altor fișiere (non-șablon)
 - Transfer **Internal Memory** → USB : USB → în folderul MagicinfoSlide
 - Transfer USB → **Internal Memory** : în folderul rădăcină
- ✎ Este posibil ca această funcție să nu fie acceptată, în funcție de model.

Cadru multiplu pentru programare în rețea

Restricții de redare

- Pot fi redare simultan 1 până la 3 fișiere video FHD sau numai câte un fișier video UHD și un fișier video FHD în același timp. În modul de redare portret, pot fi redare simultan 3 fișiere video FHD sau numai câte un fișier video UHD la un moment dat.
- Pentru fișierele **Office** (fișiere PPT și Word) și fișierele **PDF**, un singur tip de fișier este acceptat într-un moment anume.
- Fișierele LFD(*.LFD) nu sunt acceptate.
- Conținuturile cu o rezoluție mai ridicată decât 3840 x 2160 nu sunt acceptate.

Restricții privind redarea sunetului

- Poate fi utilizată o singură ieșire pentru sunet.
- Prioritatea la redare: BGM rețea → BGM local → fișierul video din cadrul principal selectat de utilizator
 - ✎ Rețeaua BGM: Setările pot fi configurate la crearea unei programări pe server.
 - ✎ BGM local: setările BGM pot fi configurate utilizând instrumentele afișate după ce butonul **TOOLS** este afișat în timpul redării **Player**.
 - ✎ Cadrul principal selectat de utilizator: Setările cadrului principal pot fi configurate la crearea unei programări pe server.

Fișiere șablon(*.LFD)

Restricții

- Verificați dacă aveți folderele **Contents** și **Schedules** publicate pe dispozitivul de stocare USB.
 - ✎ Un conținut publicat corespunzător apare pe dispozitivul USB sub forma **Published Content** .
 - ✎ Când copiați un conținut pe care l-ați publicat pe un dispozitiv USB (**Published Content** ) pe **Internal Memory**, conținutul apare în **Internal Memory** doar sub forma **Published Content** . Folderele **Contents** și **Schedules** nu sunt vizibile în **Internal Memory**.

Restricții de redare

- Maxim două fișiere video (**Video**) pot fi redare.
- Pentru fișierele **Office** (fișiere PPT și Word) și fișierele **PDF**, un singur tip de fișier este acceptat într-un moment anume.
- Când redați mai multe fișiere video simultan, asigurați-vă că zonele de afișare nu se suprapun între ele.

Restricții privind redarea sunetului

- Poate fi utilizată o singură ieșire pentru sunet.
- Prioritatea la redare: BGM rețea → BGM local → fișierul video din cadrul principal selectat de utilizator

Codecuri video acceptate

Format fișier	Container	Codecuri video	Rezoluție	Frecvența de cadre (fps)	Rată de transfer (Mbps)	Codecuri audio	
*.avi	AVI MKV ASF MP4 3GP MOV FLV VRO VOB PS TS SVAF	H.264 BP/MP/HP	3840 x 2160	120	60	Dolby Digital LPCM ADPCM(IMA, MS) AAC HE-AAC WMA Dolby Digital+ MPEG(MP3) AC-4 G.711(A-Law, μ-Law) OPUS	
*.mkv		HEVC (H.265 - Main, Main10)			100		
*.asf		Motion JPEG		30	80		
*.wmv		MVC	1920 x 1080	60	20		
*.mp4		MPEG4 SP/ASP					
*.mov		Window Media Video v9 (VC1)					
*.3gp		MPEG2					
*.vro		MPEG1					
*.mpg		Microsoft MPEG-4 v1, v2, v3					30
*.mpeg		Window Media Video v7(WMV1), v8(WMV2)					
*.ts		H 263 Sorenson					
*.tp		VP6		3840 x 2160			120
*.trp		AV1					
*.flv		WebM	VP8	1920 x 1080	60		20
*.vob			VP9 (Profile 0, profile 2 supported)	3840 x 2160	60		80
*.svi	AV1		120		80		
*.m2ts	RMVB	RV8/9/10 (RV30/40)	1920 x 1080	60	20	RealAudio 6	
*.mts							

Alte restricții

- Este posibil ca aceste codecuri să nu se comporte corespunzător dacă există probleme cu conținutul.
- Conținutul video nu poate fi redat sau nu este redat corect în cazul unei erori în conținut sau container.
- Este posibil ca sunetul sau imaginea să nu poată fi redată dacă prezintă rate de biți/de cadre standard care depășesc nivelurile de compatibilitate ale televizorului.
- Dacă tabelul de indecși prezintă o eroare, funcția Căutare (Salt) nu va fi operațională.
- Când redați fișiere video printr-o conexiune de rețea, este posibil ca fișierul video să fie redat cu întreruperi, din cauza vitezelor de transmisie a datelor.
- Este posibil ca unele dispozitive USB/cu cameră digitală să nu fie compatibile cu televizorul.
- Codecul HEVC este disponibil numai în containerele MKV /MP4 / TS.
- Codecul MVC este acceptat parțial.



Decodare video

- H.264 UHD este acceptată până la nivelul 5.1, iar H.264 FHD este acceptată până la nivelul 4.2 (Televizorul nu acceptă FMO / ASO / RS).
- HEVC UHD este acceptată până la nivelul 5.2 și HEVC FHD este acceptată până la nivelul 4.1.
- HEVC 8K este acceptată până la nivelul 6.1.
- VC1 AP L4 nu este acceptat.
- GMC 2 sau variantă superioară nu sunt acceptate.
- Când este redat un singur fișier video, modul Seamless nu este compatibil în următoarele condiții:
 - Codec incompatibil (MVC, VP3, MJPEG) ↔ Codec incompatibil
 - Codec incompatibil ↔ Codec compatibil
 - Rezoluția este diferită de cea a monitorului
 - Frecvența este diferită de cea a monitorului

Decodare audio

- WMA este acceptată până la 10 canale Pro 5.1, profil M2.
- WMA1, WMA fără pierderi/Vocea nu este acceptată.
- QCELP și AMR NB/WB nu sunt acceptate.
- Vorbis este acceptat pentru până la 5.1 canale.
- Dolby Digital+ este acceptat pe până la 5,1 canale.
- Ratele de eșantionare acceptate sunt 8, 11,025, 12, 16, 22,05, 24, 32, 44,1 și 48 kHz, și diferă în funcție de codec.

Imagine

- Format de fișier imagine compatibil: JPEG, PNG, BMP
 -  Fișierele BMP pe 32, 24 și 8 biți sunt compatibile.
- Rezoluție maximă acceptată: 7680 x 4320 (JPEG), 4096 x 4096 (PNG, BMP)
 -  Când redați 10 fișiere într-un fișier LFD - 5120 x 5120
- Dimensiunea maximă pentru fișiere compatibile: 20MB
- **Slideshow Effect** suportate: 9 efecte (**Fade1, Fade2, Blind, Spiral, Checker, Linear, Stairs, Wipe, Random**)

Power Point	PDF	WORD
<ul style="list-style-type: none"> • Formate de fișiere document compatibile <ul style="list-style-type: none"> – Extensie : ppt, pptx – Versiune : Office 97 ~ Office 2013 • Funcții neacceptate <ul style="list-style-type: none"> – Efect de animație – Forme 3D (care vor fi afișate în 2D) – Antet și subsol (nu sunt acceptate unele subelemente) – Word Art – Aliniere Poate apărea o eroare de aliniere a grupului – Office 2007 SmartArt nu este complet acceptat. Sunt acceptate 97 din 115 subelemente. – Inserarea de obiecte – Caractere cu jumătate de lățime – Spațierea între litere – Diagrame – Text vertical Unele subelemente nu sunt acceptate – Notele de diapozitiv și diapozitivele imprimare 	<ul style="list-style-type: none"> • Formate de fișiere document compatibile <ul style="list-style-type: none"> – Extensie : pdf • Funcții neacceptate <ul style="list-style-type: none"> – Conținutul mai mic de 1 pixel nu este suportat din cauza unei probleme legate de degradarea performanței. – Conținutul imaginilor mascate sau mozaic nu este suportat. – Conținutul cu text rotit nu este suportat. – Efectele de umbrire 3D nu sunt suportate. – Este posibil ca anumite caractere să nu fie acceptate (Caracterele speciale ar putea fi corupte) 	<ul style="list-style-type: none"> • Formate de fișiere document compatibile <ul style="list-style-type: none"> – Extensie : .doc, .docx – Versiune : Office 97 ~ Office 2013 • Funcții neacceptate <ul style="list-style-type: none"> – Efect de fundal pentru pagină – Câteva stiluri pentru paragrafe – Word Art – Aliniere Poate apărea o eroare de aliniere a grupului – Forme 3D (care vor fi afișate în 2D) – Office 2007 SmartArt nu este complet acceptat. Sunt acceptate 97 din 115 subelemente. – Diagrame – Caractere cu jumătate de lățime – Spațierea între litere – Text vertical Unele subelemente nu sunt acceptate – Notele de diapozitiv și diapozitivele imprimare

Schedule

HOME  → Schedule → ENTER 

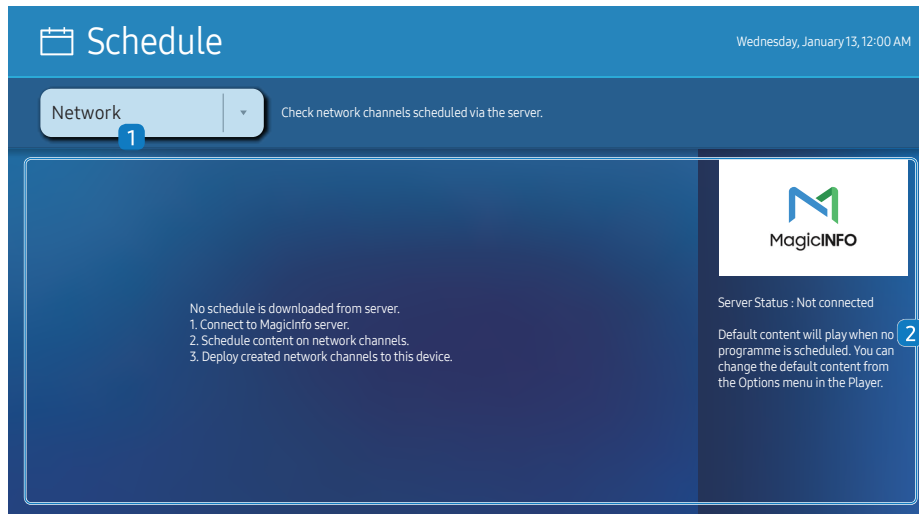

 Imaginea afișată poate fi diferită în funcție de model.

Puteți verifica programul importat dintr-un dispozitiv de stocare selectat.

 Este posibil ca această funcție să nu fie acceptată, în funcție de model.

Nr.	Descriere
1	Selectați locația salvată a programului.
2	Creați/editați/ștergeți/vizualizați programul de redare a conținutului.

Custom Home

HOME  → Custom Home → ENTER 

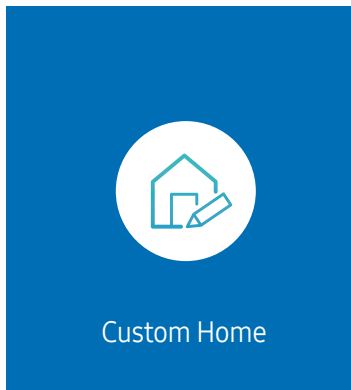

 Imaginea afișată poate fi diferită în funcție de model.

Introduceți PIN-ul din 6 cifre. PIN-ul implicit este „0-0-0-0-0-0”. Dacă doriți să schimbați PIN-ul, utilizați funcția **Change PIN**.

Selecționați un element pentru a rula în modul Home personalizat. Apăsăți tasta Home pentru a reveni la acest ecran.

Clone Product

HOME  → Clone Product → ENTER 



 Imaginea afișată poate fi diferită în funcție de model.

Exportați setările produsului pe un dispozitiv de stocare extern. De asemenea, puteți importa setările de pe un dispozitiv de stocare extern.

Această opțiune este folositoare atunci când realizați aceleași setări pentru mai multe produse.

Dacă un fișier duplicat nu este găsit pe dispozitivul de stocare extern

- 1 Conectați dispozitivul de stocare extern, apoi rulați funcția **Clone Product**.
- 2 Apare mesajul **No cloning file found on the external storage device. Export this device's settings to the external storage device?**.
- 3 Selectați **Export** pentru a exporta setările.

Dacă un fișier duplicat este găsit pe dispozitivul de stocare extern

- 1 Conectați dispozitivul de stocare extern, apoi rulați funcția **Clone Product**.
- 2 Apare mesajul **Cloning file found. Please select an option..**
Rulați funcția **Import from External Storage** sau funcția **Export to External Storage**.
 - **Import from External Storage**: Copiați setările salvate pe un dispozitiv de stocare extern pe produs.
 După terminarea configurării, produsul este repornit automat.
 - **Export to External Storage**: Copiați setările produsului pe un dispozitiv de stocare extern.

ID Settings

HOME  → ID Settings → ENTER 

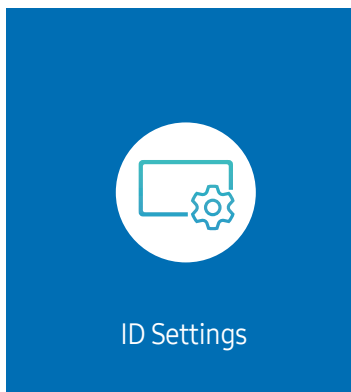

 Imaginea afișată poate fi diferită în funcție de model.

Atribuiți un ID unui televizor.

Device ID

Setați un număr de identificare unic pentru fiecare produs.

 Apăsați ▲/▼ pentru a selecta un număr .

 Introduceți numărul dorit utilizând butoanele numerice de pe telecomandă.

Device ID Auto Set

Această caracteristică îi alocă automat un număr ID unui dispozitiv conectat printr-un cablu RS232C.

 Această funcție este disponibilă numai pe primul dispozitiv cu daisy chain RS-232C.

 Este posibil ca această funcție să nu fie acceptată, în funcție de model.

PC Connection Cable

Selecțați tipul de cablu pentru conectarea afișajului la PC.

- **RS232C cable**
comunicați cu MDC prin intermediul unui cablu RS232C.
- **RJ-45 (LAN)/Wi-Fi Network** sau **RJ-45 (LAN) Cable**
comunicați cu MDC prin intermediul unui cablu RJ45.

 Funcțiile disponibile pot fi diferite în funcție de model.

Video Wall

HOME  → Video Wall → ENTER 

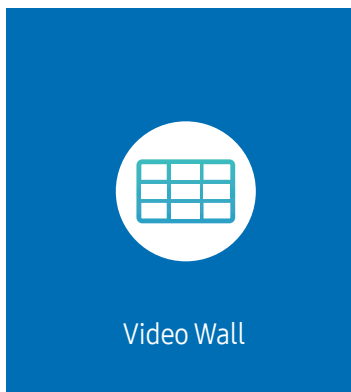

 Imaginea afișată poate fi diferită în funcție de model.

Personalizați configurația formată din mai multe afișaje conectate pentru a forma un perete video.

În plus, afișați o porțiune dintr-o imagine sau repetați aceeași imagine pe toate afișajele conectate.

Pentru a afișa mai multe imagini, consultați secțiunea de asistență a MDC sau ghidul utilizatorului MagicInfo. Este posibil ca unele modele să nu accepte funcția MagicInfo.

 Este posibil ca această funcție să nu fie acceptată, în funcție de model.

Video Wall

Puteți activa sau dezactiva **Video Wall**.

Pentru a organiza un perete video, selectați **On**.

- **Off / On**

Horizontal x Vertical

Această caracteristică împarte automat afișajul unui videowall, pe baza unei configurații a matricei videowall.

Introduceți matricea videowall.

Afișajul videowall este împărțit pe baza matricei configurate. Numărul de dispozitive cu afișaj pe verticală sau pe orizontală poate fi setat în intervalul de la 1 la 15.

 Un afișaj videowall poate fi împărțit în maximum 225 de ecrane.

 Opțiunea **Horizontal x Vertical** este activată doar atunci când **Video Wall** este setat la **On**.

Screen Position

Pentru a rearanja ecranele împărțite, reglați numărul pentru fiecare produs din matrice, utilizând caracteristica **Screen Position**.

Prin selectarea **Screen Position**, va fi afișată matricea videowall cu numărul alocat produselor care formează videowallul.

Pentru a rearanja produsele, utilizați butoanele de direcție de pe telecomandă pentru a muta produsul la alt număr dorit. Apăsați butonul .

 **Screen Position** vă permite să împărțiți ecranul în maximum 225 de vizualizări (15 x 15).

 Opțiunea **Screen Position** este activată doar atunci când **Video Wall** este setat la **On**.

 Pentru a utiliza funcția, asigurați-vă că este configurată opțiunea **Horizontal x Vertical**.

Format

Selectați modul de afișare a imaginilor pe afișajul videowall.

- **Full:** Afișați imaginile pe ecran întreg, fără margini.
- **Natural:** Afișați imaginile în raportul de aspect original, fără a mări sau a reduce dimensiunea.

 Opțiunea **Format** este activată doar atunci când **Video Wall** este setat la **On**.

Network Status

Verificați conexiunea curentă la rețea și Internet.

HOME  → Network Status → ENTER 

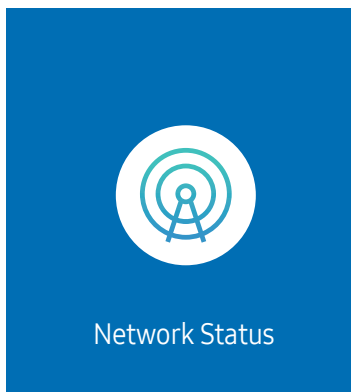

 Imaginea afișată poate fi diferită în funcție de model.

On/Off Timer

HOME  → On/Off Timer → ENTER 

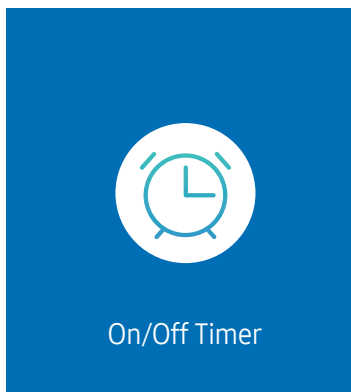

 Imaginea afișată poate fi diferită în funcție de model.

 Trebuie să setați **Clock Set** înainte de a putea utiliza această caracteristică.



On Timer

Setați **On Timer** astfel încât produsul să pornească automat la ora și la data alese de dvs.

Alimentarea este pornită cu volumul și sursa de intrare specificate.

On Timer: setați timer-ul de pornire prin selectarea uneia dintre cele șapte opțiuni. Asigurați-vă că ați setat ora curentă mai întâi.

(**On Timer1 ~ On Timer7**)

-  Deși opțiunea de memorie internă/USB poate fi utilizată cu **On Timer** pentru modul **MagicInfo**, este recomandată utilizarea unei memorii interne.
-  Funcționarea optimă a opțiunii **On Timer** nu poate fi utilizată dacă este folosită cu un dispozitiv USB alimentat cu baterii, care durează mai mult să fie recunoscut.
- **Setup:** selectați **Off, Once, Everyday, Mon~Fri, Mon~Sat, Sat~Sun** sau **Manual**. Dacă selectați **Manual**, puteți alege zilele în care doriți să porniți **On Timer** produsul.
 - Marcajul de selectare indică zilele pe care le-ați selectat.
- **Time:** setați ora și minutul. Utilizați butoanele cu numere sau butoanele săgeți sus și jos pentru a introduce numere. Utilizați butoanele săgeți stânga și dreapta pentru a modifica câmpurile editabile.
- **Volume** (Pentru modelele cu difuzoare încorporate): setați nivelul de volum dorit. Utilizați butoanele săgeți sus și jos pentru a modifica nivelul volumului.
- **Source:** selectați sursa de intrare dorită.
- **Content** (atunci când **Source** este setată la **Internal/USB** pentru modul **MagicInfo**): De pe dispozitivul USB sau de pe dispozitivul de memorie internă, selectați un fișier (de ex. muzică, fotografii sau video-uri) cu conținutul pe care doriți să îl redați când pornește produsul.

Off Timer

Setați timerul de oprire (**Off Timer**) prin selectarea uneia dintre cele șapte opțiuni. (**Off Timer 1 ~ Off Timer 7**)

- **Setup:** selectați **Off**, **Once**, **Everyday**, **Mon~Fri**, **Mon~Sat**, **Sat~Sun** sau **Manual**. Dacă selectați **Manual**, puteți alege zilele în care doriți să opriți produsul **Off Timer**.
 - Marcajul de selectare indică zilele pe care le-ați selectat.
- **Time:** setați ora și minutul. Utilizați butoanele cu numere sau butoanele săgeți sus și jos pentru a introduce numere. Utilizați butoanele săgeți stânga și dreapta pentru a modifica câmpurile editabile.

Holiday Management

Temporizatorul va fi dezactivat pe parcursul perioadei specificate drept vacanță.

- **Add Holiday:** specificați perioada pe care doriți să o adăugați drept vacanță.
Selectați datele de începere și terminare a vacanței pe care doriți să o adăugați utilizând butoanele ▲/▼ și faceți clic pe butonul **Done**.
Perioada va fi adăugată în lista de concedii.
 - **Start Date:** setați data de început a vacanței.
 - **End Date:** setați data de sfârșit a vacanței.
- **Delete:** ștergeți elemente selectate din lista de vacanțe.
- **Edit:** Selectați un articol de vacanță și schimbați data.
- **Apply to Timers:** setați **On Timer** și **Off Timer** să nu fie activate în timpul sărbătorilor legale.
 - Apăsați pentru a selecta setările **On Timer** și **Off Timer** pe care nu doriți să le activați.
 - **On Timer** și **Off Timer** selectate nu vor fi activate.

Ticker

HOME  → Ticker → ENTER 

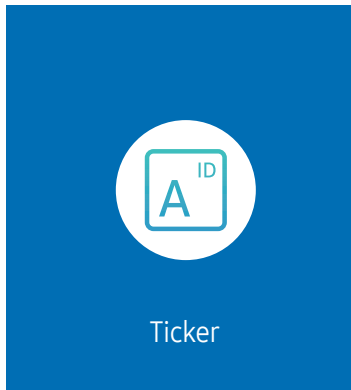

 Imaginea afișată poate fi diferită în funcție de model.

Introduceți text în timp ce este afișat un fișier video sau o imagine și afișați textul pe ecran.

 Trebuie să setați **Clock Set** înainte de a putea utiliza această caracteristică.





- **Off / On:** Setați dacă se utilizează sau nu **Ticker**.
- **Message:** Introduceți un mesaj de afișat pe ecran.
- **Time:** Setați **Start Time** și **End Time** pentru a afișa un **Message**.
- **Font options:** Specificați fontul și culoarea textului pentru mesaj.
- **Position:** Selectați o poziție pentru a afișa un **Message**.
- **Scroll:** Activați sau dezactivați efectele de derulare ale **Ticker**. Specificați **Direction** și **Speed** de derulare a mesajului.
- **Preview:** Previzualizați setările pentru **Ticker**.





Capitolul 06





Menu

Picture





al 2-lea	al 3-lea	Descriere
Smart Calibration		Pentru a regla calitatea imaginii afișate, utilizați aplicația Smart Calibration, instalată pe dispozitivul dvs. mobil.
Backlight / Brightness / Contrast / Sharpness		Produsul are câteva opțiuni pentru reglarea calității imaginii.  Puteți modifica și stoca setările pentru fiecare dispozitiv extern pe care l-ați conectat la o intrare a produsului.  Reducerea luminozității imaginii reduce consumul de energie.
Colour Temperature		Este setată temperatura culorii. Valoarea și temperatura cresc în mod simultan, prin urmare raportul culorii albastre crește. (Interval: 2800K–16000K)  Opțiune activată când Colour Tone este setat la Off .
Advanced Settings		Configurați setările complexe pentru imagine, astfel încât să obțineți imaginea preferată.
	Picture Enhancer	Afișează culori și claritate îmbunătățite.
	Colour	Reglați nivelurile de saturație ale culorii. Saturația culorii se intensifică pe măsură ce valoarea se apropie de 100. (Interval: 0~100)
	Tint (G/R)	Reglați raportul de verde la niveluri de nuanță roșie. Mărirea valorilor intensifică saturația culorilor roșu și verde. (Interval: 0~50)

al 2-lea	al 3-lea	Descriere
Advanced Settings	White Balance	<p>Reglați temperatura culorii imaginilor pentru ca obiectele albe să apară mai luminoase.</p> <ul style="list-style-type: none"> • 2 Point Reglați nivelurile de luminozitate pentru roșu, verde și albastru în două secțiuni pentru o optimizare precisă a balansului de alb. • 20 Point Settings Controlează balanța de alb în intervale de 20 puncte reglând luminozitatea culorilor roșu, verde și albastru. <ul style="list-style-type: none"> – 20 Point Ajustați nivelurile de luminozitate pentru culoarea roșie, verde și albastră în douăzeci de secțiuni pentru o optimizare precisă a balansului de alb. <p> Unele dispozitive externe ar putea să nu accepte această funcție.</p>
	Gamma	<p>Reglați luminozitatea de gamă medie a imaginii.</p> <p> Setările Gamma, HLG, ST.2084 și BT.1886 ar putea să se schimbe în funcție de setările de intrare video. Pentru modelele care acceptă HDR+ Mode, setările Gamma, HLG, ST.2084 și BT.1886 ar putea să se schimbe în funcție de setările de intrare video și HDR+ Mode. Dacă HDR+ Mode este setat la Off, este posibil ca setările HLG, ST.2084 și BT.1886 să fie disponibile în funcție de videoclipul de intrare. Pentru a regla S Curve, setați HDR+ Mode la Off.</p> <ul style="list-style-type: none"> • HLG / ST.2084 / BT.1886 / 2.2 / S Curve Ajustați nivelurile HLG, ST.2084, BT.1886, S Curve ale imaginii. <ul style="list-style-type: none">  Dacă s-a selectat 2.2, ajustarea nivelului nu este posibilă.  Funcțiile disponibile pot fi diferite în funcție de tipul portului.
	Contrast Enhancer	Balansați automat contrastul pentru a împiedica diferențele semnificative dintre zonele luminoase și cele întunecate.
	Black Tone	Selectați nivelul de negru pentru a ajusta adâncimea ecranului.
	Flesh Tone	Reglați culoarea pentru nuanța pielii prin creșterea sau reducerea nivelurilor de culoare roșie.
	Colour Space Settings	<p>Configurați setările de spațiu de culoare pentru a rafina spectrul de culoare al ecranului.</p> <ul style="list-style-type: none"> • Colour Space Alegeți un spațiu de culoare. <ul style="list-style-type: none">  Pentru a regla Colour, Red, Green, Blue și Reset, setați Colour Space la Custom. • Colour Gamut Alegeți o gamă de culori.

al 2-lea	al 3-lea	Descriere
Advanced Settings	Input Signal Plus	<p>Extinde intervalul semnalului de intrare pentru conexiunile HDMI.</p> <p> Când opțiunea Input Signal Plus este setată la On, este acceptată o rezoluție de maximum 3840 x 2160 @ 60Hz. Când opțiunea Input Signal Plus este setată la Off, este acceptată o rezoluție de maximum 3840 x 2160 @ 30Hz.</p> <p> Piesele de conectare pot fi diferite în funcție de model.</p>
	Motion Lighting	<p>Reduce consumul de energie reducând luminozitatea ecranului atunci când imaginea de pe ecran este în mișcare.</p>
Picture Options	Colour Tone	<p>Selectați un ton de culoare care se potrivește cel mai bine preferințelor dvs. de vizualizare.</p> <p> Puteți modifica și stoca setările pentru fiecare dispozitiv extern conectat la o intrare a produsului.</p> <p> Opțiunile disponibile pot varia în funcție de produs.</p>
	Digital Clean View	<p>Reduceți zgomotul imaginii pentru a evita efecte ce distrag atenția, precum pâlpâirea.</p>
	HDMI Black Level	<p>Reglați nivelul de negru pentru a optimiza luminozitatea și contrastul imaginii HDMI.</p> <p> Disponibil doar dacă semnalul de intrare de la dispozitivul extern conectat la portul HDMI este RGB444.</p>
	Film Mode	<p>Realizați mai ușor tranziția cadrelor din sursele video mai vechi. Această funcție este disponibilă numai atunci când semnalul de intrare este TV, AV, Component (480i, 1080i), sau HDMI (1080i).</p>
	Dynamic Backlight	<p>Reglați automat iluminarea din spate pentru a oferi cel mai bun contrast posibil pentru ecran în condițiile date.</p>
Apply Picture Settings		<p>Aplicați setările de imagine tuturor dispozitivelor externe conectate doar la dispozitiv sau la sursa de curent.</p>





al 2-lea	al 3-lea	Descriere
Picture Size Settings		<p>alegeți mărimea și raportul de aspect al imaginii afișate pe ecran.</p> <p> Unele dispozitive externe și aplicații ar putea să nu accepte această funcție.</p>
	Picture Size	<p>Sunt afișate diferite opțiuni de reglare a ecranului, în funcție de sursa de intrare curentă.</p> <p> Este posibil ca funcțiile disponibile să fie diferite, în funcție de model sau de semnalele de intrare.</p> <p> Nu setați produsul în formatul 4:3 pentru o perioadă mare de timp.</p> <p>Marginile afișate în partea stângă și în partea dreaptă sau în partea de sus și în partea de jos a ecranului pot provoca retenția imaginii (arderea ecranului), aspect care nu este acoperit de garanție.</p>
	Fit to screen	<p>Reglează poziția imaginii. Când este selectat, se va afișa imaginea programului complet. Nu se va decupa nicio parte din imagine.</p>
	Zoom and Position	<p>Reglează mărirea și poziția imaginii. Această funcție este disponibilă doar dacă opțiunea Picture Size este setată la Custom.</p> <p> Dacă doriți să resetați imaginea la poziția sa inițială, selectați Reset din ecranul Zoom and Position. Imaginea va fi setată în poziția sa inițială.</p>
Reset Picture		<p>Restaurați toate setările de imagine la valorile implicite din fabrică.</p>







OnScreen Display

al 2-lea	al 3-lea	Descriere
Display Orientation	Onscreen Menu Orientation	Selectați dacă meniul de pe ecran trebuie afișat în modul de orientare tip landscape (vedere) sau portret.
	Source Content Orientation	Rotiți orientarea ecranului produsului.
	Aspect Ratio	Setați ecranul rotit la ecran întreg sau cu raportul de aspect original.  Disponibil doar când Source Content Orientation este setat la Portrait .
Screen Protection	Screen Saver	Activați un economizor de ecran atunci când pe dispozitiv este afișată o imagine statică timp de peste două ore.
	Screen Burn Protection	<p>Pentru a reduce posibilitatea arderii ecranului, această unitate este dotată cu Screen Burn Protection o tehnologie de prevenire a arderii ecranului.</p> <p>Screen Burn Protection deplasează ușor imaginea pe ecran.</p> <ul style="list-style-type: none">• Pixel Shift Minimizați retenția imaginii prin deplasarea fină a pixelilor pe orizontală sau pe verticală.  Opțiunile Horizontal, Vertical și Time sunt activate doar atunci când Pixel Shift este setată la On.  Valoarea Pixel Shift poate fi diferită în funcție de model.  Afișarea unei imagini statice sau a unei ieșiri 4:3 pentru o perioadă îndelungată de timp poate cauza retenția imaginii. Acesta nu reprezintă un defect al produsului.• Timer Puteți seta cronometrul pentru Screen Burn Protection. Caracteristica Screen Burn Protection se oprește în mod automat după o perioadă specificată de timp.• Immediate display Selectați economizorul de ecran pe care doriți să îl afișați imediat.

al 2-lea	al 3-lea	Descriere
Message Display	Source Info	Selectați dacă doriți să afișați OSD sursă când sursa de intrare se schimbă.
	No Signal Message	Selectați dacă doriți să afișați OSD fără semnal când nu este detectat niciun semnal. Mesajul No Cable Connected va apărea dacă nu este conectat niciun dispozitiv sursă.
	MDC Message	Selectați dacă doriți să afișați OSD MDC când produsul este controlat de MDC.
	Rotation Message	Primiți un mesaj de avertizare când dispozitivul de afișare este rotit la un unghi necorespunzător.
Language		<p>Setați limba meniului.</p> <p> O modificare a setării pentru limbă va fi aplicată numai meniului afișat pe ecran. Aceasta nu va fi aplicată altor funcții de pe PC-ul dvs.</p>
Reset OnScreen Display		Această opțiune readuce setările curente din OnScreen Display la setările implicite din fabrică.

Sound

al 2-lea	al 3-lea	Descriere
Sound Mode		Puteți selecta un mod audio corespunzător preferințelor dvs. personale.  Această funcție este dezactivată atunci când Sound Output este setat la External sau Receiver (HDMI) .
Balance		Reglați nivelul de volum al difuzoarelor pentru optimizarea balansului sunetului.  Această funcție este dezactivată atunci când Sound Output este setat la External sau Receiver (HDMI) .  Funcțiile disponibile pot fi diferite în funcție de model.
Equaliser		Reglați egalizatorul pentru a personaliza volumul și înălțimea sunetului, și pentru a îmbunătăți sunetul redat.  Disponibil doar când Sound Mode este setat la Standard .  Această funcție este dezactivată atunci când Sound Output este setat la External sau Receiver (HDMI) .
Digital Output Audio Format		Selectează formatul ieșirii audio digitale. Când este selectată opțiunea Pass-through , semnalul audio de intrare va fi trimis la receptor fără nicio procesare. Această opțiune este acceptată doar când sursa este HDMI și receptorul este conectat prin HDMI eARC sau ARC.
Dolby Atmos		Oferă o experiență de sunet surround realistă atunci când se vizionează conținut Dolby Atmos.

al 2-lea	al 3-lea	Descriere
Sound Output		<p>Selectați difuzoarele pentru emiterea sunetului.</p> <ul style="list-style-type: none">  Când setați Sound Output la External sau Receiver (HDMI), boxa internă este oprită. Veți auzi sunetul numai prin difuzoarele externe.  Redarea audio este disponibilă pentru difuzoare interne și externe conectate la portul AUDIO OUT cu opțiunea Sound Output setată la Internal. Conectarea pieselor poate diferi de la un produs la altul.  Pentru a selecta opțiunea Receiver (HDMI), setați Anynet+ (HDMI-CEC) la On în timp ce produsul este conectat la portul HDMI(ARC) al receptorului AV.  Dacă nu există semnal video, atât difuzoarele produsului, cât și difuzoarele externe vor fi fără sunet.
Auto Volume		<p>Reglează automat nivelul volumului atunci când schimbați sursele video sau conținutul, pentru ca nivelul să rămână neschimbat.</p> <ul style="list-style-type: none">  Pentru a utiliza controlul de volum al unui dispozitiv sursă conectat, setați Auto Volume la Off.  Această funcție este dezactivată atunci când Sound Output este setat la External sau Receiver (HDMI).
Reset Sound		<p>Resetați toate setările de sunet la valorile implicite din fabrică.</p>

Network

al 2-lea	al 3-lea	Descriere
Network Status		Puteți verifica starea curentă a rețelei și a conexiunii la Internet.
Open Network Settings		Configurați setările de rețea pentru conectarea la o rețea disponibilă.
	Network Type	 Este posibil ca meniul Network Type să nu fie disponibil pentru modelele cu fir.

Setări de rețea (prin cablu)

Conectarea la o rețea cu fir

Există trei moduri de conectare prin cablu a produsului la o rețea LAN.

- Puteți conecta produsul la rețeaua LAN conectând portul LAN de pe spatele produsului la un modem extern utilizând un cablu LAN. Consultați schema de mai jos.

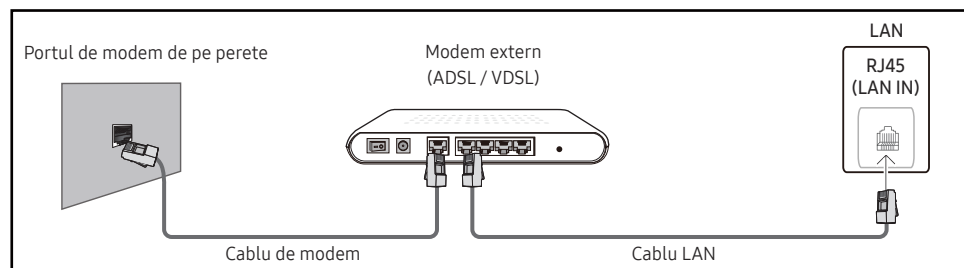

- Puteți conecta produsul la rețeaua LAN conectând portul LAN de pe spatele produsului la un dispozitiv de partajare a IP-ului, care este conectat la un modem extern. Pentru conectare utilizați un cablu de rețea LAN. Consultați schema de mai jos.

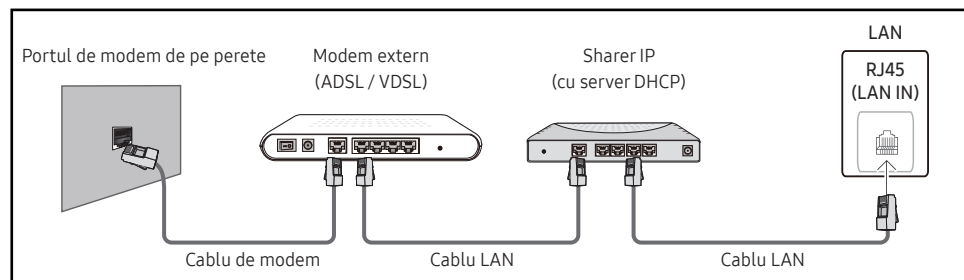

- În funcție de modul de configurare a rețelei, este posibil să puteți conecta produsul la rețeaua LAN cuplând portul LAN de pe spatele produsului direct la priza de perete pentru rețea, cu ajutorul unui cablu LAN. Consultați schema de mai jos. Rețineți că priza de perete este conectată la un modem sau la un router în oricare altă parte a locuinței dvs.

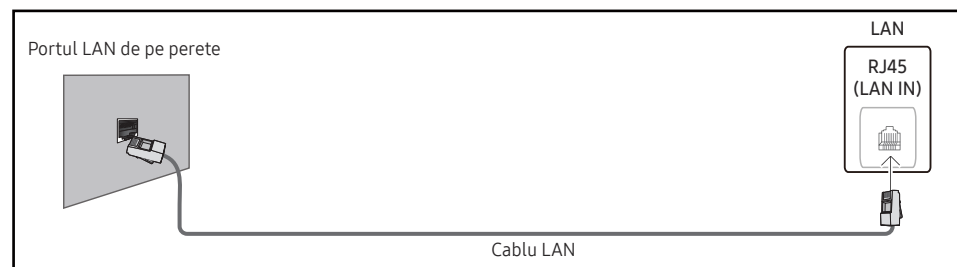

Dacă aveți o Rețea dinamică, trebuie să utilizați un modem ADSL sau un router care acceptă DHCP (Protocol de configurare dinamică a gazdei). Modemurile și routerele care acceptă DHCP furnizează în mod automat valorile **IP Address**, **Subnet Mask**, **Gateway** și DNS, valori de care produsul are nevoie pentru a accesa Internet-ul în așa fel încât să nu fie nevoie să le introduceți manual. Majoritatea rețelelor de reședință are Rețele dinamice.

Unele rețele au nevoie de o adresă IP statică. Dacă rețeaua dvs. are nevoie de o adresă IP statică, trebuie să introduceți manual valorile **IP Address**, **Subnet Mask**, **Gateway** și DNS-ul în **IP Settings** pe produsul dvs. atunci când configurați conexiunea la rețea. Pentru a obține valorile **IP Address**, **Subnet Mask**, **Gateway** și DNS-ul, contactați furnizorul dvs. de servicii Internet (ISP).

Dacă aveți un computer Windows, puteți obține aceste valori și prin intermediul computerului dvs.

- ✎ Puteți utiliza modemuri ADSL care acceptă DHCP în cazul în care rețeaua dvs. necesită o adresă IP statică.
- ✎ Modemurile ADSL care acceptă DHCP vă permit și utilizarea adreselor IP statice.



Setați conexiunea la rețea pentru a utiliza servicii de Internet, precum efectuarea upgrade-urilor de software.

Automat Open Network Settings (prin cablu)

Conectați-vă la rețea prin intermediul unui cablu LAN.

Asigurați-vă mai întâi că ați conectat cablul LAN.

Cum se face setarea automată

- 1 Setați **Network Type** la **Wired** din pagina **Open Network Settings**.
 Pentru modelele cu fir, selectați meniul **Network Status**.
- 2 Va apărea Ecranul de testare a rețelei și se va verifica conexiunea la rețea.
După verificarea conexiunii, va apărea mesajul **“Success! Your device is connected to the Internet. If you have any problems using online services, please contact your Internet service provider.”**.
 Dacă procesul de conectare eșuează, verificați conexiunea la portul LAN.
 Dacă procesul automat nu poate găsi valorile de conectare la rețea sau dacă doriți să setați manual conexiunea, accesați următoarea secțiune (manual Open Network Settings (prin cablu)).

Manual Open Network Settings (prin cablu)

Birourile pot utiliza adrese IP statice.





În acest caz, cereți-i administratorului de rețea valorile **IP Address**, **Subnet Mask**, **Gateway** și adresa serverului DNS. Introduceți manual aceste valori.

Obținerea valorilor conexiunii la rețea

Pentru a vizualiza valorile conexiunii la rețea pe majoritatea computerelor Windows, urmați acești pași.

- 1 Dați clic dreapta pe pictograma Rețea din partea dreaptă jos a ecranului.
- 2 În meniul pop-up care apare dați clic pe **Stare**.
- 3 În caseta de dialog care apare, faceți clic pe fila **Support**.
- 4 În fila **Support**, faceți clic pe butonul **Details**. Vor fi afișate valorile conexiunii la rețea.
 Calea către setări depinde de sistemul de operare instalat.

Cum se face setarea manuală

- 1 Setați **Network Type** la **Wired** din pagina **Open Network Settings**.
Va apărea ecranul de testare a rețelei și va începe procesul de verificare. Apăsați **Cancel**. Procesul de verificare se oprește.
 Pentru modelele cu fir, selectați meniul **Network Status**.
- 2 Selectați **IP Settings** din ecranul de conexiune la rețea. Apare ecranul **IP Settings**.
- 3 Selectați câmpul de sus, apăsați  după care setați **IP setting** la **Enter manually**. Repetați procedura de introducere pentru fiecare câmp din **IP Address**.
 Setarea **IP setting** pentru **Enter manually** modifică automat **DNS setting** la **Enter manually**.
- 4 Dacă ați terminat, selectați **OK** din partea de jos a paginii, după care apăsați . Va apărea ecranul de testare a rețelei și va începe procesul de verificare.
- 5 După verificarea conexiunii, va apărea mesajul **“Success! Your device is connected to the Internet. If you have any problems using online services, please contact your Internet service provider.”**.



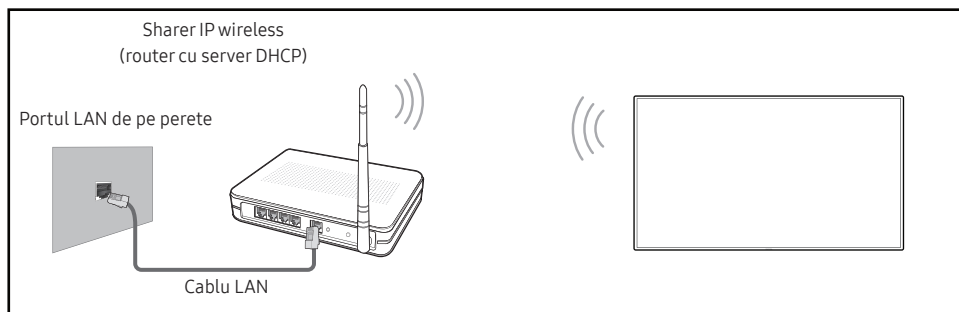

Setări de rețea (wireless)

 Este posibil ca această funcție să nu fie acceptată, în funcție de model.

Conectarea la o rețea fără fir





Samsung recomandă utilizarea protocolului IEEE 802.11n. Redarea videoclipurilor prin intermediul unei conexiuni de rețea s-ar putea face cu întreruperi.

-  Selectați un canal neutilizat pentru dispozitivul fără fir de partajare a IP-ului. În cazul în care canalul setat pentru dispozitivul fără fir de partajare a IP-ului este în acel moment utilizat de către un alt dispozitiv din apropiere, acest lucru va duce la interferențe și erori de comunicație.
-  Produsul dvs. acceptă numai următoarele protocoale de securitate a rețelelor fără fir.
 - Moduri de autentificare: WEP, WPAPSK, WPA2PSK
 - Tipuri de criptare: WEP, TKIP, AESProdusele Samsung nu acceptă criptarea de securitate WEP sau TKIP în rețelele care rulează în modul 802.11n High-throughput (Greenfield), în conformitate cu specificațiile de certificare Wi-Fi.
-  Dacă routerul dvs. fără fir acceptă WPS (Wi-Fi Protected Setup), vă puteți conecta la rețea prin intermediul PBC (Push Button Configuration) sau PIN (Personal Identification Number). WPS va configura automat cheile SSID și WPA în oricare dintre moduri.
-  Metode de conectare: Puteți configura în trei moduri conexiunea la rețeaua fără fir. Configurarea automată a rețelei, Configurarea manuală a rețelei, **Use WPS**

Configurarea automată a rețelei (fără fir)

Majoritatea rețelelor fără fir au un sistem opțional de securitate care impune dispozitivelor care accesează rețeaua să transmită un cod criptat de securitate numit Cheie de acces sau Parolă de securitate. Parola de securitate are la bază o frază de acces, de obicei un cuvânt sau o serie de litere și numere cu o anumită lungime, frază care v-a fost solicitată atunci când ați stabilit securitatea rețelei fără fir. Dacă utilizați această metodă pentru configurarea conexiunii la rețea și aveți Parola de securitate pentru rețeaua dvs. fără fir, va fi nevoie să introduceți o Frază de acces în timpul procesului de configurare automată sau manuală.

Cum se face setarea automată

- 1 Setati **Network Type** la **Wireless** din pagina **Open Network Settings**.
- 2 Funcția **Network** caută rețelele fără fir disponibile. Când a terminat, va afișa o listă de rețele disponibile.
În lista de rețele, apăsați butonul ▲ sau ▼ pentru a selecta o rețea, apoi apăsați butonul ↗.
-  Dacă routerul wireless dorit nu apare, selectați **Refresh** pentru a căuta din nou.
-  Dacă routerul nu poate fi găsit după ce încercați din nou, selectați **Add Network**.
- 3 Dacă apare ecranul **Enter the password for (AP Name)**, mergeți la pasul 4. Dacă selectați un router fără fir care nu are securitate, mergeți la pasul 6.
- 4 Dacă routerul este protejat, introduceți **Enter the password for (AP Name)**. (parola sau PIN-ul).
- 5 Când ați terminat, utilizați butonul săgeată dreapta pentru a deplasa cursorul pe **Done** și apoi apăsați ↗. Va apărea ecranul de conexiune la rețea și va începe procesul de verificare.
 Se stabilește o conexiune cu routerul, dar Internetul nu poate fi accesat. În acest caz, contactați furnizorul dvs. de servicii de Internet.
- 6 După verificarea conexiunii, va apărea mesajul **“Success! Your device is connected to the Internet. If you have any problems using online services, please contact your Internet service provider.”**.

Configurarea manuală a rețelei (fără fir)

Birourile pot utiliza adrese IP statice.

În acest caz, cereți-i administratorului de rețea valorile **IP Address**, **Subnet Mask**, **Gateway** și adresa serverului DNS. Introduceți manual aceste valori.

Obținerea valorilor conexiunii la rețea

Pentru a vizualiza valorile conexiunii la rețea pe majoritatea computerelor Windows, urmați acești pași.

- 1 Dați clic dreapta pe pictograma Rețea din partea dreaptă jos a ecranului.
- 2 În meniul pop-up care apare dați clic pe Stare.
- 3 În caseta de dialog care apare, faceți clic pe fila **Support**.
- 4 În fila **Support**, faceți clic pe butonul **Details**. Vor fi afișate valorile conexiunii la rețea.

Cum se face setarea manuală

- 1 Setati **Network Type** la **Wireless** din pagina **Open Network Settings**.
- 2 Funcția **Network** caută rețelele fără fir disponibile. Când a terminat, va afișa o listă de rețele disponibile.
- 3 În lista de rețele, apăsați butonul ▲ sau ▼ pentru a selecta o rețea apoi apăsați de două ori butonul ☑.
 - ✎ Dacă routerul wireless dorit nu apare, selectați **Refresh** pentru a căuta din nou.
 - ✎ Dacă routerul nu poate fi găsit după ce încercați din nou, selectați butonul **Stop**. Apare butonul **Add Network**.
- 4 Dacă apare ecranul **Enter the password for (AP Name)**., mergeți la pasul 5. Dacă selectați un router fără fir care nu are securitate, mergeți la pasul 7.
- 5 Dacă routerul este protejat, introduceți **Enter the password for (AP Name)**. (parola sau PIN-ul).
- 6 Când ați terminat, utilizați butonul săgeată dreapta pentru a deplasa cursorul pe **Done** și apoi apăsați ☑. Va apărea ecranul de conexiune la rețea și va începe procesul de verificare.
- 7 Selectați **Cancel** în timp ce se fac încercări de conectare la rețea. Acest lucru va întrerupe conexiunea.
- 8 Selectați **IP Settings** din ecranul de conexiune la rețea. Apare ecranul **IP Settings**.
- 9 Selectați câmpul de sus, apăsați ☑ după care setați **IP setting** la **Enter manually**. Repetați procedura de introducere pentru fiecare câmp din **IP Address**.
 - ✎ Setarea **IP setting** pentru **Enter manually** modifică automat **DNS setting** la **Enter manually**.
- 10 Dacă ați terminat, selectați **OK** din partea de jos a paginii, după care apăsați ☑. Va apărea ecranul de testare a rețelei și va începe procesul de verificare.
- 11 După verificarea conexiunii, va apărea mesajul **“Success! Your device is connected to the Internet. If you have any problems using online services, please contact your Internet service provider.”**.







Use WPS

 Este posibil ca această funcție să nu fie acceptată, în funcție de model.





Cum se realizează configurarea prin intermediul Use WPS





Dacă routerul dvs. are un buton **Use WPS**, urmați acești pași.





- 1 Setați **Network Type** la **Wireless** din pagina **Open Network Settings**.
- 2 Selectați **Use WPS**, apăsați .
- 3 Apăsați butonul WPS sau PBC de pe routerul wireless în următoarele două minute. Produsul dvs. obține automat toate valorile de configurare a rețelei de care are nevoie și face conectarea la rețeaua dvs.
 - Dacă doriți să utilizați PIN-ul WPS, selectați **WPS PIN**.
Accesați setările routerului dvs. fără fir, introduceți PIN-ul și apoi selectați **OK**.
- 4 Va apărea ecranul de conexiune la rețea și configurarea rețelei este finalizată.



al 2-lea	al 3-lea	Descriere
Server Network Settings	Connect to server	<p>Conectați-vă la serverul MagicInfo.</p> <ul style="list-style-type: none">  Dacă utilizați opțiunea TLS, serverul este configurat pentru utilizarea https și transferul de date este criptat. (Număr port: 7002)  Dacă nu utilizați opțiunea TLS, introduceți adresa IP a serverului și numărul portului. Utilizați 7001 pentru numărul portului. (Dacă nu vă puteți conecta la server utilizând numărul de port 7001, întrebați administratorul serverului care este numărul corect al portului și modificați-l.)  Introduceți adresa IP a serverului și numărul portului Utilizați 7001 pentru numărul portului. (Dacă nu se poate face conexiunea la server utilizând numărul de port 7001, întrebați administratorul serverului care este numărul corect al portului și modificați-l.)  Pentru manualul de utilizare al MagicInfo Server, vizitați site-ul web: http://displaysolutions.samsung.com → Support → Resources → MagicInfo Web Manual.
	Verify MagicINFO Server	Activați această opțiune pentru a bloca comunicarea HTTPS dacă numele de domeniu al URL-ului pentru MagicINFO Server este diferit de numele de domeniu pentru certificatul MagicINFO Server.
	MagicInfo Mode	<p>Selectați MagicInfo Mode adecvat în funcție de mediul în care utilizați produsul.</p> <ul style="list-style-type: none">  Tipurile de conținut acceptate ar putea fi limitate când opțiunea MagicInfo Mode este setată la Lite.
	Server Access	Permiteți sau refuzați accesul la serverul MagicInfo.
	FTP Mode	Specificați modul de operare FTP.
	Proxy server	<p>Configurați conexiunea cu serverul proxy și funcțiile asociate.</p> <ul style="list-style-type: none">  Opțiunile Address / Port / ID și Password sunt activate doar atunci când Proxy server este setată la On.
Embedded Server Settings	Embedded Server	Porniți pentru a activa serverul încorporat. Opriți pentru a șterge informațiile despre server înregistrate.
	Server Mode	Pentru a utiliza acest dispozitiv ca server web local, configurați-l pe „Server”. Dacă aveți deja un dispozitiv server în apropiere, setați-l pe „Client” pentru a conecta acest dispozitiv la server.
Wi-Fi		Activați sau dezactivați rețeaua Wi-Fi. Activați această opțiune pentru a utiliza caracteristici care necesită o conexiune Wi-Fi.
Device Name		<p>Selectați sau introduceți un nume pentru dispozitiv.</p> <p>Acest nume poate fi afișat pe dispozitivul din rețea.</p>

System



al 2-lea	al 3-lea	Descriere
Accessibility	Voice Guide Settings	<ul style="list-style-type: none">• Voice Guide Porniți sau opriți Voice Guide. Limba utilizată pentru Voice Guide va fi aceeași cu limba curentă a meniului.  Opțiunile Volume, Speed și Pitch sunt activate doar atunci când Voice Guide este setată la On.  Disponibilitatea poate varia în funcție de regiune.• Volume Setați nivelul de volum pentru Voice Guide.• Speed Setați viteza pentru Voice Guide.• Pitch Reglați tonalitatea pentru Voice Guide.• Background Sound Volume Ajustați volumul sunetului din fundal în timpul ghidării vocale.
	High Contrast	Setați fundalul și fontul la culori având contrast puternic în Meniu. Transparența meniului devine opacă când selectați opțiunea.
	Enlarge	Măriți zona de meniuri.
Start Setup		<p>Parcurgeți pașii de configurare inițială, la fel ca la prima utilizare a produsului.</p> <ul style="list-style-type: none"> Introduceți PIN-ul din 6 cifre. PIN-ul implicit este „0-0-0-0-0-0”. Dacă doriți să schimbați PIN-ul, utilizați funcția Change PIN. Schimbați PIN-ul pentru a vă păstra dispozitivul în siguranță.







al 2-lea	al 3-lea	Descriere
Zero Touch Configuration		Configurați dispozitivul prin intermediul Tizen Business Manager . Înainte de a utiliza Zero Touch Configuration , înregistrați dispozitivul la Tizen Business Manager .
Touch Control		Setați funcțiile referitoare la controlul atingerii.
	Touch Control	Împiedicați controlarea dispozitivului prin gesturi.
	Admin Menu Lock	Setați Admin Menu Lock pentru a afișa meniul cu setări disponibile pentru administrator când apăsați și țineți apăsat degetul pe ecran.  Disponibil doar când Touch Control este setat la On .
Time		Puteți configura Clock Set sau DST . Configurați diverse setări legate de oră.
	Clock Set	Selectați Clock Set . Selectați Date sau Time , după care apăsați  . Utilizați butoanele cu numere pentru a introduce numere sau apăsați butoanele săgeți sus și jos. Utilizați butoanele săgeți stânga și dreapta pentru a trece de la un câmp editabil la altul. Apăsați  când ați terminat.  Puteți seta Date și Time direct apăsând butoanele cu numere de pe telecomandă.
	NTP Settings	Configurați serverul URL și fusul orar pentru a utiliza ora rețelei.
	DST	Activează sau dezactivează funcția DST (ora de vară).  Opțiunile Start Date , End Date și Time Offset sunt activate doar atunci când DST este setată la On .
	Power On Delay	Când conectați mai multe produse, reglați ora de pornire pentru fiecare produs, pentru a preveni supraîncărcarea cu energie (în intervalul 0–50 secunde).



al 2-lea	al 3-lea	Descriere
Auto Source Switching	Auto Source Switching	Când dispozitivul sursă principal este deconectat, comutați la sursa presetată sau la o altă sursă.
	Primary Source Recovery	Selectați dacă se restaurează sursa de intrare primară selectată la activarea unei surse de intrare primare.  Funcția Primary Source Recovery este dezactivată dacă Primary Source este All .
	Primary Source	Selectați o sursă principală la care doriți să comutați atunci când nu este primit niciun semnal de la sursa de intrare curentă.
	Secondary Source	Selectați o sursă secundară la care doriți să comutați atunci când nu este primit niciun semnal de la sursa de intrare curentă.  Funcția Secondary Source este dezactivată dacă Primary Source este All .
	Default Input	Selectați sursa de intrare implicită la care doriți să comutați atunci când noua sursă de intrare este deconectată. Opțiunea Last Input include doar surse de intrare externe conectate prin cabluri.  Opțiunea Auto Source Switching trebuie setată la New Input pentru a activa opțiunea Default Input .
Power Control	Auto Power On	Această caracteristică pornește automat produsul imediat ce acesta este conectat la priză. Nu este necesară apăsarea butonului de alimentare.
	Max. Power Saving	Economisiți energia electrică oprind monitorul PC atunci când PC-ul nu este utilizat pentru un anumit interval de timp.
	Standby Control	În lipsa semnalului, stabilește dacă intră în modul Așteptare.
	Remote Configuration	Mențineți activă conexiunea la rețea când produsul este oprit.
	Power Button	Butonul de alimentare de pe telecomandă  poate fi setat pentru pornirea alimentării sau pentru pornirea sau oprirea alimentării.





al 2-lea	al 3-lea	Descriere
Power and Energy Saving	Brightness Reduction	Reduceți consumul de energie electrică prin reglarea luminozității ecranului.
	Screen Lamp Schedule	<ul style="list-style-type: none"> • Screen Lamp Schedule Activați sau dezactivați programarea lămpilor. • Schedule 1, Schedule 2 <ul style="list-style-type: none"> – Time Luminozitatea panoului se va schimba la luminozitatea setată în Lamp la o oră specificată. – Lamp Reglați luminozitatea panoului. Cu cât valoarea este mai aproape de 100, cu atât este mai luminos panoul.
	No Signal Power Off	<p>Economisiți energie electrică prin oprirea produsului atunci când acesta nu primește semnal de la nicio sursă.</p> <p> Această funcție nu rulează dacă afișajul se află în modul standby.</p> <p> Produsul se va opri automat la ora specificată. Ora poate fi modificată după cum este necesar.</p>
	Auto Power Off	Alegeți după cât timp se va opri ecranul dacă nu este detectată interacțiune cu utilizatorul.

al 2-lea	al 3-lea	Descriere
External Device Manager		Gestionați dispozitivele externe conectate la Signage.
	Input Device Manager	<p>Configurați tastaturile pentru a le folosi cu produsul dvs. Puteți adăuga tastaturi sau le puteți configura setarea.</p> <p> Disponibil numai pentru modelele cu Bluetooth.</p> <ul style="list-style-type: none"> • Bluetooth Device List Conectați la produs o tastatură prin Bluetooth, un mouse sau un suport pentru jocuri. • Keyboard Settings Configurați setările tastaturii conectate. <ul style="list-style-type: none"> – Keyboard Language Setați limba tastaturii. – Keyboard type Setați tipul tastaturii. • Mouse Settings Configurați setările mouse-ului conectat. <ul style="list-style-type: none"> – Primary Button Selectați butonul pe care doriți să-l utilizați drept buton principal pentru clic și selectare. – Pointer Speed Setați viteza pentru indicatorul mouse-ului.
	Device Connection Manager	<p>Permiteți dispozitivelor, cum ar fi telefoanele inteligente și tabletele, să partajeze conținut cu produsul dvs.</p> <ul style="list-style-type: none"> • Access Notification Afișați o notificare atunci când un dispozitiv, precum un telefon inteligent sau o tabletă, este conectat. Dacă utilizați o rețea Wi-Fi care necesită o parolă, dezactivați această opțiune pentru a vă conecta în mod automat la dispozitive fără vizualizarea notificărilor. • Device List Vizualizați și gestionați dispozitivele conectate.

al 2-lea	al 3-lea	Descriere
Play via		Selectați modul Play via adecvat, în funcție de mediul în care utilizați produsul. Ecranul principal poate fi diferit, în funcție de setare.
Change PIN		Schimbați numărul de identificare personală din 6 cifre (PIN). Alegeți oricare 6 cifre din PIN-ul pe care îl introduceți în Enter a new PIN.. Reintroduceți aceleași 6 cifre în Enter the PIN again.. Produsul a memorat noul dvs. PIN.  PIN-ul implicit este „0-0-0-0-0-0”.  Schimbați PIN-ul pentru a vă păstra dispozitivul în siguranță.

al 2-lea	al 3-lea	Descriere
Security		<p> Introduceți PIN-ul din 6 cifre. PIN-ul implicit este „0-0-0-0-0-0”. Dacă doriți să schimbați PIN-ul, utilizați funcția Change PIN.</p> <p> Schimbați PIN-ul pentru a vă păstra dispozitivul în siguranță.</p>
	Safety Lock On	<p>Activați sau dezactivați Safety Lock On. Opțiunea Safety Lock On restricționează acțiunile care pot fi efectuate folosind telecomanda. Pentru a dezactiva Safety Lock On trebuie să introduceți PIN-ul corect.</p> <ul style="list-style-type: none"> • Power On Button Porniți această caracteristică pentru a activa butonul de alimentare de pe telecomandă pentru a porni produsul în timp ce Safety Lock On este activată.
	Button Lock	<p>Acest meniu poate fi utilizat pentru a bloca butoanele de pe produs.</p> <p>Doar telecomanda poate controla produsul dacă Button Lock este setat la On.</p>
	Screen Monitoring Lock	<p>Blochează imaginile de pe ecran de la monitorizare prin MagicINFO Server.</p>
	USB Auto Play Lock	<p>Selectați dacă doriți să redați automat conținutul MagicInfo sau MagicInfo Lite salvat pe un dispozitiv USB conectat.</p> <p> Conținutul dvs. ar trebui să fie un Published Content  care este semnat prin utilizarea MagicInfo Premium application și publicat pe dispozitivul USB pe care îl utilizați. Programul MagicInfo Premium application este disponibil pe site-ul web. (http://displaysolutions.samsung.com)</p> <p> Când este publicat pe un dispozitiv USB, Published Content  este salvat în folderele Contents și Schedules în folderul rădăcină al dispozitivului USB conectat.</p> <p> După conectarea unui dispozitiv USB cu conținut MagicInfo sau MagicInfo Lite se va afișa „USB Auto Play Lock : On” timp de cinci secunde.</p>
	Mobile Connection Lock	<p>Restricționați accesul altor dispozitive din rețeaua dvs., cum ar fi telefoane inteligente și tablete, pentru a le împiedica să partajeze conținut pe produs.</p> <ul style="list-style-type: none"> • Screen Mirroring Standby Activați această opțiune pentru a primi solicitări de conectare de la orice tip de sursă.



al 2-lea	al 3-lea	Descriere
Security	Remote Management	Puteți Allow sau Deny comenzile externe pentru a accesa produsul printr-o rețea.
	Secured Protocol	Asigurați un protocol sigur dintre acest dispozitiv și alte dispozitive. <ul style="list-style-type: none"> • SNMP Settings Configurați ID-ul și parola pentru conexiunea SNMP.
	Server Security Status	Puteți vizualiza informațiile privind serverul MagicINFO.  Această funcție este activată când se conectează la un server MagicINFO sau RM.
	Network Lock	Blocați accesul la rețelele externe. Puteți înregistra rețelele pe server pentru a permite accesul.
	USB Lock	Blocați conectarea la porturile USB externe.
	Certificate Manager	Gestionați certificatele instalate pe dispozitiv. <ul style="list-style-type: none">  Suport limitat doar pentru modelele certificate Enterprise WPA2 (TLS/TTLS/PEAP). • App Certificate Vizualizați și gestionați certificatele aplicațiilor instalate pe dispozitiv. Conectați o unitate flash USB care conține certificate pentru a le instala pe dispozitiv. • Wi-Fi Certificate Vizualizați și gestionați certificatele Wi-Fi instalate pe dispozitiv.

al 2-lea	al 3-lea	Descriere
General	Anynet+ (HDMI-CEC)	<p>Anynet+ este o funcție care vă permite controlul tuturor dispozitivelor Samsung conectate care acceptă Anynet+ de pe telecomanda produsului dvs. Samsung. Sistemul Anynet+ poate fi utilizat numai cu dispozitive Samsung care au caracteristica Anynet+. Pentru a afla dacă dispozitivul dvs. Samsung are această caracteristică, verificați dacă pe acesta există sigla Anynet+.</p> <ul style="list-style-type: none"> Puteți controla dispozitivele Anynet+ doar prin intermediul telecomenzii, nu și prin intermediul butoanelor de pe produs. Telecomanda produsului ar putea să nu funcționeze în anumite condiții. Dacă se întâmplă acest lucru, selectați din nou dispozitivul Anynet+. Anynet+ funcționează atunci când dispozitivul AV care acceptă Anynet+ este în standby sau pornit. Anynet+ acceptă maximum 12 dispozitive AV în total. Rețineți că puteți conecta maxim 3 dispozitive de același tip.

Depanarea Anynet+





Problemă	Soluție posibilă
Anynet+ nu funcționează	<ul style="list-style-type: none"> • Verificați dacă dispozitivul este un dispozitiv Anynet+. Sistemul Anynet+ acceptă doar dispozitive Anynet+. • Verificați dacă cordonul de alimentare al dispozitivului Anynet+ este cuplat în mod corespunzător. • Verificați conexiunile cablurilor Video/Audio/HDMI de la dispozitivul Anynet+. • Verificați dacă Anynet+ (HDMI-CEC) este setat la On în meniul System. • Verificați dacă telecomanda este compatibilă Anynet+. • Anynet+ nu funcționează în anumite situații. (configurare inițială) • Dacă ați scos și ați reconectat cablul HDMI, căutați din nou dispozitivele sau opriți și reporniți produsul. • Verificați dacă este activă funcția Anynet+ de pe dispozitivul Anynet+.
Vreau să pornesc Anynet+.	<ul style="list-style-type: none"> • Verificați dacă dispozitivul Anynet+ este conectat în mod corespunzător la produs și verificați dacă Anynet+ (HDMI-CEC) este setat la On în meniul System.
Vreau să ies din Anynet+.	<ul style="list-style-type: none"> • Apăsăți butonul SOURCE de pe telecomanda produsului și selectați un dispozitiv non-Anynet+.
Mesajul " Disconnecting Anynet+ device ... " apare pe ecran.	<ul style="list-style-type: none"> • Nu puteți utiliza telecomanda atunci când configurați Anynet+ sau comutați într-un mod de vizualizare. • Utilizați telecomanda după ce produsul a finalizat configurația Anynet+ sau a finalizat comutarea pe Anynet+.
Dispozitivul Anynet+ nu redă.	<ul style="list-style-type: none"> • Nu puteți utiliza funcția de redare atunci când configurarea inițială este în desfășurare.
Dispozitivul conectat nu este afișat.	<ul style="list-style-type: none"> • Verificați dacă dispozitivul acceptă sau nu funcțiile Anynet+. • Verificați dacă cablul HDMI este conectat în mod corespunzător. • Verificați dacă Anynet+ (HDMI-CEC) este setat la On în meniul System. • Căutați din nou dispozitivele Anynet+. • Anynet+ necesită o conexiune HDMI. Asigurați-vă că dispozitivul este conectat la produsul dvs. cu un cablu HDMI. • Unele cabluri HDMI ar putea să nu accepte funcțiile Anynet+. • În cazul în care conexiunea fost întreruptă din cauza unei pene de alimentare sau a fost deconectat cablul HDMI, repetați scanarea dispozitivelor.

al 2-lea	al 3-lea	Descriere
General	HDMI Hot Plug	Această caracteristică este utilizată pentru a activa decalarea temporală pentru pornirea dispozitivului sursă HDMI.
	Custom Logo	<p>Puteți descărca, selecta și seta timpul de afișare a unei sigle care apare atunci când produsul este pornit.</p> <ul style="list-style-type: none"> Custom Logo <ul style="list-style-type: none"> Puteți selecta o siglă personalizată (imagine/video) sau puteți opri afișarea siglei personalizate. Trebuie să descărcați sigla personalizată de pe un dispozitiv extern USB pentru a seta sigla personalizată. Logo Display Time <ul style="list-style-type: none"> Dacă tipul de siglă personalizată este Image, puteți seta Logo Display Time. Download Logo File <ul style="list-style-type: none"> Puteți descărca sigla personalizată pe produs de pe un dispozitiv extern USB. Numele fișierului cu sigla personalizată pe care doriți s-o descărcați trebuie salvat ca „samsung” cu litere mici. Atunci când există mai multe numere de conexiuni externe USB, produsul va încerca să descarce sigla personalizată de pe ultimul dispozitiv care a fost conectat la produs. <div style="border: 1px solid black; padding: 5px; margin-top: 10px;"> <p>Restricții fișier siglă personalizată</p> <ul style="list-style-type: none"> Pot fi utilizate imagini cu mărimea de până la 50 MB. <ul style="list-style-type: none"> Fișiere de imagine acceptate: samsung_image.* Extensii de fișier acceptate: jpg, jpeg, bmp, png Pot fi utilizate videoclipuri cu mărimea de până la 150 MB. Vă recomandăm o lungime mai mică de 20 de secunde. <ul style="list-style-type: none"> Formate de fișiere video acceptate: samsung_video.* Extensii de fișier acceptate: avi, mpg, mpeg, mp4, ts, wmv, asf </div>

al 2-lea	al 3-lea	Descriere
General	Game Mode	La conectarea la o consolă de jocuri cum ar fi PlayStation™ sau Xbox™, puteți beneficia de o experiență mai realistă a jocurilor selectând modul pentru jocuri.  În cazul în care conectați alte dispozitive externe când Game Mode este pornit, este posibil ca ecranul să nu răspundă bine.
	DICOM Simulation Mode	Ajustați modul de afișare pentru a reda o imagine cât mai aproape de standardul GSDF al DICOM Part 14.  Acest dispozitiv nu poate fi utilizat ca dispozitiv de diagnostic medical, chiar dacă este activat modul de simulare DICOM.
	Director Mode	Minimizează procesarea imaginilor pentru a afișa pe ecran intenția inițială a regizorului de film.
	Empty Storage	Ștergeți fișiere și eliberați spațiu pentru noile fișiere de conținut. Fișierele din programarea recentă nu vor fi șterse.
Reset System		Resetarea tuturor setărilor de sistem la valoarea implicită.

Support

al 2-lea	al 3-lea	Descriere
Software Update		<p>Meniul Software Update vă permite să efectuați un upgrade pentru software-ul produsului la cea mai recentă versiune.</p> <ul style="list-style-type: none">✎ Aveți grijă să nu întrerupeți alimentarea cu energie electrică până la finalizarea upgrade-ului. Produsul se va opri și va reporni automat după finalizarea upgrade-ului.✎ La efectuarea unui upgrade, toate setările video și audio pe care le-ați efectuat vor reveni la valorile lor implicite. Vă recomandăm să notați setările astfel încât să le puteți reface cu ușurință după upgrade.
	Update Now	<p>Actualizați software-ul la cea mai recentă versiune.</p> <ul style="list-style-type: none">✎ Current version: aceasta este versiunea de software instalată în momentul respectiv pe produs.• Actualizarea prin intermediul dispozitivului USB Descărcați pachetul de actualizare de la site-ul web al Samsung pe un dispozitiv de stocare USB și apoi conectați dispozitivul la produs pentru a actualiza software-ul produsului.<ul style="list-style-type: none">✎ Rețineți că pachetul de actualizare trebuie salvat în folderul de nivel superior al dispozitivului USB. În caz contrar, produsul nu va putea găsi pachetul de actualizare.• Updating through the network<ul style="list-style-type: none">✎ This function can be run when the network is connected properly.
Apps		<p>Gestionați și actualizați aplicațiile. Pentru a utiliza meniul Apps, fiți de acord cu Termenii și condițiile. Verificați informațiile detaliate ale aplicației și reinstalați-o dacă nu funcționează corect.</p>

al 2-lea	al 3-lea	Descriere
Contact Samsung		<p>Puteți vizualiza adresa site-ului web Samsung, numărul de telefon pentru call centre, numărul de model al produsului, versiunea de software, licența Open Source și alte informații.</p> <p> Accesați Contact Samsung și căutați Model Code și Software Version pentru produs.</p>
Terms & Privacy		<p>Vizualizați și setați politica de confidențialitate pentru MagicInfo și alte servicii.</p> <p> Asigurați-vă că produsul este conectat la rețea.</p> <p> Elementele din meniu pot varia în funcție de model.</p> <p> Disponibilitatea poate varia în funcție de regiune.</p> <p> Această caracteristică este activată doar când „Notă privind confidențialitatea Smart Signage” s-a selectat în timpul configurării.</p>
Device Care		<p>Optimizați și diagnosticați starea dispozitivului Signage. Puteți să verificați și să curățați spațiul de stocare, să diagnosticați probleme sau să solicitați asistență tehnică.</p>
Reset All		<p>Această opțiune readuce toate setările curente ale unui afișaj la setările prestabilite din fabrică.</p>

Capitolul 07

Ghid de depanare

Cerințe înainte de a lua legătura cu Centrul Samsung de relații clienți

 Urmați instrucțiunile din partea dreaptă pentru a vă testa produsul înainte de a solicita service. Dacă problema persistă, contactați centrul Samsung de asistență pentru clienți.

 Este posibil ca indicatorul de alimentare să nu fie acceptat, în funcție de model.

Testarea produsului

Verificați dacă produsul funcționează normal utilizând funcția de testare a produsului.

Dacă ecranul rămâne stins în timp ce indicatorul de alimentare se aprinde intermitent când produsul este conectat corect la un PC, efectuați testarea produsului.

- 1 Opriți atât PC-ul, cât și produsul.
- 2 Decuplați toate cablurile de la produs.
- 3 Porniți produsul.
- 4 Dacă este afișat **No Cable Connected**, produsul funcționează normal.

Dacă ecranul rămâne gol, verificați sistemul PC, controlerul video și cablul.

Verificarea rezoluției și a frecvenței

Pentru modurile care depășesc rezoluțiile acceptate, va apărea mesajul „**Not Optimum Mode**” pentru o perioadă scurtă de timp.

Consultați Frecvențele presetate pentru setarea rezoluției PC-ului corespunzătoare modelului dvs.

Verificați următoarele.

Problemă de instalare (modul PC)	
Ecranul se stinge și se aprinde continuu.	Verificați dacă cablul dintre produs și PC este conectat corect.
Spațiile goale apar în toate cele patru părți ale ecranului atunci când la produs și la PC este conectat un cablu HDMI.	Spațiile goale de pe ecran nu au legătură cu produsul.
	Acestea sunt cauzate de PC sau de placa video. Pentru a rezolva problema, reglați dimensiunea ecranului în setările HDMI sau DVI ale plăcii video.
	Dacă meniul de setări al plăcii video nu are o opțiune pentru reglarea dimensiunii ecranului, actualizați driverul plăcii video la cea mai recentă versiune. (Vă rugăm să contactați producătorul plăcii video sau al computerului pentru detalii suplimentare despre modul de reglare a setărilor ecranului.)
Problemă la ecran	
Indicatorul de alimentare este stins. Ecranul nu va porni.	Verificați conectarea cablului de alimentare.
No Signal este afișat pe ecran.	Asigurați-vă că produsele (inclusiv dispozitivul sursă) sunt conectate corect cu un cablu.
	Verificați dacă dispozitivul sursă conectat la produs este pornit.
	În funcție de tipul de dispozitiv extern, este posibil ca ecranul să nu fie afișat corect. În acest caz, conectați-l cu funcția HDMI Hot Plug în starea On .
Not Optimum Mode este afișat.	Se recomandă utilizarea cuplorului 2.0 pentru adaptorul USB Type-C (tipul de cuplor). În acest caz, scoateți cuplorul și apoi conectați-l din nou. Dacă problema persistă, contactați producătorul cuplorului.
	Acest mesaj este afișat când un semnal de la placa video depășește rezoluția și frecvența maxime ale produsului. Consultați Tabelul cu modurile standard de semnal și setați rezoluția și frecvența maxime conform specificațiilor produsului.

 Este posibil ca indicatorul de alimentare să nu fie acceptat, în funcție de model.

 Este posibil ca indicatorul de alimentare să nu fie acceptat, în funcție de model.

Problemă la ecran	
Imaginile de pe ecran apar distorsionate.	Verificați conexiunea cablului la produs.
Ecranul nu este clar. Ecranul este estompat.	Setați rezoluția și frecvența la nivelurile recomandate.
Ecranul pare instabil și tremurat.	Verificați dacă rezoluția și frecvența PC-ului și ale plăcii video sunt setate într-un interval compatibil cu produsul. Apoi, modificați setările ecranului, dacă este necesar, consultând „Presetare moduri de sincronizare”.
Pe ecran rămân umbre sau imagini remanente.	
Ecranul este prea luminos. Ecranul este prea întunecat.	Accesați Menu → Picture și reglați setările Brightness și Contrast .
Culorile de pe ecran sunt inconsecvente.	Accesați Menu → Picture → Advanced Settings și reglați setările Colour Space Settings .
Albul nu arată chiar alb.	Accesați Menu → Picture → Advanced Settings și reglați setările White Balance .
Nu există nicio imagine pe ecran și indicatorul de alimentare clipește intermitent la fiecare 0,5 - 1 secunde.	Afișajul este dezactivat pentru a economisi energie.
	Apăsăți orice tastă de pe tastatură sau mișcați mouse-ul pentru a reveni la ecranul anterior.
Produsul va fi oprit automat.	Dacă un PC este conectat la produs, verificați starea alimentării PC-ului.
	Asigurați conectarea corectă a cablului de alimentare la produs și la priză.
	Dacă semnalul de la un dispozitiv conectat nu este detectat, produsul se oprește automat după 10–15 minute.
Afișajul ecranului nu are un aspect normal.	Conținutul video codificat poate cauza afișarea cu aspect corupt în scenele în care apar obiecte în mișcare rapidă, de exemplu, evenimente sportive sau filme de acțiune.
	Nivelul redus al semnalului sau calitatea inadecvată a imaginii pot cauza aspectul corupt al afișajului. Acest lucru nu înseamnă că produsul este defect.
	Un telefon mobil amplasat la o distanță de până la un metru poate cauza imagini statice la produsele analogice și digitale.

Problemă la ecran	
Luminozitatea și culoarea nu sunt normale.	Accesați Menu → Picture și ajustați setările ecranului, precum Colour , Brightness și Sharpness .
	Accesați Menu → System și reglați setările Power and Energy Saving și Contrast.
	Resetați setările ecranului la setările implicite. (Pag.61)
Văd roșu, verde și albastru.	Verificați conexiunile cablului.
	Această problemă poate apărea atunci când panoul produsului este defect. Contactați un Centru de service Samsung pentru rezolvarea problemei.
Afișajul pare instabil și apoi îngheață.	Ecranul ar putea îngheța dacă este utilizată o altă rezoluție decât cea recomandată sau dacă semnalul nu este stabil. Pentru rezolvarea problemei, modificați rezoluția PC-ului la rezoluția recomandată.
Ecranul nu poate fi afișat ca ecran întreg.	Un fișier cu conținut SD (4:3) scalat poate cauza apariția unor bare negre în ambele părți ale unui ecran cu canal HD.
	Un videoclip cu un raport de aspect diferit de cel al produsului poate cauza apariția unei bare negre în partea de sus și de jos a ecranului.
	Modificați setarea pentru mărimea ecranului la ecran întreg pentru produs sau dispozitivul sursă.
Problemă de sunet (Pentru modelele cu difuzoare încorporate)	
Nu există sunet.	Verificați conexiunea cablului audio sau reglați volumul.
	Verificați volumul.
Volumul este prea mic.	Reglați volumul.
	Dacă volumul este în continuare mic după creșterea la nivelul maxim, reglați volumul la placa de sunet a PC-ului sau la programul software.

Problemă de sunet (Pentru modelele cu difuzoare încorporate)

Videoclipul este disponibil, însă nu are sonor.	Dacă este conectat un cablu HDMI sau DP, verificați setările de ieșire audio în PC.
	Accesați Menu → Sound și modificați Sound Output la Internal .
	Dacă dispozitivul sursă este utilizat
	<ul style="list-style-type: none">Asigurați-vă de conectarea corectă a cablului audio la portul de intrare audio al produsului.Verificați setările de ieșire audio ale dispozitivului sursă. (De exemplu, dacă monitorul dvs. este conectat la HDMI, este posibil să fiți nevoiți să modificați în HDMI opțiunea audio a dispozitivului dvs. cu ieșire video.)
	Dacă produsul are un port pentru căști, asigurați-vă că nimic nu este conectat la acesta.
	Reconectați cablul de alimentare la dispozitiv și apoi reporniți dispozitivul.
Difuzoarele emit zgomot alb.	Verificați conexiunea cablului. Asigurați-vă că nu este conectat niciun cablu video la un port de intrare audio.
	Verificați puterea semnalului după conectarea unui cablu.
	Nivelul redus al semnalului poate cauza coruperea sonorului.

Problemă la telecomandă

Telecomanda nu funcționează.	Asigurați-vă că bateriile sunt poziționate corect (+/-).
	Verificați dacă bateriile sunt bine introduse.
	Verificați să nu există o pană de curent.
	Verificați conectarea cablului de alimentare.
	Verificați dacă în apropiere există vreun marcaj luminos sau semne cu neon speciale aprinse.

Problemă la dispozitivul sursă

La repornirea PC-ului se aude un semnal sonor scurt.

Dacă se aude un semnal sonor scurt la pornirea PC-ului, depanați PC-ul.

Alte probleme

Produsul miroase a plastic.

Mirosul de plastic este normal și dispare treptat.

Monitorul pare înclinat.

Scoateți și apoi montați din nou suportul la produs.

Sonorul sau videoclipul sunt întrerupte intermitent.

Verificați conexiunea cablului și conectați-l din nou dacă este necesar.

Folosiți un cablu standard.

Pe marginile produsului se găsesc particule de mici dimensiuni.

Particulele fac parte din designul produsului. Produsul nu este defect.

Când încerc să modific rezoluția PC-ului, apare mesajul "The defined resolution is not supported."

Mesajul "The defined resolution is not supported." apare dacă rezoluția sursei de intrare depășește rezoluția maximă de afișare.

Pentru rezolvarea problemei, modificați rezoluția PC-ului la rezoluția acceptată de afișaj.

Nu se aude niciun sunet emis de difuzoare în modul HDMI, când cablul DVI-HDMI este conectat.

Cablurile DVI nu transmit date sonore.

Asigurați-vă că ați conectat cablul audio la portul de intrare corect pentru ca sunetul să fie activat.

HDMI Black Level nu funcționează corect pe un dispozitiv HDMI cu ieșire YCbCr.

Această funcție este disponibilă doar când dispozitivul sursă, precum un player DVD și STB, este conectat la produs via un cablu HDMI (semnal RGB).

Alte probleme

Nu există sonor în modul HDMI.

Culorile imaginii afișate ar putea să nu fie afișate normal. Videoclipul sau sonorul ar putea să nu fie disponibile. Acest lucru poate apărea dacă este conectat la produs un dispozitiv sursă care acceptă doar versiuni mai vechi ale standardului HDMI.

Dacă apar astfel de probleme, conectați un cablu audio pe lângă cablul HDMI.

Unele plăci audio pentru PC ar putea să nu recunoască automat semnalele HDMI care nu includ sonor. În acest caz, selectați manual o intrare audio.

HDMI-CEC nu funcționează.

Pentru a utiliza mai multe dispozitive externe compatibile cu funcția HDMI-CEC care sunt conectate la porturile **HDMI IN** de pe produs, dezactivați funcțiile HDMI-CEC de pe toate dispozitivele externe. Dispozitivele externe includ Blu-ray playerele și DVD playerele.

Utilizarea unui dispozitiv extern când este activată funcția HDMI-CEC a acestuia poate duce la oprirea automată a altor dispozitive externe.

Pentru a schimba setările HDMI-CEC, consultați manualul de utilizare a dispozitivului sau contactați producătorul dispozitivului pentru asistență.

Capitolul 08

Specificații

Specificații generale

Nume model		QB43B	QB50B	QB55B / QB55B-N
Panou	Dimensiune	Clasa 43 (42,5" / 107,9 cm)	Clasa 50 (49,5" / 125,7 cm)	Clasa 55 (54,6" / 138,7 cm)
	Zonă de afișare	941,184 mm (O) x 529,416 mm (V)	1095,84 mm (O) x 616,41 mm (V)	1209,6 mm (O) x 680,4 mm (V)

Nume model		QB65B / QB65B-N	QB75B / QB75B-N
Panou	Dimensiune	Clasa 65 (64,5" / 163,9 cm)	Clasa 75 (74,5" / 189,3 cm)
	Zonă de afișare	1428,48 mm (O) x 803,52 mm (V)	1650,24 mm (O) x 928,26 mm (V)

Rezoluție (specificații panou)	Rezoluție optimă	3840 x 2160 @ 60 Hz
	Rezoluție maximă	
Sursă de alimentare	AC100-240V~ 50/60Hz * Consultați eticheta din partea posterioară a produsului, deoarece tensiunea standard poate varia în diferite țări.	
Norme de mediu	Funcționare	Temperatură: 0 °C – 40 °C (32 °F – 104 °F) * Pentru instalarea carcasei, mențineți temperatura interioară la cel mult 40 °C. Umiditate: 10% – 80%, fără condens
	Depozitare	Temperatură: -20 °C – 45 °C (-4 °F – 113 °F) Umiditate: 5% – 95%, fără condens * Aplicabil înainte de deschiderea pachetului produsului.

- **Plug & Play**
Acest monitor poate fi instalat și utilizat cu orice sistem compatibil Plug & Play. Schimbul bidirecțional de date între monitor și sistemul PC optimizează setările monitorului. Instalarea monitorului se realizează automat. Totuși, puteți personaliza setările de instalare dacă doriți.
- Prin natura modului de fabricare a acestui produs, aproximativ 1 pixel la un milion (1 ppm) poate apărea mai luminos sau mai întunecat pe ecran. Acest lucru nu afectează performanțele produsului.
- Acest produs poate fi setat la o singură rezoluție pentru fiecare dimensiune de ecran pentru a obține calitatea optimă a imaginii în funcție de natura panoului. Utilizarea altei rezoluții în afară de cea specificată poate degrada calitatea imaginii. Pentru a evita acest lucru, este recomandabil să selectați rezoluția optimă specificată pentru produsul dvs.
- Pentru specificații detaliate despre dispozitiv, vizitați site-ul web Samsung.
- Pentru a accesa informațiile despre model pentru acest produs de la European Product Registry for Energy Labelling (EPREL), vizitați https://eprel.ec.europa.eu/qr/*****, unde ***** este numărul de înregistrare a produsului în EPREL. Numărul de înregistrare poate fi găsit pe eticheta de eficiență energetică de pe produs.

Frecvențe presetate

Ecranul va fi reglat automat dacă de la PC este transmis un semnal care aparține următoarelor moduri de semnal standard. Dacă semnalul transmis de la PC nu aparține modurilor de semnal standard, ecranul poate fi negru, cu indicatorul de alimentare aprins. În acest caz, modificați setările conform tabelului următor, consultând manualul de utilizare al plăcii video.

Rezoluție	Frecvența orizontală (kHz)	Frecvența verticală (Hz)	Ceas cu pixeli (MHz)	Polaritate sincronizare (O/V)	Port		
					DP IN	DVI IN	HDMI IN
IBM, 720 x 400	31,469	70,087	28,322	-/+	0	0	0
MAC, 640 x 480	35,000	66,667	30,240	-/-	0	0	0
MAC, 832 x 624	49,726	74,551	57,284	-/-	0	0	0
MAC, 1152 x 870	68,681	75,062	100,000	-/-	0	0	0
VESA CVT, 3840 x 2160RB	110,500	49,977	442,000	+/-	0	-	-
VESA CVT, 3840 x 2160RB	133,313	59,997	533,250	+/-	0	-	-
VESA DMT, 640 x 480	31,469	59,940	25,175	-/-	0	0	0
VESA DMT, 640 x 480	37,861	72,809	31,500	-/-	0	0	0
VESA DMT, 640 x 480	37,500	75,000	31,500	-/-	0	0	0
VESA DMT, 800 x 600	37,879	60,317	40,000	+/+	0	0	0
VESA DMT, 800 x 600	48,077	72,188	50,000	+/+	0	0	0
VESA DMT, 800 x 600	46,875	75,000	49,500	+/+	0	0	0
VESA DMT, 1024 x 768	48,363	60,004	65,000	-/-	0	0	0
VESA DMT, 1024 x 768	56,476	70,069	75,000	-/-	0	0	0
VESA DMT, 1024 x 768	60,023	75,029	78,750	+/+	0	0	0
VESA DMT, 1152 x 864	67,500	75,000	108,000	+/+	0	0	0
VESA DMT, 1280 x 720	45,000	60,000	74,250	+/+	0	0	0
VESA DMT, 1280 x 800	49,702	59,810	83,500	-/+	0	0	0
VESA DMT, 1280 x 1024	63,981	60,020	108,000	+/+	0	0	0
VESA DMT, 1280 x 1024	79,976	75,025	135,000	+/+	0	0	0
VESA DMT, 1366 x 768	47,712	59,790	85,500	+/+	0	0	0

Rezoluție	Frecvența orizontală (kHz)	Frecvența verticală (Hz)	Ceas cu pixeli (MHz)	Polaritate sincronizare (O/V)	Port		
					DP IN	DVI IN	HDMI IN
VESA DMT, 1440 x 900	55,935	59,887	106,500	-/+	0	0	0
VESA DMT, 1600 x 900RB	60,000	60,000	108,000	+/+	0	0	0
VESA DMT, 1680 x 1050	65,290	59,954	146,250	-/+	0	0	0
VESA DMT, 1920 x 1080	67,500	60,000	148,500	+/+	0	0	0
VESA DMT, 2560 x 1440RB	88,787	59,951	241,500	+/-	0	-	0
CTA-861, 720(1440) x 576i	15,625	50,000	27,000	-/-	-	0	0
CTA-861, 720(1440) x 480i	15,734	59,940	27,000	-/-	-	0	0
CTA-861, 720 x 576	31,250	50,000	27,000	-/-	0	0	0
CTA-861, 720 x 480	31,469	59,940	27,000	-/-	0	0	0
CTA-861, 1280 x 720	37,500	50,000	74,250	+/+	0	0	0
CTA-861, 1280 x 720	45,000	60,000	74,250	+/+	0	0	0
CTA-861, 1920 x 1080i	28,125	50,000	74,250	+/+	-	0	0
CTA-861, 1920 x 1080i	33,750	60,000	74,250	+/+	-	0	0
CTA-861, 1920 x 1080	27,000	24,000	74,250	+/+	-	0	0
CTA-861, 1920 x 1080	28,125	25,000	74,250	+/+	-	0	0
CTA-861, 1920 x 1080	33,750	30,000	74,250	+/+	-	0	0
CTA-861, 1920 x 1080	56,250	50,000	148,500	+/+	0	0	0
CTA-861, 1920 x 1080	67,500	60,000	148,500	+/+	0	0	0
CTA-861, 3840 x 2160	54,000	24,000	297,000	+/+	-	-	0
CTA-861, 3840 x 2160	56,250	25,000	297,000	+/+	-	-	0
CTA-861, 3840 x 2160	67,500	30,000	297,000	+/+	0	-	0
CTA-861, 3840 x 2160	112,500	50,000	594,000	+/+	0	-	0
CTA-861, 3840 x 2160	135,000	60,000	594,000	+/+	0	-	0
CTA-861, 4096 x 2160	54,000	24,000	297,000	+/+	-	-	0
CTA-861, 4096 x 2160	67,500	30,000	297,000	+/+	-	-	0
CTA-861, 4096 x 2160	112,500	50,000	594,000	+/+	-	-	0
CTA-861, 4096 x 2160	135,000	60,000	594,000	+/+	-	-	0

Capitolul 09

Anexă

Responsabilitate pentru service contra cost (Costuri clienți)

 Când solicitați asistență în service, chiar dacă produsul este în garanție, vă putem percepe o taxă pentru intervenția unui tehnician service în următoarele cazuri.

Produsul nu prezintă defecțiuni

Curățarea produsului, reglare, explicații, reinstalare etc.

- Dacă unui tehnician service i se solicită instrucțiuni privind utilizarea produsului sau se reglează doar opțiunile, fără dezasamblarea produsului.
- Dacă defecțiunea este cauzată de factori externi de mediu (internet, antenă, semnal prin cablu etc.)
- Dacă produsul este reinstalat sau sunt conectate dispozitive după prima instalare a produsului achiziționat.
- Dacă produsul este reinstalat pentru a-l deplasa în alt loc sau în altă locuință.
- În cazul în care clientul solicită altei companii instrucțiuni de utilizare a produsului.
- În cazul în care clientul solicită instrucțiuni de utilizare a rețelei sau programului altei companii.
- În cazul în care clientul solicită instalarea software-ului și configurarea produsului.
- Dacă tehnicianul service îndepărtează/curăță praful sau obiecte străine din interiorul produsului.
- În cazul în care clientul solicită o altă instalare după ce achiziționează produsul telefonic sau online.

Deteriorarea produsului din vina clientului

Deteriorarea produsului datorată manipulării sau reparațiilor incorecte efectuate de client.

Dacă un produs este deteriorat din următoarele cauze:

- Lovituri sau cădere.
- Utilizarea unor accesorii sau produse comercializate separat nerecomandate de Samsung.
- Reparații efectuate de alte persoane sau companii de service care nu sunt parteneri Samsung Electronics Co., Ltd.
- Remodelarea sau repararea produsului de către client.
- Utilizarea produsului la o tensiune de alimentare necorespunzătoare sau la prize neautorizate.
- Nerespectarea avertismentelor din Manualul de utilizare.

Altele

- Dacă produsul se deteriorează în urma unui dezastru natural. (descărcări electrice, incendii, cutremure, inundații etc.)
 - În cazul în care componentele consumabile sunt uzate. (baterie, toner, lumini incandescente, cap, vibrator, lampă, filtru, bandă etc.)
-  În cazul în care clientul solicită service și produsul nu prezintă defecțiuni, se poate percepe taxa de service. Prin urmare, citiți mai întâi manualul de utilizare.

Prevenirea efectului de burn-in

Ce este efectul de burn-in?

Efectul de burn-in nu trebuie să apară când panoul funcționează normal. Funcționarea normală presupune o modificare continuă a imaginilor video. Dacă panoul afișează un model fix o perioadă mare de timp, o ușoară cădere de tensiune poate surveni între electrozii din pixelii care controlează cristalele lichide.

O astfel de cădere de tensiune între electrozi crește în timp și determină subțierea cristalelor lichide. În această situație, la schimbarea modelului o imagine anterioară poate să rămână pe ecran.

- ⊘ Aceste informații reprezintă un ghid de prevenire a efectului de burn-in. Vizionarea unui ecran staționar pentru o perioadă lungă de timp poate cauza apariția efectului de burn-in. Această problemă nu este acoperită de garanție.

Metode de prevenire recomandate

Vizionarea unui ecran staționar pentru o perioadă lungă de timp poate cauza apariția efectului de burn-in sau de pătare. Dacă produsul nu va fi utilizat pentru mult timp, opriți-l, sau activați modul de economisire a energiei sau un economizor de ecran cu o imagine în mișcare.

- Schimbă culorile în mod regulat.



- Evitați combinațiile de culoare de text și culoare de fundal cu luminozitate contrastantă.
- ✎ Evitați să utilizați culori cu luminozitate contrastantă (negru și alb; gri și negru).

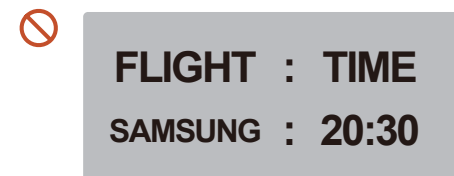
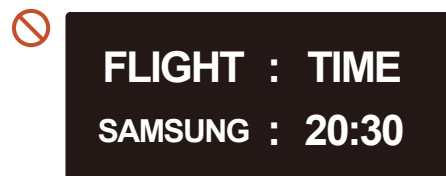

Licență



Dolby, Dolby Atmos, Dolby Audio and the double-D symbol are registered trademarks of Dolby Laboratories Licensing Corporation. Manufactured under license from Dolby Laboratories. Confidential unpublished works. Copyright © 2012-2021 Dolby Laboratories. All rights reserved.



The terms HDMI and HDMI High-Definition Multimedia Interface, and the HDMI Logo are trademarks or registered trademarks of HDMI Licensing Administrator, Inc. in the United States and other countries.

Notă referitoare la licența pentru programe cu sursă deschisă

În cazul în care utilizați software cu sursă deschisă, licențele corespunzătoare sunt disponibile în meniul produsului.

Pentru informații privind nota referitoare la licența pentru programe cu sursă deschisă, contactați Samsung Open Source (<http://opensource.samsung.com>)



ACEST PRODUS ESTE COMERCIALIZAT CU LICENȚĂ LIMITATĂ ȘI ESTE AUTORIZAT PENTRU A FI UTILIZAT NUMAI ÎN LEGĂTURĂ CU CONȚINUTUL HEVC CARE ÎNDEPLINEȘTE TOATE CELE TREI CONDIȚII: (1) CONȚINUTUL HEVC ESTE DOAR PENTRU UZ PERSONAL; (2) CONȚINUTUL HEVC NU ESTE OFERIT PENTRU COMERCIALIZARE; ȘI (3) CONȚINUTUL HEVC CARE A FOST CREAT DE DEȚINĂTORUL PRODUSULUI.

ESTE POSIBIL CA ACEST PRODUS SĂ NU POATĂ FI UTILIZAT ÎMPREUNĂ CU CONȚINUTUL HEVC CODIFICAT, CREAT DE O TERȚĂ PARTE, PE CARE UTILIZATORUL L-A COMANDAT SAU L-A ACHIZIȚIONAT DE LA O TERȚĂ PARTE, CU EXCEȚIA CAZULUI ÎN CARE UTILIZATORUL I S-AU ACORDAT SEPARAT DREPTURI DE UTILIZARE A PRODUSULUI CU UN ASTFEL DE CONȚINUT, DE CĂTRE UN DISTRIBUITOR AUTORIZAT AL CONȚINUTULUI.

UTILIZAREA DE CĂTRE DVS. A ACESTUI PRODUS ÎMPREUNĂ CU CONȚINUTUL CODIFICAT ESTE CONSIDERATĂ O ACCEPTARE A DREPTULUI DE UTILIZARE LIMITATĂ CONFORM CELOR MENȚIONATE MAI SUS.

Poly Sync 40 USB-A USB-C Speakerphone

Flexible. Simple. Smart

Business moves fast. Joining virtual meetings should be fast, too. Poly Sync 40 USB/Bluetooth® smart speakerphone lets users get straight to work. Hassle-free with quality audio – optimized for flexible and huddle workspaces.



*Product image may differ from actual product

Hear and be heard

Don't miss a word with a multi-microphone array, which focuses on what's being said and helps keep echo and noise out of meetings. Full-duplex audio lets conversations flow naturally, even when users talk over each other.

Simple for IT

No complex setup, no user training, and no additional headaches – the Poly Sync 40 is simple to deploy to your workforce. For IT, inventory tracking and updates are made easy with Poly Lens, remote device management.

Expand your meeting space

Poly Sync 40 brings professional-sounding audio to your meeting spaces. Wirelessly pair two units together for your larger meeting room needs. Your device will be ready to go with up to 30 hours of talk time.

Three-microphone array

Experience conference calls with outside noise and distractions tuned out. A three-microphone array focuses on your voice – not the surrounding noise.

Audio clarity

Enjoy more clarity on your calls thanks to the bass reflex system with dual passive radiators for natural voice and deep bass.

Full-duplex audio

Collaboration gets tough when one voice dominates the conversation. Full-duplex audio makes simultaneous conversations a breeze.

Device connectivity

Enjoy easy connectivity, to your devices – connect smartphones wirelessly via Bluetooth® or to the computer using a combined USB-A and USB Type-C®.

Datasheet

Poly Sync 40 USB-A USB-C Speakerphone

Specifications



Compatible with

Compatible operating systems: Windows 10; macOS

Connectivity and communications

Paired devices: Up to 8

Bluetooth version: 5.1

Supported bluetooth profiles: A2DP; AVRCP; HFP; HSP; BLE

Connection type: USB Type-A (PC); USB Type-C® (PC); Bluetooth® (smartphone)

User interface features

Touch user controls: Call/answer end; Mute; Volume +/-; Programmable function button; Bluetooth® pairing

Button user controls: Power on/off; Wireless daisy chain

Audio

Audio features:

Full duplex audio

Noise and echo reduction

Bass reflect with dual passive radiators

Up to 8 ft / 2.5 m microphone pickup range

Ideal for up to 5 m x 5 m room sizes

Loudspeakers 1 x 50 mm high performance

Microphone type: Three-microphone steerable array

Speaker bandwidth: 75 Hz to 20 kHz

Speaker size: 50 mm

Charge time: <5 hours

Nominal sound pressure level: 89 dB SPL

Frequency response (microphone): 100 Hz to 6.7 kHz

Battery

Battery life: Up to 30 hours (talk time)

Battery description: Rechargeable Li-Ion

Battery capacity: 5000 mAh

Certifications

Certified collaboration software: Zoom

Special features: Two highly visible status light bars for 360 degree call status indication

Environmental

Certifications and compliances: CE; FCC; RoHS; IP64

Applications supported

Management software:

Poly Lens

Plantronics Hub (desktop and mobile versions)

Plantronics Manager Pro suites (Asset Management and Adoption)

Minimum system requirements

USB Type-C® port; USB Type-A port; Bluetooth®

Security

Standard Kensington lock slot

Weight and dimensions

Product Primary Color: Silver

Weight (metric): 0.61 kg

Product Dimensions (metric): 3.8 x 10.2 x 27.3 cm

Package dimensions (metric): 35.9 x 18.3 x 5.5 cm

Package Weight (metric): 0.82 kg

Cable length (metric): 105 cm

UPC number: 017229172524

Product number: 772C4AA

Warranty

Poly standard two-year limited warranty

What is in the box

Quick start guide

Wireless Speakerphone

USB Type-A cable

USB Type-C® cable

Key Selling Points Footnotes

¹ Charging stand is an accessory, sold separately. Charge time is 5 hours. ² Visit <https://www.poly.com/us/en/products/phones/sync/sync-40> for more detail.