

### Formularul ofertei (F3.1)

Data depunerii ofertei: "17" Aprilie 2019

LP: 21006108

Invitație la licitația

Alternativa Nr.: *nu sunt*

Către: Centrul Pentru Achizitii Publice Centralizate in Sanatate

"GBG-MLD" SRL declară că:

- a) Au fost examinate și nu există rezervări față de documentele de atribuire.
- b) "GBG-MLD" SRL se angajează să furnizeze/presteze, în conformitate cu documentele de atribuire și condițiile stipulate în specificațiile tehnice și preț, următoarele bunuri și/sau servicii: achiziționarea centralizată a implanturilor traumatologice -ortopedice conform necesitatilor IMSP pentru anul 2019
- c) Suma totală a ofertei fără TVA constituie: **2 324 254,00**  
[doua milioane trei sute doua zeci si patru mii doua sute cinci zeci si patru ] Lei 00 bani.
- d) Suma totală a ofertei cu TVA constituie: **2 477 644,40**  
[doua milioane patru sute saptezeci si sapte mii sase sute patruzeci si patru] Lei 40 bani.
- e) Prezenta ofertă va rămâne valabilă pentru perioada de timp specificată în **FDA4.8.**, începând cu data-limită pentru depunerea ofertei, în conformitate cu **FDA5.2.**, va rămâne obligatorie și va putea fi acceptată în orice moment pînă la expirarea acestei perioade;
- f) În cazul acceptării prezentei oferte, "GBG-MLD" SRL se angajează să obțină o Garanție de bună execuție în conformitate cu **FDA7**, pentru executarea corespunzătoare a contractului de achiziție publică.
- g) Nu sîntem în nici un conflict de interese, în conformitate cu punctul **IPO5.4.**
- h) Compania semnatară, afiliații sau sucursalele sale, inclusiv fiecare partener sau subcontractor ce fac parte din contract, nu au fost declarate neeligibile în baza prevederilor legislației în vigoare sau a regulamentelor cu incidență în domeniul achizițiilor publice, în conformitate cu punctul **IPO5.5.**

Semnat: \_\_\_\_\_

L.Ș.

Nume: Tudor Ceaicovschi

În calitate de: director

Ofertantul: "GBG-MLD" SRL

Adresa: mun. Chisinau, str. Tighina 65 of. 607

Data: "17" Aprilie 2019

Specificații tehnice (F4.2)	
[Acest tabel va fi completat de către ofertant în coloanele 5, 6, 7, 8, iar de către autoritatea	
Numărul licitației: LP nr. 21006108	Data: „ 17” Aprilie 2019
Denumirea licitației: achiziționare centralizată a implanturilor traumatologico-ortopedice conform necesităților IMSP pentru anul 2019	Lot: Pagina: ___ din ___
Alternativa nr.:	

Cod Nr. CPV Lot	Denumire Lot	Unitatea de măsură	Cantitatea	Preț unitar (fără TVA)	Preț unitar (cu TVA)	Suma (fără TVA)	Suma (cu TVA)	Termenul de livrare/prestare
1	2	3	4	5	6	7	8	9
3310000 15.1 0-1	Tijă Centromedulară femurală blocată, anatomică, reconstructivă, canulată	Bucată	2	3785,0000	3785,0000	7.570,0000	7.570,0000	în termen de până la 30 de zile de la solicitarea scrisă a beneficiarului
3310000 15.2 0-1	Tijă Centromedulară femurală blocată, anatomică, reconstructivă, canulată	Bucată	10	3785,0000	3785,0000	37.850,0000	37.850,0000	în termen de până la 30 de zile de la solicitarea scrisă a beneficiarului
3310000 15.3 0-1	Tijă Centromedulară femurală blocată, anatomică, reconstructivă, canulată	Bucată	2	3785,0000	3785,0000	7.570,0000	7.570,0000	în termen de până la 30 de zile de la solicitarea scrisă a beneficiarului
3310000 15.4 0-1	Tijă Centromedulară femurală blocată, anatomică, reconstructivă, canulată	Bucată	10	3785,0000	3785,0000	37.850,0000	37.850,0000	în termen de până la 30 de zile de la solicitarea scrisă a beneficiarului
3310000 15.5 0-1	Tijă Centromedulară femurală blocată, anatomică, reconstructivă, canulată	Bucată	10	3785,0000	3785,0000	37.850,0000	37.850,0000	în termen de până la 30 de zile de la solicitarea scrisă a beneficiarului
<b>Total lot 15</b>						<b>128.690,0000</b>	<b>128.690,0000</b>	în termen de până la 30 de zile de la solicitarea scrisă a

Cod CPV	Nr. Lot	Denumire Lot	Denumirea poziției	Unitatea de măsură	Cantitatea	Preț unitar (fără TVA)	Preț unitar (cu TVA)	Suma (fără TVA)	Suma (cu TVA)	Termenul de livrare/prestare
1	2	3	4	5	6	7	8	9		
3310000 0-1	15,6	Tijă Centromedulară femurală blocată, anatomică, reconstructivă, canulată	Surub diametru 4,5 mm pentru zavorire distala titan, L-60mm	Bucată	12	126,0000	126,0000	1.512,0000	1.512,0000	în termen de până la 30 de zile de la solicitarea scrisă a beneficiarului
		<b>Total lot 16</b>						<b>1.512,0000</b>	<b>1.512,0000</b>	
3310000 0-1	17,1	Tijă Centromedulară femurală blocată, anatomică, reconstructivă, canulată	Tija FEMUR diametrul 10 mm inox, L-360mm, Left	Bucată	2	2580,0000	2580,0000	5.160,0000	5.160,0000	în termen de până la 30 de zile de la solicitarea scrisă a beneficiarului
3310000 0-1	17,2	Tijă Centromedulară femurală blocată, anatomică, reconstructivă, canulată	Tija FEMUR diametrul 10 mm inox, L-380mm, Left	Bucată	5	2580,0000	2580,0000	12.900,0000	12.900,0000	în termen de până la 30 de zile de la solicitarea scrisă a beneficiarului
3310000 0-1	17,3	Tijă Centromedulară femurală blocată, anatomică, reconstructivă, canulată	Tija FEMUR diametrul 10 mm inox, L-400mm, Left	Bucată	5	2580,0000	2580,0000	12.900,0000	12.900,0000	în termen de până la 30 de zile de la solicitarea scrisă a beneficiarului
3310000 0-1	17,4	Tijă Centromedulară femurală blocată, anatomică, reconstructivă, canulată	Tija FEMUR diametrul 10 mm inox, L-360mm, Right	Bucată	2	2580,0000	2580,0000	5.160,0000	5.160,0000	în termen de până la 30 de zile de la solicitarea scrisă a beneficiarului
3310000 0-1	17,5	Tijă Centromedulară femurală blocată, anatomică, reconstructivă, canulată	Tija FEMUR diametrul 10 mm inox, L-380mm, Right	Bucată	5	2580,0000	2580,0000	12.900,0000	12.900,0000	în termen de până la 30 de zile de la solicitarea scrisă a beneficiarului
3310000 0-1	17,6	Tijă Centromedulară femurală blocată, anatomică, reconstructivă, canulată	Tija FEMUR diametrul 10 mm inox, L-400mm, Right	Bucată	5	2580,0000	2580,0000	12.900,0000	12.900,0000	în termen de până la 30 de zile de la solicitarea scrisă a beneficiarului

Cod CPV	Nr. Lot	Denumire Lot	Denumirea poziției	Unitatea de măsură	Cantitatea	Preț unitar (fără TVA)	Preț unitar (cu TVA)	Suma (fără TVA)	Suma (cu TVA)	Termenul de livrare/prestare
1	2	3	4	5	6	7	8	9		
3310000 0-1	17,7	Tijă Centromedulară femurală blocată, anatomică, reconstructivă, canulată	Surub diametru 4,5 mm pentru zavorire distala inox, L-45mm	Bucată	15	90,0000	90,0000	1.350,0000	1.350,0000	în termen de până la 30 de zile de la solicitarea scrisă a beneficiarului
3310000 0-1	17,8	Tijă Centromedulară femurală blocată, anatomică, reconstructivă, canulată	Surub diametru 4,5 mm pentru zavorire distala inox, L-50mm	Bucată	15	90,0000	90,0000	1.350,0000	1.350,0000	în termen de până la 30 de zile de la solicitarea scrisă a beneficiarului
3310000 0-1	17,9	Tijă Centromedulară femurală blocată, anatomică, reconstructivă, canulată	Surub diametru 4,5 mm pentru zavorire distala inox, L-60mm	Bucată	24	90,0000	90,0000	2.160,0000	2.160,0000	în termen de până la 30 de zile de la solicitarea scrisă a beneficiarului
3310000 0-1	17,10	Tijă Centromedulară femurală blocată, anatomică, reconstructivă, canulată	Surub diametru 4,5 mm pentru zavorire distala inox, L-65mm	Bucată	24	90,0000	90,0000	2.160,0000	2.160,0000	în termen de până la 30 de zile de la solicitarea scrisă a beneficiarului
			<b>Total lot 17</b>					<b>68.940,0000</b>	<b>68.940,0000</b>	
3310000 0-1	18,1	Tijă Centromedulară de Tibie Zăvorâtă Canulată de Reconstrucție	Tija TIBIA diametrul 9 mm inox, L-300mm	Bucată	4	2490,0000	2490,0000	9.960,0000	9.960,0000	în termen de până la 30 de zile de la solicitarea scrisă a beneficiarului
3310000 0-1	18,2	Tijă Centromedulară de Tibie Zăvorâtă Canulată de Reconstrucție	Tija TIBIA diametrul 9 mm inox, L-320mm	Bucată	14	2490,0000	2490,0000	34.860,0000	34.860,0000	în termen de până la 30 de zile de la solicitarea scrisă a beneficiarului
3310000 0-1	18,3	Tijă Centromedulară de Tibie Zăvorâtă Canulată de Reconstrucție	Tija TIBIA diametrul 9 mm inox, L-330mm sau L-345 mm	Bucată	14	2490,0000	2490,0000	34.860,0000	34.860,0000	în termen de până la 30 de zile de la solicitarea scrisă a beneficiarului
3310000 0-1	18,4	Tijă Centromedulară de Tibie Zăvorâtă Canulată de Reconstrucție	Tija TIBIA diametrul 9 mm inox, L-360mm	Bucată	5	2490,0000	2490,0000	12.450,0000	12.450,0000	în termen de până la 30 de zile de la solicitarea scrisă a beneficiarului

Cod CPV	Nr. Lot	Denumire Lot	Denumirea poziției	Unitatea de măsură	Cantitatea	Preț unitar (fără TVA)	Preț unitar (cu TVA)	Suma (fără TVA)	Suma (cu TVA)	Termenul de livrare/prestare
1	2	3	4	5	6	7	8	9		
3310000	18,5	Tijă Centromedulară de Tibie Zăvorâtă Canulată de Reconstrucție	Surub 4,5 mm, zăvorire distala inox, L-35mm	Bucată	19	90,0000	90,0000	1.710,0000	1.710,0000	în termen de până la 30 de zile de la solicitarea scrisă a beneficiarului
3310000	18,6	Tijă Centromedulară de Tibie Zăvorâtă Canulată de Reconstrucție	Surub 4,5 mm, zăvorire distala inox, L-40mm	Bucată	18	90,0000	90,0000	1.620,0000	1.620,0000	în termen de până la 30 de zile de la solicitarea scrisă a beneficiarului
3310000	18,7	Tijă Centromedulară de Tibie Zăvorâtă Canulată de Reconstrucție	Surub 4,5 mm, zăvorire distala inox, L-45mm	Bucată	38	90,0000	90,0000	3.420,0000	3.420,0000	în termen de până la 30 de zile de la solicitarea scrisă a beneficiarului
3310000	18,8	Tijă Centromedulară de Tibie Zăvorâtă Canulată de Reconstrucție	Surub 5,0 mm Zăvorire proximal tibia si zăvorire distal in varianta femur retrograd inox, L-35mm	Bucată	18	90,0000	90,0000	1.620,0000	1.620,0000	în termen de până la 30 de zile de la solicitarea scrisă a beneficiarului
3310000	18,9	Tijă Centromedulară de Tibie Zăvorâtă Canulată de Reconstrucție	Surub 5,0 mm Zăvorire proximal tibia si zăvorire distal in varianta femur retrograd inox, L-40mm	Bucată	19	90,0000	90,0000	1.710,0000	1.710,0000	în termen de până la 30 de zile de la solicitarea scrisă a beneficiarului
3310000	18,10	Tijă Centromedulară de Tibie Zăvorâtă Canulată de Reconstrucție	Obturator inox	Bucată	38	215,0000	215,0000	8.170,0000	8.170,0000	în termen de până la 30 de zile de la solicitarea scrisă a beneficiarului
			<b>Total lot 18</b>					<b>110.380,0000</b>	<b>110.380,0000</b>	
3310000	30,1	Tijă Centromedulară femurală blocată, anatomica, reconstructiva canulata	Tijă femur d. 9,0-10,0 mm, L: 360-420 mm, titan	Bucată	100	3785,0000	3785,0000	378.500,0000	378.500,0000	în termen de până la 30 de zile de la solicitarea scrisă a beneficiarului
3310000	30,2	Tijă Centromedulară femurală blocată, anatomica, reconstructiva canulata	Surub reconstructiv 6,4mm, zăvorire proximala, L-80-105mm, titan	Bucată	50	460,0000	460,0000	23.000,0000	23.000,0000	în termen de până la 30 de zile de la solicitarea scrisă a beneficiarului

Cod CPV	Nr. Lot	Denumire Lot	Denumirea poziției	Unitatea de măsură	Cantitatea	Preț unitar (fără TVA)	Preț unitar (cu TVA)	Suma (fără TVA)	Suma (cu TVA)	Termenul de livrare/prestare
<b>1</b>	<b>2</b>	<b>3</b>	<b>4</b>	<b>5</b>	<b>6</b>	<b>7</b>	<b>8</b>	<b>9</b>		
3310000	30,3	Tijă Centromedulară femurală blocată, anatomica, reconstructiva canulată	Surub reconstructiv 5,0mm, zavorire proximala, L-60-65mm, titan	Bucată	100	126,0000	126,0000	12.600,0000	12.600,0000	în termen de până la 30 de zile de la solicitarea scrisă a beneficiarului
3310000	30,4	Tijă Centromedulară femurală blocată, anatomica, reconstructiva canulată	Surub reconstructiv 4,5mm, zavorire proximala, L-40-65mm, titan	Bucată	200	126,0000	126,0000	25.200,0000	25.200,0000	în termen de până la 30 de zile de la solicitarea scrisă a beneficiarului
3310000	30,5	Tijă Centromedulară femurală blocată, anatomica, reconstructiva canulată	Obturator titan	Bucată	100	285,0000	285,0000	28.500,0000	28.500,0000	în termen de până la 30 de zile de la solicitarea scrisă a beneficiarului
			<b>Total lot 30</b>					<b>467.800,0000</b>	<b>467.800,0000</b>	
3310000	31,1	Tijă Centromedulară femurală blocată, anatomica, pentru femur proximal, canulată tip PFN	PFN 130 grade titan, d. 10-11mm, L: 240-380mm	Bucată	40	3420,0000	3420,0000	136.800,0000	136.800,0000	în termen de până la 30 de zile de la solicitarea scrisă a beneficiarului
3310000	31,2	Tijă Centromedulară femurală blocată, anatomica, pentru femur proximal, canulată tip PFN	PFN 135 grade titan, d. 10-11mm, L: 240-380mm	Bucată	40	3420,0000	3420,0000	136.800,0000	136.800,0000	în termen de până la 30 de zile de la solicitarea scrisă a beneficiarului
3310000	31,3	Tijă Centromedulară femurală blocată, anatomica, pentru femur proximal, canulată tip PFN	Surub 5,0 mm zavorire distala titan, L: 40-46mm	Bucată	160	126,0000	126,0000	20.160,0000	20.160,0000	în termen de până la 30 de zile de la solicitarea scrisă a beneficiarului
3310000	31,4	Tijă Centromedulară femurală blocată, anatomica, pentru femur proximal, canulată tip PFN	Surub canulat 8,0 mm, zavorire proximala titan, L-90-105mm	Bucată	80	905,0000	905,0000	72.400,0000	72.400,0000	în termen de până la 30 de zile de la solicitarea scrisă a beneficiarului
3310000	31,5	Tijă Centromedulară femurală blocată, anatomica, pentru femur proximal, canulată tip PFN	Surub canulat 6,0 mm, zavorire proximala titan, L-90-105mm	Bucată	80	849,0000	849,0000	67.920,0000	67.920,0000	în termen de până la 30 de zile de la solicitarea scrisă a beneficiarului

Cod CPV	Nr. Lot	Denumire Lot	Denumirea poziției	Unitatea de măsură	Cantitatea	Preț unitar (fără TVA)	Preț unitar (cu TVA)	Suma (fără TVA)	Suma (cu TVA)	Termenul de livrare/prestare
1	2			3	4	5	6	7	8	9
3310000-0-1	31,6	Tijă Centramedulară femurală blocată, anatomică, pentru femur proximal, canulată tip PFN	Obturator titan	Bucată	80	145,0000	145,0000	11.600,0000	11.600,0000	în termen de până la 30 de zile de la solicitarea scrisă a beneficiarului
		<b>Total lot 31</b>						<b>445.680,0000</b>	<b>445.680,0000</b>	
3310000-0-1	32,1	Tijă Centramedulară de Tibie Zăvorâtă Canulată de Reconstrucție	Tijă TIBIA diametru 9-10 mm titan, L:280-360mm	Bucată	100	2870,0000	2870,0000	287.000,0000	287.000,0000	în termen de până la 30 de zile de la solicitarea scrisă a beneficiarului
3310000-0-1	32,2	Tijă Centramedulară de Tibie Zăvorâtă Canulată de Reconstrucție	Surub 4,5 mm, zăvorire, titan, L:30-50mm	Bucată	150	112,0000	112,0000	16.800,0000	16.800,0000	în termen de până la 30 de zile de la solicitarea scrisă a beneficiarului
3310000-0-1	32,3	Tijă Centramedulară de Tibie Zăvorâtă Canulată de Reconstrucție	Surub 5,0 mm Zăvorire proximal tibia și zăvorire distal în varanta femur retrograd titan, L:30-70mm	Bucată	50	120,0000	120,0000	6.000,0000	6.000,0000	în termen de până la 30 de zile de la solicitarea scrisă a beneficiarului
3310000-0-1	32,4	Tijă Centramedulară de Tibie Zăvorâtă Canulată de Reconstrucție	Obturator titan	Bucată	100	245,0000	245,0000	24.500,0000	24.500,0000	în termen de până la 30 de zile de la solicitarea scrisă a beneficiarului
		<b>Total lot 32</b>						<b>334.300,0000</b>	<b>334.300,0000</b>	
3310000-0-1	33,1	Instrumente chirurgicale pentru traumatologie	Clește (taietor) p/u brose	Bucată	30	5380,0000	6456,0000	161.400,0000	193.680,0000	în termen de până la 30 de zile de la solicitarea scrisă a beneficiarului
3310000-0-1	33,2	Instrumente chirurgicale pentru traumatologie	Clește (taietor) p/u fise Schanz	Bucată	3	12540,0000	15048,0000	37.620,0000	45.144,0000	în termen de până la 30 de zile de la solicitarea scrisă a beneficiarului
3310000-0-1	33,3	Instrumente chirurgicale pentru traumatologie	Masina de gaurit cu cite 2 acumulatori	Bucată	10	12460,0000	14952,0000	124.600,0000	149.520,0000	în termen de până la 30 de zile de la solicitarea scrisă a beneficiarului
3310000-0-1	33,4	Instrumente chirurgicale pentru traumatologie	Fixatoare de os plate, mici și mijlocii, drepte sub unghi	Bucată	6	3927,0000	4712,4000	23.562,0000	28.274,4000	în termen de până la 30 de zile de la solicitarea scrisă a beneficiarului

Cod CPV	Nr. Lot	Denumire Lot	Denumirea poziției	Unitatea de măsură	Cantitatea	Preț unitar (fără TVA)	Preț unitar (cu TVA)	Suma (fără TVA)	Suma (cu TVA)	Termenul de livrare/prestare
1	2	3	4	5	6	7	8	9		
3310000 0-1	33,5	Instrumente chirurgicale pentru traumatologie	Forceps de reducere a fracturii ascuțit mic și mijlociu	Bucată	6	3350,0000	4020,0000	20.100,0000	24.120,0000	în termen de până la 30 de zile de la solicitarea scrisă a beneficiarului
3310000 0-1	33,6	Instrumente chirurgicale pentru traumatologie	Forceps de reducere a fracturii ascuțit cu olive pe branse mic și mijlociu	Bucată	6	4230,0000	5076,0000	25.380,0000	30.456,0000	în termen de până la 30 de zile de la solicitarea scrisă a beneficiarului
3310000 0-1	33,7	Instrumente chirurgicale pentru traumatologie	Pensa de reducere dintată (maleolare)	Bucată	12	2170,0000	2604,0000	26.040,0000	31.248,0000	în termen de până la 30 de zile de la solicitarea scrisă a beneficiarului
3310000 0-1	33,8	Instrumente chirurgicale pentru traumatologie	Burghiu L-200-250mm, la d. 2,0mm	Bucată	20	93,0000	111,6000	1.860,0000	2.232,0000	în termen de până la 30 de zile de la solicitarea scrisă a beneficiarului
3310000 0-1	33,9	Instrumente chirurgicale pentru traumatologie	Burghiu L-200-250mm, la d. 2,5mm	Bucată	50	93,0000	111,6000	4.650,0000	5.580,0000	în termen de până la 30 de zile de la solicitarea scrisă a beneficiarului
3310000 0-1	33,10	Instrumente chirurgicale pentru traumatologie	Burghiu L-200-250mm, la d. 3,2 mm	Bucată	50	93,0000	111,6000	4.650,0000	5.580,0000	în termen de până la 30 de zile de la solicitarea scrisă a beneficiarului
3310000 0-1	33,11	Instrumente chirurgicale pentru traumatologie	Burghiu L-200-250mm, la d. 3,5 mm	Bucată	40	93,0000	111,6000	3.720,0000	4.464,0000	în termen de până la 30 de zile de la solicitarea scrisă a beneficiarului
3310000 0-1	33,12	Instrumente chirurgicale pentru traumatologie	Burghiu L-200-250mm, la d. 4,5mm	Bucată	30	93,0000	111,6000	2.790,0000	3.348,0000	în termen de până la 30 de zile de la solicitarea scrisă a beneficiarului
3310000 0-1	33,13	Instrumente chirurgicale pentru traumatologie	Burghiu canulat L-300mm, la d. 4,5mm	Bucată	20	435,0000	522,0000	8.700,0000	10.440,0000	în termen de până la 30 de zile de la solicitarea scrisă a beneficiarului
3310000 0-1	33,14	Instrumente chirurgicale pentru traumatologie	Burghiu canulat L-300mm, la d. 3,5mm	Bucată	20	435,0000	522,0000	8.700,0000	10.440,0000	în termen de până la 30 de zile de la solicitarea scrisă a beneficiarului
3310000 0-1	33,15	Instrumente chirurgicale pentru traumatologie	Burghiu L-200-250mm, la d. 2,5 mm	Bucată	20	435,0000	522,0000	8.700,0000	10.440,0000	în termen de până la 30 de zile de la solicitarea scrisă a beneficiarului
3310000 0-1	33,16	Instrumente chirurgicale pentru traumatologie	Clește cu țălci plate	Bucată	10	1570,0000	1884,0000	15.700,0000	18.840,0000	în termen de până la 30 de zile de la solicitarea scrisă a beneficiarului



Cod CPV	Nr. Lot	Denumire Lot	Denumirea poziției	Unitatea de măsură	Cantitatea	Preț unitar (fără TVA)	Preț unitar (cu TVA)	Suma (fără TVA)	Suma (cu TVA)	Termenul de livrare/prestare	
1	2	3	4	5	6	7	8	9			
3310000 0-1	33,17	Instrumente chirurgicale pentru traumatologie	Surubelnita hexagonala d. 3,5mm	Bucată	40	1810,0000	2172,0000	72.400,0000	86.880,0000	în termen de pînă la 30 de zile de la solicitarea scrisă a beneficiarului	
3310000 0-1	33,18	Instrumente chirurgicale pentru traumatologie	Surubelnita hexagonala d. 4,5mm	Bucată	40	1810,0000	2172,0000	72.400,0000	86.880,0000	în termen de pînă la 30 de zile de la solicitarea scrisă a beneficiarului	
3310000 0-1	33,19	Instrumente chirurgicale pentru traumatologie	Surubelnita canulată hexagonala d. 3,5mm	Bucată	6	2550,0000	3036,0000	15.180,0000	18.216,0000	în termen de pînă la 30 de zile de la solicitarea scrisă a beneficiarului	
3310000 0-1	33,20	Instrumente chirurgicale pentru traumatologie	Surubelnita canulată hexagonala d. 4,5mm	Bucată	10	2550,0000	3036,0000	25.300,0000	30.360,0000	în termen de pînă la 30 de zile de la solicitarea scrisă a beneficiarului	
3310000 0-1	33,21	Instrumente chirurgicale pentru traumatologie	Ghid p-u burghiu 2,8mm (placi blocate)	Bucată	10	1460,0000	1752,0000	14.600,0000	17.520,0000	în termen de pînă la 30 de zile de la solicitarea scrisă a beneficiarului	
3310000 0-1	33,22	Instrumente chirurgicale pentru traumatologie	Ghid p-u burghiu 4,3mm (placi blocate)	Bucată	10	1460,0000	1752,0000	14.600,0000	17.520,0000	în termen de pînă la 30 de zile de la solicitarea scrisă a beneficiarului	
3310000 0-1	33,23	Instrumente chirurgicale pentru traumatologie	Ghid p-u burghiu 2,0mm (placi blocate)	Bucată	10	5970,0000	7164,0000	59.700,0000	71.640,0000	în termen de pînă la 30 de zile de la solicitarea scrisă a beneficiarului	
3310000 0-1	33,24	Instrumente chirurgicale pentru traumatologie	Extractor de suruburi deteriorate	Bucată	10					în termen de pînă la 30 de zile de la solicitarea scrisă a beneficiarului	
			Total Lot:					<b>766.952.0000</b>	<b>920.342,4000</b>	în termen de pînă la 30 de zile de la solicitarea scrisă a beneficiarului	
								<b>Suma totală:</b>	<b>2.324.254,0000</b>	<b>2.477.644,4000</b>	

Semnat: \_\_\_\_\_ Numele, Prenumele: Ceaicovschi Tudor În calitate de: Director

Ofertantul: " GBG-MLD" SRL Adresa: mun. Chisinau, str. Tighina 65, of. 607

**Beneficiar: Centrul pentru Achiziții Publice Centralizate în Sănătate  
mun. Chișinău, str. Korolenko, 2/1  
IDNO: 1016601000212**

**GARANȚIE DE OFERTĂ Nr. CA 0363**

**16 aprilie 2019**

**mun. Chișinău**

**BC „Moldova–Agroindbank” S.A.**, cu sediul pe str. Constantin Tănase 9/1, mun. Chișinău, MD-2005, Republica Moldova, numărul de identificare de stat – codul fiscal 1002600003778 (numit în continuare „Garant”) a fost informată că **“GBG-MLD” S.R.L.** cu sediul pe str. Tighina nr. 65, mun. Chișinău, Republica Moldova, numărul de identificare de stat – codul fiscal 1003600117582 (numit în continuare „Ofertant”) urmează să înainteze oferta către Beneficiar la data de 17 aprilie 2019 (numită în continuare „Ofertă”) pentru achiziționarea centralizată a implanturilor traumatologice-ortopedice conform necesităților IMSP pentru anul 2019, conform invitației la licitația publică nr. 21006108 din 17 aprilie 2019.

La cererea Ofertantului, noi, Garantul, prin prezenta, ne angajăm în mod irevocabil să vă plătim orice sumă sau sume ce nu depășesc în total suma de **43.860,00 (patruzeci și trei mii opt sute șazeci, 00) MDL**, la primirea de către noi a primei solicitări scrise și semnate de persoane autorizate din partea Beneficiarului, însoțită de documente doveditoare convenite ale cazului garantat, cu specificația în solicitare a faptului, că Ofertantul încalcă una sau mai multe dintre obligațiile sale referitoare la condițiile Ofertei, și anume:

- a) și-a retras Oferta în timpul perioadei valabilității Ofertei; sau
- b) a modificat Oferta după expirarea termenului-limită de depunere a ofertelor; sau
- c) fiind anunțat de către Beneficiar, în perioada de valabilitate a Ofertei, despre adjudecarea contractului:
  - (i) eșuează sau refuză să semneze formularul contractului;
  - (ii) nu acceptă rectificarea erorilor aritmetice, efectuată de către grupul de lucru, erori depistate în Oferta în timpul examinării ei; sau
  - (iii) eșuează sau refuză să prezinte garanția de bună execuție, dacă se cere conform condițiilor licitației, ori nu a executat vreo condiție specificată în documentele de licitație, înainte de semnarea contractului de achiziție.

Această garanție va expira în cazul apariției uneia dintre următoarele situații, oricare dintre acestea va surveni prima:

- a) la primirea de către noi a copiei înștiințării privind adjudecarea contractului Ofertantului și după emiterea Garanției de bună execuție eliberată către Beneficiar la solicitarea Ofertantului; sau
- b) în urma recepționării de către Garant a copiei înștiințării despre numele altui câștigător, fie la expirarea termenului de valabilitate a Ofertei depuse de către Ofertant în cadrul licitației;
- c) la expirarea termenului indicat mai jos.

Prezenta garanție intră în vigoare la data de **17 aprilie 2019** și este valabilă până la data de **14 august 2019**, inclusiv.

Prin urmare, orice cerere sau plată în conformitate cu această garanție trebuie recepționată de către Garant la oficiu pînă la data respectivă.

Orice litigiu apărut pe parcursul realizării prezentei garanții va fi soluționat pe calea negocierilor. În cazul când părțile nu vor soluționa litigiile apărute prin negocieri, acestea vor fi soluționate în conformitate cu legislația Republicii Moldova.

**Victor Iuraș,**  
Vicepreședinte al Comitetului de Conducere  
al BC "Moldova-Agroindbank" S.A.

**Carolina Semeniuc,**  
Contabil-șef al BC "Moldova-Agroindbank" S.A.



Cod CPV	Nr. Lot	Denumire Lot	Denumirea poziției	Modelul articolului	Tara de origine	Producătorul	Specificarea tehnică deplină solicitată de către autoritatea contractantă	Specificarea tehnică deplină propusă de către ofertant	Standarde de referință
1		2		3	4	5	6	7	8
33100 000-1	17,8	Tijă Centromedulară femurală blocată, anatomica, reconstructiva, canulată	Surub diametru 4,5 mm pentru zavorire distala inox, L-50mm	1.1654.050	Polonia	CHM	Vezi invitatia	Surub diametru 4,5 mm pentru zavorire distala inox, L-50 mm	CE, ISO
33100 000-1	17,9	Tijă Centromedulară femurală blocată, anatomica, reconstructiva, canulată	Surub diametru 4,5 mm pentru zavorire distala inox, L-60mm	1.1654.060	Polonia	CHM	Vezi invitatia	Surub diametru 4,5 mm pentru zavorire distala inox, L-60 mm	CE, ISO
33100 000-1	17,10	Tijă Centromedulară femurală blocată, anatomica, reconstructiva, canulată	Surub diametru 4,5 mm pentru zavorire distala inox, L-65mm	1.1654.065	Polonia	CHM	Vezi invitatia	Surub diametru 4,5 mm pentru zavorire distala inox, L-65 mm	CE, ISO
33100 000-1	18,1	Tijă Centromedulară de Tibie Zăvorâtă Canulată de Reconstrucție	Tija TIBIA diametrul 9 mm inox, L-300mm	1.2624.300	Polonia	CHM	Vezi invitatia	Tija TIBIA diametrul 9 mm inox, L-300mm	CE, ISO
33100 000-1	18,2	Tijă Centromedulară de Tibie Zăvorâtă Canulată de Reconstrucție	Tija TIBIA diametrul 9 mm inox, L-320mm	1.2624.315	Polonia	CHM	Vezi invitatia	Tija TIBIA diametrul 9 mm inox, L-315mm	CE, ISO
33100 000-1	18,3	Tijă Centromedulară de Tibie Zăvorâtă Canulată de Reconstrucție	Tija TIBIA diametrul 9 mm inox, L-330mm sau L-345 mm	1.2624.330 sau 1.2624.345	Polonia	CHM	Vezi invitatia	Tija TIBIA diametrul 9 mm inox, L-330mm sau L-345 mm, conform necesitatilor	CE, ISO
33100 000-1	18,4	Tijă Centromedulară de Tibie Zăvorâtă Canulată de Reconstrucție	Tija TIBIA diametrul 9 mm inox, L-360mm	1.2624.360	Polonia	CHM	Vezi invitatia	Tija TIBIA diametrul 9 mm inox, L-360mm	CE, ISO
33100 000-1	18,5	Tijă Centromedulară de Tibie Zăvorâtă Canulată de Reconstrucție	Surub 4,5 mm, zavorire distala inox, L-35mm	1.1654.035	Polonia	CHM	Vezi invitatia	Surub 4,5 mm, zavorire distala inox, L-35mm	CE, ISO
33100 000-1	18,6	Tijă Centromedulară de Tibie Zăvorâtă Canulată de Reconstrucție	Surub 4,5 mm, zavorire distala inox, L-40mm	1.1654.040	Polonia	CHM	Vezi invitatia	Surub 4,5 mm, zavorire distala inox, L-40mm	CE, ISO
33100 000-1	18,7	Tijă Centromedulară de Tibie Zăvorâtă Canulată de Reconstrucție	Surub 4,5 mm, zavorire distala inox, L-45mm	1.1654.045	Polonia	CHM	Vezi invitatia	Surub 4,5 mm, zavorire distala inox, L-45mm	CE, ISO

Cod CPV	Nr. Lot	Denumire Lot	Denumirea poziției	Modelul articolului	Țara de origine	Producătorul	Specificarea tehnică deplină solicitată de către autoritatea contractantă	Specificarea tehnică deplină propusă de către ofertant	Standarde de referință
1		2		3	4	5	6	7	8
33100 000-1	18,8	Tijă Centromedulară de Tibie Zăvorâtă Canulată de Reconstrucție	Surub 5,0 mm Zavorire proximal tibială și zavorire distală în varianta femur retrograd inox, L35mm	1.1657.035	Polonia	CHM	Vezi invitația	Surub 5,0 mm Zavorire proximal tibială și zavorire distală în varianta femur retrograd inox, L35mm	CE, ISO
33100 000-1	18,9	Tijă Centromedulară de Tibie Zăvorâtă Canulată de Reconstrucție	Surub 5,0 mm Zavorire proximal tibială și zavorire distală în varianta femur retrograd inox, L-40mm	1.1657.040	Polonia	CHM	Vezi invitația	Surub 5,0 mm Zavorire proximal tibială și zavorire distală în varianta femur retrograd inox, L-40mm	CE, ISO
33100 000-1	18,10	Tijă Centromedulară de Tibie Zăvorâtă Canulată de Reconstrucție	Obturator inox	1.2104.100	Polonia	CHM	Vezi invitația	PFN 130 grade titan, mărime 10x340 Right	CE, ISO
33100 000-1	30,1	Tijă Centromedulară femurală blocată, anatomică, reconstructivă canulată	Tija femur d. 9,0-10,0 mm, L: 360-420 mm, titan	3.2855.360-3.2856.420	Polonia	CHM	Vezi invitația	Tija femur d. 9,0-10,0 mm, L: 360-420 mm, dreapta, stînga, titan	CE, ISO
33100 000-1	30,2	Tijă Centromedulară femurală blocată, anatomică, reconstructivă canulată	Surub reconstructiv 6,4mm, zavorire proximală, L-80-105mm, titan	3.1652.080-3.1652.105	Polonia	CHM	Vezi invitația	Surub reconstructiv canulat 6,5mm, zavorire proximală, L-80-105mm, titan	CE, ISO
33100 000-1	30,3	Tijă Centromedulară femurală blocată, anatomică, reconstructivă canulată	Surub reconstructiv 5,0mm, zavorire proximală, L-60-65mm, titan	3.1654.060-3.1554.065	Polonia	CHM	Vezi invitația	Surub distal 4,5mm, zavorire distală, L-60-65mm, titan	CE, ISO
33100 000-1	30,4	Tijă Centromedulară femurală blocată, anatomică, reconstructivă canulată	Surub 4,5mm, zavorire distală, L-40-65mm, titan	3.1654.040-3.16654.65	Polonia	CHM	Vezi invitația	Surub 4,5mm, zavorire distală, L-40-65mm, titan	CE, ISO

Cod CPV	Nr. Lot	Denumire Lot	Denumirea poziției	Modelul articolului	Tara de origine	Produsul	Specificarea tehnică deplină solicitată de către autoritatea contractantă	Specificarea tehnică deplină propusă de către ofertant	Standarde de referință						
I		2		3		4		5		6		7		8	
33100 000-1	30,5	Tijă Centromedulară femurală blocată, anatomica, reconstructiva canulată	Obturator titan	3.2104.300- 3.2104.310	Polonia	CHM	Vezi invitatia	Obturator titan M10 (0;+5;+10)	CE, ISO						
33100 000-1	31,1	Tijă Centromedulară femurală blocată, anatomica, pentru femur proximal, canulată tip PFN	PFN 130 grade titan, d. 10-11mm L:240-380mm varianta stinga/dreapta	3.4876.240; 3.4950.340- 3.4953.420	Polonia	CHM	Vezi invitatia	PFN 130 grade titan, d. 10-11mm, L: 240-380mm varianta stinga/dreapta	CE, ISO						
33100 000-1	31,2	Tijă Centromedulară femurală blocată, anatomica, pentru femur proximal, canulată tip PFN	PFN 135 grade titan, d. 10-11mm L:240-380mm varianta stinga/dreapta	3.4888.240; 3.4974.340- 3.4977.420	Polonia	CHM	Vezi invitatia	PFN 135 grade titan, d. 10-11mm L:240-380mm varianta stinga/dreapta	CE, ISO						
33100 000-1	31,3	Tijă Centromedulară femurală blocată, anatomica, pentru femur proximal, canulată tip PFN	Surub 5.0 mm zavorire distala titan, L: 40-46mm	3.1654.040- 3.1654.045	Polonia	CHM	Vezi invitatia	Surub 4,5 mm zavorire distala titan, L: 40-45mm	CE, ISO						
33100 000-1	31,4	Tijă Centromedulară femurală blocată, anatomica, pentru femur proximal, canulată tip PFN	Surub canulat 8.0 mm, zavorire proximala titan, L-90-105mm	3.1938.090.- 3.1938.105	Polonia	CHM	Vezi invitatia	Surub canulat trochanteric d.11.0 mm, zavorire proximala titan, L-90-105mm	CE, ISO						
33100 000-1	31,5	Tijă Centromedulară femurală blocată, anatomica, pentru femur proximal, canulată tip PFN	Surub canulat 6.0 mm, zavorire proximala titan, L-90-105mm	3.1935.090- 3.1935.105	Polonia	CHM	Vezi invitatia	Surub canulat trochanteric d. 6.5 mm, zavorire proximala titan, L-90-105mm	CE, ISO						

Cod CPV	Nr. Lot	Denumire Lot	Denumirea poziției	Modelul articolului	Tara de origine	Producătorul	Specificarea tehnică deplină solicitată de către autoritatea contractantă	Specificarea tehnică deplină propusă de către ofertant	Standarde de referință
1	2	3	4	5	6	7	8		
33100000-1	31,6	Tijă Centromedulară femurală blocată, anatomică, pentru femur proximal, canulată tip PFN	Obturator titan	3.2104.600	Polonia	CHM	Vezi invitatia	Obturator titan	CE, ISO
33100000-1	32,1	Tijă Centromedulară de Tibie Zăvorâtă Canulată de Reconstrucție	Tijă TIBIA diametrul 9-10 mm titan, L.:280-360mm	3.2634.285-3.2625.360	Polonia	CHM	Vezi invitatia	Tijă TIBIA diametrul 9-10 mm titan, L.:280-360mm	CE, ISO
33100000-1	32,2	Tijă Centromedulară de Tibie Zăvorâtă Canulată de Reconstrucție	Surub 4,5 mm, zavorire,titan, L:30-50mm	3.1654.030-3.1654.050	Polonia	CHM	Vezi invitatia	Surub 4,5 mm, zavorire,titan, L:30-50mm	CE, ISO
33100000-1	32,3	Tijă Centromedulară de Tibie Zăvorâtă Canulată de Reconstrucție	Surub 5,0 mm Zavorire proximal tibia si zavorire distal in varianta femur retrograd titan,L:30-70mm	3.1654.030-3.1654.070	Polonia	CHM	Vezi invitatia	Surub 4,5 mm Zavorire proximal tibia si zavorire distal in varianta femur retrograd titan,L:30-70mm	CE, ISO
33100000-1	32,4	Tijă Centromedulară de Tibie Zăvorâtă Canulată de Reconstrucție	Obturator titan 0; +5,+10	3.2104.100-3.2104.110	Polonia	CHM	Vezi invitatia	Obturator titan 0; +5,+10	CE, ISO
33100000-1	33,1	Instrumente chirurgicale pentru traumatologie	Cleste (taietor) p/u brose	40.3176	Polonia	CHM	Vezi invitatia	Cleste (taietor) p/u brose L-230mm	CE, ISO
33100000-1	33,2	Instrumente chirurgicale pentru traumatologie	Cleste (taietor) p/u fise Schanz	40.3175 si 40.3177	Polonia	CHM	Vezi invitatia	Cleste (taietor) p/u fise Schanz cu diametru de 6mm, L-470-480mm	CE, ISO
33100000-1	33,3	Instrumente chirurgicale pentru traumatologie	Masina de gaurit cu cite 2 acumulatori		China	Wuhu Ruijin Medical	Vezi invitatia	Masina de gaurit electrica in set cu 2 baterii reincarcabile si incarcator	CE, ISO
33100000-1	33,4	Instrumente chirurgicale pentru traumatologie	Fixatoare de os plate, mici si mijlocii, drepte sub unghi	40.4212 si 40.4214	Polonia	CHM	Vezi invitatia	Fixatoare de os plate, mici si mijlocii, drepte sub unghi,tip Lane, L-330mm	CE, ISO
33100000-1	33,5	Instrumente chirurgicale pentru traumatologie	Forceps de reducere a fracturii ascutit mic si mijlociu	40.7261 si 40.7263	Polonia	CHM	Vezi invitatia	Forceps de reducere a fracturii ascutit mic si mijlociu, L-170mm si L-205 mm	CE, ISO

Cod CPV	Nr. Lot	Denumire Lot	Denumirea pozitiei	Modelul articolului	Tara de origine	Producătorul	Specificarea tehnică deplină solicitată de către autoritatea contractantă	Specificarea tehnică deplină propusă de către ofertant	Standarde de referință
1	2	3	4	5	6	7	8		
33100 000-1	33,6	Instrumente chirurgicale pentru traumatologie	Forceps de reducere a fracturii ascuțit cu olive pe branse mic și mijlociu	40,7262	Polonia	CHM	Vezi invitația	Forceps de reducere a fracturii ascuțit cu o olive pe branse mic și mijlociu, L-180mm	CE, ISO
33100 000-1	33,7	Instrumente chirurgicale pentru traumatologie	Pensa de reducere dintată (maleolare)	40,4153	Polonia	CHM	Vezi invitația	Pensa de reducere dintată (maleolare), L-140mm	CE, ISO
33100 000-1	33,8	Instrumente chirurgicale pentru traumatologie	Burghiu L-200-250mm, la d. 2,0mm		China	Wuhu Ruijin Medical	Vezi invitația	Burghiu L-200-250mm, la d. 2,0mm	CE, ISO
33100 000-1	33,9	Instrumente chirurgicale pentru traumatologie	Burghiu L-200-250mm, la d. 2,5mm		China	Wuhu Ruijin Medical	Vezi invitația	Burghiu L-200-250mm, la d. 2,5mm	CE, ISO
33100 000-1	33,10	Instrumente chirurgicale pentru traumatologie	Burghiu L-200-250mm, la d. 3,2 mm		China	Wuhu Ruijin Medical	Vezi invitația	Burghiu L-200-250mm, la d. 3,2 mm	CE, ISO
33100 000-1	33,11	Instrumente chirurgicale pentru traumatologie	Burghiu L-200-250mm, la d. 3,5 mm		China	Wuhu Ruijin Medical	Vezi invitația	Burghiu L-200-250mm, la d. 3,5 mm	CE, ISO
33100 000-1	33,12	Instrumente chirurgicale pentru traumatologie	Burghiu L-200-250mm, la d. 4,5mm		China	Wuhu Ruijin Medical	Vezi invitația	Burghiu L-200-250mm, la d. 4,5mm	CE, ISO
33100 000-1	33,13	Instrumente chirurgicale pentru traumatologie	Burghiu canulat L-300mm, la d. 4,5mm		China	Wuhu Ruijin Medical	Vezi invitația	Burghiu canulat L-300mm, la d. 4,5mm	CE, ISO
33100 000-1	33,14	Instrumente chirurgicale pentru traumatologie	Burghiu canulat L-300mm, la d. 3,5mm		China	Wuhu Ruijin Medical	Vezi invitația	Burghiu canulat L-300mm, la d. 3,5mm	CE, ISO
33100 000-1	33,15	Instrumente chirurgicale pentru traumatologie	Burghiu L-200-250mm, la d. 2,5 mm		China	Wuhu Ruijin Medical	Vezi invitația	Burghiu L-200-250mm, la d. 2,5 mm	CE, ISO

Cod CPV	Nr. Lot	Denumire Lot	Denumirea poziției	Modelul articolului	Tara de origine	Produsul	Specificarea tehnică deplină solicitată de către autoritatea contractantă	Specificarea tehnică deplină propusă de către ofertant	Standarde de referință
1	2	3	4	5	6	7	8		
33100-000-1	33,16	Instrumente chirurgicale pentru traumatologie	Cleste cu falci plate	40,3185 si 40,3186	Polonia	CHM	Vezi invitatia	Cleste cu falci plate, L-170mm	CE, ISO
33100-000-1	33,17	Instrumente chirurgicale pentru traumatologie	Surubelnita hexagonala d. 3,5mm	40,0320	Polonia	CHM	Vezi invitatia	Surubelnita hexagonala d. 3,5mm	CE, ISO
33100-000-1	33,18	Instrumente chirurgicale pentru traumatologie	Surubelnita hexagonala d. 4,5mm	40,5052	Polonia	CHM	Vezi invitatia	Surubelnita hexagonala d. 4,5mm	CE, ISO
33100-000-1	33,19	Instrumente chirurgicale pentru traumatologie	Surubelnita canulata hexagonala d. 3,5mm	40,0654	Polonia	CHM	Vezi invitatia	Surubelnita canulata hexagonala d. 3,5mm	CE, ISO
33100-000-1	33,20	Instrumente chirurgicale pentru traumatologie	Surubelnita canulata hexagonala d. 4,5mm	40,4727	Polonia	CHM	Vezi invitatia	Surubelnita canulata hexagonala d. 4,5mm	CE, ISO
33100-000-1	33,21	Instrumente chirurgicale pentru traumatologie	Ghid p-u burghiu 2,8mm (placi blocata)	40,5673,728	Polonia	CHM	Vezi invitatia	Ghid p-u burghiu 5.0/2,8mm (placi blocata)	CE, ISO
33100-000-1	33,22	Instrumente chirurgicale pentru traumatologie	Ghid p-u burghiu 4,3mm (placi blocata)	40,5705,740	Polonia	CHM	Vezi invitatia	Ghid p-u burghiu 7.0/4,0mm (placi blocata)	CE, ISO
33100-000-1	33,23	Instrumente chirurgicale pentru traumatologie	Ghid p-u burghiu 2,0mm (placi blocata)	40,5705,720	Polonia	CHM	Vezi invitatia	Ghid p-u burghiu 7.0/2,0mm (placi blocata)	CE, ISO
33100-000-1	33,24	Instrumente chirurgicale pentru traumatologie	Extractor de suruburi deteriorate	40,5637,400-40,5999,400	Polonia	CHM	Vezi invitatia	Extractor de suruburi deteriorate, la alegere din gama in pagina 5/16 instrumental. Pentru toata cantitatea de extractoare, se ofera 2 bucati minere in forma de T (cod: 40,5638,000)	CE, ISO

Semnat: \_\_\_\_\_ N Numele, Prenumele: Ceaicovschi Tudor In calitate de: Director

Ofertantul: "GBG-MLD" SRL Adresa: mun. Chisinau, str. Tighina 65 of. 607



Republica Moldova  
mun. Chişinău, MD-2001

str. Tighina 65, of. 607  
tel/fax.: (373-22) 54-91-21  
tel./fax: (373-22) 54-73-73  
tel: (373-22) 54-91-20



Rechizitele bancare:  
Cod fiscal/1003600117582  
Cod TVA: /0205086  
BC "Moldova-Agroindbank" SA  
filiala M.Eminescu  
cod: AGRNMD2X864  
cod IBAN: MD14AG000000225184801542

**In atenta Grupul de lucru**













## **DECLARATII OFERTANT**

Compania "GBG MLD" SRL, care participă la Licitatia Publică pentru achitionarea centralizat a implanturilor traumatologice-ortopedice conform necesitatilor IMSP pentru anul 2019, declara urmatoarele:

- Garantam un termen de valabilitate si garantie a produselor de minim 12 luni din momentul livrării, cu deservirea respectiva pe teritoriul Moldovei.

**Director**  
**"GBG MLD" SRL**  
**Tudor Ceaicovschi**

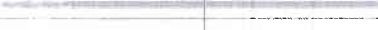
## INSTRUMENTS

No.		Name	Pcs	Catalogue No.
20		Targeter D	1	40.1344.000
21		Trocar short 7	1	40.1354.000
22		Drill guide short 7/3.5	1	40.1358.000
23		Guide rod handle	1	40.1351.000
24		Teflon pipe guide 8/400	1	40.3700.000
25		Aiming insert 9.0	2	40.5065.009
26		Guide rod 2.5/580	1	40.3673.580
27		Hexagonal screwdriver 3.5	1	40.3619.000
28		Drill with scale 3.5/250	2	40.5330.001
29		Drill 3.5/150	1	40.1364.001
30		Drill 4.5/250	1	40.1387.001
31		Stand	1	40.5379.500

To perform the surgery, some other basic devices each operating room should be equipped with are needed:

- electric drive,
  - set of flexible intramedullary reamers ( $\varnothing 8.0-13.0\text{ mm}$ ) with the drill guide and handle,
  - set of surgical drills,
  - Kirschner wires,
  - set of awls (*standard and cannulated*),
  - mallets
- and others.



There is additional place for the Targeter B-D [40.5372] and the Lateral targeter [40.5378] in the Instrument Stand. The devices may be used for osteosynthesis of the tibia using retrograde tibia nail.



Additional devices are not included in the Instrument Set [40.5000.600].

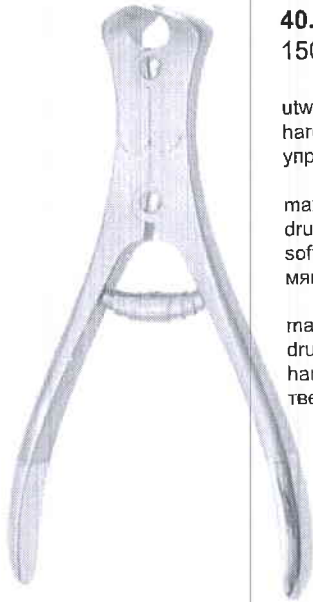

**40.3180**  
150 mm

utwardzane ostrza  
hardened edges  
упрочненные лезвия

max Ø 2 mm  
drut miękki  
soft wire  
мягкая проволока

max Ø 1,5 mm  
drut twardy  
hard wire  
твердая проволока

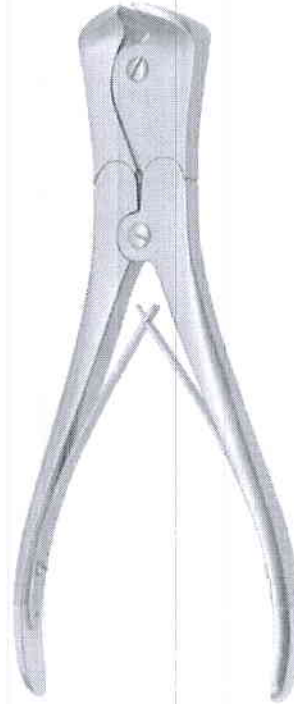

**30.4225**  
210 mm

utwardzane ostrza  
hardened edges  
упрочненные лезвия

max Ø 3 mm  
drut miękki  
soft wire  
мягкая проволока

max Ø 2,5 mm  
drut twardy  
hard wire  
твердая проволока

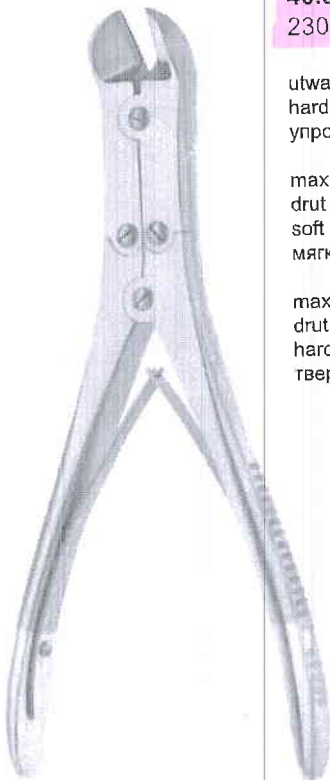

**40.3176**  
230 mm

utwardzane ostrza  
hardened edges  
упрочненные лезвия

max Ø 3 mm  
drut miękki  
soft wire  
мягкая проволока

max Ø 2,2 mm  
drut twardy  
hard wire  
твердая проволока

**40.3176.160**  
160 mm

utwardzane ostrza  
hardened edges  
упрочненные лезвия

max Ø 2 mm  
drut miękki  
soft wire  
мягкая проволока

max Ø 1,5 mm  
drut twardy  
hard wire  
твердая проволока



**40.0275**  
160 mm

max Ø 2,2 mm  
drut miękki  
soft wire  
мягкая проволока

max Ø 2 mm  
drut twardy  
hard wire  
твердая проволока

CHM<sup>®</sup>

KLESZCZE DO CIĘCIA DRUTU I GWOŹDZI  
WIRE AND NAIL CUTTING FORCEPS  
КЛЕЩИ ДЛЯ ПРОВОЛОКИ И СТЕРЖНЕЙ

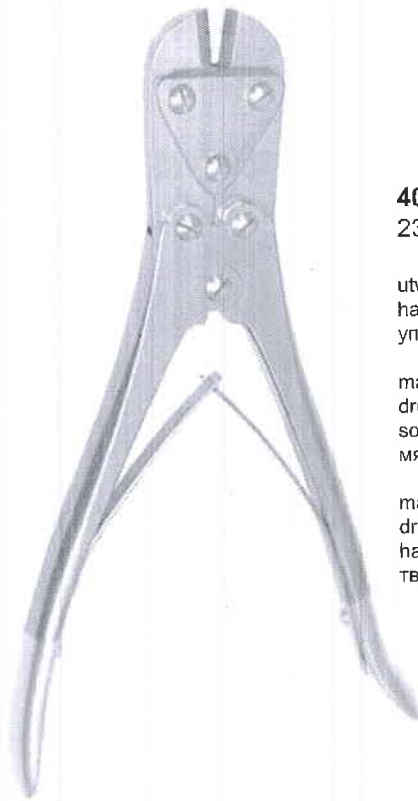

**40.7253**  
230 mm

utwardzane ostrza  
hardened edges  
упрочненные лезвия

max Ø 3 mm  
drot miękki  
soft wire  
мягкая проволока

max Ø 2,7 mm  
drot twardy  
hard wire  
твердая проволока

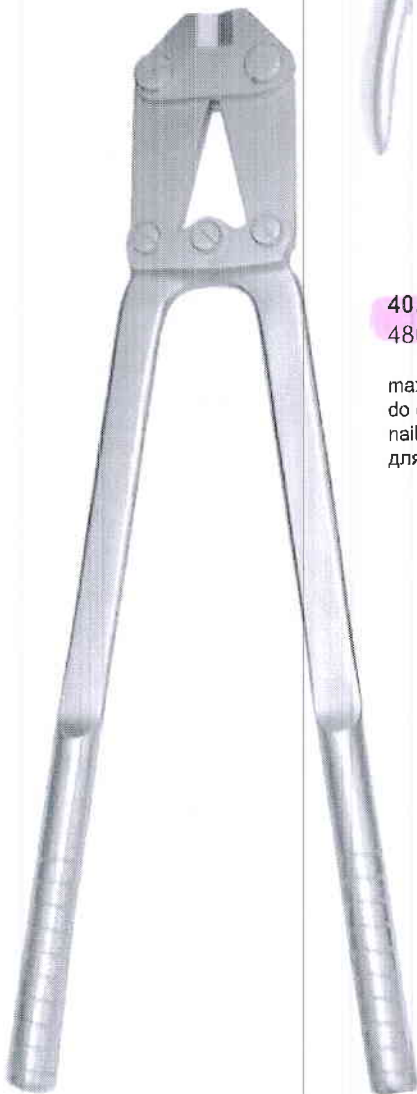

**40.3175**  
480 mm

max Ø 6 mm  
do cięcia gwoździ  
nail cutting  
для стержней

**40.3177**  
470 mm

max Ø 6 mm  
do cięcia gwoździ  
nail cutting  
для стержней

odłączane ręczki  
removable handles  
съемные ручки





- Lane
- 40.4212 330 mm
  - 40.4213 450 mm
  - z zapadką  
with ratchet  
с собачкой
  - 40.4214 330 mm
  - 40.4215 450 mm
  - bez zapadki  
without ratchet  
без собачки

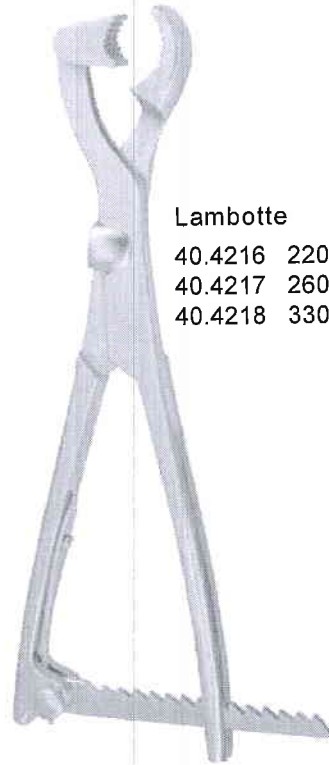

- Lambotte
- 40.4216 220 mm
  - 40.4217 260 mm
  - 40.4218 330 mm

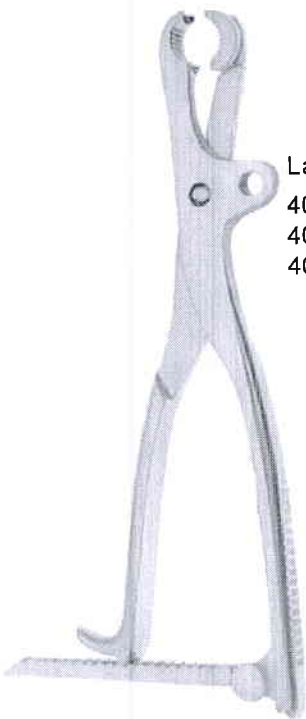

- Lambotte
- 40.4219 220 mm
  - 40.4220 260 mm
  - 40.4221 330 mm



- Lambotte
- 40.4222 190 mm
  - 40.4223 230 mm
  - 40.4224 260 mm

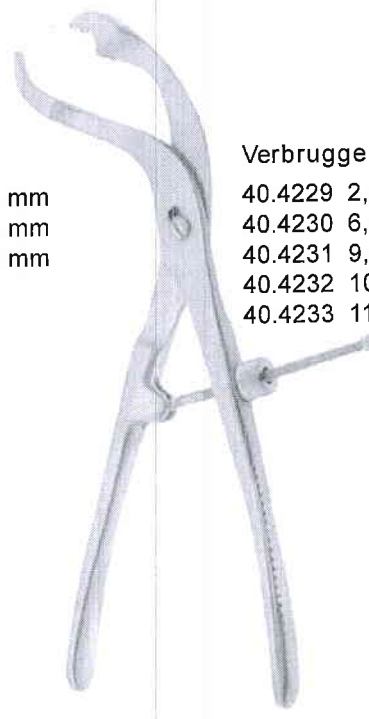

- Verbrugge
- 40.4229 2,5 mm 150 mm
  - 40.4230 6,5 mm 190 mm
  - 40.4231 9,5 mm 240 mm
  - 40.4232 10 mm 260 mm
  - 40.4233 11 mm 280 mm



Farabeuf

40.4202 230 mm  
40.4203 260 mm



Farabeuf-Lambotte

40.6016 200 mm  
40.4204 260 mm



40.4205 200 mm

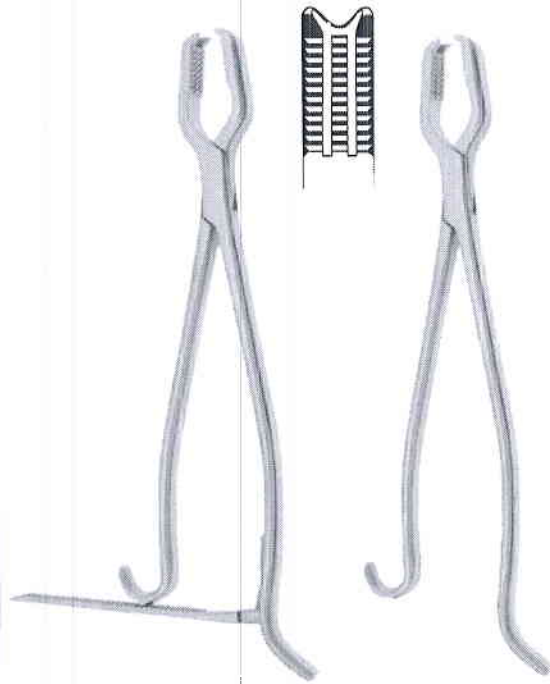

Kern

40.4208 150 mm 40.4209  
40.4206 170 mm 40.4210  
40.4207 210 mm 40.4211

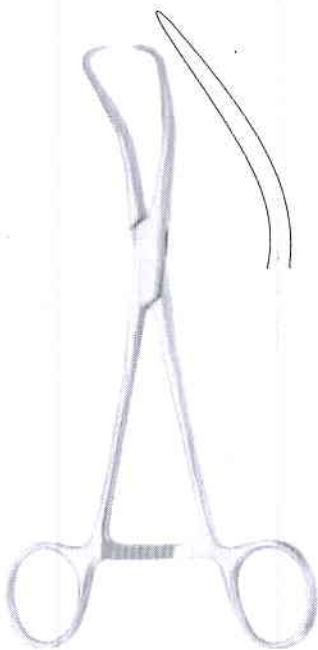

40.7261  
170 mm



40.7262  
180 mm

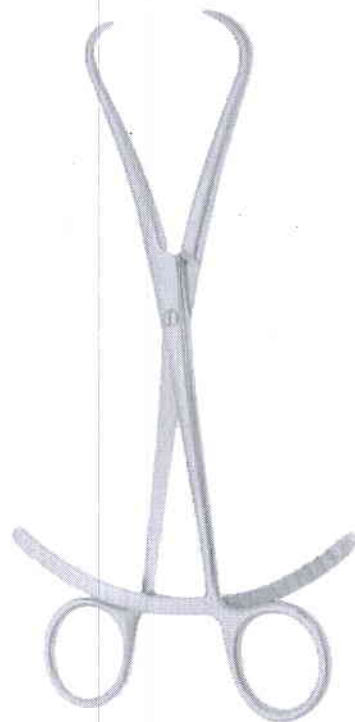

40.7263  
205 mm



200 mm



40.4147



40.4148



40.4149  
120 mm



40.4150  
135 mm

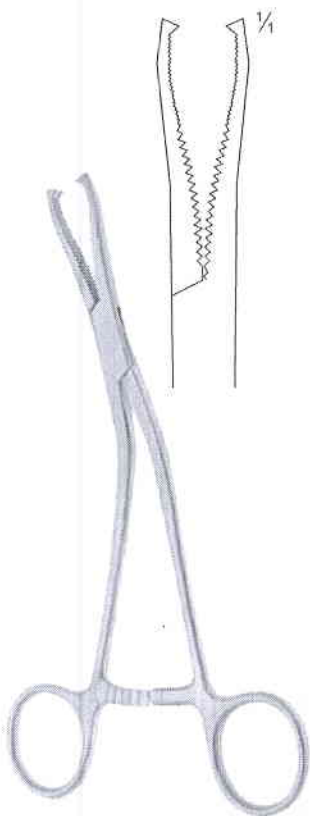

Dingmann  
40.4151  
190 mm

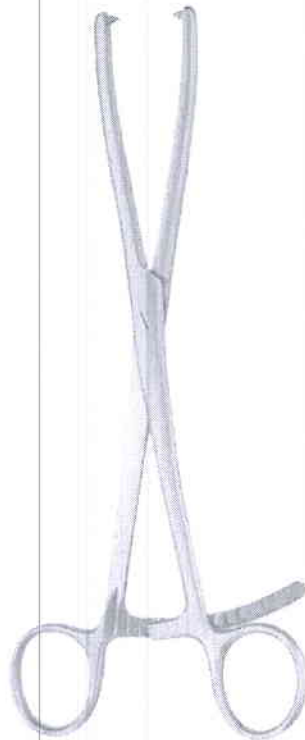

40.4152  
210 mm



40.4153  
140 mm

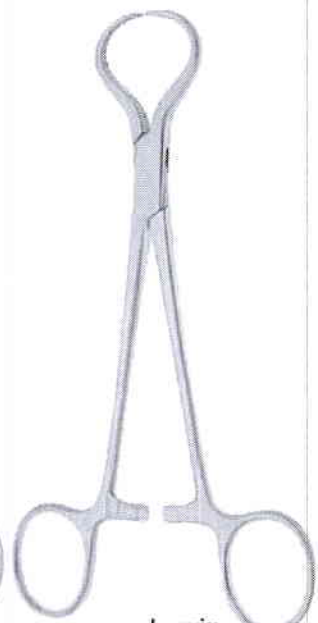

Lewin  
40.4154  
175 mm



**40.3185**  
170 mm



**40.3186**  
170 mm

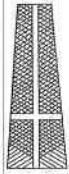

**40.4443**  
190 mm



**30.4223**  
180 mm



tępe  
blunt  
тупые



**40.4445**  
140 mm



ostre  
sharp  
острые



**40.4444**  
140 mm



**30.4220**



**30.4221**  
180 mm















**30.4222**





















40.5667.700

	Nazwa Name Название	Szt., Pcs, Шт.	Nr katalogowy Catalogue no. № по кат.
	Tuleja prowadząca 5/1,5 Guide sleeve 5/1,5 Втулка направляющая 5/1,5	2	40.5673.715
	Tuleja prowadząca 5,0/1,8 Guide sleeve 5,0/1,8 Втулка направляющая 5,0/1,8	2	40.5673.718
	Tuleja prowadząca 5,0/2,5 Guide sleeve 5,0/2,5 Втулка направляющая 5,0/2,5	2	40.5673.725
	Tuleja prowadząca 5,0/2,8 Guide sleeve 5,0/2,8 Втулка направляющая 5,0/2,8	4	40.5673.728
	Prowadnica kompresyjna 2,5/2,8 Compression guide 2.5/2.8 Направитель компрессионный 2,5/2,8	1	40.4804.700
	Wiertło 1,8/220 Drill 1.8/220 Сверло 1,8/220	2	40.2063.222
	Wiertło ze skalą 2,5/220 Drill with scale 2.5/220 Сверло с измерительной шкалой 2,5/220	2	40.5912.222
	Wiertło ze skalą 2,8/220 Drill with scale 2.8/220 Сверло с измерительной шкалой 2,8/220	2	40.5653.222
	Drut Kirschnera 1,5/220 Kirschner wire 1.5/220 Спица Киршнера 1,5/220	4	40.4592.220
	Drut Kirschnera 2,0/220 Kirschner wire 2.0/220 Спица Киршнера 2,0/220	2	40.4815.220
	Wkręt ustalająco-dociskowy 2,8/180 Setting-compressing screw 2.8/180 Винт установочно-нажимной 2,8/180	2	40.5674.728
	Wzorzec długości wkrętów Screw length measure Измеритель длины винтов	1	40.5675.100
	Wzorzec głębokości Depth measure Измеритель глубины	1	40.4639.500
	Grot S2,5 Screwdriver tip S2.5 Наконечник S2,5	1	40.5676.000
	Grot T15 Screwdriver tip T15 Наконечник T15	1	40.5677.000
	Rękojeść dynamometryczna 2,0Nm Torque handle 2.0Nm Динамометрическая рукоятка 2,0Nm	1	40.5635.100



40.5702.700

	Nazwa Name Название	Szt., Pcs, Шт.	Nr katalogowy Catalogue no. № по кат.
	Tulejka prowadząca 7,0/2,0 Guide sleeve 7.0/2.0 Втулка направляющая 7,0/2,0	2	40.5705.720
	Tulejka prowadząca 7,0/3,2 Guide sleeve 7.0/3.2 Втулка направляющая 7,0/3,2	2	40.5705.732
	Tulejka prowadząca 7,0/4,0 Guide sleeve 7.0/4.0 Втулка направляющая 7,0/4,0	4	40.5705.740
	Prowadnica kompresyjna 3,2 Compression guide 3.2 Направитель компрессионный 3,2	1	40.4802.732
	Wiertło ze skalą 3,2/220 Drill with scale 3.2/220 Сверло с измерительной шкалой 3,2/220	2	40.5650.222
	Wiertło ze skalą 4,0/220 Drill with scale 4.0/220 Сверло с измерительной шкалой 4,0/220	2	40.5651.222
	Wiertło kaniulowane ze skalą 5,0/2,2/220 Cannulated drill with scale 5.0/2.2/220 Сверло каниул.с измеритель.шкалой 5,0/2,2/220	2	40.5652.222
	Drut Kirschnera 2,0/220 Kirschner wire 2.0/220 Спица Киршнера 2,0/220	4	40.4815.220
	Wkręt ustalająco - dociskowy 4,0/180 Setting-compressing screw 4.0/180 Винт установочно-нажимной 4,0/180	2	40.5706.740
	Wzorzec długości wkrętów Screw length measure Измеритель длины винтов	1	40.5675.100
	Wzorzec głębokości Depth measure Измеритель глубины	1	40.4639.700
	Grot S3,5-1/4 Screwdriver tip S3.5-1/4 Наконечник S3.5-1/4	1	40.5686.000
	Grot T25-1/4 Screwdriver tip T25-1/4 Наконечник T25-1/4	1	40.5684.000
	Klucz dynamometryczny Torque wrench Ключ динамометрический	1	40.5270.400
	Zaginak do płytek 4/6 Bender for plates 4/6 Изгибатель пластин 4/6	2	40.4250.000
	Tulejka prowadząca 9/3,2 Guide sleeve 9/3.2 Втулка направляющая 9,0/3,2	1	40.5707.732

# CHM<sup>®</sup>

## WKRĘTAKI SCREWDRIVERS ОТВЕРТКИ

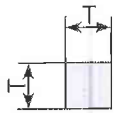

1/2

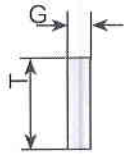

1/2

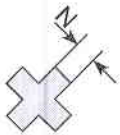

1/2

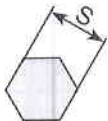

1/2

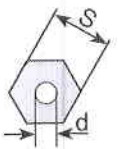

1/2

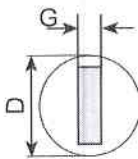

1/2

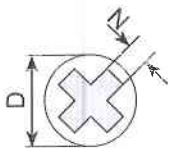

1/2

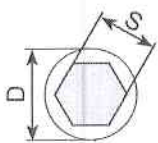

1/2

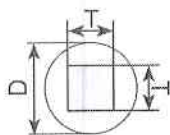

1/2



250mm - 10" D - średnica łba wkręta  
- diameter of screw head  
- диаметр головки винта

T [mm]	Nr katalogowy Catalogue no. Каталожный Но.
1,2	40.0623
1,6	40.0626

G x T [mm]	Nr katalogowy Catalogue no. Каталожный Но.
0,4x3	40.0310
0,5x4	40.0311
0,6x5	40.0312
0,8x6	40.0313
1,0x8	40.0314

N [mm]	Nr katalogowy Catalogue no. Каталожный Но.
0,4	40.0315
0,5	40.0316
0,7	40.0317
0,8	40.0318
1,2	40.0319

S [mm]	Nr katalogowy Catalogue no. Каталожный Но.
1,5	40.0409
2,5	40.0321
3,5	40.0320

Sxd [mm]	Nr katalogowy Catalogue no. Каталожный Но.
2,5x1,1	40.0652
3,5x1,1	40.0654
5,0x2,1	40.4817

G x D [mm]	Nr katalogowy Catalogue no. Каталожный Но.
0,5x5	40.0322
0,8x6	40.0324
1,0x8	40.0325





N x D [mm]	Nr katalogowy Catalogue no. Каталожный Но.
0,5x5	40.0326
0,8x6	40.0328
1,2x8	40.0329

S x D [mm]	Nr katalogowy Catalogue no. Каталожный Но.
1,5x3	40.0309
1,5x4	40.0424
2,5x5	40.0330
2,5x6	40.0332
3,5x8	40.0333

T x D [mm]	Nr katalogowy Catalogue no. Каталожный Но.
1,2x3	40.0632
1,6x4	40.0633
1,6x4,5	40.0634

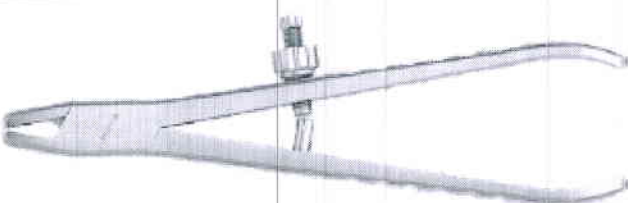
## II. INSTRUMENTAL

40.5655.000

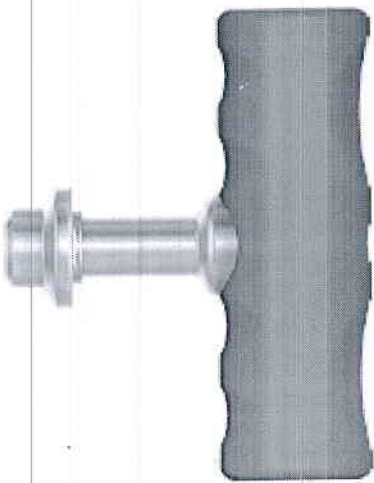
Nº		Nombre	Número de catálogo	Pzas.
1		Sujetador para tornillos 1,5-2,7mm	40.1973.000	1
2		Sujetador para tornillos 3,5-8,5mm	40.1761.000	1
3		Extractor para tornillos ChLP - T8	40.5637.400	1
4		Extractor para tornillos ChLP - T15/S2,5	40.5637.200	1
5		Extractor para tornillos ChLP - T25/S3,5	40.5637.300	1
6		Extractor para tornillos ChLP - T30/S5	40.5637.500	1
7		Punta de destornillador T8/100 - 1/4	40.5715.000	1
8		Punta de destornillador T15/100 - 1/4	40.5716.000	1
9		Punta de destornillador T25/100 - 1/4	40.5718.000	1
10		Punta de destornillador T30/100 - 1/4	40.5720.000	1
11		Punta de destornillador S2,5/100 - 1/4	40.5717.000	1
12		Punta de destornillador S3,5/100 - 1/4	40.5719.000	1
13		Punta de destornillador S5/100 - 1/4	40.5721.000	1
14		Trépano 2,4/2,7	40.5639.100	1
15		Trépano 3,5	40.5639.200	1
16		Trépano 5,0	40.5639.300	1
17		Trépano 7,3	40.5639.400	1
18		Extractor para tornillos ChLP 2,4/2,7	40.5999.100	1
19		Extractor para tornillos ChLP - 3,5	40.5999.200	1
20		Extractor para tornillos ChLP - 5,0	40.5999.300	1
21		Extractor para tornillos ChLP - 7,3	40.5999.400	1
22		Mango T de acoplamiento rápido	40.5638.000	1