

Digitally signed by Busuioc-Dragoi Olessea  
 Date: 2020.07.19 14:33:49 EEST  
 Reason: MoldSign Signature  
 Location: Moldova



# CERTIFICATE

The AGQS Qualitäts- und Umweltmanagement GmbH hereby certifies, that the company



Gretsch-Unitas GmbH Baubeschlage  
 Johann-Maus-Strae 3  
 D-71254 Ditzingen

for the scope

design, manufacturing and sales of fittings, locks and locking cylinders for wooden, PVC and aluminium windows and doors, trading of accessory products

has implemented and maintains a quality management system. An audit, documented in a report, has verified that this management system fulfills the requirements of the following standard:

**DIN EN ISO 9001:2008**

Remscheid, 2009-04-29

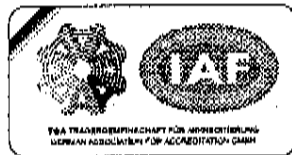

QMS-TGA-ZM-01-93-00

Audit	QM-035-R40
Certificate	QM-035-95-04
Validity	2012-04-30
1st certification	1995-01-26

AGQS Qualitats- und  
 Umweltmanagement GmbH  
 Elberfelder Strae 77  
 D-42853 Remscheid

Telefon +49 2191 438 24  
 Telefax +49 2191 438 26  
 www.agqs.de  
 email@agqs.de



# ZERTIFIKAT

Die AGQS Qualitäts- und Umweltmanagement GmbH bestätigt,  
dass das Unternehmen

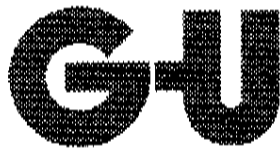

Gretsch-Unitas GmbH Baubeschläge  
Johann-Maus-Straße 3  
D-71254 Ditzingen

für den Geltungsbereich

Entwicklung, Fertigung und Vertrieb von Baubeschlägen  
und Schließern für Fenster und Türen aus Holz,  
Kunststoff und Aluminium, Handel mit  
Zubehörprodukten

ein Qualitätsmanagementsystem eingeführt hat und aufrecht  
erhält. Ein Audit, dokumentiert in einem Bericht, hat bestätigt,  
dass dieses Managementsystem die Anforderungen der folgenden  
Norm erfüllt:

**DIN EN ISO 9001:2008**

Remscheid, 2009-04-29

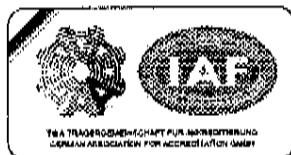

QMS-TGA-ZM-01-93-00

Audit	QM-035-R40
Zertifikat	QM-035-95-04
Gültig bis	2012-04-30
Erstzertifizierung	1995-01-26

AGQS Qualitäts- und  
Umweltmanagement GmbH  
Elberfelder Straße 77  
D-42853 Remscheid

Telefon +49 2191 438 24  
Telefax +49 2191 438 26  
www.agqs.de  
email@agqs.de



# CERTIFICATE

The AGQS Qualitäts- und Umweltmanagement GmbH hereby certifies, that the company



Gretsch-Unitas Unternehmensgruppe  
Johann-Maus-Straße 3  
D-71254 Ditzingen

for the scope

design, manufacturing and sales of fittings, locks and locking cylinders for wooden, PVC and aluminium windows and doors as well as trading of accessory products

at the sites

Gretsch-Unitas GmbH Baubeschläge, D-71254 Ditzingen,  
Johann-Maus-Straße 3,  
Gretsch-Unitas Logistik GmbH, D-71254 Ditzingen,  
Weilimdorfer Straße 48-52,  
BKS GmbH, D-42549 Velbert, Heidestraße 71,  
FERCO INTERNATIONAL S.A., F-57446 Reding, 2, rue du Vieux  
Moulin

has implemented and maintains a quality management system. An audit, documented in a report, has verified that this management system fulfills the requirements of the following standard:

**DIN EN ISO 9001:2008**

  
Remscheid, 2009-04-29



QMS-TGA-ZM-01-93-00

Audit	QM-035-R40
Certificate	QM-035-95-04
Validity	2012-04-30
1st certification	1995-01-26

AGQS Qualitäts- und  
Umweltmanagement GmbH  
Elberfelder Straße 77  
D-42853 Remscheid

Telefon +49 2191 438 24  
Telefax +49 2191 438 26  
www.agqs.de  
email@agqs.de



# ZERTIFIKAT

Die AGQS Qualitäts- und Umweltmanagement GmbH bestätigt,  
dass das Unternehmen



Gretsch-Unitas Unternehmensgruppe  
Johann-Maus-Straße 3  
D-71254 Ditzingen

für den Geltungsbereich

Entwicklung, Fertigung und Vertrieb von Baubeschlägen,  
Schlössern und Schließzylindern für Fenster und Türen  
aus Holz, Kunststoff und Aluminium sowie Handel mit  
Zubehörprodukten

an den Standorten

Gretsch-Unitas GmbH Baubeschläge, D-71254 Ditzingen,  
Johann-Maus-Straße 3,  
Gretsch-Unitas Logistik GmbH, D-71254 Ditzingen,  
Weilimdorfer Straße 48-52,  
BKS GmbH, D-42549 Velbert, Heidestraße 71,  
FERCO INTERNATIONAL S.A., F-57446 Reding, 2, rue du Vieux  
Moulin

ein Qualitätsmanagementsystem eingeführt hat und aufrecht  
erhält. Ein Audit, dokumentiert in einem Bericht, hat bestätigt,  
dass dieses Managementsystem die Anforderungen der folgenden  
Norm erfüllt:

**DIN EN ISO 9001:2008**

Remscheid, 2009-04-29

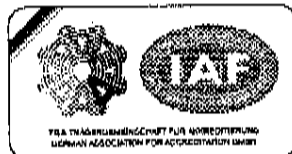

QMS-TGA-ZM-01-93-00

Audit	QM-035-R40
Zertifikat	QM-035-95-04
Gültig bis	2012-04-30
Erstzertifizierung	1995-01-26

AGQS Qualitäts- und  
Umweltmanagement GmbH  
Elberfelder Straße 77  
D-42853 Remscheid

Telefon +49 2191 438 24  
Telefax +49 2191 438 26  
www.agqs.de  
email@agqs.de

**CERTIFICAT DE CONFORMITATE**

Nr. de înregistrare

OCpr - 049 11 A008944-18

Data emiterii: 17 decembrie 2018

Valabil pînă la: 17 decembrie 2020

ORGANISMUL DE CERTIFICARE OCpr - 049

CERTMATCON mun. Chișinău, str. Uzinelor, 4/2, etaj 4, of. 4, MD2023, tel. 022-903-001; cell. 078-191-001.  
e-mail: [office@certmatcon.md](mailto:office@certmatcon.md), [WWW.CERTMATCON.MD](http://WWW.CERTMATCON.MD).

PRIN PREZENTUL DOCUMENT SE CONFIRMĂ FAPTUL, CĂ PRODUSELE IDENTIFICATE ASTFEL:  
DENUMIREA / DESCRIEREA

Geamuri termopane, pentru fîmplării, fabricate conform cerințelor GOST 24866-99.

Codul NCM
7008

**SÎNT CONFORME CU CERINȚELE OBLIGATORII STABILITE ÎN :**

Ordin nr.381 din 31.07.2018, Cu privire la aprobarea Regulamentului privind procedura generală de evaluare a conformității produselor pentru construcții, utilizată în perioada de tranziție la standardele armonizate, conform HG nr.913 din 25.06.2016; GOST 24866-99 (anulat) pct. 3.2-3.14, 4.1.3-4.1.5, 4.1.7, 4.3, 7; RNI 06-5.3.35:2001 pct. 2.2.

**PRODUCĂTOR**

"TERMOPANE DE LUX" SRL,  
str. Pietrăriei, 19, mun. Chișinău, Republica Moldova.

Codul țării
MD

**SOLICITANT**

Producătorul.

Codul IDNO
1012600019428

**CERTIFICATUL ESTE ELIBERAT ÎN BAZA**

Raport de evaluare final Nr. 0638 din 10.12.2018, eliberat de OC "CertMatCon", mun. Chișinău, str. Uzinelor, 4/2, etaj 4, of. 4, MD2023, certificat de acreditare Nr. OCpr.-049 din 08.05.2018 valabil pînă la 07.05.2022, eliberat de către CNA "MOLDAC"; Raport de încercări Nr. 1105 din 30.11.2018, eliberat de către Centrul de Încercări ICȘC "INCERCOM" ÎS, mun. Chișinău, str. Independenței, 6/1, certificat de acreditare Nr. LÎ-021 din 23.02.2018 valabil pînă la 22.02.2022, eliberat de către CNA "MOLDAC"; Raport de încercări Nr. 342/2 din 22.11.2018, eliberat de către LÎ din cadrul "CertMatCon" SRL, mun. Chișinău, str. Uzinelor, 4/2, etaj 4, of. 4, MD2023, certificat de acreditare Nr. LÎ - 101 valabil pînă la 30.07.2019, eliberat de CNA "MOLDAC".

**INFORMAȚIE SUPPLEMENTARĂ:**

Sistemul 2+, evaluarea de supraghere se va efectua o dată la 6 (șase) luni de către OC "CertMatCon".  
Certificatul este valabil doar în cazul respectării procesului tehnologic stabilit de către producător și asigurării cu informație în limba de stat la fiecare unitate de produs și certificat de calitate a fiecărui lot de produse livrat.  
Contract de prestări servicii Nr. 1055 din 12.12.2018.

Titularul prezentului certificat este obligat să aplice marca națională de conformitate SM pe produsele specificate în prezentul certificat

Seria A № 007172



Conducătorul OC

Puha I.

**În atenția antreprenorilor și organelor de control!**  
**Copile certificatelor de conformitate se legalizează în modul stabilit de OC „CERTMATCON”, informații pe [www.certmatcon.md](http://www.certmatcon.md)**

Falsificarea certificatelor se pedepsește conform legislației





# CERTIFICATE

The AGQS Qualitäts- und Umweltmanagement GmbH hereby certifies that the company



Gretsch-Unitas GmbH Unternehmensgruppe  
Johann-Maus-Straße 3  
D-71254 Ditzingen

for the scope

design, manufacturing and sales of fittings, locks and locking cylinders for wooden, PVC and aluminium windows and doors as well as trading of accessory products

with the sites mentioned in the annex

has implemented and maintains a quality management system. An audit, documented in a report, has verified that this management system fulfils the requirements of the following standard:

**DIN EN ISO 9001:2008**

A handwritten signature in black ink, appearing to read "J. Q. Q.", is written over a horizontal line.

Remscheid, 2015-04-22



Deutsche  
Akkreditierungsstelle  
D-ZM-18078-01-00

Audit	035-QMS-R60	AGQS Qualitäts- und Umweltmanagement GmbH
Certificate	035-QMS-95-06	Elberfelder Straße 77 · D-42853 Remscheid
Valid from	2015-05-01	Telefon +49 2191 438 24
Valid until	2018-04-30	Telefax +49 2191 438 26
1st certification	1995-01-26	email@agqs.de







# CERTIFICAT DE CONFORMITATE

Nr. de înregistrare

OCpr - 049 13 C009436-19

Data emiterii: 15 iulie 2019

Valabil pînă la: 15 iulie 2020

SM SR EN ISO/IEC 17065:2013

ORGANISMUL DE CERTIFICARE OCpr - 049

CERTMATCON mun. Chișinău, str. Uzinelor, 4/2, etaj 4, of. 4, MD2023, tel. 022-903-001; cell. 078-191-001,  
e-mail: [office@certmatcon.md](mailto:office@certmatcon.md), [WWW.CERTMATCON.MD](http://WWW.CERTMATCON.MD).

PRIN PREZENTUL DOCUMENT SE CONFIRMĂ FAPTUL, CĂ PRODUSELE IDENTIFICATE ASTFEL:  
DENUMIREA / DESCRIEREA

Profile din clorură de polivinil (PVC) pentru tîmplării, marca comercială "ARTEC";  
-"Extraterm"- clasa B.  
-"Efectiv"- clasa A.

Codul NCM
3916

Contract Nr. 15-AR-LND-01 din 12.02.2015 cu OOO "APтек", Federația Rusă.

SÎNT CONFORME CU CERINȚELE OBLIGATORII STABILITE ÎN :

Ord. Nr.381 din 31.07.2018, Cu privire la aprobarea Regulamentului privind procedura generală de evaluare a conformității produselor pentru construcții, utilizată în perioada de tranziție la standardele armonizate, conform HG nr.913 din 25.06.2016; GOST 30673-99 (anulat) pct. 4.4 tab.1, pct. 5.2.1, 5.2.4-5.2.6, 5.3.1 tab. 3 (ind. 1, 5, 6), 5.3.3, 5.3.4, 5.5, 8; RNI 06-5.3.35:2001 pct.2.2.

PRODUCĂTOR

OOO "APтек", Federația Rusă.

Codul țării
RU

SOLICITANT

"ALPLAST STOCK" S.R.L..

str. 27 August, 56, or. Durlăști, mun. Chișinău, Republica Moldova

Codul IDNO
1014600019064

CERTIFICATUL ESTE ELIBERAT ÎN BAZA

Raport de evaluare final Nr. 0419 din 12.07.2019, eliberat de OC "CertMatCon", mun. Chișinău, str. Uzinelor, 4/2, etaj 4, of. 4, MD 2023, certificat de acreditare Nr. OCpr.-049 valabil pînă la 07.05.2022, eliberat de CNA "MOLDAC"; Raport de încercări Nr. 397/6 din 26.06.2019, eliberat de LI din cadrul "CertMatCon" SRL, mun. Chișinău, str. Uzinelor, 4/2, etaj 4, of. 4, MD 2023, certificat de acreditare Nr. LI - 101 valabil pînă la 30.07.2019, eliberat de CNA "MOLDAC"; Raport de încercări Nr. 557 din 27.06.2019, eliberat de centrul de Încercări ICȘC "Incercom" ÎS, mun. Chișinău, str. Independenței, 6/1, certificat de acreditare Nr. LI - 021 din 23.02.2018, valabil pînă la 22.02.2022; Rapoarte de identificare și control tehnic Nr. 419, 419/1 din 25.06.2019 eliberate de OC "CertMatCon", mun. Chișinău, str. Uzinelor, 4/2, etaj 4, of. 4, MD 2023.

INFORMAȚIE SUPLIMENTARĂ:

Sistemul 3+. Evaluarea de supraveghere se va efectua o dată la 6 (sase) luni de către OC "CertMatCon".  
Certificatul este valabil doar în cazul asigurării cu informație în limba de stat la fiecare ambalaj/unitate de produs conform legislației în vigoare. Contract de prestări servicii Nr. 91/2019 din 26.06.2019.

Titularul prezentului certificat este obligat să aplice marca națională de conformitate SM pe produsele specificate în prezentul  
certificat

Seria A № 008016



Conducătorul OC

Puha I.

În atenția antreprenorilor și organelor de control!  
Copiile certificatelor de conformitate se legalizează în modul stabilit de  
OC „CERTMATCON”, informații pe [www.certmatcon.md](http://www.certmatcon.md)

Falsificarea certificatelor se pedepsește conform legislației







# CERTIFICAT DE CONFORMITATE

Nr. de înregistrare

OCpr - 049 13 C009052-19

Data emiterii: 04 martie 2019

Valabil pînă la: 04 martie 2020

SM SR EN ISO/CEI 17065  
OCpr-049

ORGANISMUL DE CERTIFICARE OCpr - 049

CERTMATCON mun. Chișinău, str. Uzinelor, 4/2, etaj 4, of. 4, MD2023, tel. 022-903-001; cell. 078-191-001,  
e-mail: [office@certmatcon.md](mailto:office@certmatcon.md), [WWW.CERTMATCON.MD](http://WWW.CERTMATCON.MD).

PRIN PREZENTUL DOCUMENT SE CONFIRMĂ FAPTUL, CĂ PRODUSELE IDENTIFICATE ASTFEL:

DENUMIREA / DESCRIEREA

Articole liniare din PVC: colțare, plinte și accesorii pentru montarea acestora,  
marca comercială "CEZAR".

Contract Nr. 26/04/2011 din 26.04.2011 cu PP "Cezar", Polonia.

Codul NCM

3916

3925

SÎNT CONFORME CU CERINȚELE OBLIGATORII STABILITE ÎN :

Ordin nr.381 din 31.07.2018, Cu privire la aprobarea Regulamentului privind procedura generală de evaluare a conformității produselor pentru construcții, utilizată în perioada de tranziție la standardele armonizate, conform HG nr.913 din 25.06.2016; GOST 19111-2001 (anulat) pct. 4.1.5, 4.1.6 tab.1 (ind. 1, 2, 4), pct. 4.3, 4.4, 8; RNI 06-5.3.35:2001 pct. 2.2.

PRODUCĂTOR

PP "Cezar", Polonia.

Codul țării

PL

SOLICITANT

ÎM "SUPRATEN PLUS" SRL,  
str. Petricani, 84, mun. Chișinău, Republica Moldova.

Codul IDNO

1005600042189

CERTIFICATUL ESTE ELIBERAT ÎN BAZA

Raport de evaluare final Nr. 0042 din 01.03.2019, eliberat de OC "CertMatCon", mun. Chișinău, str. Uzinelor, 4/2, etaj 4, of. 4, MD 2023, certificat de acreditare Nr. OCpr.-049 din 08.05.2018 valabil pînă la 07.05.2022, eliberat de CNA "MOLDAC"; Raport de încercări Nr. 360/7 din 20.02.2019, eliberat de LÎ din cadrul "CertMatCon" SRL, mun. Chișinău, str. Uzinelor, 4/2, etaj 4, of. 4, MD 2023, certificat de acreditare Nr. LÎ - 101 valabil pînă la 30.07.2019, eliberat de CNA "MOLDAC"; Raport de încercări Nr. 119/1 din 21.02.2019, eliberat de către Centrul de Încercări ICȘC "Incercom" ÎS, mun. Chișinău, str. Independenței, 6/1, certificat de acreditare Nr. LÎ-021 din 23.02.2018 valabil pînă la 22.02.2022, eliberat de CNA "MOLDAC"; Aviz sanitar Nr. P-0545/2019 din 25.02.2019, eliberat de Agenția Națională pentru Sănătate Publică, mun. Chișinău, str. Ch. Asachi, 67-a, MD 2028.

INFORMAȚIE SUPLIMENTARĂ:

Sistemul 3+. Evaluarea de supraveghere se va efectua una dată la 6 (șase) luni de către OC "CertMatCon". Certificatul este valabil doar în cazul asigurării cu informație în limba de stat la fiecare ambalaj de produs conform legislației în vigoare. Contract de prestări servicii Nr. 927 din 22.02.2018.

Titularul prezentului certificat este obligat să aplice marca națională de conformitate SM pe produsele specificate în prezentul certificat

Seria A № 007386



Conducătorul OC

Puha I.

**În atenția antreprenorilor și organelor de control!**

**Copile certificatelor de conformitate se legalizează în modul stabilit de OC „CERTMATCON“, informații pe [www.certmatcon.md](http://www.certmatcon.md)**

Falsificarea certificatelor se pedepsește conform legislației





# CERTIFICAT DE CONFORMITATE

Nr. de înregistrare

OCpr - 049 13 C009053-19

Data emiterii: 04 martie 2019

Valabil pînă la: 04 martie 2020

SM SR EN ISO/CEI 17065  
OCpr-049

ORGANISMUL DE CERTIFICARE OCpr - 049

CERTMATCON mun. Chișinău, str. Uzinelor, 4/2, etaj 4, of. 4, MD2023, tel. 022-903-001; cell. 078-191-001,  
e-mail: [office@certmatcon.md](mailto:office@certmatcon.md), [WWW.CERTMATCON.MD](http://WWW.CERTMATCON.MD).

PRIN PREZENTUL DOCUMENT SE CONFIRMĂ FAPTUL, CĂ PRODUSELE IDENTIFICATE ASTFEL:  
DENUMIREA / DESCRIEREA

Articole liniare din aliaje de aluminiu: praguri și colțare, marca comercială "CEZAR".  
Contract Nr. 26/04/2011 din 26.04.2011 cu PP "Cezar", Polonia.

Codul NCM 7604
-------------------

SÎNT CONFORME CU CERINȚELE OBLIGATORII STABILITE ÎN :

Ordin nr.381 din 31.07.2018, Cu privire la aprobarea Regulamentului privind procedura generală de evaluare a conformității produselor pentru construcții, utilizată în perioada de tranziție la standardele armonizate, conform HG nr.913 din 25.06.2016; GOST 22233-2001(anulat) pct. 5.2.1, 5.2.3 tab. 3, pct. 5.3.1 tab. 10, pct. 5.6, 5.7, 8; RNI 06-5.3.35:2001 pct. 2.2.

PRODUCĂTOR

PP "Cezar", Polonia.

Codul țării PL
-------------------

SOLICITANT

ÎM "SUPRATEN PLUS" SRL,  
str. Petricani, 84, mun. Chișinău, Republica Moldova.

Codul IDNO 1005600042189
-----------------------------

**CERTIFICATUL ESTE ELIBERAT ÎN BAZA**

Raport de evaluare final Nr. 0043 din 01.03.2019, eliberat de OC "CertMatCon", mun. Chișinău, str. Uzinelor, 4/2, etaj 4, of. 4, MD 2023, certificat de acreditare Nr. OCpr.-049 din 08.05.2018 valabil pînă la 07.05.2022 eliberat de CNA "MOLDAC"; Raport de încercări Nr. 360/8 din 20.02.2019, eliberat de LÎ din cadrul "CertMatCon" SRL, mun. Chișinău, str. Uzinelor, 4/2, etaj 4, of. 4, MD 2023, certificat de acreditare Nr. LÎ - 101 valabil pînă la 30.07.2019, eliberat de CNA "MOLDAC"; Raport de încercări Nr. 119 din 26.02.2019, eliberat de către Centrul de Încercări ICȘC "Incercom" ÎS, mun. Chișinău, str. Independenței, 6/1, certificat de acreditare Nr. LÎ-021 din 23.02.2018 valabil pînă la 22.02.2022.

**INFORMAȚIE SUPLIMENTARĂ:**

Sistemul 3+. Evaluarea de supraveghere se va efectua una dată la 6 (șase) luni de către OC "CertMatCon". Certificatul este valabil doar în cazul asigurării cu informație în limba de stat la fiecare ambalaj de produs conform legislației în vigoare. Contract de prestări servicii Nr. 927 din 22.02.2018.

Titularul prezentului certificat este obligat să aplice marca națională de conformitate SM pe produsele specificate în prezentul certificat

Seria A № 007337



Conducătorul OC

Puha I.



**În atenția antreprenorilor și organelor de control!**  
Copiile certificatelor de conformitate se legalizează în modul stabilit de  
OC „CERTMATCON“, informații pe [www.certmatcon.md](http://www.certmatcon.md)  
Falsificarea certificatelor se pedepsește conform legislației

SM SR EN ISO/IEC 17065:2013  
OCpr-049**CERTIFICAT DE CONFORMITATE**

Nr. de înregistrare

OCpr - 049 13 C001099-19

Data emiterii: 30 iulie 2019

Valabil pînă la: 30 iulie 2020

ORGANISMUL DE CERTIFICARE OCpr - 049

CERTMATCON mun. Chișinău, str. Uzinelor, 4/2, etaj 4, of. 4, MD2023, tel. 022-903-001; cell. 078-191-001,  
e-mail: [office@certmatcon.md](mailto:office@certmatcon.md), [WWW.CERTMATCON.MD](http://WWW.CERTMATCON.MD).PRIN PREZENTUL DOCUMENT SE CONFIRMĂ FAPTUL, CĂ PRODUSELE IDENTIFICATE ASTFEL:  
DENUMIREA / DESCRIEREA

Profile din aliaje de aluminiu, decorative.

Contract Nr. 8 din 08.01.2018 cu P.P.H.U "Tekopak", Polonia.

Codul NCM  
7604SÎNT CONFORME CU CERINȚELE OBLIGATORII STABILITE ÎN :  
RNI 06-5.3.352001 pct. 2.2.

PRODUCĂTOR

P.P.H.U "Tekopak", Polonia.

Codul țării  
PL

SOLICITANT

"PEISAJ-ART" S.R.L.,  
bd. Ștefan cel Mare, 64-24, mun. Chișinău, Republica Moldova.Codul IDNO  
1004600020153

CERTIFICATUL ESTE ELIBERAT ÎN BAZA

Raport de evaluare final Nr. 350 din 29.07.2019 eliberat de OC "CertMatCon", mun. Chișinău, str. Uzinelor, 4/2, etaj 4, of. 4, MD 2023, certificat de acreditare Nr. OCpr.-049 valabil pînă la 07.05.2022, eliberat de CNA "MOLDAC";

Raport de încercări Nr. 406/3 din 22.07.2019 eliberat de LÎ din cadrul "CertMatCon" SRL, mun. Chișinău, str. Uzinelor, 4/2, etaj 4, of. 4, MD 2023, certificat de acreditare Nr. LÎ - 101 din 31.07.2015, eliberat de CNA "MOLDAC";

INFORMAȚIE SUPLIMENTARĂ:

Sistemul 3+. Evaluarea de supraveghere se va efectua o dată la 6 (sase) luni de către OC "CertMatCon".  
Certificatul este valabil doar în cazul asigurării cu informație în limba de stat la fiecare ambalaj/unitate de produs conform legislației în vigoare. Contract de prestări servicii Nr. 877 din 13.10.2017.Titularul prezentului certificat este obligat să aplice marca națională de conformitate SM pe produsele specificate în prezentul  
Digitally signed by Busuioc Dragoi Olesea  
Date: 2020.07.19 14:30:27 EEST  
Reason: MoldSign Signature  
Location: Moldova

Seria A № 008086



Conducătorul OC



PUHA Ion

În atenția antreprenorilor și organelor de control!  
Copiile certificatelor de conformitate se legalizează în modul stabilit de  
OC „CERTMATCON“, informații pe [www.certmatcon.md](http://www.certmatcon.md)

Falsificarea certificatelor se pedepsește conform legislației



SM SR EN ISO/IEC 17065:2013  
OCpr-049**CERTIFICAT DE CONFORMITATE**

Nr. de înregistrare

OCpr - 049 13 C001094-19

Data emiterii: 30 iulie 2019

Valabil pînă la: 30 iulie 2020

ORGANISMUL DE CERTIFICARE OCpr - 049

CERTMATCON mun. Chişinău, str. Uzinelor, 4/2, etaj 4, of. 4, MD2023, tel. 022-903-001; cell. 078-191-001,  
e-mail: [office@certmatcon.md](mailto:office@certmatcon.md), [WWW.CERTMATCON.MD](http://WWW.CERTMATCON.MD).PRIN PREZENTUL DOCUMENT SE CONFIRMĂ FAPTUL, CĂ PRODUSELE IDENTIFICATE ASTFEL:  
DENUMIREA / DESCRIEREA

Baghete decorative din polimeri de stiren, cu grosimi de la 5 mm pînă la 15 mm.

Contract Nr. 15/05-19-Э din 24.05.2019

cu ИП "Евтушенко Ирина Марковна", Federația Rusă.

Codul NCM  
3916

SÎNT CONFORME CU CERINȚELE OBLIGATORII STABILITE ÎN :

Ordin nr.381 din 31.07.2018, Cu privire la aprobarea Regulamentului privind procedura generală de evaluare a conformității produselor pentru construcții, utilizată în perioada de tranziție la standardele armonizate, conform HG nr.913 din 25.06.2016; RNI 06-5.3.35:2001 pct. 2.2; GOST 15588-86 (anulat) pct. 2.5 (ind. 5), 5.1, 5.2, 5.4, 5.7.

PRODUCĂTOR

ИП "Евтушенко Ирина Марковна", Federația Rusă.

Codul țării  
RU

SOLICITANT

"PEISAJ-ART" SRL, bd. Ștefan cel Mare, 64-24  
mun. Chişinău, Republica Moldova.Codul IDNO  
1004600020153

CERTIFICATUL ESTE ELIBERAT ÎN BAZA

Raport de evaluare final Nr. 353 din 29.07.2019 eliberat de OC "CertMatCon", mun. Chişinău, str. Uzinelor, 4/2, etaj 4, of. 4, MD 2023, certificat de acreditare Nr. OCpr.-049 valabil pînă la 07.05.2022, eliberat de CNA "MOLDAC"; Raport de încercări Nr. 660/1 din 23.07.2019 eliberat de Centrul de Încercări ICȘC "Incercom" ÎS, mun. Chişinău, str. Independenței, 6/1, certificat de acreditare Nr. LÎ - 021 din 23.02.2018 valabil pînă la 22.02.2022; Raport de încercări Nr. 406/6 din 22.07.2019 eliberat de LÎ din cadrul "CertMatCon" SRL, mun. Chişinău, str. Uzinelor, 4/2, etaj 4, of. 4, MD 2023, certificat de acreditare Nr. LÎ - 101 valabil pînă la 30.07.2019, eliberat de CNA "MOLDAC".

INFORMAȚIE SUPLIMENTARĂ:

Sistemul 3+. Evaluarea de supraveghere se va efectua o dată la 6 (sase) luni de către OC "CertMatCon". Certificatul este valabil doar în cazul asigurării cu informație în limba de stat la fiecare ambalaj/unitate de produs conform legislației în vigoare. Contract de prestări servicii Nr. 877 din 13.10.2017.

Titularul prezentului certificat este obligat să aplice marca națională de conformitate SM pe produsele specificate în prezentul certificat

Seria A N: 008081



Conducătorul OC

PUHA Ion

În atenția antreprenorilor și organelor de control!  
Copiile certificatelor de conformitate se legalizează în modul stabilit de  
OC „CERTMATCON”, informații pe [www.certmatcon.md](http://www.certmatcon.md)

Falsificarea certificatelor se pedesește conform legislației



SM SR EN ISO/IEC 17065:2013  
OCpr-049**CERTIFICAT DE CONFORMITATE**

Nr. de înregistrare

OCpr - 049 13 C001097-19

Data emiterii: 30 iulie 2019

Valabil pînă la: 30 iulie 2020

ORGANISMUL DE CERTIFICARE OCpr - 049

CERTMATCON mun. Chișinău, str. Uzinelor, 4/2, etaj 4, of. 4, MD2023, tel. 022-903-001; cell. 078-191-001, e-mail: [office@certmatcon.md](mailto:office@certmatcon.md), [WWW.CERTMATCON.MD](http://WWW.CERTMATCON.MD).PRIN PREZENTUL DOCUMENT SE CONFIRMĂ FAPTUL, CĂ PRODUSELE IDENTIFICATE ASTFEL:  
DENUMIREA / DESCRIEREA

Produse termoizolante și baghete decorative din polimeri de stiren (plăci și rulouri cu grosimea pînă la 5mm), marca comercială "DECORA".

Contract Nr. 01/2012 din 02.07.2012 cu "Decora" SA., Polonia.

Codul NCM

3916

## SÎNT CONFORME CU CERINȚELE OBLIGATORII STABILITE ÎN :

Ordin nr.381 din 31.07.2018, Cu privire la aprobarea Regulamentului privind procedura generală de evaluare a conformității produselor pentru construcții, utilizată în perioada de tranziție la standardele armonizate, conform HG nr.913 din 25.06.2016; RNI 06-5.3.35:2001 pct. 2.2; GOST 15588-86 (anulat) pct. 2.5 (ind. 5), 5.1, 5.2, 5.4, 5.7.

## PRODUCĂTOR

"Decora" S.A., Polonia.

Codul țării

RU

## SOLICITANT

"PEISAJ-ART" SRL, bd. Ștefan cel Mare, 64-24,  
mun. Chișinău, Republica Moldova.

Codul IDNO

1004600020153



## CERTIFICATUL ESTE ELIBERAT ÎN BAZA

Raport de evaluare final Nr. 358 din 29.07.2019 eliberat de OC "CertMatCon", mun. Chișinău, str. Uzinelor, 4/2, etaj 4, of. 4, MD 2023, certificat de acreditare Nr. OCpr.-049 valabil pînă la 07.05.2022, eliberat de CNA "MOLDAC"; Raport de încercări Nr. 660 din 23.07.2019 eliberat de Centrul de Încercări ICȘC "Incercom" ÎS, mun. Chișinău, str. Independenței, 6/1, certificat de acreditare Nr. LÎ - 021 din 23.02.2018 valabil pînă la 22.02.2022; Raport de încercări Nr. 40611 din 22.07.2019 eliberat de LÎ din cadrul "CertMatCon" SRL, mun. Chișinău, str. Uzinelor, 4/2, etaj 4, of. 4, MD 2023, certificat de acreditare Nr. LÎ - 101 din 31.07.2015, eliberat de CNA "MOLDAC".

## INFORMAȚIE SUPPLEMENTARĂ:

Sistemul 3+. Evaluarea de supraveghere se va efectua o dată la 6 (sase) luni de către OC "CertMatCon". Certificatul este valabil doar în cazul asigurării cu informație în limba de stat la fiecare ambalaj/unitate de produs conform legislației în vigoare. Contract de prestări servicii Nr. 877 din 13.10.2017.

Titularul prezentului certificat este obligat să aplice marca națională de conformitate SM pe produsele specificate în prezentul certificat

Seria A № 008084



Conducătorul OC

PUHA Ion

**În atenția antreprenorilor și organelor de control!**  
Copiile certificatelor de conformitate se legalizează în modul stabilit de  
OC „CERTMATCON“, informații pe [www.certmatcon.md](http://www.certmatcon.md)

Falsificarea certificatelor se pedepsește conform legislației



SM SR EN ISO/IEC 17065:2013  
OCpr-049**CERTIFICAT DE CONFORMITATE**

Nr. de înregistrare

OCpr - 049 13 C001095-19

Data emiterii: 30 iulie 2019

Valabil pînă la: 30 iulie 2020

ORGANISMUL DE CERTIFICARE OCpr - 049

CERTMATCON mun. Chișinău, str. Uzinelor, 4/2, etaj 4, of. 4, MD2023, tel. 022-903-001; cell. 078-191-001,  
e-mail: [office@certmatcon.md](mailto:office@certmatcon.md), [WWW.CERTMATCON.MD](http://WWW.CERTMATCON.MD).PRIN PREZENTUL DOCUMENT SE CONFIRMĂ FAPTUL, CĂ PRODUSELE IDENTIFICATE AS TFEL:  
DENUMIREA / DESCRIEREA

Articole liniare (plinte) și accesorii pentru montare, din PVC.

Contract Nr. 643/02804926/02166 din 29.02.2016

cu ООО "Электропрофиль", Federația Rusă.

Codul NCM

3916

3925

SÎNT CONFORME CU CERINȚELE OBLIGATORII STABILITE ÎN :

Ordin nr.381 din 31.07.2018, Cu privire la aprobarea Regulamentului privind procedura generală de evaluare a conformității produselor pentru construcții, utilizată în perioada de tranziție la standardele armonizate, conform HG nr.913 din 25.06.2016; GOST 19111-2001(anulat) pct. 3, 4.1.6 tab.1 (ind. 1, 2, 4), 4.3, 4.4, 8; RNI 06-5.3.352001 pct. 2.2.

PRODUCĂTOR

ООО "Электропрофиль", Federația Rusă.

Codul țării

RU

SOLICITANT

"PEISAJ-ART" SRL, bd. Ștefan cel Mare, 64-24,  
mun. Chișinău, Republica Moldova.

Codul IDNO

1004600020153

CERTIFICATUL ESTE ELIBERAT ÎN BAZA

Raport de evaluare final Nr. 354 din 29.07.2019 eliberat de OC "CertMatCon", mun. Chișinău, str. Uzinelor, 4/2, etaj 4, of. 4, MD 2023, certificat de acreditare Nr. OCpr.-049 valabil pînă la 07.05.2022, eliberat de CNA "MOLDAC"; Raport de încercări Nr. 661 din 23.07.2019 eliberat de Centrul de Încercări ICȘC "Incercom" ÎS, mun. Chișinău, str. Independenței, 6/1, certificat de acreditare Nr. LÎ - 021 din 23.02.2018 valabil pînă la 22.02.2022; Raport de încercări Nr. 406/7 din 22.07.2019 eliberat de LÎ din cadrul "CertMatCon" SRL, mun. Chișinău, str. Uzinelor, 4/2, etaj 4, of. 4, MD 2023, certificat de acreditare Nr. LÎ - 101 valabil pînă la 30.07.2019, eliberat de CNA "MOLDAC".

INFORMAȚIE SUPPLEMENTARĂ:

Sistemul 3+. Evaluarea de supraveghere se va efectua o dată la 6 (sase) luni de către OC "CertMatCon".  
Certificatul este valabil doar în cazul asigurării cu informație în limba de stat la fiecare ambalaj/unitate de produs conform legislației în vigoare. Contract de prestări servicii Nr. 877 din 13.10.2017.Titularul prezentului certificat este obligat să aplice marca națională de conformitate SM pe produsele specificate în prezentul  
certificat

Seria A Nr. 0080822



Conducătorul OC

PUHA Ion

**În atenția antreprenorilor și organelor de control!**  
Copiile certificatelor de conformitate se legalizează în modul stabilit de  
OC „CERTMATCON”, informații pe [www.certmatcon.md](http://www.certmatcon.md)

Falsificarea certificatelor se pedepsește conform legislației





CertMatCon

# CERTIFICAT DE CONFORMITATE

Nr. de înregistrare

13 C001100-19

Data emiterii: 30 iulie 2019

Valabil pînă la: 30 iulie 2020

## ORGANISMUL DE CERTIFICARE

CERTMATCON mun. Chișinău, str. Uzinelor, 4/2, etaj 4, of. 4, MD2023, tel. 022-903-001; cell. 078-191-001,  
e-mail: [office@certmatcon.md](mailto:office@certmatcon.md), [WWW.CERTMATCON.MD](http://WWW.CERTMATCON.MD).

PRIN PREZENTUL DOCUMENT SE CONFIRMĂ FAPTUL, CĂ PRODUSELE IDENTIFICATE ASTFEL:  
DENUMIREA / DESCRIEREA

Structură și accesorii din oțel pentru montarea tavanelor suspendate.

Contract f/n din 01.01.2018 cu "China Top Building Materials International Co., Ltd.", China.

Codul NCM 7308
-------------------

## SÎNT CONFORME CU CERINȚELE OBLIGATORII STABILITE ÎN :

GOST 11474-76 (anulat) pct. 1.1, 2.3, 2.4, 2.6, 5; RNI 06-5.3.35:2001 pct. 2.2.

## PRODUCĂTOR

"China Top Building Materials International Co., Ltd.", China.

Codul țării CN
-------------------

## SOLICITANT

"PEISAJ-ART" S.R.L., bd. Ștefan cel Mare, 64-24, mun. Chișinău, Republica Moldova.

Codul IDNO 1004600020153
-----------------------------

## CERTIFICATUL ESTE ELIBERAT ÎN BAZA

Raport de evaluare final Nr. 348 din 29.07.2019 eliberat de OC "CertMatCon", mun. Chișinău, str. Uzinelor, 4/2, etaj 4, of. 4, MD 2023; Raport de încercări Nr. 406/1 din 22.07.2019 eliberat de LÎ din cadrul "CertMatCon" SRL, mun. Chișinău, str. Uzinelor, 4/2, etaj 4, of. 4, MD 2023, certificat de acreditare Nr. LÎ - 101 din 31.07.2015, eliberat de CNA "MOLDAC"; Raport de identificare și control tehnic Nr. 348 din 15.07.2019 eliberat de OC "CertMatCon", mun. Chișinău, str. Uzinelor, 4/2, etaj 4, of. 4, MD 2023.

Copia Corespunde  
Originalului

## INFORMAȚIE SUPPLEMENTARĂ:

Sistemul 3+. Evaluarea de supraveghere se va efectua o dată la 6 (sase) luni de către OC "CertMatCon".  
Certificatul este valabil doar în cazul asigurării cu informație în limba de stat la fiecare ambalaj/unitate de produs conform legislației în vigoare. Domeniu nereglementat. Contract de prestări servicii Nr. 877 din 13.10.2017.

Titularul prezentului certificat este obligat să aplice marca națională de conformitate SM pe produsele specificate în prezentul  
certificat

Seria V № 000068



Conducătorul OC

PUHA Ion

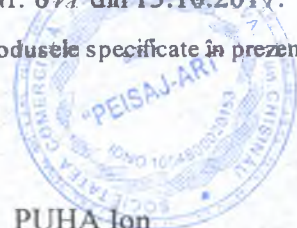

În atenția antreprenorilor și organelor de control!  
Copiile certificatelor de conformitate se legalizează în modul stabilit de  
OC „CERTMATCON“, informații pe [www.certmatcon.md](http://www.certmatcon.md)

Falsificarea certificatelor se pedesește conform legislației





# CERTIFICAT DE CONFORMITATE

Nr. de înregistrare

OCpr - 049 13 C001102-19

Data emiterii: 30 iulie 2019

Valabil pînă la: 30 iulie 2020

SM SR EN ISO/IEC 17065:2013  
OCpr-049

ORGANISMUL DE CERTIFICARE OCpr - 049

CERTMATCON mun. Chișinău, str. Uzinelor, 4/2, etaj 4, of. 4, MD2023, tel. 022-903-001; cell. 078-191-001,  
e-mail: [office@certmatcon.md](mailto:office@certmatcon.md), [WWW.CERTMATCON.MD](http://WWW.CERTMATCON.MD).

PRIN PREZENTUL DOCUMENT SE CONFIRMĂ FAPTUL, CĂ PRODUSELE IDENTIFICATE ASTFEL:  
DENUMIREA / DESCRIEREA

Plăci din fibre minerale pentru tavane suspendate.

Contract f/n din 01.01.2015 cu "China Top Building Materials International Co." Ltd., China.

Codul NCM  
6806

SÎNT CONFORME CU CERINȚELE OBLIGATORII STABILITE ÎN:  
RNI 06-5.3.35:2001 pct. 2.2.

PRODUCĂTOR

"China Top Building Materials International Co." Ltd., China.

Codul țării  
CN

SOLICITANT

"PEISAJ-ART" S.R.L.,  
bd. Ștefan cel Mare, 64-24, mun. Chișinău, Republica Moldova.

Codul IDNO  
1004600020153

CERTIFICATUL ESTE ELIBERAT ÎN BAZA

Raport de evaluare final Nr. 356 din 29.07.2019 eliberat de OC "CertMatCon", mun. Chișinău, str. Uzinelor, 4/2, etaj 4, of. 4, MD 2023, certificat de acreditare Nr. OCpr.-049 valabil pînă la 07.05.2022, eliberat de CNA "MOLDAC";

Raport de încercări Nr. 406/9 din 22.07.2019 eliberat de LÎ din cadrul "CertMatCon" SRL, mun. Chișinău, str. Uzinelor, 4/2, etaj 4, of. 4, MD 2023, certificat de acreditare Nr. LÎ - 101 din 31.07.2015, eliberat de CNA "MOLDAC";

INFORMAȚIE SUPPLEMENTARĂ:

Sistemul 3+. Evaluarea de supraveghere se va efectua o dată la 6 (sase) luni de către OC "CertMatCon".  
Certificatul este valabil doar în cazul asigurării cu informație în limba de stat la fiecare ambalaj/unitate de produs conform legislației în vigoare. Contract de prestări servicii Nr. 877 din 13.10.2017.

Titularul prezentului certificat este obligat să aplice marca națională de conformitate SM pe produsele specificate în prezentul  
certificat

Seria A № 008091



Conducătorul OC

Gopia Corectă  
Originalului  
PUHA Ion



**În atenția antreprenorilor și organelor de control!**  
Copiile certificatelor de conformitate se legalizează în modul stabilit de  
OC „CERTMATCON”, informații pe [www.certmatcon.md](http://www.certmatcon.md)

Falsificarea certificatelor se pedepsește conform legislației



SM SR EN ISO/IEC 17065:2013  
OCpr-049**CERTIFICAT DE CONFORMITATE**

Nr. de înregistrare

OCpr - 049 13 C001101-19

Data emiterii: 30 iulie 2019

Valabil pînă la: 30 iulie 2020

ORGANISMUL DE CERTIFICARE OCpr - 049

CERTMATCON mun. Chișinău, str. Uzinelor, 4/2, etaj 4, of. 4, MD2023, tel. 022-903-001; cell. 078-191-001,  
e-mail: [office@certmatcon.md](mailto:office@certmatcon.md), [WWW.CERTMATCON.MD](http://WWW.CERTMATCON.MD).**PRIN PREZENTUL DOCUMENT SE CONFIRMĂ FAPTUL, CĂ PRODUSELE IDENTIFICATE AS TFEL:  
DENUMIREA / DESCRIEREA**

Articole liniare din clorură de polivinil, pentru construcții.

Contract Nr. 25-2018 din 20.11.2018 cu

ЧП "Кропива Елена Владимировна", Ucraina.

Codul NCM  
3925**SÎNT CONFORME CU CERINȚELE OBLIGATORII STABILITE ÎN :**

RNI 06-5.3.35:2001 pct. 2.2.

**PRODUCĂTOR**

ЧП "Кропива Елена Владимировна", Ucraina.

Codul țării  
UA**SOLICITANT**

"PEISAJ-ART" S.R.L., bd. Ștefan cel Mare, 64-24, mun. Chișinău, Republica Moldova.

Codul IDNO  
1004600020153**CERTIFICATUL ESTE ELIBERAT ÎN BAZA**

Raport de evaluare final Nr. 352 din 29.07.2019 eliberat de OC "CertMatCon", mun. Chișinău, str. Uzinelor, 4/2, etaj 4, of. 4, MD 2023, certificat de acreditare Nr. OCpr.-049 valabil pînă la 07.05.2022, eliberat de CNA "MOLDAC";

Raport de încercări Nr. 406/5 din 22.07.2019 eliberat de LÎ din cadrul "CertMatCon" SRL, mun. Chișinău, str. Uzinelor, 4/2, etaj 4, of. 4, MD 2023, certificat de acreditare Nr. LÎ - 101 din 31.07.2015, eliberat de CNA "MOLDAC";

**INFORMAȚIE SUPLIMENTARĂ:**Sistemul 3+. Evaluarea de supraveghere se va efectua o dată la 6 (sase) luni de către OC "CertMatCon".  
Certificatul este valabil doar în cazul asigurării cu informație în limba de stat la fiecare ambalaj/unitate de produs conform legislației în vigoare. Contract de prestări servicii Nr. 877 din 13.10.2017.Titularul prezentului certificat este obligat să aplice marca națională de conformitate SM pe produsele specificate în prezentul  
certificat

Seria A № 008087



Conducătorul OC

  
Originalul

PUHA Ion

**În atenția antreprenorilor și organelor de control!**  
Copiile certificatelor de conformitate se legalizează în modul stabilit de  
OC „CERTMATCON“, informații pe [www.certmatcon.md](http://www.certmatcon.md)

Falsificarea certificatelor se pedepsește conform legislației



SM SR EN ISO/IEC 17065:2013  
OCpr-049**CERTIFICAT DE CONFORMITATE**

Nr. de înregistrare

OCpr - 049 13 C001014-19

Data emiterii: 19 aprilie 2019

Valabil pînă la: 19 aprilie 2020

ORGANISMUL DE CERTIFICARE OCpr - 049

CERTMATCON mun. Chișinău, str. Uzinelor, 4/2, etaj 4, of. 4, MD2023, tel. 022-903-001; cell. 078-191-001,  
e-mail: [office@certmatcon.md](mailto:office@certmatcon.md), [WWW.CERTMATCON.MD](http://WWW.CERTMATCON.MD).PRIN PREZENTUL DOCUMENT SE CONFIRMĂ FAPTUL, CĂ PRODUSELE IDENTIFICATE ASTFEL:  
DENUMIREA / DESCRIEREA

Plăci din ipsos pentru tavane suspendate, dimensiuni: 595x595x7 mm.

Contract f/n din 01.01.2018 cu "China Top Building Materials International Corp.". China.

Codul NCM  
6809JUST  
OC „CertMatCon“

SÎNT CONFORME CU CERINȚELE OBLIGATORII STABILITE ÎN :

Ordin nr.381 din 31.07.2018, Cu privire la aprobarea Regulamentului privind procedura generală de evaluare a conformității produselor pentru construcții, utilizată în perioada de tranziție la standardele armonizate, conform HG nr.913 din 25.06.2016, GOST 6266-97 (anulat) pct. 4, 5.1 tab. 3, pct. 5.2.1 tab. 4, pct. 5.2.5, 5.3, 9.5, RNI 06-5.3.35:2001 pct. 2.2.

PRODUCĂTOR

"China Top Building Materials (HK)" Ltd., China.

Codul țării  
CN

SOLICITANT

"PEISAJ-ART" SRL., bd. Ștefan cel Mare, 64-24,  
mun. Chișinău, Republica Moldova.Codul IDNO  
1004600020153

CERTIFICATUL ESTE ELIBERAT ÎN BAZA

Raport de evaluare final Nr. 265 din 19.04.2019 eliberat de OC "CertMatCon", mun. Chișinău, str. Uzinelor, 4/2, etaj 4, of. 4, MD 2023, certificat de acreditare Nr. OCpr-049 valabil pînă la 07.05.2022, eliberat de CNA "MOLDAC"; Raport de încercări Nr. 25 din 19.04.2019, eliberat de LÎ "CIPC Incere Test" SRL, mun. Chișinău, str. Varnița, 16/1. Raport de încercări Nr. 369/7 din 09.04.2019, eliberat de LÎ din cadrul "CertMatCon" SRL, mun. Chișinău, str. Uzinelor, 4/2, etaj 4, of. 4, MD 2023, certificat de acreditare Nr. LÎ - 101 valabil pînă la 30.07.2019, eliberat de CNA "MOLDAC".

INFORMAȚIE SUPPLEMENTARĂ:

Sistemul 3+. Certificatul este valabil doar în cazul asigurării cu informație în limba de stat la fiecare ambalaj/unitate de produs conform legislației în vigoare. Evaluarea de supraveghere se va efectua o dată la 6 (sase) luni de către OC "CertMatCon". Contract de prestări servicii Nr. 877 din 13.10.2017.

Titularul prezentului certificat este obligat să aplice marea națională de conformitate SM pe produsele specificate în prezentul certificat

Seria A № 007530



Conducătorul OC

Puha I.

In atenția antreprenorilor și organelor de control!  
Copiile certificatelor de conformitate se legalizează în modul stabilit de  
OC „CERTMATCON“, informații pe [www.certmatcon.md](http://www.certmatcon.md)

Falsificarea certificatelor se pedepsește conform legislației

WWW.CERTMATCON.MD  
ORGANISM DE CERTIFICARE PRODUSE CERTMATCON ORGANISM DE CERTIFICARE PRODUSE CERTMATCON



# CERTIFICAT DE CONFORMITATE

EXPERTIZA TEHNICĂ ȘI VERIFICARE  
Centrul de Știință și Expertiză Tehnică "MOLDTESTENERGO"  
MD 2071, mun. Chișinău, str. Deleanu, 7/6, of. 10, tel. (022) 74-92-29

«PANELECTRO S.R.L.»  
c/f 10026000/1373  
**COPIA CORESPUNDE ORIGINALULUI**

Nr. de înregistrare CȘET MTE 26 13C 825-20

Data eliberării: 25 aprilie 2020

Valabil pînă la: 24 aprilie 2021

PRIN PREZENTUL DOCUMENT SE CONFIRMĂ FAPTUL, CĂ PRODUSELE IDENTIFICATE ASTFEL:  
DENUMIREA /DESCRIEREA

Codul NM MD  
**9405 10 989**

Светильники потолочные и арматура к ним моделей: PL-420E/TV, PL-420/TV, PL-420CS/TV, PL- 420ECS/TV, PL-408CL/A, PL-408L/A, PL-240CS/V, PL-240R, PL-240ER, PL-240, PL-240E, PL-D 2X36W, PL-D 2X36WE, PL-Y 2X36W, PL-L1 2X36W, PL-L2 2X36W, PL-D 1X36W, PL-D 1X36WE, PL-220CS/V, PL-140, PL-140E, PL-140R, PL-D 1X18W, PL-D 2X18W, PL-D 2X18WE, PL-L1 2X18W, PL-L2 2X18W, PL-230R, PL-130R, PL-T58ZS, PL-SLS, PL-DI S.PL-DLR, PL-T58E, PL-115E, PL-118ER, PL-130ER, PL-140ER, PL-T514ZS, PL-T521ZS, PL-T514ML, PL-SL-100, PL-TS, PL-CS, PL-SLT 50-160W, PL-SLO12 70-400W, PL420CS/V, PL-258CS/V, PL 420/TVL, PL-240CS/VL, PL-420CS/VL, PL-240ERL, PL-UL, PL-US, PL-UL CS, PL-US CS, PL-PG, PL-PS, PL-PM, PL-PE, PL-EX, PL-PU, PL-SLG, PL-SLD, PL-CL, PL-DPL, PL-DLC, PL-T504S-16S, PL-T504-16, PL-GS2X36WL, PL-GS1X36WL, PL-GS2X18WL, PL-GS1X18WL, PL-DS, PL-SLC, PL-MINI AVARIE, PL-HBB, PL-HB, PL-SLA, PL-Y(B), PL-DS3, PL-DX, PL-L118L, PL-L136L, PL-OS20L, PL-OS40L, PL-FP18L, PL-FP36L **mărcii comerciale "PANLIGHT"**



Contract de livrare № 10082017 din 10.08.2017

SÎNT CONFORME CU CERINȚELE OBLIGATORII STABILITE ÎN:  
**Securitate SM SR EN 60598-2-1:2010**

PRODUCĂTOR  
SHUNDE DISTRICT FOSHAN CITY ELECTRICAL APPLIANCE CO., LTD.  
Dawan Industrial, Ieliu town, Shunde District, Foshan City, Guangdong Province, China

Codul țării  
CN

SOLICITANT  
**SRL "PANELECTRO"**,  
RM, mun. Chișinău, bul. Mircea cel Bătrîn 10, ap. 17.

Codul CUIO  
**40011427**

CERTIFICATUL ESTE ELIBERAT ÎN BAZA:  
Procesului-verbal de verificare nr. 8057/02/19 din 03.04.2019 eliberat de laborator de încercări  
„Certificare” atestat de acreditare Nr. SA MD CAECP LÎ 02036

Actului de identificare № 391/020 din 15.04.2020

INFORMAȚIE SUPLIMENTARĂ:  
Evaluarea periodică de expertiză a produselor va fi efectuată de CȘET „Moldtestenergo” o dată pe an

Directorul CȘET “MOLDTESTENERGO”  
D.ș.t.  
I.ș.



M. Guraevschi

Copile prezentului certificat MTE legalizează în modul stabilit de Centrul de știință și Expertiză Tehnică "MOLDTESTENERGO"

Digitally signed by Busuioc-Dragoi Olesia  
Date: 2020.07.19 14:31:51 EEST  
Reason: MoldSign Signature  
Location: Moldova





CENTRUL TEHNIC PENTRU SECURITATE  
INDUSTRIALĂ ȘI CERTIFICARE SRL



**CERTIFICAT DE CONFORMITATE**

Nr. de înregistrare

OCP<sub>GSP</sub> MD 015 13C 47175-20

Data emiterii 21 februarie 2020

Valabil până la 21 februarie 2021



**ORGANISMUL DE CERTIFICARE A PRODUSELOR CU GRAD SPORIT DE PERICOL**  
din cadrul SRL "Centrul Tehnic pentru Securitate Industrială și Certificare".  
certificat de acreditare OCpr-015. MD-2004, mun. Chișinău, str. S.Lazo, 48, tel.: 022208156, 022208186

PRIN PREZENTUL DOCUMENT SE CONFIRMĂ FAPTUL, CA PRODUSELE IDENTIFICATE AȘTEFL:

**DENUMIREA / DESCRIEREA**

Cabluri și conductoare electrice în sortiment, marca comercială «Азовкабель»,  
modele: АВВГ, ВВГ, АВВГ-П, ВВГ-П, АВВГнг, ВВГнг, ВВГ-Пнг, ВВГзнг,  
ВВГнгд-LS, ВВП, СИП, ПВС, ПВ, ШВВИ, АПВ, КГНВ, КВВГ, КВВГнг,  
livrarea conform contractului nr.0708 din 07.08.2019,  
păstrarea depozitul firmei (RM, mun. Chișinău, str. Petricani, 202)

Codul NC MD  
8544

**SUNT CONFORME CU CERINȚELE OBLIGATORII STABILITE ÎN**  
GOST 16442:80 (cap. 1.2, 2.2.1-2.2.4, 2.2.8, 2.2.10, 6.1-6.4, GOST 22483, cap.2.3.1, 2.3.2, 2.3.5), SM IEC  
60227-5:2016 (cap.6, 6.2), SM CEI 60227-1:2014 (cap.4, pct.4.1, 5.1.2, 5.6.1, cap. 6.1, 6.3.1, 6.3.2-6.3.4, 6.4)

**PRODUCĂTOR**

ЧАО "АЗОВКАБЕЛЬ", or. Berdeansc, Ucraina

Codul țării  
UA

**CLIENT**

"PANELECTRO" SRL,  
RM, mun. Chișinău, str. Mircea cel Bătrîn, 10, of. 17, tel. (022)312370

Codul IDNO  
1002600011373

**CERTIFICATUL ESTE ELIBERAT ÎN BAZA**

Raportului de identificare nr.10/0143 din 17.02.2020.  
Rapoartelor de încercări nr.8744/02/20, 8745/02/20 din 20.02.2020,  
eliberate de LI "CERTIFICARE", certificat de acreditare nr.LI-076  
Raportului de evaluare nr. 10b/038-ev din 20.02.2020.

**INFORMAȚIE SUPLIMENTARĂ**

Schema de tip 2.  
Este stabilită 1 supraveghere cu identificarea de către OC PGSP a fiecărui lot de produse importate.  
Produsele date se comercializează numai în prezența informației în limba de stat.

Seria C nr. 004888



Conducătorul  
organismului de certificare

*N. Manolov*  
Nicolai Manolov

*În atenția antreprenorilor și organelor de control!  
Copiile certificatului de conformitate se legalizează în modul stabilit de  
Organismul de Certificare a Produselor cu Grad Sporit de Pericol*

CT SIC

CENTRUL TEHNIC PENTRU SECURITATE  
INDUSTRIALĂ ȘI CERTIFICARE SRL

«PANELECTRO S.R.L.»  
c/f 1002600011373  
**COPIA CORESPUNDE  
ORIGINALULUI**

## CERTIFICAT DE CONFORMITATE

Nr. de înregistrare **OCP<sub>GSP</sub> MD 015 13C 46422 - 19**

Data emiterii **27 februarie 2019** Valabil până la **27 februarie 2020**

### ORGANISMUL DE CERTIFICARE

A PRODUSELOR CU GRAD SPORIT DE PERICOL din cadrul  
SRL "Centrul Tehnic pentru Securitate Industrială și Certificare"  
MD-2004, or.Chîșinău, str.S.Lazo,48, tel.022208156, tel.022208186

PRIN PREZENTUL DOCUMENT SE CONFIRMĂ FAPTUL CĂ PRODUSELE IDENTIFICATE ASTFEL:

**DENUMIREA/DESCRIEREA** Cabluri și conductoare electrice în  
sortiment,

**Codul NC MD**  
8544

marca comercială "Elektrotehnika";

livrarea conform contractului nr.8 din 21.02.2018;

modelele: "АВВГ, ВВГ, АВВГ-П, ВВГ-П, АВВГнг, ВВГнг, АВВГ-Пнг, ВВГ-Пнг, АВВГэнг, ВВГэнг,  
АВВГнгд-LS, ВВГнгд-LS, АВВГ-Пнгд-LS, ВВГ-Пнг-LS, СИП-1т, СИП-1сш, СИП-1сшнг, СИП-2т,  
СИП-2сш, СИП-2сшнг, СИП-4, СИП-4т, СИП-4сш, СИП-4сшнг, СИП-5, СИП-5нг, ПВС, ПВ,  
ШВВП"; păstrarea - depozitul firmei (mun.Chîșinău, str.Petricani 202)

**SÎNT CONFORME CU CERINȚELE OBLIGATORII STABILITE ÎN**  
SM CEI 60227-5:2014 cap.6.1-6.2, 6.3.1-6.3.4, 6.4;

**PRODUCĂTOR** ООО ПП "ЭЛЕКТРОТЕХНИКА", Ucraina  
or.Zaporojie

**Codul țării**  
UA

**CLIENT** "PANELECTRO" SRL

**Codul IDNO**  
1002600011373

mun.Chîșinău, str.Mircea cel Bătrîn 107, of.17  
tel.: 022 31-23-70

### CERTIFICATUL ESTE ELIBERAT ÎN BAZA

Raportului de încercări Nr.7982/02/19 din 25.02.2019,  
LI "CERTIFICARE" SRL, certif. de acreditare Nr.LI-076

Raportului de identificare a produselor Nr.10/0111 din 20.02.2019.

Raportului de evaluare Nr.10b/052-ev din 26.02.2019.

**INFORMAȚIE SUPLIMENTARĂ** Este stabilită 1 supraveghere cu identificarea de către  
OC PGSP (10) a fiecărui lot de produse importate

Schema de tip 2.

Produsele date se comercializează numai în prezența informației în limba de stat.

Seria C nr. 004611



Producătorul  
Organismului de certificare

N.Manolov

*În atenția antreprenorilor și organelor de control!*  
Copiile certificatului de conformitate se legalizează în modul stabilit de  
Organismul de Certificare a Produselor cu Grad Sporit de Pericol

CT SIC

CENTRUL TEHNIC PENTRU SECURITATE  
INDUSTRIALĂ ȘI CERTIFICARE SRL

«PANELECTRO S.R.L.»  
c/1 1002600011373  
COPIA CORESPUNDE  
ORIGINALULUI

## CERTIFICAT DE CONFORMITATE

Nr. de înregistrare

OCP<sub>GSP</sub> MD 015 13C 47252-20

Data emiterii  
30 martie 2020

Valabil pînă la 30 martie 2021

**ORGANISMUL DE CERTIFICARE A PRODUSELOR CU GRAD SPORIT DE PERICOL**  
din cadrul SRL "Centrul Tehnic pentru Securitate Industrială și Certificare",  
MD-2004, mun. Chișinău, str. S.Lazo, 48, tel.: 022208156, 022208186

PRIN PREZENTUL DOCUMENT SE CONFIRMĂ FAPTUL, CĂ PRODUSELE IDENTIFICATE ASTFEL:

**DENUMIREA / DESCRIEREA**

Echipamente electrice în sortiment, mărcile comerciale: „EKF”, „Panlight”,  
tipurile produselor, modele - conform anexei (13 poziții);  
livrarea conform contractului nr.7 din 23.05.2017;  
păstrarea - depozitul firmei: RM, mun. Chișinău, str. Petricani, 202.

Codul NC MD  
8536

**SUNT CONFORME CU CERINȚELE OBLIGATORII STABILITE ÎN**  
SM SR EN 60898-1:2010 (cap. 5, pct.5.1, cap.6, pct.6.1, cap.8, pct.8.1.2, 8.1.3, 8.1.4, 8.1.4.1, 8.1.4.3, 8.1.4,  
8.1.5, 8.1.5.1, 8.1.5.2, 8.1.5.3, 8.1.5.4, 8.1.5.5, 8.1.5.6, 8.1.5.7, 8.1.5.8, 8.1.5.9, 8.1.5.10, cap.8.2, pct.8.2.1).

**PRODUCĂTOR**

"ZHEJIANG ZHIMING ELECTRIC IMP.&EXP.CO.LTD", China

Codul țării  
CN

**CLIENT**

"PANELECTRO" SRL,  
RM, mun. Chișinău, str. Mircea cel Bătrîn, 10, of. 17, tel. (022) 312370

Codul IDNO  
1002600011373

**CERTIFICATUL ESTE ELIBERAT ÎN BAZA**

Raportului de identificare nr.10/0180 din 10.03.2020,  
Raportului de încercări nr.8836/02/20 din 13.03.2020,  
eliberat de LÎ "CERTIFICARE", certificat de acreditare nr.LÎ-076.  
Raportului de evaluare nr.10b/076-cv din 26.03.2020.

**INFORMAȚIE SUPLIMENTARĂ**

Schema de tip 2.  
Este stabilită 1 supraveghere cu identificarea de către OC PGSP a fiecărui lot de produse importate.  
Produsele date se comercializează numai în prezența informației în limba de stat.  
Certificatul este valabil numai în prezența anexei la certificatul dat.

Seria C nr. 004873



Conducătorul  
Organismului de certificare

Nicolai Manolov

*In atenția antreprenorilor și organelor de control!*  
Copiile certificatului de conformitate se legalizează în modul stabilit de  
Organismul de Certificare a Produselor cu Grad Sporit de Pericol

**CENTRUL TEHNIC PENTRU SECURITATE  
INDUSTRIALĂ ȘI CERTIFICARE SRL**

«PANELECTRO S.R.L.»  
CIF 1002885011373  
**COPIA CORESPUNDE  
ORIGINALULUI**  
30.03.2020

Filă      Filă  
**Anexă**  
la **certificatul de conformitate**  
NCP<sub>GSP</sub> MD 015 13C 47252-20

Lista produselor concrete  
asupra cărora se extinde acțiunea certificatului de conformitate



Nr.	Tipurile produselor	Modele
1	Înterupătoare automate	BA
2	Elemente pentru protecția circuitelor electrice pentru o tensiune de peste 125A	UVRE
3	Șiguranțe și înteruptoare cu elemente fuzibile pentru o intensitate peste 63A	PPH
4	Dulii pentru lămpi în asortiment	FUS
5	Redresoare	PKE
6	Conaxiuni și elemente de contact pentru fire și cabluri-cleme/conexe	PM, CMK, ККИ, KCB, JXB, JXB-S, plc-smk, plc-kvs, plc-KK, plc-jxb, plc-ek, kkil, ke, sv, tb, tk, tc, LPEP, LP, PA, CS, PS
7	Comutatoare pentru o tensiune mai mare de 60V, în sortiment	SL, LA, XB, ENV, ERV, EVF, EIV, EFZ
8	Prize și fișe de curent, de uz casnic în sortiment	RD, RDE, ENR, ERR, ERK, RPS, EFR, AYS, tb-s, tz, vk, ku, vp, vpk
9	Disjunctoare, pentru o tensiune de peste 63A în sortiment	160/63A 3P 150/125A 3P 250/250A 3P 400/400A 3P 100/100A 3P 250/160A 1P
10	Contactoare electromecanice KMЭK	ctrk-s, TB, TC, TK, 10PIN, 2PIN, 3PIN
11	Înterupătoare electronice, inclusiv înterupătoare electronice izolate termic, care constau dintr-un tranzistor și un circuit logic (tehnologie chip-on-chip)	AE, AEA, AELA, APBB, AS, BA, BS, LA, SW, ABLFS, LAY, ANC, ANLC, BD, BG, BJ, SW2C, ALC, ALCLR, AC, AKS, AD, ED
12	Aparatură pentru comutarea, tăierea, protecția, bransarea, racordarea sau conectarea circuitelor electrice (Comutatoare, relee, șiguranțe, regulatoare de undă, fișe, prize de curent, dulii pentru lămpi și alți conectori, cutii de joncțiune), pentru o tensiune de maximum 1 000 volți; conectori pentru fibre optice, fascicule sau cabluri de fibre optice	KMЭЛ, PROxima, KMЭ Basic, KMЭ c PTЭ IP65 cu indicator PROxima, RBP-35 50, RBP-95-100, plc-jxb-st, bzd, sn, PIN, FORK, N, PE, OPEX, F2007, NC, HКИ, HВИБ GL, GT, GTY, DL, DT, JG
13	Relee în sortiment	ILR, rio-1, rio-2, RT, RVF, MRV, MRVA, rvb, rkf, rel

Seria C nr. 002076



Conducătorul  
organismului de certificare

*W. Manolov*

Nicolai Manolov

*Anexa nu este valabilă în lipsa certificatului de conformitate*

**CERTIFICAT DE CONFORMITATE**

Nr. de înregistrare

**OCpr - 049 11 A008662-18**

Data emiterii: 03 septembrie 2018

Valabil pînă la: 31 decembrie 2020

SM SR EN ISO/CEI 17065  
OCpr-049

ORGANISMUL DE CERTIFICARE OCpr - 049

CERTMATCON mun. Chișinău, str. Uzinelor, 9, of. 15, MD2023, tel. 022-903-001; cell. 078-191-001,  
e-mail: [office@certmatcon.md](mailto:office@certmatcon.md), [WWW.CERTMATCON.MD](http://WWW.CERTMATCON.MD).PRIN PREZENTUL DOCUMENT SE CONFIRMĂ FAPTUL, CĂ PRODUSELE IDENTIFICATE ASTFEL:  
DENUMIREA / DESCRIEREAAmestec uscat pe baza de ciment, pentru construcții, a să vedea anexa 32 poziții,  
fabricat conform cerințelor SM 262:2005.Codul NCM  
3214**SÎNT CONFORME CU CERINȚELE OBLIGATORII STABILITE ÎN :**

Ordin nr.381 din 31.07.2018, Cu privire la aprobarea Regulamentului privind procedura generală de evaluare a conformității produselor pentru construcții, utilizată în perioada de tranziție la standardele armonizate, conform HG nr.913 din 25.06.2016; SM 262:2005 pct. 4.2.1.1, 4.2.1.2, 4.2.1.3, 4.2.1.4, 4.2.1.5, 4.2.1.6, 4.2.1.7, 4.6, 4.7; RNI 06-5.3.35:2001 pct. 2.2

**PRODUCĂTOR**"SUPRATEN", S.A.  
str. Petricani, 84, mun. Chișinău, Republica Moldova,  
Producere: str. M. Manole, 9; str. Transnistria, 5/1, mun. Chișinău.Codul țării  
MD**SOLICITANT**

Producătorul.

Codul IDNO  
1003600005791**CERTIFICATUL ESTE ELIBERAT ÎN BAZA**

Raport de evaluare final Nr. 0398 din 03.09.2018, eliberat OC "CertMatCon", mun. Chișinău, str. Uzinelor, 9, of. 15, MD 2023, certificat de acreditare Nr. OCpr.-049 valabil pînă la 07.05.2022, eliberat CNA "MOLDAC"; Rapoarte de încercări Nr.693/2, 693/3 din 03.09.2018, eliberate CÎICȘC "Incercom" ÎS, mun. Chișinău, str. Independenței, 6/1, certificat de acreditare Nr. LÎ-021 din 23.02.2018, valabil pînă la 22.02.2022, eliberat CNA "MOLDAC"; Raport de încercări Nr. 312/3 din 08.08.2018, eliberat LÎ din cadrul "CertMatCon" SRL, mun. Chișinău, str. Uzinelor, 9, of. 15, MD 2023, certificat de acreditare Nr. LÎ - 101, valabil pînă la 30.07.2019, eliberat CNA "MOLDAC".

**INFORMAȚIE SUPPLEMENTARĂ:**

Sistemul 2+. Evaluarea de supraveghere se va efectua una dată la 6 (șase) luni de către OC "CertMatCon". Certificatul este valabil doar în cazul asigurării procesului tehnologic, stabilit de către "SUPRATEN", S.A cu informație în limba de stat la fiecare ambalaj/unitate de produs conform legislației în vigoare.

Contract de prestări servicii Nr. 406 din 06.08.2014.

Titularul prezentului certificat este obligat să aplice marca națională de conformitate SM pe produsele specificate în prezentul certificat

Conducătorul OC

Puha I.

ia B № 0010855



**În atenția antreprenorilor și organelor de control!**  
**Produsele de conformitate se legalizează în modul stabilit de**  
**OC „CERTMATCON”, informații pe [www.certmatcon.md](http://www.certmatcon.md)**

Titularii certificatelor se pedepsește conform legislației





**Anexă**

Fila 1 File 3

la certificatul de conformitate  
Nr. OCpr - 049 11 A008662-18 din:

03 septembrie 2018

Lista produselor concrete  
asupra cărora se extinde acțiunea certificatului de conformitate

Nr.	Denumirea produsului.	Tipuri.	Masa ,ambalaj
1	Chit pe baza de ciment	Fuga Profi Alb/Gri	1 kg., 3 kg., 5 kg. Saci din plastic
2	Chit pe baza de ciment	Fuga Alb /Gri	1 kg, 3kg, 5 kg , saci din plastic
3	Tencuiala pe baza de ciment	SV 75	25 kg. Saci
4	Tencuiala pe baza de ciment	CȘM -50	30 kg., Saci
5	Glet pe baza de ciment pentru lucrări la interior și exterior.	Fasad Alb/Gri	17 kg., Saci.
6	Glet pe baza de ciment pentru lucrări la interior și exterior.	Otkos	15 kg., Saci.
7	Adeziv pe baza de ciment.	Class Porțelanat (Alb)	5 kg., 25 kg., Saci.
8	Adeziv pe baza de ciment.	Termocamin.	25 kg., Saci.
9	Adeziv hidroizolant pe baza de ciment.	Kalmatron A Alb/Gri	30 kg., Saci.
10	Întăritor pentru pardoseli din beton pe baza de ciment.	Toping.	25 kg., Saci.
11	Șapa autonivelantă pe baza de liant complex special	Nivelir Universal	25 kg., Saci.
12	Tencuială decorativă pe baza de ciment.	Coroed-20 Siliconat.	25 kg., Saci
13	Mortar de tencuială pe baza de ciment	Optim.	30 kg. saci.
14	Mortar de tencuială pe baza	Zidar.	30 kg. saci.

Seria B-000615

Conducătorul organismului  
de certificare

Puha I.

Anexa nu este valabilă în lipsa certificatului de conformitate

**Anexă**

Fila 2 File 3

la **certificatul de conformitate**  
Nr. OCpr - 049 11 A008662-18 din:

03 septembrie 2018

Lista produselor concrete  
asupra cărora se extinde acțiunea certificatului de conformitate

Nr.	Denumirea produsului.	Tipuri.	Masa ,ambalaj
	de ciment		
15	Adeziv pe baza de ciment	Class Optimal	25 kg. saci.
16	Adeziv pe baza de ciment	Class Inter	5 kg.,25 kg. saci.
17	Adeziv pe baza de ciment	Class Universal	25 kg. saci
18	Adeziv pe baza de ciment	Class Naș.	5 kg., 25 kg. saci.
19	Adeziv pe baza de ciment	Naș Baund.	25 kg. saci.
20	Adeziv pe baza de ciment	Class Extra (Gri)	25 kg. saci.
21	Adeziv pe baza de ciment	Class Porcelanat (Gri).	5 kg.,25 kg. saci.
22	Adeziv pe baza de ciment	Polifix Universal	25 kg. saci.
23	Adeziv pe baza de ciment	Poliizol.	25 kg. saci.
24	Adeziv pe baza de ciment	Izopol.	25 kg. saci.
25	Adeziv pe baza de ciment	Class Polistirol.	25 kg. saci.
26	Amestec hidroizolant pe bază de ciment	Hidroctop	25 kg. saci.
27	Adeziv pe baza de ciment	Izomin Universal.	25 kg. saci.

Puha I.

Conducătorul organismului  
de certificare

Anexa nu este valabilă în lipsa certificatului de conformitate

**Anexă**Fila File  
3 3la certificatul de conformitate  
Nr. OCpr - 049 11 A008662-18 din:

03 septembrie 2018

Lista produselor concrete  
asupra cărora se extinde acțiunea certificatului de conformitate

Nr.	Denumirea produsului.	Tipuri.	Masa ,ambalaj
28	Adeziv pe baza de ciment	Bazalt.	25 kg. saci.
29	Amestec pe baza de ciment pentru șape.	Savana.	30 kg. saci.
30	Chit pe baza de ciment.	Fuganmertel (Iasomie, Vanilie, Piersic, Bej, Gri, Caramel, Bleu, Albastru, Măr Verde, Ciocolată, Roșu, Cărămiziu, Cafeniu, Beton, Gri Închis, Negru.	1 kg., 3 kg. căldări de plastic.
31	Adeziv pe baza de ciment .	Class Extra (Alb)	25 kg., Saci.
32	Chit pe baza de ciment	Fuganmertel Alb	1 kg., 3 kg. Căldari din plastic.

Seria B № 000617

Conducătorul organismului  
de certificare

Puha I.

Anexa nu este valabilă în lipsa certificatului de conformitate



# СЕРТИФИКАТ СООТВЕТСТВИЯ

Регистрационный номер OCpr - 049 11 A008662-18

Дата выдачи: 03 сентября 2018

Действителен до: 31 декабря 2020

SM SR EN ISO/CEI 17065

ОРГАН ПО СЕРТИФИКАЦИИ OCpr - 049

CERTMATCON мун. Кишинэу, ул. Узинелор, 9, оф. 15, MD2023, тел. 022-903-001; моб. 078-191-001,  
e-mail: [office@certmatcon.md](mailto:office@certmatcon.md), [WWW.CERTMATCON.MD](http://WWW.CERTMATCON.MD).

НАСТОЯЩИМ ДОКУМЕНТОМ УДОСТОВЕРЯЕТСЯ, ЧТО ПРОДУКЦИЯ, ИДЕНТИФИЦИРОВАННАЯ КАК:  
НАИМЕНОВАНИЕ / ОПИСАНИЕ

Смеси сухие на цементной основе строительные, см. приложение 32 позиций,  
производимые в соответствии с требованиями SM 262:2005.

Код NM MD

3214

СООТВЕТСТВУЕТ ОБЯЗАТЕЛЬНЫМ ТРЕБОВАНИЯМ, УСТАНОВЛЕННЫМ В:

Приказом № 381 от 31.07.2018, "Об общей процедуре по оценке соответствия строительной продукции, используемой в переходный период к гармонизированным стандартам в соответствии с Постановлением Правительства № 913 от 25 июля 2016 года; SM 262:2005 п. 4.2.1.1, 4.2.1.2, 4.2.1.3, 4.2.1.4, 4.2.1.5, 4.2.1.6, 4.2.1.7, 4.6, 4.7; RNI 06-5.3.35:2001 п. 2.2.

ИЗГОТОВИТЕЛЬ

"SUPRATEN", S.A.

ул. Петрикань, 84, мун. Кишинэу, Республика Молдова.

Производство: ул. М. Маноле, 9; ул. Транснистрия, 5/1, мун. Кишинэу.

Код страны

MD

ЗАЯВИТЕЛЬ

Изготовитель.

Код ОКПО

1003600005791

СЕРТИФИКАТ ВЫДАН НА ОСНОВАНИИ

Акта заключительной оценки № 0398 от 03.09.2018, выданного ОС "CertMatCon", мун. Кишинэу, ул. Узинелор, 9, оф. 15, MD 2023, сертификат аккредитации №. OCpr.-049 действителен до 07.05.2022, выданный CNA "MOLDAC"; Протоколов испытаний №.693/2, 693/3 от 03.09.2018, выданных Испытательным Центром в составе ICȘC "Incercom" ÎS, мун. Кишинэу, ул. Индепенденций, 6/1, сертификат аккредитации № LI-021 от 06.02.2014 действительный до 22.02.2022, выданный CNA "MOLDAC"; Протокола испытаний № 312/3 от 08.08.2018, выданного ИЛ в составе "CertMatCon" SRL, мун. Кишинэу, ул. Узинелор, 9, оф. 15, MD 2023 сертификат аккредитации № LI - 101, действительный до 30.07.2019, выданный CNA "MOLDAC".

ДОПОЛНИТЕЛЬНАЯ ИНФОРМАЦИЯ:

Схема сертификации 2+. Периодическая оценка осуществляется один раз в 6 (шесть) месяцев ОС „CertMatCon”. Сертификат действителен в случае обеспечения технологического процесса, установленного "SUPRATEN" S.A. и обеспечения информацией на государственном языке каждой упаковки продукции, согласно действующему законодательству.

Договор на оказание услуг № 406 от 06.08.2014.

Обладатель данного сертификата обязан наносить национальный знак соответствия SM на продукцию, указанную в настоящем сертификате

Руководитель ОС

Пуха И.



Внимание предпринимателей и контролирующих органов!  
Копии сертификата соответствия легализуются в соответствии с правилами установленными ОС „CERTMATCON“, информация на [www.certmatcon.md](http://www.certmatcon.md)

Подделка сертификатов преследуется по закону



# Приложение

Лист 1 из 3 листов

к сертификату соответствия  
№ OCpr - 049 11 A008662-18 от:

03 сентября 2018

Перечень конкретной продукции, на которую распространяется действие сертификата соответствия

№	Наименование.	Тип.	Количество.упаковка.
1	Шпатлевка на базе цемента	Fuga Profi Alb /Gri	1 кг.,3 кг, мешки пластиковые
2	Шпатлевка на базе цемента	Fuga Alb /Gri	1 кг.,3 кг,5 кг. мешки пластиковые
3	Штукатурка на базе цемента	SV 75	25 кг.мешки.
4	Штукатурка на базе цемента	CŞM -50	30 кг., мешки.
5	Шпатлевка на базе цемента для внутренних и наружных работ.	Fasad Alb/Gri	17 кг., мешки.
6	Шпатлевка на базе цемента для внутренних и наружных работ.	Otkos	15 кг., мешки.
7	Клей на базе цемента.	Class Porțelanat (Alb).	5 кг.,25 кг.,мешки.
8	Клей на базе цемента.	Termocamin.	25 кг.,Мешки.
9	Клей гидроизоляционный на базе цемента.	Kalmatron A Alb/Gri	30 кг., Мешки.
10	Отвердитель для бетонных стен на базе цемента.	Topping.	25 кг.,Мешки.
11	Стяжка универсальная на базе комплексного вяжущего.	Nivelir Universal	25 кг.,Мешки.

Seria B № 000615



Руководитель органа  
по сертификации

Пуха И.

# Приложение

Лист 3 Листов

к сертификату соответствия  
№ ОСрг-049 11 А008662-18

от:

03 сентября 2018

Перечень конкретной продукции, на которую распространяется действие сертификата соответствия

№	Наименование.	Тип.	Количество,упаковка.
12	Шпатлевка декоративная на базе цемента.	Coroed-20, Siliconat	25 кг.,Мешки.
13	Раствор строительный цементный шпукатурный.	Optim.	30 кг. мешки.
14	Раствор строительный цементный шпукатурный.	Zidar.	30 кг. мешки.
15	Клей на базе цемента	Class Optimal	25 кг. мешки.
16	Клей на базе цемента	Class Inter	25 кг. мешки.
17	Клей на базе цемента	Class Extra (Gri)	5 кг.,25 кг. мешки.
18	Клей на базе цемента	Class Universal.	25 кг. мешки.
19	Клей на базе цемента	Class Naş.	5 кг.,25 кг. мешки.
20	Клей на базе цемента	Naş Baund.	25 кг. мешки.
21	Клей на базе цемента	Class Porcelanat (Gri).	5 кг.,25 кг. мешки.
22	Клей на базе цемента	Polifix Universal.	25 кг. мешки.
23	Клей на базе цемента	Polizol.	25 кг. мешки.

Seria B № 000619



Руководитель органа  
по сертификации

 Пуха И.

# Приложение

Лист 3 Листов 3

к сертификату соответствия  
№ ОСпр - 049 11 А008662-18

от:

03 сентября 2018

Перечень конкретной продукции, на которую распространяется действие сертификата соответствия

№	Наименование.	Тип.	Количество,упаковка
24	Клей на базе цемента	Izopol.	25 кг. мешки.
25	Клей на базе цемента	Class Polistirol.	25 кг. мешки.
26	Гидроизоляционная смесь на базе цемента.	Hidrpostop	25 кг. мешки.
27	Клей на базе цемента	Izomin Universal.	25 кг. мешки.
28	Клей на базе цемента	Bazalt.	25 кг. мешки.
29	Смесь на базе цемента для стяжки.	Savana.	30 кг. мешки.
30	Шпатлевки цементные.	Fugamertel (las omie, Vanilie, Piersic, Bej, Gri, Caramel, Bleu, Albastru, Măr Verde, Ciocolată, Roșu, Cărmiziu, Cafeniu, Beton, Gri Închis, Negru.	1 кг., 3 кг. пластиковые ведра.
31	Клей на базе цемента .	Class Extra (Alb).	25 кг. мешки.
32	Шпатлевка на базе цемента	Fugamertel Alb	1 кг., 3 кг, ведра пластиковые



Seria B № 000617

Руководитель органа  
по сертификации

Пуха И.

**CERTIFICAT DE CONFORMITATE**

Nr. de înregistrare

**OCpr - 049 11 A008659-18**

Data emiterii: 30 august 2018

Valabil pînă la: 31 decembrie 2020

SM SR EN ISO/CEI 17065  
OCpr-049

ORGANISMUL DE CERTIFICARE OCpr - 049

CERTMATCON mun. Chișinău, str. Uzinelor, 9, of. 15, MD2023, tel. 022-903-001; cell. 078-191-001,  
e-mail: [office@certmatcon.md](mailto:office@certmatcon.md), [WWW.CERTMATCON.MD](http://WWW.CERTMATCON.MD).PRIN PREZENTUL DOCUMENT SE CONFIRMĂ FAPTUL, CĂ PRODUSELE IDENTIFICATE ASTFEL:  
DENUMIREA / DESCRIEREAAmestecuri uscate pe bază de ipsos, pentru construcții, a să vedea anexa 12 poziții,  
fabricate conform cerințelor SM 262:2005.Codul NCM  
2520

SÎNT CONFORME CU CERINȚELE OBLIGATORII STABILITE ÎN :

Ordin nr.381 din 31.07.2018, Cu privire la aprobarea Regulamentului privind procedura generală de evaluare a conformității produselor pentru construcții, utilizată în perioada de tranziție la standardele armonizate, conform HG nr.913 din 25.06.2016; SM 262:2005 pct. 4.2.1.1, 4.2.1.2, 4.2.1.3, 4.2.1.4, 4.2.1.5, 4.2.1.7, 4.6, 4.7; RNI 06-5.3.35:2001 pct. 2.2.

PRODUCĂTOR

"SUPRATEN", S.A.  
str. Petricani, 84, mun. Chișinău, Republica Moldova,  
Producere: str. M. Manoie, 9; str. Transnistria, 5/1, mun. Chișinău.Codul țării  
MD

SOLICITANT

Producătorul.

Codul IDNO  
1003600005791

CERTIFICATUL ESTE ELIBERAT ÎN BAZA

Raport de evaluare final Nr. 0399 din 24.08.2018, eliberat OC "CertMatCon", mun. Chișinău, str. Uzinelor, 9, of. 15, MD 2023, certificat de acreditare Nr. OCpr.-049 valabil pînă la 07.05.2022, eliberat CNA "MOLDAC"; Rapoarte de încercări Nr. 693, 0693/1 din 16.08.2018, eliberate CÎ ICȘC "Incercom" ÎS, mun. Chișinău, str. Independenței, 6/1, certificat de acreditare Nr. LÎ-021 din 23.02.2018, valabil pînă la 22.02.2022, eliberat CNA "MOLDAC"; Raport de încercări Nr. 312/2 din 06.08.2018, eliberat LÎ din cadrul "CertMatCon" SRL, mun. Chișinău, str. Uzinelor, 9, of. 15, MD 2023, certificat de acreditare Nr. LÎ - 101, valabil pînă la 30.07.2019, eliberat CNA "MOLDAC".

INFORMAȚIE SUPLIMENTARĂ:

Sistemul 2+. Evaluarea de supraveghere se va efectua una dată la 6 (șase) luni de către OC "CertMatCon". Certificatul este valabil doar în cazul asigurării procesul tehnologic, stabilit de către "SUPRATEN", S.A cu informație în limba de stat la fiecare ambalaj/unitate de produs conform legislației în vigoare.

Contract de prestări servicii Nr. 406 din 06.08.2014.

Titularul prezentului certificat este obligat să aplice marca națională de conformitate SM pe produsele specificate în prezentul certificat

Conducătorul OC

Puha I.



În atenția întreprinderilor și organelor de control!  
Copiile certificatelor de conformitate se legalizează în modul stabilit de  
CERTMATCON, informații pe [www.certmatcon.md](http://www.certmatcon.md)

Digitally signed by Busuioac-Drăgoi Olesca  
Date: 2020.07.19 14:31:22 EEST  
Reason: MoldSign Signature  
Location: Moldova

Falsificarea datelor se pedepsește conform legislației





**Anexă**Fila File  
1 1la certificatul de conformitate  
Nr. OCpr - 049 11 A008659-18 din:

30 august 2018

Lista produselor concrete  
asupra cărora se extinde acțiunea certificatului de conformitate

Nr.	Denumirea produsului.	Tipuri.	Masa, ambalaj.
1	Tencuială pe baza de ipsos	NOTA BENE	30 kg, saci
2	Tencuială pe baza de ipsos	MOHOLIT	30 kg, saci
3	Tencuială pe baza de ipsos	ORIZONT	30 kg, saci
4	Tencuială pe baza de ipsos	FAUR GIPS START	30 kg, saci
5	Tencuială pe baza de ipsos	SVG-100	30 kg, saci
6	Tencuială pe baza de ipsos	GȘM 15	30 kg, saci
7	Amestec uscat pe baza de ipsos	Meșter Fix	1 kg; 3 kg galeți de plastic
8	Glet pe baza de ipsos	Eurofin	5 kg; 18 kg, saci
9	Glet pe baza de liant polimeric	Finito SV +	5 kg; 20kg saci
10	Glet pe baza de liant polimeric	Eurofin SV +	5 kg; 20 kg saci
11	Glet pe baza de ipsos	Finito	18 kg, saci
12	Adeziv pe baza de ipsos	Fix	17 kg, saci

Seria B. N. 000616

Conducătorul organismului  
de certificare

Puha I.

Anexa nu este valabilă în lipsa certificatului de conformitate



# СЕРТИФИКАТ СООТВЕТСТВИЯ

Регистрационный номер **OCpr - 049 11 A008659-18**

Дата выдачи: 30 августа 2018

Действителен до: 31 декабря 2020

SM SR EN ISO/CEI 17065

ОРГАН ПО СЕРТИФИКАЦИИ **OCpr - 049**

**CERTMATCON** мун. Кишинэу, ул. Узинелор, 9, оф. 15, MD2023, тел. 022-903-001; моб. 078-191-001, e-mail: [office@certmatcon.md](mailto:office@certmatcon.md), [WWW.CERTMATCON.MD](http://WWW.CERTMATCON.MD).

НАСТОЯЩИМ ДОКУМЕНТОМ УДОСТОВЕРЯЕЯСЯ, ЧТО ПРОДУКЦИЯ, ИДЕНТИФИЦИРОВАННАЯ КАК:  
НАИМЕНОВАНИЕ / ОПИСАНИЕ

Смеси сухие на гипсовой основе строительные, см. приложение 12 позиций, производимые в соответствии с требованиями SM 262:2005.

Код NM MD  
2520

**СООТВЕТСТВУЕТ ОБЯЗАТЕЛЬНЫМ ТРЕБОВАНИЯМ, УСТАНОВЛЕННЫМ В:**

Приказе № 381 от 31.07.2018, "Об общей процедуре по оценке соответствия строительной продукции, используемой в переходный период к гармонизированным стандартам в соответствии с Постановлением Правительства № 913 от 25 июля 2016 года; SM 262:2004 п. 4.2.1.1, 4.2.1.2, 4.2.1.3, 4.2.1.4, 4.2.1.5, 4.2.1.7, 4.6, 4.7; RNI 06-5.3.35:2001 п. 2.2.

**ИЗГОТОВИТЕЛЬ**

"SUPRATEN", S.A.

ул. Петрикань, 84, мун. Кишинэу, Республика Молдова.

Производство: ул. М. Маноле, 9; ул. Транснистрия, 5/1, мун. Кишинэу.

Код страны  
MD

**ЗАЯВИТЕЛЬ**

Изготовитель.

Код ОКПО  
1003600005791

## СЕРТИФИКАТ ВЫДАН НА ОСНОВАНИИ

Акта заключительной оценки № 0399 от 24.08.2018, выданного ОС "CertMatCon", мун. Кишинэу, ул. Узинелор, 9, оф. 15, MD 2023, сертификат аккредитации №. OCpr.-049 действителен до 07.05.2022, выданный СНА "MOLDAC"; Протоколов испытаний №. 693, 0693/1 от 16.08.2018, выданных Испытательным Центром в составе ICȘC "Incercom" ÎS, мун. Кишинэу, ул. Индепенденций, 6/1, сертификат аккредитации № LI-021 от 23.02.2018 действительный до 22.02.2022, выданный СНА "MOLDAC"; Протокола испытаний № 312/2 от 06.08.2018, выданного ИЛ в составе "CertMatCon" SRL, мун. Кишинэу, ул. Узинелор, 9, оф. 15, MD 2023 сертификат аккредитации № LI - 101, действительный до 30.07.2019, выданный СНА "MOLDAC".

## ДОПОЛНИТЕЛЬНАЯ ИНФОРМАЦИЯ:

Схема сертификации 2+. Периодическая оценка осуществляется один раз в 6 (шесть) месяцев ОС „CertMatCon”. Сертификат действителен в случае обеспечения технологического процесса, установленного "SUPRATEN" S.A. и обеспечения информацией на государственном языке каждой упаковки продукции, согласно действующему законодательству.

Договор на оказание услуг № 406 от 06.08.2014.

Обладатель данного сертификата обязан наносить национальный знак соответствия SM на продукцию, указанную в настоящем сертификате

Руководитель ОС

Пуха И.



Внимание предпринимателей и контролирующих органов!  
Копии сертификата соответствия легализуются в соответствии с правилами установленными ОС „CERTMATCON“, информация на [www.certmatcon.md](http://www.certmatcon.md)

Подделка сертификатов преследуется по закону



# Приложение

Лист 1 Листов 1

к сертификату соответствия  
№ ОСпр - 049 11 А008659-18

от:

30 августа 2018

Перечень конкретной продукции, на которую распространяется действие сертификата соответствия

№	Наименование.	Тип.	Количество , упаковка
1	Штукатурка на гипсовой основе	NOTA BENE	30 kg, мешки
2	Штукатурка на гипсовой основе	MOHOLIT	30 kg, мешки
3	Штукатурка на гипсовой основе	ORIZONT	30 kg, мешки
4	Штукатурка на гипсовой основе	FAUR GIPS START	30 kg, мешки
5	Штукатурка на гипсовой основе	SVG-100	30 kg, мешки
6	Штукатурка на гипсовой основе	GŞM 15	30 kg, мешки
7	Сухие строительные смеси на гипсовой основе	Meşter Fix	1 кг; 3 кг, ведра.
8	Шпатлевка на гипсовой основе	Eurofin	5кг; 18 кг, мешки
9	Шпатлевка на полимерной основе	Finito SV +	5 кг; 20кг, мешки
10	Шпатлевка на полимерной основе	Eurofin SV +	5 кг; 20 кг, мешки
11	Шпатлевка на гипсовой основе	Finito	18 кг, мешки
12	Клей на гипсовой основе	Fix	17 кг.



Руководитель органа  
по сертификации

Пуха И.

**CERTIFICAT DE CONFORMITATE**

Nr. de înregistrare

**13 C004376-20**

Data emiterii

27 ianuarie 2020

Valabil pînă la

28 ianuarie 2021

**ORGANISMUL DE CERTIFICARE**

ORGANISMUL DE CERTIFICARE PRODUSE (OCP) din cadrul Î.S. "Centrul de Metrologie Aplicată și Certificare" (Î.S. CMAC). Adresa: str. E. Coca, 28, MD 2064, mun. Chișinău; tel.: 022 719279, 022 750463; fax: 022 745489.

PRIN PREZENTUL DOCUMENT SE CONFIRMĂ FAPTUL, CĂ PRODUSELE IDENTIFICATE ASTFEL: DENUMIREA / DESCRIEREA

Aparate electrice pentru comutarea circuitelor electrice clasa tensiunii pînă la 1000V m.c. LEGRAND:

Codul NCM

8536

- întrerupătoare automate tip C..., B...;
  - întrerupătoare monopolare și bipolare de uz casnic modele Valenta..., Queto...;
  - prize de uz casnic modele Valenta..., Queto...;
  - prelungitoare electrice cu clasa de protecție IP 20 modele Confort..., Standart..., Confort și Securitate..., unde (...) - cifre și/sau litere reprezintă variantele modelului
- Contract de livrare nr. 2510966/19 din 30.10.2019 cu OOO "Электросистем", Federația Rusă

**SÎNT CONFORME CU CERINȚELE OBLIGATORII STABILITE ÎN :**

- SM SR EN 60669-1:2010 cap.7, 8, 10, 12, 13, 14, 16, 22, 23; p.15.3;  
SM SR CEI 60884-1:2012 cap.7, 8, 10, 11, 14, 16, 17, 22, 27;  
SM SR EN 60898-1-1:2010 cap.4, 5, 6

**PRODUCĂTOR**

Legrand Group SA, Franța și filiale alte țări

Codul țării

FR

**SOLICITANT**

Î.M. "SUPRATEN PLUS" S.R.L., str. Petricani 84, mun. Chișinău, Republica Moldova

Codul IDNO

1005600042189

**CERTIFICATUL ESTE ELIBERAT ÎN BAZA**

Raport de evaluare final Nr. 136-RE din 28.01.2020, eliberat de OCP din cadrul Î.S. CMAC, str. E. Coca, 28, mun. Chișinău, MD 2064; Raporte de încercări Nr. 8657/02/20 din 27.01.2020, 8658/02/20 din 27.01.2020 eliberate de LÎ CERTIFICARE SRL, MD 2001, mun. Chișinău, bl. Gagarin 2, certificat de acreditare Nr. LÎ - 076 din 17.06.2016

**INFORMAȚIE SUPPLEMENTARĂ:**

Schema de certificare 2. Supravegherea se va efectua una dată pe an de către OCP din cadrul ÎS CMAC. Certificatul este valabil doar în cazul asigurării cu informație în limba de stat a fiecărei unități de produs conform legislației în vigoare. Acord Nr. 6999/2020 din 28.01.2020. Dosar Nr. 3281.

Conducătorul Diviziei semnate de Busuoc-Dragoș Olescaș

Date: 2020.07.19 14:31:13 EEST  
Reason: MoldSign Signature  
Location: Moldova



Caraban A.





# CERTIFICAT DE CONFORMITATE



Nr. de înregistrare **OCpr - 001 11 A002596-19**

Data emiterii 26 iulie 2019

Valabil pînă 25 iulie 2022

ORGANISMUL DE CERTIFICARE OCpr - 001

ORGANISMUL DE CERTIFICARE PRODUSE (OCP) din cadrul Î.S. "Centrul de Metrologie Aplicată și Certificare" (Î.S. CMAC). Adresa: str. E. Coca, 28, MD 2064, mun. Chișinău; tel.: 022 719279, 022 750463; fax: 022 745489.

PRIN PREZENTUL DOCUMENT SE CONFIRMĂ FAPTUL, CĂ PRODUSELE IDENTIFICATE ASTFEL:  
DENUMIREA / DESCRIEREA

Vopsele acrilatice, marca comerciala "SUPRATEN" in sortiment, conform anexei 25 pozitii.

Fabricare in serie conform SF 38622974-002:2010.

Codul NCM  
3209

SÎNT CONFORME CU CERINȚELE OBLIGATORII STABILITE ÎN :

SM GOST R 52020:2003 p. 5.3.1 tab. 1 ind. 2, 3, 4, 5, 6, 7, 9, 5.4, 5.5, 10.3; RNI 06-5.3.35 (2.2).  
Ordin Nr.381 din 31.07.2018. Cu privire la aprobarea Regulamentului privind procedura generala de evaluare a conformitatii produselor pentru constructii, utilizata in perioada de tranzitie la standardele armonizate, conform HG Nr. 913 din 25.06.2016.

PRODUCĂTOR

Solicitant

Codul țării  
MD

SOLICITANT

S.A. "SUPRATEN", str. Petricani, 84, mun. Chișinău, Republica Moldova,  
Producere: str. M. Manole, 9, mun. Chisinau, Republica Moldova.

Codul IDNO  
1003600005791

CERTIFICATUL ESTE ELIBERAT ÎN BAZA

Raport de evaluare final Nr. 1887-RE din 26.07.2019, eliberat de OCP din cadrul Î.S. CMAC, str. E.Coca, 28, mun. Chisinau, MD 2064, certificat de acreditare Nr. OCpr-001 din 10.09.2018, Raport de incercari Nr. 6,7 din 08.07.2019, eliberate de LÎ din cadrul SA „SUPRATEN”, str. Petricani, 84, mun. Chișinău, RM, certificat de acreditare Nr. LI - 030 din 25.10.2018; Aviz sanitar Nr. 2293 din 06.09.2016, eliberat de CNSP si rapoarte de incercari Nr. 4855-4859 din 06.09.2016, eliberate de CNSP, mun. Chisinau, str. G.Asache, 67A, certificat de acreditare Nr. LI - 044 din 19.06.2019.

INFORMAȚIE SUPLIMENTARĂ:

Sistemul 2+. Supravegherea se va efectua una dată pe an de către OCP din cadrul ÎS CMAC. Certificatul este valabil doar în cazul asigurării cu informație în limba de stat a fiecărei unități de produs conform legislației în vigoare. Acord Nr. 6493/2019 din 26.07.2019. Dosar Nr. 2358.

Titularul prezentului certificat deține dreptul și este obligat să aplice marca națională de conformitate SM pe produsele specificate în prezentul certificat

Conducătorul organismului de certificare

Digitally signed by Bustruc-Dragoi Oleseas  
Date: 2020.07.19 14:31:44 EEST  
Reason: MoldSign Signature  
Location: Moldova



Melnic L.





**ANEXĂ**  
**LA CERTIFICATUL DE CONFORMITATE**

Fila File  
1 1

Nr. OCpr - 001 11 A002596-19

din 26 iulie 2019

**Lista produselor concrete  
asupra cărora se extinde acțiunea certificatului de conformitate**

Nr.	DENUMIREA
1	<ol style="list-style-type: none"> <li>1. SNEJANA vopsea super albă interior</li> <li>2. EUROTON LAV vopsea lavabilă interior</li> <li>3. EUROTON ECO vopsea lavabilă hipoalergică interior</li> <li>4. MATTLATEX vopsea latex interior</li> <li>5. BABY SMILE vopsea camerele copiilor și dormitoare</li> <li>6. SANSIRO vopsea universala efect antibacterian</li> <li>7. AQUACOLOR vopsea universala culori intense</li> <li>8. POIANA FLORILOR vopsea pentru fațadă</li> <li>9. EUROSTIL vopsea fațadă</li> <li>10. LUCIOS vopsea latex lucioasă</li> <li>11. GRĂDINAR vopsea decorativa de protecție</li> <li>12. COLER vopsea universală concentrată</li> <li>13. RELIEF vopsea structurata decorativă</li> <li>14. FLEKSODECOR vopsea structurată elastică</li> <li>15. METALIC vopsea decorativă</li> <li>16. 21-SILICON FASSADENFARBE vopsea pentru fațada pe baza siliconica</li> <li>17. 23-FLEXSILAN vopsea mata pe bază de acril pentru fațadă</li> <li>18. ROMANIȚA vopsea interior</li> <li>19. NORMAL ULTRABEL vopsea pentru lucrări la interior</li> <li>20. SMILE vopsea pentru lucrări la interior</li> <li>21. SNEJANA LAV vopsea lavabilă pentru baie și bucătărie</li> <li>22. SMILE ULTRABEL vopsea pentru lucrări la interior</li> <li>23. LECO vopsea lavabilă pentru lucrări la interior</li> <li>24. SAVANA vopsea pentru lucrări la interior și exterior</li> <li>25. FASAD EXTRA vopsea pentru lucrări la interior și exterior</li> </ol>



Conducătorul organismului de certificare

Melnic L.

**Anexa nu este valabilă în lipsa certificatului de conformitate!**



# CERTIFICAT DE CONFORMITATE

Nr. de înregistrare

OCpr - 049 13 C009655-19

Data emiterii: 24 septembrie 2019

Valabil pînă la: 24 septembrie 2020

SM SR EN ISO/IEC 17065:2013  
OCpr-049

ORGANISMUL DE CERTIFICARE OCpr - 049

CERTMATCON mun. Chişinău, str. Uzinelor, 4/2, etaj 4, of. 4, MD2023, tel. 022-903-001; cell. 078-191-001,  
e-mail: [office@certmatcon.md](mailto:office@certmatcon.md), [WWW.CERTMATCON.MD](http://WWW.CERTMATCON.MD).

PRIN PREZENTUL DOCUMENT SE CONFIRMĂ FAPTUL, CĂ PRODUSELE IDENTIFICATE ASTFEL:

Plăci din ceramică pentru placarea la interior a pereţilor, marca comercială "ATEM".  
Contract Nr. 160915/3 din 15.09.2016 cu "Атем Групп", Ucraina.Codul NCM  
6908

SÎNT CONFORME CU CERINŢELE OBLIGATORII STABILITE ÎN :

Ordin nr. 381 din 31.07.2018, Cu privire la aprobarea Regulamentului privind procedura generală de evaluare a conformităţii produselor pentru construcţii, utilizată în perioada de tranziţie la standardele armonizate, conform HG nr.913 din 25.06.2016; GOST 6141-91 pct. 1.3,4, 1.4.7 tab.5; 1.4.7 tab. 6 (ind. 1, 2, 3) pct. 1.5.1, 1.5.2, pct. 1.6; RNI 06-5.3.35:2001 pct. 2.2.

PRODUCĂTOR

ООО "Атем Групп", Ucraina.

Codul ţării  
UA

SOLICITANT

S.C. "IMPEXCERA" SRL,  
str. Petru Zadnipru, 21-92, mun. Chişinău, Republica Moldova.Codul IDNO  
1003600124320

CERTIFICATUL ESTE ELIBERAT ÎN BAZA

Raport de evaluare final Nr. 0564 din 23.09.2019, eliberat de OC "CertMatCon", mun. Chişinău, str. Uzinelor, 4/2, etaj 4, of. 4, MD-2023, certificat de acreditare Nr. OCpr.-049 din 08.05.2018 valabil pînă la 07.05.2022, eliberat de CNA "MOLDAC"; Raport de încercări Nr. 010/1 din 04.09.2019, eliberat de LÎ al CEM "EXMOBILA" SRL, str. Feredeului, 12, mun. Chişinău, MD-2005, certificat de acreditare Nr. LÎ-098, valabil pînă la 20.07.2020, eliberat de CNA "MOLDAC"; Raport de încercări Nr. 142 din 16.09.2019, eliberat de CÎ "CIPC INCERC TEST" S.R.L., mun. Chişinău, str. Varniţa, 16/1, certificat de acreditare Nr. LÎ-125 din 17.06.2019 valabil pînă la 16.06.2023, eliberat de CNA "MOLDAC".

INFORMAŢIE SUPLIMENTARĂ:

Sistemul 3+. Evaluarea de supraveghere se va efectua o dată la 6 (şase) luni de către OC "CertMatCon". Certificatul este valabil doar în cazul asigurării cu informaţie în limba de stat la fiecare ambalaj/ unitate de produs conform legislaţiei în vigoare. Contract de prestări servicii Nr. 829 din 01.07.2017.

Titularul prezentului certificat este obligat să aplice marca naţională de conformitate SM pe produsele specificate în prezentul

Seria № 008254



Conducătorul OC

PUHA Ion

Digitally signed by Bustinoc-Dragoi Olesca  
Date: 2020.07.19 14:30:53 EEST  
Reason: MoldSign Signature  
Location: Moldova

În prezenta antreprenorilor și organelor de control!  
Copiile certificatelor de conformitate se legalizează în modul stabilit de  
OC „CERTMATCON”, informații pe [www.certmatcon.md](http://www.certmatcon.md)

Falsificarea certificatelor se pedepsește conform legislației





# CERTIFICAT DE CONFORMITATE

Nr. de înregistrare

OCpr - 049 13 C009656-19

Data emiterii: 24 septembrie 2019

Valabil pînă la: 24 septembrie 2020

SM SR EN ISO/IEC 17065:2013  
OCpr-049

ORGANISMUL DE CERTIFICARE OCpr - 049

CERTMATCON mun. Chișinău, str. Uzinelor, 4/2, etaj 4, of. 4, MD2023, tel. 022-903-001; cell. 078-191-001,  
e-mail: [office@certmatcon.md](mailto:office@certmatcon.md), [WWW.CERTMATCON.MD](http://WWW.CERTMATCON.MD).

PRIN PREZENTUL DOCUMENT SE CONFIRMĂ FAPTUL, CĂ PRODUSELE IDENTIFICATE ASTFEL:

Plăci pentru placarea la interior și exterior a pardoselilor,  
din ceramică (gresie portelanată), marca comercială "ATEM".  
Contract Nr. 160915/3 din 15.09.2016 cu "Атем Групп", Ucraina.

Codul NCM  
6908

SÎNT CONFORME CU CERINȚELE OBLIGATORII STABILITE ÎN :

Ordin Nr. 381 din 31.07.2018, Cu privire la aprobarea Regulamentului privind procedura generală  
de evaluare a conformității produselor pentru construcții, utilizată în perioada de tranziție la standardele  
armonizate, conform HG nr.913 din 25.06.2016; GOST 6787-2001 pct. 4.4, 5.1, 5.2.1 tab. 3  
(ind. 1, 2, 3, 5, 6), 5.3, 5.4, 8; RNI 06-5.3.35:2001 pct. 2.2.

PRODUCĂTOR

ООО "Атем Групп", Ucraina.

Codul țării  
UA

SOLICITANT

S.C. "IMPEXCERA" SRL,  
str. Petru Zadnipru, 21-92, mun. Chișinău, Republica Moldova.

Codul IDNO  
1003600124320

CERTIFICATUL ESTE ELIBERAT ÎN BAZA

Raport de evaluare final Nr. 0565 din 23.09.2019, eliberat de OC "CertMatCon", mun. Chișinău,  
str. Uzinelor, 4/2, etaj 4, of. 4, MD-2023, certificat de acreditare Nr. OCpr.-049 din 08.05.2018  
valabil pînă la 07.05.2022, eliberat de CNA "MOLDAC"; Raport de încercări Nr. 010/1  
din 04.09.2019, eliberat de LÎ al CEM "EXMOBILA" SRL, str. Ferdeului, 12, mun. Chișinău,  
MD-2005, certificat de acreditare Nr. LÎ-098, valabil pînă la 20.07.2020, eliberat de CNA "MOLDAC";  
Raport de încercări Nr. 142.1 din 17.09.2019, eliberat de CÎ "CIPC INCERC TEST" S.R.L.,  
mun. Chișinău, str. Varnița, 16/1, certificat de acreditare Nr. LÎ-125 din 17.06.2019 valabil  
pînă la 16.06.2023, eliberat de CNA "MOLDAC".

INFORMAȚIE SUPPLEMENTARĂ:

Sistemul 3+. Evaluarea de supraveghere se va efectua o dată la 6 (șase) luni de către OC "CertMatCon".  
Certificatul este valabil doar în cazul asigurării cu informație în limba de stat la fiecare ambalaj/ unitate de  
produs conform legislației în vigoare. Contract de prestări servicii Nr. 829 din 01.07.2017.

Titularul prezentului certificat este obligat să aplice marca națională de conformitate SM pe produsele specificate în prezentul

certificat

Seria A № 008255



Conducătorul OC



PUHA Ion

În atenția antreprenorilor și organelor de control!

Copiile certificatelor de conformitate se legalizează în modul stabilit de  
OC „CERTMATCON”, informații pe [www.certmatcon.md](http://www.certmatcon.md)

Falsificarea certificatelor se pedepsește conform legislației







# CERTIFICAT DE CONFORMITATE

Nr. de înregistrare

OCpr - 049 13 C007829-17

Data emiterii: 18 septembrie 2017

Valabil pînă la: 18 septembrie 2018

SM SR EN ISO/CEI 17065  
OCpr-049

ORGANISMUL DE CERTIFICARE OCpr - 049

CERTMATCON mun. Chișinău, str. Uzinelor, 9, of. 15, MD2023, tel. 022-903-001; cell. 078-191-001,  
e-mail: [office@certmatcon.md](mailto:office@certmatcon.md), [WWW.CERTMATCON.MD](http://WWW.CERTMATCON.MD).PRIN PREZENTUL DOCUMENT SE CONFIRMĂ FAPTUL, CĂ PRODUSELE IDENTIFICATE ASTFEL:  
DENUMIREA / DESCRIEREA

Plăci ceramice, pentru placarea pardoselilor interioare și exterioare.

Contract Nr. E-27/16 din 26.05.2016 cu OOO "ИталТрейд", Federația Rusă.

Codul NMMD  
6907JUST  
OC "CertMatCon"

SÎNT CONFORME CU CERINȚELE OBLIGATORII STABILITE ÎN :

HG RM nr. 226 din 29.02.2008 "Reglementare tehnică cu privire la produsele pentru construcții".

GOST 6787-2001 pct. 4, 5.1, 5.2.1 tab. 3 (ind. 1-4, 6), 5.3, 5.4, 8.4;

RNI 06-5.3.35:2001 pct. 2.2.

PRODUCĂTOR

OOO "Ногинский Комбинат Строительных Изделий", Federația Rusă.

Codul țării  
RU

SOLICITANT

S.C. "IMPEXCERA" SRL,  
str. Petru Zadnipru, 21-92, mun. Chișinău, Republica Moldova.Codul IDNO  
1003600124320

CERTIFICATUL ESTE ELIBERAT ÎN BAZA

Raport de evaluare final Nr. 0748 din 18.09.2017, eliberat de OC "CertMatCon", mun. Chișinău, str. Uzinelor, 9, of. 15, MD 2023, certificat de acreditare Nr. OCpr.-049, valabil pînă la 07.05.2018, eliberat de CNA "MOLDAC"; Raport de încercări Nr. 227/3 din 25.08.2017, eliberat de LÎ din cadrul "CertMatCon" SRL, mun. Chișinău, str. Uzinelor, 9, of. 15, MD 2023, certificat de acreditare Nr. LÎ - 101, valabil pînă la 30.07.2019, eliberat de CNA "MOLDAC"; Raport de încercări Nr. 896 din 14.09.2017, eliberat de Centrul de Încercări ICȘC "Incercom" ÎS, mun. Chișinău, str. Independenței, 6/1, certificat de acreditare Nr. LÎ - 021 din 06.02.2014 valabil pînă la 22.02.2018.

INFORMAȚIE SUPLIMENTARĂ:

Sistemul 3+. Certificatul este valabil doar în cazul asigurării cu informație în limba de stat la fiecare ambalaj/ unitate de produs conform legislației în vigoare.

Contract de prestări servicii Nr. 829 din 01.07.2017.

Titularul prezentului certificat este obligat să aplice marca națională de conformitate SM pe produsele specificate în prezentul certificat

Seria A № 006282



Conducătorul OC

Puha I.

In atenția antreprenorilor și organelor de control!  
Copiile certificatelor de conformitate se legalizează în modul stabilit de  
OC „CERTMATCON”, informații pe [www.certmatcon.md](http://www.certmatcon.md)

Falsificarea certificatelor se pedepsește conform legislației



SM SR EN ISO/CEI 17065  
OCpr-049**CERTIFICAT DE CONFORMITATE**

Nr. de înregistrare

OCpr - 049 13 C007986-17

Data emiterii: 31 octombrie 2017

Valabil pînă la: 31 octombrie 2018

ORGANISMUL DE CERTIFICARE OCpr - 049

CERTMATCON mun. Chișinău, str. Uzinelor, 9, of. 15, MD2023, tel. 022-903-001; cell. 078-191-001,  
e-mail: [office@certmatcon.md](mailto:office@certmatcon.md), [WWW.CERTMATCON.MD](http://WWW.CERTMATCON.MD).PRIN PREZENTUL DOCUMENT SE CONFIRMĂ FAPTUL, CĂ PRODUSELE IDENTIFICATE ASTFEL:  
DENUMIREA / DESCRIEREA

Plăci din faianță pentru placarea pereților interiori și exteriori.

Contract Nr. 17/2013 din 17.06.2013 cu "Bestile" S.L., Spania.

Codul NM MD

6907

6908

SÎNT CONFORME CU CERINȚELE OBLIGATORII STABILITE ÎN :

SM 275:2009 pct. 5.2.1 tab. 1 (ind. 1-3, 6), 5.6, 5.7; RNI 06-5.3.35:2001 pct. 2.2.

PRODUCĂTOR

"Bestile" S.L., Spania.

Codul țării

ES

SOLICITANT

"IMPEXCERA" S.R.L., str. P. Zadnipru, 21-92, mun. Chișinău, Republica Moldova.

Codul IDNO

1003600124320

CERTIFICATUL ESTE ELIBERAT ÎN BAZA

Raport de evaluare final Nr. 0830 din 30.10.2017 eliberat de OC "CertMatCon", mun. Chișinău, str. Uzinelor, 9, of.15, MD 2023, certificat de acreditare Nr. OCpr.-049 din 08.05.2014 valabil pînă la 07.05.2018 eliberat de către CNA "MOLDAC"; Raport de încercări Nr. 1019 din 18.10.2017 eliberat de către Centrul de Încercări ICȘC "INCERCOM" ÎS, mun. Chișinău, str. Independenței, 6/1, certificat de acreditare Nr. LÎ - 021 din 06.02.2014 valabil pînă la 22.02.2018; Raport de încercări Nr. 236/8 din 27.09.2017 eliberat de LÎ din cadrul "CertMatCon" SRL, mun. Chișinău, str. Uzinelor, 9, of. 15, MD 2023, certificat de acreditare Nr. LÎ - 101 valabil pînă la 30.07.2019, eliberat de CNA "MOLDAC".

INFORMAȚIE SUPLIMENTARĂ:

Sistemul 3+. Certificatul este valabil doar în cazul asigurării cu informație în limba de stat la fiecare ambalaj/unitate de produs conform legislației în vigoare.

Contract de prestări servicii Nr. 829 din 01.07.2017.

Titularul prezentului certificat este obligat să aplice marca națională de conformitate SM pe produsele specificate în prezentul certificat

Seria A № 006445



Conducătorul OC

Puha I.

**În atenția antreprenorilor și organelor de control!**  
Copiile certificatelor de conformitate se legalizează în modul stabilit de  
OC „CERTMATCON“, informații pe [www.certmatcon.md](http://www.certmatcon.md)

Falsificarea certificatelor se pedepsește conform legislației





# CERTIFICAT DE CONFORMITATE

Nr. de înregistrare

OCpr - 049 13 C007829-17

Data emiterii: 18 septembrie 2017

Valabil pînă la: 18 septembrie 2018

SM SR EN ISO/CEI 17065  
OCpr-049

ORGANISMUL DE CERTIFICARE OCpr - 049

CERTMATCON mun. Chișinău, str. Uzinelor, 9, of. 15, MD2023, tel. 022-903-001; cell. 078-191-001,  
e-mail: [office@certmatcon.md](mailto:office@certmatcon.md), [WWW.CERTMATCON.MD](http://WWW.CERTMATCON.MD).PRIN PREZENTUL DOCUMENT SE CONFIRMĂ FAPTUL, CĂ PRODUSELE IDENTIFICATE ASTFEL:  
DENUMIREA / DESCRIEREA

Plăci ceramice, pentru placarea pardoselilor interioare și exterioare.

Contract Nr. E-27/16 din 26.05.2016 cu OOO "ИталТрейд", Federația Rusă.

Codul NMMD  
6907JUST  
OC "CertMatCon"

SÎNT CONFORME CU CERINȚELE OBLIGATORII STABILITE ÎN :

HG RM nr. 226 din 29.02.2008 "Reglementare tehnică cu privire la produsele pentru construcții".

GOST 6787-2001 pct. 4, 5.1, 5.2.1 tab. 3 (ind. 1-4, 6), 5.3, 5.4, 8.4;

RNI 06-5.3.35:2001 pct. 2.2.

PRODUCĂTOR

OOO "Ногинский Комбинат Строительных Изделий", Federația Rusă.

Codul țării  
RU

SOLICITANT

S.C. "IMPEXCERA" SRL,  
str. Petru Zadnipru, 21-92, mun. Chișinău, Republica Moldova.Codul IDNO  
1003600124320

CERTIFICATUL ESTE ELIBERAT ÎN BAZA

Raport de evaluare final Nr. 0748 din 18.09.2017, eliberat de OC "CertMatCon", mun. Chișinău, str. Uzinelor, 9, of. 15, MD 2023, certificat de acreditare Nr. OCpr.-049, valabil pînă la 07.05.2018, eliberat de CNA "MOLDAC"; Raport de încercări Nr. 227/3 din 25.08.2017, eliberat de LÎ din cadrul "CertMatCon" SRL, mun. Chișinău, str. Uzinelor, 9, of. 15, MD 2023, certificat de acreditare Nr. LÎ - 101, valabil pînă la 30.07.2019, eliberat de CNA "MOLDAC"; Raport de încercări Nr. 896 din 14.09.2017, eliberat de Centrul de Încercări ICȘC "Incercom" ÎS, mun. Chișinău, str. Independenței, 6/1, certificat de acreditare Nr. LÎ - 021 din 06.02.2014 valabil pînă la 22.02.2018.

INFORMAȚIE SUPLIMENTARĂ:

Sistemul 3+. Certificatul este valabil doar în cazul asigurării cu informație în limba de stat la fiecare ambalaj/ unitate de produs conform legislației în vigoare.

Contract de prestări servicii Nr. 829 din 01.07.2017.

Titularul prezentului certificat este obligat să aplice marca națională de conformitate SM pe produsele specificate în prezentul certificat

A № 006282



Conducătorul OC

Puha I.





SM SR EN ISO/CEI 17065  
OCpr-049

# CERTIFICAT DE CONFORMITATE

Nr. de înregistrare

OCpr - 049 13 C007986-17

Data emiterii: 31 octombrie 2017

Valabil pînă la: 31 octombrie 2018

ORGANISMUL DE CERTIFICARE OCpr - 049

CERTMATCON mun. Chișinău, str. Uzinelor, 9, of. 15, MD2023, tel. 022-903-001; cell. 078-191-001,  
e-mail: [office@certmatcon.md](mailto:office@certmatcon.md), [WWW.CERTMATCON.MD](http://WWW.CERTMATCON.MD).

PRIN PREZENTUL DOCUMENT SE CONFIRMĂ FAPTUL, CĂ PRODUSELE IDENTIFICATE ASTFEL:  
DENUMIREA / DESCRIEREA

Plăci din faianță pentru placarea pereților interiori și exteriori.

Contract Nr. 17/2013 din 17.06.2013 cu "Bestile" S.L., Spania.

Codul NM MD
6907
6908

SÎNT CONFORME CU CERINȚELE OBLIGATORII STABILITE ÎN :

SM 275:2009 pct. 5.2.1 tab. 1 (ind. 1-3, 6), 5.6, 5.7; RNI 06-5.3.35:2001 pct. 2.2.

PRODUCĂTOR

"Bestile" S.L., Spania.

Codul țării
ES

SOLICITANT

"IMPEXCERA" S.R.L., str. P. Zadnipru, 21-92, mun. Chișinău, Republica Moldova.

Codul IDNO
1003600124320

CERTIFICATUL ESTE ELIBERAT ÎN BAZA

Raport de evaluare final Nr. 0830 din 30.10.2017 eliberat de OC "CertMatCon", mun. Chișinău, str. Uzinelor, 9, of.15, MD 2023, certificat de acreditare Nr. OCpr.-049 din 08.05.2014 valabil pînă la 07.05.2018 eliberat de către CNA "MOLDAC"; Raport de încercări Nr. 1019 din 18.10.2017 eliberat de către Centrul de Încercări ICȘC "INCERCOM" ÎS, mun. Chișinău, str. Independenței, 6/1, certificat de acreditare Nr. LÎ - 021 din 06.02.2014 valabil pînă la 22.02.2018; Raport de încercări Nr. 236/8 din 27.09.2017 eliberat de LÎ din cadrul "CertMatCon" SRL, mun. Chișinău, str. Uzinelor, 9, of. 15, MD 2023, certificat de acreditare Nr. LÎ - 101 valabil pînă la 30.07.2019, eliberat de CNA "MOLDAC".

INFORMAȚIE SUPLIMENTARĂ:

Sistemul 3+. Certificatul este valabil doar în cazul asigurării cu informație în limba de stat la fiecare ambalaj/unitate de produs conform legislației în vigoare.

Contract de prestări servicii Nr. 829 din 01.07.2017.

Titularul prezentului certificat este obligat să aplice marca națională de conformitate SM pe produsele specificate în prezentul certificat

Seria A № 006445



Conducătorul OC

Puha I.

**În atenția antreprenorilor și organelor de control!**  
Copiile certificatelor de conformitate se legalizează în modul stabilit de OC „CERTMATCON“, informații pe [www.certmatcon.md](http://www.certmatcon.md)

Falsificarea certificatelor se pedepsește conform legislației





# CERTIFICAT DE CONFORMITATE

Nr. de înregistrare

OCpr - 049 13 C009655-19

Data emiterii: 24 septembrie 2019

Valabil pînă la: 24 septembrie 2020

SM SR EN ISO/IEC 17065:2013  
OCpr-049

ORGANISMUL DE CERTIFICARE OCpr - 049

CERTMATCON mun. Chișinău, str. Uzinelor, 4/2, etaj 4, of. 4, MD2023, tel. 022-903-001; cell. 078-191-001,  
e-mail: [office@certmatcon.md](mailto:office@certmatcon.md), [WWW.CERTMATCON.MD](http://WWW.CERTMATCON.MD).

PRIN PREZENTUL DOCUMENT SE CONFIRMĂ FAPTUL, CĂ PRODUSELE IDENTIFICATE ASTFEL:

Plăci din ceramică pentru placarea la interior a pereților, marca comercială "ATEM".  
Contract Nr. 160915/3 din 15.09.2016 cu "Атем Групп", Ucraina.Codul NCM  
6908

SÎNT CONFORME CU CERINȚELE OBLIGATORII STABILITE ÎN :

Ordin nr. 381 din 31.07.2018, Cu privire la aprobarea Regulamentului privind procedura generală de evaluare a conformității produselor pentru construcții, utilizată în perioada de tranziție la standardele armonizate, conform HG nr.913 din 25.06.2016; GOST 6141-91 pct. 1.3,4, 1.4.7 tab.5; 1.4.7 tab. 6 (ind. 1, 2, 3) pct. 1.5.1, 1.5.2, pct. 1.6; RNI 06-5.3.35:2001 pct. 2.2.

PRODUCĂTOR

ООО "Атем Групп", Ucraina.

Codul țării  
UA

SOLICITANT

S.C. "IMPEXCERA" SRL,  
str. Petru Zadnipru, 21-92, mun. Chișinău, Republica Moldova.Codul IDNO  
1003600124320

CERTIFICATUL ESTE ELIBERAT ÎN BAZA

Raport de evaluare final Nr. 0564 din 23.09.2019, eliberat de OC "CertMatCon", mun. Chișinău, str. Uzinelor, 4/2, etaj 4, of. 4, MD-2023, certificat de acreditare Nr. OCpr.-049 din 08.05.2018 valabil pînă la 07.05.2022, eliberat de CNA "MOLDAC"; Raport de încercări Nr. 010/1 din 04.09.2019, eliberat de LÎ al CEM "EXMOBILA" SRL, str. Feredeului, 12, mun. Chișinău, MD-2005, certificat de acreditare Nr. LÎ-098, valabil pînă la 20.07.2020, eliberat de CNA "MOLDAC"; Raport de încercări Nr. 142 din 16.09.2019, eliberat de CÎ "CIPC INCERC TEST" S.R.L., mun. Chișinău, str. Varnița, 16/1, certificat de acreditare Nr. LÎ-125 din 17.06.2019 valabil pînă la 16.06.2023, eliberat de CNA "MOLDAC".

INFORMAȚIE SUPLIMENTARĂ:

Sistemul 3+. Evaluarea de supraveghere se va efectua o dată la 6 (șase) luni de către OC "CertMatCon". Certificatul este valabil doar în cazul asigurării cu informație în limba de stat la fiecare ambalaj/ unitate de produs conform legislației în vigoare. Contract de prestări servicii Nr. 829 din 01.07.2017.

Titularul prezentului certificat este obligat să aplice marca națională de conformitate SM pe produsele specificate în prezentul

Seria A № 008254



Conducătorul OC

PUHA Ion

În atenția antreprenorilor și organelor de control!  
Copiile certificatelor de conformitate se legalizează în modul stabilit de  
OC „CERTMATCON”, informații pe [www.certmatcon.md](http://www.certmatcon.md)

Falsificarea certificatelor se pedepsește conform legislației





# CERTIFICAT DE CONFORMITATE

Nr. de înregistrare

OCpr - 049 13 C009656-19

Data emiterii: 24 septembrie 2019

Valabil pînă la: 24 septembrie 2020

SM SR EN ISO/IEC 17065:2013  
OCpr-049

ORGANISMUL DE CERTIFICARE OCpr - 049

CERTMATCON mun. Chişinău, str. Uzinelor, 4/2, etaj 4, of. 4, MD2023, tel. 022-903-001; cell. 078-191-001,  
e-mail: [office@certmatcon.md](mailto:office@certmatcon.md), [WWW.CERTMATCON.MD](http://WWW.CERTMATCON.MD).

PRIN PREZENTUL DOCUMENT SE CONFIRMĂ FAPTUL, CĂ PRODUSELE IDENTIFICATE ASTFEL:

Plăci pentru placarea la interior si exterior a pardoselilor,  
din ceramică (gresie portelanată), marca comercială "ATEM".  
Contract Nr. 160915/3 din 15.09.2016 cu "Атем Групп", Ucraina.

Codul NCM  
6908

SÎNT CONFORME CU CERINŢELE OBLIGATORII STABILITE ÎN :

Ordin Nr. 381 din 31.07.2018, Cu privire la aprobarea Regulamentului privind procedura generală  
de evaluare a conformităţii produselor pentru construcţii, utilizată în perioada de tranziţie la standardele  
armonizate, conform HG nr.913 din 25.06.2016; GOST 6787-2001 pct. 4.4, 5.1, 5.2.1 tab. 3  
(ind. 1, 2, 3, 5, 6), 5.3, 5.4, 8; RNI 06-5.3.35:2001 pct. 2.2.

PRODUCĂTOR

ООО "Атем Групп", Ucraina.

Codul ţării  
UA

SOLICITANT

S.C. "IMPEXCERA" SRL,  
str. Petru Zadnipru, 21-92, mun. Chişinău, Republica Moldova.

Codul IDNO  
1003600124320

CERTIFICATUL ESTE ELIBERAT ÎN BAZA

Raport de evaluare final Nr. 0565 din 23.09.2019, eliberat de OC "CertMatCon", mun. Chişinău,  
str. Uzinelor, 4/2, etaj 4, of. 4, MD-2023, certificat de acreditare Nr. OCpr.-049 din 08.05.2018  
valabil pînă la 07.05.2022, eliberat de CNA "MOLDAC"; Raport de încercări Nr. 010/1  
din 04.09.2019, eliberat de LÎ al CEM "EXMOBILA" SRL, str. Feredeului, 12, mun. Chişinău,  
MD-2005, certificat de acreditare Nr. LÎ-098, valabil pînă la 20.07.2020, eliberat de CNA "MOLDAC";  
Raport de încercări Nr. 142.1 din 17.09.2019, eliberat de CÎ "CIPC INCERC TEST" S.R.L.,  
mun. Chişinău, str. Varniţa, 16/1, certificat de acreditare Nr. LÎ-125 din 17.06.2019 valabil  
pînă la 16.06.2023, eliberat de CNA "MOLDAC".

INFORMAŢIE SUPPLEMENTARĂ:

Sistemul 3+. Evaluarea de supraveghere se va efectua o dată la 6 (şase) luni de către OC "CertMatCon".  
Certificatul este valabil doar în cazul asigurării cu informaţie în limba de stat la fiecare ambalaj/ unitate de  
produs conform legislaţiei în vigoare. Contract de prestări servicii Nr. 829 din 01.07.2017.

Titularul prezentului certificat este obligat să aplice marca naţională de conformitate SM pe produsele specificate în prezentul

certificat

Seria A № 008255



Conducătorul OC



PUHA Ion

În atenția antreprenorilor și organelor de control!

Copile certificatelor de conformitate se legalizează în modul stabilit de  
OC „CERTMATCON”, informații pe [www.certmatcon.md](http://www.certmatcon.md)

Falsificarea certificatelor se pedepsește conform legislației



CERTIFICAT DE CALITATE LA AMESTECURI DE BETOANE СЕРТИФИКАТ КАЧЕСТВА БЕТОННЫХ СМЕСЕЙ	GOST 7473-94 ГОСТ 7473-94	2622
--	------------------------------	------

Certificat ce Conformitate Ocpr - 049 11 A009270-19

Data emiterii: 31 mai 2019 / 31 decembrie 2020



OCpr-049

## Fabricat în Moldova

Denumirea producătorului	„K1-BETON” SRL
Наименование организации изготовителя	
Adresa tel. fax producătorului	or. Chişinău, str. Meşterul Manole 5
Адрес тел. факс производителя	
Întreprinderea consumator	Bioproduct Group SRL
Наименование организации потребителя	
Adresa de recepție a producției	str. Gheorghe Asachi
Адрес укладки бет. смеси	
Clasa betonului Kg/cm <sup>2</sup>	B15
Класс бетона Kg/cm <sup>2</sup>	
Plasticitatea amestecului de beton la uzină cm.	18
Удобоукладываемость бет. смеси на заводе см.	
Plasticitatea amestecului de beton la obiect cm.	16
Удобоукладываемость бет. смеси на объекте см.	
Data și ora eliberării producției	26.06.2020
Дата и время отправки	
Den. și cantit. adaosului chimic	Superton 285 1%
Наз-ние и кол-во химдоб.	
Densitatea amestecului de beton	P=2290
Плотность бетонной смеси	
Marca betonului conform proiectului Kg/cm <sup>2</sup>	M200
Марка бетона Kg/cm <sup>2</sup>	
Marca betonului la compresiune, MPA	19,26
Требующая прочность бетона, MPA	
Coeficientul de variație a rezist. Betonului %	2,96%
Коэффициент вариации прочности бетона %	
Denum. agregatului mășcat, fracția lui mm.	Prundis 5mm-20mm
Наименование и фракция крупного заполнителя мм.	
Alți parametri necesari	
Другие показатели	
Volumul partidei stocului	6 m <sup>3</sup>
Объем партии М <sup>3</sup>	

Data eliberării/дата выдачи/ 2020.06.2020

 Digitally signed by Busuoc-Dragoi Olesca  
 Date: 2020.07.19 14:32:16 EEST  
 Reason: MoldSign Signature  
 Location: Moldova

CERTIFICAT DE CALITATE LA AMESTECURI DE BETOANE СЕРТИФИКАТ КАЧЕСТВА БЕТОННЫХ СМЕСЕЙ	GOST 7473-94 ГОСТ 7473-94	2471
--	------------------------------	------

Certificat ce Conformitate Ocpr - 049 11 A009270-19  
 Data emiterii: 31 mai 2019 / 31 decembrie 2020



OCpr-049

## Fabricat în Moldova

Denumirea producătorului	„K1-BETON” SRL
Наименование организации изготовителя	
Adresa tel. fax producătorului	or. Chişinău, str. Meşterul Manole 5
Адрес тел. факс производителя	
Întreprinderea consumator	Bioproduct Group SRL
Наименование организации потребителя	
Adresa de recepție a producției	str. Gh. Asachi
Адрес укладки бет. смеси	
Clasa betonului Kg/cm <sup>2</sup>	B15
Класс бетона Kg/cm <sup>2</sup>	
Plasticitatea amestecului de beton la uzină cm.	18
Удобоукладываемость бет. смеси на заводе см.	
Plasticitatea amestecului de beton la obiect cm.	16
Удобоукладываемость бет. смеси на объекте см.	
Data și ora eliberării producției	19.06.2020
Дата и время отправки	
Den. și cantit. adaosului chimic	Superton 285 1%
Наз-ние и кол-во химдоб.	
Densitatea amestecului de beton	P=2290
Плотность бетонной смеси	
Marca betonului conform proiectului Kg/cm <sup>2</sup>	M200
Марка бетона Kg/cm <sup>2</sup>	
Marca betonului la compresiune, MPA	19,26
Требуемая прочность бетона, MPA	
Coeficientul de variație a rezist. Betonului %	2,96%
Коэффициент вариации прочности бетона %	
Denum. agregatului mășcat, fracția lui mm.	Prundis 5mm-20mm
Наименование и фракция крупного заполнителя мм.	
Alți parametri necesari	
Другие показатели	
Volumul partidei stocului	10,5 m <sup>3</sup>
Объем партии М <sup>3</sup>	

10,5 m<sup>3</sup>  
 Legist Grigoriev Vladimir

Grigoriev

Data eliberării/дата выдачи/	19.06.2020
------------------------------	------------





# CERTIFICAT DE CONFORMITATE



Nr. de înregistrare **OCpr - 001 16 C003384-19**

Data emiterii 04 octombrie 2019

Valabil până 03 octombrie 2020

**ORGANISMUL DE CERTIFICARE** OCpr - 001

ORGANISMUL DE CERTIFICARE PRODUSE (OCP) din cadrul Î.S. "Centrul de Metrologie Aplicată și Certificare" (Î.S. CMAC). Adresa: str. E. Coca, 28, MD 2064, mun. Chișinău; tel.: 022 719279, 022 750463; fax: 022 745489.

PRIN PREZENTUL DOCUMENT SE CONFIRMĂ FAPTUL, CĂ PRODUSELE IDENTIFICATE ASTFEL:  
DENUMIREA / DESCRIEREA

Panouri fibrolemnoase de densitate medie (MDF), marca comercială "Kronotex".  
Contract nr. KA-03 din 02.01.2012 încheiat cu "KRONOTEX GmbH&Co. KG Germany", Germania.

Codul NCM  
4411

**SÎNT CONFORME CU CERINȚELE OBLIGATORII STABILITE ÎN :**

SM SR EN 14041:2010 p.p. 4.1, 4.3, 4.4, 4.5.1, 4.6, 4.7, 6; Ordin Nr.381 din 31.07.2018 Cu privire la aprobarea Regulamentului privind procedura generală de evaluare a conformității produselor pentru construcții, utilizată în perioada de tranziție la standardele armonizate, conform IIG Nr. 913 din 25.06.2016.

**PRODUCĂTOR**

"KRONOTEX GmbH&Co. KG Germany", Germania.

Codul țării  
DE

**SOLICITANT**

"ACOR-ORIGINAL-COM "S.R.L., str. Doina 154/7, mun. Chisinau, MD-2020

Codul IDNO  
1008606005156

**CERTIFICATUL ESTE ELIBERAT ÎN BAZA**

Raport de evaluare final Nr. 3397-RE din 04.10.2019, eliberat de OCP din cadrul Î.S. CMAC, str. E. Coca, 28, mun. Chișinău, MD 2064, certificat de acreditare Nr. OCpr - 001 din 10.09.2018; Raport de încercări Nr. QA-2013-2414 din 25.11.2013, eliberat de Fraunhofer-Institut für Holzforschung WKI, NB 0765, Germania; Declarație de conformitate I/n din 16.05.2012, eliberată de producător; Declarație de performanță din 25.06.2013, eliberată de producător.

**INFORMAȚIE SUPLIMENTARĂ:**

Schema de certificare Sistemul 3+. Supravegherea se va efectua una dată pe an de către OCP din cadrul Î.S. CMAC. Certificatul este valabil doar în cazul asigurării cu informație în limba de stat a fiecărei unități de produs conform legislației în vigoare. Acord Nr. 6690/2019 din 04.10.2019. Dosar Nr. 2833.

Titularul prezentului certificat deține dreptul și este obligat să aplice marca națională de conformitate SM pe produsele specificate în prezentul certificat



Conducătorul organismului de certificare

L.S.

Digitally signed by Busuioc-Dragoi Olesca  
Date: 2020.07.19 14:31:31 EEST  
Reason: MoldSign Signature  
Location: Moldova





# CERTIFICAT DE CONFORMITATE

Nr. de înregistrare

OCpr - 049 13 C001353-20

Data emiterii: 16 aprilie 2020

Valabil pînă la: 16 aprilie 2021

SM SR EN ISO/IEC 17065:2013  
OCpr-049

ORGANISMUL DE CERTIFICARE OCpr - 049

CERTMATCON mun. Chişinău, str. Uzinelor, 4/2, etaj 4, of. 4, MD2023, tel. 022-903-001; cell. 078-191-001,  
e-mail: office@certmatcon.md, [WWW.CERTMATCON.MD](http://WWW.CERTMATCON.MD).PRIN PREZENTUL DOCUMENT SE CONFIRMĂ FAPTUL, CĂ PRODUSELE IDENTIFICATE ASTFEL:  
DENUMIREA / DESCRIEREAPlăci de fibre de lemn (PFL), melaminate, pentru pardoseli, marca comercială "Master".  
Contract Nr. SM/114 din 11.02.2015 cu "Changzhou Shenzhou Wooden Co." Ltd, China.Codul NCM  
4411

SÎNT CONFORME CU CERINȚELE STABILITE ÎN :

SM GOST R 50801:2005 pct. 4.2; GOST 4598-86 (anulat) pct. 1.3, pct. 2.5 tab. 2 (incl. 1-4), pct. 2.10,  
5.3, 5.4, 5.7.

PRODUCĂTOR

«Changzhou Donjia Decorative Materials Co.»Ltd, China.

Codul țării  
CN

SOLICITANT

MASTER GRASE SRL., str-la Aron Pumnul, 132,  
mun. Chişinău, Republica Moldova.Codul IDNO  
1015600007675

CERTIFICATUL ESTE ELIBERAT ÎN BAZA

Raport de evaluare final Nr. 611 din 15.02.2020, eliberat de OC "CertMatCon", mun. Chişinău,  
str. Uzinelor, 4/2, etaj 4, of. 4, MD 2023, certificat de acreditare Nr. OCpr.- 049, valabil pînă la  
07.05.2022, eliberat de către CNA "MOLDAC"; Raport de încercări Nr. 042/12 din 15.04.2020,  
eliberat de L.Î. al CEM "EXMOBILA" SRL, str. Uzinelor, 9, mun. Chişinău, MD 2023, certificat  
de acreditare Nr. LI - 098, valabil pînă la 20.07.2020, eliberat de CNA "MOLDAC"; Raport de  
încercări Nr. 062 din 15.04.2020, eliberat de "CIPC INCERC TEST" SRL, str. Varnița, 16/1,  
mun. Chişinău, certificat de acreditare Nr. LI - 125, valabil pînă la 16.06.2023, eliberat de  
CNA "MOLDAC".

INFORMAȚIE SUPPLEMENTARĂ:

Sistemul 3+. Evaluarea de supraveghere se va efectua o dată la 6 (șase) luni de către OC "CertMatCon".  
Certificatul este valabil doar în cazul asigurării cu informație în limba de stat la fiecare ambalaj/  
unitate de produs conform legislației în vigoare. Domeniu nereglementat. Contract de prestări servicii  
Nr. 19/2020 din 08.04.2020.

Seria A № 010238



Conducătorul OC

PUHA Ion

In atenția antreprenorilor și organelor de control!  
Copiile certificatelor de conformitate se legalizează în modul stabilit de  
OC „CERTMATCON“, informații pe [www.certmatcon.md](http://www.certmatcon.md)  
Falsificarea certificatelor se pedepsește conform legislației





**MINISTERUL SĂNĂTĂȚII, MUNCII  
ȘI PROTECȚIEI SOCIALE  
AL REPUBLICII MOLDOVA**

МИНИСТЕРСТВО ЗДРАВООХРАНЕНИЯ, ТРУДА  
И СОЦИАЛЬНОЙ ЗАЩИТЫ РЕСПУБЛИКИ МОЛДОВА

**AGENȚIA NAȚIONALĂ PENTRU SĂNĂTATE PUBLICĂ  
НАЦИОНАЛЬНОЕ АГЕНТСТВО ОБЩЕСТВЕННОГО ЗДОРОВЬЯ**

MD-2028, mun. Chișinău, str. Gheorghe. Asachi, 67-a  
Tel. + 373 22 574501, fax + 373 22 729725  
IDNO 1018601000021  
E-mail: ansp@ansp.md; anticamera@ansp.md

DOCUMENTAȚIE MEDICALĂ / Медицинская документация  
FORMULAR / Форма Nr. 303-2/e  
APROBAT DE MSMPS al RM / Утверждена МЗТСЗ РМ  
31.10.11 Nr. 828

Centrul de încercări de laborator acreditat de către  
Centrul Național de Acreditare din Republica Moldova MOLDAC  
Испытательный лабораторный центр аккредитованный  
Национальным Аккредитационным Центром РМ MOLDAC  
Certificat nr. LI-044 din 17.02.2018 valabil până la 16.02.2022  
Accreditat în Sistemul Ministerului Sănătății, Muncii  
și Protecției Sociale al RM  
Аккредитованный в системе Министерства Здравоохранения, Труда и  
Социальной Защиты Республики Молдова  
Certificat nr. 2293 din 24.10.2014, valabil până la 24.10.2019

**AVIZ SANITAR**

**PENTRU PRODUSELE ALIMENTARE ȘI NEALIMENTARE Nr.**

*Санитарное заключение для пищевых и непищевых продуктов*

din/om "05"

septembrie

a./z. 2019

*p-2738/2019*

**Prin prezentul aviz sanitar se confirmă că producerea, importul, utilizarea și desfacerea produselor / echipamentelor**  
*Настоящим санитарным заключением подтверждается, что производство, ввоз, использование и реализация продукции / оборудования*

**Vopsea dispersivă în apă m.c."BRILLIANT"; Tencuieli decorative și grund m.c. "BRILLIANT"**

**sunt conforme Regulamentului (lor) sanitar (e) / соответствуют санитарному (ым) регламенту (ам) (se va indica**  
*denumirea completă a Regulamentului (lor) sanitar (e) / указать полное наименование санитарного (ых) регламента (ов)*

**HG nr.913 din 25.07.2016 „Reglementări tehnice cu privire la produsele pentru construcții”**

**Organizația-producătoare/importatoare, țara de origine / организация произв./импортер, страна происхождения**

România, PPG "ROMÂNIA" SA

**Destinatarul avizului sanitar / получатель санитарного заключения**

„SUPRATEN” SA, Moldova, Chișinău, str.Petricani, 84

**Ca temei pentru recunoașterea conformității produselor Regulamentului (lor) sanitar (e) menționat (e) a servit /**  
*Основанием для признания продукции указанному (ым) санитарному (ым) регламенту (ам) послужило*

**Demers, contract nr.01SPT/29.03.2019 din 23.03.2019, facturi, declarație, raport de încercări**

*(a enumera documentele de însoțire, buletinele de analiză / перечислить сопроводительные док., протоколы исслед.)*

**Caracteristica sanitară a produselor / санитарная характеристика продукции:**

**Parametrii (factorii) / показатели (факторы)**

**Normativul sanitar / санитарный норматив**

Vopseaua, tencuielile conțin substanțe admise pentru utilizare în industria produselor chimice  
utilizate în construcții. Instrucțiunile de folosire prevăd măsuri de protecție, atenționări în  
conformitate cu standardele și reglementările pentru astfel de produse.

**Domeniu de utilizare / Область применения:**

lucrări de construcție

**Condițiile necesare de utilizare, depozitare, transportare, măsurile de securitate / Необходимые условия**  
*использования, хранения, транспортировки, меры безопасности:*

**importul, plasarea pe piață în condițiile respectării legislației în vigoare în Republica Moldova**

**AVIZUL SANITAR este valabil pînă la / Санитарное Заключение действительно до: 30 septembrie 2020**

**DIRECTORUL AGENȚIEI NAȚIONALE PENTRU SĂNĂTATE PUBLICĂ**

Int.

Nicolae FURTUNĂ

(numele, prenumele / И.О.)



(semnătura / подпись)

ANSP/HA03

0005316

03

Digitally signed by Busuioc-Dragoi Olesca

Date: 2020.07.19 14:34:12 EEST

Reason: MoldSign Signature

Location: Moldova

ex:St.Constantinovic

10-109



# CERTIFICAT DE CONFORMITATE

Nr. de înregistrare

OCpr - 049 13 C009302-19

Data emiterii: 12 iunie 2019

Valabil pînă la: 12 iunie 2020

SM SR EN ISO/IEC 17065:2013  
OCpr-049

## ORGANISMUL DE CERTIFICARE

CERTMATCON mun. Chișinău, str. Uzinelor, 4/2, etaj 4, of. 4, MD2023, tel. 022-903-001; cell. 078-191-001,  
e-mail: [office@certmatcon.md](mailto:office@certmatcon.md), [WWW.CERTMATCON.MD](http://WWW.CERTMATCON.MD).

PRIN PREZENTUL DOCUMENT SE CONFIRMĂ FAPTUL, CĂ PRODUSELE IDENTIFICATE ASTFEL:  
DENUMIREA / DESCRIEREA

Tencuiele decorative și grund pentru tencuiele decorative,  
marca comercială "BRILLIANT", conform anexei.

Ambalaj-găleți din plastic.

Contract Nr. 01SPT/29.03.2019 din 29.03.2019 cu "PPG România" S.A., România.

SÎNT CONFORME CU CERINȚELE OBLIGATORII STABILITE ÎN :

SM GOST R 52020:2003 p. 5.3.1, tab. 1(2, 3, 4, 5, 6, 9) pct. 5.4, 5.5, 10;

RNI 06-5.3.35:2001 pct.2.2.

## PRODUCĂTOR

"PPG România" S.A., România.

Codul NM MD  
3214

## SOLICITANT

S.A. "SUPRATEN", str. Petricani, 84, mun. Chișinău, Republica Moldova.

Codul IDNO  
1003600005791

## CERTIFICATUL ESTE ELIBERAT ÎN BAZA

Raport de evaluare final Nr. 0348 din 11.06.2019, eliberat de OC "CertMatCon", mun. Chișinău, str. Uzinelor, 4/2, etaj 4, of. 4, MD-2023, certificat de acreditare Nr. OCpr.-049 din 08.05.2018 valabil pînă la 07.05.2022, eliberat de către CNA "MOLDAC"; Raport de încercări Nr. 182 din 10.06.2019, eliberat de LÎ al "Aschim CÎ" SRL, mun. Chișinău, or. Durlești, str. T. Vladimirescu, 70, MD-2003, certificat de acreditare Nr. LÎ-014 din 20.10.2017 valabil pînă la 19.10.2021; Raport de încercări Nr. 390/12 din 05.06.2019, eliberat de LÎ din cadrul "CertMatCon" SRL, mun. Chișinău, str. Uzinelor, 4/2, etaj 4, of. 4, MD-2023, certificat de acreditare Nr. LÎ - 101 valabil pînă la 30.07.2019, eliberat de CNA "MOLDAC".

## INFORMAȚIE SUPLIMENTARĂ:

Sistemul 3+. Evaluarea de supraveghere se va efectua una dată la 6 (șase) luni de către OC "CertMatCon".  
Certificatul este valabil doar în cazul asigurării cu informație în limba de stat la fiecare ambalaj/unitate de produs conform legislației în vigoare. Contract de prestări servicii Nr. 926 din 22.02.2018.

Titularul prezentului certificat este obligat să aplice marca națională de conformitate SM pe produsele specificate în prezentul  
certificat

A N: 007699



Conducătorul OC

Puha I.



# Anexă

Fila File  
1 1

la **certificatul de conformitate**  
Nr. OCpr - 049 13 C009302-19 din:

12 iunie 2019

Lista produselor concrete  
asupra cărora se extinde acțiunea certificatului de conformitate

Nr.	Denumirea	Volumul ambalajului
1	Fassaden Grund	8 kg; 25 kg
2	Silikon Flex Proiect (textură Barașec)	25 kg
3	Silikon Flex Proiect (textură Koroed)	25 kg
4	Silikondekor KP (textură Barașec)	25 kg
5	Silikondekor RP (textură Koroed)	25 kg

Seria A № 001943



Conducătorul OC

Puha I.





# CERTIFICAT DE CONFORMITATE

Nr. de înregistrare

OCpr - 049 13 C009303-19

Data emiterii: 12 iunie 2019

Valabil pînă la: 12 iunie 2020

SM SR EN ISO/IEC 17065:2013  
OCpr-049

## ORGANISMUL DE CERTIFICARE

CERTMATCON mun. Chișinău, str. Uzinelor, 4/2, etaj 4, of. 4, MD2023, tel. 022-903-001; cell. 078-191-001,  
e-mail: [office@certmatcon.md](mailto:office@certmatcon.md), [WWW.CERTMATCON.MD](http://WWW.CERTMATCON.MD).

PRIN PREZENTUL DOCUMENT SE CONFIRMĂ FAPTUL, CĂ PRODUSELE IDENTIFICATE ASTFEL:  
DENUMIREA / DESCRIEREA

Vopsea, dispersivă în apă, marca comercială "BRILLIANT", conform anexei.  
Ambalaj-găleți din plastic.

Contract Nr. 01SPT/29.03.2019 din 29.03.2019 cu "PPG România" S.A., România.

Codul NM MD  
3209

## SÎNT CONFORME CU CERINȚELE OBLIGATORII STABILITE ÎN :

SM GOST R 52020:2003 p. 5.3.1, tab. 1 (2, 3, 4, 5, 6, 7, 9) pct. 5.4, 5.5, 10;  
RNI 06-5.3.35:2001 pct.2.2.

## PRODUCĂTOR

"PPG România" S.A., România.

Codul țării  
RO

## SOLICITANT

S.A. "SUPRATEN", str. Petricani, 84, mun. Chișinău, Republica Moldova.

Codul IDNO  
1003600005791

## CERTIFICATUL ESTE ELIBERAT ÎN BAZA

Raport de evaluare final Nr. 0348 din 11.06.2019, eliberat de OC "CertMatCon", mun. Chișinău,  
str. Uzinelor, 4/2, etaj 4, of. 4, MD-2023, certificat de acreditare Nr. OCpr.-049 din 08.05.2018  
valabil pînă la 07.05.2022, eliberat de către CNA "MOLDAC"; Raport de încercări Nr. 182 din 10.06.2019,  
eliberat de LÎ al "Aschim CÎ" SRL, mun. Chișinău, or. Durlești, str. T. Vladimirescu, 70, MD-2003,  
certificat de acreditare Nr. LÎ-014 din 20.10.2017 valabil pînă la 19.10.2021; Raport de încercări Nr. 390/12  
din 05.06.2019, eliberat de LÎ din cadrul "CertMatCon" SRL, mun. Chișinău, str. Uzinelor, 4/2, etaj 4, of. 4,  
MD-2023, certificat de acreditare Nr. LÎ - 101 valabil pînă la 30.07.2019, eliberat de CNA "MOLDAC".

## INFORMAȚIE SUPLIMENTARĂ:

Sistemul 3+. Evaluarea de supraveghere se va efectua una dată la 6 (șase) luni de către OC "CertMatCon".  
Certificatul este valabil doar în cazul asigurării cu informație în limba de stat la fiecare ambalaj/unitate de produs  
conform legislației în vigoare. Contract de prestări servicii Nr. 926 din 22.02.2018.

Titularul prezentului certificat este obligat să aplice marca națională de conformitate SM pe produsele specificate în prezentul  
certificat

A N° 007700



Conducătorul OC

Puha I.



# Anexă

Fila File

1 1

la certificatul de conformitate

Nr. OCpr - 049 13 C009303-19 din:

12 iunie 2019

Lista produselor concrete  
asupra cărora se extinde acțiunea certificatului de conformitate

Nr.	Denumirea materialului	Volumul ambalajului
1	Silikon Exterior	5 l; 15 l
2	Ultra Resistant	2,5 l; 8,5 l; 15 l
3	Easy Clean Interior	2,5 l; 8,5 l; 15 l

Seria A № 001942



Conducătorul OC

Puha I.



Anexa nu este valabilă în lipsa certificatului de conformitate



# CERTIFICAT DE CONFORMITATE

Nr. de înregistrare

**OCpr - 049 11 A009306-19**

Data emiterii: 13 iunie 2019

Valabil pînă la: 31 decembrie 2020

SM SR EN ISO/IEC 17065:2013  
OCpr-049

ORGANISMUL DE CERTIFICARE OCpr - 049

CERTMATCON mun. Chişinău, str. Uzinelor, 4/2, etaj 4, of. 4, MD2023, tel. 022-903-001; cell. 078-191-001,  
e-mail: [office@certmatcon.md](mailto:office@certmatcon.md), [WWW.CERTMATCON.MD](http://WWW.CERTMATCON.MD).

PRIN PREZENTUL DOCUMENT SE CONFIRMĂ FAPTUL, CĂ PRODUSELE IDENTIFICATE ASTFEL:  
DENUMIREA / DESCRIEREA

Nisip pentru lucrări de construcții, cernut clasa I, granulație mărunță, Mgr.=1,85,  
fabricat conform cerințelor GOST 8736-93.

Codul NCM  
2505

SÎNT CONFORME CU CERINȚELE OBLIGATORII STABILITE ÎN :

Ordin nr.381 din 31.07.2018, Cu privire la aprobarea Regulamentului privind procedura generală de evaluare a conformității produselor pentru construcții, utilizată în perioada de tranziție la standardele armonizate, conform HG nr.913 din 25.06.2016; GOST 8736-93 pct. 4.3, 4.4.1, 4.4.6, 7; RNI 06-5.3.35:2001 pct. 2.2.

PRODUCĂTOR

SRL "GOIANA PETR.CO", s. Goianul Nou, mun. Chişinău, Republica Moldova.  
Producere: Sector de producere s. Goianul Nou, mun. Chişinău.

Codul țării  
MD

SOLICITANT

Producătorul.

Codul IDNO  
1002600032899

CERTIFICATUL ESTE ELIBERAT ÎN BAZA

Raport de evaluare final Nr. 0333 din 11.06.2019, eliberat de OC "CertMatCon", mun. Chişinău, str. Uzinelor, 4/2, etaj 4, of. 4, MD2023, certificat de acreditare Nr. OCpr.-049 din 08.05.2018 valabil pînă la 07.05.2022, eliberat de CNA "MOLDAC"; Raport de încercări Nr. 460/1 din 06.06.2019, eliberat de către Centrul de Încercări ICȘC "Incercom" ÎS, mun. Chişinău, str. Independenței, 6/1, certificat de acreditare Nr. LÎ-021 din 23.06.2018, valabil pînă la 22.02.2022, eliberat de CNA "MOLDAC"; Raport de încercări Nr. 390/11 din 05.06.2019, eliberat de LÎ din cadrul "CertMatCon" SRL, mun. Chişinău, str. Uzinelor, 4/2, etaj 4, of. 4, MD2023, certificat de acreditare Nr. LÎ - 101 valabil pînă la 30.07.2019, eliberat de CNA "MOLDAC".

INFORMAȚIE SUPLIMENTARĂ:

Sistemul 2+. Evaluarea de supraveghere se va efectua una dată la 6 (sase) luni de către OC "CertMatCon". Certificatul este valabil doar în cazul respectării procesului tehnologic stabilit de către producător și asigurării cu certificat de calitate a fiecărui lot de produse livrat.  
Contract de prestări servicii Nr. 761 din 30.03.2017.



A N<sup>o</sup> 007704

Conducătorul OC

Puha I.





Data începutului încercării: 03.06.2019

Data finisării încercărilor: 06.06.2019

**REZULTATUL ÎNCERCĂRILOR**

Denumirea indicilor	U/M	nr./site	DN pentru produs	DN pentru metoda de încercări	Cerințele conform DN	Date reale
Densitatea în stare uscată	Kg/m <sup>3</sup>	-	GOST 8736-93	GOST 8735-88 pct. 9	-	1490
Compoziția granulometrică Reziduu pe Sită p.4.3.4 Parțial -numărătorul, Total-numitorul	%	10	GOST 8736-93 pct.4.3.4	GOST 8735-88 pct.3	Max 0,5	0,48
	%	5			Max 10	4,5
	%	2,5			-	3,55
	%	1,25	-		5,12/8,67	
	%	0,63	-,- pct.4.3.3		10-30	3,92/12,59
	%	0,315	-		-	51,25/63,84
	%	0,16	-,- pct.4.3.4		-	32,56/96,40
	%	<0,16	-,- pct.4.3.4	Max 10	3,6	
Modulul granular	-	-	GOST 8736-93 pct.4.3.2	-,-	Mărunt 1,5÷2,0	1,85
Conținutul particulelor prafoase și argiloase	%	-	GOST 8736-93 pct.4.4.1	GOST 8735-88 pct.5	Max 3,0	2,8
Conținutul de argilă în bulgări	%	-	GOST 8736-93 pct.4.4.1	GOST 8735-88 pct.4	Max 0,35	0,2

**Declarație de conformitate:** Nisipul prezentat de SRL „Goiana Petr.Co”, sector de producere s. Goianul Nou, conform cerințelor GOST 8736-93 pct.4.3.4 corespunde clasa I, cu granulozitate mărunță Mgr.=1,85.

Șeful CÎ ICȘC „INCERCOM” ÎS

Mornealo N.

Executantul

/specialist/ Macari T.

Un exemplar a raportului de încercări a fost înmînat:

1. SRL „Goiana Petr.Co”
2. CÎ „INCERCOM” ÎS
3. OC „CertMatCon”

**În atenția producătorilor, utilizatorilor și organelor de control:**

Rezultatele încercărilor se referă la probele testate. Copia raportului de încercări nu este valabilă fără originalul semnăturii și a ștampilei Centrului de Încercări al Institutului de Cercetări științifice în Construcții „INCERCOM” ÎS. Retipărirea raportului de încercări sau reproducerea fără permisiunea Centrului de Încercări al Institutului de Cercetări Științifice în Construcții „INCERCOM” ÎS este strict interzisă.

## 7 СВИДЕТЕЛЬСТВО О ПРИЁМКЕ

7.1 Радиатор МС-140 М испытан без пробок гидравлическим давлением 1,5 МПа, принят в соответствии с обязательными требованиями ГОСТ 31311-2005 и действующей конструкторской документацией ШТАЖ.632472.004, и признан годным для эксплуатации.

М.П. \_\_\_\_\_ Представитель ОТК \_\_\_\_\_  
подпись Ф.И.О. год, месяц, число

## 8 ГАРАНТИИ ИЗГОТОВИТЕЛЯ

8.1 Завод-изготовитель гарантирует соответствие радиаторов обязательным требованиям ГОСТ 31311-2005 при соблюдении потребителем условий транспортирования, хранения, монтажа и эксплуатации. В случае обнаружения дефекта по вине изготовителя в течение гарантийного срока, радиатор подлежит замене в организации-продавце прибора.

8.2 Гарантийный срок эксплуатации радиаторов – 10 лет со дня ввода их в эксплуатацию, в пределах гарантийного срока хранения. Гарантийный срок хранения – 10 лет со дня отгрузки с предприятия-изготовителя.

8.3 Срок службы радиаторов – не менее 40 лет для жилых помещений и 35 лет для общественных.

8.4 Гарантия не распространяется на радиаторы с количеством секций более 16 в связи с возможностью возникновения серьёзных дефектов в межсекционных узлах при транспортировке и монтаже, а также при нарушении условий указанных в разделах 4, 5 и 6.

8.5 В спорных случаях претензии по качеству продукции принимаются при предъявлении покупателем следующих документов:

- подробное заявление с указанием паспортных данных заявителя или реквизитов организации, адреса, даты и времени обнаружения дефекта, адреса монтажной организации осуществившей установку и испытание радиатора после установки;
- копия лицензии монтажной организации;
- копия акта о вводе радиатора в эксплуатацию, с указанием величины испытательного давления;
- документ, подтверждающий покупку радиатора;
- оригинал паспорта радиатора с подписью покупателя.

Количество отгруженных секций радиаторов с завода-изготовителя, шт. \_\_\_\_\_

Представитель завода

МП \_\_\_\_\_ Дата отгрузки \_\_\_\_\_  
личная подпись расшифровка подписи год, месяц, число

МП \_\_\_\_\_ Дата продажи \_\_\_\_\_  
Печать (штамп) подпись расшифровка подписи год, месяц, число  
торгующей организации

С условиями установки, эксплуатации и гарантии радиаторов ознакомлен(а). Претензии по товарному виду радиаторов не имею

личная подпись расшифровка подписи год, месяц, число

Редакция паспорта от 01.04.2015

## Приложение 1

ОАО «Минский завод отопительного оборудования»  
220073 г. Минск, ул. Тимирязева, 29, тел. 203-12-25, факс 203-14-80  
www.radiator.by; E-mail: radiator@radiator.by



**РАДИАТОР «МС-140 М»**  
ПАСПОРТ  
ШТАЖ.632472.004 ПС



Система менеджмента качества сертифицирована в соответствии с DIN EN ISO 9001:2008



## 1 НАЗНАЧЕНИЕ

Радиатор отопительный чугунный секционный предназначен для применения в системах водяного отопления жилых, административных и общественных зданий и изготовлен в соответствии с ГОСТ 31311-2005. Радиатор сертифицирован в системе государственных стандартов Российской Федерации.

## 2 ОСНОВНЫЕ ТЕХНИЧЕСКИЕ ДАННЫЕ

- 2.1 Тип радиатора – секционный, двухканальный.
- 2.2 Номинальный тепловой поток одной секции, Вт – 160.
- 2.3 Площадь поверхности нагрева одной секции, м<sup>2</sup> – 0,208.
- 2.4 Резьба ниппельного отверстия – G 1<sup>1</sup>/<sub>4</sub>.
- 2.5 Вид теплоносителя – вода.
- 2.6 Максимальное рабочее давление теплоносителя, МПа (кгс/см<sup>2</sup>) – 1,0 (10).
- 2.7 Радиаторы собираются изготовителем на прокладках из теплостойкой резины, рассчитанной на максимальную температуру теплоносителя – 130 °С.
- 2.8 Материал секций радиаторов и пробок – СЧ 10 ГОСТ 1412-85.
- 2.9 Материал ниппелей – КЧ 30-6-Ф по ГОСТ 1215-79 или сталь по ГОСТ 1050-88.
- 2.10 Наружная поверхность радиатора покрыта грунтовкой «УНИКОР РБ» по ТУ РБ 14556184.002-96.
- 2.11 Остальные технические данные приведены в таблице 1 в соответствии с рисунком 1.
- 2.12 Пример условного обозначения радиатора при заказе:

Радиатор МС-140 М × 500-0,9-7 ГОСТ 31311-2005,  
где МС-140 М – наименование радиатора; 140 – глубина секции, мм; М – модернизированный; 500 – расстояние между центрами ниппельных отверстий, мм; 0,9 – максимальное рабочее давление, МПа; 7 – количество секций в радиаторе.

Таблица 1

Обозначение	Количество секций, шт.	L, мм	Масса, кг	Ёмкость, дм <sup>3</sup> (л)	Номинальный тепловой поток, кВт	Удельная материалоемкость, кг/кВт
ШТАЖ.632472.004	2	241	14,94	2,90	0,32	46,7
- 01;	3	350	22,06	4,35	0,48	46,0
- 02;	4	459	29,18	5,80	0,64	45,6
- 03;	5	568	36,30	7,25	0,80	45,4
- 04;	6	677	43,42	8,70	0,96	45,2
- 05	7	786	50,54	10,15	1,12	45,1



Рисунок 1

### 3 КОМПЛЕКТНОСТЬ

3.1 Каждый радиатор комплектуется двумя глухими (с левой резьбой) и двумя проходными пробками (с правой резьбой) с резьбовым отверстием  $G \frac{1}{2}$  и прокладками. Размеры резьбовых отверстий проходных пробок должны оговариваться при заказе и могут быть  $G \frac{1}{2}$  или  $G \frac{3}{4}$ .

3.2 Количество секций в радиаторе, а также варианты расположения пробок в радиаторе устанавливается договором (контрактом), в остальных случаях – по технологии завода-изготовителя.

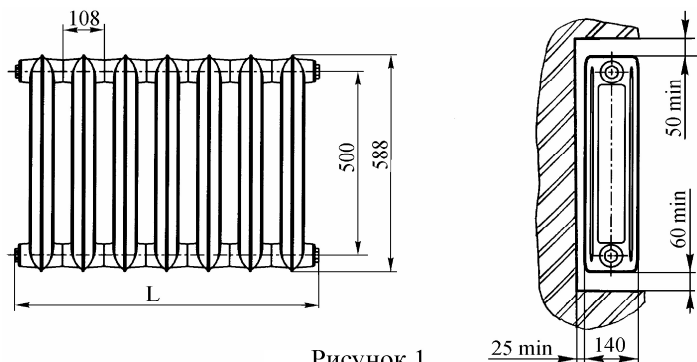
**ВНИМАНИЕ: ПО ТЕХНОЛОГИИ ЗАВОДА-ИЗГОТОВИТЕЛЯ РАДИАТОРЫ ПОСТАВЛЯЮТСЯ ПАКЕТАМИ. В ПАКЕТЕ 9 СЕМИСЕКЦИОННЫХ РАДИАТОРОВ И 1 ЧЕТЫРЁХСЕКЦИОННЫЙ**

3.3 Радиаторы, отгружаемые потребителю в одной транспортной единице по одному сопроводительному документу, комплектуются паспортом. При поставке в торговую сеть паспорт прилагается к каждому радиатору.

### 4 ТЕХНИЧЕСКИЕ УКАЗАНИЯ

4.1 Монтаж радиаторов должны производить только специализированные монтажные организации, имеющие лицензию на проведение строительно-монтажных работ, при наличии разрешения от эксплуатирующей организации.

4.2 Ввиду тонкостенности радиаторных секций запрещается бросать радиаторы.

4.3 При транспортировании возможно ослабление ниппельных соединений, поэтому перед установкой радиаторов необходимо обязательно произвести гидравлические испытания давлением 1,5 МПа (15 кгс/см<sup>2</sup>) или давлением 0,15 МПа (1,5 кгс/см<sup>2</sup>) при пузырьковым (пневматическом) методе испытаний. В местах обнаружения течи или пузырьков подтянуть ниппеля и пробки, моментом не более 15 кгс · м, после чего произвести повторные испытания.

4.4 При установке радиатора из более чем 10 секций, рекомендуется диагональное подключение (вход сверху – выход снизу противоположной стороны).

4.5 Воздухоотводный клапан следует устанавливать только на верхнем присоединительном отверстии.

4.6 При изменении количества секций радиатора или его переборке, производимых потребителем, должны применяться прокладки, обеспечивающие герметичность соединения при температуре теплоносителя, указанной в настоящем паспорте, а пробки должны быть затянуты моментом не более 15 кгс · м. Перегруппированный радиатор до его установки должен быть испытан на прочность и герметичность избыточным гидравлическим давлением 1,5 МПа (15 кгс/см<sup>2</sup>) или пузырьковым (пневматическим) методом давлением 0,15 МПа (1,5 кгс/см<sup>2</sup>). Просачивание воды (или пузырьков) в местах

соединений и на поверхности радиаторов не допускается.

4.7 Для предотвращения срыва выступов в ниппелях при переборке радиаторов или ослаблении ниппельных соединений для закручивания ниппелей должен применяться специальный ключ, рабочая часть которого указана на рисунке 2.

4.8 По окончании монтажа следует провести испытания смонтированного радиатора с составлением акта ввода в эксплуатацию.

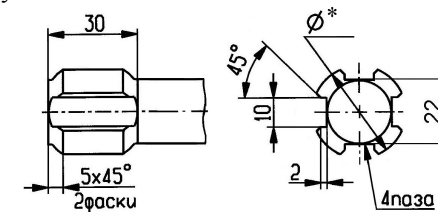

\* 31,6-0,1 – для стальных ниппелей;  
28,6-0,1 – для чугунных ниппелей.

Рисунок 2

**ВНИМАНИЕ: В ОТОПИТЕЛЬНОЙ СИСТЕМЕ РАДИАТОРЫ ДОЛЖНЫ БЫТЬ УСТАНОВЛЕНЫ ТОВАРНЫМ ЗНАКОМ ЗАВОДА-ИЗГОТОВИТЕЛЯ ВНИЗ.**

### 5 ТРАНСПОРТИРОВАНИЕ И ХРАНЕНИЕ РАДИАТОРОВ

5.1 Транспортирование радиаторов может осуществляться любым видом транспорта, при условии предохранения их от механических повреждений и атмосферных осадков, с соблюдением правил перевозки грузов на данном виде транспорта, не допуская падения радиаторов.

5.2 Транспортирование по железной дороге – в крытых вагонах транспортными пакетами. Размещение и крепление в транспортных средствах грузов, перевозимых по железной дороге, должно соответствовать «Общим требованиям по обеспечению сохранности при производстве погрузочно-разгрузочных и маневровых работ (ГОСТ 22235-76)» и Правилам перевозки грузов и техническим условиям погрузки и крепления грузов.

5.3 Хранение радиаторов в части воздействия климатических факторов:

- навесы или помещения, где колебания температуры и влажности воздуха существенно отличаются от колебаний на открытом воздухе.

Температура воздуха от 50 °С до минус 50 °С. Относительная влажность воздуха: среднегодовое значение 80 % при 15 °С и верхнее значение 100 % при 25 °С.

5.4 Радиаторы следует хранить уложенными в штабели высотой не более 1,5 м или пакетами не более 2 пакетов по высоте.

5.5 Погрузка и разгрузка радиаторов осуществляется с применением вилочного погрузчика или кранового оборудования с чалками. Строповку пакетов производить за поддон. При отсутствии поддона строповку производить согласно рисунку 3.

**ВНИМАНИЕ: НЕ ДОПУСКАЕТСЯ ПРОИЗВОДИТЬ СТРОПОВКУ ПАКЕТОВ ЗА ОБВЯЗКУ. ПРИ ПОГРУЗОЧНО-РАЗГРУЗОЧНЫХ РАБОТАХ РАДИАТОРЫ НЕ БРОСАТЬ.**



Рисунок 3

### 6. УСЛОВИЯ ЭКСПЛУАТАЦИИ

6.1 Проектирование, монтаж и эксплуатация системы отопления должны осуществляться в соответствии с требованиями:

- в Российской Федерации СНиП 41-01-2003 и СНиП 3.05.01-85;
- в Республике Беларусь СНБ 4.02.01-03, ТКП 45-1.03-85-2007 и СТБ 2038-2010.

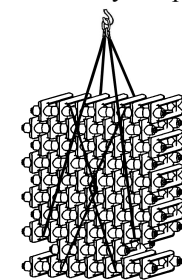
При проектировании, монтаже и эксплуатации систем отопления в других государствах следует руководствоваться нормативными документами действующими в других государствах.

6.2 Не допускается резкое открывание запорных вентилей на подводках к радиатору во избежание гидравлического удара.

6.3 Радиатор предназначен для работы на воде, не требующей специальной подготовки.