



Camera Înregistrării de Stat

DECIZIE
privind înregistrarea persoanei juridice

04.06.2013

Dosar Nr. 1013600018392

Oficiul Teritorial Chișinău

Prin cererea depusă la 28.05.2013 s-a solicitat înregistrarea
Societatea cu Răspundere Limitată "ALEX STANDARD"

Examinînd actele prezentate:

1. Cerere cu privire la înregistrare din 28.05.2013
2. Decizie privind crearea întreprinderii din 28.05.2013
3. Statut
4. Cerere cu privire la confecționarea ștampilei din 28.05.2013
5. Confirmare a achitării taxelor pentru înregistrare

și constatănd, că sînt respectate cerințele legale ce țin de constituirea și înregistrarea persoanei juridice, în temeiul art. 11 al Legii nr. 220-XVI din 19.10.2007 privind înregistrarea de stat a persoanelor juridice și a întreprinzătorilor individuali, registratorul

DECIDE:

1. A admite cererea de înregistrare.
2. A înregistra persoana juridică și a consemna în Registrul de stat al persoanelor juridice următoarele date:

Numărul de identificare de stat: 1013600018392 din 04.06.2013

Forma juridică de organizare: Societate cu răspundere limitată

Denumirea: Societatea cu Răspundere Limitată "ALEX STANDARD"

Sediul: MD-2009, str. Alecsandri Vasile, 77, ap.(of.) 2, mun. Chișinău, Republica Moldova

Administrator: BOJENCO GALINA, anul nașterii 23.01.1940, locul nașterii Iaroslavl, Rusia, CA BULETIN DE IDENTITATE AL CETĂȚEANULUI RM A 42021870 eliberat la data de 24.11.1997, codul de identitate 0972111420151, domiciliu: MD-2028, str. Academiei, 6/1, ap. 33, mun. Chișinău, Republica Moldova

Genurile principale de activitate:

1. Comerțul cu ridicata al altor produse nealimentare de larg consum
2. Comerțul cu amănuntul al mărfurilor pentru sport și turism
3. Comerțul cu ridicata al altor mașini și echipamente utilizate în industrie, comerț și transporturi
4. Comerțul cu ridicata al mobilei, covoarelor și pardoselilor pentru podea, al mărfurilor de uz casnic neelectrice
5. Comerțul cu amănuntul neefectuat prin magazine
6. Comerțul cu ridicata al îmbrăcăminte și încălțăminte
7. Comerțul cu amănuntul al îmbrăcăminte
8. Alte tipuri de comerț cu ridicata
9. Comerțul cu ridicata al altor produse intermediare

Capitalul social: 5400 lei.

Fondator(i):

1. BOJENCO ALEXEI, anul nașterii 09.09.1970, locul nașterii mun. Chișinău, Republica Moldova, CA BULETIN DE IDENTITATE AL CETĂȚEANULUI RM A 42039825 eliberat de of. SEDP CHIȘINĂU BOTANICA la data de 01.06.1998, codul de identitate 0961107543688, domiciliu: MD-2072, str. Cuza-Vodă bd., 25/2, ap. 33, mun. Chișinău, Republica Moldova, parte socială în valoare de 5400 lei (100,00%)

Termenul de activitate al întreprinderii este nelimitat.

3. Prezenta Decizie este întocmită în două exemplare, care au aceeași valoare juridică, dintre care un exemplar se păstrează la Camera Înregistrării de Stat în dosarul de evidență al persoanei juridice, iar celălalt se eliberează solicitantului.

Registrator

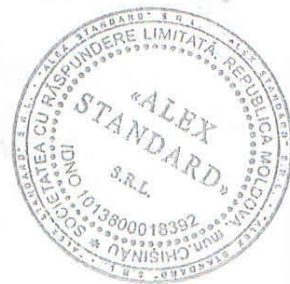



Camera Înregistrării de Stat

DECIZIE
privind înregistrarea modificărilor datelor din
Registrul de stat al persoanelor juridice

27.06.2014

Dosar Nr. 1013600018392

Oficiul Teritorial Chișinău

Prin cererea depusă la 20.06.2014 s-a solicitat înregistrarea modificărilor în datele înscrise în Registrul de stat al persoanelor juridice privind schimbarea administratorului persoanei juridice Societatea cu Răspundere Limitată "ALEX STANDARD".

Examinînd actele prezentate:

1. Cerere din 20.06.2014
2. Decizia asociațului privind schimbarea administratorului din 19.06.2014
3. Ordin de încasare a platilor din 20.06.2014

și constatînd, că sînt respectate cerințele legale ce țin de înregistrarea modificărilor, în temeiul art. 11 și 16 al Legii nr. 220-XVI din 19.10.2007 privind înregistrarea de stat a persoanelor juridice și a întreprinzătorilor individuali, registratorul

DECIDE:

1. A admite cererea de înregistrare a modificărilor.

2. A înregistra și a consemna în Registrul de stat al persoanelor juridice datele referitor la organul executiv al persoanei juridice Societatea cu Răspundere Limitată "ALEX STANDARD", înscrisă în Registrul de stat al persoanelor juridice cu Nr. 1013600018392 din 04.06.2013 după cum urmează:

Administrator a schimba în

BOJENCO ANNA, anul nașterii 21.01.1984, locul nașterii mun. Chișinău, Republica Moldova, buletin de identitate al cetățeanului RM B 02011576 eliberat la data de 12.03.2014, codul de identitate 2000002129084, domiciliu: MD-2014, str. Miron Costin, 19/6, ap. 88, mun. Chișinău, Republica Moldova

3. Prezenta Decizie este întocmită în două exemplare, care au aceeași valoare juridică, dintre care un exemplar se păstrează la Camera Înregistrării de Stat în dosarul de evidență al persoanei juridice, iar celălalt se eliberează solicitantului.

Registrator



Iovu Galina



I.P. "AGENȚIA SERVICII PUBLICE"

Departamentul înregistrare și licențiere a unităților de drept

EXTRAS

din Registrul de stat al persoanelor juridice

nr. 11573 din 11.06.2021

Denumirea completă: **Societatea cu Răspundere Limitată «ALEX STANDARD».**

Denumirea prescurtată: **«ALEX STANDARD» S.R.L.**

Forma juridică de organizare: **Societate cu Răspundere Limitată.**

Numărul de identificare de stat și codul fiscal: **1013600018392.**

Data înregistrării de stat: **04.06.2013.**

Sediul: **MD-2009, str. Vasile Alecsandri, 77, ap.(of.) 2, mun.Chișinău, Republica Moldova.**

Obiectul principal de activitate:

1 Comerțul cu ridicata al altor produse nealimentare de larg consum;

2 Comerțul cu amănuntul al mărfurilor pentru sport și turism;

3 Comerțul cu ridicata al altor mașini și echipamente utilizate în industrie, comerț și transporturi;

4 Comerțul cu ridicata al mobilei, covoarelor și pardoselilor pentru podea, al mărfurilor de uz casnic neelectrice;

5 Comerțul cu amănuntul neefectuat prin magazine;

6 Comerțul cu ridicata al îmbrăcăminte și încălțăminte;

7 Comerțul cu amănuntul al îmbrăcăminte;

8 Alte tipuri de comerț cu ridicata;

9 Comerțul cu ridicata al altor produse intermediare.

Capitalul social: **5400 lei.**

Administrator: BOJENCO ANNA,

Asociați:

1. BOJENCO ALEXEI 100 %.

Prezentul extras este eliberat în temeiul art. 34 al Legii nr. 220-XVI din 19 octombrie 2007 privind înregistrarea de stat a persoanelor juridice și a întreprinzătorilor individuali și confirmă datele din Registrul de stat la data de: 11.06.2021.

Specialist coordonator
tel. 022-207837



Frantuz Marina



EB 0366579



BC „MOLDINDCONBANK” S.A.

Sucursala „Centru”

Republica Moldova, MD-2012
mun. Chișinău, str. Armenească, 38
Tel.: (373 22) 57-67-66
Fax: (373 22) 57-67-14

Data 04.05.2021
Nr. 01/03-02/18

Республика Молдова, MD-2012
мун. Кишинэу, ул. Арменяска, 38
Тел.: (373 22) 57-67-66
Факс: (373 22) 57-67-14

CERTIFICAT

B.C. „Moldindconbank” S.A., confirmă că **„Alex Standard” S.R.L.**, IDNO **1013600018392**, la data de **4 mai 2021 10:38** deține următoarele conturi bancare:

Nr	IBAN	Valuta
1	MD05ML000000022516091385	MDL
2	MD05ML000000022516091385	USD
3	MD05ML000000022516091385	EUR

Director
BC „Moldindconbank” S.A.
sucursala Centru



EEI

Ion Arhip

Ex.: Natalia Carvovschi-Rusu
Tel: 022576815
ID: 349360C5783

Confidențial – MICB

Atenție! Se interzice deținerea, sustragerea, alterarea, multiplicarea, distrugerea sau folosirea acestui document fără a dispune de drept de acces autorizat!

CERTIFICAT

DE ÎNREGISTRARE A SUBIECTULUI IMPUNERII CU TVA

0208657

SUBIECTUL IMPUNERII ÎNREGISTRAT Зарегистрированный субъект налогообложения	
Denumirea Наименование	SOCIETATEA CU RASPUNDERE LIMITATA ALEX STANDARD
Data înregistrării Дата регистрации	01.11.2013
Adresa juridică Юридический адрес	SEC.CENTRU Alecsandri Vasile nr.77 of.2
Codul fiscal Фискальный код	1013600018392
Numărul de înregistrare ca subiect impozabil cu TVA Номер регистрации в качестве субъекта налогообложения НДС	0208657

Tipul activității economice desfășurate în conformitate cu clasificatorul activităților Тип осуществляемой деятельности согласно статистическому классификатору деятельности	51479
--	-------

PRIMA PERIOADĂ FISCALĂ ПЕРВЫЙ НАЛОГОВЫЙ ПЕРИОД			
din от	01.11.2013	pînă la до	30.11.2013

PERIOADĂ FISCALĂ ULTERIOARĂ ПОСЛЕДУЮЩИЙ НАЛОГОВЫЙ ПЕРИОД			
din от	01.12.2013	pînă la до	31.12.2013

LOC PENTRU ȘTAMPILĂ
МЕСТО ДЛЯ ПЕЧАТИ



DATA ANULĂRII ÎNREGISTRĂRII ДАТА АННУЛИРОВАНИЯ РЕГИСТРАЦИИ	
--	--

LOC PENTRU ȘTAMPILĂ
МЕСТО ДЛЯ ПЕЧАТИ





Camera Înregistrării de Stat

DECIZIE
privind înregistrarea persoanei juridice

04.06.2013

Dosar Nr. 1013600018392

Oficiul Teritorial Chișinău

Prin cererea depusă la 28.05.2013 s-a solicitat înregistrarea
Societatea cu Răspundere Limitată "ALEX STANDARD"

Examinînd actele prezentate:

1. Cerere cu privire la înregistrare din 28.05.2013
2. Decizie privind crearea întreprinderii din 28.05.2013
3. Statut
4. Cerere cu privire la confecționarea ștampilei din 28.05.2013
5. Confirmare a achitării taxelor pentru înregistrare

și constatînd, că sînt respectate cerințele legale ce țin de constituirea și înregistrarea persoanei juridice,
în temeiul art. 11 al Legii nr. 220-XVI din 19.10.2007 privind înregistrarea de stat a persoanelor
juridice și a întreprinzătorilor individuali, registratorul

DECIDE:

1. A admite cererea de înregistrare.
2. A înregistra persoana juridică și a consemna în Registrul de stat al persoanelor juridice următoarele date:

Numărul de identificare de stat: 1013600018392 din 04.06.2013

Forma juridică de organizare: Societate cu răspundere limitată

Denumirea: Societatea cu Răspundere Limitată "ALEX STANDARD"

Sediul: MD-2009, str. Alecsandri Vasile, 77, ap.(of.) 2, mun. Chișinău, Republica Moldova

Administrator: BOJENCO GALINA, anul nașterii 23.01.1940, locul nașterii Iaroslavl, Rusia, CA
BULETIN DE IDENTITATE AL CETĂȚEANULUI RM A 42021870 eliberat la data
de 24.11.1997, codul de identitate 0972111420151, domiciliu: MD-2028, str.
Academiei, 6/1, ap. 33, mun. Chișinău, Republica Moldova

Genurile principale de activitate:

1. Comerțul cu ridicata al altor produse nealimentare de larg consum
2. Comerțul cu amănuntul al mărfurilor pentru sport și turism
3. Comerțul cu ridicata al altor mașini și echipamente utilizate în industrie, comerț și transporturi
4. Comerțul cu ridicata al mobilei, covoarelor și pardoselilor pentru podea, al mărfurilor de uz casnic neelectrice
5. Comerțul cu amănuntul neefectuat prin magazine
6. Comerțul cu ridicata al îmbrăcăminte și încălțăminte
7. Comerțul cu amănuntul al îmbrăcăminte
8. Alte tipuri de comerț cu ridicata
9. Comerțul cu ridicata al altor produse intermediare

Capitalul social: 5400 lei.

Fondator(i):

1. BOJENCO ALEXEI, anul nașterii 09.09.1970, locul nașterii mun. Chișinău, Republica Moldova, CA BULETIN DE IDENTITATE AL CETĂȚEANULUI RM A 42039825 eliberat de of. SEDP CHIȘINĂU BOTANICA la data de 01.06.1998, codul de identitate 0961107543688, domiciliu: MD-2072, str. Cuza-Vodă bd., 25/2, ap. 33, mun. Chișinău, Republica Moldova, parte socială în valoare de 5400 lei (100,00%)

Termenul de activitate al întreprinderii este nelimitat.

3. Prezenta Decizie este întocmită în două exemplare, care au aceeași valoare juridică, dintre care un exemplar se păstrează la Camera Înregistrării de Stat în dosarul de evidență al persoanei juridice, iar celălalt se eliberează solicitantului.

Registrator

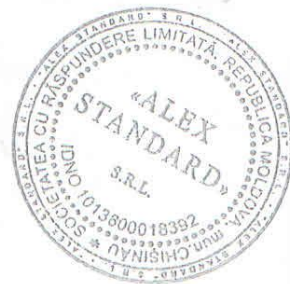



Camera Înregistrării de Stat

DECIZIE
privind înregistrarea modificărilor datelor din
Registrul de stat al persoanelor juridice

27.06.2014

Dosar Nr. 1013600018392

Oficiul Teritorial Chișinău

Prin cererea depusă la 20.06.2014 s-a solicitat înregistrarea modificărilor în datele înscrise în Registrul de stat al persoanelor juridice privind schimbarea administratorului persoanei juridice Societatea cu Răspundere Limitată "ALEX STANDARD".

Examinînd actele prezentate:

1. Cerere din 20.06.2014
2. Decizia asociațului privind schimbarea administratorului din 19.06.2014
3. Ordin de încasare a platilor din 20.06.2014

și constatînd, că sînt respectate cerințele legale ce țin de înregistrarea modificărilor, în temeiul art. 11 și 16 al Legii nr. 220-XVI din 19.10.2007 privind înregistrarea de stat a persoanelor juridice și a întreprinzătorilor individuali, registratorul

DECIDE:

1. A admite cererea de înregistrare a modificărilor.

2. A înregistra și a consemna în Registrul de stat al persoanelor juridice datele referitor la organul executiv al persoanei juridice Societatea cu Răspundere Limitată "ALEX STANDARD", înscrisă în Registrul de stat al persoanelor juridice cu Nr. 1013600018392 din 04.06.2013 după cum urmează:

Administrator a schimba în

BOJENCO ANNA, anul nașterii 21.01.1984, locul nașterii mun. Chișinău, Republica Moldova, buletin de identitate al cetățeanului RM B 02011576 eliberat la data de 12.03.2014, codul de identitate 2000002129084, domiciliu: MD-2014, str. Miron Costin, 19/6, ap. 88, mun. Chișinău, Republica Moldova

3. Prezenta Decizie este întocmită în două exemplare, care au aceeași valoare juridică, dintre care un exemplar se păstrează la Camera Înregistrării de Stat în dosarul de evidență al persoanei juridice, iar celălalt se eliberează solicitantului.

Registrator



Iovu Galina



I.P. "AGENȚIA SERVICII PUBLICE"

Departamentul înregistrare și licențiere a unităților de drept

EXTRAS

din Registrul de stat al persoanelor juridice

nr. 11573 din 11.06.2021

Denumirea completă: **Societatea cu Răspundere Limitată «ALEX STANDARD».**

Denumirea prescurtată: **«ALEX STANDARD» S.R.L.**

Forma juridică de organizare: **Societate cu Răspundere Limitată.**

Numărul de identificare de stat și codul fiscal: **1013600018392.**

Data înregistrării de stat: **04.06.2013.**

Sediul: **MD-2009, str. Vasile Alecsandri, 77, ap.(of.) 2, mun.Chișinău, Republica Moldova.**

Obiectul principal de activitate:

1 Comerțul cu ridicata al altor produse nealimentare de larg consum;

2 Comerțul cu amănuntul al mărfurilor pentru sport și turism;

3 Comerțul cu ridicata al altor mașini și echipamente utilizate în industrie, comerț și transporturi;

4 Comerțul cu ridicata al mobilei, covoarelor și pardoselilor pentru podea, al mărfurilor de uz casnic neelectrice;

5 Comerțul cu amănuntul neefectuat prin magazine;

6 Comerțul cu ridicata al îmbrăcăminte și încălțăminte;

7 Comerțul cu amănuntul al îmbrăcăminte;

8 Alte tipuri de comerț cu ridicata;

9 Comerțul cu ridicata al altor produse intermediare.

Capitalul social: **5400 lei.**

Administrator: BOJENCO ANNA,

Asociați:

1. BOJENCO ALEXEI 100 %.

Prezentul extras este eliberat în temeiul art. 34 al Legii nr. 220-XVI din 19 octombrie 2007 privind înregistrarea de stat a persoanelor juridice și a întreprinzătorilor individuali și confirmă datele din Registrul de stat la data de: 11.06.2021.

Specialist coordonator
tel. 022-207837



Frantuz Marina



EB 0366579



BC „MOLDINDCONBANK” S.A.

Sucursala „Centru”

Republica Moldova, MD-2012
mun. Chișinău, str. Armenească, 38
Tel.: (373 22) 57-67-66
Fax: (373 22) 57-67-14

Data 04.05.2021
Nr. 01/03-02/18

Республика Молдова, MD-2012
мун. Кишинэу, ул. Арменяска, 38
Тел.: (373 22) 57-67-66
Факс: (373 22) 57-67-14

CERTIFICAT

B.C. „Moldindconbank” S.A., confirmă că **„Alex Standard” S.R.L.**, IDNO **1013600018392**, la data de **4 mai 2021 10:38** deține următoarele conturi bancare:

Nr	IBAN	Valuta
1	MD05ML000000022516091385	MDL
2	MD05ML000000022516091385	USD
3	MD05ML000000022516091385	EUR

Director
BC „Moldindconbank” S.A.
sucursala Centru



EEI

Ion Arhip

Ex.: Natalia Carvovschi-Rusu
Tel: 022576815
ID: 349360C5783

Confidențial – MICB

Atenție! Se interzice deținerea, sustragerea, alterarea, multiplicarea, distrugerea sau folosirea acestui document fără a dispune de drept de acces autorizat!

CERTIFICAT

DE ÎNREGISTRARE A SUBIECTULUI IMPUNERII CU TVA

0208657

SUBIECTUL IMPUNERII ÎNREGISTRAT Зарегистрированный субъект налогообложения	
Denumirea Наименование	SOCIETATEA CU RASPUNDERE LIMITATA ALEX STANDARD
Data înregistrării Дата регистрации	01.11.2013
Adresa juridică Юридический адрес	SEC.CENTRU Alecsandri Vasile nr.77 of.2
Codul fiscal Фискальный код	1013600018392
Numărul de înregistrare ca subiect impozabil cu TVA Номер регистрации в качестве субъекта налогообложения НДС	0208657

Tipul activității economice desfășurate în conformitate cu clasificatorul activităților Тип осуществляемой деятельности согласно статистическому классификатору деятельности	51479
--	-------

PRIMA PERIOADĂ FISCALĂ ПЕРВЫЙ НАЛОГОВЫЙ ПЕРИОД			
din от	01.11.2013	pînă la до	30.11.2013

PERIOADĂ FISCALĂ ULTERIOARĂ ПОСЛЕДУЮЩИЙ НАЛОГОВЫЙ ПЕРИОД			
din от	01.12.2013	pînă la до	31.12.2013

LOC PENTRU ȘTAMPILĂ
МЕСТО ДЛЯ ПЕЧАТИ



DATA ANULĂRII ÎNREGISTRĂRII ДАТА АННУЛИРОВАНИЯ РЕГИСТРАЦИИ	
--	--

LOC PENTRU ȘTAMPILĂ
МЕСТО ДЛЯ ПЕЧАТИ



CERERE DE PARTICIPARE

Către [IP UCIMP DS](#)

(denumirea autorității contractante și adresa completă)

Stimați domni,

Ca urmare a anunțului/invitației de participare/de preselecție apărut în Buletinul achizițiilor publice și/sau Jurnalul Oficial al Uniunii Europene, 21078435 13.04.2023 (ziua/luna/anul), privind aplicarea procedurii pentru atribuirea contractului Termometre (-90C /+40C; -30C /+30C) (denumirea contractului de achiziție publică), noi Alex Standard SRL (denumirea/numele ofertantului/candidatului), am luat cunoștință de condițiile și de cerințele expuse în documentația de atribuire și exprimăm prin prezenta interesul de a participa, în calitate de ofertant/candidat, neavând obiecții la documentația de atribuire.

Data completării 27.04.23 Cu stimă,

Ofertant/candidat
Alex Standard SRL
(semnătura autorizată)



DECLARAȚIE
privind valabilitatea ofertei

Către Agencia Națională pentru Siguranța Alimentelor
(denumirea autorității contractante și adresa completă)

Stimați domni,

Ne angajăm să menținem oferta valabilă, **privind achiziționarea** Termometre (-90C /+40C; -30C /+30C) (se indică obiectul achiziției)
prin procedura de achiziție Licitatie deschisă,
(tipul procedurii de achiziție)
pentru o durată de 45 (patruzeci) zile, (durata în litere și cifre), respectiv până la data de 20.06.23 (ziua/luna/anul), și ea va rămâne obligatorie pentru noi și poate fi acceptată oricând înainte de expirarea perioadei de valabilitate. Garanția 3 ani

Data completării 27.04.23 Cu stimă,

Ofertant/candidat
Alex Standard SRL



(semnătura autorizată)

DECLARAȚIE
privind dotările specifice, utilajul și echipamentul necesar pentru îndeplinirea
corespunzătoare a contractului

Nr. d/o	Denumirea principalelor utilaje, echipamente, mijloace de transport, baze de producție (ateliere, depozite, spații de cazare) și laboratoare propuse de ofertant ca necesare pentru prestarea serviciilor, rezultate în baza tehnologiilor pe care el urmează să le adopte	Unitatea de măsură (bucăți și seturi)	Asigurate din dotare	Asigurate de la terți sau din alte surse
0	1	2	3	4
1.	Oficiu	buc		
2.	depozit	buc		
3.				
.				
n				

Nume: Bojenco Anna
Funcția în cadrul firmei: Director
Denumirea firmei: Alex Standard SRL



A handwritten signature in blue ink, written over the stamp.

DECLARAȚIE
privind lista principalelor livrări/prestări efectuate în ultimii 3 ani de activitate

Nr d/o	Obiectul contractului	Denumirea/numele beneficiarului/Adresa	Calitatea Furnizorului/Prestatorului ^{*)}	Prețul contractului/valoarea bunurilor/serviciilor livrate/prestate	Perioada de livrare/prestare (luni)
1	cintare	Vitanta Effes	Contract unic 43 de la 16.02.22	16 000	
2	Termometre	Termoelectrica	Contract unic 479 de la 18.06.22	80 500	
	Sigilii	Red Nord	Contract unic	560 000	
	IGP	achiziționarea sigiliilor	Contract unic	60 200	
4	<i>Ustensile, consumabile și echipament</i>	Ansa	Contract unic	6720	
3	Achiziționarea instrumentelor de măsurat	Termoelectrica	Contract unic	140 000	

^{*)} Se precizează calitatea în care a participat la îndeplinirea contractului, care poate fi de: contractant unic sau lider de asociație; contractant asociat; subcontractant.

Nume: Bojenco Anna

Funcția în cadrul firmei: Director

Denumirea firmei: Alex Standard SRL



DECLARAȚIE
privind dotările specifice, utilajul și echipamentul necesar pentru îndeplinirea
corespunzătoare a contractului

Nr. d/o	Denumirea principalelor utilaje, echipamente, mijloace de transport, baze de producție (ateliere, depozite, spații de cazare) și laboratoare propuse de ofertant ca necesare pentru prestarea serviciilor, rezultate în baza tehnologiilor pe care el urmează să le adopte	Unitatea de măsură (bucăți și seturi)	Asigurate din dotare	Asigurate de la terți sau din alte surse
0	1	2	3	4
1.	Depozit	1	da	
2.	Oficiu	1	da	
n				

Semnat: _____

Nume: Bojenco Anna

Funcția în cadrul firmei: Director

Denumirea firmei: Alex Standard SRL



DECLARAȚIE
privind personalul de specialitate propus pentru implementarea contractului

Nr. d/o	Funcția	Studii de specialitate	Vechimea în munca de specialitate (ani)	Numărul și denumirea bunurilor/serviciilor similare livrate/prestate în calitate de conducător	Numărul certificatului de atestare și data eliberării
	1	2	3	4	5
	Manager	superioare	15		1
	director	superioare	20		

Nume: Bojenco Anna
Funcția în cadrul firmei: Director
Denumirea firmei: Alex Standard SRL



A handwritten signature in blue ink, appearing to be "Bojenco Anna", written over a light blue circular stamp.

Specificații tehnice

[Acest tabel va fi completat de către ofertant în coloanele 2, 3, 4, 6, 7, iar de către autoritatea contractantă – în coloanele 1, 5,]

Numărul procedurii de achiziție :
21078435 13.04.2023
Obiectul achiziției: Termometre

Denumirea serviciului	Denumirea modelului serviciului	Țara de origine	Produ-cătorul	Specificarea tehnică deplină solicitată de către autoritatea contractantă	Specificarea tehnică deplină propusă de către ofertant	Standarde de referință
1	2	3	4	5	6	7
Bunuri						
Lotul Termometre pentru frigidere/congelatoare (-30°C/+30°C)	Termometre pentru frigidere/congelatoare (-30°C/+30°C)	Ucraina	Steclopribor	Termometre pentru frigidere/congelatoare (-30°C/+30°C)	Termometre pentru frigidere/congelatoare (-30°C/+30°C) cu certificat metrologic RM pe 3 ani Scara de măsurare 1 c Deminsiuni 130xD20	

Semnat: _____ Numele, Prenumele: Anna Bojenco În calitate de: Director
Ofertantul: Alex Standard SRL Adresa V Lupu 16



Anexa nr.23
la Documentația standard nr. 115
din “15” septembrie 2021

Specificații de preț

[Acest tabel va fi completat de către ofertant în coloanele 5,6,7,8 și 11 la necesitate, iar de către autoritatea contractantă – în coloanele 1,2,3,4,9,10]

	Numărul procedurii de achiziție: 21078435 13.04.2023
	Obiectul de achiziție: Termometre

Cod CPV	Denumirea bunurilor	Unitatea de măsură	Cantitatea	Preț unitar (fără TVA)	Preț unitar (cu TVA)	Suma fără TVA	Suma cu TVA	Termenul de livrare	Clasificație bugetară (IBAN)	Discount %
1	2	3	4	5	6	7	8	9	10	11
33100000-1	Lotul Termometre pentru frigidere/congelatoare (-30°C/+30°C)	buc.	100	142.00	170.00	14 200	17 000	3 de zile de la înregistrarea contractului la Trezoreria de Stat	339.110	
	TOTAL	-	-	-	-	14 200	17 000			

Semnat: _____ Numele, Prenumele: Anna Bojenco În calitate de: Director

Ofertantul: Alex Standard SRL Adresa V Lupu 16



Termenii și condițiile de livrare

Denumirea proiectului: **“Mecanismul de răspuns la COVID-19 – finanțare adițională pentru Moldova 2022”**

Cumpărător: **Instituția Publică „Unitatea de Coordonare, Implementare și Monitorizare a Proiectelor în Domeniul Sănătății”**

Destinatar: **ANP, ANSP, MAI - (Chisinau).**

Licitatie nr.: **74/GD/RM**

1. Prețurile și Termenii de livrare

Furnizorul recunoaște că va fi, de asemenea, responsabil de:

- a) Livrarea bunurilor, instalare, racordare și instruire, la adresele destinatarilor conform listei.

LOTUL 1. “Termometre (-90⁰C /+40⁰C; -30⁰C /+30⁰C)”:

Nr	Articol	<u>Canti</u> <u>tate</u>	Preț per unitate Chișinău, <i>MDL</i>	Preț total Chișinău, <i>MDL</i>	<u>Termenul</u> <u>de livrare</u>	<u>Destinatar</u>
1	Termometre pentru congelatoare (-90⁰C/+40⁰C)	10			30-45 zile calendaris- tice	ANP, ANSP, MAI, (Chișinău)
	Termometre pentru frigidere/congelatoare (-30⁰C/+30⁰C)	100	170	17 000		
	<i>TOTAL:</i>			17 000		

Notă: În caz de discrepanță între prețul unitar și totalul derivat din prețul unitar, corectarea se va face conform prevederilor punctului 8 (iii) din Invitația pentru prezentarea ofertei de preț

2. Prețul Fix: Prețurile indicate mai sus sunt fixe și nu fac obiectul niciunei ajustări în timpul executării contractului. Confirmăm că prețurile nu includ taxele vamale, accizele, taxele pentru efectuarea procedurilor vamale și taxa pe valoarea adăugată (TVA) din Republica Moldova.
3. Tara de origine: Bunurile oferite trebuie să provină din țările membre ale Băncii Mondiale și se solicita să furnizați un certificat de origine pentru fiecare articol.
4. Programul de livrare: Livrarea trebuie finalizată conform condițiilor de livrare din Termenii și condițiile de livrare din momentul semnării contractului.
5. Legislația aplicabilă: Contractul va fi interpretat în conformitate cu legile din țara Cumpărătorului.

6. Soluționarea litigiilor: Cumpărătorul și Furnizorul vor depune toate eforturile pentru a rezolva pe cale amiabilă, prin negocieri directe informale, orice neînțelegere sau litigiu între ei în temeiul sau în legătură cu Contractul. În cazul unui litigiu între Cumpărător și Furnizor, litigiul va fi soluționat în conformitate cu prevederile legilor din țara Cumpărătorului.
7. Livrarea și Documentele: La expedierea bunurilor, Furnizorul va notifica Cumpărătorului prin email sau fax detaliile complete ale expedierii, inclusiv numărul contractului, descrierea bunurilor, cantitatea etc.
8. Plata facturii dvs. se va efectua la 100% contra livrării bunurilor, prin transfer bancar în favoarea Băncii Furnizorului, în termen de zece (10) zile bancare de la recepționarea bunurilor și a serviciilor conexe prevăzute de punctul 1 din acești Termeni și condiții de livrare (denumite în continuare „Serviciile conexe”), confirmate prin semnarea unui act de recepție finală pentru bunuri și servicii conexe emis de Cumpărător și confirmat de Destinatar/beneficiar final (denumit în continuare „Actul de Recepție Finală”).
9. Garanție: Bunurile oferite trebuie să fie acoperite de garanția producătorului (perioada de valabilitate) așa cum este indicat în Anexa A la Termenii și condițiile de furnizare de la data Actului de Recepție Finală. **Vă rugăm să specificați perioada de garanție și termenii în detaliu, conform cerințelor din Anexa A.**
10. Autorizația producătorului. Cumpărătorul poate solicita Furnizorului înainte de atribuirea contractului să furnizeze autorizația producătorului pentru bunurile contractate.
11. Instrucțiuni privind ambalarea și marcarea: Furnizorul va asigura ambalarea standard a bunurilor după cum este necesar, prevenind prejudicierea sau deteriorarea acestora în timpul tranzitului către destinația lor finală, așa cum este indicat în Contract.
12. Defecte: Toate defectele vor fi corectate de către Furnizor fără niciun cost pentru Cumpărător în termen de 30 de zile de la data notificării de către Cumpărător.
13. Forță majoră: Furnizorului nu îi vor fi aplicate penalități sau rezilierea contractului pentru curențe dacă și în măsura în care întârzierea sa în executare sau altă neîndeplinire a obligațiilor asumate prin Contract sunt rezultatul unui eveniment de forță majoră.

În sensul acestei clauze, „Forță Majoră” înseamnă un eveniment care nu poate fi controlat de Furnizor și care nu implică vina sau neglijența Furnizorului și care nu este previzibil. Astfel de evenimente pot include, dar fără a se limita la, actul Cumpărătorului în calitatea sa suverană, războaie sau revoluții, incendii, inundații, epidemii, restricții de carantină și embargouri de mărfuri.

Dacă apare o situație de forță majoră, Furnizorul va notifica prompt Cumpărătorul în scris despre această situație și cauza acesteia. Cu excepția cazului în care Cumpărătorul solicită altfel în scris, Furnizorul va continua să își îndeplinească obligațiile în temeiul Contractului, în măsura în care este rezonabil din punct de vedere practic, și va căuta toate mijloacele alternative rezonabile de executare care nu sunt împiedicate de evenimentul de forță majoră.

14. Specificațiile tehnice necesare

(i) **Descriere generală**

- a. Toate bunurile trebuie să fie noi, nefolosite, dintre cele mai recente și actuale modele, încorporând toate îmbunătățirile recente ale designului și materialelor, cu excepția cazului în care se prevede altfel în aceste specificații.

(ii) **Detalii specifice și standarde tehnice** - conform Anexei A la Termenii și condițiile de furnizare

Furnizorul confirmă corespunderea cu specificațiile de mai sus (În caz de abateri furnizorul va enumera toate aceste abateri).

15. **Neexecutarea:** Cumpărătorul poate anula Contractul în cazul în care Furnizorul nu livrează bunurile și nu furnizează Serviciile conexe, în conformitate cu termenii și condițiile de mai sus, în pofida unei notificări de 10 zile oferite de către Cumpărător, fără a-și asuma nicio răspundere față de Furnizor.
16. **Întârzieri:** În cazul în care Furnizorul nu reușește să livreze oricare sau toate bunurile până la data livrării sau să efectueze Serviciile conexe în perioada specificată în Contract (așa cum este prevăzut în Termenii de livrare de mai sus), Cumpărătorul poate, fără a afecta toate celelalte clauze în temeiul Contractului, deduce din Prețul Contractului, drept despăgubiri forfetare, o sumă echivalentă cu 0,1% din prețul oferit al bunurilor întârziate sau al serviciilor neexecutate pentru fiecare zi lucrătoare sau parte din aceasta de întârziere până la livrarea sau executarea efectivă, până la o deducere maximă de zece (10)% din Prețul Contractului.
17. **Frauda și corupția:** Politica Fondului Global este de a cere ca toți ofertanții, furnizorii și contractanții și agenții acestora (fie că sunt declarați sau nu), personalul, subcontractanții, sub-consultanții, furnizorii de servicii în cadrul contractelor finanțate de Fondul Global să respecte cel mai înalt standard de etică în timpul achiziției și executării unor astfel de contracte.¹ În aceste circumstanțe, Fondul Global a elaborat un **Cod de Conduită pentru Furnizori** care are ca scop să asigure că Furnizorii și Reprezentanții Furnizorilor vor participa la procesul de achiziții într-o manieră transparentă, echitabilă, responsabilă și onestă, inclusiv prin respectarea tuturor legilor și reglementărilor aplicabile privind concurența loială precum și a standardelor recunoscute de bune practici în achiziții. Documentul detaliat (Code of Conduct for Suppliers / Codul de Conduită pentru Furnizori) poate fi găsit și **trebuie citit** pe website-ul: <https://www.theglobalfund.org/en/governance-policies/>
18. **În calitate de ofertant,** confirmăm prin prezenta că am citit Codul de Conduită pentru Furnizori (Code of Conduct for Suppliers), așa cum este menționat în clauza 17 de mai sus și prin semnătura noastră de mai jos **ne asumăm responsabilitatea** pentru acțiunile întreprinse de noi în cadrul acestei achiziții.

NUMELE FURNIZORULUI Alex Standard SRL

Semnătura și ștampila autorizate

Locul:

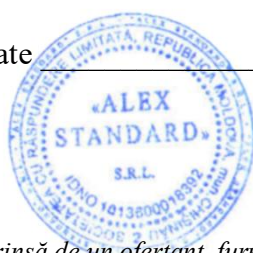

Data:

¹ În acest context, orice acțiune întreprinsă de un ofertant, furnizor, contractant sau de orice al lor personal, agenți, subcontractanți, subconsultanți, furnizori de servicii, furnizori și/sau angajații acestora în vederea influențării asupra procesului de achiziție sau a executării contractului pentru un avantaj necuvenit este improprie.

**FORMULARUL STANDARD AL DOCUMENTULUI UNIC
DE ACHIZIȚII EUROPEAN**

1. Documentul unic de achiziții europene, (în continuare, DUAЕ) este o declarație pe proprie răspundere, prin care operatorul economic confirmă îndeplinirea criteriilor de calificare și selecție necesare în cadrul procedurilor de achiziție publică în Republica Moldova.
2. Formularul este completat, semnat electronic și transmis autorității contractante la depunerea ofertei.
3. Un DUAЕ depus de către operatorul economic în cadrul unei proceduri de achiziție publică anterioară poate fi reutilizat, cu condiția ca informațiile cuprinse în formular să fie corecte și valabile la data depunerii acestuia.
4. Ofertantul care prezintă în DUAЕ informații false sau documentele justificative prezentate nu confirmă informația indicată în documentul prezentat este exclus din procedura de achiziție publică și/sau poate răspunde conform legislației.
5. Formularul DUAЕ este constituit din 7 capitole, și anume:
 - 1) Capitolul I. Informații privind procedura de achiziție publică și autoritatea/entitatea contractantă;
 - 2) Capitolul II. Informații referitoare la operatorul economic;
 - 3) Capitolul III. Motive de excludere din cadrul procedurii de achiziție publică;
 - 4) Capitolul IV. Criteriile de calificare și selecție a operatorilor economici;
 - 5) Capitolul V. Indicații generale pentru criteriile de selecție a operatorilor economici;
 - 6) Capitolul VI. Preselecția candidaților pentru procedura de atribuire a contractului de achiziție publică;
 - 7) Capitolul VII. Declarații finale.
6. Prezentarea formularului DUAЕ la depunerea ofertei care nu este conform cu cerințele stabilite în Documentația de atribuire duce la respingerea ofertei.

Capitolul I. Informații privind procedura de achiziție publică și autoritatea/entitatea contractantă

Compartimentul se completează doar de către autoritatea/entitatea contractantă.

Cod poziție	Conținutul cerinței	Răspuns
1	2	3
A. Informații despre publicare		
1A.1	Numărul anunțului/invitației publicate în Buletinul achizițiilor publice, și după caz numărul anunțului publicat în Jurnalul Oficial al Uniunii Europene	Termometre (-90C /+40C; -30C /+30C)

B. Identitatea autorității/entității contractante		
1B.1	Denumirea autorității/entității contractante	IP UCIMP_DS
1B.2	Număr unic de identificare (IDNO) a autorității/entității contractante	1009600018430

Capitolul II. Informații referitoare la operatorul economic

Compartimentul se completează doar de către operatorii economici.

Cod poziție	Conținutul cerințelor	Răspuns
1	2	3
A. Informații privind operatorul economic		
2A.1	Denumirea operatorul economic	Alex Standard SRL
2A.2	Țara	MOLDOVA
2A.3	Cod poștal	MD 2009
2A.4	Oraș/Localitate	CHISINAU
2A.5	Adresa juridică	V Alecsandri 77 ap 2
2A.6	Pagina web	www.ballet.md
2A.7	Persoana sau persoanele de contact	Ana Bojenco
2A.7.1	<i>Telefon</i>	079500437
2A.7.2	<i>Adresa de e-mail</i>	balletmoldova.md@gmail.com
2A.8	Număr unic de identificare (IDNO/IDNP)	1013600018392
2A.9	Numărul cod TVA	0208657
2A.10	Forma organizatorico-juridică a activității de antreprenoriat	Srl
2A.11	Informația cu privire la numele acționarilor/asociaților/beneficiarului efectiv	
2A.11.1	Numele acționarilor / asociaților	1
2A.11.2	Numele beneficiarului efectiv <i>[beneficiar efectiv – persoană fizică ce deține sau controlează în ultimă instanță o persoană fizică sau juridică ori beneficiar al unei societăți de investiții sau administrator al societății de investiții, ori persoană în al cărei nume se desfășoară o activitate sau se realizează o tranzacție și/sau care deține, direct sau indirect, dreptul de proprietate sau controlul asupra a cel puțin 25% din acțiuni sau din dreptul de vot al persoanei juridice ori asupra bunurilor aflate în administrare fiduciară]</i>	Bojenco Alexei

2A.11.3	Cetățenia beneficiarului efectiv (<i>legătură juridico-politică permanentă a persoanei fizice definite conform poziției 2A.11.2</i>)	md
2A.12	Operatorul economic este: <ul style="list-style-type: none"> • întreprindere mică • întreprindere mijlocie • și altele 	• întreprindere mică
2A.13	În cazul în care achiziția este rezervată: operatorul economic este un atelier protejat sau o întreprindere socială, sau va asigura executarea contractului în contextul programelor de angajare protejată?	<input checked="" type="checkbox"/> Da <input type="checkbox"/> Nu
2A.13.1	<i>Dacă da, care este procentul corespunzător de lucrători cu dizabilități sau defavorizați?</i>	număr
2A.13.2	<i>Specificați cărei sau căror categorii de lucrători cu dizabilități sau defavorizați le aparțin angajații în cauză?</i>	/text/
2A.14	Operatorul economic participă la procedura de achiziții publice împreună cu alți operatori economici?	<input type="checkbox"/> Da <input checked="" type="checkbox"/> Nu
2A.14.1	<i>Dacă Da, precizați rolul operatorului economic în cadrul grupului (lider, responsabil cu îndeplinirea unor sarcini specifice, etc).</i>	/text/
2A.14.2	<i>Numiți operatorii economici care participă la procedura respectivă de achiziție publică.</i>	/text/
2A.14.3	<i>Specificați denumirea grupului participant.</i>	/text/

Notă. Dacă ați răspuns Da la întrebarea 2A.14, asigurați-vă ca operatorii economici menționați să prezinte un formular DUAE separat.

B. Informații privind reprezentanții operatorului economic

Indicați numele persoanei (persoanelor) împuternicită (împuternicite) să îl reprezinte pe operatorul economic în scopurile prezentei proceduri de achiziție publică.

2B.1	Nume și prenume	Bojenco Ana
2B.2	Poziție/acționând în calitate de..	Director
2B.3	Țară	Moldova
2B.4	Telefon	079500437
2B.5	Adresa de e-mail	Alexstandard.md@gmail.com

C. Informații privind utilizarea capacităților altor entități

2C.1	Operatorul economic utilizează capacitățile altor entități pentru a satisface criteriile de selecție prevăzute în capitolul IV, precum și (dacă este cazul) criteriile și regulile menționate în capitolul V de mai jos?	<input type="checkbox"/> Da <input checked="" type="checkbox"/> Nu
<p><i>Notă. Dacă ați răspuns Da la întrebarea 2C.1, prezentați un formular DUAE separat care să cuprindă informațiile solicitate în secțiunile A și B din capitolul respectiv și din capitolul III pentru fiecare dintre entitățile în cauză, completat și semnat în mod corespunzător de entitățile în cauză. Atragem atenția asupra faptului că trebuie incluși, de asemenea, tehnicienii sau organismele tehnice implicate, indiferent dacă fac sau nu parte din întreprinderea operatorului economic, în special cei care răspund de controlul calității și, în cazul contractelor de achiziții publice de lucrări, tehnicienii sau organismele tehnice la care poate face apel operatorul economic în vederea executării lucrărilor. În măsura în care este relevant pentru capacitatea (capacitățile) specifică (specifice) utilizată (utilizate) de operatorul economic, includeți informațiile prevăzute în capitolele IV și V pentru fiecare dintre entitățile în cauză.</i></p>		
<p>D.Informații privind subcontractanții pe ale căror capacități operatorul economic se bazează</p>		
2D.1	Operatorul economic intenționează să subcontracteze vreo parte din contract cu alți operatori economici?	<input type="checkbox"/> Da <input checked="" type="checkbox"/> Nu
2D.1.1	<i>Dacă Da, enumerați subcontractanții propuși.</i>	/text/

Capitolul III. Motive de excludere din cadrul procedurii de achiziție publică

Compartimentul se completează de către operatorii economici.

Cod poziție	Conținutul cerințelor	Răspuns
A.Motive referitoare la condamnări prin hotărârea definitivă a unei instanțe judecătorești		
1	2	3
3A.1	<p>Participare la o organizație criminală. Operatorul economic însuși sau orice persoană care este membru al organismului de administrare, de conducere sau de supraveghere al acestuia sau care are putere de reprezentare, de decizie sau de control în cadrul acestuia a făcut obiectul unei condamnări pronunțate printr-o hotărâre definitivă pentru participare la o organizație criminală, printr-o condamnare pronunțată cu cel mult cinci</p>	<input type="checkbox"/> Da <input checked="" type="checkbox"/> Nu

	ani în urmă sau în care continuă să se aplice o perioadă de excludere prevăzută în mod direct în condamnare?	
3A.2	<p>Corupție. Operatorul economic însuși sau orice persoană care este membru al organismului de administrare, de conducere sau de supraveghere al acestuia sau care are putere de reprezentare, de decizie sau de control în cadrul acestuia a făcut obiectul unei condamnări pentru corupție pronunțate printr-o hotărâre definitivă, printr-o condamnare pronunțată cu cel mult cinci ani în urmă sau în care continuă să se aplice o perioadă de excludere prevăzută în mod direct în condamnare?</p>	<input type="checkbox"/> Da <input checked="" type="checkbox"/> Nu
3A.3	<p>Fraude. Operatorul economic însuși sau orice persoană care este membru al organismului de administrare, de conducere sau de supraveghere al acestuia sau care are putere de reprezentare, de decizie sau de control în cadrul acestuia a făcut obiectul unei condamnări pentru fraudă pronunțate printr-o hotărâre definitivă, printr-o condamnare pronunțată cu cel mult cinci ani în urmă sau în care continuă să se aplice o perioadă de excludere prevăzută în mod direct în condamnare?</p>	<input type="checkbox"/> Da <input checked="" type="checkbox"/> Nu
3A.4	<p>Infrațiuni teroriste sau infrațiuni legate de activitățile teroriste. Operatorul economic însuși sau orice persoană care este membru al organismului de administrare, de conducere sau de supraveghere al acestuia sau care are putere de reprezentare, de decizie sau de control în cadrul acestuia a făcut obiectul unei condamnări pentru infrațiuni teroriste sau infrațiuni legate de activități teroriste, pronunțate printr-o hotărâre definitivă, printr-o condamnare pronunțată cu cel mult cinci ani în urmă sau în care continuă să se aplice o perioadă de excludere prevăzută în mod direct în condamnare?</p>	<input type="checkbox"/> Da <input checked="" type="checkbox"/> Nu
3A.5	<p>Spălare de bani sau finanțarea terorismului. Operatorul economic însuși sau orice persoană care este membru al organismului de administrare, de conducere sau de supraveghere al acestuia sau care are putere de reprezentare, de decizie sau de control în cadrul acestuia a făcut obiectul unei condamnări pentru infrațiuni teroriste sau</p>	<input type="checkbox"/> Da <input checked="" type="checkbox"/> Nu

	infracțiuni legate de activități teroriste, pronunțate printr-o hotărâre definitivă, printr-o condamnare pronunțată cu cel mult cinci ani în urmă sau în care continuă să se aplice o perioadă de excludere prevăzută în mod direct în condamnare?	
3A.6	Exploatarea prin muncă a copiilor și alte forme de trafic de persoane. Operatorul economic însuși sau orice persoană care este membru al organismului de administrare, de conducere sau de supraveghere al acestuia sau care are putere de reprezentare, de decizie sau de control în cadrul acestuia a făcut obiectul unei condamnări pronunțate printr-o hotărâre definitivă pentru exploatare prin muncă a copiilor și alte forme de trafic de persoane, printr-o condamnare pronunțată cu cel mult cinci ani în urmă sau în care continuă să se aplice o perioadă de excludere prevăzută în mod direct în condamnare?	<input type="checkbox"/> Da <input checked="" type="checkbox"/> Nu
3A.7	În cazul că răspunsul este Da pentru cel puțin una din întrebările 3A.1 – 3A.6, puteți furniza dovezi care să arate că măsurile luate sunt suficiente pentru a demonstra fiabilitatea, în pofida existenței unui motiv de excludere?	<input type="checkbox"/> Da <input checked="" type="checkbox"/> Nu
3A.7.1	<i>Dacă Da, descrieți aceste măsuri.</i>	<i>/text/</i>
B. Motive privind plata impozitelor sau/și a contribuțiilor de asigurări sociale		
Plata impozitelor		
3B.1	Operatorul economic și-a onorat obligațiile cu privire la plata impozitelor, taxelor și contribuțiilor sociale în conformitate cu prevederile legale în vigoare în Republica Moldova sau în țara în care este stabilit?	<input checked="" type="checkbox"/> Da <input type="checkbox"/> nu
3B.1.1	<i>Dacă Nu, în ce mod a fost stabilită obligația cu privire la plata impozitelor, taxelor și contribuțiilor sociale?</i>	<i>/text/</i>
3B.1.2	În cazul în care, încălcarea cu referire la obligațiile privind plata impozitelor, taxelor și contribuțiilor sociale a fost stabilită printr-o hotărâre judecătorească sau administrativă, această decizie este definitivă?	<input type="checkbox"/> Da <input type="checkbox"/> Nu
3B.1.3	În cazul în care, încălcarea cu referire la obligațiile privind plata impozitelor, taxelor și contribuțiilor sociale a fost stabilită printr-o hotărâre judecătorească sau administrativă, precizați data și numărul deciziei.	<i>/text/</i>

3B.2	Operatorul economic beneficiază, în condițiile legii, de eşalonarea obligațiilor de plată a impozitelor, taxelor și contribuțiilor de asigurări sociale ori de alte facilități în vederea plății acestora, inclusiv a majorărilor de întârziere (penalităților) și/sau a amenzilor? Notă: <i>Se completează doar în cazul în care ați răspuns Nu, la întrebarea din 3B.1.</i>	<input type="checkbox"/> Da <input type="checkbox"/> Nu
3B.2.1	<i>Dacă Da, operatorul economic este în măsură să furnizeze actul privind eşalonarea obligațiilor de plată a impozitelor, taxelor și contribuțiilor de asigurări sociale ori de alte facilități în vederea plății acestora?</i>	<input type="checkbox"/> Da <input type="checkbox"/> Nu
3B.3	Operatorul economic este în măsură să furnizeze un certificat cu privire la plata impozitelor sau să furnizeze informații privind onorarea obligațiilor fiscale?	<input checked="" type="checkbox"/> Da <input type="checkbox"/> Nu
3B.4	Informațiile privind lipsa/existența restanțelor față de bugetul public național sunt disponibile gratuit pentru autorități, prin accesarea unei baze de date naționale? Dacă da, specificați informația care ar permite verificarea.	Adresa de internet: text
		Autoritatea sau organismul emitent(ă): text
		Referința exactă a documentației: text
C. Includerea în lista de interdicție a operatorilor economici		
3C.1	Operatorul economic este înscris în lista de interdicție a operatorilor economici?	<input type="checkbox"/> Da <input checked="" type="checkbox"/> Nu
3C.1.1	<i>În cazul că răspunsul este Da pentru întrebarea 3C.1, puteți furniza dovezi care să arate că măsurile luate sunt suficiente pentru a demonstra fiabilitatea, în pofida existenței unui motiv de excludere?</i>	<input type="checkbox"/> Da <input type="checkbox"/> Nu
3C.1.2	<i>Dacă Da, descrieți aceste măsuri.</i>	/text/
D. Motive legate de insolvabilitate, conflicte de interese sau abateri profesionale		
	Obligațiile aplicabile în domeniul mediului, muncii și asigurărilor sociale	
3D.1	Operatorul economic a încălcat obligațiile în domeniul mediului în ultimii 3 ani?	<input type="checkbox"/> Da <input checked="" type="checkbox"/> Nu
3D.1.1	<i>În cazul că răspunsul este Da pentru întrebarea 3D.1, puteți furniza dovezi care să arate că măsurile luate sunt suficiente pentru a demonstra</i>	<input type="checkbox"/> Da <input type="checkbox"/> Nu

	<i>fiabilitatea, în pofida existenței unui motiv de excludere?</i>	
3D.1.2	<i>Dacă Da, descrieți aceste măsuri.</i>	<i>/text/</i>
3D.2	Operatorul economic a încălcat obligațiile în domeniul social în ultimii 3 ani?	<input type="checkbox"/> Da <input checked="" type="checkbox"/> Nu
3D.2.1	<i>În cazul că răspunsul este Da pentru întrebarea 3D.2, puteți furniza dovezi care să arate că măsurile luate sunt suficiente pentru a demonstra fiabilitatea, în pofida existenței unui motiv de excludere?</i>	<input type="checkbox"/> Da <input type="checkbox"/> Nu
3D.2.2	<i>Dacă Da, descrieți aceste măsuri.</i>	<i>/text/</i>
3D.3	Operatorul economic a încălcat obligațiile în domeniul muncii în ultimii 3 ani?	<input checked="" type="checkbox"/> Nu
3D.3.1	<i>În cazul că răspunsul este Da pentru întrebarea 3D.3, puteți furniza dovezi care să arate că măsurile luate sunt suficiente pentru a demonstra fiabilitatea, în pofida existenței unui motiv de excludere?</i>	<input type="checkbox"/> Da <input type="checkbox"/> Nu
3D.3.2	<i>Dacă Da, descrieți aceste măsuri.</i>	<i>/text/</i>
Insolvabilitatea		
3D.4	Operatorul economic este în situație de insolvabilitate sau de lichidare a activității antreprenoriale ca urmare a unei hotărâri judecătorești?	<input type="checkbox"/> Da <input checked="" type="checkbox"/> Nu
3D.4.1	<i>În cazul că răspunsul este Da pentru întrebarea 3D.4, puteți furniza dovezi care să arate că măsurile luate sunt suficiente pentru a demonstra fiabilitatea, în pofida existenței unui motiv de excludere?</i>	<input type="checkbox"/> Da <input type="checkbox"/> Nu
3D.4.2	<i>Dacă Da, descrieți aceste măsuri.</i>	<i>/text/</i>
Active administrate de lichidator		
3D.5	Activele operatorului economic sunt administrate de un lichidator sau de o instanță?	<input type="checkbox"/> Da <input checked="" type="checkbox"/> Nu
3D.5.1	<i>În cazul că răspunsul este Da pentru întrebarea 3D.5, puteți furniza dovezi care să arate că măsurile luate sunt suficiente pentru a demonstra fiabilitatea, în pofida existenței unui motiv de excludere?</i>	<input type="checkbox"/> Da <input type="checkbox"/> Nu
3D.5.2	<i>Dacă Da, descrieți aceste măsuri.</i>	<i>/text/</i>
Activitățile economice sunt suspendate		
3D.6	Activitățile economice ale operatorului economic sunt suspendate?	<input type="checkbox"/> Da <input checked="" type="checkbox"/> Nu
3D.6.1	<i>În cazul că răspunsul este Da pentru întrebarea 3D.6, puteți furniza dovezi care să arate că</i>	<input type="checkbox"/> Da <input type="checkbox"/> Nu

	<i>măsurile luate sunt suficiente pentru a demonstra fiabilitatea, în pofida existenței unui motiv de excludere?</i>	
3D.6.2	<i>Dacă Da, descrieți aceste măsuri.</i>	<i>/text/</i>
	Acorduri cu alți operatori economici care vizează denaturarea concurenței	
3D.7	Operatorul economic, în ultimii 3 ani, a încheiat acorduri cu alți operatori economici care au ca obiect denaturarea concurenței, fapt constatat prin decizie a organului abilitat în acest sens?	<input type="checkbox"/> Da <input checked="" type="checkbox"/> Nu
3D.7.1	<i>În cazul că răspunsul este Da pentru întrebarea 3D.7, puteți furniza dovezi care să arate că măsurile luate sunt suficiente pentru a demonstra fiabilitatea, în pofida existenței unui motiv de excludere?</i>	<input type="checkbox"/> Da <input type="checkbox"/> Nu
3D.7.2	<i>Dacă Da, descrieți aceste măsuri.</i>	<i>/text/</i>
	Conflict de interese	
3D.8	Operatorul economic se află într-o situație de conflict de interese care nu poate fi remediată?	<input type="checkbox"/> Da <input checked="" type="checkbox"/> Nu
3D.8.1	<i>În cazul că răspunsul este Da pentru întrebarea 3D.8, puteți furniza dovezi care să arate că măsurile luate sunt suficiente pentru a demonstra fiabilitatea, în pofida existenței unui motiv de excludere?</i>	<input type="checkbox"/> Da <input type="checkbox"/> Nu
3D.8.2	<i>Dacă Da, descrieți aceste măsuri.</i>	<i>/text/</i>
	Etica profesională	
3D.9	Operatorul economic a fost condamnat, în ultimii 3 ani, prin hotărâre definitivă a unei instanțe judecătorești, pentru o faptă care a adus atingere eticii profesionale sau pentru comiterea unei greșeli în materie profesională?	<input type="checkbox"/> Da <input checked="" type="checkbox"/> Nu
3D.9.1	<i>În cazul că răspunsul este Da pentru întrebarea 3D.9, puteți furniza dovezi care să arate că măsurile luate sunt suficiente pentru a demonstra fiabilitatea, în pofida existenței unui motiv de excludere?</i>	<input type="checkbox"/> Da <input type="checkbox"/> Nu
3D.9.2	<i>Dacă Da, descrieți aceste măsuri.</i>	<i>/text/</i>
	Integritatea	
3D.10	Operatorul economic, în ultimii 3 ani, se face vinovat de o abatere profesională, care îi pune la îndoială integritatea?	<input type="checkbox"/> Da <input checked="" type="checkbox"/> Nu
3D.10.1	<i>În cazul că răspunsul este Da pentru întrebarea 3D.10, puteți furniza dovezi care să arate că măsurile luate sunt suficiente pentru a demonstra</i>	<input type="checkbox"/> Da <input type="checkbox"/> Nu

	<i>fiabilitatea, în pofida existenței unui motiv de excludere?</i>	
3D.10.2	<i>Dacă Da, descrieți aceste măsuri.</i>	/text/

Capitolul IV. Criteriile de calificare și selecție a operatorilor economici

Compartimentul se completează de către autoritatea/entitatea (coloana nr.2) contractantă și operatorii economici (coloana nr.3).

Cod poziție	Conținutul cerințelor	Răspuns
1	2	3
A. Capacitatea de exercitare a activității profesionale		
4A.1	Operatorul economic este în măsură să furnizeze documentul/documentele prin care se va demonstra înregistrarea acestuia?	<input checked="" type="checkbox"/> Da <input type="checkbox"/> Nu
4A.1.1	<i>Dacă Da, indicați actele de înregistrare a activității antreprenoriale și genul (genurile) de activitate determinate de legislație, aferent obiectului procedurii de atribuire a contractului, în baza căreia întreprinderea are dreptul să execute viitorul contract de achiziție publică.</i>	<i>Extras, decizia, certificat tva</i>
4A.1.2	<i>Actele de înregistrare a activității antreprenoriale, sunt disponibile gratuit pentru autorități dintr-o bază de date națională? Dacă da, specificați informația care ar permite verificarea.</i>	<i>Adresa de internet:</i> /text/
		<i>Autoritatea sau organismul emitent(ă):</i> /text/
		<i>Referința exactă a documentației:</i> /text/
4A.2	Activitatea antreprenorială deține o certificare și/sau o autorizare echivalentă aferent obiectului procedurii de atribuire a contractului, în cadrul unui sistem național?	<input type="checkbox"/> Da <input type="checkbox"/> Nu
4A.2.1	<i>Dacă Da, operatorul economic este în măsură să furnizeze documentul/documentele prin care se va demonstra certificarea și/sau autorizarea activității acestuia?</i>	<input type="checkbox"/> Da <input type="checkbox"/> Nu
4A.2.3	<i>Actele privind certificarea sau autorizarea sunt disponibile gratuit pentru autorități, dintr-o bază de date națională? Dacă da, specificați informația care ar permite verificarea.</i>	<i>Adresa de internet:</i> /text/
		<i>Autoritatea sau organismul emitent(ă):</i> /text/
		<i>Referința exactă a</i>

		<i>documentației:</i> <i>/text/</i>
4A.3	Genurile de activitate, și/sau certificarea, și/sau autorizarea privind activitatea de întreprinzător, acoperă criteriile de selecție impuse de autoritatea/entitatea contractantă în anunțul/invitația de participare?	■Da <input type="checkbox"/> Nu
B. Capacitatea economică și financiară		
Declarații bancare		
4B.1	Operatorul economic este în măsură să furnizeze declarații bancare sau, după caz, dovezi privind asigurarea riscului profesional în conformitate cu cerințele din documentația de atribuire?	■Da <input type="checkbox"/> Nu
4B.1.1	<i>Informația menționată la punctul 4B.1 este disponibilă gratuit pentru autorități, dintr-o bază de date națională? Dacă da, specificați informația care ar permite verificarea ei.</i>	<i>Adresa de internet:</i> <i>/text/</i>
		<i>Autoritatea sau organismul emitent(ă):</i> <i>/text/</i>
		<i>Referința exactă a documentației:</i> <i>/text/</i>
Cifra de afaceri anuală (volumul vânzărilor)		
4B.2	Operatorul economic este în măsură să demonstreze o cifră de afaceri anuală, după cum urmează: Valoare _____ Perioada _____ <i>Notă. Se completează de către autoritatea contractantă valoarea și perioada</i>	■Da <input type="checkbox"/> Nu
4B.2.1	<i>Specificați care este cifra de afaceri anuală, conform datelor din raportul financiar.</i>	<i>Valoarea [număr]</i> <i>Anul /text/</i>
Cifra de afaceri medie anuală		
4B.3	Operatorul economic este în măsură să demonstreze o cifră medie anuală de afaceri, după cum urmează: Valoare _____ Perioada _____ <i>Notă. Se completează de către autoritatea contractantă valoarea și perioada</i>	■Da <input type="checkbox"/> Nu
4B.3.1	<i>Specificați cifra de afaceri, conform datelor din raportul financiar.</i>	<i>Valoarea [număr]</i>
		<i>Anul /text/</i>
		<i>Valoarea [număr]</i>

		<i>Anul /text/</i>
		<i>Valoarea [număr]</i>
		<i>Anul /text/</i>
		<i>Valoarea medie totală [număr]</i>
	Raport financiar	
4B.4	Operatorul economic este în măsură să furnizeze raportul financiar înregistrat, extrase din raportul financiar?	<input checked="" type="checkbox"/> Da <input type="checkbox"/> Nu
4B.5	Informațiile privind situația economică și financiară sunt disponibile gratuit pentru autorități, dintr-o bază de date națională? Dacă da, specificați informația care ar permite verificarea.	Adresa de internet: text Autoritatea sau organismul emitent(ă): text Referința exactă a documentației: text
C. Capacitatea tehnică și/sau profesională		
4C.1	Operatorul economic este în măsură să furnizeze documentele solicitate de către autoritatea/entitatea contractantă în anunțul de participare, care demonstrează capacitatea tehnică și/sau profesională pentru executarea viitorului contract.	<input checked="" type="checkbox"/> Da <input type="checkbox"/> Nu
4C.1.1	<i>Informațiile privind capacitatea tehnică și/sau profesională sunt disponibile gratuit pentru autorități, dintr-o bază de date națională? Dacă da, specificați informația care ar permite verificarea.</i>	<i>Adresa de internet:</i> text <i>Autoritatea sau organismul emitent(ă):</i> text <i>Referința exactă a documentației:</i> text
Instalații tehnice și măsuri de asigurare a calității		
4C.2	Operatorul economic este în măsură să furnizeze detalii referitoare la tehnicieni sau organismele tehnice, specificate în anunțul de participare/documentația de atribuire, pe care autoritatea/entitatea contractantă le poate solicita, în special cele responsabile de controlul calității în legătură cu acest exercițiu de achiziție publică?	<input checked="" type="checkbox"/> Da <input type="checkbox"/> Nu
4C.3	Operatorul economic este în măsură să furnizeze o informație cu privire la sistemele de management și	<input type="checkbox"/> Da <input type="checkbox"/> Nu

	de trasabilitate utilizate în cadrul lanțului de aprovizionare?	
4C.3.1	<i>Informațiile sunt disponibile gratuit pentru autorități, dintr-o bază de date națională? Dacă da, specificați informația care ar permite verificarea.</i>	<i>Adresa de internet:</i> /text/
		<i>Autoritatea sau organismul emitent(ă):</i> /text/
		<i>Referința exactă a documentației:</i> /text/
	Utilaje, instalații și echipament tehnic	
4C.4	Operatorul economic dispune de utilaje și echipament necesar pentru îndeplinirea corespunzătoare a contractului de achiziție publică?	<input checked="" type="checkbox"/> Da <input type="checkbox"/> Nu
4C.5	Operatorul economic este în măsură să furnizeze o informație cu privire la dotările specifice, utilajul și echipamentul necesar pentru îndeplinirea contractului, conform cerințelor stabilite în anunțul de participare și documentația de atribuire?	<input checked="" type="checkbox"/> Da <input type="checkbox"/> Nu
	Pregătirea profesională și calificarea personalului	
4C.6	Operatorul economic are în cadrul întreprinderii personal calificat conform cerințelor stabilite în anunțul de participare sau în documentația de atribuire?	<input checked="" type="checkbox"/> Da <input type="checkbox"/> Nu
4C.7	Operatorul economic este în măsură să furnizeze o informație privind personalul de specialitate propus pentru executarea contractului, conform cerințelor stabilite în anunțul de participare și documentația de atribuire?	<input checked="" type="checkbox"/> Da <input type="checkbox"/> Nu
4C.8	Indicați efectivele medii anuale de personal angajat din ultimii trei ani de activitate.	Anul 2019 Număr 1
		Anul 2020 Număr 1
		Anul 2021 Număr 1
		Angajați [număr]
		Anul text
4C.9	Indicați numărul membrilor personalului de conducere ale operatorului economic pe parcursul ultimilor trei ani.	Angajați [număr]
		Anul text
		Angajați [număr]
	Numărul membrilor personalului de conducere	
4C.9	Indicați numărul membrilor personalului de conducere ale operatorului economic pe parcursul ultimilor trei ani.	Anul 2019 Număr 1
		Anul 2020 Număr 1
		Anul 2021 Număr 1

	Mostre, descrieri, fotografii	
4C.10	Operatorul economic este în măsură să furnizeze eşantioane (mostre), descrieri și/sau fotografii ale produselor/serviciilor care urmează să fie furnizate/prestate, conform cerințelor stabilite în documentația de atribuire?	<input checked="" type="checkbox"/> Da <input type="checkbox"/> Nu
	Pentru contractele de achiziție publică de lucrări	
4C.11	În perioada de referință, operatorul economic a îndeplinit lucrări specifice sau similare obiectului de achiziție indicat în anunțul de participare și în documentația de atribuire?	<input checked="" type="checkbox"/> Da <input type="checkbox"/> Nu
4C.11.1	<i>Dacă Da, enumerați-le specificând descrierea lucrărilor, valoarea lor, data de începere, data procesului verbal de recepție la terminarea lucrărilor, beneficiarul și altă informație relevantă.</i>	/text/
	Pentru contractele de achiziție publică de bunuri	
4C.12	În perioada de referință, operatorul economic a efectuat livrări specifice obiectului de achiziție indicat în anunțul de participare și în documentația de atribuire?	<input checked="" type="checkbox"/> Da <input type="checkbox"/> Nu
4C.12.1	<i>Dacă Da, enumerați-le specificând descrierea livrărilor, valoarea lor, data de începere, data furnizării, beneficiarul și altă informație relevantă.</i>	/text/
	Pentru contractele de achiziție publică de servicii	
4C.13	În perioada de referință, operatorul economic a prestat servicii similare cu obiectul de achiziție indicat în anunțul de participare și în documentația de atribuire?	<input type="checkbox"/> Da <input type="checkbox"/> Nu
4C.13.1	<i>Dacă Da, enumerați-le specificând descrierea serviciilor, valoarea lor, durata de execuție, data începerii, beneficiarul și altă informație relevantă.</i>	/text/
4C.14	În cazul că răspunsul este Da pentru una din întrebările 4C.11 – 4C.13, puteți furniza dovezi prin care se va demonstra îndeplinirea lucrărilor, livrarea bunurilor, prestarea serviciilor similare conform cerințelor documentației de atribuire?	<input checked="" type="checkbox"/> Da <input type="checkbox"/> Nu

D. Standarde de asigurare a calității		
4D.1	Operatorul economic este în măsură să furnizeze certificate emise de organisme independente prin care se atestă faptul că operatorul economic respectă standardele de asigurare a calității conform cerințelor stabilite în anunțul de participare și în documentația atribuire?	<input checked="" type="checkbox"/> Da <input type="checkbox"/> Nu
4D.2	Informațiile privind standardele de asigurare a calității, sunt disponibile gratuit pentru autorități, dintr-o bază de date națională? Dacă da, specificați informația care ar permite verificarea.	Adresa de internet: text
		Autoritatea sau organismul emitent(ă): text
		Referința exactă a documentației: text
E. Standarde de protecție a mediului		
4E.1	Operatorul economic este în măsură să furnizeze certificate emise de organisme independente prin care se atestă faptul că operatorul economic respectă standardele de protecție a mediului, conform cerințelor stabilite în anunțul de participare și în documentația de atribuire?	<input checked="" type="checkbox"/> Da <input type="checkbox"/> Nu
4E.2	Informațiile privind standardele de protecția mediului, sunt disponibile gratuit pentru autorități, dintr-o bază de date națională? Dacă da, specificați informația care ar permite verificarea.	Adresa de internet: text
		Autoritatea sau organismul emitent(ă): text
		Referința exactă a documentației: text
F. Permitearea controalelor		
4F.1	Operatorul economic permite efectuarea verificărilor de către autoritatea/entitatea contractantă referitor la capacitățile economice și financiare, de producție sau tehnice privind executarea viitorului contract de achiziție publică?	<input checked="" type="checkbox"/> Da <input type="checkbox"/> Nu

Capitolul V. Indicații generale pentru criteriile de calificare și selecție

Compartimentul se completează de către autoritatea/entitatea contractantă (coloana nr.2) și operatorii economici (coloana nr.3).

Cod	Conținutul cerințelor	Răspuns
-----	-----------------------	---------

poziție		
1	2	3
A. Îndeplinirea tuturor criteriilor de selecție impuse		
5A.1	<p>Operatorul economic este în măsură să furnizeze în Sistemul informațional automatizat „Registrul de stat al achizițiilor publice” sau prin mijloace electronice, sau dacă e cazul, pe suport de hârtie autorității contractante: formularele, certificatele, avizele și alte documente indicate de către autoritatea/entitatea contractantă în anunțul de participare și în documentația de atribuire?</p> <p>Termen 1 zile de la solicitare.</p> <p><i>Notă. Numărul de zile se indică de către autoritatea contractantă ținând cont de cantitatea și caracterul documentelor solicitate.</i></p>	<input checked="" type="checkbox"/> Da <input type="checkbox"/> Nu
5A.2	<p>Informațiile care să îi permită autorității/entității contractante să obțină documentele indicate în anunțul de participare și în documentația de atribuire, sunt disponibile gratuit și direct prin accesarea unei baze de date naționale în orice stat? Dacă da, specificați informația care ar permite verificarea.</p>	Adresa de internet: text
		Autoritatea sau organismul emitent(ă): text
		Referința exactă a documentației: text

Capitolul VI. Preselecția candidaților pentru procedura de atribuire a contractului de achiziție publică

Compartimentul se solicită de către autoritatea contractantă doar în cadrul procedurilor de achiziție publică: licitația restrânsă, negociere, dialog competitiv și parteneriatul pentru inovare.

Cod poziție	Conținutul cerințelor	Răspuns
1	2	3
A. Îndeplinirea tuturor criteriilor de selecție impuse		
6A.1	Operatorul economic/candidatul îndeplinește criteriile de selecție stabilite de către autoritatea contractantă în anunțul de participare și în documentația de atribuire.	<input type="checkbox"/> Da <input type="checkbox"/> Nu
6A.2	Operatorul economic/candidatul dispune și este în măsură să furnizeze în Sistemul informațional automatizat „Registrul de stat al achizițiilor publice”	<input type="checkbox"/> Da <input type="checkbox"/> Nu

	sau prin mijloace electronice, sau dacă e cazul, pe suport de hârtie autorității contractante certificate sau alte forme de documente justificative, după cum este cerut în anunțul de participare și în documentația de atribuire.	
--	---	--

Capitolul VII. Declarații finale

Operatorul economic declară că informațiile prezentate în capitolele II – V (după caz II-VI) sunt exacte și corect furnizate, cunoscând pe deplin consecințele cazurilor grave de declarații false.

Operatorul economic declară în mod oficial, că poate să furnizeze la solicitarea autorității/entității contractante fără întârziere, certificatele și documentele justificative solicitate, cu excepția cazului în care autoritatea/entitatea contractantă are posibilitatea de a obține documentele justificative în cauză direct prin accesarea unei baze de date relevante, care este disponibilă gratuit, cu condiția că operatorul economic să fi furnizat informațiile necesare (adresa de internet, autoritatea sau organismul emitent(ă), referința exactă a documentației) care să îi permită autorității contractante sau entității contractante să facă acest lucru și se consimte accesul la informațiile menționate, în cazul în care acest lucru este necesar.

Operatorul economic declară în mod oficial că este de acord ca [numele autorității contractante], astfel cum este descrisă în capitolul I secțiunea A să obțină acces la documentele justificative privind informațiile pe care le-a furnizat în acest DUAE în scopul desfășurării procedurii de achiziție [procedurii de achiziție, număr unic de identificare și referința de publicare în Jurnalul Oficial al Uniunii Europene (numărul de referință), dacă este cazul].

Nume: Bojenco Anna

Funcția: Director

Data: 27.04.2023

Adresa: V Lupu 16



Semnătura



10023
ISO/IEC 17065



UA.TR.001

Зареєстровано за №
Ref. Certif. No.

UA.TR.001 77-20
Rev. 0

ДЕРЖАВНЕ ПІДПРИЄМСТВО «ВСЕУКРАЇНСЬКИЙ ДЕРЖАВНИЙ НАУКОВО-ВИБРОБНИЧИЙ ЦЕНТР СТАНДАРТИЗАЦІЇ, МЕТРОЛОГІЇ, СЕРТИФІКАЦІЇ ТА ЗАХИСТУ ПРАВ СПОЖИВАЧІВ» (ДП «УКРМЕТРТЕСТСТАНДАРТ»)

STATE ENTERPRISE «ALL-UKRAINIAN STATE RESEARCH AND PRODUCTION CENTER FOR STANDARDIZATION, METROLOGY, CERTIFICATION AND CONSUMERS' RIGHTS PROTECTION» (SE "UKRMETRTESTSTANDART")

СЕРТИФІКАТ ПЕРЕВІРКИ ТИПУ

Type-examination Certificate

Виданий: <i>Issued to:</i>	ПРИВАТНЕ АКЦІОНЕРНЕ ТОВАРИСТВО «СКЛОПРИЛАД» 37240, м. Заводське, вул. Озерна, 18, Полтавська область		
Відповідно до: <i>In accordance with:</i>	Додатку 3, розділ «Модуль В (перевірка типу)» до Технічного регламенту законодавчо регульованих засобів вимірювальної техніки, затвердженого постановою Кабінету Міністрів України від 13 січня 2016 р. № 94 <i>Annex III, section «Module B (type examination)» of the The Technical Regulation for Legally Regulated Measurement Instruments approved by the decision of The Cabinet of Ministers of Ukraine of 13 January 2016 № 94</i>		
Тип засобу вимірювальної техніки: <i>Type of measuring instrument:</i>	Термометр скляний <i>The glass thermometer</i>		
Позначення типу: <i>Type designation:</i>	ТС-7-М1 виконання 10		
Дата видачі: <i>Date of issue:</i>	18.06.2020	Чинний до: <i>Valid until:</i>	18.06.2030
Кількість сторінок: <i>Number of pages:</i>	8		
Номер для посилань: <i>Reference №:</i>	24/3/B/70/079-20		
Номер призначеного органу: <i>Number of Designated body:</i>	UA.TR.001		

Цей сертифікат видано за результатами дослідження технічного проекту засобу вимірювальної техніки. Цей сертифікат підтверджує відповідність типу засобу вимірювальної техніки застосовним вимогам Технічного регламенту.

Відповідність засобів вимірювальної техніки, що їх надають на ринку України та/або вводять в експлуатацію, типу, описаному в цьому сертифікаті, і застосовним вимогам Технічного регламенту має бути підтверджена через проведення однієї з процедур оцінки відповідності за модулем В, наступним за модулем В, згідно з вимогами Технічного регламенту.

This certificate is issued based on the results of examination of the technical design of the measuring instrument. This certificate confirms that the type of the measuring instrument meets the applicable requirements of the Technical Regulation.

The conformity of the measuring instruments being placed on the market and/or put into use with the type described in this certificate and applicable requirements of the Technical Regulation shall be established by one of the conformity assessment procedures according to module that follows module B as specified in the Technical Regulation.

Заступник керівника
органу з оцінки відповідності
Deputy director of Conformity Assessment Body

М.П.
Official stamp



Підпис / *Signature*

Ю.В. Кузьменко

Iu. V. Kuzmenko

Ініціали, прізвище / *Name*

Цей сертифікат може бути відтворений тільки повністю. Будь-яка публікація або часткове відтворення змісту сертифіката можливе лише з письмової згоди Призначеного органу, що його видав. Сертифікат без підпису та печатки не дійсний.
This certificate may not be reproduced other than in full. Any publication extracts from the certificate requires written permission of the issuing Designated body. Certificates without signature and stamp are not valid.

Адреса ДП «УКРМЕТРТЕСТСТАНДАРТ»: 4, вул. Метрологічна, Київ, 03143, Україна
Address SE "UKRMETRTESTSTANDART": 4, Metrologichna st., Kyiv, 03143, Ukraine
Телефон/Phone: +38 (044) 526-52-29, факс/fax: +38 (044) 526-42-60, ел пошта/e-mail: ukrcsm@ukrcsm.kiev.ua, web-сайт/website: www.ukrcsm.kiev.ua



SM SR EN ISO/IEC 17020:2013
01-008

Certificat de desemnare:
P-0024/2020
Valabil până la: 13.02.2024

B 0183194

**MINISTERUL ECONOMIEI ȘI INFRASTRUCTURII
AL REPUBLICII MOLDOVA
ÎS "Centrul Metrologie Aplicată și Certificare"**
Secția mărimi termotehnice, locația Chișinău

(denumirea laboratorului care a efectuat verificarea metrologică)

BULETIN DE VERIFICARE METROLOGICĂ nr. 2.3.3.12-747C

Mijloc de măsurare: Termometru din sticla cu lichid

(denumirea și tipul mijlocului de măsurare)

TC-7-M1, nr. 20071, Ucraina

(numărul de fabricație, producătorul)

Solicitant ALEX STANDARD SRL

(denumirea persoanei fizice, juridice)

Verificat conform GOST 8.279-78 și în baza rezultatelor

(indicativul documentului din domeniul metrologiei)

este admis pentru utilizare cu clasa de exactitate 1,0

Data eliberării: „ 09 „ iulie 2021

Valabil până la: „ 09 „ iulie 2024

Șeful laboratorului metrologic  Gladciuc Igor

(semnătura)

(prenumele, numele)

Verificatorul metrolog 

(semnătura)

Buciuceanu Iulia

(prenumele, numele)

Locul marcajului de
verificare metrologică



**Falsificarea acestui buletin se pedepsește conform legislației în vigoare.
Duplicate nu se eliberează.**



We cover credibility

QSCert, spol. s r. o.
Certification Body of Management Systems
E. P. Voljanskeho 1, 960 01 Zvolen, Slovak Republic



by this

CERTIFICATE



certifies that the Quality Management System of

PJSC "STEKLOPRIBOR"

18, Ozerna str., Zavodske, Lohvytsky district, Poltava region, 37240, Ukraine

has been established and duly implemented and company applies it in accordance with the standard

ISO 9001:2015

provisions for the following areas:

Design, development, production and sales of technical thermometers and accessories thereof, hydrometers, hygrometers, vacuum manometers, domestic and glass thermometers, thermohygrometers and manometers, sand glasses, measuring and laboratory glassware and plastic components thereof and medical appliances (containers, vessels, medical thermometers, plastic overshoes, gynecological speculums and examination sets, otolaryngologic spatulae).

Certified location: 18, Ozerna str., Zavodske, Lohvytsky district, Poltava region, 37240, Ukraine

On the basis of the certification audit, protocol No. RE 037/19/47 it was proven that the management system meets the requirements of the above listed standard.

Certificate No.: Q-5497/22
Initial certification date: 01.12.2004
Date of issue: 04.11.2022
Expiry date: 03.05.2023

Certificate validity extended due to war actions in Ukraine.

By issuing this certificate, the validity of certificate No Q-5497/20 from 22.12.2020 is cancelled.



Ing. Marcel Sluch
chief executive

This certificate is valid only if it is published among valid certificates on www.qscert.com

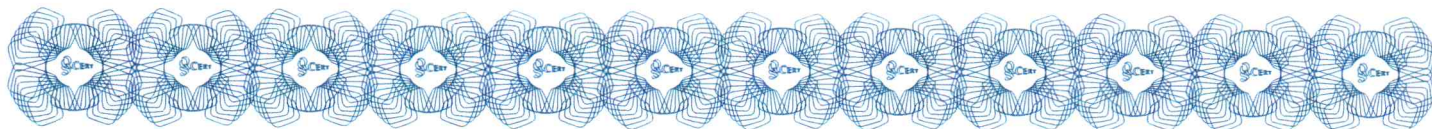



We cover
credibility

QSCert, spol. s r. o.
Certification Body of Management Systems
E. P. Voljanskeho 1, 960 01 Zvolen, Slovak Republic



видав цей

СЕРТИФІКАТ



як посвідчення реєстрації системи менеджменту якості

ПрАТ "СКЛОПРИЛАД"

вул. Озерна, 18, м. Заводське, Лохвицький район, Полтавська область, 37240, Україна
розробленої та впровадженої відповідно до вимог міжнародного стандарту

ISO 9001:2015

Компанія застосовує зазначені вимоги щодо наступних видів діяльності:

Проектування, розробка, виробництво і збут технічних термометрів і оправ до них; ареометрів, гігрометрів, мановакуумметрів, побутових і скляних термометрів, термогігрометрів і манометрів, годинників пісочних, мірного і лабораторного посуду і пластикових комплектуючих до них; а також виробів медичного призначення (контейнерів, ємкостей, термометрів медичних, бахіл, дзеркал і наборів гінекологічних, шпательей отоларінгологічних)

Сертифікована СМЯ функціонує за адресою: вул. Озерна, 18, м. Заводське, Лохвицький район, Полтавська область, 37240, Україна

Результати, що наведені у звіті з аудиту № RE 037/19/47, підтверджують, що система менеджменту якості повністю відповідає вимогам вищезазначеного стандарту.

Сертифікат № Q-5497/22

Дата першої сертифікації: 01.12.2004

Виданий: 04.11.2022

Дійсний до: 03.05.2023

Термін дії сертифікату подовжено у зв'язку з воєнними діями в Україні

Даний сертифікат анулює раніше виданий сертифікат No. Q-5497/20 від 22.12.2020



Ing. Marcel Šluch
Генеральний директор

Даний сертифікат вважається дійсним виключно за умови його збереження у списку дійсних сертифікатів, оприлюднених на сайті www.qscert.com

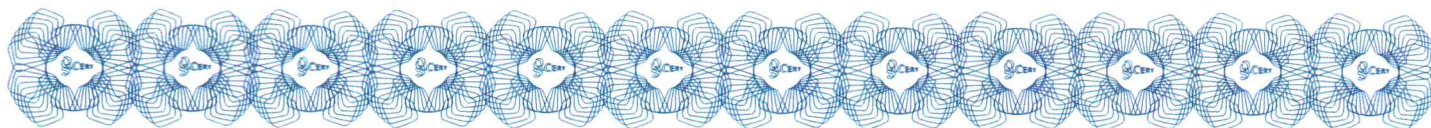



STANDARD

EXPERT IN STANDARDE

Instrumente GOST, termometre, higrometre,
Instrumente pentru profesionisti, indicatoare
de presiune, echipamente de laborator, sigilii
sigilatoare, genti de incalzire, safeu-pachete

S.R.L "Alex Standard", Chisinau, str. Vasile Lupu 16 (Hotel Europa) tel.: (+373)022592289, fax: (+373)022595897
mob.: (+373)79458282, (+373)69914999, e-mail: alexstandard.md@gmail.com

Пример нанесения маркировки на изделия общего назначения

В соответствии с требованиями ГОСТ 23932-90 и ГОСТ 25336-82 «Посуда и оборудование лабораторные стеклянные» на колбы конические, плоскодонные, круглодонные, стаканы высокие, низкие наносится обязательная маркировка:

- Номер ГОСТ;
- Обозначение единицы измерения в мл;
- Цифры, обозначающие ориентировочную вместимость;
- Матовая поверхность для нанесения лабораторных записей;
- Логотип завода;
- Обозначение размера конуса.

Изделия общего назначения

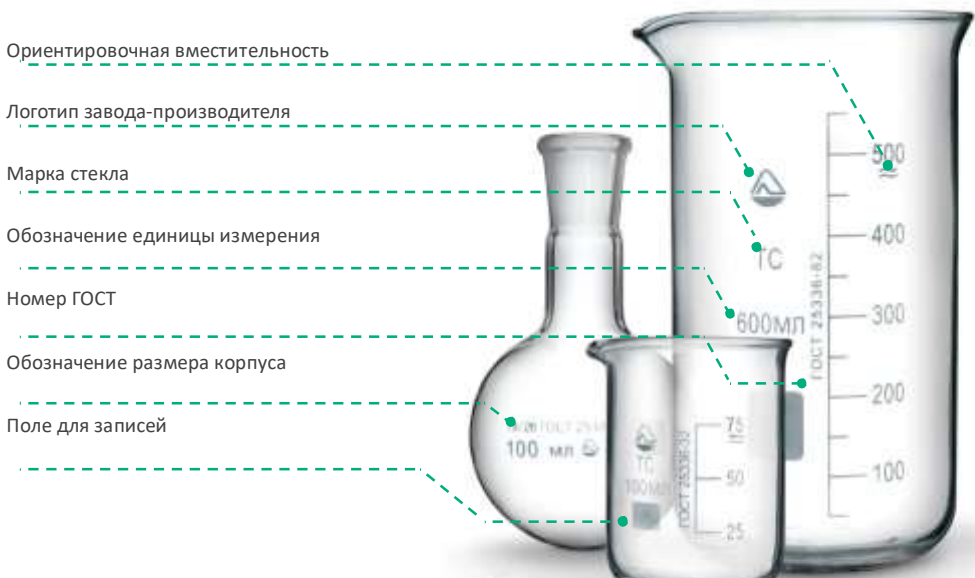

КОЛБЫ КОНИЧЕСКИЕ ТИП КН

ГОСТ 25336-82

ТУ 3 Украины 14307481.014-95



Исполнение 1
с взаимозаменяемым конусом и со шкалой

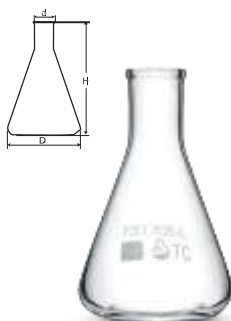

Исполнение 2
с цилиндрической горловиной

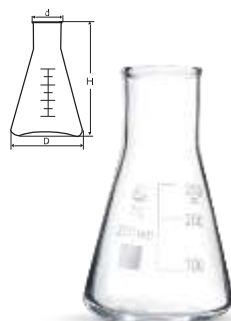

Исполнение 3
с цилиндрической горловиной и со шкалой

Применяются для фильтрации, выпаривания, перегонки, разгонки, дистилляции и синтеза химических веществ в лабораторных условиях

Исп.	Вместимость, мл	D, мм	d, мм	H, мм	Конус ГОСТ 8682-93
2	25	42	18	70	-
1*, 2, 3*	50	51	22	85	14/23, 19/26
	100	64	22, 34	105	19/26, 29/32
	250	85	34, 50	135	19/26, 24/29, 29/32
	500	105	34, 50	170	29/32
	1000	131	42, 50	215	29/32, 45/40
	2000	166	50	275	29/32, 45/40

! Колбы конические изготавливаются из стекла группы ТС и ХС
Колбы конические Кн-3 (со шкалой) изготавливаются согласно ТУ 3 Украины 14307481.014-95

Пример обозначения: Колба Кн-1-50-14/23 ТС ГОСТ 25336-82

Колба Кн-2-25-18 ТС ГОСТ 25336-82

Колба Кн-3-100-22 ТС (со шкалой) ТУ 3 Украины 14307481.014-95

КОЛБЫ КРУГЛОДОННЫЕ ДЛЯ РАЗГОНКИ НЕФТИ И НЕФТЕПРОДУКТОВ ТИП КРН

ГОСТ 25336-82

Применяются при проведении работ, связанных с перегонкой нефти и нефтепродуктов

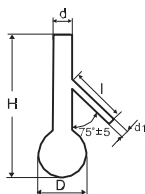

Вместимость, мл	D, мм	d, мм	d1, мм	H, мм	l, мм
125	69	17 ± 1	5 ± 0.5	214	100
250	85	17 ± 1	6 ± 0.5	214	100
250	87	24 ± 1	10 ± 0.5	125	200

Пример обозначения: Колба КРН-125 ТС ГОСТ 25336-82



ИЗДЕЛИЯ ОБЩЕГО НАЗНАЧЕНИЯ

КОЛБЫ ПЛОСКОДОННЫЕ ТИП П

ГОСТ 25336-82



Исполнение 1
с взаимозаменяемым конусом

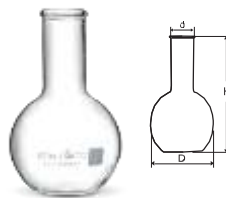

Исполнение 2
с цилиндрической горловиной

Применяются для фильтрации, выпаривания, перегонки, разгонки, дистилляции и синтеза химических веществ в лабораторных условиях

Исп.	Вместимость, мл	D, мм	d, мм	H, мм	Конус ГОСТ 8682-93
2	25*	41	18	80	-
1*, 2	50	51	18, 22	100	14/23, 19/26
	100	64	34	110	14/23, 19/26, 29/32
	250	85	34, 50	140	29/32
	500	105	34, 50	170	29/32
	1000	131	42, 50	200	29/32
	2000	166	50	250	29/32



Колбы плоскодонные изготавливаются из стекла группы ТС и ХС

Колбы вместимостью 25 мл изготавливаются по тех. условиям завода ТУ 3 Украины 14307481.014-95

Пример обозначения: Колба П-1-50-14/23 ТС ГОСТ 25336-82

Колба П-2-100-34 ТС ГОСТ 25336-82

КОЛБЫ КРУГЛОДОННЫЕ ТИП К

ГОСТ 25336-82

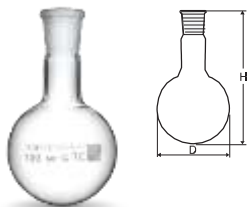

Исполнение 1
с взаимозаменяемым конусом

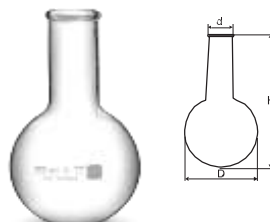

Исполнение 2
с цилиндрической горловиной

Применяются для фильтрации, выпаривания, перегонки, разгонки, дистилляции и синтеза химических веществ в лабораторных условиях

Исп.	Вместимость, мл	D, мм	d, мм	H, мм	Конус ГОСТ 8682-93
1, 2	25	42	18	80	14/23
	50	51	18	105	14/23, 19/26
	100	64	22, 34	115	14/23, 19/26, 29/32
	250	85	34, 50	145	29/32
	500	105	34, 50	175	29/32
	1000	131	42	210	29/32
	2000	166	50	260	29/32



Колбы круглодонные изготавливаются из стекла группы ТС согласно ГОСТ 21400-75

Пример обозначения: Колба К-1-25-14/23 ТС ГОСТ 25336-82

ИЗДЕЛИЯ ОБЩЕГО НАЗНАЧЕНИЯ



STANDARD

EXPERT IN STANDARDE

Instrumente GOST, termometre, higrometre,
Instrumente pentru profesioniști, indicatoare
de presiune, echipamente de laborator, sigilii
sigilatoare, genti de incasare, safeu-pachete

S.R.L "Alex Standard", Chisinau, str. Vasile Lupu 16 (Hotel Europa) tel.: (+373)022592289, fax: (+373)022595897
mob.: (+373)79458282, (+373)69914999. e-mail: alexstandard.md@gmail.com

СКЛЯНКИ ДЛЯ РЕАКТИВОВ с

притертой пробкой и узким горлом

АКГ.2.840.013



Исполнение 2-1
Светлое стекло



Исполнение 2-2
Темное стекло

Предназначены для долговременного хранения и транспортировки различных химических веществ и фармсубстанций. Изготовлены из стекла ХС.

Вместимость, мл	Высота склянки, мм	Диаметр склянки, мм	Диаметр горловины, мм	Шлиф
30	76	40	18	17.5/16.5
60	85	46	22	21/18
125	110	57	24	21/18
250	135	70	27	24/20
500	172	85	33	29/22.5
1000	202	106	38	31.5/25
2500	270	145	48	44/40

Пример обозначения: Склянка для реактивов с притертой пробкой 2-1-125 АКГ 2.840.013

СКЛЯНКИ ДЛЯ РЕАКТИВОВ

с притертой пробкой и широким горлом

АКГ.2.840.012



Исполнение 1-1
Светлое стекло



Исполнение 1-2
Темное стекло

Предназначены для долговременного хранения и транспортировки различных химических веществ и фармсубстанций. Изготовлены из стекла ХС.

Вместимость, мл	Высота склянки, мм	Диаметр склянки, мм	Диаметр горловины, мм	Шлиф
30	76	40	25	24/15
60	85	46	30	28/16
125	108	57	38	36/20
250	130	70	50	42/23
500	165	85	58	50.5/27
1000	188	106	65	55/27
2500	260	145	90	77.5/41

Пример обозначения: Склянка для реактивов с притертой пробкой 1-1-250 АКГ 2.840.012



БУТЫЛИ С ВИНТОВОЙ КРЫШКОЙ И ГРАДУИРОВКОЙ

ТО 32246694.01-2013



Светлое стекло



Темное стекло

Применяются для хранения, взвешивания и транспортировки сыпучих реактивов, питательных сред, препаратов.

Наименование	Вместимость, мл	Размер горловины, мм	Высота, мм
Бутыль с винтовой крышкой	100	30	105
	250	30	143
	500	30	181
	1000	30	230



Изготавливаются из термически устойчивого стекла ТС. Могут использоваться для автоклавирования. Винтовая крышка ПП с прокладкой обеспечивает герметичность и выдерживает температуру 140°C.

Пример обозначения: Бутыль 1-500 (с винтовой крышкой и градуировкой; светлое стекло)

ПРОБКИ СТЕКЛЯННЫЕ, ПЛАСТМАССОВЫЕ

ГОСТ 1770-74



Пробка
стеклянная



Пробка
пластмассовая

Наименование	Н, мм	Д, мм	Конус ГОСТ 8682-93
пробка стеклянная (массивная) ГОСТ 1770-74	35	-	10/19
	41	-	14/23
	50	-	19/26
	65	-	29/32
	90	-	45/40
пробка пластмассовая ГОСТ 1770-74	34	20	10/19
	38	24	14/23
	43	30	19/26
	54	44	29/32

Пример обозначения: Пробка стеклянная 7/16 ГОСТ 1770-74

Пробка пластмассовая 10/19 ГОСТ 1770-74

ПРОБКИ РЕЗИНОВЫЕ КОНУСНЫЕ

ТУ 9467-003-05769082-99



Пример обозначения: Пробка резиновая d= 21,5

Диаметр пробки	Диаметр пробки		Высота пробки
	D1, мм	D2, мм	H, мм
12,5	15	10,5	22,5
14,5	17,3	12,3	25
16	20	14	30
19	23	17	30
21,5	25,5	19,5	30

Предназначены укупоривания лабораторной посуды. Изготавливаются из резины.

ИЗДЕЛИЯ ОБЩЕГО НАЗНАЧЕНИЯ

КОЛБЫ ТИП КЬЕЛЬДАЛЯ

ГОСТ 25336-82



Исполнение 1
с взаимозаменяемым конусом

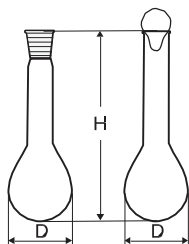

Исполнение 2
без взаимозаменяемого конуса

Применяются в качестве приемников при перегонке, для различных органических синтезов и аналитических работ в аппарате Кьельдаля

Вместимость, мл	D, мм	H, мм	d, мм	Конус ГОСТ 8682-93
50	53	185	22	14/23
100	65	218	22	29/32
250	87	265	22	19/26, 29/32
500	109	325	32	29/32

Колбы Кьельдаля изготавливаются из стекла группы ТС

Пример обозначения: Колба Кьельдаля 1-50-14/23 ТС ГОСТ 25336-82

Колба Кьельдаля 2-50-22 ТС ГОСТ 25336-82

КОЛБЫ С ТУБУСОМ (БУНЗЕНА)

ГОСТ 25336-82



Исполнение 1
с цилиндрической горловиной

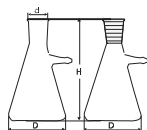

Исполнение 2
с взаимозаменяемым конусом

Применяются для фильтрования в вакууме

Вместимость, мл	D, мм	d, мм	H, мм	Конус ГОСТ 8682-93
100	65	19	100	19/26
250	90	29	136	29/32
500	109	29	186	29/32
1000	132	45	240	45/40
2500	180	45	288	45/40



Колбы с тубусом изготавливаются из термически стойкого стекла группы ТС

Пример обозначения: Колба 1-250 ТС ГОСТ 25336-82

ИЗДЕЛИЯ ОБЩЕГО НАЗНАЧЕНИЯ



СТАКАНЫ

тип В (высокие с носиком),

тип Н (низкие с носиком)

ГОСТ 25336-82

Предназначены для фильтрования, выпаривания и приготовления растворов в лабораторных условиях



На стакан номинальной вместимостью 50 мл и более может быть нанесена шкала

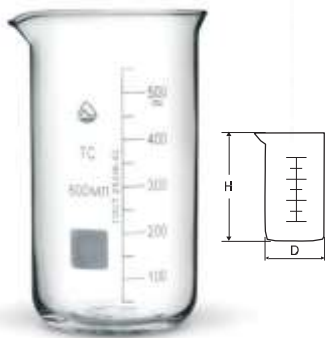

Стакан высокий без шкалы и со шкалой

Наименование	Вместимость, мл	D, мм	H, мм
стакан В-1 (высокий), ХС	5	20	30
	10	24	40
	25	33	50
	50	38	60
	100	40	100
	150	50	100
стакан В-1 (высокий), ТС	50	38	70
	100	48	80
	150	54	95
	250	60	120
	400	70	130
	600	80	150
	800	90	175
	1000	95	180
2000	120	240	

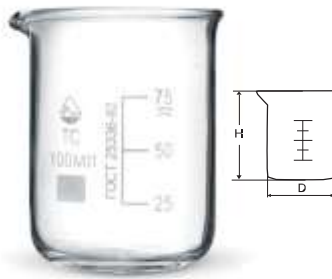

Стакан низкий без шкалы и со шкалой

Наименование	Вместимость, мл	D, мм	H, мм
стакан Н-1 (низкий), ТС	25	34	50
	50	42	60
	100	50	70
	150	60	80
	200	65	88
	250	70	95
	300	75	102
	400	80	110
	500	87	118
	600	90	125
	800	100	135
	1000	105	145
	2000	130	185
3000	150	210	



Стаканы низкие вместимостью 200, 300, 500 мл производятся согласно ТУ У 26.1-14307481-043:2007

Пример обозначения: Стакан В-1-5 ХС ГОСТ 25336-82

Стакан В-1-50 ТС ГОСТ 25336-82

Стакан В-1-100 ТС ГОСТ 25336-82 (со шкалой)

КАПЕЛЬНИЦЫ

Исполнение 2 с колпачком

ГОСТ 25336-82

Применяются для дозирования индикаторов и других растворов в лабораторной практике.

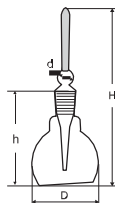

Вместимость, мл	H, мм	D, мм	Конусе ГОСТ 8682-93
10	60	32	10/13
25	70	40	14/15
50	80	50	

Пример обозначения: Капельница ЗП-15,0 ХС ГОСТ 25336-82



Капельницы изготавливаются из химически стойкого стекла группы ХС

КАПЕЛЬНИЦЫ С ПИПЕТКОЙ (ТЕМНОЕ СТЕКЛО)

ТО 32246694.01-2013 «Лаборант»



Применяются для отмеривания по каплям различных жидкостей в лабораторной и медицинской практике. Изготовлены из химико-лабораторного стекла янтарного цвета, которое защищает фотолabile реактивы от воздействия света.

Номинальная вместимость: 30, 60, 125 мл.

Пример обозначения: Капельница из тёмного стекла «Лаборант» 60 мл

КАПЕЛЬНИЦА

Исполнение 3 с клювиком и полиэтиленовой пробкой

ГОСТ 25336-82

Применяется для дозирования индикаторов и других растворов в лабораторной практике.

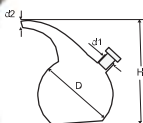

Вместимость, мл	H, мм	D, мм	d1, мм	d2, мм
50	70	50	17.5	1.1

Пример обозначения: Капельница ЗП-15,0 ХС ГОСТ 25336-82



Капельницы изготавливаются из химически стойкого стекла группы ХС



ВОРОНКИ

Воронки лабораторные тип В (рис.1)

ГОСТ 25336-82

Применяются для переливания и фильтрования жидкостей

ВОРОНКИ ДЕЛИТЕЛЬНЫЕ ТИП ВД

Исполнение 1 цилиндрическая (рис.2) Исполнение 3

грушевидная (рис.3)

Применяются для разделения двух несмешивающихся жидкостей



РИС. 1

РИС. 2

РИС. 3

Тип/исп.	Вместимость, мл	D, мм	H, мм	d, мм	Конус ГОСТ 8682-93
В рис.1	-	25	38	6	-
	-	36	50, 80	7	-
	-	56	80	11	-
	-	75	110, 140	11	-
	-	100	150, 200	14	-
	-	150	230	16	-
ВД-1 рис.2	10	18	200	-	14/23
	25	24	225	-	14/23
	50	30	245	-	14/23
	100	40	290	-	19/26
	250	50	340	-	29/32
	500	65	390	-	29/32
	1000	83	470	-	29/32
ВД-3 рис.3	50	45	210	-	14/23
	100	56	250	-	19/26
	250	76	295	-	29/32
	500	95	355	-	29/32
	1000	128	365	-	29/32
	2000	158	470	-	29/32

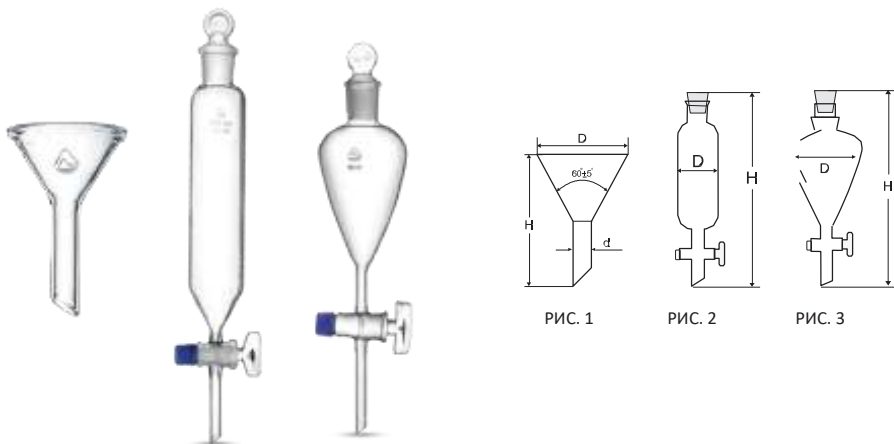
Пример обозначения: Воронка лабораторная В-25-38 ХС ГОСТ 25336-82

Воронка ВД-1-10 ХС ГОСТ 25336-82



Воронки изготавливаются из стекла группы ХС или ТС по ГОСТ 21400-75



STANDARD
EXPERT IN STANDARDE

Instrumente GOST, termometre, higrometre,
Instrumente pentru profesionisti, indicatoare
de presiune, echipamente de laborator, sigill
siglatoare, genti de incasare, safeu-pachete

ЕНИЯ

ПРОБИРКИ

ГОСТ 25336-82



рис. 1 рис. 2

Тип	D, мм	H, мм
П1 (рис.1) химическая	13	120
	15	100
	15	120
	16	100
	16	150
П2 (рис.2) биологическая	10	90
	14	60
	14	100
	14	120
	16	150
	21	200

Пример обозначения: Пробирка П2-14-120 ХС ГОСТ 25336-82

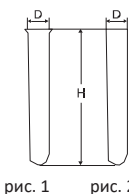

Возможно производство других размеров по заказу

ПРОБИРКА ЦЕНТРИФУЖНАЯ

без делений, градуированная

Применяются в медицинской и лабораторной практике для центрифугирования и проведения химических реакций.



Вместимость, мл	Высота, мм	Диаметр, мм	Цена деления шкалы, мл	Толщина стекла, мм
10	105	17	0,2	1

Пример обозначения: П-1-10

ПРОБИРКИ МЕРНЫЕ

с градуировкой и взаимозаменяемой пробкой

ГОСТ 1770-74

Применяются для точного отмеривания жидкостей. Изготовлены из химико-лабораторного стекла ГОСТ 21400

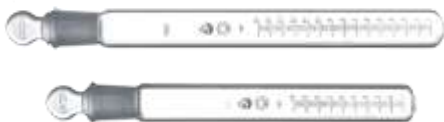

Тип	Конус	Вместимость, мл
П-2	14/23	5
		10
		15
		20
		25
		50



СТЕКЛЯННЫЕ СТУПКИ С ПЕСТОМ

АКГ.2.789.001

Предназначены для измельчения твёрдых веществ в порошковые смеси. Внутренняя поверхность ступки шероховатая. Изготовлены из стекла ХС по ГОСТ 21400-75



D, мм	H, мм
60	40
75	40
90	50
120	60
150	85
180	96

Пример обозначения: Ступка стеклянная с пестом - 60 АКГ.2.789.001

ЭКСИКАТОРЫ

АКГ.2.849.001

Предназначены для высушивания и хранения гигроскопических веществ.



Наименование	D, мм	Высота плиты (мм)	Высота изделия (мм)
Эксикатор исп.1 с краном, исп.2 без крана	150	90	220
	180	100	280
	210	110	320
	240	120	360
	300	140	450

Пример обозначения: Эксикатор 1-180 АКГ.2.849.011

ШТАТИВЫ ДЛЯ ПРОБИРОК П-10, П-20, П-40

ТУ У 25.2-14307481-046:2008

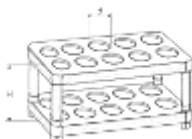

Тип	D, мм	Количество гнезд
75	17	10
		20
		40

Пример обозначения: Штатив для пробирок П-10

ШТАТИВ БУНЗЕНА ЛАБОРАТОРНЫЙ



Применяется для крепления лабораторного оборудования, в частности круглодонных и конических колб, стаканов лабораторных, пробирок, бюреток и другой посуды. Необходимый атрибут химической (медицинской) лаборатории. Штатив состоит из вертикальной штанги на прямоугольном основании, трех лапок и трех колец.

Размеры: 750x250x150мм

Пример обозначения: Штатив Бунзена лабораторный

ИЗДЕЛИЯ ОБЩЕГО НАЗНАЧЕНИЯ

СТАКАНЧИКИ ДЛЯ ВЗВЕШИВАНИЯ (БЮКСЫ) тип СВ (высокие), СН (низкие)

Предназначены для взвешивания и хранения веществ при лабораторных работах



Наименование	D, мм	H, мм	Конус
СВ (высокий) (рис.1)	20	30	14/8
	25	40	19/9
	30	50	24/10
	40	65	34/12
СН (низкий) (рис.2)	32	50	34/12
	43	50	45/13
	58	50	60/14
	82	50	85/15

Пример обозначения: Стаканчик СВ-14/8

СКЛЯНКИ ДЛЯ ПРОМЫВАНИЯ И ОЧИСТКИ ГАЗОВ (ДРЕКСЕЛЯ)

АКГ.5.886.046

Предназначены для промывания и очистки газов



Вместительность	H, мм	Конус
100	40x200	29/32
250	55x200	29/32
500	75x200	29/32

Пример обозначения: Склянка для промывания и очистки газов 500 АКГ.5.886.046

СКЛЯНКИ ДЛЯ ИНКУБАЦИИ ПРИ ОПРЕДЕЛЕНИИ БПК (с притертой пробкой и колпачком)

АКГ. 2.784.046

Предназначены для инкубации проб воды при определении биохимического потребления кислорода



Наименование	D, мм	H, мм	Конус ГОСТ 8682-93
100	72	145	14/19
150	77	145	14/19
250	84	153	14/19

Пример обозначения: Склянка БПК 100



ЛОПАТОЧКИ СТЕКЛЯННЫЕ, ПАЛОЧКИ СТЕКЛЯННЫЕ

чертеж АКГ. 7.352.209, АКГ. 7.352.208

Применяются в процессе проведения лабораторных исследований, медицинской практике

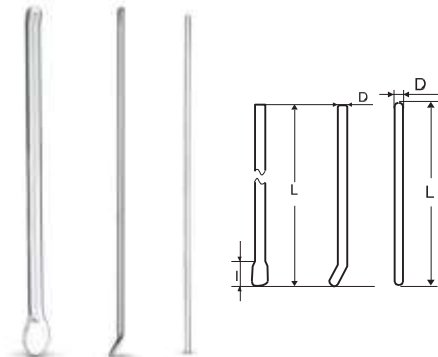

Наименование	L, мм	I, мм	D, мм
лопаточка (рис.1)	150-250	15-25	4-6
лопаточка глазная (рис.1)	90	-	4
палочка стеклянная (рис.2)	180	-	4
	250	-	4-6
	450	-	4-6

Пример обозначения: Лопаточка стеклянная 150-250

ПИПЕТКИ ПАСТЕРА

чертеж АКГ. 2.784.068

Предназначены для микробиологических исследований



L, мм	I, мм	d, мм
220	115	7
280	200	7

Пример обозначения: Пипетка Пастера 220

ПИПЕТКИ СТЕКЛЯННЫЕ НЕГРАДУИРОВАННЫЕ С ДВУМЯ ОДНОХОДОВЫМИ КРАНАМИ

ТУ 3 Украины 14307481.004-93

Предназначены для отбора, хранения и транспортировки проб газа



Вместимость, мл	L, мм	I, мм	d, мм
50	290	138	26
100	290	138	36
200	300	165	46
250	330	147	52
500	440	304	52

Пример обозначения: Пипетка с двумя одноходовыми кранами-50



STANDARD
EXPERT IN STANDARDE

Instrumente GOST, termometre, higrometre,
Instrumente pentru profesionisti, Indicatoare
de presiune, echipamente de laborator, sigilii
sigilatoare, genti de incalzire, safeu-pachete

ИИЯ

ПИПЕТКА ПС 178,2

ТУ У 26.1-1430748-032:2005

Предназначена для отмеривания жидкости при определении % содержания сахара в свекле

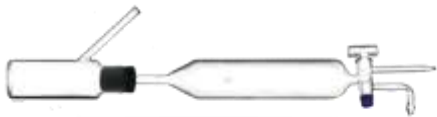

Вместимость, мл	L, мм	B, мм	d, мм
178,2	410±20	110±10	38±2

Пример обозначения: Пипетка ПС-178,2

ЦИЛИНДРЫ ДЛЯ АРЕОМЕТРОВ (НА ПЛАСТМАССОВОМ ОСНОВАНИИ)

Цилиндр Н-335 мм ДСТУ Гост 18481:2009

Цилиндр Н-500мм чертеж АКГ. 2.784.086

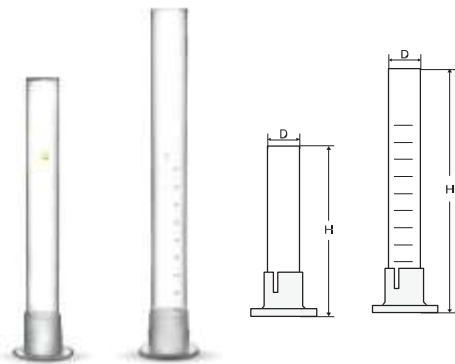

№	Вместимость, мл	L, мм	B, мм	d, мм
1	410±20	335	без шкалы	39±1
2	900-950	500	50	50±2

Пример обозначения: Цилиндр для ареометров Н-335 ГОСТ 18481-81
Цилиндр для ареометров Н-500 (без шкалы)
Цилиндр для ареометров Н-500 (со шкалой)

ЦИЛИНДР СНЕЛЛЕНА

чертеж АКГ. 5.886.013 СК

Предназначен для лабораторных исследований проб воды

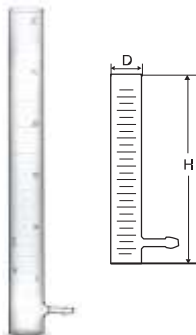

Диапазон шкалы, мм	Цена деления, мм	H, мм	D, мм
300	5	330	52

Пример обозначения: Цилиндр Снеллена-300



ПРИМЕР НАНЕСЕНИЯ МАРКИРОВКИ НА ПОСУДУ МЕРНУЮ ЛАБОРАТОРНУЮ СТЕКЛЯННУЮ

В соответствии с требованиями ГОСТ 29227-91, ГОСТ 29228-91 «Пипетки градуированные», ГОСТ 29169-91 «Пипетки с одной меткой», ГОСТ 29251-91 «Бюретки», ГОСТ 1770-74 «Посуда мерная лабораторная стеклянная. Цилиндры, мензурки, колбы, пробирки» на мерные изделия наносится обязательная маркировка:

- Логотип завода-производителя;
- Цифры, обозначающие номинальную вместимость или оцифрованные отметки, указывающие вместимость (объем);
- Обозначение единицы измерения;
- Класс точности изделия;
- Обозначение стандартной температуры, при которой проводилась градуировка;
- Символы Н и О – вымерка изделия на налив или отлив;
- Номер ГОСТ;
- Знак утверждения типа изделия, внесенные в Государственный реестр СИТ;
- Оттиск поверочного клейма (при выпуске из производства мерная посуда подлежит обязательной поверке);
- Обозначение размера конуса.



Мерные изделия

КОЛБЫ МЕРНЫЕ

ГОСТ 1770-74

1-го класса точности

2-го класса точности



Исполнение 1 с одной отметкой

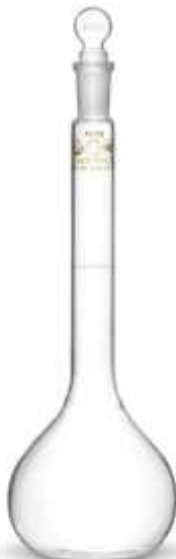
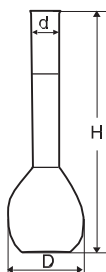

Исполнение 2 с одной отметкой и пришлифованной пробкой

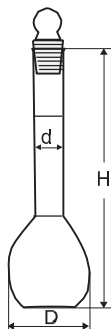

Исполнение 2а с одной отметкой и пластмассовой пробкой



Исполнение	Вместимость, мл	D, мм	d, мм	H, мм	Конус Т 8682-93
1, 2	5	22	от 6 до 10	70	7/16
	10	27	от 6 до 10	90	7/16
1, 2, 2а	25	40	от 8 до 10	110	7/16, 10/19
	50	50	от 10 до 12	140	10/19, 12/21
	100	60	от 12 до 14	170	10/19, 12/21
	200	75	от 14 до 17	210	14/23
	250	80	от 14 до 17	220	14/23
	500	100	от 17 до 21	260	14/23, 19/26
	1000	125	от 21 до 25	300	19/26, 24/29
	2000	160	от 25 до 30	370	24/29, 29/32

Пример обозначения: Колба 1-5-2 ГОСТ 1770-74 исп.

вмест. кл.точ.



КОЛБЫ МЕРНЫЕ С ДВУМЯ ОТМЕТКАМИ

ГОСТ 1770-74

2-го класса точности

Предназначены для отмеривания и хранения определенного объема жидкости



Исполнение 3 с двумя отметками

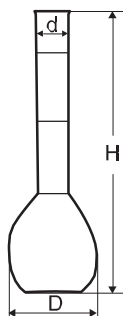

Исполнение 4а с двумя отметками и пластмассовой пробкой

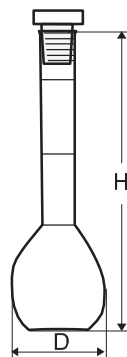

Вместимость, мл	D, мм	d, мм	H, мм	Конус ГОСТ Т 8682-93
50/55	50	от 10 до 12	185	10/19
100/110	60	от 12 до 14	235	10/19
200/220	70	от 14 до 17	265	14/23

Пример обозначения: Колба 3-50/55-2 ГОСТ 1770-74

КОЛБЫ ДЛЯ ОПРЕДЕЛЕНИЯ %-ГО СОДЕРЖАНИЯ САХАРА (КОЛЬРАУША)

ТУ 3 Украины 14307481.012-95

Предназначена для определения процентного содержания сахара в продуктах сахарного производства.

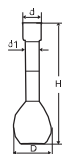

Вместимость, мл	H, мм	D, мм	d, мм	d1, мм
100	170	65	35	17
200	210	80	38	21
250	230	85	38	21
300	250	90	40	25

Пример обозначения: Колба 100-2 (Кольрауша)

МЕРНЫЕ ИЗДЕЛИЯ

ЦИЛИНДРЫ МЕРНЫЕ

1-го класса точности

2-го класса точности

ГОСТ 1770-74

Применяются для измерения определенного объема жидкости

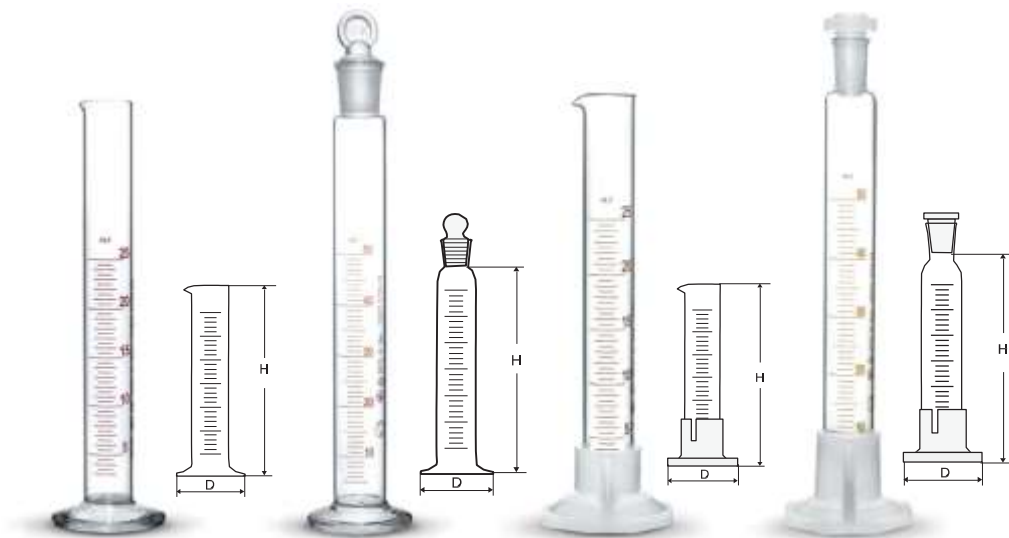

Исполнение 1
с носиком и стеклянным

основанием

Исполнение 2
с пришлифованной пробкой и

стеклянным основанием

Исполнение 3
с носиком и

пластмассовым основанием

Исполнение 4а
с пластмассовой пробкой и

пластмассовым основанием

Исполнение	Вместимость, мл	Цена деления, мл	D, мм	H, мм	Конус ГОСТ Т 8682-93
1,2	10	0,2	40	140	10/19
	25	0,5	45	170	14/23
	50	1,0	50	200	14/23, 19/26
	100	1,0	60	260	19/26, 24/29
	250	2,0	70	335	19/26, 29/32
	500	5,0	90	390	29/32, 34/35
1	1000	10	115	470	29/32, 45/40
1	2000	20	140	570	-
3, 4а	25	0,5	45	170	14/23
	50	1,0	50	200	14/23
	100	1,0	60	260	19/26
	250	2,0	70	335	19/26

Пример обозначения: Цилиндр мерный 1-5-2 ГОСТ 1770-74 исп.



МЕРНЫЕ ИЗДЕЛИЯ

ВМЕСТ. КЛ.ТОЧН.



STANDARD
EXPERT IN STANDARDE

Instrumente GOST, termometre, higrometre,
Instrumente pentru profesioniști, indicatoare
de presiune, echipamente de laborator, sigilii
sigilatoare, genti de incasare, safeu-pachete

S.R.L "Alex Standard", Chisinau, str. Vasile Lupu 16 (Hotel Europa) tel.: (+373)022592289, fax: (+373)022595897
mob.: (+373)79458282, (+373)69914999. e-mail: alexstandard.md@gmail.com

МЕРНЫЕ ИЗДЕЛИЯ

ЦИЛИНДРЫ МЕРНЫЕ С ПЛАСТМАССОВЫМ ОСНОВАНИЕМ 2-ГО КЛАССА ТОЧНОСТИ

ТУ 3 Украины 14307481.005-95

Применяются для измерения определенного объема жидкости



Исполнение 1
с носиком

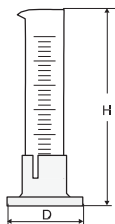

Исполнение 3
с пластмассовой пробкой

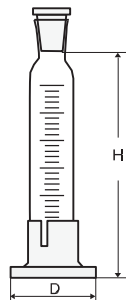

Исполнение	Вместимость, мл	Цена деления, мл	D, мм	H, мм	Примечание
1	100	1,0	60	260	градировка от 2 мл
	500	5,0	90	390	с носиком
3	500	5,0	90	390	конус 29/32 ГОСТ 8682-93



STANDARD
EXPERT IN STANDARDE

Instrumente GOST, termometre, higrometre,
Instrumente pentru profesioniști, indicatoare
de presiune, echipamente de laborator, sigilii
sigilatoare, genti de incasare, safeu-pachete

S.R.L. "Alex Standard", Chisinau, str. Vasile Lupu 16 (Hotel Europa) tel.: (+373) 022592289, fax: (+373) 022595897
mob.: (+373) 79458282, (+373) 69914999, e-mail: alexstandard.md@gmail.com

МЕРНЫЕ ИЗДЕЛИЯ

МЕНЗУРКИ

ГОСТ 1770-74

Применяются для отмеривания объема и отстаивания жидкости



Вместимость, мл	Цена деления, мл	H, мм	D, мм	d, мм
50	5	80	45	32
100	10	100	56	38
250	25	120	75	55
500	25	150	95	70
1000	50	170	122	90

Пример обозначения: Мензурка 50 ГОСТ 1770-74

СТАКАНЫ МЕРНЫЕ

ТУ 3 Украины 14307481.016-96

Предназначены для измерения объема алкогольных напитков при их разливе в розничной торговле

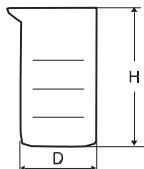

Вместимость, мл	Цена деления, мл	d, мм	H, мм
100	25	48	105
150	50	54	115
200	50	56	130

Пример обозначения: стакан мерный 100



Станчик мерный комплектуется паспортом

БУТИРОМЕТРЫ СТЕКЛЯННЫЕ (ЖИРОМЕРЫ)

Предназначены для измерения объема жира (в условных единицах), который выделяется из молока в процессе определения содержания жира в молоке по методике ГОСТ 5867-90.

Применяются в организациях, на предприятиях животноводства, производства и переработки молока и молочных продуктов, и контроля качества этих продуктов.

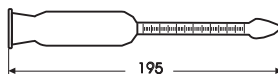

Диапазон показаний	Номинальная вместимость градуированной части, мл	Цена деления шкалы, %(мл)	Номинальная вместимость рабочей части, мл	Габаритные размеры, мм		
				Длина шкалы, мм	диаметр	длина
от 0 до 40	0,500	0,05 (0,00625)	21,7	65	25	195
от 0 до 6	0,750	0,10 (0,01250)	21,5			

Пример обозначения: Жиросмер для молока 0-6



Бутирометры могут комплектоваться резиновой пробкой

МИКРОБЮРЕТКИ

ТУ 64-2-403-89

Применяются в лабораториях для точного отмеривания небольших количеств жидкости



Вместимость, мл	Цена деления, мл	L, мм	l, мм	d, мм
1	0,01	480	200	27
2	0,01	530	250	33,5
5	0,02	530	300	52,5
10	0,05	705	350	35

Пример обозначения: Микробюретка-1

МИКРОПИПЕТКИ

2-го класса точности

ТУ 33.1-14307481-037:2007

Свидетельство о регистрации в Государственном реестре Минздрава Украины № 7247/2007
исполнение 1- градуированные вид 2

Применяются для точного отмеривания объемов жидкости при проведении исследований в химических, биологических и медицинских лабораториях. Нижняя часть сливного кончика соответствует номинальной вместимости.



Вместимость, мл	Цена деления, мл	Длина, L, мм	Диаметр, D, мм
0,1	0,001	315	6
0,2	0,002	315	6
0,5	0,01	360	6

Пример обозначения: Микропипетка градуированная 1-2-0,5

исп. вмести. кл.точн.

ИСПОЛНЕНИЕ 2 - С ОДНОЙ ОТМЕТКОЙ (САЛИ)

Применяются для точного отмеривания объемов жидкости при проведении исследований в химических, биологических и медицинских лабораториях.



Вместимость, мл	Длина, L, мм	Диаметр, D, мм
0,02	135	5
0,04	135	5

Пример обозначения: Микропипетка с одной отметкой 2-0,02 исп.

вмест.

ИСПОЛНЕНИЕ 3 - МИКРОПИПЕТКА К СОЭ-МЕТРУ (КАПИЛЛЯР ПАНЧЕНКОВА)

Предназначена для измерения высоты столба плазмы крови при определении скорости оседания эритроцитов.



Цена деления шкалы, мм	Длина, L, мм	Диаметр, D, мм
1	175	5

Пример обозначения: Микропипетка к СОЭ-метру

ПИПЕТКИ ГРАДУИРОВАННЫЕ ТИП 1, 2, 3 ИСПОЛНЕНИЕ 1, 2, КЛАСС ТОЧНОСТИ 1, 2

ГОСТ 29227-91, ГОСТ 29228-91



тип 1
частичный
слив

тип 2
полный
слив

тип 3
универ-
сальный

Вместимость, мл	Цена деления, мл	L, мм
1	0,01	360
2	0,02	360
5	0,05	360
10	0,1	360
25	0,2	360

Пример обозначения: Пипетка градуированная 1-1-2-5 ГОСТ 29228-91

тип. исп. кл.точн. вмест.

ПИПЕТКИ С ОДНОЙ ОТМЕТКОЙ (ПИПЕТКА МОРА) ИСПОЛНЕНИЕ 1, 1А, 2, 2А

ГОСТ 29169-91

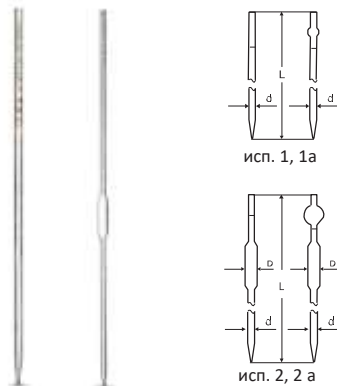

исп. 1, 1а

исп. 2, 2 а

Исполнение	Вместимость, мл	L, мм	d, мм	D, мм
1, 1а	1	280	6	-
	2	280	7	-
2, 2а	1	325	5	9
	2	325	5,5	9
	5	410	6,5	12
	10	450	6,5	16
	10,77	450	6,5	16
	20	520	7	22
	25	530	7	24
	50	560	7,5	30
100	600	8	38	
200	650	9	49	

Пример обозначения: пипетка с одной отметкой 2-2-5 ГОСТ 29169-91 исп.

кл.точн. вмест.

СПРИНЦОВКА



Спринцовка тип А
С мягким наконечником и носиком, предназначена для аспирации жидкости
Спринцовка тип Б
С твердым наконечником без носика, надевается на пипетку, используется для дозирования жидкости
Не использовать спринцовку для масел
Объем: 10 ± 3 мл



МЕРНЫЕ ИЗДЕЛИЯ

БЮРЕТКИ ТИП 1 (БЕЗ УСТАНОВЛЕННОГО ВРЕМЕНИ ОЖИДАНИЯ) 2-ГО КЛАССА ТОЧНОСТИ ГОСТ 29251-91; ГОСТ 29252-91

Предназначены для точного отмеривания небольших количеств жидкости и титрования

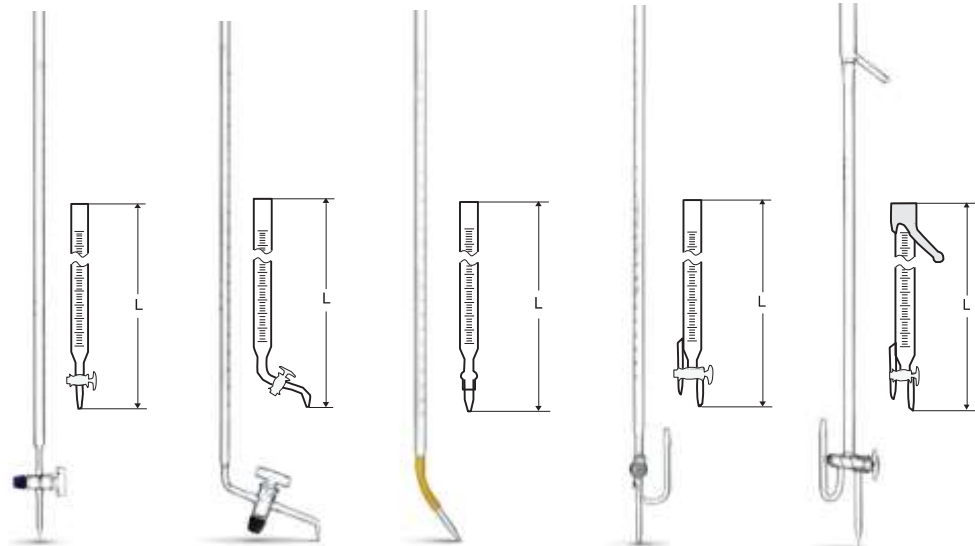

Исполнение 1
(с одноходовым краном)

Исполнение 2
(с боковым краном)

Исполнение 3
(без крана)

Исполнение 4
(с двухходовым краном)

Исполнение 5 (с
двухходовым краном и
автонулем)

Исполнение	Вместимость, мл	Цена деления, мл	L, мм
1, 2, 3	1	0,01	575
	2	0,01	650
	5	0,02	800
1, 2, 3, 4, 5	10	0,05	570
	25	0,1	620
	50	0,1	820
	100	0,2	870

Пример обозначения: Бюретка 1-1;2-5-0,01 ГОСТ 29251-91
тип. исп. кл.точн. вмест. ц.д.

ЗАЖИМ МОРА



Зажим Мора широко применяется для пережатия резиновых трубок, регулирования, приостановления и возобновления потока жидкостей при лабораторных исследованиях.

Длина: 75 мм
Материал: сталь, покрытая никелем
Пример обозначения: зажим Мора

ХОЛОДИЛЬНИКИ ХПТ, ХШ

ГОСТ 25336-82

Предназначены для обмена тепла двух потоков. Применяются для конденсации пара и охлаждения веществ

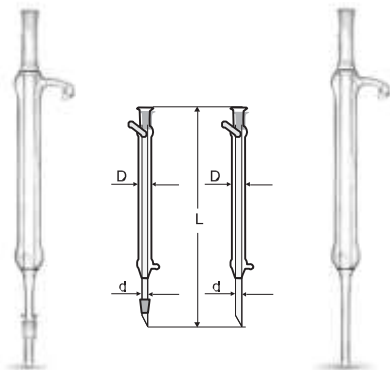

Тип / исполнение	L, мм	D, мм	d, мм	Конус ГОСТ 8682-93	
				кern	муфта
ХПТ-1 (рис. 1.1)	100	22	11	14/23	14/23
	200	22	11	14/23	14/23
	300	22	11	14/23	14/23
	400	27	14,5	14/23	14/23
ХПТ-3 (рис. 1.2)	200	22	11,5	-	14/23
	300	22	11,5	-	14/23
	400	27	14,5	-	14/23

Пример обозначения: Холодильник ХПТ-1-200-14/23 ХС ГОСТ 25336-82

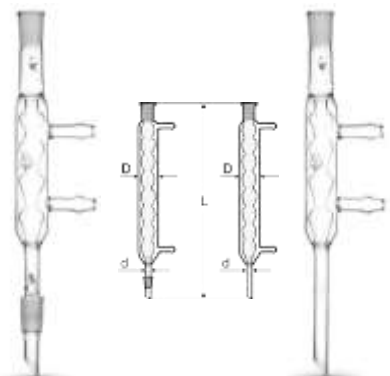

Тип / исполнение	L, мм	D, мм	число шаров	Конус ГОСТ 8682-93	
				кern	муфта
ХШ-1 (рис. 2.1)	100	22	4	14/23	14/23
	200	40	4	19/26	14/23
	300	40	6	29/32	14/23
	400	40	8	29/32	14/23
ХШ-3 (рис. 2.2)	200	40	4	-	14/23
	300	40	6	-	14/23
	400	40	8	-	14/23

Пример обозначения: Холодильник ХШ-1-200-19/26 ХС ГОСТ 25336-82

ДИСТИЛЛЯТОР ТО

чертеж АКГ. 5.883.001

Используется в лабораторных аппаратах для теплообмена двух потоков. Служит для охлаждения и конденсации паров жидкостей

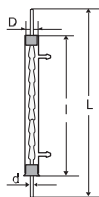

L, мм	l, мм	D, мм	d, мм
550	390	40	10

Пример обозначения: Дистиллятор



АППАРАТ АКОВ-10

чертеж АКГ.2.783.001 СК

Предназначен для количественного определения содержания воды в нефтяных, пищевых и других продуктах методом отгонки

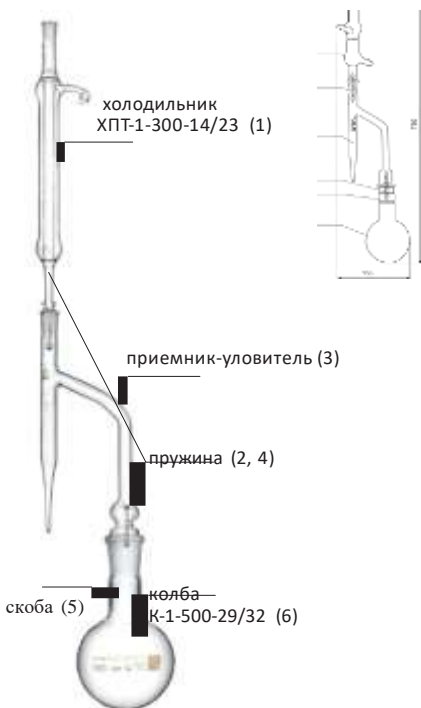

ПРИЕМНИК-УЛОВИТЕЛЬ К АППАРАТУ АКОВ-10

Применяется в химической, нефтяной, пищевой промышленности в составе аппарата АКОВ



		муфта		кern		мл	
						0-0,3	0,03
10	250	14/23	29/32			0,3-1	0,1
						1-10	0,2

Пример обозначения: Аппарат АКОВ-10



Приемник уловитель с поверкой

Пример обозначения: Приемник-уловитель 10

БЮРЕТКА СПЕЦИАЛЬНАЯ ДЛЯ ИЗМЕРЕНИЯ ОБЪЕМА ГАЗОВ БСГ

ТУ Украины 14307481.013-94

Предназначена для измерения объема газов при определении содержания двуокси углерода

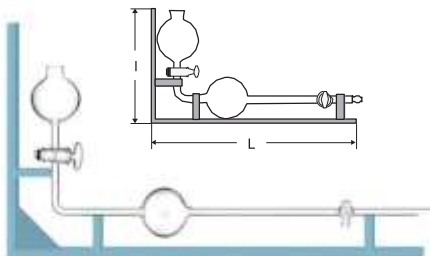

Вместимость, мл	Номинальная вместимость измерительной части, мл	Цена деления шкалы, мл	L, мм	l, мм
100	3	0,1	450	235

Пример обозначения: Бюретка БСГ



STANDARD
EXPERT IN STANDARDE

Instrumente GOST, termometre, higrometre,
instrumente pentru profesioniști, indicatoare
de presiune, echipamente de laborator, sigilii
sigilatoare, genti de incalzire, safeu-pachete

S.R.L. "Alex Standard", Chisinau, str. Vasile Lupu 16 (Hotel Europa) tel.: (+373) 022592289, fax: (+373) 022595897
mob.: (+373) 79458282, (+373) 69914999. e-mail: alexstandard.md@gmail.com

ИЗМЕРИТЕЛЬНЫЙ АППАРАТ ДЛЯ АНАЛИЗА КИСЛОРОДА АК-М1

ТУ 25-11-1223-76

Предназначен для определения процентного содержания кислорода в техническом и медицинском кислороде и кислородосодержащих газовых смесях, а также при контроле производственного кислорода и при технологическом контроле работы воздуходелительных установок

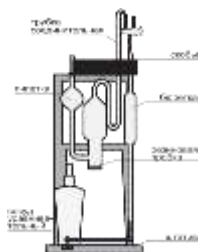

Диапазон шкалы, мл		Цена деления, мл	L, мм	l, мм
от 0 до 10		0,1	570	30
от 15 до 75		1		
Пример обозначения: Прибор к АК-М1				
H, мм	h, мм	D, мм	d, мм	d1, мм
302	135	68	50	20
Пример обозначения: Пипетки к АК-М1		от 85 до 95	0,2	
		от 10 до 15	0,05	

Пример обозначения: Измерительный аппарат для анализа кислорода АК-М1

ПИКНОМЕТРЫ ДЛЯ ГАЗОВ ТИП ПГ (РИС. 1), ДЛЯ ЖИДКОСТЕЙ ТИП ПЖ2 (РИС.2)

ГОСТ 22524-77

Применяются при определении плотности газов, либо жидкостей



ПЖ



ПГ

Наименование	Вместимость, мл	H, мм	D, мм	Конус ГОСТ 8682-93tt
пикнометр ПГ	100	100	66	-
пикнометр ПЖ	25	105	62	7/16, 10/19
	50	120	62	10/19
	100	140	62	10/19

Пример обозначения: Пикнометр ПГ-100 ГОСТ 22524-77, Пикнометр ПЖ2-100-КШ 10/19 ГОСТ 22524-77

СТЕКЛО ЛАМПОВОЕ К ПРИБОРУ ОС

чертеж АКГ. 5.955.001 СБ

Применяется для очистки и промывания газов



H, мм	h, мм	Конус ГОСТ Т 8682-93
175	150	22

Пример обозначения: Стекло к прибору ОС



ПРИБОРЫ ДОЗИРОВАНИЯ ЖИДКОСТИ

ТУ 3 Украины 14307481.011-94

Предназначены для дозирования серной кислоты, изоамилового спирта, при определении содержания жира в молоке и молочных продуктах



Прибор модификации 1 предназначен для дозирования серной кислоты комплектуется:
 - колба 500 мл (1 шт.)
 - дозатор 10 мл или 5 мл (3 шт.)

Прибор модификации 2 предназначен для дозирования изоамилового спирта комплектуется:
 - колба 300 мл (1 шт.)
 - дозатор 1 мл (3 шт.)

Пример обозначения: Пример обозначения: Прибор дозирования жидкости 1 мл

Модификация прибора	Вместимость, мл	L, мм	Допустимое отклонение объема дозы, мл	Конус ГОСТ 8682-93
1	5	110	± 0,15	19/26
	10	116	± 0,2	19/26
2	1	90	± 0,05	19/26

Пример обозначения: Дозатор к прибору дозирования жидкости

Модификация прибора	Вместимость, мл	H, мм	h, мм	D, мм	Допустимое отклонение по вместимости, мл	Конус ГОСТ 8682-93
1	500	248	98	100	± 5	19/26
2	300	238	87	90	± 3	19/26

Пример обозначения: Колба к прибору дозирования жидкости:

СКЛЯНКИ ДЛЯ ПРИБОРОВ ДОЗИРОВАНИЯ ЖИДКОСТИ

ГОСТ 6859-72 АКГ. 7. 350. 201

Склянки для приборов дозирования жидкости изготавливаются из термостойкого толстостенного стекла.



Исполнение	Вместимость, мл	Конус	Высота макс., мм
Исп. 1	300	19/26	145
Исп. 2	500		170



Склянки продаются отдельно без дозаторов или в комплекте с ним (по индивидуальному заказу). Изготавливается из стекла группы ТС

ПОПЛАВКИ БРОДИЛЬНЫЕ

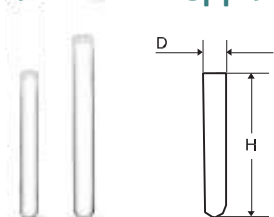

H, мм	D, мм
45	8
60	7
25	8
25	6

Пример обозначения: Поплавок бродильный 45-8

ПРИБОР ДЛЯ ОТБОРА ЖИДКОСТЕЙ ТИП 3 ИСПОЛНЕНИЕ 1

ГОСТ 6859-72

Предназначен для отбора летучих, агрессивных и ядовитых жидкостей

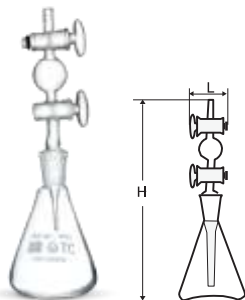

H, мм	L, мм
150	40

Пример обозначения: Прибор 3-1 ГОСТ 6859-72

ИЗДЕЛИЯ ДЛЯ ОПРЕДЕЛЕНИЯ ПРОБ ЗОЛОТА

Стекло ХС ГОСТ 21400-75



Составляющие: 1.Стеклопипетка
2.Цилиндр.
3.Пластмассовая основа

Пример обозначения: Прибор для определения мер золота

ПРИБОР ДЛЯ ОПРЕДЕЛЕНИЯ АКТИВНОСТИ УГЛЯ ПРИ АДСОРБЦИИ УКСУСНОЙ КИСЛОТЫ

чертеж АКГ. 2.840.008

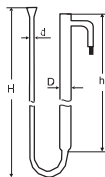
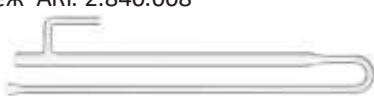

D, мм	d, мм	H, мм	h, мм
15	5	570	525

Пример обозначения:
Прибор для определения активности
угля по адсорбции уксусной кислоты

ПРИБОР ДЛЯ ОПРЕДЕЛЕНИЯ ЛЕТУЧИХ КИСЛОТ

чертеж АКГ. 2.849.002

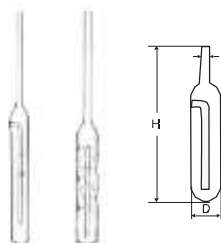

Наименование	H, мм	D, мм	d, мм
Прибор для определения летучих кислот	250	28	9
Прибор для определения летучих кислот с углублениями	300	30	6

Пример обозначения: Прибор для определения летучих кислот



ПОГЛОТИТЕЛИ ЗАЙЦЕВА, КИСЕЛЕВА, РИХТЕРА

чертеж АКГ.5.886.017, чертеж АКГ.5.886.018, чертеж АКГ.5.886.027

Применяются для поглощения и очистки различных веществ в лабораторных приборах и аппаратах

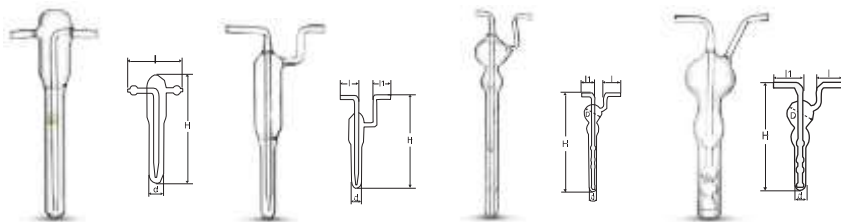

Поглотитель	Рис.	H, мм	l, мм	l ₁ , мм	D, мм	d, мм
Зайцева	1	180	80	-	-	17
Киселева	2	137	20	30	-	12
Рихтера (малый)	3	170	13	13	29	11,5
Рихтера (скоросной)	4	182	31	34	41	21,5

Пример обозначения: Поглотитель Зайцева

КАПЛЕУЛОВИТЕЛИ

ГОСТ 25336-82

Тип КП-14/23

Тип КО-14/23-60 (с отводной трубкой под углом 60°)

Тип КО-14/23-100 (с отводной трубкой под углом 100°)

Тип КО-60 (с отводной трубкой под углом 60°)

Тип КО-100 (с отводной трубкой под углом 100°)

Предназначены для улавливания капель, уносимых парами кипящей жидкости, а также для улавливания воды при определении ее содержания с помощью различных приборов

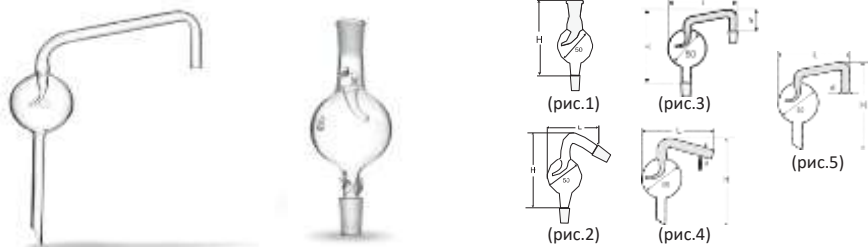

Тип	H, мм	h, мм	Конус ГОСТ 8662-70	d, мм	L, мм
КП-14/23 (рис.1)	105	-	14/23	-	-
КО-14/23—60 (рис.2)	105	-	14/23	-	50
КО-14/23—100 (рис.3)	133	45	14/23	-	136
КО-60 (рис.4)	160	-	-	10	115
КО-100 (рис.5)	170	45	-	10	170

Пример обозначения: Каплеуловители изготавливаются из стекла группы ХС

Пример обозначения: Каплеуловитель КП-14/23 ХС ГОСТ 25336-82

Каплеуловитель КО-14/23-60 ХС ГОСТ 25336-82

Каплеуловитель КО-60 ХС ГОСТ 25336-82



STANDARD
EXPERT IN STANDARDE

Instrumente GOST, termometre, higrometre,
instrumente pentru profesionisti, indicatoare
de presiune, echipamente de laborator, sigilii
sigilatoare, genti de Incasare, safeu-pachete

АПАТЫ

РЕОМЕТР ТИП РДС (С ДИАФРАГМОЙ)

ТУ 3 Украины 14307481.002-92

Предназначен для точного дозирования газа, пропускаемого через реакционный сосуд или поглотительную систему

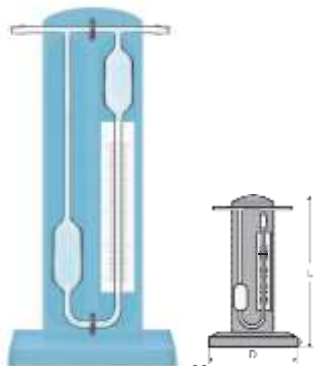

Диапазон измерения, л/мин	Цена деления, л/мин	H, мм	D, мм
0-4	0,1	412	172
0-6	0,1	412	172
0-10	0,2	412	172

Пример обозначения: Реометр РДС-4

НЕФТЕОТСТОЙНИК СИСТЕМЫ ЛЫСЕНКО

чертеж АКГ. 2.284.063

Предназначен для определения содержания смолистых веществ в нефтепродуктах, воды и механических примесей в нефти, а также песка в глинистых растворах

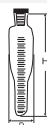

Вместимость, мл	H, мм	D, мм	Пределы измерений, мл	Цена деления, мл
500	490	54	0-7	0,1
			7-10	0,5
			10-20	1,0
			20-50	5,0
			50-100	10,0
			100-500	25,0

Пример обозначения: Нефтеотстойник-500



Изготавливается из стекла группы ХС

СКЛЯНКА ТИП СВТ (С ВПЯННОЙ ТРУБКОЙ)

ГОСТ 25336-82

Применяется для очистки и промывания газов

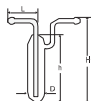

H, мм	h, мм	D, мм	L, мм
175	150	22	30

Пример обозначения: Склянка СВТ ГОСТ 25336-82



СОЕДИНИТЕЛЬНЫЕ ЭЛЕМЕНТЫ

ГОСТ 25336-82

Применяются для стеклянных лабораторных приборов и аппаратов

КРАНЫ СОЕДИНИТЕЛЬНЫЕ

ГОСТ 7995-80

Тип К1Х-1 (одноходовые)

Тип К3Х-1 (трехходовые)

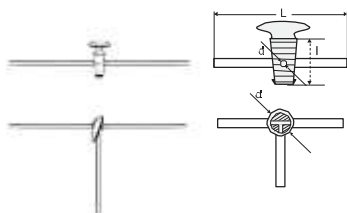

Тип	Номинальный диаметр, d мм	L, мм	l, мм
К1Х-1 (рис.1)	2,5	215	32
	4,0	265	40
	6,3	265	44
К3Х-1 (рис.2)	1,6	215	32
	2,5	215	40
	4,0	265	44

Пример обозначения: Кран К1Х-1-25-1,6 ГОСТ 7995-80

КРАНЫ СТЕКЛЯННЫЕ СПУСКНЫЕ

ТУ 25-11-11-38-75



Номинальный диаметр, d мм	L, мм	l, мм
2,5	215	32
4,0	265	40
6,0	265	44

Пример обозначения: Кран стеклянный спускной 2,5-32

ТРУБКИ СОЕДИНИТЕЛЬНЫЕ ТС-П, ТС-Т

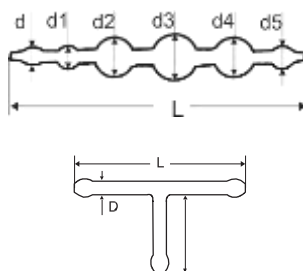
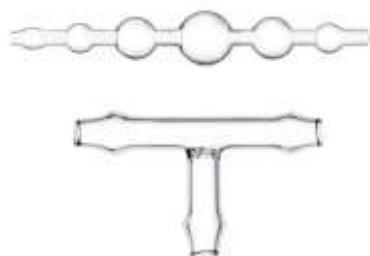

Трубки тип ТС-П:

L, мм	d, мм	d1, мм	d2, мм	d3, мм	d4, мм	d5, мм
110	6	10	14	17	14	10

Трубки тип ТС-Т:

D, мм	L, мм	l, мм
6	50	25
10	75	40
15	100	50

Пример обозначения: Трубка ТС-П ГОСТ 25336-82

ТРУБКИ ХЛОРКАЛЬЦИЕВЫЕ ТХ-П, ТХ-У

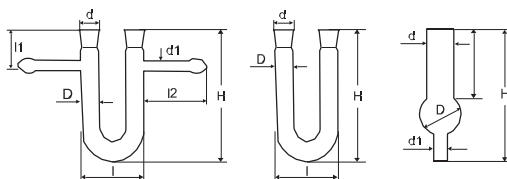

Трубки тип ТХ-П исполнение 1:

H, мм	D, мм	d, мм	d1, мм	l, мм
85	13	8	5	35
100	17	12	5	45
120	25	17	6	60
150	30	22	7	60

Трубки тип ТХ-У исполнение 1, ТХ-У исполнение 2:

H, мм	D, мм	d, мм	d1, мм	l, мм	l1, мм	l2, мм
60	9	7,5	5	30	25	15
100	13	10	5	30	25	30
150	17	14,5	6	40	30	30
200	22	18,8	8	50	35	30

Пример обозначения: Трубка ТХ-П-1-13 ГОСТ 25336-82

Трубка ТХ-У-1-60 ГОСТ 25336-82

ИЗГИБ ТИП И<75° 2К



Взаимозаменяемый кern (A)	Взаимозаменяемый кern (B)	L (мм)	L1 (мм)
14/23	14/23	14/23	90
19/26	14/23	55	60
29/32	14/23	70	85
29/32	29/32	75	75

Пример обозначения: Изгиб И<75° 2К – 19/26 – 14/23 ТС

КЕРН ТИП КПО



Взаимозаменяемый кern (A)	D ± 1 (мм)	H ± 3 (мм)	h ± 2 (мм)
14/23	6	51	35
29/32	10	67	50
45/40	15	89	60

Пример обозначения: Kern КПО – 14/23 ТС

МУФТА ТИП МПО



14/23	6	75	35
29/32	10	100	50
45/40	15	130	60

Пример обозначения: Муфта МПО – 14/23 ТС



АЛОНЖ 105° ТИП АИ



Взаимозаменяемая муфта (А)	D ± 1 (мм)	h±2 (мм)
14/23	50	60
29/32	60	75
19/26	67	75
29/32	75	100

Пример обозначения: Алонж АИ – 19/26 -60 ТС

АЛОНЖ 105° ТИП АИО



Взаимозаменяемая муфта (А)	Взаимозаменяемый керн (В)	L (мм)	L1 (мм)	D ± 1 (мм)
14/23	14/23	50	50	6
19/26	14/23	50	50	9
29/32	14/23	50	65	9
29/32	19/26	65	65	9
29/32	29/32	75	65	9

Пример обозначения: Алонж АИО – 19/26 – 14/23 - 60 ТС

ПЕРЕХОД П 1-1

Используется для сборки различных лабораторных приборов, аппаратов и установок



Взаимозаменяемый керн (А)	Взаимозаменяемая муфта (В)	H±2 (мм)
19/26	14/23	40
29/32	14/23	40
24/29	19/26	45
29/32	19/26	45
45/40	29/32	60
60/46	29/32	65

Пример обозначения: Переход П-1-14/23 – 12/21 ТС

ПЕРЕХОД П 1-2



Взаимозаменяемый керн (А)	Взаимозаменяемая муфта (В)	H±3 (мм)
14/23	19/26	45
14/23	29/32	70
19/26	29/32	70
29/32	45/40	85

Пример обозначения: Переход П-1-2-14/23 – 19/26 ХС

ПЕРЕХОД П 10

Используется для сборки различных лабораторных приборов, аппаратов и установок



Взаимозаменяемый керн (А)	Взаимозаменяемая муфта (В)	H±3 (мм)
14/23	19/26	45

СОЕДИНИТЕЛЬНЫЕ ЭЛЕМЕНТЫ

14/23	29/32	70
19/26	29/32	70

Пример обозначения: Переход П 10-19/26 – 14/23 ТС



STANDARD
EXPERT IN STANDARDE

Instrumente GOST, termometre, higrometre,
Instrumente pentru profesioniști, indicatoare
de presiune, echipamente de laborator, sigilii
sigilatoare, genti de incasare, safeu-pachete

S.R.L "Alex Standard", Chisinau, str. Vasile Lupu 16 (Hotel Europa) tel.: (+373) 022592289, fax: (+373) 022595897
mob.: (+373) 79458282, (+373) 69914999. e-mail: alexstandard.md@gmail.com

ПЕРЕХОД П2П

Используется для сборки различных лабораторных приборов, аппаратов и установок



Взаимозаменяемый керн (А)	Взаимозаменяемая муфта (В)	Взаимозаменяемая муфта (В1)	Н±2 (мм)	Н (мм)	Z (мм)
19/26	14/23	14/23	90	60	
19/26	14/23	19/26	100	60	
Пример обозначения: : Переход П2П – 19/26 – 19/26 -14/23 ТС					
ИЗГИБ ТИП И<75° КМ, И<90° КМ, И<105° КМ					
~ ± 7°	Взаимозаменяемая муфта (А)	Взаимозаменяемая муфта (В)	L (мм)	L1 (мм)	
19/26	14/23	14/23	100	40	60
19/26	19/32	29/32	105	55	65
29/32	14/23	14/23	90	40	60
29/32	19/32	29/32	100	55	60
40/57	14/23	19/26	14/23	40	65
40/57	19/32	14/23	29/32	55	65
40/57	29/32	19/26	14/23	45	70
40/57	29/32	29/32	14/23	45	85

Пример обозначения: : Изгиб И<75° КМ – 14/23 – 14/23 ТС

СТЕКЛОТРУБКИ

Изготавливается из стекла группы ХС и ТС различных диаметров



Пример обозначения: Стеклотрубка ХС 1м



КАМЕРЫ ГОРЯЕВА

ТУ У 33.1-14307481-045:2008

Свидетельство о регистрации в Государственном реестре Минздрава Украины № 8185/2008

Применяются при подсчете форменных элементов крови при лабораторных исследованиях в химических, биологических и медицинских лабораториях

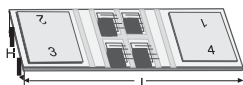
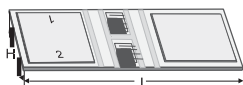

Камера Горяева: L=76 мм, H=25 мм; номинальный размер стороны счетной сетки - 3 мм; площадь сетки - 9 мм²; номинальный размер глубины камеры - 0,1 мм

Пример обозначения: Камера Горяева двухсеточная

СТЕКЛА ПОКРОВНЫЕ

ТУ У 33.4-14307481-041:2007

Применяются для проведения микроаналитических исследований в лабораториях стекло

покровное к камере Горяева



Наименование	Код	l, мм	h, мм	Толщина, мм
стекло покровное к камере Горяева	-	34	20	0,5-0,6
стекло покровное	7201	18	18	0,13-0,17
		20	20	
		22	22	
		24	24	
		24	50	

Пример обозначения: Покровное стекло 18x18



Упаковка 100 шт.

СТЕКЛА ПРЕДМЕТНЫЕ

ТУ У 33.4-14307481-041:2007

Применяются для проведения микроаналитических исследований в клинично-диагностических, санитарно-гигиенических, пищевых и других лабораториях

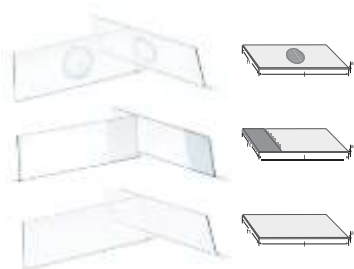

Код	Наименование	Размер, мм		Толщина, мм
		h ± 1	l ± 1	
7101 (рис. 1)	предметные стекла со шлифованными краями	26	76	1
7102 (рис. 2)	предметные стекла без шлифованных краёв	26	76	1
7105 (рис. 4)	предметные стекла со шлифованными краями и с полем для записи	26	76	1



Упаковка 50 шт.

Пример обозначения: Предметное стекло со шлифованным краем 26x76



STANDARD
EXPERT IN STANDARDE

Instrumente GOST, termometre, higrometre,
instrumente pentru profesionisti, indicatoare
de presiune, echipamente de laborator, sigilii
sigilatoare, genti de incalzare, safeu-pachete

СПИРТОВКА СЛ-2 С ФЕНОПЛАСТОВЫМ КОЛПАЧКОМ И ПОДСТАВКОЙ ГОСТ 25336-82

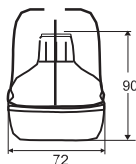

Номинальная вместимость - 100 мл.



Стеклонная колба спиртовки комплектуется металлическим держателем, втулкой, фитилем и фенопластовым колпачком.

БОКСЫ ПЛАСТИКОВЫЕ ДЛЯ ПРЕДМЕТНЫХ СТЕКОЛ



Код	Количество, шт
P-025	для 25
P-050	для 50
P-100	для 100

Пример обозначения: Бокс пластиковый

КЮВЕТЫ СТЕКЛЯННЫЕ ОПТИЧЕСКИЕ (для КФК)

ТУ У 33.4-14307481-51:2010

Кюветы оптические предназначены для измерения оптической плотности растворов в фотометрах, спектрофотометрах, колориметрах, флуориметрах, микроколориметрах, гемоглобинометрах и других приборах с помощью которых измеряют оптические плотности окрашенных растворов исследуемых веществ в спектральном диапазоне поглощения веществ.



Наименование	Длина оптического пути, мм	Габаритные размеры, мм	Внутренние размеры, мм
Кювета 1мм	1	7x24x40	1x18x37
Кювета 3мм	3	9x24x40	3x18x37
Кювета 5мм	5	11x24x40	5x18x37
Кювета 10мм	10	16x24x40	10x18x37
Кювета 20мм	20	26x24x40	20x18x37
Кювета 30мм	30	36x24x40	30x18x37
Кювета 50мм	50	56x24x40	50x18x37
Кювета 10x10мм	10x10	12.5x12.5x45	10x10x43.75
Кювета 10x5мм	10x5	7.5x12.5x45	5x10x43.75
Кювета 100мм	100	10.6x24x40	10.0x18x37

Пример обозначения: Кювета 3 ТУ У 33.4-14307481-51:2010



ЧАСЫ ПЕСОЧНЫЕ ЛАБОРАТОРНЫЕ ТИП 2

ТУ 33.5-14307481-030-2004

Применяются для измерения интервалов времени в минутах



Время, мин	Исполнение	H, мм	D, мм
1	1	108	47
2	2	108	47
3	3	108	47
5	4	108	47
10	5	113	49
15	6	163	49
20	7	178	49

Предел допускаемой погрешности не более 10%

Пример обозначения: Часы песочные 2-1-1 мин

ЧАШКА ПЕТРИ БИОЛОГИЧЕСКАЯ НИЗКАЯ

Чашка Петри состоит из основания и крышки и предназначена для культивирования микроорганизмов на плотных и питательных средах при медико-биологических исследованиях.



Наружный диаметр крышки: 110 мм
Высота крышки: 17 мм
Наружный диаметр основания: 100 мм
Высота основания: 20 мм
Упаковка: 36 шт
Материал: нейтральное стекло
Выдерживает химические и термические режимы стерилизации.

ЧАШКА КОНВЕЯ

Используется для определения общего азота и щелочногидролизруемого азота по Корнфилду.



Исполнение 1 с одной перегородкой во внешней камере



Исполнение 2 с двумя перегородками во внешней камере

СТЕКЛО «ЧАСОВОЕ»

ТУ У 33.1-14307481-041:2007

Предназначено для микроанализа, выпаривания, взвешивания и других лабораторных операций.



Диаметр стекла, мм	Толщина стекла, мм
35, 40, 45, 50	2
60, 70, 75, 80	
90, 100, 120	
125, 150, 160	
180, 200, 220	

Пример обозначения: Стекло часовое 45 АКГ.8.640.019

СОЕДИНИТЕЛЬНЫЕ ЭЛЕМЕНТЫ

ЛАБОРАТОРНЫЕ ИЗДЕЛИЯ ИЗ ПЛАСТИКА

МЕНЗУРКА С РУЧКОЙ

Мензурка с ручкой и рельефной градуировкой предназначена для отмеривания объема и отстаивания жидкости



Вместимость, мл	Цена деления шкалы, мл
250	50
500	50
1000	50
2000	100

Пример обозначения: Мензурка 250 мл (ПП) с ручкой

СТАКАН СО ШКАЛОЙ

Стаканчик со шкалой применяется для отмеривания разных веществ (жидких, сыпучих и т. д.)



Вместимость, мл	Цена деления шкалы, мл
50	5
100	5
250	50
500	25
1000	50

Пример обозначения: Стакан Н - 250 мл (ПП) со шкалой

ЦИЛИНДР

Цилиндр с носиком и рельефной градуировкой на восьмигранном основании применяется для отмеривания разных веществ (жидких, сыпучих и т. д.)



Вместимость, мл	Цена деления шкалы, мл
50	1
100	1
250	5

Пример обозначения: Цилиндр 100 мл (ПП) со шкалой



БАНКА ДЛЯ ПРОМЫВАНИЯ

Банка применяется для промывания разных различных соединений и жидкостей в лабораториях.



Вместимость: 250мл, 500 мл.
Материал: полипропилен

ВОРОНКА ЛАБОРАТОРНАЯ

Воронки применяются для переливания и фильтрации жидкостей



Диаметр: 90 мм
Материал: полипропилен

КЮВЕТА ПЛАСТИКОВАЯ

Кюветы используются для исследования жидких образцов в видимой области спектра



Длина оптического пути, мм	Габаритные размеры, мм	Внутренние размеры, мм	Объем, мм
10	12,5x12,5x45	10x10x45	4,5

ЧАШКА ПЕТРИ ПЛАСТИКОВАЯ



Диаметр: 90 мм
Высота: 15 мм
Имеет 3 вентиляционных ребра
Материал: полистирол
Стерильная

Пример обозначения: Чашка Петри пластиковая 90x15 стерильный пластик



STANDARD
EXPERT IN STANDARDE

Instrumente GOST, termometre, higrometre,
Instrumente pentru profesionisti, indicatoare
de presiune, echipamente de laborator, sigilii
sigilatoare, genti de incalzire, safeu-pachete

МИКРОПРОБИРКА КОНИЧЕСКАЯ ТИПА ЭППЕНДОРФ

Применяется для хранения, замораживания и транспортировки биологических материалов, крови, жидкостей, реактивов и их производных.



Объем, мл	Цена деления шкалы, мл
0,5	0,5
1,5	0,5
2	0,5



Изготовлены из полипропилена, градуированные, имеют матовое поле для записи

МИКРОПРОБИРКА ТИПА ЭППЕНДОРФ

Микропробирка используется для хранения, замораживания и транспортировки биологических материалов, жидкостей, и реактивов. Микропробирка имеет уплотнительное кольцо для более плотного навинчивания



Объем, мл	Н, мм	Материал
1,5	46	Полипропилен

ПРОБИРКИ ПЛАСТИКОВЫЕ

Пробирки пластиковые используются для проведения исследований в лабораториях.



Изготавливаются из полистирола (ПС) или полипропилена (ПП)



Наименование	Вместимость, мл	D, мм	H, мм
Пробирка цилиндрическая	5	12	75
Пробирка цилиндрическая	10	16	100
Пробирка центрифужная	10	16	100



STANDARD
EXPERT IN STANDARDE

Instrumente GOST, termometre, higrometre,
Instrumente pentru profesionisti, indicatoare
de presiune, echipamente de laborator, sigilii
sigilatoare, genti de incalzare, safeu-pachete

ПИПЕТКА ПАСТЕРА

Пипетки Пастера применяются для переноса, дозирования, хранения и транспортировки разных образцов



Материал: Полиэтилен (ПЭ)
Объем: 1м, 3мл
Стерильность: стерильные/нестерильные
Упаковка: 500 шт

АППЛИКАТОРЫ, ТРАНСПОРТНЫЕ ПРОБИРКИ

Аппликаторы используются для забора биологического материала.
Транспортные пробирки состоят из аппликатора и защитной пробирки



Материал аппликатора: дерево, пластик
Длина аппликатора: 15 см
Наполнение: без наполнителя, Amies, Amies с углем
Упаковка: 100 шт

ЕМКОСТИ ДЛЯ БИОЛОГИЧЕСКИХ ОБРАЗЦОВ

Емкости применяются для забора биологического материала (кала, мочи и др.) Емкость имеет матовое поле для записи и градуировку.



Наименование	Объем, мл	Стерильность
Емкость для мочи	60	Стерильная/ нестерильная
Емкость для мочи	120	Стерильная/ нестерильная
Емкость для кала	30	Стерильная/ нестерильная



STANDARD
EXPERT IN STANDARDE

Instrumente GOST, termometre, higrometre,
instrumente pentru profesionisti, indicatoare
de presiune, echipamente de laborator, sigilii
sigilatoare, genti de Incasare, safeu-pachete

ФАРФОРОВАЯ ПОСУДА КРУЖКИ ФАРФОРОВЫЕ С РУЧКОЙ

Кружки фарфоровые с ручкой и носиком применяются для хранения и смешивания химически активных жидкостей также для нагревания при температуре не выше 300°C



Наименование	Номинальная вместимость, мл	D, мм	H, мм
Кружка № 1	250	65	115
Кружка № 2	500	85	135
Кружка № 3	1000	105	170

Пример обозначения: Кружка фарфоровая с ручкой №1 (250 мл)

СТУПКА С ПЕСТОМ

Применяются в лабораториях для измельчения твердых веществ и для тщательного перемешивания веществ. Для более эффективного растирания внутренняя поверхность ступки остается шероховатой и не покрывается глазурью.



Наименование	D, мм	h, мм	H, мм
Ступка № 1	50	30	35
Ступка № 2	70	35	40
Ступка № 3	90	40	45
Ступка № 4	110	45	50
Ступка № 5	140	60	70
Ступка № 6	180	80	90

Пример обозначения: Ступка фарфоровая №2 (70мм)

Наименование	H, мм	D, мм
Пест № 1	90	22
Пест № 2	120	34
Пест № 3	170	43
Пест № 4	210	57

Пример обозначения: Пестик № 1, 90 мм

СТАКАН ФАРФОРОВЫЙ

Применяются для различных химических работ: перемешивания, нагревания на водяной и песочной бане, на газовой горелке через асбестовую сетку. Стакан покрыт глазурью за исключением верхней кромки и внешней стороны дна.



Наименование	D, мм	h, мм	H, мм
Стакан № 1	25	35	40
Стакан № 2	50	35	70
Стакан № 3	150	50	90
Стакан № 4	250	60	110
Стакан № 5	400	75	120
Стакан № 6	600	85	135
Стакан № 7	1000	100	170

Пример обозначения: Стакан фарфоровый №2 (50 мл)

ΦΑΡΦΟΡ



STANDARD
EXPERT IN STANDARDE

Instrumente GOST, termometre, higrometre,
Instrumente pentru profesioniști, indicatoare
de presiune, echipamente de laborator, sigilii
siglatoare, genti de incalzare, safeu-pachete

S.R.L "Alex Standard", Chisinau, str. Vasile Lupu 16 (Hotel Europa) tel.:(+373)022592289, fax:(+373)022595897
mob.:(+373)79458282,(+373)69914999.e-mail:alexstandard.md@gmail.com

ПОСУДА ИЗ

ЧАША ВЫПАРИТЕЛЬНАЯ

Чаши выпарительные предназначены для выпаривания растворов солей, суспензий и высушивания образцов. Внутренняя и наружная поверхность чаши покрыта глазурью.



Наименование	Номинальная вместимость, мл	D, мм	H, мм
Чаша №1	25	62	25
Чаша №2	50	77	30
Чаша №3	100	97	35
Чаша №4	150	107	40
Чаша №5	250	123	50

Пример обозначения: Выпарительная чаша №2 (50 мл)

ТИГЛИ ВЫСОКИЕ

Тигли фарфоровые применяются в лабораториях для аналитических работ и служат, в основном, для высушивания, сжигания или прокаливания различных веществ и осадков. Тигель универсален, поэтому подойдет для проведения самых различных исследовательских или аналитических работ.



Наименование	Номинальная вместимость, мл	D, мм	H, мм
Тигль № 1	3	20	25
Тигль № 2	8	25	32
Тигль № 3	18	35	43
Тигль № 4	35	45	55
Тигль № 5	90	55	70

Пример обозначения: Тигель фарфоровый В-8 мл (№2)

ТИГЛИ НИЗКИЕ



Наименование	Номинальная вместимость, мл	D, мм	H, мм
Тигль № 2	5	25	19
Тигль № 3	10	35	26
Тигль № 4	25	45	35
Тигль № 5	50	55	42
Тигль № 6	100	75	57

Пример обозначения: Тигель фарфоровый Н-25 мл (№4)



Тигли могут комплектоваться крышкой

ЛОДОЧКИ ДЛЯ СЖИГАНИЯ

Предназначены для проведения различных аналитических работ, например при определении содержания углерода в различных типах стали. Емкость для сжигания органических веществ, выполненная из термостойкого фарфора. Длина лодочки составляет 85 мм, ширина 14 мм, а высота боковых стенок – 10 мм.



Пример обозначения: Лодочка ЛС-2

АРЕОМЕТРЫ

АРЕОМЕТРЫ ИЗГОТАВЛИВАЮТСЯ ПО ДСТУ ГОСТ 18481:2009

АРЕОМЕТРЫ ДЛЯ КИСЛОТ АК

Используются для измерения плотности кислот.



Межповоротный интервал всех ареометров 5 лет.

Наименование	Диапазон измерения плотности, кг/м ³	Цена деления шкалы, кг/м ³	Длина, мм
АК-1	1560...1580	0,2	265
	1580...1600		
	1600...1620		
АК-2	1530...1630	1	290

Показания отсчитывают по верхнему краю мениска.

Пример обозначения: Ареометр АК-1 1560-1580



АРЕОМЕТРЫ ДЛЯ СПИРТА АСП, АСП-Т

Используются для измерения объемной концентрации этилового спирта в водных растворах.

Наименование	Диапазон измерения объемной доли, %	Цена деления шкалы, %	Диапазон измерения температуры, °С	Цена деления шкалы термометра, °С	Длина, мм
АСП-1	0...10, 10...20, 20...30, 30...40, 40...50, 50...60, 60...70, 70...80, 80...90, 90...100, 95...105	0,1	-	-	350
АСП-2	11...16, 16...21, 21...26, 26...31, 31...36, 36...41, 41...46, 46...51, 51...56, 56...61, 61...66, 66...71, 71...76, 76...81, 81...86, 86...91, 91...96, 96...101		-	-	260
АСП-3	0...40, 40...70, 70...100	1	-	-	220
АСПТ	0...60, 60...100		-25...+35	1	380

Показания отсчитывают по нижнему краю мениска.

Пример обозначения: Ареометр АСП-1 0-10



STANDARD
EXPERT IN STANDARDE

Instrumente GOST, termometre, higrometre,
Instrumente pentru profesionisti, Indicatoare
de presiune, echipamente de laborator, sigilii
sigilatoare, genti de incasare, safeu-pachete

АРЕОМЕТРЫ ДЛЯ НЕФТИ И НЕФТЕПРОДУКТОВ АН, АНТ

градуированные при 15 °С, 20 °С

Используются для измерения плотности нефти и нефтепродуктов.

Наименование	Диапазон измерения плотности, кг/м ³	Цена деления шкалы, кг/м ³	Диапазон измерения температуры, °С	Цена деления шкалы термометра, °С	Длина, мм
АН	650...680, 680...710, 710...740, 740...770, 770...800, 800...830, 830...860, 860...890, 890...920, 920...950, 950...980, 980...1010, 1010...1040, 1040...1070	0,5	-	-	300
АНТ-1	650...710, 710...770, 770...830, 830...890, 890...950, 950...1010, 1010...1070	0,5	-20...+45	1	500
АНТ-2	670...750, 750...830, 830...910, 910...990, 990...1070	1	-20...+35	1	300

Показания отсчитывают по нижнему краю мениска.

Пример обозначения: Ареометр АН 650-680.



АН



АНТ-1



АНТ-2

АРЕОМЕТРЫ ДЛЯ САХАРА АС, АСТ

Используются для измерения массовой доли сахара в водных растворах.

Наименование	Диапазон измерения массовой доли, %	Цена деления шкалы, %	Диапазон измерения температуры, °С	Цена деления шкалы термометра, °С	Длина, мм
АС-2	0...10, 10...20	0,2	-	-	220
АС-3	0...10, 10...20	0,5	-	-	165
	0...25, 25...50, 50...75				300
АСТ-1	0...8, 8...16, 16...24	0,05	0...+40	1	450
АСТ-2	0...10, 5...15, 10...20, 15...25, 20...30, 30...40, 40...50, 50...60, 60...70	0,1	0...+40	1	400

Показания считывают по верхнему краю мениска.

Пример обозначения: АС-2 0-10, АСТ-1 0-8



АС-2



АСТ-1



АС-3



АСТ-2



STANDARD
EXPERT IN STANDARDE

Instrumente GOST, termometre, higrometre,
Instrumente pentru profesionisti, Indicatoare
de presiune, echipamente de laborator, sigilii
sigilatoare, genti de incalzire, safeu-pachete

АРЕОМЕТРЫ ОБЩЕГО НАЗНАЧЕНИЯ АОН

Используются для измерения плотности жидкостей и концентрации компонентов в растворах.

Наименование	Диапазон измерения плотности, кг/м ³	Цена деления шкалы, кг/м ³	Длина, мм
АОН-1	700...760, 760...820, 820...880, 880...940, 940...1000, 1000...1060, 1060...1120, 1120...1180, 1180...1240, 1240...1300, 1300...1360, 1360...1420, 1420...1480, 1480...1540, 1540...1600, 1600...1660, 1660...1720, 1720...1780, 1780...1840	1	170
АОН-1 (набор 19 шт.)	от 700 до 1840 включительно	1	170
АОН-2	1000...1080, 1080...1160, 1160...1240, 1240...1320, 1320...1400, 1400...1480, 1480...1570, 1570...1660, 1660...1750, 1750...1840	1	305
АОН-3	1000...1400	10	300
	1300...1800	20	
АОН-4	700...1000	5	320
	1000...1500	10	
	1500...1800	20	
АОН-5	650...720, 720...790, 790...860, 860...930, 930...1000, 1000...1070, 1070...1140, 1140...1210, 1210...1280, 1280...1350, 1350...1420, 1420...1490, 1490...1560, 1560...1630, 1630...1700, 1700...1770, 1770...1840	0,5	480

Показания отсчитывают по нижнему краю мениска.

Пример обозначения: Ареометр АОН-1 700-760



АРЕОМЕТРЫ ДЛЯ МОЛОКА АМ, АМТ

Используются для измерения плотности цельного и обезжиренного молока, пахты, сыворотки.

Наименование	Диапазон измерения плотности, кг/м ³	Цена деления шкалы, кг/м ³	Диапазон измерения температуры, °С	Цена деления шкалы температуры, °С	Длина, мм
АМТ	1015...1040	1	0...+35	1	330
АМ	1020...1040	0,5	-	-	350

Показания отсчитывают по верхнему краю мениска.

Пример обозначения: Ареометр АМТ 1015-1040



АРЕОМЕТР-ГИДРОМЕТР С ТЕРМОМЕТРОМ АЭГ

Используется для измерения концентрации этиленгликоля.

Диапазон измерения концентрации, %	Цена деления шкалы, %	Диапазон измерения температуры, °С	Цена деления шкалы термометра, °С	Длина, мм
20...100	2	-20...+40	2	270

Показания отсчитывают по нижнему краю мениска.

Пример обозначения: Ареометр АЭГ 20-100



АРЕОМЕТР ДЛЯ ГРУНТА АГ

Используется для определения гранулометрического состава глинистых грунтов.

Диапазон измерения плотности, кг/м ³	Цена деления шкалы, %	Длина, мм
995...1030	1	405

Показания отсчитывают по верхнему краю мениска.

Пример обозначения: Ареометр АГ 995-1030



АРЕОМЕТР ДЛЯ УРИНЫ АУ

Используются для измерения плотности урины.

Наименование	Диапазон измерения плотности, кг/м ³	Цена деления шкалы, кг/м ³	Длина, мм
АУ	1000...1050	1	160

Показания отсчитывают по нижнему краю мениска.

Пример обозначения: Ареометр АУ 1000-1050



АРЕОМЕТР ДЛЯ ЭЛЕКТРОЛИТА АЭ-1

Используется для измерения плотности электролита.

Наименование	Диапазон измерения плотности, кг/м ³	Цена деления шкалы, кг/м ³	Длина, мм
АЭ-1	1100...1300	10	115
	1200...1400		

Показания отсчитывают по нижнему краю мениска.

Пример обозначения: Ареометр АЭ-1 1100-1300



STANDARD
EXPERT IN STANDARDE

Instrumente GOST, termometre, higrometre,
Instrumente pentru profesionisti, Indicatori
de presiune, echipamente de laborator, sigilii
sigilatoare, genti de incasare, safeu-pachete

ГИГРОМЕТРЫ ПСИХРОМЕТРИЧЕСКИЕ ВИТ

ТУ 3 Украины 14307481.001-92

ИНДИКАТОРЫ ВЛАЖНОСТИ ИВТ, ПБУ

чертеж АКГ.2.844.005

Применяются для измерения относительной влажности воздуха и температуры.



Гигрометры ВИТ-1 и ВИТ-2 имеют межповерочный интервал 2 года.



ВИТ-1



ВИТ-2



ПБУ



ИВТ

Тип	Диапазон измерения температуры сухого термометра, °С	Цена деления шкалы, °С	Диапазон измерения относительной влажности в зависимости от температур		Габаритные размеры, мм
			Влажность, %	Температура, °С	
ВИТ-1	0...+25	0,2	от 20 до 90	+5...+25	290x120x50
ВИТ-2	+15...+40		от 54 до 90	+20...+23	
			от 40 до 90	+23...+26	
			от 20 до 90	+26...+40	
ИВТ	+20...+70	0,5	от 24 до 90	+20...+70	
ПБУ	0...+45		от 40 до 80	0...+45	



Термометрическая жидкость: толуол
Индикаторы и ПБУ не подлежат проверке.

Пример обозначения: ВИТ-1 (0+25°С) Индикатор ИВТ (+20+70 °С)



ТЕРМОМЕТРЫ СТЕКЛЯННЫЕ ТС-7-М1

ту 25-2022.0002-87

Используются для измерения температуры: в складских помещениях, в зернохранилищах, в холодильных установках, при переработке и хранении молока и мяса.



Обозначение исполнения	Диапазон измерений, °С	Габаритные размеры, мм				Функциональное назначение
		L	B	H	D	
1	От -20 до +70	206	26	16	-	В складских помещениях и зернохранилищах
2	От -20 до +70	175	11,4	8,2	-	
3	От -20 до +70	230	-	-	26	В сельском хозяйстве
4	От 0 до +100	175	11,4	8,2	-	При переработке молочной продукции
5	От -30 до +30	175	11,4	8,2	-	При переработке мясной продукции
6	От -30 до +30	151	-	-	21	В холодильных установках и холодильниках при хранении различной продукции
7а		175	11,4	8,2	-	В холодильных камерах и рефрижераторах
 76	От -35 до +50	195	16	13,5	-	

Термометр с вложенной бумажной шкалой. Термометрическая жидкость — метилкарбитол.

Пример обозначения: Термометр ТС-7-М1 исп.1 (-20+70 °С)

ТЕРМОМЕТРЫ РТУТНЫЕ ЭЛЕКТРОКОНТАКТНЫЕ ТПК ИСПОЛНЕНИЕ П (ПРЯМЫЕ), ИСПОЛНЕНИЕ У (УГЛОВЫЕ) ГОСТ 9871-75

Используются для поддержания или сигнализации заданной температуры в инкубаторах, в промышленных, лабораторных, энергетических и других установках.



Наименование	Диапазон измерения, °С	Цена деления шкалы, °С	Длина нижней части, l, мм
ТПК-2-П	-35...+70	1	103; 163; 253
ТПК-3-П	0...+100		83; 103; 163; 253
ТПК-4-П	0...+150	2	103; 163; 253
ТПК-5-П	0...+200		103; 163; 253
ТПК-7-П	0...+300	5	103; 163; 253
ТПК-3-У	0...+100	1	104; 141
ТПК-5-У	0...+200	2	104; 141
ТПК-7-У	0...+300	5	104; 141

 Термометры изготавливаются с вложенной шкалой из стекла молочного цвета и подвижным рабочим контактом, который дает возможность задать необходимую температуру. Термометр подключают к электрической сети постоянного или переменного тока (сила 4 А, частота до 50 Гц) через

ГИГРОМЕТРЫ

усилительное устройство.

Пример обозначения: Термометр ТПК-2П (-35+70 °C)-1/103 ГОСТ 9871-75



STANDARD
EXPERT IN STANDARDE

Instrumente GOST, termometre, higrometre,
Instrumente pentru profesionisti, indicatoare
de presiune, echipamente de laborator, sigilii
sigilatoare, genti de incasare, safeu-pachete

S.R.L "Alex Standard", Chisinau, str. Vasile Lupu 16 (Hotel Europa) tel.: (+373)022592289, fax: (+373)022595897
mob.: (+373)79458282, (+373)69914999. e-mail: alexstandard.md@gmail.com

ТЕРМОМЕТРЫ ЛАБОРАТОРНЫЕ ТЛС

ТУ У 33.2-14307481-035:2005

Применяются для точного измерения температуры в диапазоне от -30 до 360 °С в процессе лабораторных исследований.



ТЛС 2



ТЛС 4



ТЛС 5



ТЛС 6

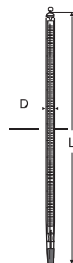

Наименование	Рис.	№	Диапазон измерения, °С	Цена деления шкалы, °С	Диаметр D, мм	Длина L, мм
ТЛС 2	1	1	-30...+70	1	8	250
		2	0...+100			280
		3	0...+150			320
		4	0...+250			360
		5	0...+360			
ТЛС 4	2	1	-30...+20	0,1	11	530
		2	0...+55			
		3	+50...+105			
		4	+100...+155			
		5	+150...+205			
		6	+200...+255			
		7	+250...+305			
		8	+190...+260	0,2		
		9	+240...+310			
		10	+290...+360			
ТЛС 5	3	1	-30...+70	0,5	8	320
		2	0...+105			
		3	+100...+205			
		4	+200...+300			
ТЛС 6	4	1	-30...+25	0,5	6	160
		2	0...+55			
		3	+50...+105			
		4	+100...+155			
		5	+150...+205			
		6	+200...+255			
		7	+250...+305			
		8	+300...+360			



Изготавливаются с вложенной шкалой из стекла молочного цвета.
Термометрическая жидкость – ртуть.

Пример обозначения: Термометр ТЛС-2 (-30+70 °С)-1



ТЕРМОМЕТРЫ ЛАБОРАТОРНЫЕ ТЛС-22

ТУ У 33.2-14307481-035:2005

Применяются в промышленности для измерения температуры спирта.



Диапазон измерения, °С	Цена деления шкалы, °С	Диаметр D, мм	Длина L, мм
-30...+35	0,5	9	200



Изготавливаются с вложенной шкалой из стекла молочного цвета.
Термометрическая жидкость – ртуть.

Пример обозначения: Термометр ТЛС-22 (-30+35 °С)-0,5

ТЕРМОМЕТРЫ МАКСИМАЛЬНЫЕ СП-83 М

ТУ У 33.2-14307481-036:2006

Применяются для измерения температуры в дезинфекционных камерах, глубоких и сверхглубоких разведочных нефтяных и газовых скважинах.



Диапазон измерения, °С	Исп.	Цена деления, °С	Длина L, мм
+20...+150	1	1	210
+20...+220	2	1	210
+50...+250	3	1	210



Изготавливаются с вложенной шкалой из стекла молочного цвета.
Термометрическая жидкость – ртуть.

Принцип работы:

Термометр СП-83 М используется для определения максимально достигнутой температуры за измеряемый промежуток времени.

Пример обозначения: Термометр СП-83 М (+20+150 °С)-1

ТЕРМОМЕТР НИЗКОГРАДУСНЫЙ СП-100

ТУ 25-2022.0005-89

Используется для измерения низких температур в печах и лабораторных установках.

Термометрическая жидкость: петролейный эфир

Термометр изготавливается с вложенной шкалой из стекла молочного цвета.



Диапазон измерения, °С	Цена деления шкалы, °С	Длина, L, мм
-100...+20	1	380

Измерение температуры происходит путем полного погружения термометра в измеряемую среду.

Пример обозначения: Термометр СП-100 (-100+20°С)-1

ОДНОРАЗОВАЯ ОДЕЖДА

ШАПОЧКА-БЕРЕТ «ОДУВАНЧИК»

Одноразовые нестерильные шапочки изготовлены из нетканого спанбонда предназначены для использования в пищевой промышленности, медицине, фармакологии, косметологии.

Материал: нетканый спанбонд
Цвет: синий, зеленый, белый Вес:
2,8 г

Упаковка: 100 шт

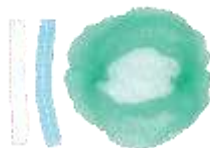

ПЕРЧАТКИ

Перчатки используются в разных целях, и являются основным средством защиты рук.

Материал: латексные, нитриловые

Стерильность: стерильные, нестерильные

Нанесение: припудренные, неприпудренные

Размер: XS, S, M, L

Упаковка: 50 пар



МАСКА ОДНОРАЗОВАЯ

Одноразовая нестерильная 3-х слойная маска на резинках с фиксатором на переносице. Фиксатор позволяет изогнуть маску в соответствии с особенностями формы носа для плотного прилегания края маски к лицу.

Материал: нетканый спанбонд

Цвет: синий, зеленый Упаковка: 50 шт



БАХИЛЫ

Бахилы полиэтиленовые предназначены для поддержания гигиены в различных учреждениях, где существуют дополнительные требования по чистоте помещений. Бахилы рекомендованы для одноразового применения.

Материал: полиэтилен

Цвет: синий

Размер: 15x41 см

Вес: 3 г, 2 г

Упаковка: 50 пар



ХАЛАТЫ

Одноразовые нестерильные халаты из нетканого спанбонда используются посетителями и сотрудниками медицинских, пищевых, фармакологических предприятий с повышенными требованиями к чистоте Материал: нетканый спанбонд

Цвет: синий, зеленый, белый

Размер: XL

Плотность: 30 г/м2

Тип застежки: на завязках, на кнопках

Тип манжет: трикотажный манжет, на резинка

Упаковка: 10 шт



НАКИДКИ

Одноразовые нестерильные накидки из нетканого спанбонда используются посетителями и сотрудниками медицинских, пищевых, фармакологических предприятий.

Материал: нетканый спанбонд

Цвет: синий, зеленый

Размер: XL (ширина - 110 см, длина - 140 см)

Плотность: 30 г/м2

Упаковка: 10шт

ЛАБОРАТОРНЫЕ ПРИНАДЛЕЖНОСТИ



STANDARD
EXPERT IN STANDARDE

Instrumente GOST, termometre, higrometre,
Instrumente pentru profesionisti, Indicatoare
de presiune, echipamente de laborator, sigilii
sigilatoare, genti de Incasare, safeu-pachete

ЛАБОРАТОРНЫЕ ПРИНАДЛЕЖНОСТИ

УНИВЕРСАЛЬНЫЕ ИНДИКАТОРЫ PH

pH-тест обеспечивает быстрый и экономный способ измерения pH любой жидкости и смеси. Необходимо окунуть полоску бумаги в необходимый раствор на одну-три секунды, бумага сразу изменит свой цвет. Результат сравниваете с прилагаемой цветовой шкалой и вычисляете значения. Лакмусовые бумажные полоски фиксируют уровень pH в диапазоне от 1 до 14.



БУМАГА ФИЛЬТРОВАЛЬНАЯ ЛАБОРАТОРНАЯ

ГОСТ 12026-76

Фильтровальная бумага марки Ф средней фильтрации используется для количественных и качественных анализов, фильтрации воды, масла, и других веществ, которые содержат взвешенные примеси.



Размер: 600x520 мм, 600x740 мм.
Плотность: 74г/м²

ФИЛЬТРЫ ОБЕЗЗОЛЕННЫЕ

Фильтры используются в лабораториях научно-исследовательских организаций, предприятий нефтехимической, фармацевтической, пищевой промышленности.



условное обозначение фильтров	Марка фильтровальной бумаги	Фильтрующая способность
«Красная лента»	ФБ (фильтрация быстрая)	не более 25 секунд
«Белая лента»	ФС (фильтрация средняя)	не более 45 секунд
«Синяя лента»	ФМ (фильтрация медленная)	не более 100 секунд



Выпускаются диаметром 55, 70, 90, 110, 125, 150, 180 мм

ЕРШИКИ ЛАБОРАТОРНЫЕ

Ершики лабораторные предназначены для мытья лабораторной посуды.



Наименование	Л, мм	Диаметр ворса, мм
Ерш малый	200	18
Ерш средний	300	20-30
Ерш большой	400	65

БИОЛОГИЧЕСКИЕ ИНДИКАТОРЫ СТЕРИЛИЗАЦИИ ATTEST

Биологические индикаторы представляют собой ленту со спорами в пластиковом футляре. Индикатор 1261 и 1262 используются для паровой стерилизации, индикатор 1264 – для газовой этилен-оксидной стерилизации.



ХИМИЧЕСКИЕ ИНТЕГРАТОРЫ

Особенность интеграторов заключается в том, что они содержат сложную химическое вещество, плавления и распространение которой соответствует скорости гибели тестовых спор при тех же условиях. Таким образом, работа интегратора моделирует работу биологического индикатора.



ИНДИКАТОРЫ МУЛЬТИПАРАМЕТРИЧЕСКИЕ

Мультипараметричные индикаторы Comply позволяют достоверно выявлять и идентифицировать потенциальные нарушения в процессе стерилизации, определяют большинство критических параметров, предоставляют информацию о качестве стериланта.



МУЛЬТИПАРАМЕТРИЧЕСКИЙ ИНДИКАТОР 1250

Химический индикатор 1250 представляет собой бумажную полосу шириной 1,6 см и длиной 20,4 см. На поверхности индикатора нанесена индикаторная краска, которая меняет цвет с почти белого на темно-коричневого.

Химический индикатор предназначен для использования во всех типах паровых стерилизаторов для всех режимов от 121 до 134°C. Каждая полоска перфорирована в центре и легко разделяется на два коротких индикатора.



ЛАБОРАТОРНЫЕ ПРИНАДЛЕЖНОСТИ





STANDARD
EXPERT IN STANDARDE

Instrumente GOST, termometre, higrometre,
Instrumente pentru profesioniști, indicatoare
de presiune, echipamente de laborator, sigilii
siglatoare, genti de incasare, safeu-pachete

S.R.L. "Alex Standard", Chisinau, str. Vasile Lupu 16 (Hotel Europa) tel.: (+373)022592289, fax: (+373)022595897
mob.: (+373)79458282, (+373)69914999. e-mail: alexstandard.md@gmail.com



CERERE DE PARTICIPARE

Către [IP UCIMP DS](#)

(denumirea autorității contractante și adresa completă)

Stimați domni,

Ca urmare a anunțului/invitației de participare/de preselecție apărut în Buletinul achizițiilor publice și/sau Jurnalul Oficial al Uniunii Europene, 21078435 13.04.2023 (ziua/luna/anul), privind aplicarea procedurii pentru atribuirea contractului Termometre (-90C /+40C; -30C /+30C) (denumirea contractului de achiziție publică), noi Alex Standard SRL (denumirea/numele ofertantului/candidatului), am luat cunoștință de condițiile și de cerințele expuse în documentația de atribuire și exprimăm prin prezenta interesul de a participa, în calitate de ofertant/candidat, neavând obiecții la documentația de atribuire.

Data completării 27.04.23 Cu stimă,

Ofertant/candidat
Alex Standard SRL
(semnătura autorizată)



DECLARAȚIE
privind valabilitatea ofertei

Către Agencia Națională pentru Siguranța Alimentelor
(denumirea autorității contractante și adresa completă)

Stimați domni,

Ne angajăm să menținem oferta valabilă, **privind achiziționarea** Termometre (-90C /+40C; -30C /+30C) (se indică obiectul achiziției)
prin procedura de achiziție Licitatie deschisă,
(tipul procedurii de achiziție)
pentru o durată de 45 (patruzeci) zile, (durata în litere și cifre), respectiv până la data de 20.06.23 (ziua/luna/anul), și ea va rămâne obligatorie pentru noi și poate fi acceptată oricând înainte de expirarea perioadei de valabilitate. Garanția 3 ani

Data completării 27.04.23 Cu stimă,

Ofertant/candidat
Alex Standard SRL



(semnătura autorizată)

DECLARAȚIE
privind dotările specifice, utilajul și echipamentul necesar pentru îndeplinirea
corespunzătoare a contractului

Nr. d/o	Denumirea principalelor utilaje, echipamente, mijloace de transport, baze de producție (ateliere, depozite, spații de cazare) și laboratoare propuse de ofertant ca necesare pentru prestarea serviciilor, rezultate în baza tehnologiilor pe care el urmează să le adopte	Unitatea de măsură (bucăți și seturi)	Asigurate din dotare	Asigurate de la terți sau din alte surse
0	1	2	3	4
1.	Oficiu	buc		
2.	depozit	buc		
3.				
.				
n				

Nume: Bojenco Anna
Funcția în cadrul firmei: Director
Denumirea firmei: Alex Standard SRL



A handwritten signature in blue ink, appearing to be 'Bojenco Anna', written in a cursive style.

DECLARAȚIE
privind lista principalelor livrări/prestări efectuate în ultimii 3 ani de activitate

Nr d/o	Obiectul contractului	Denumirea/numele beneficiarului/Adresa	Calitatea Furnizorului/Prestatorului*)	Prețul contractului/valoarea bunurilor/serviciilor livrate/prestate	Perioada de livrare/prestare (luni)
1	cintare	Vitanta Effes	Contract unic 43 de la 16.02.22	16 000	
2	Termometre	Termoelectrica	Contract unic 479 de la 18.06.22	80 500	
	Sigilii	Red Nord	Contract unic	560 000	
	IGP	achiziționarea sigiliilor	Contract unic	60 200	
4	Ustensile, consumabile și echipament	Ansa	Contract unic	6720	
3	Achiziționarea instrumentelor de măsurat	Termoelectrica	Contract unic	140 000	

*) Se precizează calitatea în care a participat la îndeplinirea contractului, care poate fi de: contractant unic sau lider de asociație; contractant asociat; subcontractant.

Nume: Bojenco Anna

Funcția în cadrul firmei: Director

Denumirea firmei: Alex Standard SRL



DECLARAȚIE
privind dotările specifice, utilajul și echipamentul necesar pentru îndeplinirea
corespunzătoare a contractului

Nr. d/o	Denumirea principalelor utilaje, echipamente, mijloace de transport, baze de producție (ateliere, depozite, spații de cazare) și laboratoare propuse de ofertant ca necesare pentru prestarea serviciilor, rezultate în baza tehnologiilor pe care el urmează să le adopte	Unitatea de măsură (bucăți și seturi)	Asigurate din dotare	Asigurate de la terți sau din alte surse
0	1	2	3	4
1.	Depozit	1	da	
2.	Oficiu	1	da	
n				

Semnat: _____

Nume: Bojenco Anna

Funcția în cadrul firmei: Director

Denumirea firmei: Alex Standard SRL



DECLARAȚIE
privind personalul de specialitate propus pentru implementarea contractului

Nr. d/o	Funcția	Studii de specialitate	Vechimea în munca de specialitate (ani)	Numărul și denumirea bunurilor/serviciilor similare livrate/prestate în calitate de conducător	Numărul certificatului de atestare și data eliberării
	1	2	3	4	5
	Manager	superioare	15		1
	director	superioare	20		

Nume: Bojenco Anna
Funcția în cadrul firmei: Director
Denumirea firmei: Alex Standard SRL



A handwritten signature in blue ink, appearing to be 'Bojenco Anna', written over a light blue circular stamp.

Specificații tehnice

[Acest tabel va fi completat de către ofertant în coloanele 2, 3, 4, 6, 7, iar de către autoritatea contractantă – în coloanele 1, 5,]

Numărul procedurii de achiziție :
21078435 13.04.2023
Obiectul achiziției: Termometre

Denumirea serviciului	Denumirea modelului serviciului	Țara de origine	Produ-cătorul	Specificarea tehnică deplină solicitată de către autoritatea contractantă	Specificarea tehnică deplină propusă de către ofertant	Standarde de referință
1	2	3	4	5	6	7
Bunuri						
Lotul Termometre pentru frigidere/congelatoare (-30°C/+30°C)	Termometre pentru frigidere/congelatoare (-30°C/+30°C)	Ucraina	Steclopribor	Termometre pentru frigidere/congelatoare (-30°C/+30°C)	Termometre pentru frigidere/congelatoare (-30°C/+30°C) cu certificat metrologic RM pe 3 ani Scara de măsurare 1 c Deminsiuni 130xD20	

Semnat: _____ Numele, Prenumele: Anna Bojenco În calitate de: Director
Ofertantul: Alex Standard SRL Adresa V Lupu 16



Anexa nr.23
la Documentația standard nr. 115
din “15” septembrie 2021

Specificații de preț

[Acest tabel va fi completat de către ofertant în coloanele 5,6,7,8 și 11 la necesitate, iar de către autoritatea contractantă – în coloanele 1,2,3,4,9,10]

	Numărul procedurii de achiziție: 21078435 13.04.2023
	Obiectul de achiziției: Termometre

Cod CPV	Denumirea bunurilor	Unitatea de măsură	Cantitatea	Preț unitar (fără TVA)	Preț unitar (cu TVA)	Suma fără TVA	Suma cu TVA	Termenul de livrare	Clasificație bugetară (IBAN)	Discount %
1	2	3	4	5	6	7	8	9	10	11
33100000-1	Lotul Termometre pentru frigidere/congelatoare (-30°C/+30°C)	buc.	100	142.00	170.00	14 200	17 000	3 de zile de la înregistrarea contractului la Trezoreria de Stat	339.110	
	TOTAL	-	-	-	-	14 200	17 000			

Semnat: _____ Numele, Prenumele: Anna Bojenco În calitate de: Director

Ofertantul: Alex Standard SRL Adresa V Lupu 16



Termenii și condițiile de livrare

Denumirea proiectului: **“Mecanismul de răspuns la COVID-19 – finanțare adițională pentru Moldova 2022”**

Cumpărător: **Instituția Publică „Unitatea de Coordonare, Implementare și Monitorizare a Proiectelor în Domeniul Sănătății”**

Destinatar: **ANP, ANSP, MAI - (Chisinau).**

Licitatie nr.: **74/GD/RM**

1. Prețurile și Termenii de livrare

Furnizorul recunoaște că va fi, de asemenea, responsabil de:

- a) Livrarea bunurilor, instalare, racordare și instruire, la adresele destinatarilor conform listei.

LOTUL 1. “Termometre (-90⁰C /+40⁰C; -30⁰C /+30⁰C)”:

Nr	Articol	<u>Canti</u> <u>tate</u>	Preț per unitate Chișinău, <i>MDL</i>	Preț total Chișinău, <i>MDL</i>	<u>Termenul</u> <u>de livrare</u>	<u>Destinatar</u>
1	Termometre pentru congelatoare (-90⁰C/+40⁰C)	10			30-45 zile calendaris- tice	ANP, ANSP, MAI, (Chișinău)
	Termometre pentru frigidere/congelatoare (-30⁰C/+30⁰C)	100	170	17 000		
	<i>TOTAL:</i>			17 000		

Notă: În caz de discrepanță între prețul unitar și totalul derivat din prețul unitar, corectarea se va face conform prevederilor punctului 8 (iii) din Invitația pentru prezentarea ofertei de preț

2. Prețul Fix: Prețurile indicate mai sus sunt fixe și nu fac obiectul niciunei ajustări în timpul executării contractului. Confirmăm că prețurile nu includ taxele vamale, accizele, taxele pentru efectuarea procedurilor vamale și taxa pe valoarea adăugată (TVA) din Republica Moldova.
3. Țara de origine: Bunurile oferite trebuie să provină din țările membre ale Băncii Mondiale și se solicita să furnizați un certificat de origine pentru fiecare articol.
4. Programul de livrare: Livrarea trebuie finalizată conform condițiilor de livrare din Termenii și condițiile de livrare din momentul semnării contractului.
5. Legislația aplicabilă: Contractul va fi interpretat în conformitate cu legile din țara Cumpărătorului.

6. Soluționarea litigiilor: Cumpărătorul și Furnizorul vor depune toate eforturile pentru a rezolva pe cale amiabilă, prin negocieri directe informale, orice neînțelegere sau litigiu între ei în temeiul sau în legătură cu Contractul. În cazul unui litigiu între Cumpărător și Furnizor, litigiul va fi soluționat în conformitate cu prevederile legilor din țara Cumpărătorului.
7. Livrarea și Documentele: La expedierea bunurilor, Furnizorul va notifica Cumpărătorului prin email sau fax detaliile complete ale expedierii, inclusiv numărul contractului, descrierea bunurilor, cantitatea etc.
8. Plata facturii dvs. se va efectua la 100% contra livrării bunurilor, prin transfer bancar în favoarea Băncii Furnizorului, în termen de zece (10) zile bancare de la recepționarea bunurilor și a serviciilor conexe prevăzute de punctul 1 din acești Termeni și condiții de livrare (denumite în continuare „Serviciile conexe”), confirmate prin semnarea unui act de recepție finală pentru bunuri și servicii conexe emis de Cumpărător și confirmat de Destinatar/beneficiar final (denumit în continuare „Actul de Recepție Finală”).
9. Garanție: Bunurile oferite trebuie să fie acoperite de garanția producătorului (perioada de valabilitate) așa cum este indicat în Anexa A la Termenii și condițiile de furnizare de la data Actului de Recepție Finală. **Vă rugăm să specificați perioada de garanție și termenii în detaliu, conform cerințelor din Anexa A.**
10. Autorizația producătorului. Cumpărătorul poate solicita Furnizorului înainte de atribuirea contractului să furnizeze autorizația producătorului pentru bunurile contractate.
11. Instrucțiuni privind ambalarea și marcarea: Furnizorul va asigura ambalarea standard a bunurilor după cum este necesar, prevenind prejudicierea sau deteriorarea acestora în timpul tranzitului către destinația lor finală, așa cum este indicat în Contract.
12. Defecte: Toate defectele vor fi corectate de către Furnizor fără niciun cost pentru Cumpărător în termen de 30 de zile de la data notificării de către Cumpărător.
13. Forță majoră: Furnizorului nu îi vor fi aplicate penalități sau rezilierea contractului pentru curențe dacă și în măsura în care întârzierea sa în executare sau altă neîndeplinire a obligațiilor asumate prin Contract sunt rezultatul unui eveniment de forță majoră.

În sensul acestei clauze, „Forță Majoră” înseamnă un eveniment care nu poate fi controlat de Furnizor și care nu implică vina sau neglijența Furnizorului și care nu este previzibil. Astfel de evenimente pot include, dar fără a se limita la, actul Cumpărătorului în calitatea sa suverană, războaie sau revoluții, incendii, inundații, epidemii, restricții de carantină și embargouri de mărfuri.

Dacă apare o situație de forță majoră, Furnizorul va notifica prompt Cumpărătorul în scris despre această situație și cauza acesteia. Cu excepția cazului în care Cumpărătorul solicită altfel în scris, Furnizorul va continua să își îndeplinească obligațiile în temeiul Contractului, în măsura în care este rezonabil din punct de vedere practic, și va căuta toate mijloacele alternative rezonabile de executare care nu sunt împiedicate de evenimentul de forță majoră.

14. Specificațiile tehnice necesare

(i) **Descriere generală**

- a. Toate bunurile trebuie să fie noi, nefolosite, dintre cele mai recente și actuale modele, încorporând toate îmbunătățirile recente ale designului și materialelor, cu excepția cazului în care se prevede altfel în aceste specificații.

(ii) **Detalii specifice și standarde tehnice** - conform Anexei A la Termenii și condițiile de furnizare

Furnizorul confirmă corespunderea cu specificațiile de mai sus (În caz de abateri furnizorul va enumera toate aceste abateri).

15. **Neexecutarea:** Cumpărătorul poate anula Contractul în cazul în care Furnizorul nu livrează bunurile și nu furnizează Serviciile conexe, în conformitate cu termenii și condițiile de mai sus, în pofida unei notificări de 10 zile oferite de către Cumpărător, fără a-și asuma nicio răspundere față de Furnizor.
16. **Întârzieri:** În cazul în care Furnizorul nu reușește să livreze oricare sau toate bunurile până la data livrării sau să efectueze Serviciile conexe în perioada specificată în Contract (așa cum este prevăzut în Termenii de livrare de mai sus), Cumpărătorul poate, fără a afecta toate celelalte clauze în temeiul Contractului, deduce din Prețul Contractului, drept despăgubiri forfetare, o sumă echivalentă cu 0,1% din prețul oferit al bunurilor întârziate sau al serviciilor neexecutate pentru fiecare zi lucrătoare sau parte din aceasta de întârziere până la livrarea sau executarea efectivă, până la o deducere maximă de zece (10)% din Prețul Contractului.
17. **Frauda și corupția:** Politica Fondului Global este de a cere ca toți ofertanții, furnizorii și contractanții și agenții acestora (fie că sunt declarați sau nu), personalul, subcontractanții, sub-consultanții, furnizorii de servicii în cadrul contractelor finanțate de Fondul Global să respecte cel mai înalt standard de etică în timpul achiziției și executării unor astfel de contracte.¹ În aceste circumstanțe, Fondul Global a elaborat un **Cod de Conduită pentru Furnizori** care are ca scop să asigure că Furnizorii și Reprezentanții Furnizorilor vor participa la procesul de achiziții într-o manieră transparentă, echitabilă, responsabilă și onestă, inclusiv prin respectarea tuturor legilor și reglementărilor aplicabile privind concurența loială precum și a standardelor recunoscute de bune practici în achiziții. Documentul detaliat (Code of Conduct for Suppliers / Codul de Conduită pentru Furnizori) poate fi găsit și **trebuie citit** pe website-ul: <https://www.theglobalfund.org/en/governance-policies/>
18. **În calitate de ofertant,** confirmăm prin prezenta că am citit Codul de Conduită pentru Furnizori (Code of Conduct for Suppliers), așa cum este menționat în clauza 17 de mai sus și prin semnătura noastră de mai jos **ne asumăm responsabilitatea** pentru acțiunile întreprinse de noi în cadrul acestei achiziții.

NUMELE FURNIZORULUI Alex Standard SRL

Semnătura și ștampila autorizate

Locul:

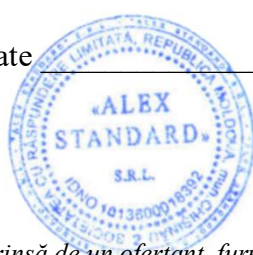

Data:

¹ În acest context, orice acțiune întreprinsă de un ofertant, furnizor, contractant sau de orice al lor personal, agenți, subcontractanți, subconsultanți, furnizori de servicii, furnizori și/sau angajații acestora în vederea influențării asupra procesului de achiziție sau a executării contractului pentru un avantaj necuvenit este improprie.

**FORMULARUL STANDARD AL DOCUMENTULUI UNIC
DE ACHIZIȚII EUROPEAN**

1. Documentul unic de achiziții europene, (în continuare, DUAЕ) este o declarație pe proprie răspundere, prin care operatorul economic confirmă îndeplinirea criteriilor de calificare și selecție necesare în cadrul procedurilor de achiziție publică în Republica Moldova.
2. Formularul este completat, semnat electronic și transmis autorității contractante la depunerea ofertei.
3. Un DUAЕ depus de către operatorul economic în cadrul unei proceduri de achiziție publică anterioară poate fi reutilizat, cu condiția ca informațiile cuprinse în formular să fie corecte și valabile la data depunerii acestuia.
4. Ofertantul care prezintă în DUAЕ informații false sau documentele justificative prezentate nu confirmă informația indicată în documentul prezentat este exclus din procedura de achiziție publică și/sau poate răspunde conform legislației.
5. Formularul DUAЕ este constituit din 7 capitole, și anume:
 - 1) Capitolul I. Informații privind procedura de achiziție publică și autoritatea/entitatea contractantă;
 - 2) Capitolul II. Informații referitoare la operatorul economic;
 - 3) Capitolul III. Motive de excludere din cadrul procedurii de achiziție publică;
 - 4) Capitolul IV. Criteriile de calificare și selecție a operatorilor economici;
 - 5) Capitolul V. Indicații generale pentru criteriile de selecție a operatorilor economici;
 - 6) Capitolul VI. Preselecția candidaților pentru procedura de atribuire a contractului de achiziție publică;
 - 7) Capitolul VII. Declarații finale.
6. Prezentarea formularului DUAЕ la depunerea ofertei care nu este conform cu cerințele stabilite în Documentația de atribuire duce la respingerea ofertei.

Capitolul I. Informații privind procedura de achiziție publică și autoritatea/entitatea contractantă

Compartimentul se completează doar de către autoritatea/entitatea contractantă.

Cod poziție	Conținutul cerinței	Răspuns
1	2	3
A. Informații despre publicare		
1A.1	Numărul anunțului/invitației publicate în Buletinul achizițiilor publice, și după caz numărul anunțului publicat în Jurnalul Oficial al Uniunii Europene	Termometre (-90C /+40C; -30C /+30C)

B. Identitatea autorității/entității contractante		
1B.1	Denumirea autorității/entității contractante	IP UCIMP_DS
1B.2	Număr unic de identificare (IDNO) a autorității/entității contractante	1009600018430

Capitolul II. Informații referitoare la operatorul economic

Compartimentul se completează doar de către operatorii economici.

Cod poziție	Conținutul cerințelor	Răspuns
1	2	3
A. Informații privind operatorul economic		
2A.1	Denumirea operatorul economic	Alex Standard SRL
2A.2	Țara	MOLDOVA
2A.3	Cod poștal	MD 2009
2A.4	Oraș/Localitate	CHISINAU
2A.5	Adresa juridică	V Alecsandri 77 ap 2
2A.6	Pagina web	www.ballet.md
2A.7	Persoana sau persoanele de contact	Ana Bojenco
2A.7.1	<i>Telefon</i>	079500437
2A.7.2	<i>Adresa de e-mail</i>	balletmoldova.md@gmail.com
2A.8	Număr unic de identificare (IDNO/IDNP)	1013600018392
2A.9	Numărul cod TVA	0208657
2A.10	Forma organizatorico-juridică a activității de antreprenoriat	Srl
2A.11	Informația cu privire la numele acționarilor/asociaților/beneficiarului efectiv	
2A.11.1	Numele acționarilor / asociaților	1
2A.11.2	Numele beneficiarului efectiv <i>[beneficiar efectiv – persoană fizică ce deține sau controlează în ultimă instanță o persoană fizică sau juridică ori beneficiar al unei societăți de investiții sau administrator al societății de investiții, ori persoană în al cărei nume se desfășoară o activitate sau se realizează o tranzacție și/sau care deține, direct sau indirect, dreptul de proprietate sau controlul asupra a cel puțin 25% din acțiuni sau din dreptul de vot al persoanei juridice ori asupra bunurilor aflate în administrare fiduciară]</i>	Bojenco Alexei

2A.11.3	Cetățenia beneficiarului efectiv (<i>legătură juridico-politică permanentă a persoanei fizice definite conform poziției 2A.11.2</i>)	md
2A.12	Operatorul economic este: <ul style="list-style-type: none"> • întreprindere mică • întreprindere mijlocie • și altele 	• întreprindere mică
2A.13	În cazul în care achiziția este rezervată: operatorul economic este un atelier protejat sau o întreprindere socială, sau va asigura executarea contractului în contextul programelor de angajare protejată?	<input checked="" type="checkbox"/> Da <input type="checkbox"/> Nu
2A.13.1	<i>Dacă da, care este procentul corespunzător de lucrători cu dizabilități sau defavorizați?</i>	număr
2A.13.2	<i>Specificați cărei sau căror categorii de lucrători cu dizabilități sau defavorizați le aparțin angajații în cauză?</i>	/text/
2A.14	Operatorul economic participă la procedura de achiziții publice împreună cu alți operatori economici?	<input type="checkbox"/> Da <input checked="" type="checkbox"/> Nu
2A.14.1	<i>Dacă Da, precizați rolul operatorului economic în cadrul grupului (lider, responsabil cu îndeplinirea unor sarcini specifice, etc).</i>	/text/
2A.14.2	<i>Numiți operatorii economici care participă la procedura respectivă de achiziție publică.</i>	/text/
2A.14.3	<i>Specificați denumirea grupului participant.</i>	/text/

Notă. Dacă ați răspuns Da la întrebarea 2A.14, asigurați-vă ca operatorii economici menționați să prezinte un formular DUAE separat.

B. Informații privind reprezentanții operatorului economic

Indicați numele persoanei (persoanelor) împuternicită (împuternicite) să îl reprezinte pe operatorul economic în scopurile prezentei proceduri de achiziție publică.

2B.1	Nume și prenume	Bojenco Ana
2B.2	Poziție/acționând în calitate de..	Director
2B.3	Țară	Moldova
2B.4	Telefon	079500437
2B.5	Adresa de e-mail	Alexstandard.md@gmail.com

C. Informații privind utilizarea capacităților altor entități

2C.1	Operatorul economic utilizează capacitățile altor entități pentru a satisface criteriile de selecție prevăzute în capitolul IV, precum și (dacă este cazul) criteriile și regulile menționate în capitolul V de mai jos?	<input type="checkbox"/> Da <input checked="" type="checkbox"/> Nu
<p><i>Notă. Dacă ați răspuns Da la întrebarea 2C.1, prezentați un formular DUAE separat care să cuprindă informațiile solicitate în secțiunile A și B din capitolul respectiv și din capitolul III pentru fiecare dintre entitățile în cauză, completat și semnat în mod corespunzător de entitățile în cauză. Atragem atenția asupra faptului că trebuie incluși, de asemenea, tehnicienii sau organismele tehnice implicate, indiferent dacă fac sau nu parte din întreprinderea operatorului economic, în special cei care răspund de controlul calității și, în cazul contractelor de achiziții publice de lucrări, tehnicienii sau organismele tehnice la care poate face apel operatorul economic în vederea executării lucrărilor. În măsura în care este relevant pentru capacitatea (capacitățile) specifică (specifice) utilizată (utilizate) de operatorul economic, includeți informațiile prevăzute în capitolele IV și V pentru fiecare dintre entitățile în cauză.</i></p>		
<p>D.Informații privind subcontractanții pe ale căror capacități operatorul economic se bazează</p>		
2D.1	Operatorul economic intenționează să subcontracteze vreo parte din contract cu alți operatori economici?	<input type="checkbox"/> Da <input checked="" type="checkbox"/> Nu
2D.1.1	<i>Dacă Da, enumerați subcontractanții propuși.</i>	/text/

Capitolul III. Motive de excludere din cadrul procedurii de achiziție publică

Compartimentul se completează de către operatorii economici.

Cod poziție	Conținutul cerințelor	Răspuns
A.Motive referitoare la condamnări prin hotărârea definitivă a unei instanțe judecătorești		
1	2	3
3A.1	<p>Participare la o organizație criminală. Operatorul economic însuși sau orice persoană care este membru al organismului de administrare, de conducere sau de supraveghere al acestuia sau care are putere de reprezentare, de decizie sau de control în cadrul acestuia a făcut obiectul unei condamnări pronunțate printr-o hotărâre definitivă pentru participare la o organizație criminală, printr-o condamnare pronunțată cu cel mult cinci</p>	<input type="checkbox"/> Da <input checked="" type="checkbox"/> Nu

	ani în urmă sau în care continuă să se aplice o perioadă de excludere prevăzută în mod direct în condamnare?	
3A.2	<p>Corupție. Operatorul economic însuși sau orice persoană care este membru al organismului de administrare, de conducere sau de supraveghere al acestuia sau care are putere de reprezentare, de decizie sau de control în cadrul acestuia a făcut obiectul unei condamnări pentru corupție pronunțate printr-o hotărâre definitivă, printr-o condamnare pronunțată cu cel mult cinci ani în urmă sau în care continuă să se aplice o perioadă de excludere prevăzută în mod direct în condamnare?</p>	<input type="checkbox"/> Da <input checked="" type="checkbox"/> Nu
3A.3	<p>Fraude. Operatorul economic însuși sau orice persoană care este membru al organismului de administrare, de conducere sau de supraveghere al acestuia sau care are putere de reprezentare, de decizie sau de control în cadrul acestuia a făcut obiectul unei condamnări pentru fraudă pronunțate printr-o hotărâre definitivă, printr-o condamnare pronunțată cu cel mult cinci ani în urmă sau în care continuă să se aplice o perioadă de excludere prevăzută în mod direct în condamnare?</p>	<input type="checkbox"/> Da <input checked="" type="checkbox"/> Nu
3A.4	<p>Infrațiuni teroriste sau infrațiuni legate de activitățile teroriste. Operatorul economic însuși sau orice persoană care este membru al organismului de administrare, de conducere sau de supraveghere al acestuia sau care are putere de reprezentare, de decizie sau de control în cadrul acestuia a făcut obiectul unei condamnări pentru infrațiuni teroriste sau infrațiuni legate de activități teroriste, pronunțate printr-o hotărâre definitivă, printr-o condamnare pronunțată cu cel mult cinci ani în urmă sau în care continuă să se aplice o perioadă de excludere prevăzută în mod direct în condamnare?</p>	<input type="checkbox"/> Da <input checked="" type="checkbox"/> Nu
3A.5	<p>Spălare de bani sau finanțarea terorismului. Operatorul economic însuși sau orice persoană care este membru al organismului de administrare, de conducere sau de supraveghere al acestuia sau care are putere de reprezentare, de decizie sau de control în cadrul acestuia a făcut obiectul unei condamnări pentru infrațiuni teroriste sau</p>	<input type="checkbox"/> Da <input checked="" type="checkbox"/> Nu

	infracțiuni legate de activități teroriste, pronunțate printr-o hotărâre definitivă, printr-o condamnare pronunțată cu cel mult cinci ani în urmă sau în care continuă să se aplice o perioadă de excludere prevăzută în mod direct în condamnare?	
3A.6	Exploatarea prin muncă a copiilor și alte forme de trafic de persoane. Operatorul economic însuși sau orice persoană care este membru al organismului de administrare, de conducere sau de supraveghere al acestuia sau care are putere de reprezentare, de decizie sau de control în cadrul acestuia a făcut obiectul unei condamnări pronunțate printr-o hotărâre definitivă pentru exploatare prin muncă a copiilor și alte forme de trafic de persoane, printr-o condamnare pronunțată cu cel mult cinci ani în urmă sau în care continuă să se aplice o perioadă de excludere prevăzută în mod direct în condamnare?	<input type="checkbox"/> Da <input checked="" type="checkbox"/> Nu
3A.7	În cazul că răspunsul este Da pentru cel puțin una din întrebările 3A.1 – 3A.6, puteți furniza dovezi care să arate că măsurile luate sunt suficiente pentru a demonstra fiabilitatea, în pofida existenței unui motiv de excludere?	<input type="checkbox"/> Da <input checked="" type="checkbox"/> Nu
3A.7.1	<i>Dacă Da, descrieți aceste măsuri.</i>	/text/
B. Motive privind plata impozitelor sau/și a contribuțiilor de asigurări sociale		
Plata impozitelor		
3B.1	Operatorul economic și-a onorat obligațiile cu privire la plata impozitelor, taxelor și contribuțiilor sociale în conformitate cu prevederile legale în vigoare în Republica Moldova sau în țara în care este stabilit?	<input checked="" type="checkbox"/> Da <input type="checkbox"/> nu
3B.1.1	<i>Dacă Nu, în ce mod a fost stabilită obligația cu privire la plata impozitelor, taxelor și contribuțiilor sociale?</i>	/text/
3B.1.2	În cazul în care, încălcarea cu referire la obligațiile privind plata impozitelor, taxelor și contribuțiilor sociale a fost stabilită printr-o hotărâre judecătorească sau administrativă, această decizie este definitivă?	<input type="checkbox"/> Da <input type="checkbox"/> Nu
3B.1.3	În cazul în care, încălcarea cu referire la obligațiile privind plata impozitelor, taxelor și contribuțiilor sociale a fost stabilită printr-o hotărâre judecătorească sau administrativă, precizați data și numărul deciziei.	/text/

3B.2	Operatorul economic beneficiază, în condițiile legii, de eşalonarea obligațiilor de plată a impozitelor, taxelor și contribuțiilor de asigurări sociale ori de alte facilități în vederea plății acestora, inclusiv a majorărilor de întârziere (penalităților) și/sau a amenzilor? Notă: <i>Se completează doar în cazul în care ați răspuns Nu, la întrebarea din 3B.1.</i>	<input type="checkbox"/> Da <input type="checkbox"/> Nu
3B.2.1	<i>Dacă Da, operatorul economic este în măsură să furnizeze actul privind eşalonarea obligațiilor de plată a impozitelor, taxelor și contribuțiilor de asigurări sociale ori de alte facilități în vederea plății acestora?</i>	<input type="checkbox"/> Da <input type="checkbox"/> Nu
3B.3	Operatorul economic este în măsură să furnizeze un certificat cu privire la plata impozitelor sau să furnizeze informații privind onorarea obligațiilor fiscale?	<input checked="" type="checkbox"/> Da <input type="checkbox"/> Nu
3B.4	Informațiile privind lipsa/existența restanțelor față de bugetul public național sunt disponibile gratuit pentru autorități, prin accesarea unei baze de date naționale? Dacă da, specificați informația care ar permite verificarea.	Adresa de internet: text
		Autoritatea sau organismul emitent(ă): text
		Referința exactă a documentației: text
C. Includerea în lista de interdicție a operatorilor economici		
3C.1	Operatorul economic este înscris în lista de interdicție a operatorilor economici?	<input type="checkbox"/> Da <input checked="" type="checkbox"/> Nu
3C.1.1	<i>În cazul că răspunsul este Da pentru întrebarea 3C.1, puteți furniza dovezi care să arate că măsurile luate sunt suficiente pentru a demonstra fiabilitatea, în pofida existenței unui motiv de excludere?</i>	<input type="checkbox"/> Da <input type="checkbox"/> Nu
3C.1.2	<i>Dacă Da, descrieți aceste măsuri.</i>	/text/
D. Motive legate de insolvabilitate, conflicte de interese sau abateri profesionale		
	Obligațiile aplicabile în domeniul mediului, muncii și asigurărilor sociale	
3D.1	Operatorul economic a încălcat obligațiile în domeniul mediului în ultimii 3 ani?	<input type="checkbox"/> Da <input checked="" type="checkbox"/> Nu
3D.1.1	<i>În cazul că răspunsul este Da pentru întrebarea 3D.1, puteți furniza dovezi care să arate că măsurile luate sunt suficiente pentru a demonstra</i>	<input type="checkbox"/> Da <input type="checkbox"/> Nu

	<i>fiabilitatea, în pofida existenței unui motiv de excludere?</i>	
3D.1.2	<i>Dacă Da, descrieți aceste măsuri.</i>	<i>/text/</i>
3D.2	Operatorul economic a încălcat obligațiile în domeniul social în ultimii 3 ani?	<input type="checkbox"/> Da <input checked="" type="checkbox"/> Nu
3D.2.1	<i>În cazul că răspunsul este Da pentru întrebarea 3D.2, puteți furniza dovezi care să arate că măsurile luate sunt suficiente pentru a demonstra fiabilitatea, în pofida existenței unui motiv de excludere?</i>	<input type="checkbox"/> Da <input type="checkbox"/> Nu
3D.2.2	<i>Dacă Da, descrieți aceste măsuri.</i>	<i>/text/</i>
3D.3	Operatorul economic a încălcat obligațiile în domeniul muncii în ultimii 3 ani?	<input checked="" type="checkbox"/> Nu
3D.3.1	<i>În cazul că răspunsul este Da pentru întrebarea 3D.3, puteți furniza dovezi care să arate că măsurile luate sunt suficiente pentru a demonstra fiabilitatea, în pofida existenței unui motiv de excludere?</i>	<input type="checkbox"/> Da <input type="checkbox"/> Nu
3D.3.2	<i>Dacă Da, descrieți aceste măsuri.</i>	<i>/text/</i>
	Insolvabilitatea	
3D.4	Operatorul economic este în situație de insolvabilitate sau de lichidare a activității antreprenoriale ca urmare a unei hotărâri judecătorești?	<input type="checkbox"/> Da <input checked="" type="checkbox"/> Nu
3D.4.1	<i>În cazul că răspunsul este Da pentru întrebarea 3D.4, puteți furniza dovezi care să arate că măsurile luate sunt suficiente pentru a demonstra fiabilitatea, în pofida existenței unui motiv de excludere?</i>	<input type="checkbox"/> Da <input type="checkbox"/> Nu
3D.4.2	<i>Dacă Da, descrieți aceste măsuri.</i>	<i>/text/</i>
	Active administrate de lichidator	
3D.5	Activele operatorului economic sunt administrate de un lichidator sau de o instanță?	<input type="checkbox"/> Da <input checked="" type="checkbox"/> Nu
3D.5.1	<i>În cazul că răspunsul este Da pentru întrebarea 3D.5, puteți furniza dovezi care să arate că măsurile luate sunt suficiente pentru a demonstra fiabilitatea, în pofida existenței unui motiv de excludere?</i>	<input type="checkbox"/> Da <input type="checkbox"/> Nu
3D.5.2	<i>Dacă Da, descrieți aceste măsuri.</i>	<i>/text/</i>
	Activitățile economice sunt suspendate	
3D.6	Activitățile economice ale operatorului economic sunt suspendate?	<input type="checkbox"/> Da <input checked="" type="checkbox"/> Nu
3D.6.1	<i>În cazul că răspunsul este Da pentru întrebarea 3D.6, puteți furniza dovezi care să arate că</i>	<input type="checkbox"/> Da <input type="checkbox"/> Nu

	<i>măsurile luate sunt suficiente pentru a demonstra fiabilitatea, în pofida existenței unui motiv de excludere?</i>	
3D.6.2	<i>Dacă Da, descrieți aceste măsuri.</i>	<i>/text/</i>
	Acorduri cu alți operatori economici care vizează denaturarea concurenței	
3D.7	Operatorul economic, în ultimii 3 ani, a încheiat acorduri cu alți operatori economici care au ca obiect denaturarea concurenței, fapt constatat prin decizie a organului abilitat în acest sens?	<input type="checkbox"/> Da <input checked="" type="checkbox"/> Nu
3D.7.1	<i>În cazul că răspunsul este Da pentru întrebarea 3D.7, puteți furniza dovezi care să arate că măsurile luate sunt suficiente pentru a demonstra fiabilitatea, în pofida existenței unui motiv de excludere?</i>	<input type="checkbox"/> Da <input type="checkbox"/> Nu
3D.7.2	<i>Dacă Da, descrieți aceste măsuri.</i>	<i>/text/</i>
	Conflict de interese	
3D.8	Operatorul economic se află într-o situație de conflict de interese care nu poate fi remediată?	<input type="checkbox"/> Da <input checked="" type="checkbox"/> Nu
3D.8.1	<i>În cazul că răspunsul este Da pentru întrebarea 3D.8, puteți furniza dovezi care să arate că măsurile luate sunt suficiente pentru a demonstra fiabilitatea, în pofida existenței unui motiv de excludere?</i>	<input type="checkbox"/> Da <input type="checkbox"/> Nu
3D.8.2	<i>Dacă Da, descrieți aceste măsuri.</i>	<i>/text/</i>
	Etica profesională	
3D.9	Operatorul economic a fost condamnat, în ultimii 3 ani, prin hotărâre definitivă a unei instanțe judecătorești, pentru o faptă care a adus atingere eticii profesionale sau pentru comiterea unei greșeli în materie profesională?	<input type="checkbox"/> Da <input checked="" type="checkbox"/> Nu
3D.9.1	<i>În cazul că răspunsul este Da pentru întrebarea 3D.9, puteți furniza dovezi care să arate că măsurile luate sunt suficiente pentru a demonstra fiabilitatea, în pofida existenței unui motiv de excludere?</i>	<input type="checkbox"/> Da <input type="checkbox"/> Nu
3D.9.2	<i>Dacă Da, descrieți aceste măsuri.</i>	<i>/text/</i>
	Integritatea	
3D.10	Operatorul economic, în ultimii 3 ani, se face vinovat de o abatere profesională, care îi pune la îndoială integritatea?	<input type="checkbox"/> Da <input checked="" type="checkbox"/> Nu
3D.10.1	<i>În cazul că răspunsul este Da pentru întrebarea 3D.10, puteți furniza dovezi care să arate că măsurile luate sunt suficiente pentru a demonstra</i>	<input type="checkbox"/> Da <input type="checkbox"/> Nu

	<i>fiabilitatea, în pofida existenței unui motiv de excludere?</i>	
3D.10.2	<i>Dacă Da, descrieți aceste măsuri.</i>	/text/

Capitolul IV. Criteriile de calificare și selecție a operatorilor economici

Compartimentul se completează de către autoritatea/entitatea (coloana nr.2) contractantă și operatorii economici (coloana nr.3).

Cod poziție	Conținutul cerințelor	Răspuns
1	2	3
A. Capacitatea de exercitare a activității profesionale		
4A.1	Operatorul economic este în măsură să furnizeze documentul/documentele prin care se va demonstra înregistrarea acestuia?	<input checked="" type="checkbox"/> Da <input type="checkbox"/> Nu
4A.1.1	<i>Dacă Da, indicați actele de înregistrare a activității antreprenoriale și genul (genurile) de activitate determinate de legislație, aferent obiectului procedurii de atribuire a contractului, în baza căreia întreprinderea are dreptul să execute viitorul contract de achiziție publică.</i>	<i>Extras, decizia, certificat tva</i>
4A.1.2	<i>Actele de înregistrare a activității antreprenoriale, sunt disponibile gratuit pentru autorități dintr-o bază de date națională? Dacă da, specificați informația care ar permite verificarea.</i>	<i>Adresa de internet:</i> /text/
		<i>Autoritatea sau organismul emitent(ă):</i> /text/
		<i>Referința exactă a documentației:</i> /text/
4A.2	Activitatea antreprenorială deține o certificare și/sau o autorizare echivalentă aferent obiectului procedurii de atribuire a contractului, în cadrul unui sistem național?	<input type="checkbox"/> Da <input type="checkbox"/> Nu
4A.2.1	<i>Dacă Da, operatorul economic este în măsură să furnizeze documentul/documentele prin care se va demonstra certificarea și/sau autorizarea activității acestuia?</i>	<input type="checkbox"/> Da <input type="checkbox"/> Nu
4A.2.3	<i>Actele privind certificarea sau autorizarea sunt disponibile gratuit pentru autorități, dintr-o bază de date națională? Dacă da, specificați informația care ar permite verificarea.</i>	<i>Adresa de internet:</i> /text/
		<i>Autoritatea sau organismul emitent(ă):</i> /text/
		<i>Referința exactă a</i>

		<i>documentației:</i> <i>/text/</i>
4A.3	Genurile de activitate, și/sau certificarea, și/sau autorizarea privind activitatea de întreprinzător, acoperă criteriile de selecție impuse de autoritatea/entitatea contractantă în anunțul/invitația de participare?	■Da <input type="checkbox"/> Nu
B. Capacitatea economică și financiară		
Declarații bancare		
4B.1	Operatorul economic este în măsură să furnizeze declarații bancare sau, după caz, dovezi privind asigurarea riscului profesional în conformitate cu cerințele din documentația de atribuire?	■Da <input type="checkbox"/> Nu
4B.1.1	<i>Informația menționată la punctul 4B.1 este disponibilă gratuit pentru autorități, dintr-o bază de date națională? Dacă da, specificați informația care ar permite verificarea ei.</i>	<i>Adresa de internet:</i> <i>/text/</i>
		<i>Autoritatea sau organismul emitent(ă):</i> <i>/text/</i>
		<i>Referința exactă a documentației:</i> <i>/text/</i>
Cifra de afaceri anuală (volumul vânzărilor)		
4B.2	Operatorul economic este în măsură să demonstreze o cifră de afaceri anuală, după cum urmează: Valoare _____ Perioada _____ <i>Notă. Se completează de către autoritatea contractantă valoarea și perioada</i>	■Da <input type="checkbox"/> Nu
4B.2.1	<i>Specificați care este cifra de afaceri anuală, conform datelor din raportul financiar.</i>	<i>Valoarea [număr]</i> <i>Anul /text/</i>
Cifra de afaceri medie anuală		
4B.3	Operatorul economic este în măsură să demonstreze o cifră medie anuală de afaceri, după cum urmează: Valoare _____ Perioada _____ <i>Notă. Se completează de către autoritatea contractantă valoarea și perioada</i>	■Da <input type="checkbox"/> Nu
4B.3.1	<i>Specificați cifra de afaceri, conform datelor din raportul financiar.</i>	<i>Valoarea [număr]</i>
		<i>Anul /text/</i>
		<i>Valoarea [număr]</i>

		<i>Anul /text/</i>
		<i>Valoarea [număr]</i>
		<i>Anul /text/</i>
		<i>Valoarea medie totală [număr]</i>
	Raport financiar	
4B.4	Operatorul economic este în măsură să furnizeze raportul financiar înregistrat, extrase din raportul financiar?	<input checked="" type="checkbox"/> Da <input type="checkbox"/> Nu
4B.5	Informațiile privind situația economică și financiară sunt disponibile gratuit pentru autorități, dintr-o bază de date națională? Dacă da, specificați informația care ar permite verificarea.	Adresa de internet: text Autoritatea sau organismul emitent(ă): text Referința exactă a documentației: text
C. Capacitatea tehnică și/sau profesională		
4C.1	Operatorul economic este în măsură să furnizeze documentele solicitate de către autoritatea/entitatea contractantă în anunțul de participare, care demonstrează capacitatea tehnică și/sau profesională pentru executarea viitorului contract.	<input checked="" type="checkbox"/> Da <input type="checkbox"/> Nu
4C.1.1	<i>Informațiile privind capacitatea tehnică și/sau profesională sunt disponibile gratuit pentru autorități, dintr-o bază de date națională? Dacă da, specificați informația care ar permite verificarea.</i>	<i>Adresa de internet:</i> text <i>Autoritatea sau organismul emitent(ă):</i> text <i>Referința exactă a documentației:</i> text
Instalații tehnice și măsuri de asigurare a calității		
4C.2	Operatorul economic este în măsură să furnizeze detalii referitoare la tehnicieni sau organismele tehnice, specificate în anunțul de participare/documentația de atribuire, pe care autoritatea/entitatea contractantă le poate solicita, în special cele responsabile de controlul calității în legătură cu acest exercițiu de achiziție publică?	<input checked="" type="checkbox"/> Da <input type="checkbox"/> Nu
4C.3	Operatorul economic este în măsură să furnizeze o informație cu privire la sistemele de management și	<input type="checkbox"/> Da <input type="checkbox"/> Nu

	de trasabilitate utilizate în cadrul lanțului de aprovizionare?	
4C.3.1	<i>Informațiile sunt disponibile gratuit pentru autorități, dintr-o bază de date națională? Dacă da, specificați informația care ar permite verificarea.</i>	<i>Adresa de internet:</i> /text/
		<i>Autoritatea sau organismul emitent(ă):</i> /text/
		<i>Referința exactă a documentației:</i> /text/
	Utilaje, instalații și echipament tehnic	
4C.4	Operatorul economic dispune de utilaje și echipament necesar pentru îndeplinirea corespunzătoare a contractului de achiziție publică?	<input checked="" type="checkbox"/> Da <input type="checkbox"/> Nu
4C.5	Operatorul economic este în măsură să furnizeze o informație cu privire la dotările specifice, utilajul și echipamentul necesar pentru îndeplinirea contractului, conform cerințelor stabilite în anunțul de participare și documentația de atribuire?	<input checked="" type="checkbox"/> Da <input type="checkbox"/> Nu
	Pregătirea profesională și calificarea personalului	
4C.6	Operatorul economic are în cadrul întreprinderii personal calificat conform cerințelor stabilite în anunțul de participare sau în documentația de atribuire?	<input checked="" type="checkbox"/> Da <input type="checkbox"/> Nu
4C.7	Operatorul economic este în măsură să furnizeze o informație privind personalul de specialitate propus pentru executarea contractului, conform cerințelor stabilite în anunțul de participare și documentația de atribuire?	<input checked="" type="checkbox"/> Da <input type="checkbox"/> Nu
4C.8	Indicați efectivele medii anuale de personal angajat din ultimii trei ani de activitate.	Anul 2019 Număr 1
		Anul 2020 Număr 1
		Anul 2021 Număr 1
		Angajați [număr]
		Anul text
		Angajați [număr]
		Anul text
		Angajați [număr]
	Numărul membrilor personalului de conducere	
4C.9	Indicați numărul membrilor personalului de conducere ale operatorului economic pe parcursul ultimilor trei ani.	Anul 2019 Număr 1
		Anul 2020 Număr 1
		Anul 2021 Număr 1

	Mostre, descrieri, fotografii	
4C.10	Operatorul economic este în măsură să furnizeze eşantioane (mostre), descrieri și/sau fotografii ale produselor/serviciilor care urmează să fie furnizate/prestate, conform cerințelor stabilite în documentația de atribuire?	<input checked="" type="checkbox"/> Da <input type="checkbox"/> Nu
	Pentru contractele de achiziție publică de lucrări	
4C.11	În perioada de referință, operatorul economic a îndeplinit lucrări specifice sau similare obiectului de achiziție indicat în anunțul de participare și în documentația de atribuire?	<input checked="" type="checkbox"/> Da <input type="checkbox"/> Nu
4C.11.1	<i>Dacă Da, enumerați-le specificând descrierea lucrărilor, valoarea lor, data de începere, data procesului verbal de recepție la terminarea lucrărilor, beneficiarul și altă informație relevantă.</i>	/text/ _____ _____ _____
	Pentru contractele de achiziție publică de bunuri	
4C.12	În perioada de referință, operatorul economic a efectuat livrări specifice obiectului de achiziție indicat în anunțul de participare și în documentația de atribuire?	<input checked="" type="checkbox"/> Da <input type="checkbox"/> Nu
4C.12.1	<i>Dacă Da, enumerați-le specificând descrierea livrărilor, valoarea lor, data de începere, data furnizării, beneficiarul și altă informație relevantă.</i>	/text/ _____ _____ _____
	Pentru contractele de achiziție publică de servicii	
4C.13	În perioada de referință, operatorul economic a prestat servicii similare cu obiectul de achiziție indicat în anunțul de participare și în documentația de atribuire?	<input type="checkbox"/> Da <input type="checkbox"/> Nu
4C.13.1	<i>Dacă Da, enumerați-le specificând descrierea serviciilor, valoarea lor, durata de execuție, data începerii, beneficiarul și altă informație relevantă.</i>	/text/ _____ _____ _____
4C.14	În cazul că răspunsul este Da pentru una din întrebările 4C.11 – 4C.13, puteți furniza dovezi prin care se va demonstra îndeplinirea lucrărilor, livrarea bunurilor, prestarea serviciilor similare conform cerințelor documentației de atribuire?	<input checked="" type="checkbox"/> Da <input type="checkbox"/> Nu

D. Standarde de asigurare a calității		
4D.1	Operatorul economic este în măsură să furnizeze certificate emise de organisme independente prin care se atestă faptul că operatorul economic respectă standardele de asigurare a calității conform cerințelor stabilite în anunțul de participare și în documentația atribuire?	<input checked="" type="checkbox"/> Da <input type="checkbox"/> Nu
4D.2	Informațiile privind standardele de asigurare a calității, sunt disponibile gratuit pentru autorități, dintr-o bază de date națională? Dacă da, specificați informația care ar permite verificarea.	Adresa de internet: text
		Autoritatea sau organismul emitent(ă): text
		Referința exactă a documentației: text
E. Standarde de protecție a mediului		
4E.1	Operatorul economic este în măsură să furnizeze certificate emise de organisme independente prin care se atestă faptul că operatorul economic respectă standardele de protecție a mediului, conform cerințelor stabilite în anunțul de participare și în documentația de atribuire?	<input checked="" type="checkbox"/> Da <input type="checkbox"/> Nu
4E.2	Informațiile privind standardele de protecția mediului, sunt disponibile gratuit pentru autorități, dintr-o bază de date națională? Dacă da, specificați informația care ar permite verificarea.	Adresa de internet: text
		Autoritatea sau organismul emitent(ă): text
		Referința exactă a documentației: text
F. Permitearea controalelor		
4F.1	Operatorul economic permite efectuarea verificărilor de către autoritatea/entitatea contractantă referitor la capacitățile economice și financiare, de producție sau tehnice privind executarea viitorului contract de achiziție publică?	<input checked="" type="checkbox"/> Da <input type="checkbox"/> Nu

Capitolul V. Indicații generale pentru criteriile de calificare și selecție

Compartimentul se completează de către autoritatea/entitatea contractantă (coloana nr.2) și operatorii economici (coloana nr.3).

Cod	Conținutul cerințelor	Răspuns
-----	-----------------------	---------

poziție		
1	2	3
A. Îndeplinirea tuturor criteriilor de selecție impuse		
5A.1	<p>Operatorul economic este în măsură să furnizeze în Sistemul informațional automatizat „Registrul de stat al achizițiilor publice” sau prin mijloace electronice, sau dacă e cazul, pe suport de hârtie autorității contractante: formularele, certificatele, avizele și alte documente indicate de către autoritatea/entitatea contractantă în anunțul de participare și în documentația de atribuire?</p> <p>Termen 1 zile de la solicitare.</p> <p><i>Notă. Numărul de zile se indică de către autoritatea contractantă ținând cont de cantitatea și caracterul documentelor solicitate.</i></p>	<input checked="" type="checkbox"/> Da <input type="checkbox"/> Nu
5A.2	<p>Informațiile care să îi permită autorității/entității contractante să obțină documentele indicate în anunțul de participare și în documentația de atribuire, sunt disponibile gratuit și direct prin accesarea unei baze de date naționale în orice stat? Dacă da, specificați informația care ar permite verificarea.</p>	Adresa de internet: text
		Autoritatea sau organismul emitent(ă): text
		Referința exactă a documentației: text

Capitolul VI. Preselecția candidaților pentru procedura de atribuire a contractului de achiziție publică

Compartimentul se solicită de către autoritatea contractantă doar în cadrul procedurilor de achiziție publică: licitația restrânsă, negociere, dialog competitiv și parteneriatul pentru inovare.

Cod poziție	Conținutul cerințelor	Răspuns
1	2	3
A. Îndeplinirea tuturor criteriilor de selecție impuse		
6A.1	Operatorul economic/candidatul îndeplinește criteriile de selecție stabilite de către autoritatea contractantă în anunțul de participare și în documentația de atribuire.	<input type="checkbox"/> Da <input type="checkbox"/> Nu
6A.2	Operatorul economic/candidatul dispune și este în măsură să furnizeze în Sistemul informațional automatizat „Registrul de stat al achizițiilor publice”	<input type="checkbox"/> Da <input type="checkbox"/> Nu

	sau prin mijloace electronice, sau dacă e cazul, pe suport de hârtie autorității contractante certificate sau alte forme de documente justificative, după cum este cerut în anunțul de participare și în documentația de atribuire.	
--	---	--

Capitolul VII. Declarații finale

Operatorul economic declară că informațiile prezentate în capitolele II – V (după caz II-VI) sunt exacte și corect furnizate, cunoscând pe deplin consecințele cazurilor grave de declarații false.

Operatorul economic declară în mod oficial, că poate să furnizeze la solicitarea autorității/entității contractante fără întârziere, certificatele și documentele justificative solicitate, cu excepția cazului în care autoritatea/entitatea contractantă are posibilitatea de a obține documentele justificative în cauză direct prin accesarea unei baze de date relevante, care este disponibilă gratuit, cu condiția că operatorul economic să fi furnizat informațiile necesare (adresa de internet, autoritatea sau organismul emitent(ă), referința exactă a documentației) care să îi permită autorității contractante sau entității contractante să facă acest lucru și se consimte accesul la informațiile menționate, în cazul în care acest lucru este necesar.

Operatorul economic declară în mod oficial că este de acord ca [numele autorității contractante], astfel cum este descrisă în capitolul I secțiunea A să obțină acces la documentele justificative privind informațiile pe care le-a furnizat în acest DUAE în scopul desfășurării procedurii de achiziție [procedurii de achiziție, număr unic de identificare și referința de publicare în Jurnalul Oficial al Uniunii Europene (numărul de referință), dacă este cazul].

Nume: Bojenco Anna

Funcția: Director

Data: 27.04.2023

Adresa: V Lupu 16



Semnătura



We cover credibility

QSCert, spol. s r. o.
Certification Body of Management Systems
E. P. Voljanskeho 1, 960 01 Zvolen, Slovak Republic



by this

CERTIFICATE



certifies that the Quality Management System of

PJSC "STEKLOPRIBOR"

18, Ozerna str., Zavodske, Lohvytsky district, Poltava region, 37240, Ukraine

has been established and duly implemented and company applies it in accordance with the standard

ISO 9001:2015

provisions for the following areas:

Design, development, production and sales of technical thermometers and accessories thereof, hydrometers, hygrometers, vacuum manometers, domestic and glass thermometers, thermohygrometers and manometers, sand glasses, measuring and laboratory glassware and plastic components thereof and medical appliances (containers, vessels, medical thermometers, plastic overshoes, gynecological speculums and examination sets, otolaryngologic spatulae).

Certified location: 18, Ozerna str., Zavodske, Lohvytsky district, Poltava region, 37240, Ukraine

On the basis of the certification audit, protocol No. RE 037/19/47 it was proven that the management system meets the requirements of the above listed standard.

Certificate No.: Q-5497/22
Initial certification date: 01.12.2004
Date of issue: 04.11.2022
Expiry date: 03.05.2023

Certificate validity extended due to war actions in Ukraine.

By issuing this certificate, the validity of certificate No Q-5497/20 from 22.12.2020 is cancelled.



Ing. Marcel Sluch
chief executive

This certificate is valid only if it is published among valid certificates on www.qscert.com

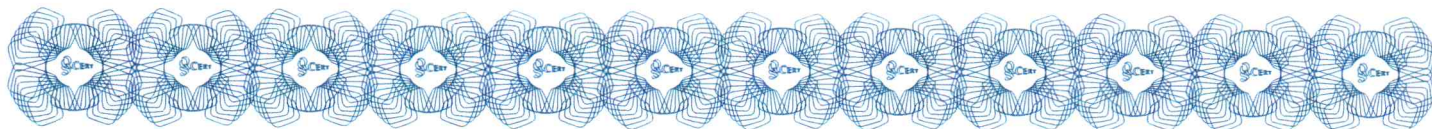



Certificat de desemnare:
P-0036/2022
14.10.2023
Valabil până la: 13.02.2024

C 0569205

**MINISTERUL ECONOMIEI ȘI INFRASTRUCTURII
AL REPUBLICII MOLDOVA**

**ÎS "Centrul Metrologie Aplicată și Certificare"
Secția mărimi termotehnice, localitatea Chișinău**
(denumirea laboratorului care a efectuat verificarea metrologică)

BULETIN DE VERIFICARE METROLOGICĂ nr. 2.3.3.38-17847C

Mijloc de măsurare: Termometru din sticlă cu lichid
(denumirea și tipul mijlocului de măsurare)

TC-7-M1, nr. 065478, Ucraina
(numărul de fabricație, producătorul)

Solicitant ALEX STANDARD SRL
(denumirea persoanei fizice, juridice)

Verificat conform GOST 8.279-78 și în baza rezultatelor
(referința documentului din domeniul metrologiei)

este admis pentru utilizare cu clasa de exactitate _____

Data eliberării: " 04 " aprilie 20 23

Valabil până la: " 04 " aprilie 20 26

Șeful laboratorului metrologic [Signature] Isac Irina
(semnătura) (prenumele, numele)

Verificatorul metrolog [Signature] Grec Victoria
(semnătura) (prenumele, numele)

Locul marcajului de
verificare metrologică



**Falsificarea acestui buletin se pedepsește conform legislației în vigoare.
Duplicate nu se eliberează.**



STANDARD

EXPERT IN STANDARDE

Instrumente GOST, termometre, higrometre,
Instrumente pentru profesionisti, indicatoare
de presiune, echipamente de laborator, sigilii
sigilatoare, genti de incasare, safeu-pachete

S.R.L "Alex Standard", Chisinau, str. Vasile Lupu 16 (Hotel Europa) tel.: (+373)022592289, fax: (+373)022595897
mob.: (+373)79458282, (+373)69914999. e-mail: alexstandard.md@gmail.com

Пример нанесения маркировки на изделия общего назначения

В соответствии с требованиями ГОСТ 23932-90 и ГОСТ 25336-82 «Посуда и оборудование лабораторные стеклянные» на колбы конические, плоскодонные, круглодонные, стаканы высокие, низкие наносится обязательная маркировка:

Номер ГОСТ;

Обозначение единицы измерения в мл;

Цифры, обозначающие ориентировочную вместимость;

Матовая поверхность для нанесения лабораторных записей;

Логотип завода;

Обозначение размера конуса.

Изделия общего назначения

Ориентировочная вместительность

Логотип завода-производителя

Марка стекла

Обозначение единицы измерения

Номер ГОСТ

Обозначение размера корпуса

Поле для записей

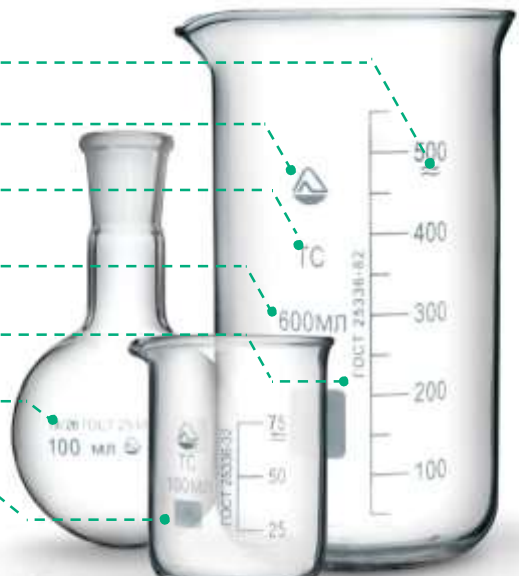

КОЛБЫ КОНИЧЕСКИЕ ТИП КН

ГОСТ 25336-82

ТУ 3 Украины 14307481.014-95



Исполнение 1
с взаимозаменяемым конусом и со шкалой

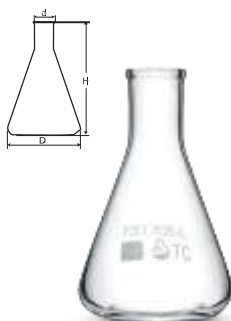

Исполнение 2
с цилиндрической горловиной

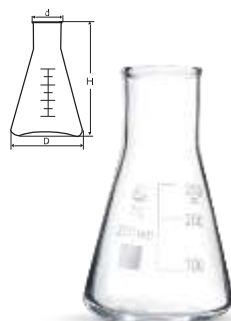

Исполнение 3
с цилиндрической горловиной и со шкалой

Применяются для фильтрации, выпаривания, перегонки, разгонки, дистилляции и синтеза химических веществ в лабораторных условиях

Исп.	Вместимость, мл	D, мм	d, мм	H, мм	Конус ГОСТ 8682-93
2	25	42	18	70	-
1*, 2, 3*	50	51	22	85	14/23, 19/26
	100	64	22, 34	105	19/26, 29/32
	250	85	34, 50	135	19/26, 24/29, 29/32
	500	105	34, 50	170	29/32
	1000	131	42, 50	215	29/32, 45/40
	2000	166	50	275	29/32, 45/40

! Колбы конические изготавливаются из стекла группы ТС и ХС
Колбы конические Кн-3 (со шкалой) изготавливаются согласно ТУ 3 Украины 14307481.014-95

Пример обозначения: Колба Кн-1-50-14/23 ТС ГОСТ 25336-82

Колба Кн-2-25-18 ТС ГОСТ 25336-82

Колба Кн-3-100-22 ТС (со шкалой) ТУ 3 Украины 14307481.014-95

КОЛБЫ КРУГЛОДОННЫЕ ДЛЯ РАЗГОНКИ НЕФТИ И НЕФТЕПРОДУКТОВ ТИП КРН

ГОСТ 25336-82

Применяются при проведении работ, связанных с перегонкой нефти и нефтепродуктов

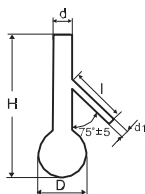

Вместимость, мл	D, мм	d, мм	d1, мм	H, мм	l, мм
125	69	17 ± 1	5 ± 0.5	214	100
250	85	17 ± 1	6 ± 0.5	214	100
250	87	24 ± 1	10 ± 0.5	125	200

Пример обозначения: Колба КРН-125 ТС ГОСТ 25336-82



ИЗДЕЛИЯ ОБЩЕГО НАЗНАЧЕНИЯ

КОЛБЫ ПЛОСКОДОННЫЕ ТИП П

ГОСТ 25336-82



Исполнение 1
с взаимозаменяемым конусом

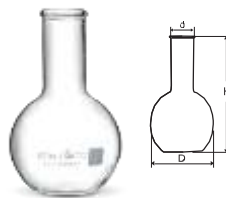

Исполнение 2
с цилиндрической горловиной

Применяются для фильтрации, выпаривания, перегонки, разгонки, дистилляции и синтеза химических веществ в лабораторных условиях

Исп.	Вместимость, мл	D, мм	d, мм	H, мм	Конус ГОСТ 8682-93
2	25*	41	18	80	-
1*, 2	50	51	18, 22	100	14/23, 19/26
	100	64	34	110	14/23, 19/26, 29/32
	250	85	34, 50	140	29/32
	500	105	34, 50	170	29/32
	1000	131	42, 50	200	29/32
	2000	166	50	250	29/32



Колбы плоскодонные изготавливаются из стекла группы ТС и ХС

Колбы вместимостью 25 мл изготавливаются по тех. условиям завода ТУ 3 Украины 14307481.014-95

Пример обозначения: Колба П-1-50-14/23 ТС ГОСТ 25336-82

Колба П-2-100-34 ТС ГОСТ 25336-82

КОЛБЫ КРУГЛОДОННЫЕ ТИП К

ГОСТ 25336-82

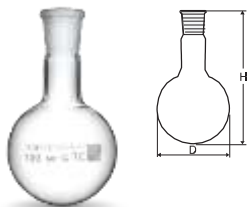

Исполнение 1
с взаимозаменяемым конусом

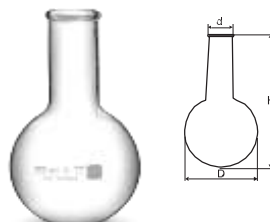

Исполнение 2
с цилиндрической горловиной

Применяются для фильтрации, выпаривания, перегонки, разгонки, дистилляции и синтеза химических веществ в лабораторных условиях

Исп.	Вместимость, мл	D, мм	d, мм	H, мм	Конус ГОСТ 8682-93
1, 2	25	42	18	80	14/23
	50	51	18	105	14/23, 19/26
	100	64	22, 34	115	14/23, 19/26, 29/32
	250	85	34, 50	145	29/32
	500	105	34, 50	175	29/32
	1000	131	42	210	29/32
	2000	166	50	260	29/32



Колбы круглодонные изготавливаются из стекла группы ТС согласно ГОСТ 21400-75

Пример обозначения: Колба К-1-25-14/23 ТС ГОСТ 25336-82

ИЗДЕЛИЯ ОБЩЕГО НАЗНАЧЕНИЯ



STANDARD

EXPERT IN STANDARDE

Instrumente GOST, termometre, higrometre,
Instrumente pentru profesioniști, indicatoare
de presiune, echipamente de laborator, sigilii
sigilatoare, genti de incasare, safeu-pachete

S.R.L "Alex Standard", Chisinau, str. Vasile Lupu 16 (Hotel Europa) tel.: (+373)022592289, fax: (+373)022595897
mob.: (+373)79458282, (+373)69914999. e-mail: alexstandard.md@gmail.com

СКЛЯНКИ ДЛЯ РЕАКТИВОВ с

притертой пробкой и узким горлом

АКГ.2.840.013



Исполнение 2-1
Светлое стекло



Исполнение 2-2
Темное стекло

Предназначены для долговременного хранения и транспортировки различных химических веществ и фармсубстанций. Изготовлены из стекла ХС.

Вместимость, мл	Высота склянки, мм	Диаметр склянки, мм	Диаметр горловины, мм	Шлиф
30	76	40	18	17.5/16.5
60	85	46	22	21/18
125	110	57	24	21/18
250	135	70	27	24/20
500	172	85	33	29/22.5
1000	202	106	38	31.5/25
2500	270	145	48	44/40

Пример обозначения: Склянка для реактивов с притертой пробкой 2-1-125 АКГ 2.840.013

СКЛЯНКИ ДЛЯ РЕАКТИВОВ

с притертой пробкой и широким горлом

АКГ.2.840.012



Исполнение 1-1
Светлое стекло



Исполнение 1-2
Темное стекло

Предназначены для долговременного хранения и транспортировки различных химических веществ и фармсубстанций. Изготовлены из стекла ХС.

Вместимость, мл	Высота склянки, мм	Диаметр склянки, мм	Диаметр горловины, мм	Шлиф
30	76	40	25	24/15
60	85	46	30	28/16
125	108	57	38	36/20
250	130	70	50	42/23
500	165	85	58	50.5/27
1000	188	106	65	55/27
2500	260	145	90	77.5/41

Пример обозначения: Склянка для реактивов с притертой пробкой 1-1-250 АКГ 2.840.012



БУТЫЛИ С ВИНТОВОЙ КРЫШКОЙ И ГРАДУИРОВКОЙ

ТО 32246694.01-2013



Светлое стекло



Темное стекло

Применяются для хранения, взвешивания и транспортировки сыпучих реактивов, питательных сред, препаратов.

Наименование	Вместимость, мл	Размер горловины, мм	Высота, мм
Бутыль с винтовой крышкой	100	30	105
	250	30	143
	500	30	181
	1000	30	230



Изготавливаются из термически устойчивого стекла ТС. Могут использоваться для автоклавирования. Винтовая крышка ПП с прокладкой обеспечивает герметичность и выдерживает температуру 140°C.

Пример обозначения: Бутыль 1-500 (с винтовой крышкой и градуировкой; светлое стекло)

ПРОБКИ СТЕКЛЯННЫЕ, ПЛАСТМАССОВЫЕ

ГОСТ 1770-74



Пробка
стеклянная



Пробка
пластмассовая

Наименование	Н, мм	D, мм	Конус ГОСТ 8682-93
пробка стеклянная (массивная) ГОСТ 1770-74	35	-	10/19
	41	-	14/23
	50	-	19/26
	65	-	29/32
	90	-	45/40
пробка пластмассовая ГОСТ 1770-74	34	20	10/19
	38	24	14/23
	43	30	19/26
	54	44	29/32

Пример обозначения: Пробка стеклянная 7/16 ГОСТ 1770-74

Пробка пластмассовая 10/19 ГОСТ 1770-74

ПРОБКИ РЕЗИНОВЫЕ КОНУСНЫЕ

ТУ 9467-003-05769082-99



Пример обозначения: Пробка резиновая d= 21,5

Диаметр пробки	Диаметр пробки		Высота пробки
	D1, мм	D2, мм	H, мм
12,5	15	10,5	22,5
14,5	17,3	12,3	25
16	20	14	30
19	23	17	30
21,5	25,5	19,5	30

Предназначены укупоривания лабораторной посуды. Изготавливаются из резины.

ИЗДЕЛИЯ ОБЩЕГО НАЗНАЧЕНИЯ

КОЛБЫ ТИП КЬЕЛЬДАЛЯ

ГОСТ 25336-82



Исполнение 1
с взаимозаменяемым конусом

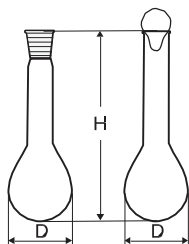

Исполнение 2
без взаимозаменяемого конуса

Применяются в качестве приемников при перегонке, для различных органических синтезов и аналитических работ в аппарате Кьельдаля

Вместимость, мл	D, мм	H, мм	d, мм	Конус ГОСТ 8682-93
50	53	185	22	14/23
100	65	218	22	29/32
250	87	265	22	19/26, 29/32
500	109	325	32	29/32

Колбы Кьельдаля изготавливаются из стекла группы ТС

Пример обозначения: Колба Кьельдаля 1-50-14/23 ТС ГОСТ 25336-82

Колба Кьельдаля 2-50-22 ТС ГОСТ 25336-82

КОЛБЫ С ТУБУСОМ (БУНЗЕНА)

ГОСТ 25336-82



Исполнение 1
с цилиндрической горловиной

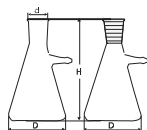

Исполнение 2
с взаимозаменяемым конусом

Применяются для фильтрования в вакууме

Вместимость, мл	D, мм	d, мм	H, мм	Конус ГОСТ 8682-93
100	65	19	100	19/26
250	90	29	136	29/32
500	109	29	186	29/32
1000	132	45	240	45/40
2500	180	45	288	45/40



Колбы с тубусом изготавливаются из термически стойкого стекла группы ТС

Пример обозначения: Колба 1-250 ТС ГОСТ 25336-82

ИЗДЕЛИЯ ОБЩЕГО НАЗНАЧЕНИЯ



СТАКАНЫ

тип В (высокие с носиком),

тип Н (низкие с носиком)

ГОСТ 25336-82

Предназначены для фильтрования, выпаривания и приготовления растворов в лабораторных условиях



На стакан номинальной вместимостью 50 мл и более может быть нанесена шкала

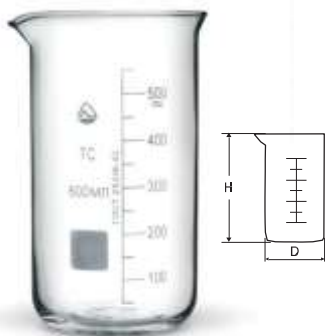

Стакан высокий без шкалы и со шкалой

Наименование	Вместимость, мл	D, мм	H, мм
стакан В-1 (высокий), ХС	5	20	30
	10	24	40
	25	33	50
	50	38	60
	100	40	100
	150	50	100
стакан В-1 (высокий), ТС	50	38	70
	100	48	80
	150	54	95
	250	60	120
	400	70	130
	600	80	150
	800	90	175
	1000	95	180
2000	120	240	

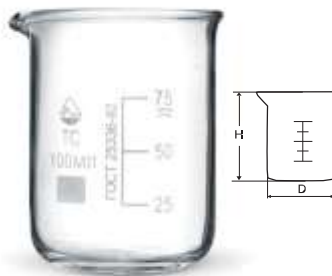

Стакан низкий без шкалы и со шкалой

Наименование	Вместимость, мл	D, мм	H, мм
стакан Н-1 (низкий), ТС	25	34	50
	50	42	60
	100	50	70
	150	60	80
	200	65	88
	250	70	95
	300	75	102
	400	80	110
	500	87	118
	600	90	125
	800	100	135
	1000	105	145
	2000	130	185
3000	150	210	



Стаканы низкие вместимостью 200, 300, 500 мл производятся согласно ТУ У 26.1-14307481-043:2007

Пример обозначения: Стакан В-1-5 ХС ГОСТ 25336-82

Стакан В-1-50 ТС ГОСТ 25336-82

Стакан В-1-100 ТС ГОСТ 25336-82 (со шкалой)

КАПЕЛЬНИЦЫ

Исполнение 2 с колпачком

ГОСТ 25336-82

Применяются для дозирования индикаторов и других растворов в лабораторной практике.

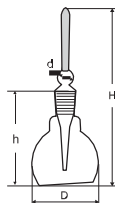

Вместимость, мл	H, мм	D, мм	Конусе ГОСТ 8682-93
10	60	32	10/13
25	70	40	14/15
50	80	50	

Пример обозначения: Капельница ЗП-15,0 ХС ГОСТ 25336-82



Капельницы изготавливаются из химически стойкого стекла группы ХС

КАПЕЛЬНИЦЫ С ПИПЕТКОЙ (ТЕМНОЕ СТЕКЛО)

ТО 32246694.01-2013 «Лаборант»



Применяются для отмеривания по каплям различных жидкостей в лабораторной и медицинской практике. Изготовлены из химико-лабораторного стекла янтарного цвета, которое защищает фотолabile реактивы от воздействия света.

Номинальная вместимость: 30, 60, 125 мл.

Пример обозначения: Капельница из тёмного стекла «Лаборант» 60 мл

КАПЕЛЬНИЦА

Исполнение 3 с клювиком и полиэтиленовой пробкой

ГОСТ 25336-82

Применяется для дозирования индикаторов и других растворов в лабораторной практике.

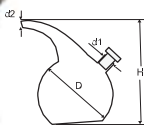

Вместимость, мл	H, мм	D, мм	d1, мм	d2, мм
50	70	50	17.5	1.1

Пример обозначения: Капельница ЗП-15,0 ХС ГОСТ 25336-82



Капельницы изготавливаются из химически стойкого стекла группы ХС



ВОРОНКИ

Воронки лабораторные тип В (рис.1)

ГОСТ 25336-82

Применяются для переливания и фильтрования жидкостей

ВОРОНКИ ДЕЛИТЕЛЬНЫЕ ТИП ВД

Исполнение 1 цилиндрическая (рис.2) Исполнение 3

грушевидная (рис.3)

Применяются для разделения двух несмешивающихся жидкостей



РИС. 1

РИС. 2

РИС. 3

Тип/исп.	Вместимость, мл	D, мм	H, мм	d, мм	Конус ГОСТ 8682-93
В рис.1	-	25	38	6	-
	-	36	50, 80	7	-
	-	56	80	11	-
	-	75	110, 140	11	-
	-	100	150, 200	14	-
	-	150	230	16	-
ВД-1 рис.2	10	18	200	-	14/23
	25	24	225	-	14/23
	50	30	245	-	14/23
	100	40	290	-	19/26
	250	50	340	-	29/32
	500	65	390	-	29/32
	1000	83	470	-	29/32
ВД-3 рис.3	50	45	210	-	14/23
	100	56	250	-	19/26
	250	76	295	-	29/32
	500	95	355	-	29/32
	1000	128	365	-	29/32
	2000	158	470	-	29/32

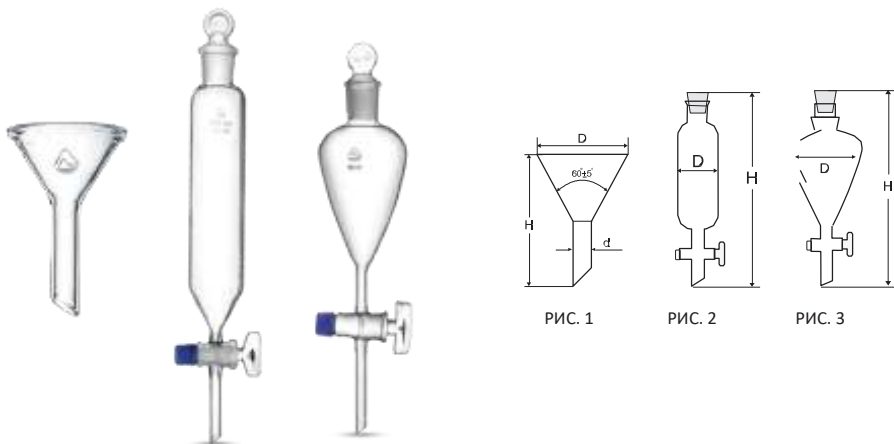
Пример обозначения: Воронка лабораторная В-25-38 ХС ГОСТ 25336-82

Воронка ВД-1-10 ХС ГОСТ 25336-82



Воронки изготавливаются из стекла группы ХС или ТС по ГОСТ 21400-75



STANDARD
EXPERT IN STANDARDE

Instrumente GOST, termometre, higrometre,
Instrumente pentru profesionisti, indicatoare
de presiune, echipamente de laborator, sigill
sigilatoare, genti de incasare, safeu-pachete

ЕНИЯ

ПРОБИРКИ

ГОСТ 25336-82



рис. 1 рис. 2

Тип	D, мм	H, мм
П1 (рис.1) химическая	13	120
	15	100
	15	120
	16	100
	16	150
П2 (рис.2) биологическая	10	90
	14	60
	14	100
	14	120
	16	150
	21	200

Пример обозначения: Пробирка П2-14-120 ХС ГОСТ 25336-82

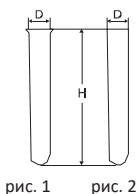

Возможно производство других размеров по заказу

ПРОБИРКА ЦЕНТРИФУЖНАЯ

без делений, градуированная

Применяются в медицинской и лабораторной практике для центрифугирования и проведения химических реакций.



Вместимость, мл	Высота, мм	Диаметр, мм	Цена деления шкалы, мл	Толщина стекла, мм
10	105	17	0,2	1

Пример обозначения: П-1-10

ПРОБИРКИ МЕРНЫЕ

с градуировкой и взаимозаменяемой пробкой

ГОСТ 1770-74

Применяются для точного отмеривания жидкостей. Изготовлены из химико-лабораторного стекла ГОСТ 21400

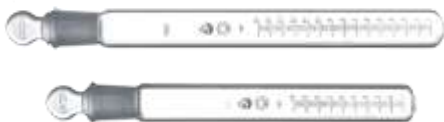

Тип	Конус	Вместимость, мл
П-2	14/23	5
		10
		15
		20
		25
		50



СТЕКЛЯННЫЕ СТУПКИ С ПЕСТОМ

АКГ.2.789.001

Предназначены для измельчения твёрдых веществ в порошковые смеси. Внутренняя поверхность ступки шероховатая. Изготовлены из стекла ХС по ГОСТ 21400-75



D, мм	H, мм
60	40
75	40
90	50
120	60
150	85
180	96

Пример обозначения: Ступка стеклянная с пестом - 60 АКГ.2.789.001

ЭКСИКАТОРЫ

АКГ.2.849.001

Предназначены для высушивания и хранения гигроскопических веществ.



Наименование	D, мм	Высота плиты (мм)	Высота изделия (мм)
Эксикатор исп.1 с краном, исп.2 без крана	150	90	220
	180	100	280
	210	110	320
	240	120	360
	300	140	450

Пример обозначения: Эксикатор 1-180 АКГ.2.849.011

ШТАТИВЫ ДЛЯ ПРОБИРОК П-10, П-20, П-40

ТУ У 25.2-14307481-046:2008

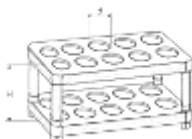

Тип	D, мм	Количество гнезд
75	17	10
		20
		40

Пример обозначения: Штатив для пробирок П-10

ШТАТИВ БУНЗЕНА ЛАБОРАТОРНЫЙ



Применяется для крепления лабораторного оборудования, в частности круглодонных и конических колб, стаканов лабораторных, пробирок, бюреток и другой посуды. Необходимый атрибут химической (медицинской) лаборатории. Штатив состоит из вертикальной штанги на прямоугольном основании, трех лапок и трех колец.

Размеры: 750x250x150мм

Пример обозначения: Штатив Бунзена лабораторный

ИЗДЕЛИЯ ОБЩЕГО НАЗНАЧЕНИЯ

СТАКАНЧИКИ ДЛЯ ВЗВЕШИВАНИЯ (БЮКСЫ) тип СВ (высокие), СН (низкие)

Предназначены для взвешивания и хранения веществ при лабораторных работах



Наименование	D, мм	H, мм	Конус
СВ (высокий) (рис.1)	20	30	14/8
	25	40	19/9
	30	50	24/10
	40	65	34/12
СН (низкий) (рис.2)	32	50	34/12
	43	50	45/13
	58	50	60/14
	82	50	85/15

Пример обозначения: Стаканчик СВ-14/8

СКЛЯНКИ ДЛЯ ПРОМЫВАНИЯ И ОЧИСТКИ ГАЗОВ (ДРЕКСЕЛЯ)

АКГ.5.886.046

Предназначены для промывания и очистки газов



Вместительность	H, мм	Конус
100	40x200	29/32
250	55x200	29/32
500	75x200	29/32

Пример обозначения: Склянка для промывания и очистки газов 500 АКГ.5.886.046

СКЛЯНКИ ДЛЯ ИНКУБАЦИИ ПРИ ОПРЕДЕЛЕНИИ БПК (с притертой пробкой и колпачком)

АКГ. 2.784.046

Предназначены для инкубации проб воды при определении биохимического потребления кислорода



Наименование	D, мм	H, мм	Конус ГОСТ 8682-93
100	72	145	14/19
150	77	145	14/19
250	84	153	14/19

Пример обозначения: Склянка БПК 100



ЛОПАТОЧКИ СТЕКЛЯННЫЕ, ПАЛОЧКИ СТЕКЛЯННЫЕ

чертеж АКГ. 7.352.209, АКГ. 7.352.208

Применяются в процессе проведения лабораторных исследований, медицинской практике

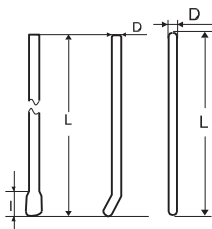

Наименование	L, мм	l, мм	D, мм
лопаточка (рис.1)	150-250	15-25	4-6
лопаточка глазная (рис.1)	90	-	4
палочка стеклянная (рис.2)	180	-	4
	250	-	4-6
	450	-	4-6

Пример обозначения: Лопаточка стеклянная 150-250

ПИПЕТКИ ПАСТЕРА

чертеж АКГ. 2.784.068

Предназначены для микробиологических исследований

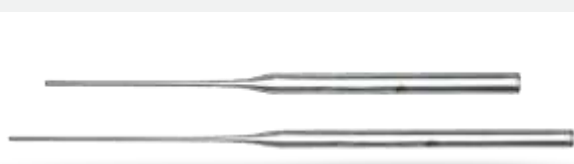

L, мм	l, мм	d, мм
220	115	7
280	200	7

Пример обозначения: Пипетка Пастера 220

ПИПЕТКИ СТЕКЛЯННЫЕ НЕГРАДУИРОВАННЫЕ С ДВУМЯ ОДНОХОДОВЫМИ КРАНАМИ

ТУ 3 Украины 14307481.004-93

Предназначены для отбора, хранения и транспортировки проб газа



Вместимость, мл	L, мм	l, мм	d, мм
50	290	138	26
100	290	138	36
200	300	165	46
250	330	147	52
500	440	304	52

Пример обозначения: Пипетка с двумя одноходовыми кранами-50



STANDARD
EXPERT IN STANDARDE

Instrumente GOST, termometre, higrometre,
Instrumente pentru profesionisti, indicatoare
de presiune, echipamente de laborator, sigilii
sigilatoare, genti de incalzire, safeu-pachete

ИЯ

ПИПЕТКА ПС 178,2

ТУ У 26.1-1430748-032:2005

Предназначена для отмеривания жидкости при определении % содержания сахара в свекле

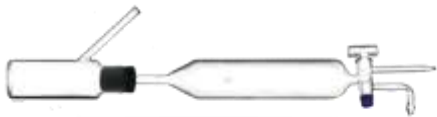

Вместимость, мл	L, мм	B, мм	d, мм
178,2	410±20	110±10	38±2

Пример обозначения: Пипетка ПС-178,2

ЦИЛИНДРЫ ДЛЯ АРЕОМЕТРОВ (НА ПЛАСТМАССОВОМ ОСНОВАНИИ)

Цилиндр Н-335 мм ДСТУ Гост 18481:2009

Цилиндр Н-500мм чертеж АКГ. 2.784.086

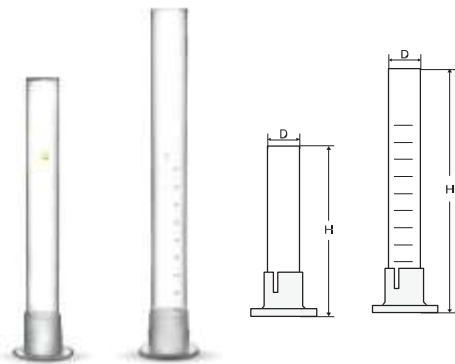

№ п/п	Вместимость, мл	L, мм	B, мм	d, мм
1	410±20	335	без шкалы	39±1
2	900-950	500	50	50±2

Пример обозначения: Цилиндр для ареометров Н-335 ГОСТ 18481-81
Цилиндр для ареометров Н-500 (без шкалы)
Цилиндр для ареометров Н-500 (со шкалой)

ЦИЛИНДР СНЕЛЛЕНА

чертеж АКГ. 5.886.013 СК

Предназначен для лабораторных исследований проб воды

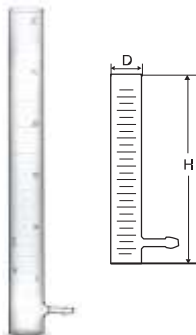

Диапазон шкалы, мм	Цена деления, мм	H, мм	D, мм
300	5	330	52

Пример обозначения: Цилиндр Снеллена-300



ПРИМЕР НАНЕСЕНИЯ МАРКИРОВКИ НА ПОСУДУ МЕРНУЮ ЛАБОРАТОРНУЮ СТЕКЛЯННУЮ

В соответствии с требованиями ГОСТ 29227-91, ГОСТ 29228-91 «Пипетки градуированные», ГОСТ 29169-91 «Пипетки с одной меткой», ГОСТ 29251-91 «Бюретки», ГОСТ 1770-74 «Посуда мерная лабораторная стеклянная. Цилиндры, мензурки, колбы, пробирки» на мерные изделия наносится обязательная маркировка:

- Логотип завода-производителя;
- Цифры, обозначающие номинальную вместимость или оцифрованные отметки, указывающие вместимость (объем);
- Обозначение единицы измерения;
- Класс точности изделия;
- Обозначение стандартной температуры, при которой проводилась градуировка;
- Символы Н и О – вымерка изделия на налив или отлив;
- Номер ГОСТ;
- Знак утверждения типа изделия, внесенные в Государственный реестр СИТ;
- Оттиск поверочного клейма (при выпуске из производства мерная посуда подлежит обязательной поверке);
- Обозначение размера конуса.



Мерные изделия

КОЛБЫ МЕРНЫЕ

ГОСТ 1770-74

1-го класса точности

2-го класса точности

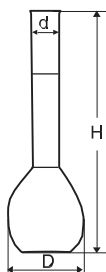

Исполнение 1 с одной отметкой

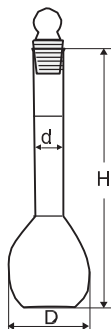
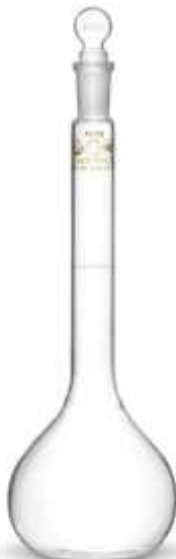

Исполнение 2 с одной отметкой и пришлифованной пробкой

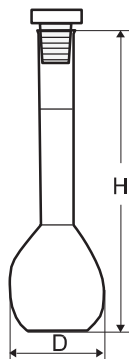

Исполнение 2а с одной отметкой и пластмассовой пробкой

Исполнение	Вместимость, мл	D, мм	d, мм	H, мм	Конус Т 8682-93
1, 2	5	22	от 6 до 10	70	7/16
	10	27	от 6 до 10	90	7/16
1, 2, 2а	25	40	от 8 до 10	110	7/16, 10/19
	50	50	от 10 до 12	140	10/19, 12/21
	100	60	от 12 до 14	170	10/19, 12/21
	200	75	от 14 до 17	210	14/23
	250	80	от 14 до 17	220	14/23
	500	100	от 17 до 21	260	14/23, 19/26
	1000	125	от 21 до 25	300	19/26, 24/29
	2000	160	от 25 до 30	370	24/29, 29/32

Пример обозначения: Колба 1-5-2 ГОСТ 1770-74 исп.

вмест. кл.точ.



КОЛБЫ МЕРНЫЕ С ДВУМЯ ОТМЕТКАМИ

ГОСТ 1770-74

2-го класса точности

Предназначены для отмеривания и хранения определенного объема жидкости



Исполнение 3 с двумя отметками

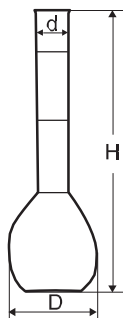

Исполнение 4а с двумя отметками и пластмассовой пробкой

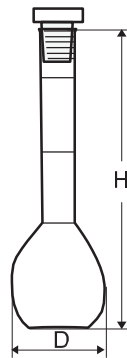

Вместимость, мл	D, мм	d, мм	H, мм	Конус ГОСТ 8682-93
50/55	50	от 10 до 12	185	10/19
100/110	60	от 12 до 14	235	10/19
200/220	70	от 14 до 17	265	14/23

Пример обозначения: Колба 3-50/55-2 ГОСТ 1770-74

КОЛБЫ ДЛЯ ОПРЕДЕЛЕНИЯ %-ГО СОДЕРЖАНИЯ САХАРА (КОЛЬРАУША)

ТУ 3 Украины 14307481.012-95

Предназначена для определения процентного содержания сахара в продуктах сахарного производства.

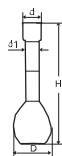

Вместимость, мл	H, мм	D, мм	d, мм	d1, мм
100	170	65	35	17
200	210	80	38	21
250	230	85	38	21
300	250	90	40	25

Пример обозначения: Колба 100-2 (Кольрауша)

МЕРНЫЕ ИЗДЕЛИЯ

ЦИЛИНДРЫ МЕРНЫЕ

1-го класса точности

2-го класса точности

ГОСТ 1770-74

Применяются для измерения определенного объема жидкости

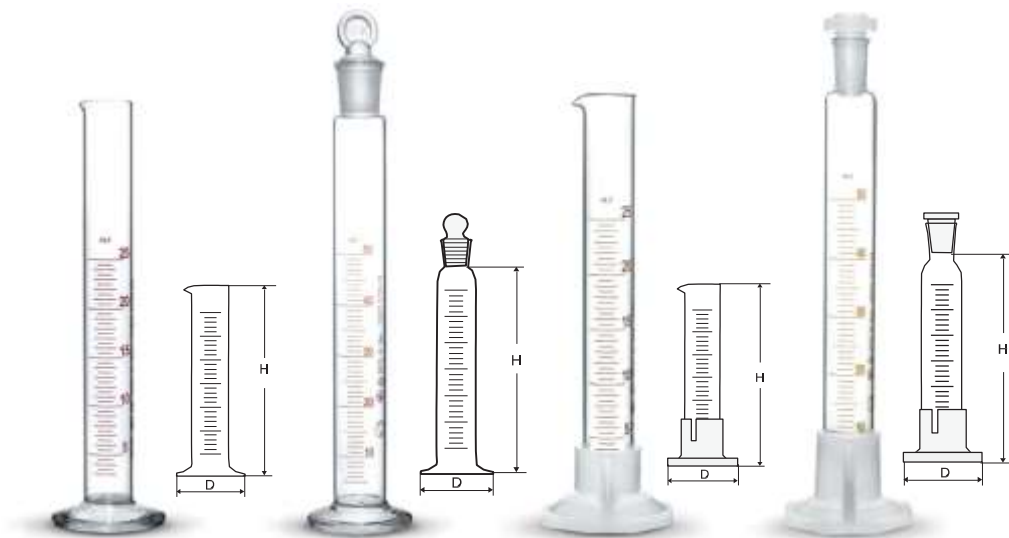

Исполнение 1
с носиком и стеклянным
основанием

Исполнение 2
с пришлифованной пробкой и
стеклянным основанием

Исполнение 3
с носиком и
пластмассовым основанием

Исполнение 4а
с пластмассовой пробкой и
пластмассовым основанием

основанием

стеклянным основанием

пластмассовым основанием

пластмассовым основанием

Исполнение	Вместимость, мл	Цена деления, мл	D, мм	H, мм	Конус ГОСТ Т 8682-93
1,2	10	0,2	40	140	10/19
	25	0,5	45	170	14/23
	50	1,0	50	200	14/23, 19/26
	100	1,0	60	260	19/26, 24/29
	250	2,0	70	335	19/26, 29/32
	500	5,0	90	390	29/32, 34/35
1000	10	115	470	29/32, 45/40	
1	2000	20	140	570	-
3, 4а	25	0,5	45	170	14/23
	50	1,0	50	200	14/23
	100	1,0	60	260	19/26
	250	2,0	70	335	19/26

Пример обозначения: Цилиндр мерный 1-5-2 ГОСТ 1770-74 исп.



МЕРНЫЕ ИЗДЕЛИЯ

ВМЕСТ. КЛ.ТОЧН.



STANDARD
EXPERT IN STANDARDE

Instrumente GOST, termometre, higrometre,
Instrumente pentru profesionisti, indicatoare
de presiune, echipamente de laborator, sigilii
sigilatoare, genti de Incasare, safeu-pachete

S.R.L "Alex Standard", Chisinau, str. Vasile Lupu 16 (Hotel Europa) tel.: (+373)022592289, fax: (+373)022595897
mob.: (+373)79458282, (+373)69914999. e-mail: alexstandard.md@gmail.com

МЕРНЫЕ ИЗДЕЛИЯ

ЦИЛИНДРЫ МЕРНЫЕ С ПЛАСТМАССОВЫМ ОСНОВАНИЕМ 2-ГО КЛАССА ТОЧНОСТИ

ТУ 3 Украины 14307481.005-95

Применяются для измерения определенного объема жидкости



Исполнение 1
с носиком

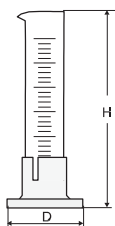

Исполнение 3
с пластмассовой пробкой

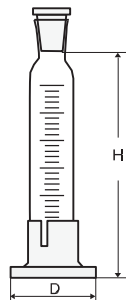

Исполнение	Вместимость, мл	Цена деления, мл	D, мм	H, мм	Примечание
1	100	1,0	60	260	градировка от 2 мл
	500	5,0	90	390	с носиком
3	500	5,0	90	390	конус 29/32 ГОСТ 8682-93



STANDARD
EXPERT IN STANDARDE

Instrumente GOST, termometre, higrometre,
Instrumente pentru profesioniști, indicatoare
de presiune, echipamente de laborator, sigilii
sigilatoare, genti de incalzare, safeu-pachete

S.R.L. "Alex Standard", Chisinau, str. Vasile Lupu 16 (Hotel Europa) tel.: (+373) 022592289, fax: (+373) 022595897
mob.: (+373) 79458282, (+373) 69914999, e-mail: alexstandard.md@gmail.com

МЕРНЫЕ ИЗДЕЛИЯ

МЕНЗУРКИ

ГОСТ 1770-74

Применяются для отмеривания объема и отстаивания жидкости



Вместимость, мл	Цена деления, мл	H, мм	D, мм	d, мм
50	5	80	45	32
100	10	100	56	38
250	25	120	75	55
500	25	150	95	70
1000	50	170	122	90

Пример обозначения: Мензурка 50 ГОСТ 1770-74

СТАКАНЫ МЕРНЫЕ

ТУ 3 Украины 14307481.016-96

Предназначены для измерения объема алкогольных напитков при их разливе в розничной торговле

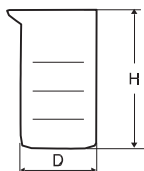

Вместимость, мл	Цена деления, мл	d, мм	H, мм
100	25	48	105
150	50	54	115
200	50	56	130

Пример обозначения: стакан мерный 100



Станчик мерный комплектуется паспортом

БУТИРОМЕТРЫ СТЕКЛЯННЫЕ (ЖИРОМЕРЫ)

Предназначены для измерения объема жира (в условных единицах), который выделяется из молока в процессе определения содержания жира в молоке по методике ГОСТ 5867-90.

Применяются в организациях, на предприятиях животноводства, производства и переработки молока и молочных продуктов, и контроля качества этих продуктов.

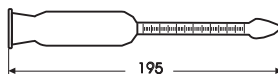

Диапазон показаний	Номинальная вместимость градуированной части, мл	Цена деления шкалы, %(мл)	Номинальная вместимость рабочей части, мл	Габаритные размеры, мм		
				Длина шкалы, мм	диаметр	длина
от 0 до 40	0,500	0,05 (0,00625)	21,7	65	25	195
от 0 до 6	0,750	0,10 (0,01250)	21,5			

Пример обозначения: Жиросмер для молока 0-6



Бутирометры могут комплектоваться резиновой пробкой

МИКРОБЮРЕТКИ

ТУ 64-2-403-89

Применяются в лабораториях для точного отмеривания небольших количеств жидкости



Вместимость, мл	Цена деления, мл	L, мм	l, мм	d, мм
1	0,01	480	200	27
2	0,01	530	250	33,5
5	0,02	530	300	52,5
10	0,05	705	350	35

Пример обозначения: Микробюретка-1

МИКРОПИПЕТКИ

2-го класса точности

ТУ 33.1-14307481-037:2007

Свидетельство о регистрации в Государственном реестре Минздрава Украины № 7247/2007
исполнение 1- градуированные вид 2

Применяются для точного отмеривания объемов жидкости при проведении исследований в химических, биологических и медицинских лабораториях. Нижняя часть сливного кончика соответствует номинальной вместимости.



Вместимость, мл	Цена деления, мл	Длина, L, мм	Диаметр, D, мм
0,1	0,001	315	6
0,2	0,002	315	6
0,5	0,01	360	6

Пример обозначения: Микропипетка градуированная 1-2-0,5

исп. вмести. кл.точн.

ИСПОЛНЕНИЕ 2 - С ОДНОЙ ОТМЕТКОЙ (САЛИ)

Применяются для точного отмеривания объемов жидкости при проведении исследований в химических, биологических и медицинских лабораториях.



Вместимость, мл	Длина, L, мм	Диаметр, D, мм
0,02	135	5
0,04	135	5

Пример обозначения: Микропипетка с одной отметкой 2-0,02 исп.

вмест.

ИСПОЛНЕНИЕ 3 - МИКРОПИПЕТКА К СОЭ-МЕТРУ (КАПИЛЛЯР ПАНЧЕНКОВА)

Предназначена для измерения высоты столба плазмы крови при определении скорости оседания эритроцитов.



Цена деления шкалы, мм	Длина, L, мм	Диаметр, D, мм
1	175	5

Пример обозначения: Микропипетка к СОЭ-метру

ПИПЕТКИ ГРАДУИРОВАННЫЕ ТИП 1, 2, 3 ИСПОЛНЕНИЕ 1, 2, КЛАСС ТОЧНОСТИ 1, 2

ГОСТ 29227-91, ГОСТ 29228-91



тип 1
частичный
слив

тип 2
полный
слив

тип 3
универ-
сальный

Вместимость, мл	Цена деления, мл	L, мм
1	0,01	360
2	0,02	360
5	0,05	360
10	0,1	360
25	0,2	360

Пример обозначения: Пипетка градуированная 1-1-2-5 ГОСТ 29228-91

тип. исп. кл.точн. вмест.

ПИПЕТКИ С ОДНОЙ ОТМЕТКОЙ (ПИПЕТКА МОРА) ИСПОЛНЕНИЕ 1, 1А, 2, 2А

ГОСТ 29169-91

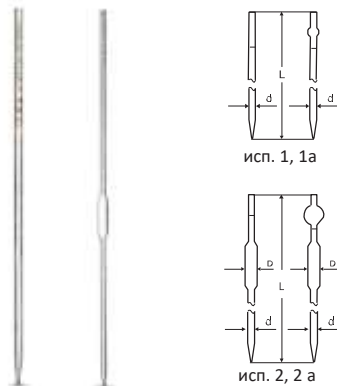

исп. 1, 1а

исп. 2, 2 а

Исполнение	Вместимость, мл	L, мм	d, мм	D, мм
1, 1а	1	280	6	-
	2	280	7	-
2, 2а	1	325	5	9
	2	325	5,5	9
	5	410	6,5	12
	10	450	6,5	16
	10,77	450	6,5	16
	20	520	7	22
	25	530	7	24
	50	560	7,5	30
100	600	8	38	
200	650	9	49	

Пример обозначения: пипетка с одной отметкой 2-2-5 ГОСТ 29169-91 исп.

кл.точн. вмест.

СПРИНЦОВКА



Спринцовка тип А
С мягким наконечником и носиком, предназначена для аспирации жидкости
Спринцовка тип Б
С твердым наконечником без носика, надевается на пипетку, используется для дозирования жидкости
Не использовать спринцовку для масел
Объем: 10 ± 3 мл



МЕРНЫЕ ИЗДЕЛИЯ

БЮРЕТКИ ТИП 1 (БЕЗ УСТАНОВЛЕННОГО ВРЕМЕНИ ОЖИДАНИЯ) 2-ГО КЛАССА ТОЧНОСТИ ГОСТ 29251-91; ГОСТ 29252-91

Предназначены для точного отмеривания небольших количеств жидкости и титрования

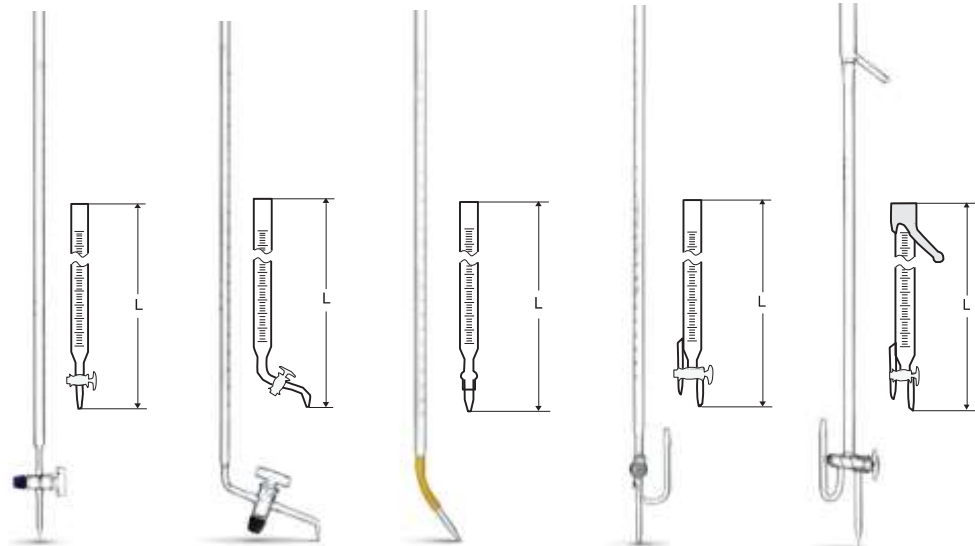

Исполнение 1
(с одноходовым краном)

Исполнение 2
(с боковым краном)

Исполнение 3
(без крана)

Исполнение 4
(с двухходовым краном)

Исполнение 5 (с
двухходовым краном и
автонулем)

Исполнение	Вместимость, мл	Цена деления, мл	L, мм
1, 2, 3	1	0,01	575
	2	0,01	650
	5	0,02	800
1, 2, 3, 4, 5	10	0,05	570
	25	0,1	620
	50	0,1	820
	100	0,2	870

Пример обозначения: Бюретка 1-1,2-5-0,01 ГОСТ 29251-91
тип. исп. кл. точн. вмест. ц.д.

ЗАЖИМ МОРА



Зажим Мора широко применяется для пережатия резиновых трубок, регулирования, приостановления и возобновления потока жидкостей при лабораторных исследованиях.

Длина: 75 мм
Материал: сталь, покрытая никелем
Пример обозначения: зажим Мора

ХОЛОДИЛЬНИКИ ХПТ, ХШ

ГОСТ 25336-82

Предназначены для обмена тепла двух потоков. Применяются для конденсации пара и охлаждения веществ

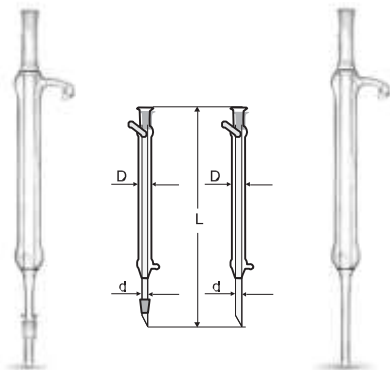

Тип / исполнение	L, мм	D, мм	d, мм	Конус ГОСТ 8682-93	
				кern	муфта
ХПТ-1 (рис. 1.1)	100	22	11	14/23	14/23
	200	22	11	14/23	14/23
	300	22	11	14/23	14/23
	400	27	14,5	14/23	14/23
ХПТ-3 (рис. 1.2)	200	22	11,5	-	14/23
	300	22	11,5	-	14/23
	400	27	14,5	-	14/23

Пример обозначения: Холодильник ХПТ-1-200-14/23 ХС ГОСТ 25336-82

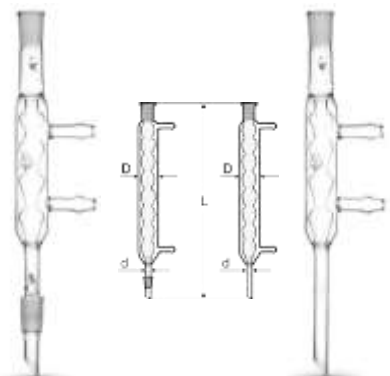

Тип / исполнение	L, мм	D, мм	число шаров	Конус ГОСТ 8682-93	
				кern	муфта
ХШ-1 (рис. 2.1)	100	22	4	14/23	14/23
	200	40	4	19/26	14/23
	300	40	6	29/32	14/23
	400	40	8	29/32	14/23
ХШ-3 (рис. 2.2)	200	40	4	-	14/23
	300	40	6	-	14/23
	400	40	8	-	14/23

Пример обозначения: Холодильник ХШ-1-200-19/26 ХС ГОСТ 25336-82

ДИСТИЛЛЯТОР ТО

чертеж АКГ. 5.883.001

Используется в лабораторных аппаратах для теплообмена двух потоков. Служит для охлаждения и конденсации паров жидкостей

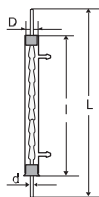

L, мм	l, мм	D, мм	d, мм
550	390	40	10

Пример обозначения: Дистиллятор



АППАРАТ АКОВ-10

чертеж АКГ.2.783.001 СК

Предназначен для количественного определения содержания воды в нефтяных, пищевых и других продуктах методом отгонки

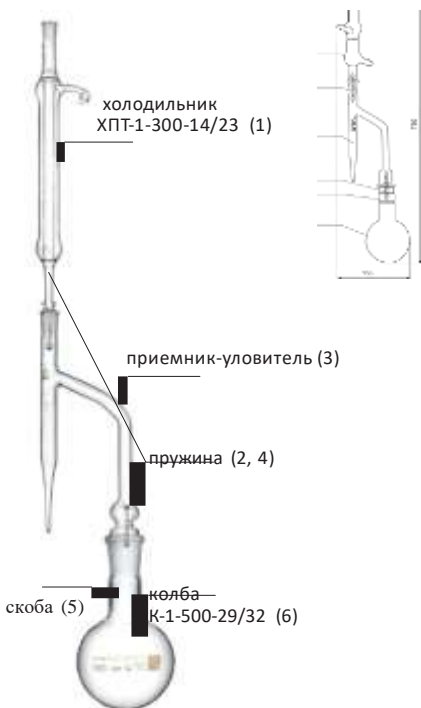

ПРИЕМНИК-УЛОВИТЕЛЬ К АППАРАТУ АКОВ-10

Применяется в химической, нефтяной, пищевой промышленности в составе аппарата АКОВ



		муфта		кern		мл	
						0-0,3	0,03
10	250	14/23	29/32			0,3-1	0,1
						1-10	0,2

Пример обозначения: Аппарат АКОВ-10



Приемник уловитель с поверкой

Пример обозначения: Приемник-уловитель 10

БЮРЕТКА СПЕЦИАЛЬНАЯ ДЛЯ ИЗМЕРЕНИЯ ОБЪЕМА ГАЗОВ БСГ

ТУ Украины 14307481.013-94

Предназначена для измерения объема газов при определении содержания двуокси углерода

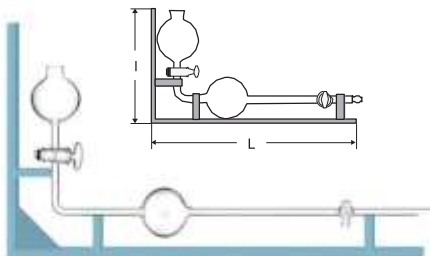

Вместимость, мл	Номинальная вместимость измерительной части, мл	Цена деления шкалы, мл	L, мм	l, мм
100	3	0,1	450	235

Пример обозначения: Бюретка БСГ



STANDARD
EXPERT IN STANDARDE

Instrumente GOST, termometre, higrometre,
instrumente pentru profesionisti, indicatoare
de presiune, echipamente de laborator, sigilii
sigilatoare, genti de incasare, safeu-pachete

S.R.L. "Alex Standard", Chisinau, str. Vasile Lupu 16 (Hotel Europa) tel.: (+373) 022592289, fax: (+373) 022595897
mob.: (+373) 79458282, (+373) 69914999. e-mail: alexstandard.md@gmail.com

ИЗМЕРИТЕЛЬНЫЙ АППАРАТ ДЛЯ АНАЛИЗА КИСЛОРОДА АК-М1

ТУ 25-11-1223-76

Предназначен для определения процентного содержания кислорода в техническом и медицинском кислороде и кислородосодержащих газовых смесях, а также при контроле производственного кислорода и при технологическом контроле работы воздухоразделительных установок

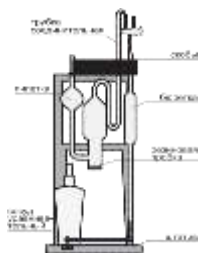

Диапазон шкалы, мл		Цена деления, мл	L, мм	l, мм
от 0 до 10		0,1	570	30
от 15 до 75		1		
Пример обозначения: Прибор к АК-М1				
H, мм	h, мм	D, мм	d, мм	d1, мм
302	135	68	50	20
Пример обозначения: Пипетки к АК-М1		от 0,05 до 0,2		
		0,05		

Пример обозначения: Измерительный аппарат для анализа кислорода АК-М1

ПИКНОМЕТРЫ ДЛЯ ГАЗОВ ТИП ПГ (РИС. 1), ДЛЯ ЖИДКОСТЕЙ ТИП ПЖ2 (РИС.2)

ГОСТ 22524-77

Применяются при определении плотности газов, либо жидкостей



ПЖ



ПГ

Наименование	Вместимость, мл	H, мм	D, мм	Конус ГОСТ 8682-93tt
пикнометр ПГ	100	100	66	-
пикнометр ПЖ	25	105	62	7/16, 10/19
	50	120	62	10/19
	100	140	62	10/19

Пример обозначения: Пикнометр ПГ-100 ГОСТ 22524-77, Пикнометр ПЖ2-100-КШ 10/19 ГОСТ 22524-77

СТЕКЛО ЛАМПОВОЕ К ПРИБОРУ ОС

чертеж АКГ. 5.955.001 СБ

Применяется для очистки и промывания газов



H, мм	h, мм	Конус ГОСТ Т 8682-93
175	150	22

Пример обозначения: Стекло к прибору ОС



ПРИБОРЫ ДОЗИРОВАНИЯ ЖИДКОСТИ

ТУ 3 Украины 14307481.011-94

Предназначены для дозирования серной кислоты, изоамилового спирта, при определении содержания жира в молоке и молочных продуктах



Прибор модификации 1 предназначен для дозирования серной кислоты комплектуется:
 - колба 500 мл (1 шт.)
 - дозатор 10 мл или 5 мл (3 шт.)

Прибор модификации 2 предназначен для дозирования изоамилового спирта комплектуется:
 - колба 300 мл (1 шт.)
 - дозатор 1 мл (3 шт.)

Пример обозначения: Пример обозначения: Прибор дозирования жидкости 1 мл

Модификация прибора	Вместимость, мл	L, мм	Допустимое отклонение объема дозы, мл	Конус ГОСТ 8682-93
1	5	110	± 0,15	19/26
	10	116	± 0,2	19/26
2	1	90	± 0,05	19/26

Пример обозначения: Дозатор к прибору дозирования жидкости

Модификация прибора	Вместимость, мл	H, мм	h, мм	D, мм	Допустимое отклонение по вместимости, мл	Конус ГОСТ 8682-93
1	500	248	98	100	± 5	19/26
2	300	238	87	90	± 3	19/26

Пример обозначения: Колба к прибору дозирования жидкости:

СКЛЯНКИ ДЛЯ ПРИБОРОВ ДОЗИРОВАНИЯ ЖИДКОСТИ

ГОСТ 6859-72 АКГ. 7. 350. 201

Склянки для приборов дозирования жидкости изготавливаются из термостойкого толстостенного стекла.



Исполнение	Вместимость, мл	Конус	Высота макс., мм
Исп. 1	300	19/26	145
Исп. 2	500		170



Склянки продаются отдельно без дозаторов или в комплекте с ним (по индивидуальному заказу). Изготавливается из стекла группы ТС

ПОПЛАВКИ БРОДИЛЬНЫЕ

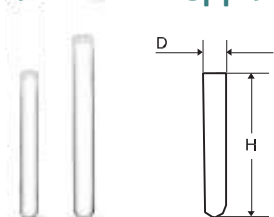

H, мм	D, мм
45	8
60	7
25	8
25	6

Пример обозначения: Поплавок бродильный 45-8

ПРИБОР ДЛЯ ОТБОРА ЖИДКОСТЕЙ ТИП 3 ИСПОЛНЕНИЕ 1

ГОСТ 6859-72

Предназначен для отбора летучих, агрессивных и ядовитых жидкостей

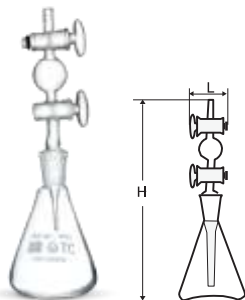

H, мм	L, мм
150	40

Пример обозначения: Прибор 3-1 ГОСТ 6859-72

ИЗДЕЛИЯ ДЛЯ ОПРЕДЕЛЕНИЯ ПРОБ ЗОЛОТА

Стекло ХС ГОСТ 21400-75



Составляющие: 1.Стеклопипетка
2.Цилиндр.
3.Пластмассовая основа

Пример обозначения: Прибор для определения мер золота

ПРИБОР ДЛЯ ОПРЕДЕЛЕНИЯ АКТИВНОСТИ УГЛЯ ПРИ АДСОРБЦИИ УКСУСНОЙ КИСЛОТЫ

чертеж АКГ. 2.840.008

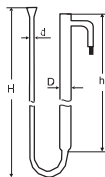
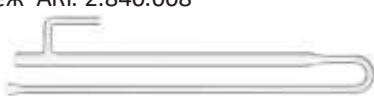

D, мм	d, мм	H, мм	h, мм
15	5	570	525

Пример обозначения:
Прибор для определения активности
угля по адсорбции уксусной кислоты

ПРИБОР ДЛЯ ОПРЕДЕЛЕНИЯ ЛЕТУЧИХ КИСЛОТ

чертеж АКГ. 2.849.002

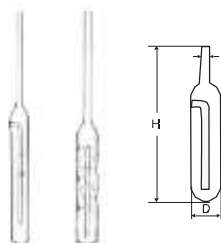

Наименование	H, мм	D, мм	d, мм
Прибор для определения летучих кислот	250	28	9
Прибор для определения летучих кислот с углублениями	300	30	6

Пример обозначения: Прибор для определения летучих кислот



ПОГЛОТИТЕЛИ ЗАЙЦЕВА, КИСЕЛЕВА, РИХТЕРА

чертеж АКГ.5.886.017, чертеж АКГ.5.886.018, чертеж АКГ.5.886.027

Применяются для поглощения и очистки различных веществ в лабораторных приборах и аппаратах

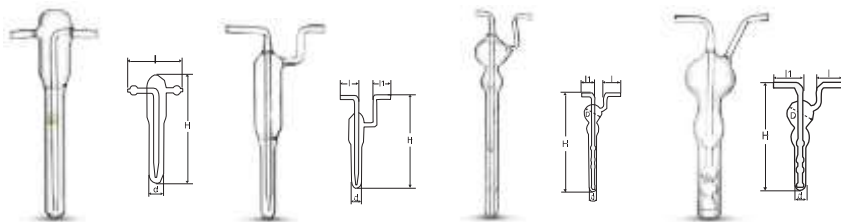

Поглотитель	Рис.	H, мм	l, мм	l ₁ , мм	D, мм	d, мм
Зайцева	1	180	80	-	-	17
Киселева	2	137	20	30	-	12
Рихтера (малый)	3	170	13	13	29	11,5
Рихтера (скоросной)	4	182	31	34	41	21,5

Пример обозначения: Поглотитель Зайцева

КАПЛЕУЛОВИТЕЛИ

ГОСТ 25336-82

Тип КП-14/23

Тип КО-14/23-60 (с отводной трубкой под углом 60°)

Тип КО-14/23-100 (с отводной трубкой под углом 100°)

Тип КО-60 (с отводной трубкой под углом 60°)

Тип КО-100 (с отводной трубкой под углом 100°)

Предназначены для улавливания капель, уносимых парами кипящей жидкости, а также для улавливания воды при определении ее содержания с помощью различных приборов

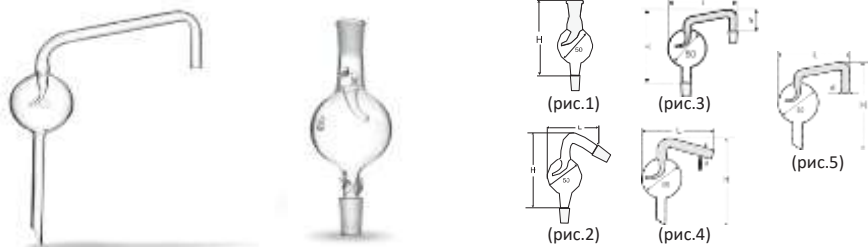

Тип	H, мм	h, мм	Конус ГОСТ 8662-70	d, мм	L, мм
КП-14/23 (рис.1)	105	-	14/23	-	-
КО-14/23—60 (рис.2)	105	-	14/23	-	50
КО-14/23—100 (рис.3)	133	45	14/23	-	136
КО-60 (рис.4)	160	-	-	10	115
КО-100 (рис.5)	170	45	-	10	170

Пример обозначения: Каплеуловители изготавливаются из стекла группы ХС

Пример обозначения: Каплеуловитель КП-14/23 ХС ГОСТ 25336-82

Каплеуловитель КО-14/23-60 ХС ГОСТ 25336-82

Каплеуловитель КО-60 ХС ГОСТ 25336-82



STANDARD
EXPERT IN STANDARDE

Instrumente GOST, termometre, higrometre,
instrumente pentru profesionisti, indicatoare
de presiune, echipamente de laborator, sigilii
sigilatoare, genti de Incasare, safeu-pachete

АПАТЫ

РЕОМЕТР ТИП РДС (С ДИАФРАГМОЙ)

ТУ 3 Украины 14307481.002-92

Предназначен для точного дозирования газа, пропускаемого через реакционный сосуд или поглотительную систему

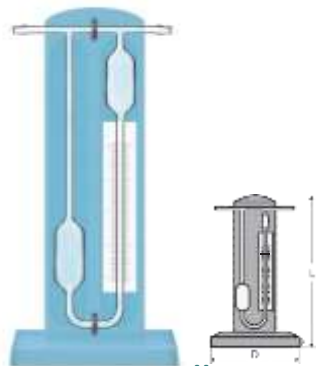

Диапазон измерения, л/мин	Цена деления, л/мин	H, мм	D, мм
0-4	0,1	412	172
0-6	0,1	412	172
0-10	0,2	412	172

Пример обозначения: Реометр РДС-4

НЕФТЕОТСТОЙНИК СИСТЕМЫ ЛЫСЕНКО

чертеж АКГ. 2.284.063

Предназначен для определения содержания смолистых веществ в нефтепродуктах, воды и механических примесей в нефти, а также песка в глинистых растворах

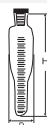

Вместимость, мл	H, мм	D, мм	Пределы измерений, мл	Цена деления, мл
500	490	54	0-7	0,1
			7-10	0,5
			10-20	1,0
			20-50	5,0
			50-100	10,0
			100-500	25,0

Пример обозначения: Нефтеотстойник-500



Изготавливается из стекла группы ХС

СКЛЯНКА ТИП СВТ (С ВПЯННОЙ ТРУБКОЙ)

ГОСТ 25336-82

Применяется для очистки и промывания газов

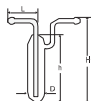

H, мм	h, мм	D, мм	L, мм
175	150	22	30

Пример обозначения: Склянка СВТ ГОСТ 25336-82



СОЕДИНИТЕЛЬНЫЕ ЭЛЕМЕНТЫ

ГОСТ 25336-82

Применяются для стеклянных лабораторных приборов и аппаратов

КРАНЫ СОЕДИНИТЕЛЬНЫЕ

ГОСТ 7995-80

Тип К1Х-1 (одноходовые)

Тип К3Х-1 (трехходовые)

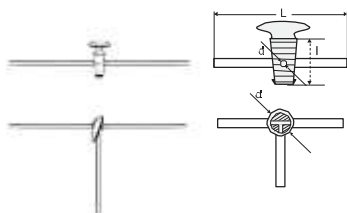

Тип	Номинальный диаметр, d мм	L, мм	l, мм
К1Х-1 (рис.1)	2,5	215	32
	4,0	265	40
	6,3	265	44
К3Х-1 (рис.2)	1,6	215	32
	2,5	215	40
	4,0	265	44

Пример обозначения: Кран К1Х-1-25-1,6 ГОСТ 7995-80

КРАНЫ СТЕКЛЯННЫЕ СПУСКНЫЕ

ТУ 25-11-11-38-75

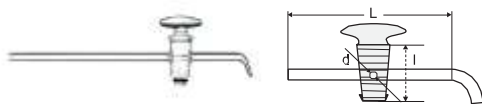

Номинальный диаметр, d мм	L, мм	l, мм
2,5	215	32
4,0	265	40
6,0	265	44

Пример обозначения: Кран стеклянный спускной 2,5-32

ТРУБКИ СОЕДИНИТЕЛЬНЫЕ ТС-П, ТС-Т

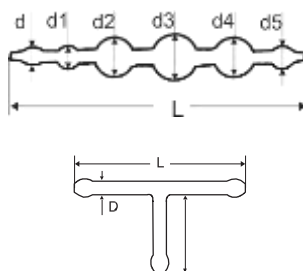
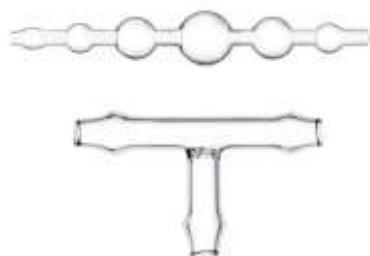

Трубки тип ТС-П:

L, мм	d, мм	d1, мм	d2, мм	d3, мм	d4, мм	d5, мм
110	6	10	14	17	14	10

Трубки тип ТС-Т:

D, мм	L, мм	l, мм
6	50	25
10	75	40
15	100	50

Пример обозначения: Трубка ТС-П ГОСТ 25336-82

ТРУБКИ ХЛОРКАЛЬЦИЕВЫЕ ТХ-П, ТХ-У

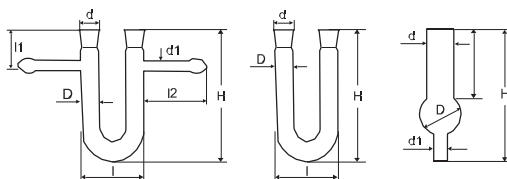

Трубки тип ТХ-П исполнение 1:

Н, мм	D, мм	d, мм	d1, мм	l, мм
85	13	8	5	35
100	17	12	5	45
120	25	17	6	60
150	30	22	7	60

Трубки тип ТХ-У исполнение 1, ТХ-У исполнение 2:

Н, мм	D, мм	d, мм	d1, мм	l, мм	l1, мм	l2, мм
60	9	7,5	5	30	25	15
100	13	10	5	30	25	30
150	17	14,5	6	40	30	30
200	22	18,8	8	50	35	30

Пример обозначения: Трубка ТХ-П-1-13 ГОСТ 25336-82

Трубка ТХ-У-1-60 ГОСТ 25336-82

ИЗГИБ ТИП И<75° 2К



Взаимозаменяемый кern (А)	Взаимозаменяемый кern (В)	L (мм)	L1 (мм)
14/23	14/23	14/23	90
19/26	14/23	55	60
29/32	14/23	70	85
29/32	29/32	75	75

Пример обозначения: Изгиб И<75° 2К – 19/26 – 14/23 ТС

КЕРН ТИП КПО



Взаимозаменяемый кern (А)	D ± 1 (мм)	H ± 3 (мм)	h ± 2 (мм)
14/23	6	51	35
29/32	10	67	50
45/40	15	89	60

Пример обозначения: Kern КПО – 14/23 ТС

МУФТА ТИП МПО



14/23	6	75	35
29/32	10	100	50
45/40	15	130	60

Пример обозначения: Муфта МПО – 14/23 ТС



АЛОНЖ 105° ТИП АИ



Взаимозаменяемая муфта (А)	D ± 1 (мм)	h±2 (мм)
14/23	50	60
29/32	60	75
19/26	67	75
29/32	75	100

Пример обозначения: Алонж АИ – 19/26 -60 ТС

АЛОНЖ 105° ТИП АИО



Взаимозаменяемая муфта (А)	Взаимозаменяемый керн (В)	L (мм)	L1 (мм)	D ± 1 (мм)
14/23	14/23	50	50	6
19/26	14/23	50	50	9
29/32	14/23	50	65	9
29/32	19/26	65	65	9
29/32	29/32	75	65	9

Пример обозначения: Алонж АИО – 19/26 – 14/23 - 60 ТС

ПЕРЕХОД П 1-1

Используется для сборки различных лабораторных приборов, аппаратов и установок



Взаимозаменяемый керн (А)	Взаимозаменяемая муфта (В)	H±2 (мм)
19/26	14/23	40
29/32	14/23	40
24/29	19/26	45
29/32	19/26	45
45/40	29/32	60
60/46	29/32	65

Пример обозначения: Переход П-1-14/23 – 12/21 ТС

ПЕРЕХОД П 1-2



Взаимозаменяемый керн (А)	Взаимозаменяемая муфта (В)	H±3 (мм)
14/23	19/26	45
14/23	29/32	70
19/26	29/32	70
29/32	45/40	85

Пример обозначения: Переход П-1-2-14/23 – 19/26 ХС

ПЕРЕХОД П 10

Используется для сборки различных лабораторных приборов, аппаратов и установок



Взаимозаменяемый керн (А)	Взаимозаменяемая муфта (В)	H±3 (мм)
14/23	19/26	45

СОЕДИНИТЕЛЬНЫЕ ЭЛЕМЕНТЫ

14/23	29/32	70
19/26	29/32	70

Пример обозначения: Переход П 10-19/26 – 14/23 ТС



STANDARD
EXPERT IN STANDARDE

Instrumente GOST, termometre, higrometre,
Instrumente pentru profesioniști, indicatoare
de presiune, echipamente de laborator, sigilii
sigilatoare, genti de incasare, safeu-pachete

S.R.L "Alex Standard", Chisinau, str. Vasile Lupu 16 (Hotel Europa) tel.: (+373) 022592289, fax: (+373) 022595897
mob.: (+373) 79458282, (+373) 69914999. e-mail: alexstandard.md@gmail.com

ПЕРЕХОД П2П

Используется для сборки различных лабораторных приборов, аппаратов и установок



Взаимозаменяемый керн (А)	Взаимозаменяемая муфта (В)	Взаимозаменяемая муфта (В1)	Н±2 (мм)	Н (мм)	Z (мм)
19/26	14/23	14/23	90	60	
19/26	14/23	19/26	100	60	
Пример обозначения: : Переход П2П – 19/26 – 19/26 -14/23 ТС					
ИЗГИБ ТИП И<75° КМ, И<90° КМ, И<105° КМ					
α ± 1°	Взаимозаменяемая муфта (А)	Взаимозаменяемая муфта (В)	L (мм)	L1 (мм)	
75	19/26	14/23	100	40	60
75	19/26	29/32	105	55	65
90	14/23	14/23	90	40	60
90	14/23	29/32	100	55	60
105	19/26	14/23	105	40	65
105	29/32	14/23	105	55	65
105	29/32	19/26	110	45	70
105	29/32	29/32	125	45	85

Пример обозначения: : Изгиб И<75° КМ – 14/23 – 14/23 ТС

СТЕКЛОТРУБКИ

Изготавливается из стекла группы ХС и ТС различных диаметров



Пример обозначения: Стеклотрубка ХС 1м



КАМЕРЫ ГОРЯЕВА

ТУ У 33.1-14307481-045:2008

Свидетельство о регистрации в Государственном реестре Минздрава Украины № 8185/2008

Применяются при подсчете форменных элементов крови при лабораторных исследованиях в химических, биологических и медицинских лабораториях

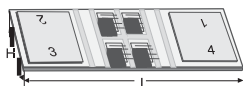

Камера Горяева: L=76 мм, H=25 мм; номинальный размер стороны счетной сетки - 3 мм; площадь сетки - 9 мм²; номинальный размер глубины камеры - 0,1 мм

Пример обозначения: Камера Горяева двухсеточная

СТЕКЛА ПОКРОВНЫЕ

ТУ У 33.4-14307481-041:2007

Применяются для проведения микроаналитических исследований в лабораториях стекло

покровное к камере Горяева



Наименование	Код	l, мм	h, мм	Толщина, мм
стекло покровное к камере Горяева	-	34	20	0,5-0,6
стекло покровное	7201	18	18	0,13-0,17
		20	20	
		22	22	
		24	24	
		24	50	

Пример обозначения: Покровное стекло 18x18



Упаковка 100 шт.

СТЕКЛА ПРЕДМЕТНЫЕ

ТУ У 33.4-14307481-041:2007

Применяются для проведения микроаналитических исследований в клинично-диагностических, санитарно-гигиенических, пищевых и других лабораториях

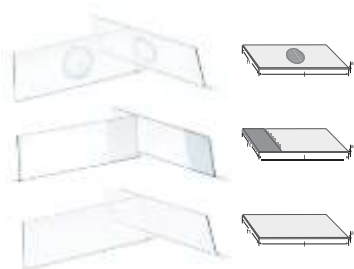

Код	Наименование	Размер, мм		Толщина, мм
		h ± 1	l ± 1	
7101 (рис. 1)	предметные стекла со шлифованными краями	26	76	1
7102 (рис. 2)	предметные стекла без шлифованных краёв	26	76	1
7105 (рис. 4)	предметные стекла со шлифованными краями и с полем для записи	26	76	1



Упаковка 50 шт.

Пример обозначения: Предметное стекло со шлифованным краем 26x76



STANDARD
EXPERT IN STANDARDE

Instrumente GOST, termometre, higrometre,
instrumente pentru profesionisti, indicatoare
de presiune, echipamente de laborator, sigilii
sigilatoare, genti de incalzare, safeu-pachete

СПИРТОВКА СЛ-2 С ФЕНОПЛАСТОВЫМ КОЛПАЧКОМ И ПОДСТАВКОЙ ГОСТ 25336-82

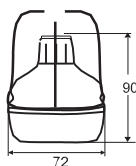

Номинальная вместимость - 100 мл.



Стеклонная колба спиртовки комплектуется металлическим держателем, втулкой, фитилем и фенопластовым колпачком.

БОКСЫ ПЛАСТИКОВЫЕ ДЛЯ ПРЕДМЕТНЫХ СТЕКОЛ



Код	Количество, шт
P-025	для 25
P-050	для 50
P-100	для 100

Пример обозначения: Бокс пластиковый

КЮВЕТЫ СТЕКЛЯННЫЕ ОПТИЧЕСКИЕ (для КФК)

ТУ У 33.4-14307481-51:2010

Кюветы оптические предназначены для измерения оптической плотности растворов в фотометрах, спектрофотометрах, колориметрах, флуориметрах, микроколориметрах, гемоглобинометрах и других приборах с помощью которых измеряют оптические плотности окрашенных растворов исследуемых веществ в спектральном диапазоне поглощения веществ.



Наименование	Длина оптического пути, мм	Габаритные размеры, мм	Внутренние размеры, мм
Кювета 1мм	1	7x24x40	1x18x37
Кювета 3мм	3	9x24x40	3x18x37
Кювета 5мм	5	11x24x40	5x18x37
Кювета 10мм	10	16x24x40	10x18x37
Кювета 20мм	20	26x24x40	20x18x37
Кювета 30мм	30	36x24x40	30x18x37
Кювета 50мм	50	56x24x40	50x18x37
Кювета 10x10мм	10x10	12.5x12.5x45	10x10x43.75
Кювета 10x5мм	10x5	7.5x12.5x45	5x10x43.75
Кювета 100мм	100	10.6x24x40	10.0x18x37

Пример обозначения: Кювета 3 ТУ У 33.4-14307481-51:2010



СОЕДИНИТЕЛЬНЫЕ ЭЛЕМЕНТЫ

ЧАСЫ ПЕСОЧНЫЕ ЛАБОРАТОРНЫЕ ТИП 2

ТУ 33.5-14307481-030-2004

Применяются для измерения интервалов времени в минутах



Время, мин	Исполнение	H, мм	D, мм
1	1	108	47
2	2	108	47
3	3	108	47
5	4	108	47
10	5	113	49
15	6	163	49
20	7	178	49

Предел допускаемой погрешности не более 10%

Пример обозначения: Часы песочные 2-1-1 мин

ЧАШКА ПЕТРИ БИОЛОГИЧЕСКАЯ НИЗКАЯ

Чашка Петри состоит из основания и крышки и предназначена для культивирования микроорганизмов на плотных и питательных средах при медико-биологических исследованиях.



Наружный диаметр крышки: 110 мм
Высота крышки: 17 мм
Наружный диаметр основания: 100 мм
Высота основания: 20 мм
Упаковка: 36 шт
Материал: нейтральное стекло
Выдерживает химические и термические режимы стерилизации.

ЧАШКА КОНВЕЯ

Используется для определения общего азота и щелочногидролизуемого азота по Корнфилду.



Исполнение 1 с одной перегородкой во внешней камере



Исполнение 2 с двумя перегородками во внешней камере

СТЕКЛО «ЧАСОВОЕ»

ТУ У 33.1-14307481-041:2007

Предназначено для микроанализа, выпаривания, взвешивания и других лабораторных операций.



Диаметр стекла, мм	Толщина стекла, мм
35, 40, 45, 50	2
60, 70, 75, 80	
90, 100, 120	
125, 150, 160	
180, 200, 220	

Пример обозначения: Стекло часовое 45 АКГ.8.640.019

СОЕДИНИТЕЛЬНЫЕ ЭЛЕМЕНТЫ

ЛАБОРАТОРНЫЕ ИЗДЕЛИЯ ИЗ ПЛАСТИКА

МЕНЗУРКА С РУЧКОЙ

Мензурка с ручкой и рельефной градуировкой предназначена для отмеривания объема и отстаивания жидкости



Вместимость, мл	Цена деления шкалы, мл
250	50
500	50
1000	50
2000	100

Пример обозначения: Мензурка 250 мл (ПП) с ручкой

СТАКАН СО ШКАЛОЙ

Стаканчик со шкалой применяется для отмеривания разных веществ (жидких, сыпучих и т. д.)



Вместимость, мл	Цена деления шкалы, мл
50	5
100	5
250	50
500	25
1000	50

Пример обозначения: Стакан Н - 250 мл (ПП) со шкалой

ЦИЛИНДР

Цилиндр с носиком и рельефной градуировкой на восьмигранном основании применяется для отмеривания разных веществ (жидких, сыпучих и т. д.)



Вместимость, мл	Цена деления шкалы, мл
50	1
100	1
250	5

Пример обозначения: Цилиндр 100 мл (ПП) со шкалой



БАНКА ДЛЯ ПРОМЫВАНИЯ

Банка применяется для промывания разных различных соединений и жидкостей в лабораториях.



Вместимость: 250мл, 500 мл.
Материал: полипропилен

ВОРОНКА ЛАБОРАТОРНАЯ

Воронки применяются для переливания и фильтрации жидкостей



Диаметр: 90 мм
Материал: полипропилен

КЮВЕТА ПЛАСТИКОВАЯ

Кюветы используются для исследования жидких образцов в видимой области спектра



Длина оптического пути, мм	Габаритные размеры, мм	Внутренние размеры, мм	Объем, мм
10	12,5x12,5x45	10x10x45	4,5

ЧАШКА ПЕТРИ ПЛАСТИКОВАЯ



Диаметр: 90 мм
Высота: 15 мм
Имеет 3 вентиляционных ребра
Материал: полистирол
Стерильная

Пример обозначения: Чашка Петри пластиковая 90x15 стерильный пластик



STANDARD
EXPERT IN STANDARDE

Instrumente GOST, termometre, higrometre,
Instrumente pentru profesionisti, indicatoare
de presiune, echipamente de laborator, sigilii
sigilatoare, genti de incalzire, safeu-pachete

МИКРОПРОБИРКА КОНИЧЕСКАЯ ТИПА ЭППЕНДОРФ

Применяется для хранения, замораживания и транспортировки биологических материалов, крови, жидкостей, реактивов и их производных.



Объем, мл	Цена деления шкалы, мл
0,5	0,5
1,5	0,5
2	0,5



Изготовлены из полипропилена, градуированные, имеют матовое поле для записи

МИКРОПРОБИРКА ТИПА ЭППЕНДОРФ

Микропробирка используется для хранения, замораживания и транспортировки биологических материалов, жидкостей, и реактивов. Микропробирка имеет уплотнительное кольцо для более плотного навинчивания



Объем, мл	Н, мм	Материал
1,5	46	Полипропилен

ПРОБИРКИ ПЛАСТИКОВЫЕ

Пробирки пластиковые используются для проведения исследований в лабораториях.



Изготавливаются из полистирола (ПС) или полипропилена (ПП)



Наименование	Вместимость, мл	D, мм	H, мм
Пробирка цилиндрическая	5	12	75
Пробирка цилиндрическая	10	16	100
Пробирка центрифужная	10	16	100



STANDARD
EXPERT IN STANDARDE

Instrumente GOST, termometre, higrometre,
Instrumente pentru profesionisti, indicatoare
de presiune, echipamente de laborator, sigilii
siglatoare, genti de incalzire, safeu-pachete

ПИПЕТКА ПАСТЕРА

Пипетки Пастера применяются для переноса, дозирования, хранения и транспортировки разных образцов



Материал: Полиэтилен (ПЭ)
Объем: 1м, 3мл
Стерильность: стерильные/нестерильные
Упаковка: 500 шт

АППЛИКАТОРЫ, ТРАНСПОРТНЫЕ ПРОБИРКИ

Аппликаторы используются для забора биологического материала.
Транспортные пробирки состоят из аппликатора и защитной пробирки



Материал аппликатора: дерево, пластик
Длина аппликатора: 15 см
Наполнение: без наполнителя, Amies, Amies с углем
Упаковка: 100 шт

ЕМКОСТИ ДЛЯ БИОЛОГИЧЕСКИХ ОБРАЗЦОВ

Емкости применяются для забора биологического материала (кала, мочи и др.) Емкость имеет матовое поле для записи и градуировку.



Наименование	Объем, мл	Стерильность
Емкость для мочи	60	Стерильная/ нестерильная
Емкость для мочи	120	Стерильная/ нестерильная
Емкость для кала	30	Стерильная/ нестерильная



STANDARD
EXPERT IN STANDARDE

Instrumente GOST, termometre, higrometre,
instrumente pentru profesionisti, indicatoare
de presiune, echipamente de laborator, sigilii
sigilatoare, genti de Incasare, safeu-pachete

ФАРФОРОВАЯ ПОСУДА КРУЖКИ ФАРФОРОВЫЕ С РУЧКОЙ

Кружки фарфоровые с ручкой и носиком применяются для хранения и смешивания химически активных жидкостей также для нагревания при температуре не выше 300°C



Наименование	Номинальная вместимость, мл	D, мм	H, мм
Кружка № 1	250	65	115
Кружка № 2	500	85	135
Кружка № 3	1000	105	170

Пример обозначения: Кружка фарфоровая с ручкой №1 (250 мл)

СТУПКА С ПЕСТОМ

Применяются в лабораториях для измельчения твердых веществ и для тщательного перемешивания веществ. Для более эффективного растирания внутренняя поверхность ступки остается шероховатой и не покрывается глазурью.



Наименование	D, мм	h, мм	H, мм
Ступка № 1	50	30	35
Ступка № 2	70	35	40
Ступка № 3	90	40	45
Ступка № 4	110	45	50
Ступка № 5	140	60	70
Ступка № 6	180	80	90

Пример обозначения: Ступка фарфоровая №2 (70мм)

Наименование	H, мм	D, мм
Пест № 1	90	22
Пест № 2	120	34
Пест № 3	170	43
Пест № 4	210	57

Пример обозначения: Пестик № 1, 90 мм

СТАКАН ФАРФОРОВЫЙ

Применяются для различных химических работ: перемешивания, нагревания на водяной и песочной бане, на газовой горелке через асбестовую сетку. Стакан покрыт глазурью за исключением верхней кромки и внешней стороны дна.



Наименование	D, мм	h, мм	H, мм
Стакан № 1	25	35	40
Стакан № 2	50	35	70
Стакан № 3	150	50	90
Стакан № 4	250	60	110
Стакан № 5	400	75	120
Стакан № 6	600	85	135
Стакан № 7	1000	100	170

Пример обозначения: Стакан фарфоровый №2 (50 мл)

ΦΑΡΦΟΡ



STANDARD
EXPERT IN STANDARDE

Instrumente GOST, termometre, higrometre,
Instrumente pentru profesioniști, indicatoare
de presiune, echipamente de laborator, sigilii
siglatoare, genti de incasare, safeu-pachete

S.R.L "Alex Standard", Chisinau, str. Vasile Lupu 16 (Hotel Europa) tel.:(+373)022592289, fax:(+373)022595897
mob.:(+373)79458282,(+373)69914999.e-mail:alexstandard.md@gmail.com

ПОСУДА ИЗ

ЧАША ВЫПАРИТЕЛЬНАЯ

Чаши выпарительные предназначены для выпаривания растворов солей, суспензий и высушивания образцов. Внутренняя и наружная поверхность чаши покрыта глазурью.



Наименование	Номинальная вместимость, мл	D, мм	H, мм
Чаша №1	25	62	25
Чаша №2	50	77	30
Чаша №3	100	97	35
Чаша №4	150	107	40
Чаша №5	250	123	50

Пример обозначения: Выпарительная чаша №2 (50 мл)

ТИГЛИ ВЫСОКИЕ

Тигли фарфоровые применяются в лабораториях для аналитических работ и служат, в основном, для высушивания, сжигания или прокаливания различных веществ и осадков. Тигель универсален, поэтому подойдет для проведения самых различных исследовательских или аналитических работ.



Наименование	Номинальная вместимость, мл	D, мм	H, мм
Тигль № 1	3	20	25
Тигль № 2	8	25	32
Тигль № 3	18	35	43
Тигль № 4	35	45	55
Тигль № 5	90	55	70

Пример обозначения: Тигель фарфоровый В-8 мл (№2)

ТИГЛИ НИЗКИЕ



Наименование	Номинальная вместимость, мл	D, мм	H, мм
Тигль № 2	5	25	19
Тигль № 3	10	35	26
Тигль № 4	25	45	35
Тигль № 5	50	55	42
Тигль № 6	100	75	57

Пример обозначения: Тигель фарфоровый Н-25 мл (№4)



Тигли могут комплектоваться крышкой

ЛОДОЧКИ ДЛЯ СЖИГАНИЯ

Предназначены для проведения различных аналитических работ, например при определении содержания углерода в различных типах стали. Емкость для сжигания органических веществ, выполненная из термостойкого фарфора. Длина лодочки составляет 85 мм, ширина 14 мм, а высота боковых стенок – 10 мм.



Пример обозначения: Лодочка ЛС-2

АРЕОМЕТРЫ

АРЕОМЕТРЫ ИЗГОТАВЛИВАЮТСЯ ПО ДСТУ ГОСТ 18481:2009

АРЕОМЕТРЫ ДЛЯ КИСЛОТ АК

Используются для измерения плотности кислот.



Межповерочный интервал всех ареометров 5 лет.

Наименование	Диапазон измерения плотности, кг/м ³	Цена деления шкалы, кг/м ³	Длина, мм
АК-1	1560...1580	0,2	265
	1580...1600		
	1600...1620		
АК-2	1530...1630	1	290

Показания отсчитывают по верхнему краю мениска.

Пример обозначения: Ареометр АК-1 1560-1580



АРЕОМЕТРЫ ДЛЯ СПИРТА АСП, АСП-Т

Используются для измерения объемной концентрации этилового спирта в водных растворах.

Наименование	Диапазон измерения объемной доли, %	Цена деления шкалы, %	Диапазон измерения температуры, °С	Цена деления шкалы термометра, °С	Длина, мм
АСП-1	0...10, 10...20, 20...30, 30...40, 40...50, 50...60, 60...70, 70...80, 80...90, 90...100, 95...105	0,1	-	-	350
АСП-2	11...16, 16...21, 21...26, 26...31, 31...36, 36...41, 41...46, 46...51, 51...56, 56...61, 61...66, 66...71, 71...76, 76...81, 81...86, 86...91, 91...96, 96...101		-	-	260
АСП-3	0...40, 40...70, 70...100	1	-	-	220
АСПТ	0...60, 60...100		-25...+35	1	380

Показания отсчитывают по нижнему краю мениска.

Пример обозначения: Ареометр АСП-1 0-10



STANDARD
EXPERT IN STANDARDE

Instrumente GOST, termometre, higrometre,
Instrumente pentru profesionisti, Indicatori
de presiune, echipamente de laborator, sigilii
sigilatoare, genti de incasare, safeu-pachete

АРЕОМЕТРЫ ДЛЯ НЕФТИ И НЕФТЕПРОДУКТОВ АН, АНТ

градуированные при 15 °С, 20 °С

Используются для измерения плотности нефти и нефтепродуктов.

Наименование	Диапазон измерения плотности, кг/м ³	Цена деления шкалы, кг/м ³	Диапазон измерения температуры, °С	Цена деления шкалы термометра,	Длина, мм
АН	650...680, 680...710, 710...740, 740...770, 770...800, 800...830, 830...860, 860...890, 890...920, 920...950, 950...980, 980...1010, 1010...1040, 1040...1070	0,5	-	-	300
АНТ-1	650...710, 710...770, 770...830, 830...890, 890...950, 950...1010, 1010...1070	0,5	-20...+45	1	500
АНТ-2	670...750, 750...830, 830...910, 910...990, 990...1070	1	-20...+35	1	300

Показания отсчитывают по нижнему краю мениска.

Пример обозначения: Ареометр АН 650-680.



АРЕОМЕТРЫ ДЛЯ САХАРА АС, АСТ

Используются для измерения массовой доли сахара в водных растворах.

Наименование	Диапазон измерения массовой доли, %	Цена деления шкалы, %	Диапазон измерения температуры, °С	Цена деления шкалы термометра, °С	Длина, мм
АС-2	0...10, 10...20	0,2	-	-	220
АС-3	0...10, 10...20	0,5	-	-	165
	0...25, 25...50, 50...75				300
АСТ-1	0...8, 8...16, 16...24	0,05	0...+40	1	450
АСТ-2	0...10, 5...15, 10...20, 15...25, 20...30, 30...40, 40...50, 50...60, 60...70	0,1	0...+40	1	400

Показания считывают по верхнему краю мениска.

Пример обозначения: АС-2 0-10, АСТ-1 0-8



STANDARD
EXPERT IN STANDARDE

Instrumente GOST, termometre, higrometre,
Instrumente pentru profesionisti, Indicatoare
de presiune, echipamente de laborator, sigilii
siglatoare, genti de incalzire, safeu-pachete

АРЕОМЕТРЫ ОБЩЕГО НАЗНАЧЕНИЯ АОН

Используются для измерения плотности жидкостей и концентрации компонентов в растворах.

Наименование	Диапазон измерения плотности, кг/м ³	Цена деления шкалы, кг/м ³	Длина, мм
АОН-1	700...760, 760...820, 820...880, 880...940, 940...1000, 1000...1060, 1060...1120, 1120...1180, 1180...1240, 1240...1300, 1300...1360, 1360...1420, 1420...1480, 1480...1540, 1540...1600, 1600...1660, 1660...1720, 1720...1780, 1780...1840	1	170
АОН-1 (набор 19 шт.)	от 700 до 1840 включительно	1	170
АОН-2	1000...1080, 1080...1160, 1160...1240, 1240...1320, 1320...1400, 1400...1480, 1480...1570, 1570...1660, 1660...1750, 1750...1840	1	305
АОН-3	1000...1400	10	300
	1300...1800	20	
АОН-4	700...1000	5	320
	1000...1500	10	
	1500...1800	20	
АОН-5	650...720, 720...790, 790...860, 860...930, 930...1000, 1000...1070, 1070...1140, 1140...1210, 1210...1280, 1280...1350, 1350...1420, 1420...1490, 1490...1560, 1560...1630, 1630...1700, 1700...1770, 1770...1840	0,5	480

Показания отсчитывают по нижнему краю мениска.

Пример обозначения: Ареометр АОН-1 700-760



АРЕОМЕТРЫ ДЛЯ МОЛОКА АМ, АМТ

Используются для измерения плотности цельного и обезжиренного молока, пахты, сыворотки.

Наименование	Диапазон измерения плотности, кг/м ³	Цена деления шкалы, кг/м ³	Диапазон измерения температуры, °С	Цена деления шкалы, °С	Длина, мм
АМТ	1015...1040	1	0...+35	1	330
АМ	1020...1040	0,5	-	-	350

Показания отсчитывают по верхнему краю мениска.

Пример обозначения: Ареометр АМТ 1015-1040



АРЕОМЕТР-ГИДРОМЕТР С ТЕРМОМЕТРОМ АЭГ

Используется для измерения концентрации этиленгликоля.

Диапазон измерения концентрации, %	Цена деления шкалы, %	Диапазон измерения температуры, °С	Цена деления шкалы термометра, °С	Длина, мм
20...100	2	-20...+40	2	270

Показания отсчитывают по нижнему краю мениска.

Пример обозначения: Ареометр АЭГ 20-100



АРЕОМЕТР ДЛЯ ГРУНТА АГ

Используется для определения гранулометрического состава глинистых грунтов.

Диапазон измерения плотности, кг/м ³	Цена деления шкалы, %	Длина, мм
995...1030	1	405

Показания отсчитывают по верхнему краю мениска.

Пример обозначения: Ареометр АГ 995-1030



АРЕОМЕТР ДЛЯ УРИНЫ АУ

Используются для измерения плотности урины.

Наименование	Диапазон измерения плотности, кг/м ³	Цена деления шкалы, кг/м ³	Длина, мм
АУ	1000...1050	1	160

Показания отсчитывают по нижнему краю мениска.

Пример обозначения: Ареометр АУ 1000-1050



АРЕОМЕТР ДЛЯ ЭЛЕКТРОЛИТА АЭ-1

Используется для измерения плотности электролита.

Наименование	Диапазон измерения плотности, кг/м ³	Цена деления шкалы, кг/м ³	Длина, мм
АЭ-1	1100...1300	10	115
	1200...1400		

Показания отсчитывают по нижнему краю мениска.

Пример обозначения: Ареометр АЭ-1 1100-1300



STANDARD
EXPERT IN STANDARDE

Instrumente GOST, termometre, higrometre,
Instrumente pentru profesionisti, Indicatori
de presiune, echipamente de laborator, sigilii
sigilatoare, genti de incasare, safeu-pachete

ГИГРОМЕТРЫ ПСИХРОМЕТРИЧЕСКИЕ ВИТ

ТУ 3 Украины 14307481.001-92

ИНДИКАТОРЫ ВЛАЖНОСТИ ИВТ, ПБУ

чертеж АКГ.2.844.005

Применяются для измерения относительной влажности воздуха и температуры.



Гигрометры ВИТ-1 и ВИТ-2 имеют межповерочный интервал 2 года.



ВИТ-1



ВИТ-2



ПБУ



ИВТ

Тип	Диапазон измерения температуры сухого термометра, °C	Цена деления шкалы, °C	Диапазон измерения относительной влажности в зависимости от температур		Габаритные размеры, мм
			Влажность, %	Температура, °C	
ВИТ-1	0...+25	0,2	от 20 до 90	+5...+25	290x120x50
ВИТ-2	+15...+40		от 54 до 90	+20...+23	
			от 40 до 90	+23...+26	
			от 20 до 90	+26...+40	
ИВТ	+20...+70	0,5	от 24 до 90	+20...+70	
ПБУ	0...+45		от 40 до 80	0...+45	



Термометрическая жидкость: толуол
Индикаторы и ПБУ не подлежат проверке.

Пример обозначения: ВИТ-1 (0+25°C) Индикатор ИВТ (+20+70 °C)



ТЕРМОМЕТРЫ СТЕКЛЯННЫЕ ТС-7-М1

ту 25-2022.0002-87

Используются для измерения температуры: в складских помещениях, в зернохранилищах, в холодильных установках, при переработке и хранении молока и мяса.

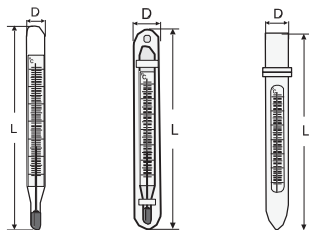

Обозначение исполнения	Диапазон измерений, °С	Габаритные размеры, мм				Функциональное назначение
		L	B	H	D	
1	От -20 до +70	206	26	16	-	В складских помещениях и зернохранилищах
2	От -20 до +70	175	11,4	8,2	-	
3	От -20 до +70	230	-	-	26	В сельском хозяйстве
4	От 0 до +100	175	11,4	8,2	-	При переработке молочной продукции
5	От -30 до +30	175	11,4	8,2	-	При переработке мясной продукции
6	От -30 до +30	151	-	-	21	В холодильных установках и холодильниках при хранении различной продукции
7а		175	11,4	8,2	-	В холодильных камерах и рефрижераторах
 76	От -35 до +50	195	16	13,5	-	

Термометр с вложенной бумажной шкалой. Термометрическая жидкость — метилкарбитол.

Пример обозначения: Термометр ТС-7-М1 исп.1 (-20+70 °С)

ТЕРМОМЕТРЫ РТУТНЫЕ ЭЛЕКТРОКОНТАКТНЫЕ ТПК ИСПОЛНЕНИЕ П (ПРЯМЫЕ), ИСПОЛНЕНИЕ У (УГЛОВЫЕ) ГОСТ 9871-75

Используются для поддержания или сигнализации заданной температуры в инкубаторах, в промышленных, лабораторных, энергетических и других установках.



Наименование	Диапазон измерения, °С	Цена деления шкалы, °С	Длина нижней части, l, мм
ТПК-2-П	-35...+70	1	103; 163; 253
ТПК-3-П	0...+100		83; 103; 163; 253
ТПК-4-П	0...+150	2	103; 163; 253
ТПК-5-П	0...+200		103; 163; 253
ТПК-7-П	0...+300	5	103; 163; 253
ТПК-3-У	0...+100	1	104; 141
ТПК-5-У	0...+200	2	104; 141
ТПК-7-У	0...+300	5	104; 141

 Термометры изготавливаются с вложенной шкалой из стекла молочного цвета и подвижным рабочим контактом, который дает возможность задать необходимую температуру. Термометр подключают к электрической сети постоянного или переменного тока (сила 4 А, частота до 50 Гц) через

ГИГРОМЕТРЫ

усилительное устройство.

Пример обозначения: Термометр ТПК-2П (-35+70 °C)-1/103 ГОСТ 9871-75



STANDARD
EXPERT IN STANDARDE

Instrumente GOST, termometre, higrometre,
Instrumente pentru profesionisti, indicatoare
de presiune, echipamente de laborator, sigilii
sigilatoare, genti de incasare, safeu-pachete

S.R.L "Alex Standard", Chisinau, str. Vasile Lupu 16 (Hotel Europa) tel.: (+373)022592289, fax: (+373)022595897
mob.: (+373)79458282, (+373)69914999. e-mail: alexstandard.md@gmail.com

ТЕРМОМЕТРЫ ЛАБОРАТОРНЫЕ ТЛС

ТУ У 33.2-14307481-035:2005

Применяются для точного измерения температуры в диапазоне от -30 до 360 °С в процессе лабораторных исследований.



ТЛС 2



ТЛС 4



ТЛС 5



ТЛС 6

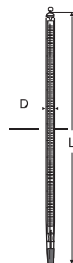

Наименование	Рис.	№	Диапазон измерения, °С	Цена деления шкалы, °С	Диаметр D, мм	Длина L, мм
ТЛС 2	1	1	-30...+70	1	8	250
		2	0...+100			280
		3	0...+150			320
		4	0...+250			360
		5	0...+360			360
ТЛС 4	2	1	-30...+20	0,1	11	530
		2	0...+55			
		3	+50...+105			
		4	+100...+155			
		5	+150...+205			
		6	+200...+255			
		7	+250...+305			
		8	+190...+260	0,2		
		9	+240...+310			
		10	+290...+360			
ТЛС 5	3	1	-30...+70	0,5	8	320
		2	0...+105			
		3	+100...+205			
		4	+200...+300			
ТЛС 6	4	1	-30...+25	0,5	6	160
		2	0...+55			
		3	+50...+105			
		4	+100...+155			
		5	+150...+205			
		6	+200...+255			
		7	+250...+305			
		8	+300...+360			



Изготавливаются с вложенной шкалой из стекла молочного цвета.
Термометрическая жидкость – ртуть.

Пример обозначения: Термометр ТЛС-2 (-30+70 °С)-1



ТЕРМОМЕТРЫ ЛАБОРАТОРНЫЕ ТЛС-22

ТУ У 33.2-14307481-035:2005

Применяются в промышленности для измерения температуры спирта.



Диапазон измерения, °С	Цена деления шкалы, °С	Диаметр D, мм	Длина L, мм
-30...+35	0,5	9	200



Изготавливаются с вложенной шкалой из стекла молочного цвета.
Термометрическая жидкость – ртуть.

Пример обозначения: Термометр ТЛС-22 (-30+35 °С)-0,5

ТЕРМОМЕТРЫ МАКСИМАЛЬНЫЕ СП-83 М

ТУ У 33.2-14307481-036:2006

Применяются для измерения температуры в дезинфекционных камерах, глубоких и сверхглубоких разведочных нефтяных и газовых скважинах.



Диапазон измерения, °С	Исп.	Цена деления, °С	Длина L, мм
+20...+150	1	1	210
+20...+220	2	1	210
+50...+250	3	1	210



Изготавливаются с вложенной шкалой из стекла молочного цвета.
Термометрическая жидкость – ртуть.

Принцип работы:

Термометр СП-83 М используется для определения максимально достигнутой температуры за измеряемый промежуток времени.

Пример обозначения: Термометр СП-83 М (+20+150 °С)-1

ТЕРМОМЕТР НИЗКОГРАДУСНЫЙ СП-100

ТУ 25-2022.0005-89

Используется для измерения низких температур в печах и лабораторных установках.

Термометрическая жидкость: петролейный эфир

Термометр изготавливается с вложенной шкалой из стекла молочного цвета.



Диапазон измерения, °С	Цена деления шкалы, °С	Длина L, мм
-100...+20	1	380

Измерение температуры происходит путем полного погружения термометра в измеряемую среду.

Пример обозначения: Термометр СП-100 (-100+20°С)-1

ОДНОРАЗОВАЯ ОДЕЖДА

ШАПОЧКА-БЕРЕТ «ОДУВАНЧИК»

Одноразовые нестерильные шапочки изготовлены из нетканого спанбонда предназначены для использования в пищевой промышленности, медицине, фармакологии, косметологии.

Материал: нетканый спанбонд
Цвет: синий, зеленый, белый Вес:
2,8 г

Упаковка: 100 шт

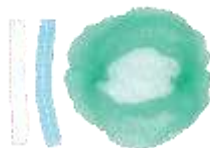

ПЕРЧАТКИ

Перчатки используются в разных целях, и являются основным средством защиты рук.

Материал: латексные, нитриловые

Стерильность: стерильные, нестерильные

Нанесение: припудренные, неприпудренные

Размер: XS, S, M, L

Упаковка: 50 пар



МАСКА ОДНОРАЗОВАЯ

Одноразовая нестерильная 3-х слойная маска на резинках с фиксатором на переносице. Фиксатор позволяет изогнуть маску в соответствии с особенностями формы носа для плотного прилегания края маски к лицу.

Материал: нетканый спанбонд

Цвет: синий, зеленый Упаковка: 50 шт



БАХИЛЫ

Бахилы полиэтиленовые предназначены для поддержания гигиены в различных учреждениях, где существуют дополнительные требования по чистоте помещений. Бахилы рекомендованы для одноразового применения.

Материал: полиэтилен

Цвет: синий

Размер: 15x41 см

Вес: 3 г, 2 г

Упаковка: 50 пар



ХАЛАТЫ

Одноразовые нестерильные халаты из нетканого спанбонда используются посетителями и сотрудниками медицинских, пищевых, фармакологических предприятий с повышенными требованиями к чистоте Материал: нетканый спанбонд

Цвет: синий, зеленый, белый

Размер: XL

Плотность: 30 г/м2

Тип застежки: на завязках, на кнопках

Тип манжет: трикотажный манжет, на резинка

Упаковка: 10 шт



НАКИДКИ

Одноразовые нестерильные накидки из нетканого спанбонда используются посетителями и сотрудниками медицинских, пищевых, фармакологических предприятий.

Материал: нетканый спанбонд

Цвет: синий, зеленый

Размер: XL (ширина - 110 см, длина - 140 см)

Плотность: 30 г/м2

Упаковка: 10шт

ЛАБОРАТОРНЫЕ ПРИНАДЛЕЖНОСТИ



STANDARD
EXPERT IN STANDARDE

Instrumente GOST, termometre, higrometre,
Instrumente pentru profesionisti, Indicatoare
de presiune, echipamente de laborator, sigilii
sigilatoare, genti de Incasare, safeu-pachete

ЛАБОРАТОРНЫЕ ПРИНАДЛЕЖНОСТИ

УНИВЕРСАЛЬНЫЕ ИНДИКАТОРЫ PH

pH-тест обеспечивает быстрый и экономный способ измерения pH любой жидкости и смеси. Необходимо окунуть полоску бумаги в необходимый раствор на одну-три секунды, бумага сразу изменит свой цвет. Результат сравнивается с прилагаемой цветовой шкалой и вычисляете значения. Лакмусовые бумажные полоски фиксируют уровень pH в диапазоне от 1 до 14.



БУМАГА ФИЛЬТРОВАЛЬНАЯ ЛАБОРАТОРНАЯ

ГОСТ 12026-76

Фильтровальная бумага марки Ф средней фильтрации используется для количественных и качественных анализов, фильтрации воды, масла, и других веществ, которые содержат взвешенные примеси.



Размер: 600x520 мм, 600x740 мм.
Плотность: 74г/м²

ФИЛЬТРЫ ОБЕЗЗОЛЕННЫЕ

Фильтры используются в лабораториях научно-исследовательских организаций, предприятий нефтехимической, фармацевтической, пищевой промышленности.



условное обозначение фильтров	Марка фильтровальной бумаги	Фильтрующая способность
«Красная лента»	ФБ (фильтрация быстрая)	не более 25 секунд
«Белая лента»	ФС (фильтрация средняя)	не более 45 секунд
«Синяя лента»	ФМ (фильтрация медленная)	не более 100 секунд



Выпускаются диаметром 55, 70, 90, 110, 125, 150, 180 мм

ЕРШИКИ ЛАБОРАТОРНЫЕ

Ершики лабораторные предназначены для мытья лабораторной посуды.



Наименование	Л, мм	Диаметр ворса, мм
Ерш малый	200	18
Ерш средний	300	20-30
Ерш большой	400	65

БИОЛОГИЧЕСКИЕ ИНДИКАТОРЫ СТЕРИЛИЗАЦИИ ATTEST

Биологические индикаторы представляют собой ленту со спорами в пластиковом футляре. Индикатор 1261 и 1262 используются для паровой стерилизации, индикатор 1264 – для газовой этилен-оксидной стерилизации.



ХИМИЧЕСКИЕ ИНТЕГРАТОРЫ

Особенность интеграторов заключается в том, что они содержат сложную химическое вещество, плавления и распространение которой соответствует скорости гибели тестовых спор при тех же условиях. Таким образом, работа интегратора моделирует работу биологического индикатора.



ИНДИКАТОРЫ МУЛЬТИПАРАМЕТРИЧЕСКИЕ

Мультипараметричные индикаторы Comply позволяют достоверно выявлять и идентифицировать потенциальные нарушения в процессе стерилизации, определяют большинство критических параметров, предоставляют информацию о качестве стериланта.



МУЛЬТИПАРАМЕТРИЧЕСКИЙ ИНДИКАТОР 1250

Химический индикатор 1250 представляет собой бумажную полосу шириной 1,6 см и длиной 20,4 см. На поверхности индикатора нанесена индикаторная краска, которая меняет цвет с почти белого на темно-коричневого.

Химический индикатор предназначен для использования во всех типах паровых стерилизаторов для всех режимов от 121 до 134°C. Каждая полоска перфорирована в центре и легко разделяется на два коротких индикатора.



ЛАБОРАТОРНЫЕ ПРИНАДЛЕЖНОСТИ





STANDARD
EXPERT IN STANDARDE

Instrumente GOST, termometre, higrometre,
Instrumente pentru profesioniști, indicatoare
de presiune, echipamente de laborator, sigilii
siglatoare, genti de incasare, safeu-pachete

S.R.L. "Alex Standard", Chisinau, str. Vasile Lupu 16 (Hotel Europa) tel.: (+373)022592289, fax: (+373)022595897
mob.: (+373)79458282, (+373)69914999. e-mail: alexstandard.md@gmail.com





We cover
credibility

QSCert, spol. s r. o.
Certification Body of Management Systems
E. P. Voljanskeho 1, 960 01 Zvolen, Slovak Republic



видав цей

СЕРТИФІКАТ



як посвідчення реєстрації системи менеджменту якості

ПрАТ "СКЛОПРИЛАД"

вул. Озерна, 18, м. Заводське, Лохвицький район, Полтавська область, 37240, Україна
розробленої та впровадженої відповідно до вимог міжнародного стандарту

ISO 9001:2015

Компанія застосовує зазначені вимоги щодо наступних видів діяльності:

Проектування, розробка, виробництво і збут технічних термометрів і оправ до них; ареометрів, гігрометрів, мановакуумметрів, побутових і скляних термометрів, термогігрометрів і манометрів, годинників пісочних, мірного і лабораторного посуду і пластикових комплектуючих до них; а також виробів медичного призначення (контейнерів, ємкостей, термометрів медичних, бахіл, дзеркал і наборів гінекологічних, шпатель отоларінгологічних)

Сертифікована СМЯ функціонує за адресою: вул. Озерна, 18, м. Заводське, Лохвицький район, Полтавська область, 37240, Україна

Результати, що наведені у звіті з аудиту № RE 037/19/47, підтверджують, що система менеджменту якості повністю відповідає вимогам вищезазначеного стандарту.

Сертифікат № Q-5497/22

Дата першої сертифікації: 01.12.2004

Виданий: 04.11.2022

Дійсний до: 03.05.2023

Термін дії сертифікату подовжено у зв'язку з воєнними діями в Україні

Даний сертифікат анулює раніше виданий сертифікат No. Q-5497/20 від 22.12.2020



Ing. Marcel Šluch
Генеральний директор

Даний сертифікат вважається дійсним виключно за умови його збереження у списку дійсних сертифікатів, оприлюднених на сайті www.qscert.com

