

Trasarea rețelei de canalizare (conectare individuală). Profilul C1

Pozarea conductelor în tranșee
în sol uscat cu adâncimea de la 1.60m cu pereții de sprijin
Secțiunea 1-1.

1.85
1.99
2.04

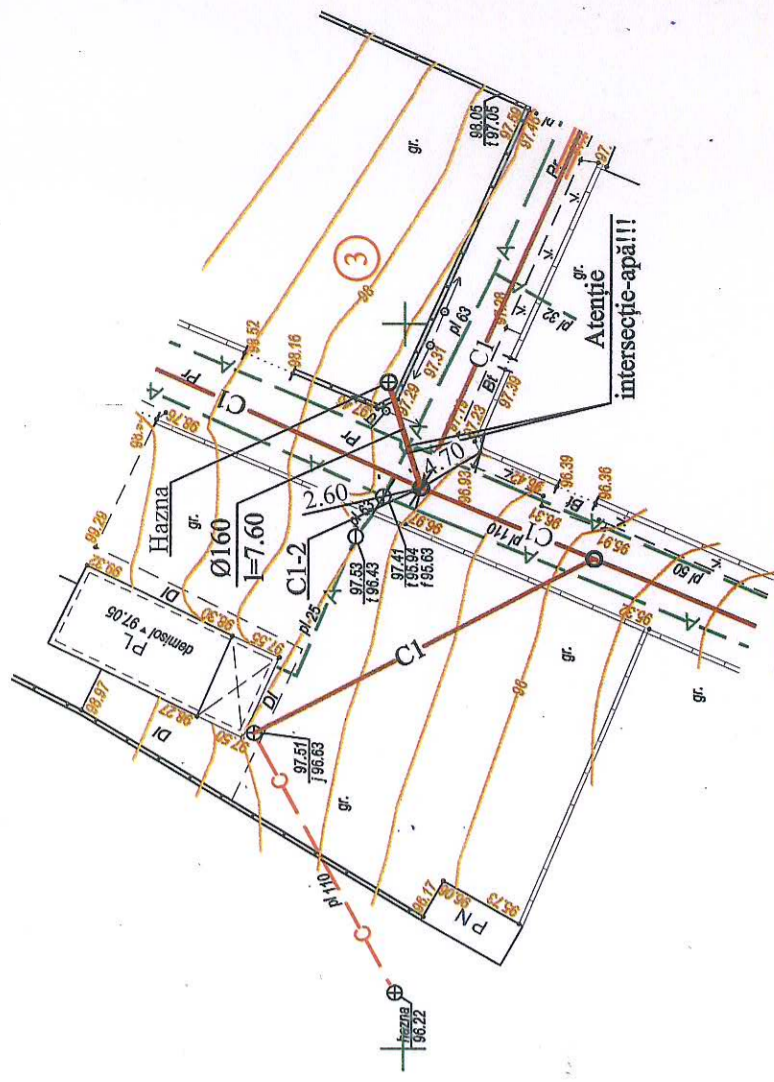
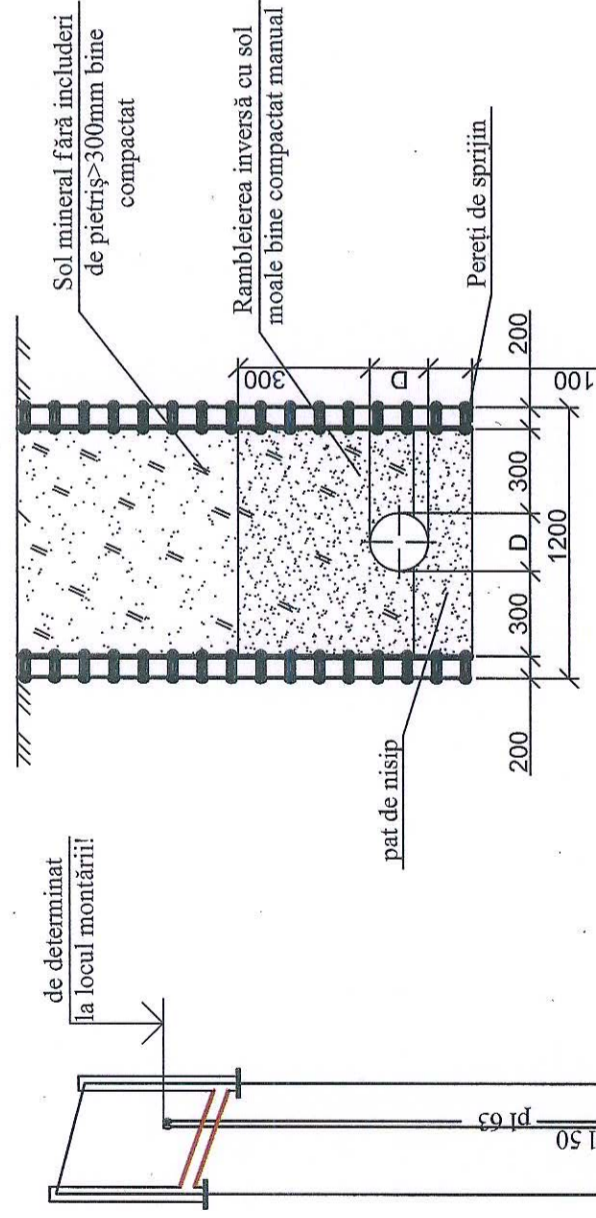

Coșcari Trofim
Domeniile P.89/C1
Nr. de înregistrare a proiectului 9V1334/19.D1.24
Valabil de la 12.05.2021 până la 12.05.2022

Cota de jos sau a rigolei de burlean	85.00	95.63	95.31	95.10	95.05
Cota de proiect a terenului					
Cota terenului		97.48	97.09		
Marcarea țevii și tipul de izolare			Ø160 din PVC SN4/SDR41		
Fundație			pat de nisip h=100mm, vezi secțiunea 1-1		
Lungime / Pantă			0.07	7.60	
Distanța			7.60		
Nr. căminului, punctului, unghiului curbei traseului		Hazna C1-2			

Notă!

1. Haznaua existentă care urmează să fie conectată în rețeaua publică de canalizare până la conectare trebuie să fie curățată, dezinfectată și mai apoi va fi conectată la rețeaua publică de canalizare.

Beneficiar: I.P. "PESCARUSUL ALB" COOP, D-na Filip Nina, lot nr. 3		01 - 23 - REAC	
Mod	Nr. par	Coala	Nr. doc
			Semnătura
Spec. prin.	Sorocean I.		09.23
Efectuat	Sorocean I.		-/-
Trasarea rețelei de canalizare (conectare individuală). Profilul C1		Etapa	Coala
		PE	23
		Coli	
		"HIDROTEHPROIECT" SRL or. Chișinău	

Nr. de inv. org. Data și semnătura In schimb. Nr. de inv.

Trasarea rețelei de canalizare (conectare individuală). Profilul C1

Pozarea conductelor în tranșee
în sol uscat cu adâncimea de la 1.60m cu pereții de sprijin
Secțiunea I-1

1.85
1.91
2.00

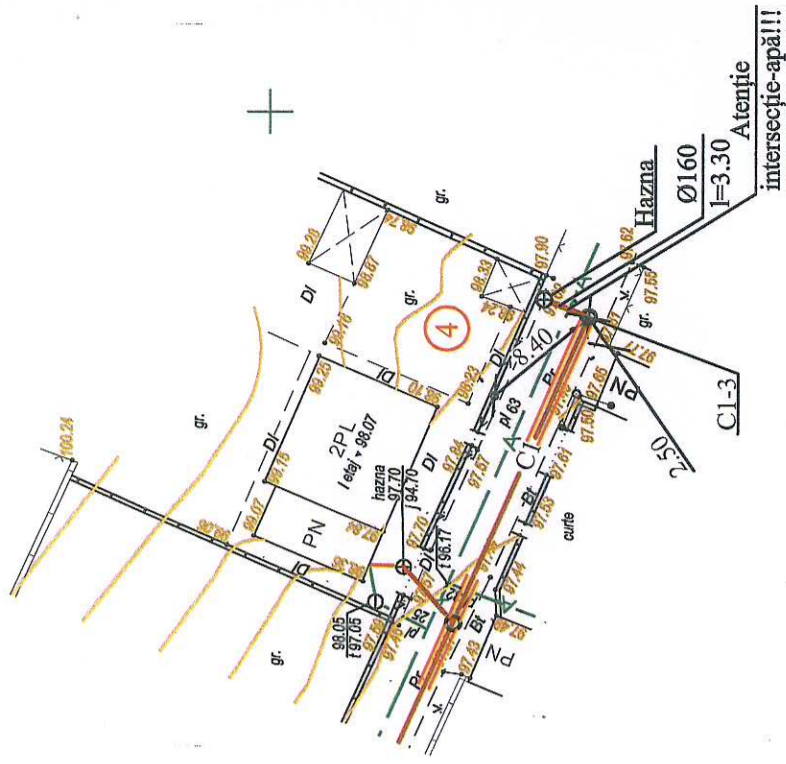
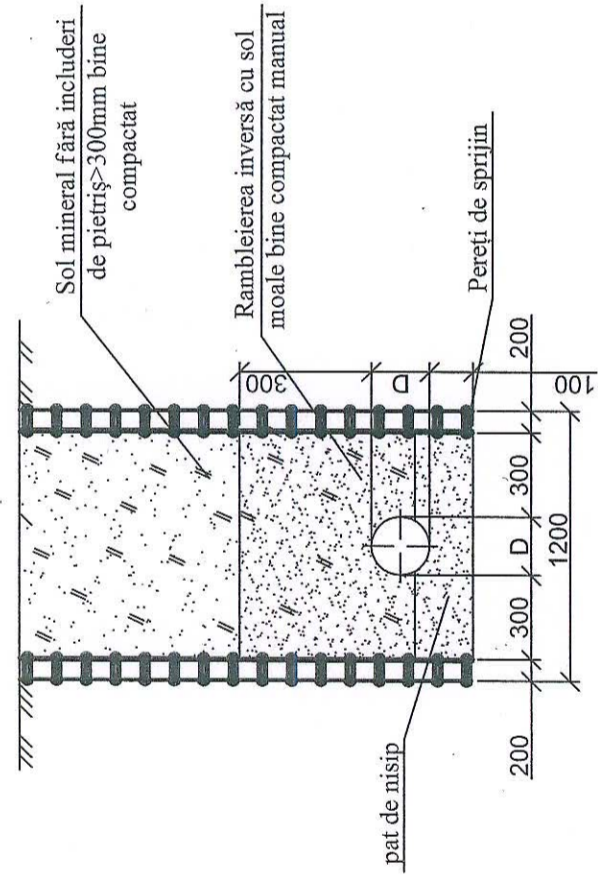

Coșcovan Traian
Domeniile B.Sa.; C.I.
Nr. de însușire a proiectului 9/1734/19.01.24
Valabil de la 12.05.2021 până la 12.05.2026

Cota de jos sau a rigolei de burlean	85.00	95.77	95.70	95.61
Cota de proiect a terenului				
Cota terenului		97.61		
Marcarea țevei și tipul de izolare		97.62		
Fundație				
Lungime / Pantă		3.30	0.02	
Distanța		3.30		
Nr. căminului, punctului, unghiului curbei traseului		Hazna C1-3		

Notă!

1. Haznaua existentă care urmează să fie conectată în rețeaua publică de canalizare până la conectare trebuie să fie curățită, dezinfectată și mai apoi va fi conectată la rețeaua publică de canalizare.

Beneficiar: I.P. "PESCARUSUL ALB" COOP, D-na Jitaru Tanea, lot nr. 4		01 - 23 - REAC	
Mod	Nr. par	Coala	Nr. doc
Spec. prin.	Sorocean I.		
Efectuat	Sorocean I.		
Rețele exterioare de alimentare cu apă și canalizare		Etapa	Coala
Trasarea rețelei de canalizare (conectare individuală). Profilul C1		PE	24
		"HIDROTEHPROIECT" SRL or. Chișinău	



Trasarea rețelei de canalizare (conectare individuală). Profilul C1

Pozarea conductelor în tranșee
în sol uscat cu adâncimea de la 1.60m cu pereții de sprijin
Secțiunea I-I

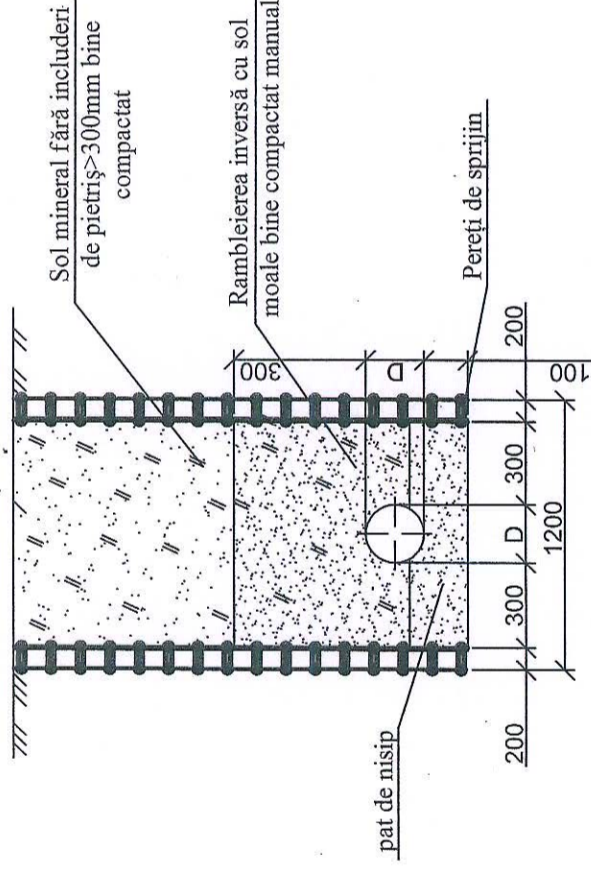

1.85
1.97
2.02

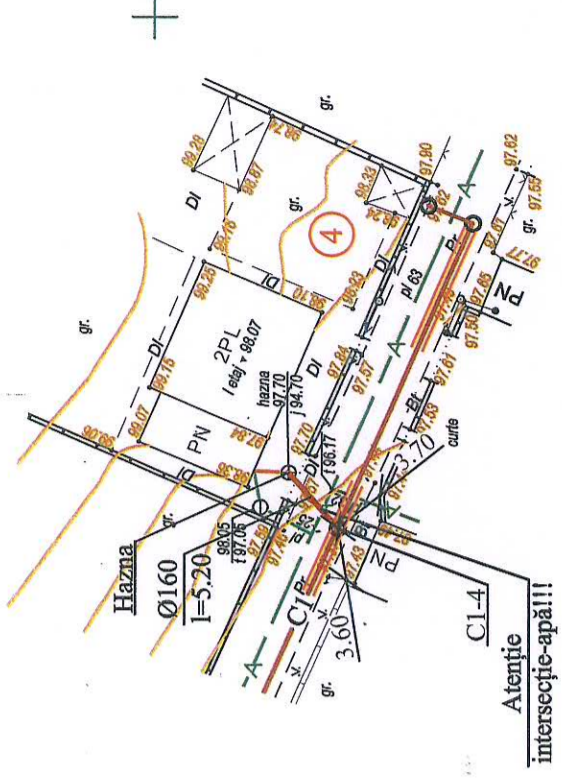
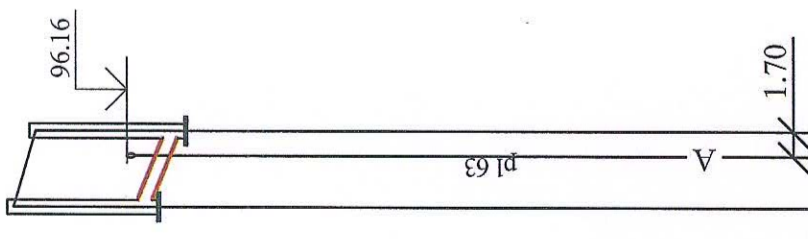

Cojocariu Trofin
Domeniile B.S.S., C.I.
Nr. de autorizare a activității SV 1834/19.01.24
Valabilitate la 15.05.2021 până la 15.05.2026
[Signature]

Cota de jos sau a rigolei de burlan	85.00	95.85	95.43	95.38
Cota de proiect a terenului				
Cota terenului		97.70	97.40	
Marcarea țevii și tipul de izolare		Ø160 din PVC SN4/SDR41		
Fundație		pat de nisip h=100mm, vezi secțiunea I-I		
Lungime / Pantă		5.20	0.08	
Distanța		5.20		
Nr. căminului, punctului, unghiului curbei traseului		Hazna C1-4		

Notă!

1. Haznaua existentă care urmează să fie conectată în rețeaua publică de canalizare până la conectare trebuie să fie curățată, dezinfectată și mai apoi va fi conectată la rețeaua publică de canalizare.

Beneficiar: I.P. "PESCARUSUL ALB" COOP, D-na Jitaru Tanea, lot nr. 4		01 - 23 - REAC	
Mod	Nr. par	Coala	Nr. doc
			Semnat
Spec. prin.	Sorocean I.		
Efectuat	Sorocean I.		
Rețele exterioare de alimentare cu apă și canalizare		Etapa	Coala
Trasarea rețelei de canalizare (conectare individuală). Profilul C1		PE	25
		"HIDROTEHPROIECT" SRL or. Chișinău	

Cojocariu Trofin
Domeniile B.S.S., C.I.
Nr. de autorizare a activității SV 1834/19.01.24
Valabilitate la 15.05.2021 până la 15.05.2026
[Signature]

Rețea de canalizare menajer-fecaloidă pentru I.P. "Pescărușul Alb",
Răsăritul Soarelui", inclusiv parțial I.P. "Steluța Nouă", or. Codru

Trasarea rețelei de canalizare (conectare individuală). Profilul C1

Pozarea conductelor în tranșee
în sol uscat cu adâncimea de la 1.60m cu pereții de sprijin
Secțiunea I-1

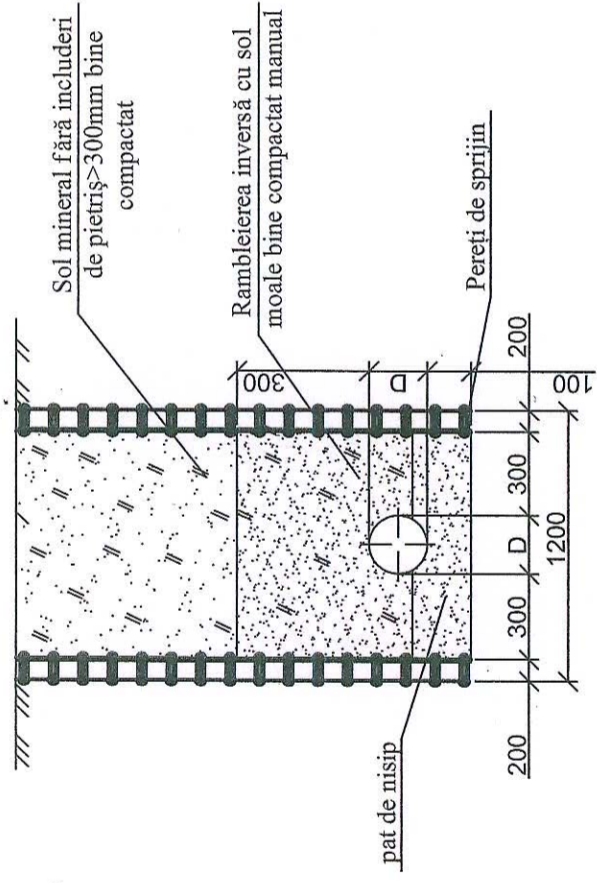

1.85
2.09
2.39

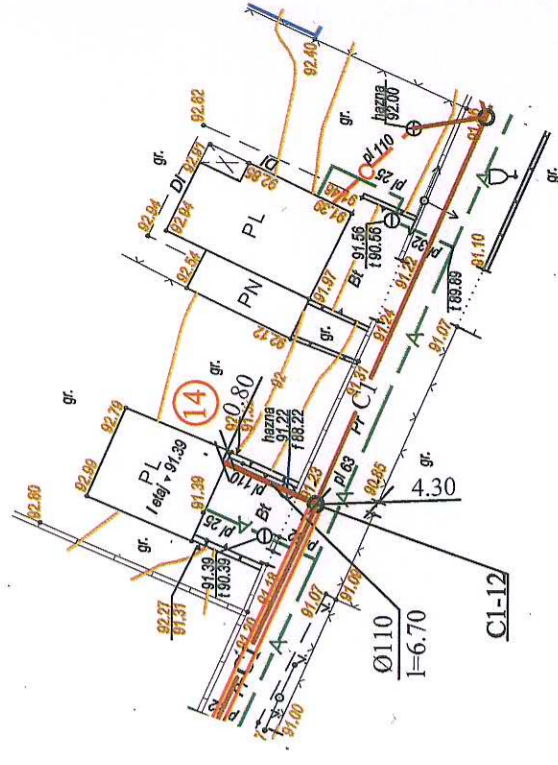

Coșcova Trofim
Domeniie B.89 C.1
Nr. de autorizare a emulării SV/434/19.01.24
Valabil de la 12.05.2021 până la 12.05.2027

80.00

Cota de jos sau a rigolei de burlan	89.55	89.11	88.81
Cota de proiect a terenului			
Cota terenului	91.40	91.20	
Marcarea țevii și tipul de izolare	Ø110 din PVC SN4/SDR41		
Fundație	pat de nisip h=100mm, vezi secțiunea I-1		
Lungime / Pantă	6.70	0.065	
Distanța	6.70		
Nr. căminului, punctului, unghiului curbei trasului	PL	C1-12	

Nr. de inv. orig.
Data și semnătura
In schimb. Nr. de inv.

Beneficiar: I.P. "PESCARUSUL ALB" COOP, DI Chirca Petru, lot nr. 14			
01 - 23 - REAC			
Rețea de canalizare menajer-fecaloidă pentru I.P. "Pescărușul Alb", "Răsăritul Soarelui", inclusiv parțial I.P. "Steluța Nouă", or. Codru			
Mod	Nr. par	Coala	Nr. doc
Spec. prin.	Sorocean I.	Sorocean I.	Semnat
Efectuat	Sorocean I.	Sorocean I.	-/-
Trasarea rețelei de canalizare (conectare individuală). Profilul C1		Etapa	Coala
		PE	26
		Coli	
		"HIDROTEHPROIECT" SRL or. Chișinău	

Trasarea rețelei de canalizare (conectare individuală). Profilul C1

Pozarea conductelor în tranșee
în sol uscat cu adâncimea de la 1.60m cu pereții de sprijin
Secțiunea I-I

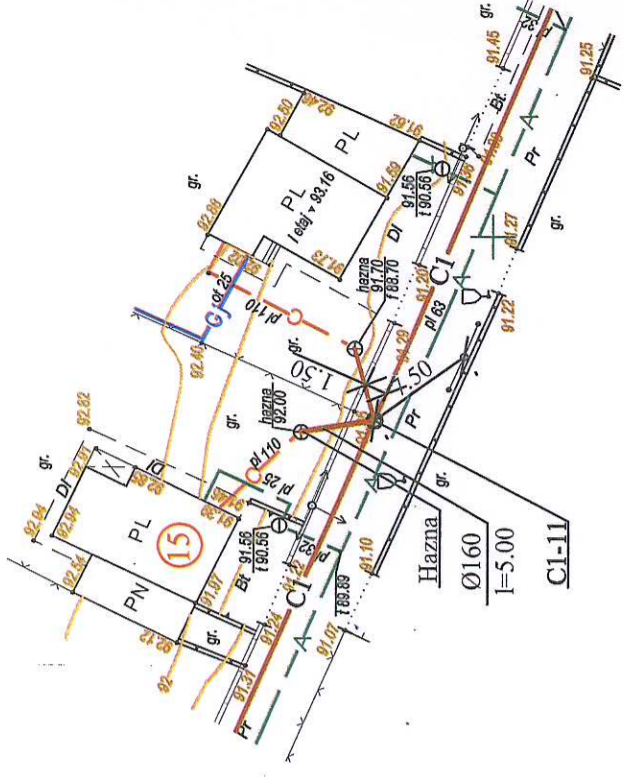
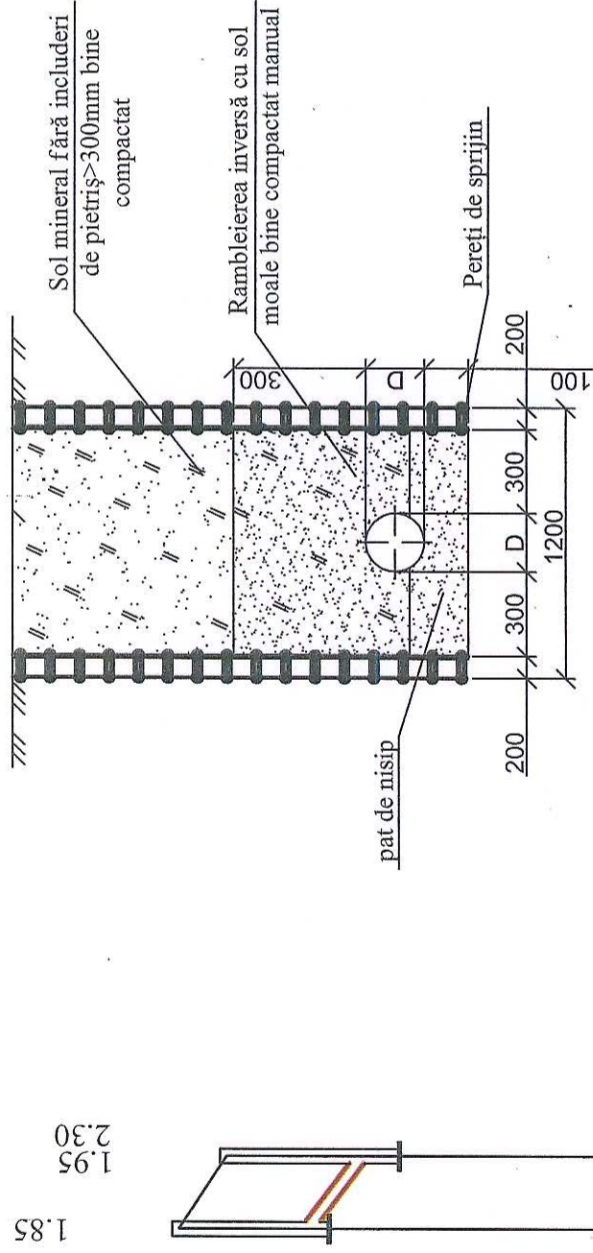

Coșcariu Trofim
Domeniie B. Sa; C. I
Nr. de înregistrare a proiectului: 9V1434 / 19.01.24
Valabil de la 12.05.2024 până la 12.05.2026

Cota de jos sau a rigolei de burlan	80.00	90.15	89.40	89.05
Cota de proiect a terenului				
Cota terenului		92.00	91.35	
Marcarea țevei și tipul de izolare		Ø160 din PVC SN4/SDR41		
Fundație		pat de nisip h=100mm, vezi secțiunea I-1		
Lungime / Pantă	5.00	0.15		
Distanța	5.00			
Nr. căminului, punctului, unghiului curbei traseului	Hazna	C1-11		

Notă!

1. Haznaua existentă care urmează să fie conectată în rețeaua publică de canalizare până la conectare trebuie să fie curățată, dezinfectată și mai apoi va fi conectată la rețeaua publică de canalizare.

Beneficiar: I.P. "PESCARUSUL ALB" COOP, D-na Zingalnic Valentina, lot nr. 15				
01 - 23 - REAC				
Mod	Nr. par	Coala	Nr. doc	Semnătura
Spec. prin.	Sorocean I.			
Efectuat	Sorocean I.			
Rețea exterioară de alimentare cu apă și canalizare				
Etapa				
Coala				
Coli				
PE				
27				
Trasarea rețelei de canalizare (conectare individuală). Profilul C1				
"HIDROTEHPROJECT" SRL or. Chișinău				

Trasarea rețelei de canalizare (conectare individuală). Profilul CI

Pozarea conductelor în tranșee
în sol uscat cu adâncimea de la 1.60m cu pereții de sprijin
Secțiunea 1-1

1.85
2.00
2.30

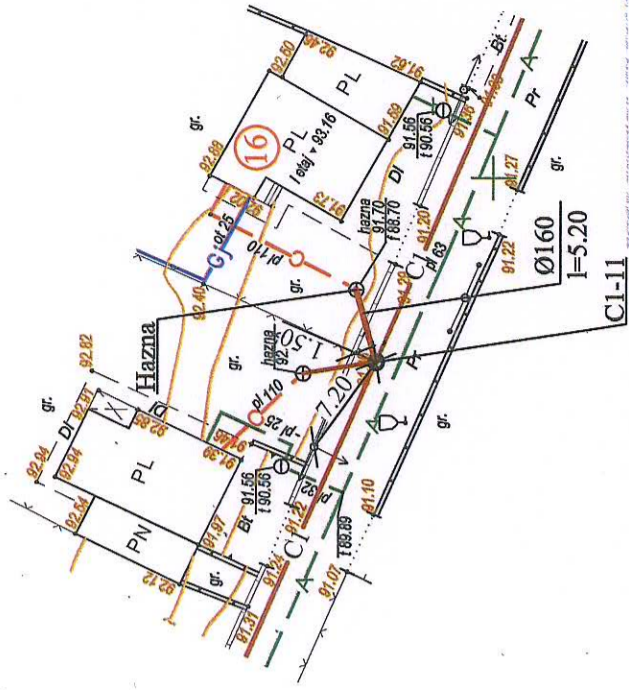
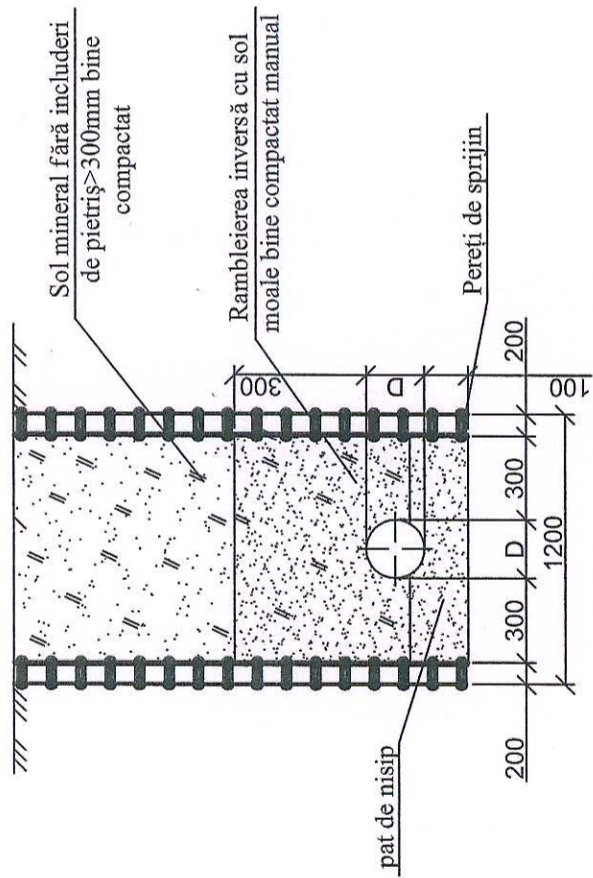

80.00

Cota de jos sau a rigolei de burlan	89.85	89.35	89.05
Cota de proiect a terenului			
Cota terenului	91.70	91.35	
Marcarea țevei și tipul de izolare	Ø160 din PVC SN4/SDR41		
Fundație	pat de nisip h=100mm, vezi secțiunea 1-1		
Lungime / Pantă	5.20	0.095	
Distanța	5.20		
Nr. căminului, punctului, unghiului curbei traseului	Hazna CI-11		

Notă!

1. Haznaua existentă care urmează să fie conectată în rețeaua publică de canalizare pînă la conectare trebuie să fie curățită, dezinfectată și mai apoi va fi conectată la rețeaua publică de canalizare.

Beneficiar: I.P. "PESCARUSUL ALB" COOP, D-na Bușilă Olga, lot nr. 16			
01 - 23 - REAC			
Mod	Nr. par	Coala	Nr. doc
Spec. prin.	Sorocean I.		
Efectuat	Sorocean I.		
Rețele exterioare de alimentare cu apă și canalizare			
Etapa			
Coala			
Coli			
PE			
28			
Trasarea rețelei de canalizare (conectare individuală). Profilul CI			
"HIDROTEHPROIECT" SRL or. Chișinău			

Trasarea rețelei de canalizare (conectare individuală). Profilul C1

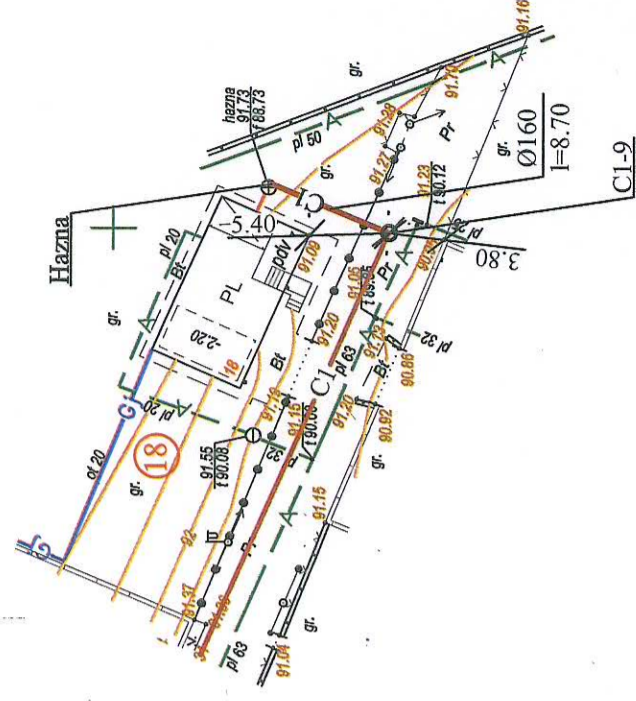
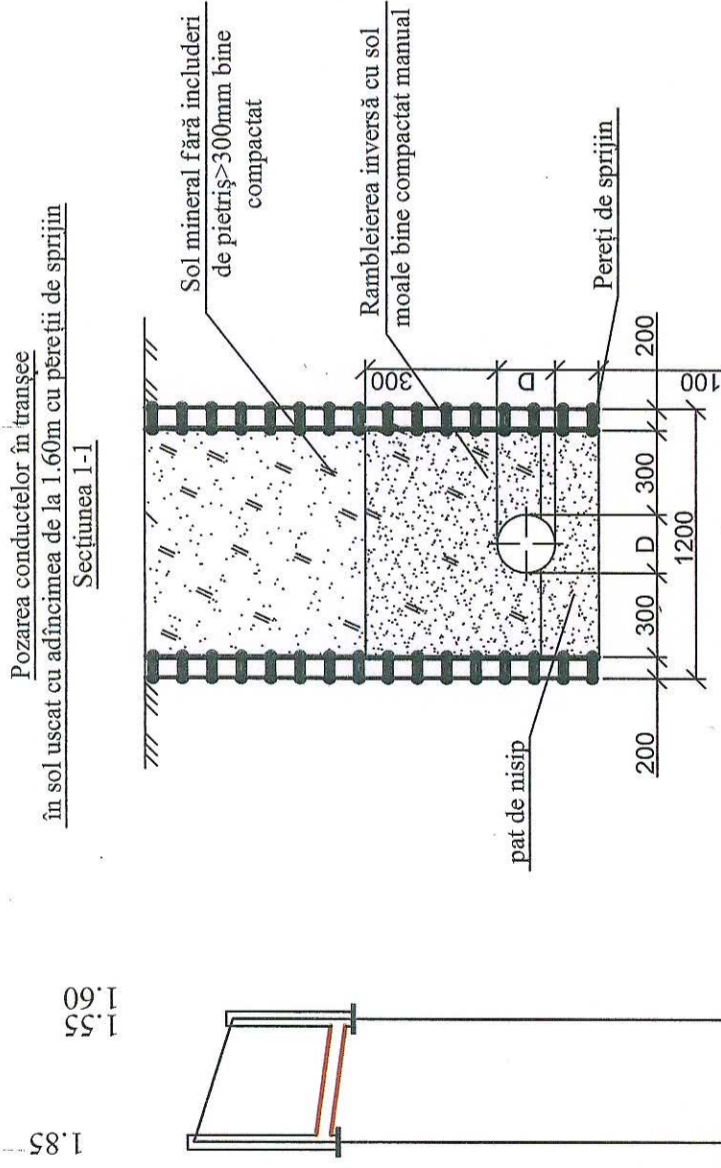

Coșul este în conformanță cu STAS 11434/19.01.24
 Dorotea Vasile
 2024

Cota de jos sau a rigolei de burlean	89.88	89.65	89.60
Cota de proiect a terenului			
Cota terenului	91.73	91.20	
Marcarea țevii și tipul de izolare	Ø160 din PVC SN4/SDR41		
Fundație	pat de nisip h=100mm, vezi secțiunea I-1		
Lungime / Pantă	8.70	0.025	
Distanța	8.70		
Nr. căminului, punctului, unghiului curbei traseului	Hazna	C1-9	

Notă!

1. Haznaua existentă care urmează să fie conectată în rețeaua publică de canalizare până la conectare trebuie să fie curățată, dezinfectată și mai apoi va fi conectată la rețeaua publică de canalizare.

Beneficiar: I.P. "PESCARUSUL ALB" COOP, DI Badan Vasile, lot nr. 18			
01 - 23 - REAC			
Rețea de canalizare menajer-fecaloidă pentru I.P. "Pescarușul Alb", inclusiv parțial I.P. "Răsăritul Soarelui", inclusiv parțial I.P. "Steluța Nouă", or. Codru			
Mod.	Nr. par.	Coala	Nr. doc. Semnatură
Spec. prin.	Sorocean I.		
Efectuat	Sorocean I.		
Rețele exterioare de alimentare cu apă și canalizare		Etapa	Coala
		PE	29
Trasarea rețelei de canalizare (conectare individuală). Profilul C1		"HIDROTEHPROIECT" SRL or. Chișinău	

Trasarea rețelei de canalizare (conectare individuală). Profilul C1

Pozarea conductelor în tranșee
în sol uscat cu adâncimea de la 1.60m cu pereții de sprijin
Secțiunea 1-1

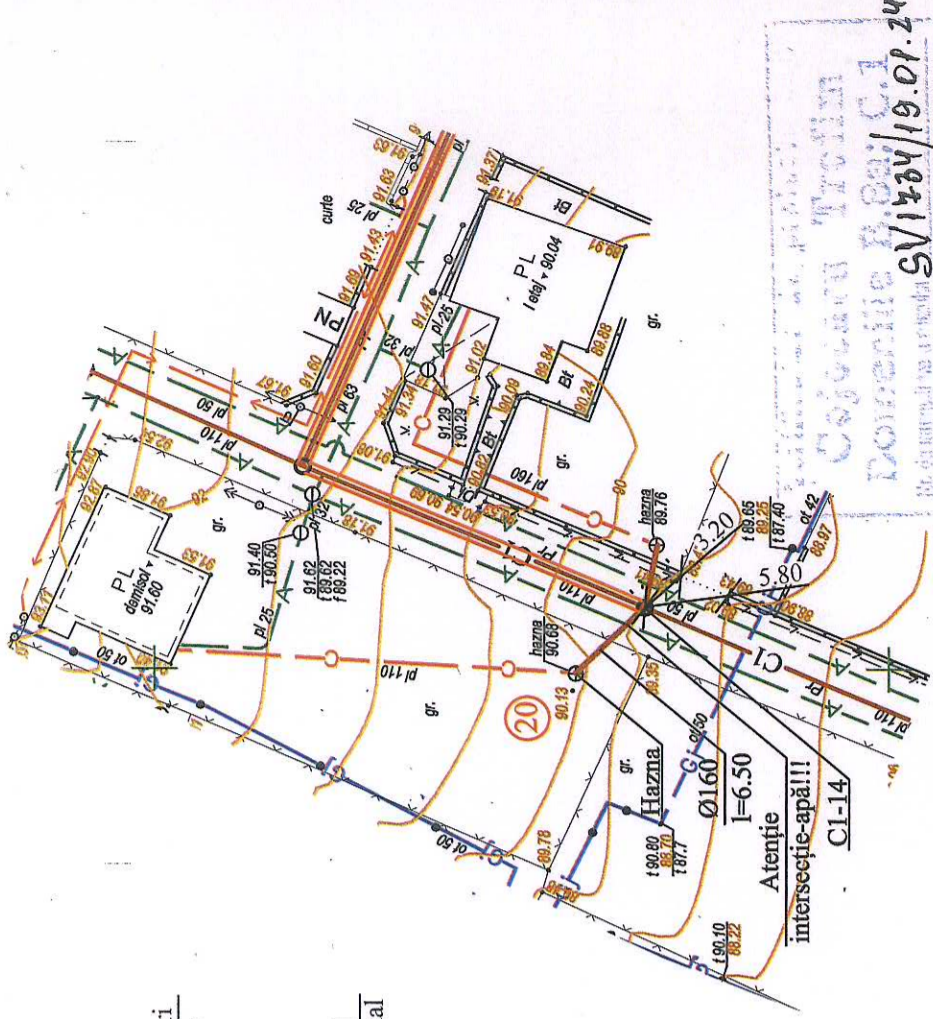
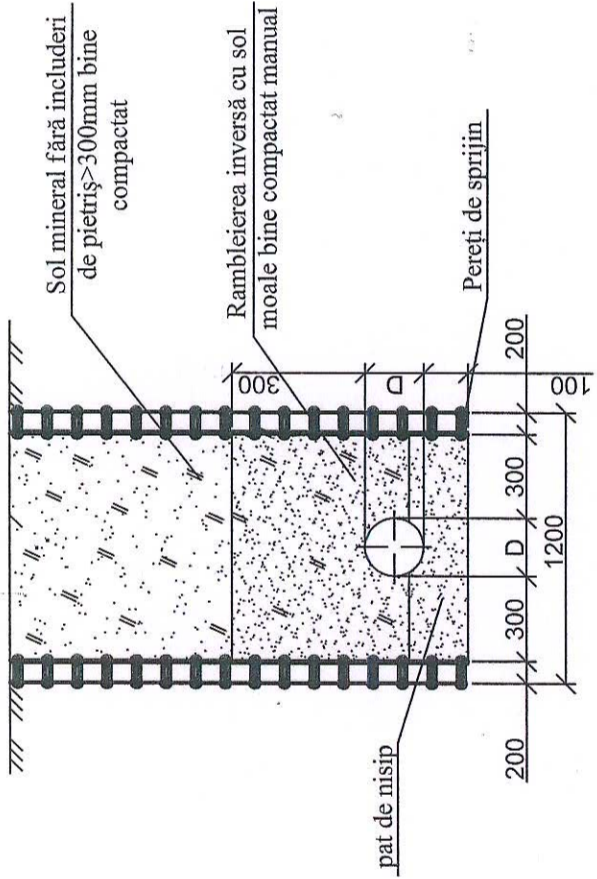

Coșciuba Troian
Domeniile P.891/C1
SV 1734/19.01.24
17.05.2021
17.05.2021

Cota de jos sau a rigolei de burlan	88.68	87.70	87.43
Cota de proiect a terenului			
Cota terenului	90.68	89.50	
Marcarea țevei și tipul de izolare	Ø160 din PVC SN4/SDR41		
Fundație	pat de nisip h=100mm, vezi secțiunea 1-1		
Lungime / Pantă	0.15	6.50	
Distanța	6.50		
Nr. căminului, punctului, unghiului curbei trasului	Hazna C1-14		

Notă!

1. Haznaua existentă care urmează să fie conectată în rețeaua publică de canalizare până la conectare trebuie să fie curățată, dezinfectată și mai apoi va fi conectată la rețeaua publică de canalizare.

Beneficiar: I.P. "PESCARUSUL ALB" COOP, DI Badicov Alexandru, lot nr. 20			
01 - 23 - REAC			
Mod	Nr. par	Coala	Nr. doc
Spec. prim.	Sorocean I.	Sorocean I.	Sorocean I.
Efectuat	Sorocean I.	Sorocean I.	Sorocean I.
Retea exterioară de alimentare cu apă și canalizare		Etapa	Coala
Trasarea rețelei de canalizare (conectare individuală). Profilul C1		PE	31
		"HIDROTEHPROIECT" SRL or. Chișinău	

Trasarea rețelei de canalizare (conectare individuală). Profilul C1

Pozarea conductelor în tranșee
în sol uscat cu adâncimea de la 1.60m cu pereții de sprijin
Secțiunea I-1

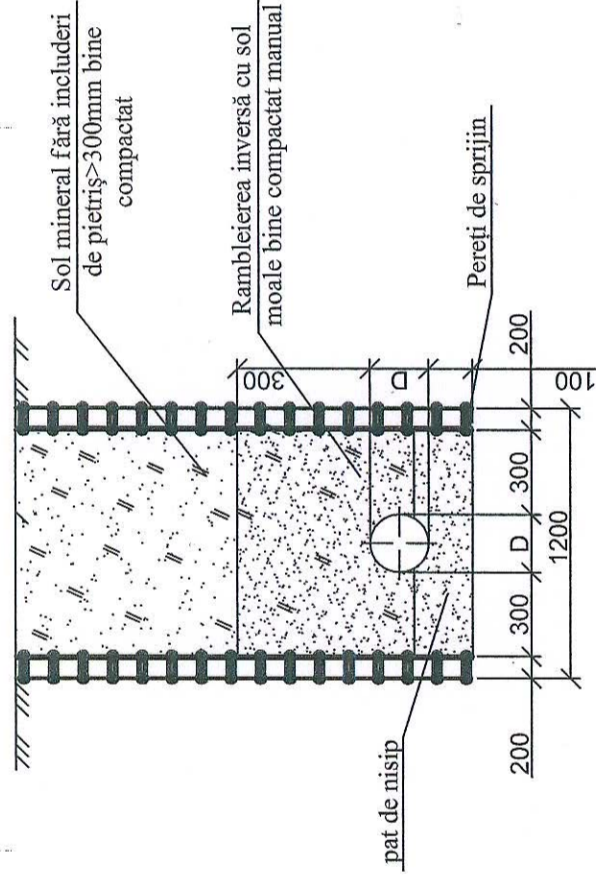

1.85
1.98
2.07

de determinat
la locul montării

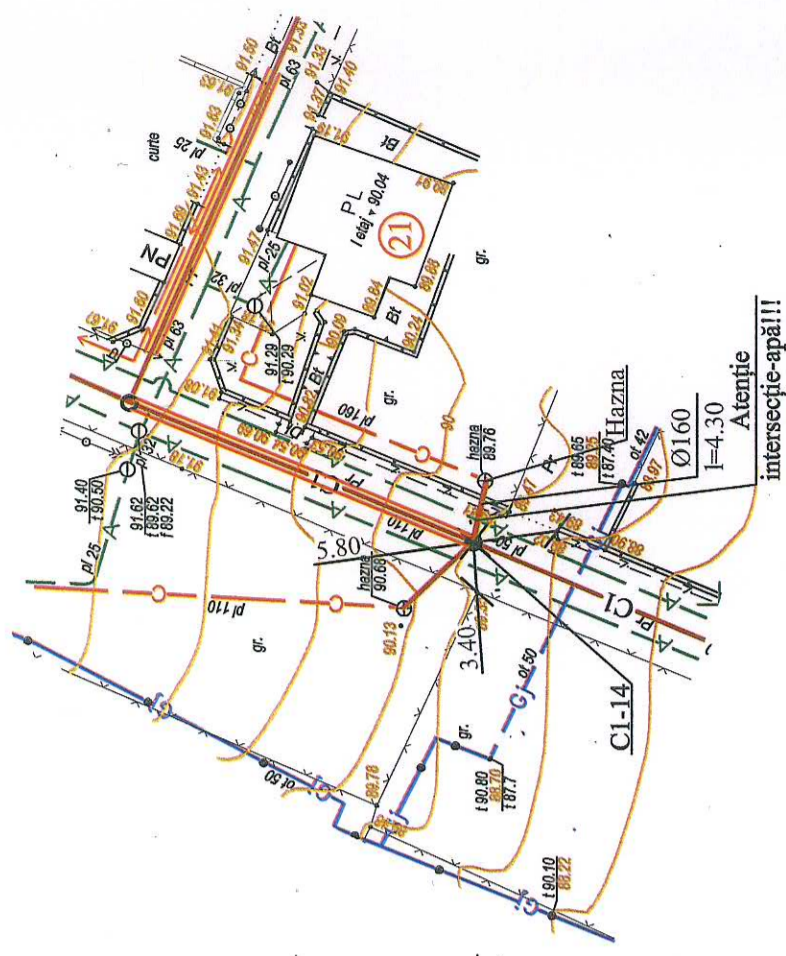
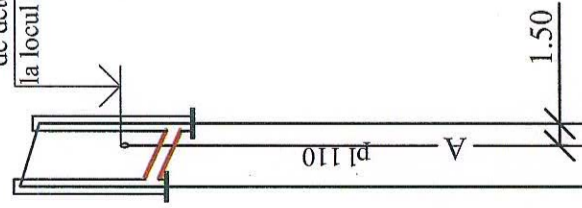

Coșcova Tricilia
Domeniile D.201/C1
9/1434/19.01.24
T. Popov

Cota de jos sau a rigolei de burlan	87.91	87.52	87.43
Cota de proiect a terenului			
Cota terenului	89.76	89.50	
Marcarea țevii și tipul de izolare	Ø160 din PVC SN4/SDR41		
Fundație	pat de nisip h=100mm, vezi secțiunea I-1		
Lungime / Pantă	4.30	0.09	
Distanța	4.30		
Nr. căminului, punctului, unghiului curbei traseului	Hazna C1-14		

Notă!

1. Haznaa existentă care urmează să fie conectată în rețeaua publică de canalizare până la conectare trebuie să fie curățată, dezinfectată și mai apoi va fi conectată la rețeaua publică de canalizare.

Beneficiar: I.P. "PESCARUSUL ALB" COOP, D-na Bacalim Inesa, lot nr. 21			
01 - 23 - REAC			
Mod	Nr. par	Coala	Nr. doc
			Semnat
Spec. prin.	Sorocean I.		
Efectuat	Sorocean I.		
Etapa			
Coala			
Coli			
PE			
32			
"HIDROTEHPROIECT" SRL or. Chișinău			

Beneficiar: I.P. "PESCARUSUL ALB" COOP, D-na Bacalim Inesa, lot nr. 21

01 - 23 - REAC

Mod Nr. par Coala Nr. doc Semnat

Spec. prin. Sorocean I.

Efectuat Sorocean I.

Etapa

Coala

Coli

PE

32

"HIDROTEHPROIECT" SRL
or. Chișinău

Trasarea rețelei de canalizare (conectare individuală). Profilul C1

1.91
1.97
2.02

Pozarea conductelor în tranșee

în sol uscat cu adâncimea de la 1.60m cu pereții de sprijin

Secțiunea 1-1

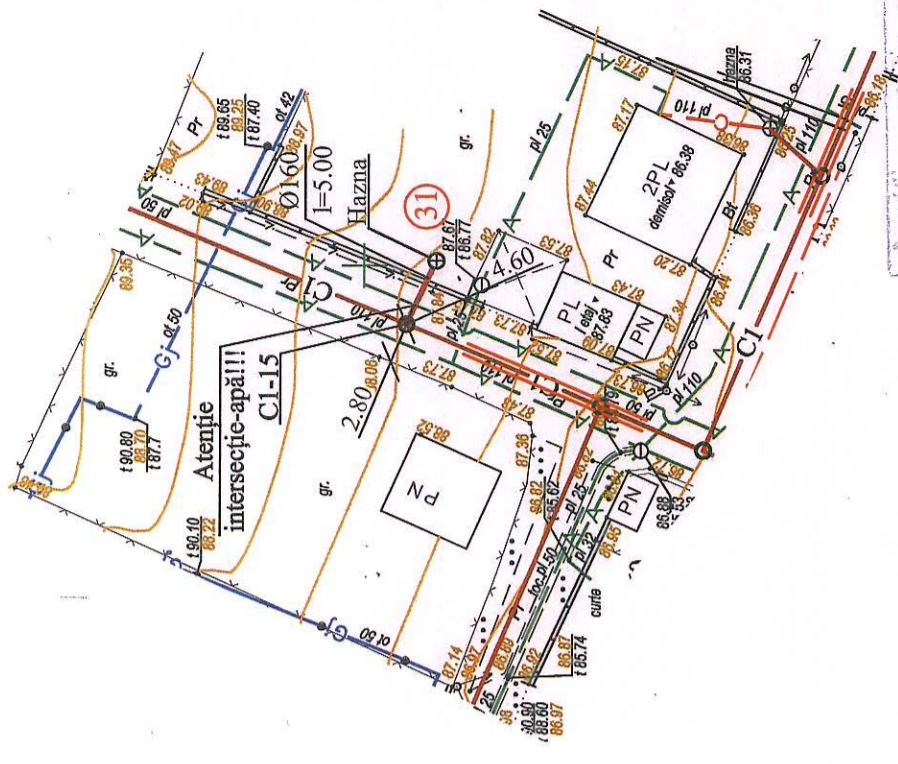
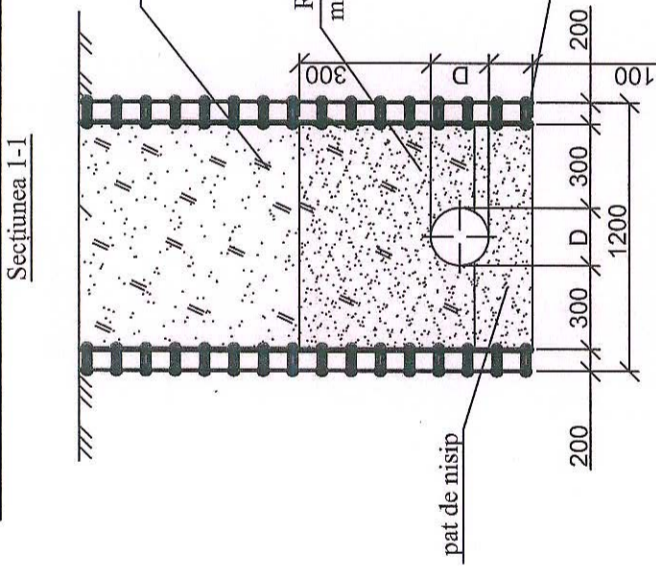

CUJOCAREA TRONIA
ROROCANII P. SOCOCEAN
SV 1734/10.01.24
T. G. G. G.

Cota de jos sau a rigolei de burlan	86.04	85.99	86.00	85.94
Cota de proiect a terenului				
Cota terenului	87.95	87.96		
Marcarea țevei și tipul de izolare	Ø160 din PVC SN4/SDR41			
Fundație	pat de nisip h=100mm, vezi secțiunea 1-1			
Lungime / Pantă	5.00	0.01		
Distanța	5.00			
Nr. căminului, punctului, unghiului curbei traseului	C1-152 C1-15			

Notă!

1. Haznaua existentă care urmează să fie conectată în rețeaua publică de canalizare până la conectare trebuie să fie curățată, dezinfectată și mai apoi va fi conectată la rețeaua publică de canalizare.

Beneficiar: I.P. "PESCARUSUL ALB" COOP, D-na Nenescu Clavdia, lot nr. 31		01 - 23 - REAC	
Mod	Nr. par	Coata	Nr. doc
			Semnatul
Spec. prin.	Sorocean I.		
Efectuat	Sorocean I.		
Trasarea rețelei de canalizare (conectare individuală). Profilul C1		Rețea exterioară de alimentare cu apă și canalizare	
"HIDROTEHPROIECT" SRL or. Chișinău		Etapa	Coala
		PE	34
		Coli	



Trasarea rețelei de canalizare (conectare individuală). Profilul C1

Pozarea conductelor în tranșee
în sol uscat cu adâncimea de la 1.60m cu pereții de sprijin
Secțiunea 1-1

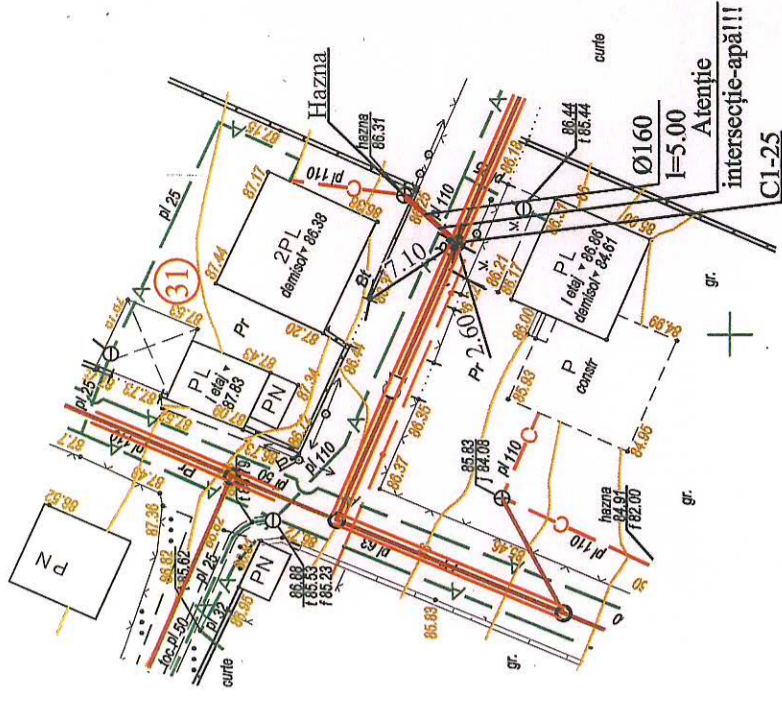
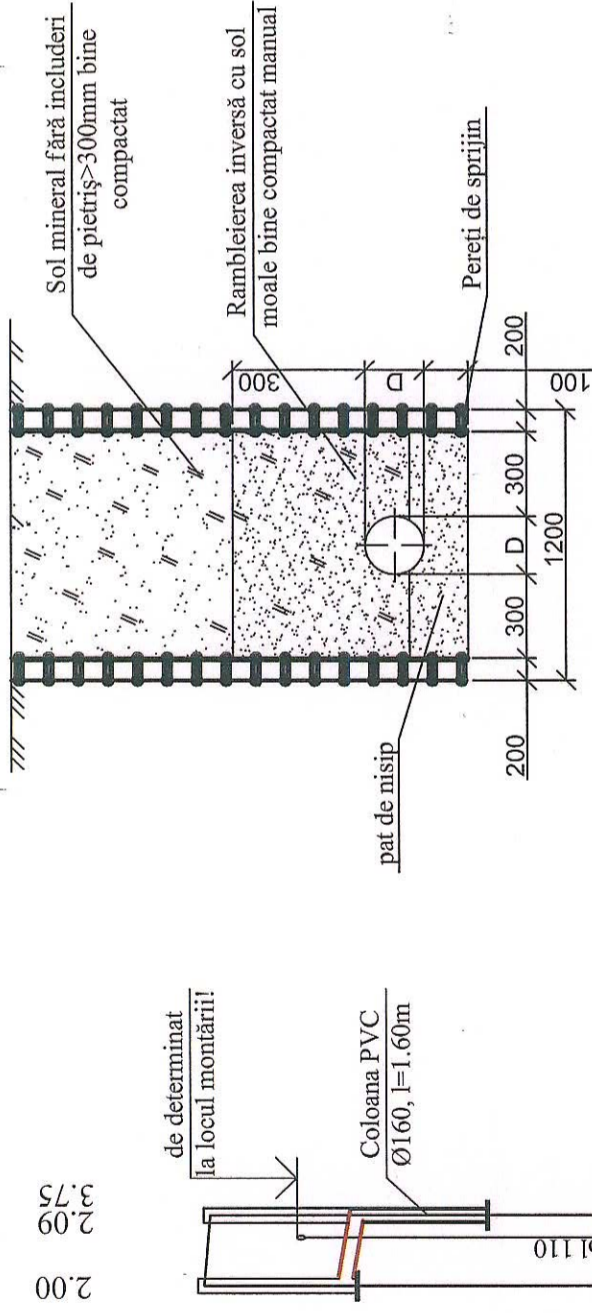

Coșciuba Troniu
Domeniile Băsei
SV1434/19.01.24
12.04.2024

Cota de jos sau a rigolei de burlan	84.31	84.14	82.48
Cota de proiect a terenului			
Cota terenului	86.31	86.23	
Marcarea țevii și tipul de izolare	Ø160 din PVC SN4/SDR41		
Fundație	pat de nisip h=100mm, vezi secțiunea 1-1		
Lungime / Pantă	5.00	0.035	
Distanța	5.00		
Nr. căminului, punctului, unghiului curbei traseului	Hazna C1-25		

Notă!

1. Haznaua existentă care urmează să fie conectată în rețeaua publică de canalizare până la conectare trebuie să fie curățată, dezinfectată și mai apoi va fi conectată la rețeaua publică de canalizare.

Nr. de inv. orig.	
Data și semnătura	
In schimb. Nr. de inv.	

Beneficiar: I.P. "PESCARUSUL ALB" COOP, D-na Nenescu Clavdia, lot nr. 31			
01 - 23 - REAC			
Mod	Nr. par	Coala	Nr. doc
			Semnătura
Spec. prin.	Sorocean I.		
Efectuat	Sorocean I.		
Rețea exterioară de alimentare cu apă și canalizare			
Etapă	Coala	Coli	
	PE	35	
Trasarea rețelei de canalizare (conectare individuală). Profilul C1			
"HIDROTEHPROJECT" SRL or. Chișinău			

Trasarea rețelei de canalizare (conectare individuală). Profilul C1

Pozarea conductelor în tranșee
în sol uscat cu adâncimea de la 1.60m cu pereții de sprijin

Secțiunea I-1

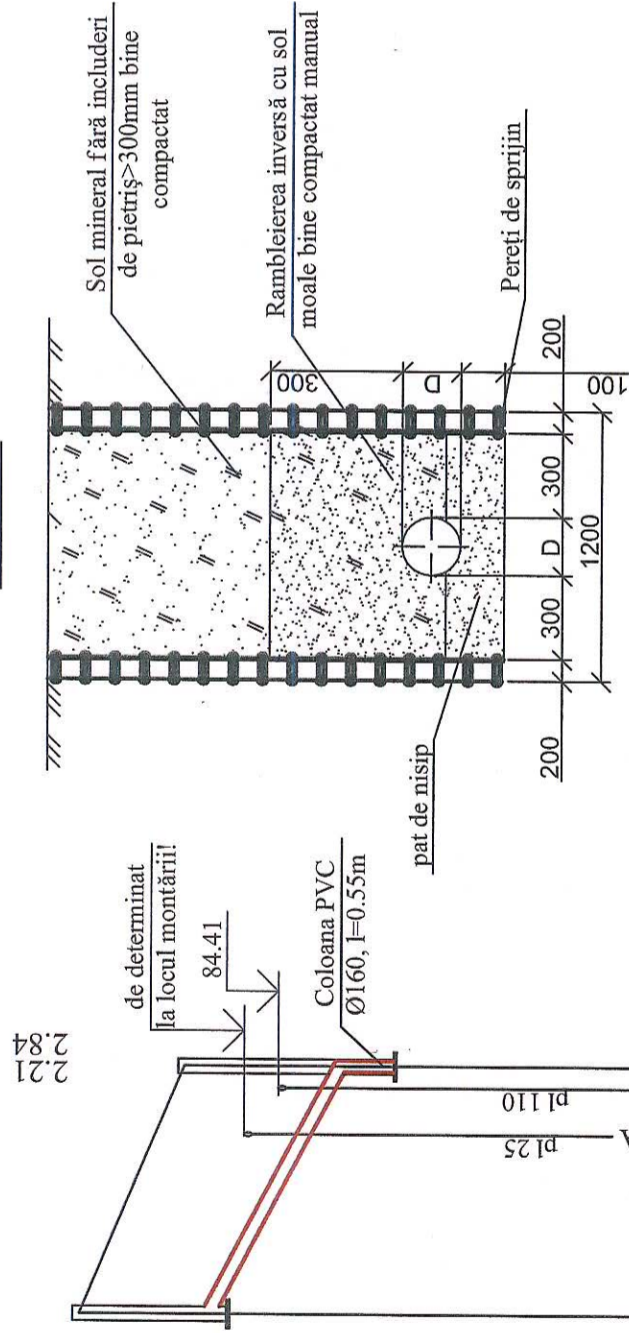
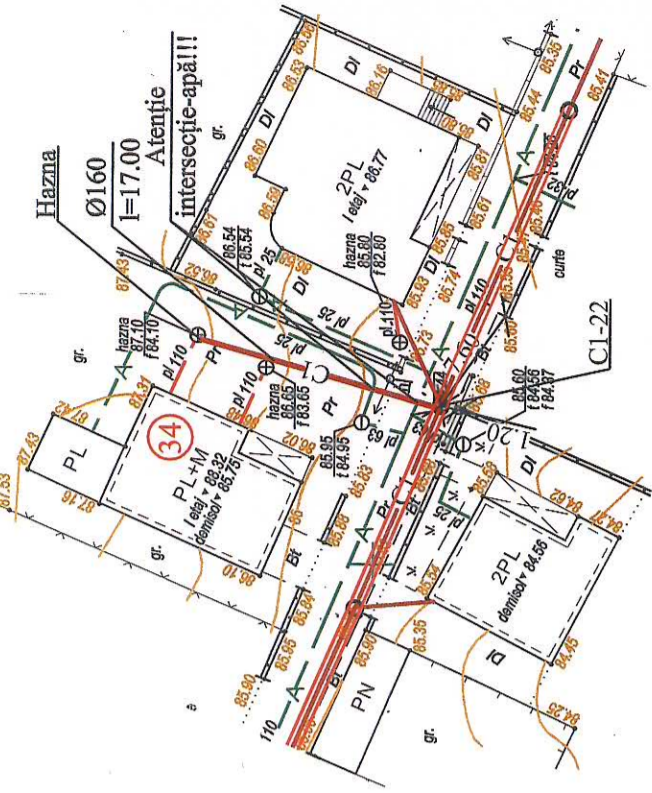

Cota de jos sau a rigolei de burlan	85.25	83.96	83.47	82.84
Cota de proiect a terenului				
Cota terenului	87.10	85.68		
Marcarea țevii și tipul de izolare		Ø160 din PVC SN4/SDR41		
Fundație		pat de nisip h=100mm, vezi secțiunea I-1		
Lungime / Pantă	17.00	0.105		
Distanța	17.00			
Nr. căminului, punctului, unghiului curbei traseului	Hazna	C1-22		

Notă!

1. Haznaua existentă care urmează să fie conectată în rețeaua publică de canalizare până la conectare trebuie să fie curățată, dezinfectată și mai apoi va fi conectată la rețeaua publică de canalizare.

Beneficiar: I.P. "PESCARUSUL ALB" COOP, DI Plamadalea Gheorghe, lot nr. 34

01 - 23 - REAC

Mod	Nr. par	Coala	Nr. doc	Semnătura	Etapa	Coala	Coli
Spec. prin.	Sorocean I.				PE	36	
Efectuat	Sorocean I.						
Trasarea rețelei de canalizare (conectare individuală). Profilul C1							
"HIDROTEHPROJECT" SRL or. Chișinău							

Stampa profesională și semnătura: 01/17/19/19.01.24

Trasarea rețelei de canalizare (conectare individuală). Profilul C1

Pozarea conductelor în tranșee
în sol uscat cu adâncimea de la 1.60m cu pereții de sprijin
Secțiunea I-I

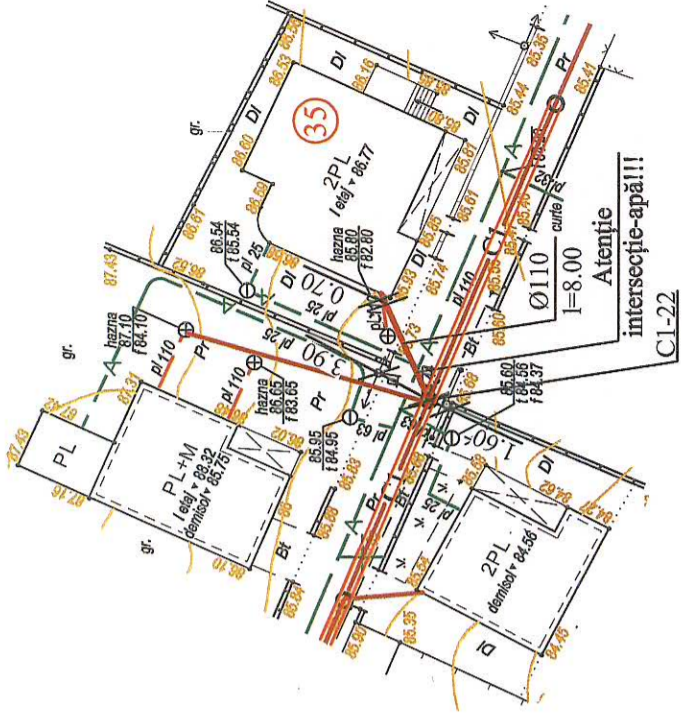
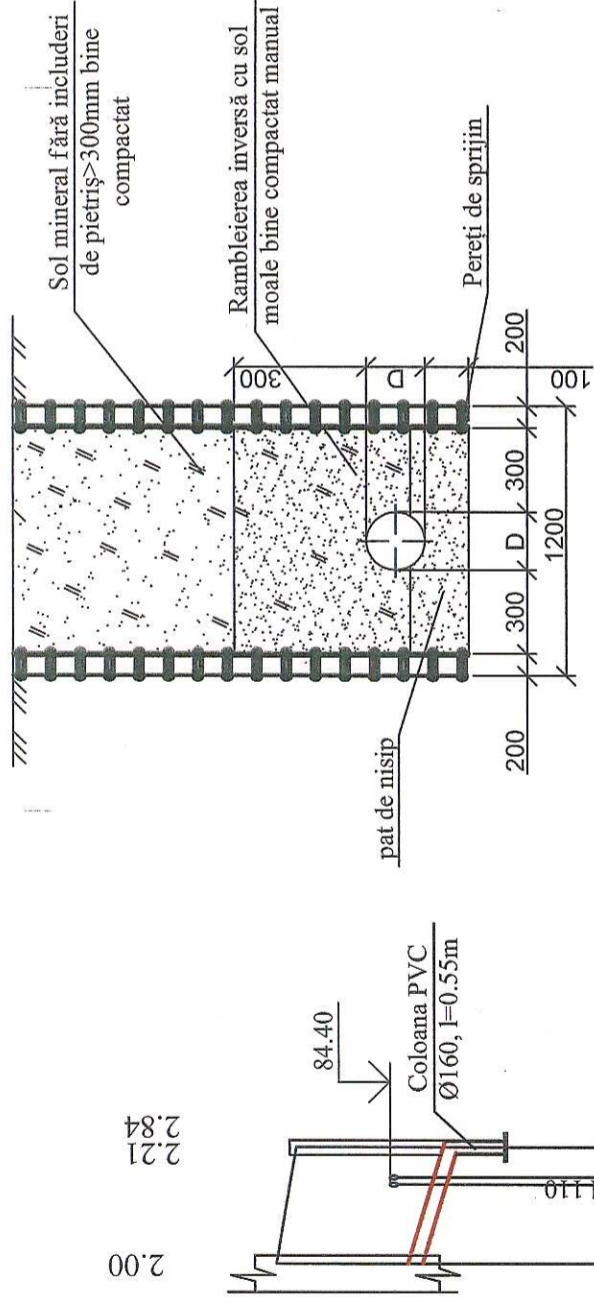

SV 1734 / 19.01.24
7.09.24

Cota de jos sau a rigolei de burian	83.95	83.63	83.47	82.84
Cota de proiect a terenului				
Cota terenului	85.95	85.68		
Marcarea fevei și tipul de izolare				Ø110 din PVC SN4/SDR41
Fundație				pat de nisip h=100mm, vezi secțiunea I-1
Lungime / Pantă		8.00	0.06	
Distanța		8.00		
Nr. căminului, punctului, unghiului curbei traseului	PL	C1-22		

Nr. de inv. org. _____
Data și semnătura _____
In schimb. Nr. de inv _____

Beneficiar: I.P. "PESCARUSUL ALB" COOP, DI Turcanu Tudor, lot nr. 35	
01 - 23 - REAC	
Mod	Nr. par
Coala	Nr. doc
Spec. prin.	Sorocean I.
Efectuat	Sorocean I.
Trasarea rețelei de canalizare (conectare individuală). Profilul C1	
"HIDROTEHPROIECT" SRL or. Chișinău	



Trasarea rețelei de canalizare (conectare individuală). Profilul C1

Pozarea conductelor în tranșee
în sol uscat cu adâncimea de la 1.60m cu pereții de sprijin
Secțiunea 1-1

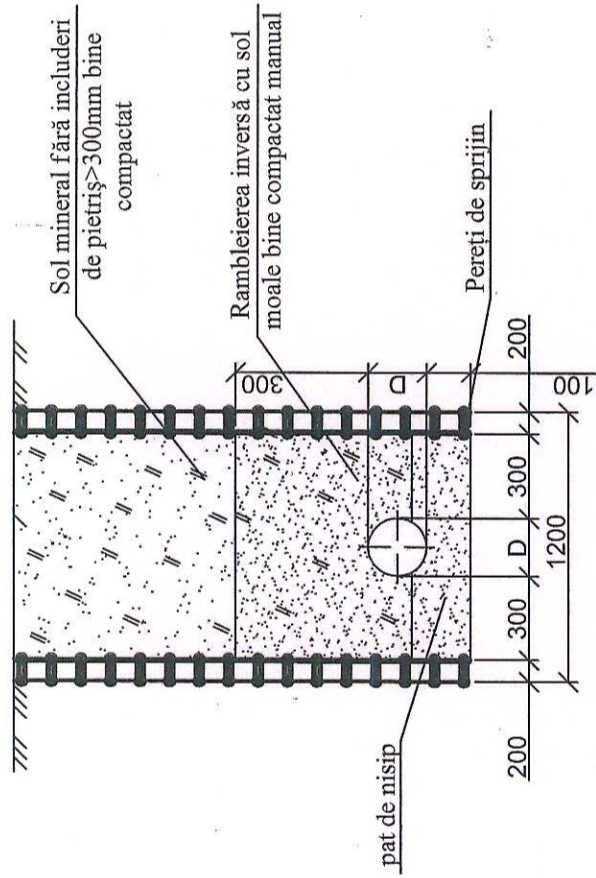

1.85
2.02
2.22

de determinat
la locul montării!

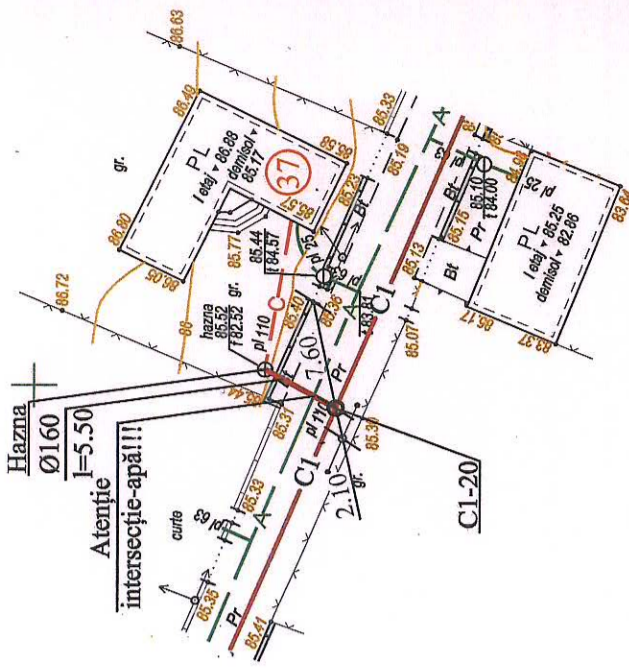

Cota de jos sau a rigolei de burlan	83.67	83.28 83.40 83.08
Cota de proiect a terenului		
Cota terenului	85.52	85.30
Marcarea țevii și tipul de izolare	Ø160 din PVC SN4/SDR41	
Fundație	pat de nisip h=100mm, vezi secțiunea 1-1	
Lungime / Pantă	5.50	0.07
Distanța	5.50	
Nr. căminului, punctului, unghiului curbei traseului	Hazna C1-20	

Notă!

1. Haznaua existentă care urmează să fie conectată în rețeaua publică de canalizare până la conectare trebuie să fie curățată, dezinfectată și mai apoi va fi conectată la rețeaua publică de canalizare.

Nr. de inv. orig.
Data și semnătura
In schimb. Nr. de inv.

Beneficiar: I.P. "PESCARUSUL ALB" COOP, DI Jitaru Anatolie, lot nr. 37		01 - 23 - REAC	
Mod.	Nr. par.	Coala	Nr. doc.
			Semnat
Spec. prin.	Sorocean I.	Rețea exterioară de alimentare cu apă și canalizare	
Efectuat	Sorocean I.	Etapa	Coala
		PE	38
Trasarea rețelei de canalizare (conectare individuală). Profilul C1		"HIDROTEHPROIECT" SRL or. Chișinău	

Trasarea rețelei de canalizare (conectare individuală). Profilul C1

Pozarea conductelor în tranșee
în sol uscat cu adâncimea de la 1.60m cu pereții de sprijin
Secțiunea 1-1

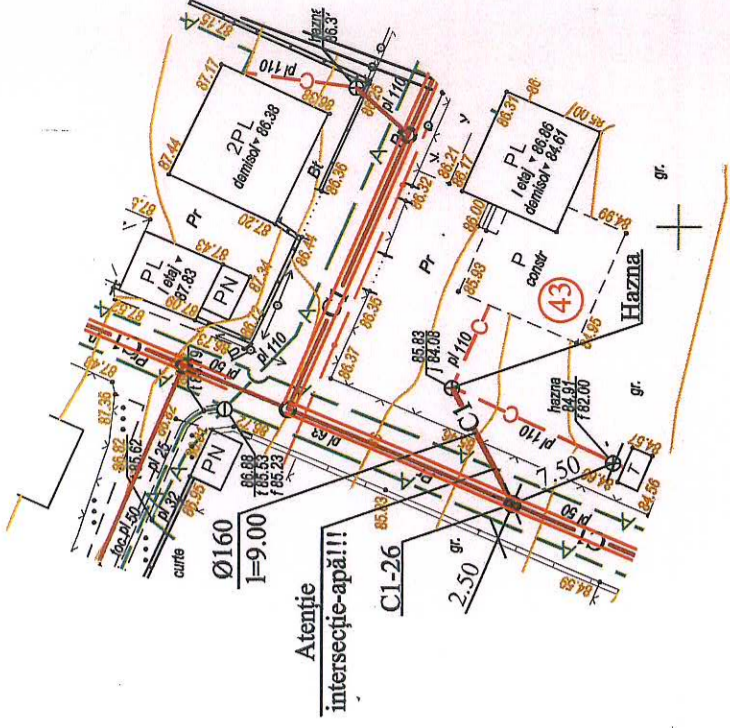
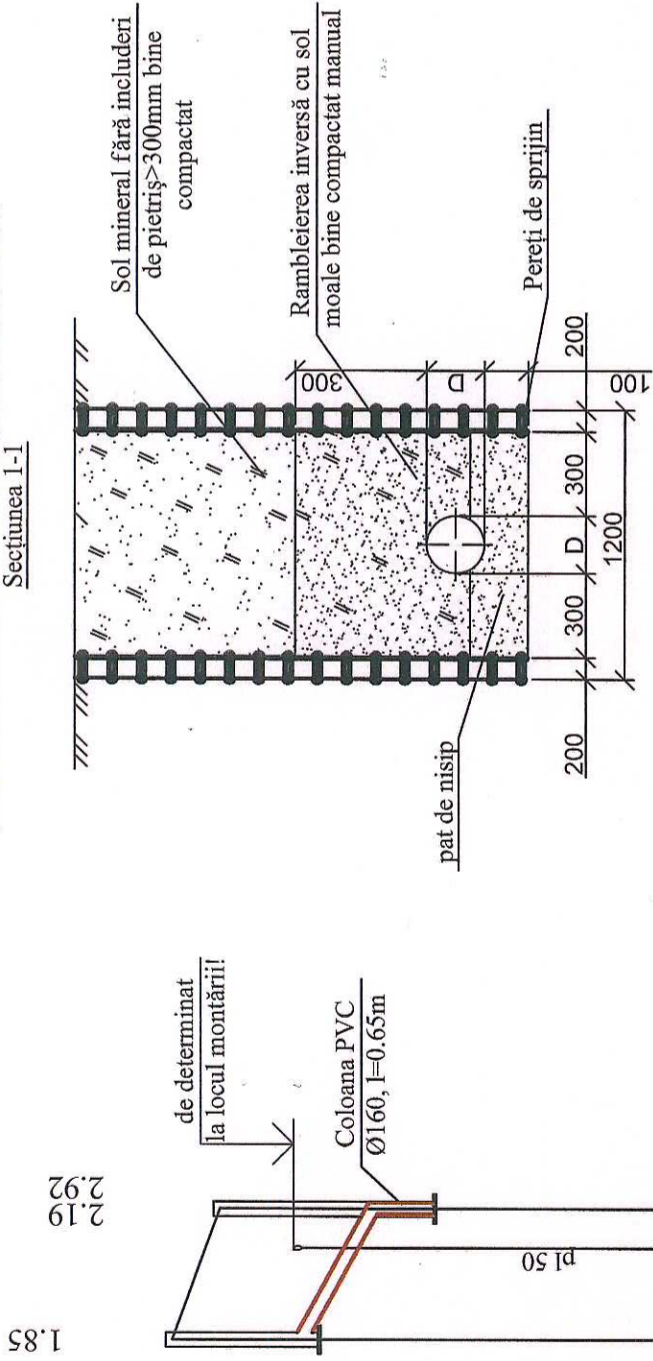

Coșciucău Traian
Domeniile P. S. C. I.
Domeniile P. S. C. I.
SV 1734/19.DI.24
7.9.2014

Cota de jos sau a rigolei de burlan	83.98	82.26	82.99	82.26
Cota de proiect a terenului				
Cota terenului	85.83	85.18		
Marcarea țevei și tipul de izolare	Ø160 din PVC SN4/SDR41			
Fundație	pat de nisip h=100mm, vezi secțiunea 1-1			
Lungime / Pantă	9.00	0.11		
Distanța	9.00			
Nr. căminului, punctului, unghiului curbei traseului	Hazna	C1-26		

Notă!

1. Haznaua existentă care urmează să fie conectată în rețeaua publică de canalizare până la conectare trebuie să fie curățită, dezinfectată și mai apoi va fi conectată la rețeaua publică de canalizare.

Beneficiar: I.P. "PESCARUSUL ALB" COOP, DI Ciorchină Mihail, lot nr. 43		01 - 23 - REAC	
Mod	Nr. par	Coala	Nr. doc
			Semnătură
Spec. prin.	Sorocean I.		
Efectuat	Sorocean I.		
Trasarea rețelei de canalizare (conectare individuală). Profilul C1		Etapa	
		Coala	Coli
		PE	39
"HIDROTEHPROIECT" SRL or. Chișinău			

Trasarea rețelei de canalizare (conectare individuală). Profilul C1

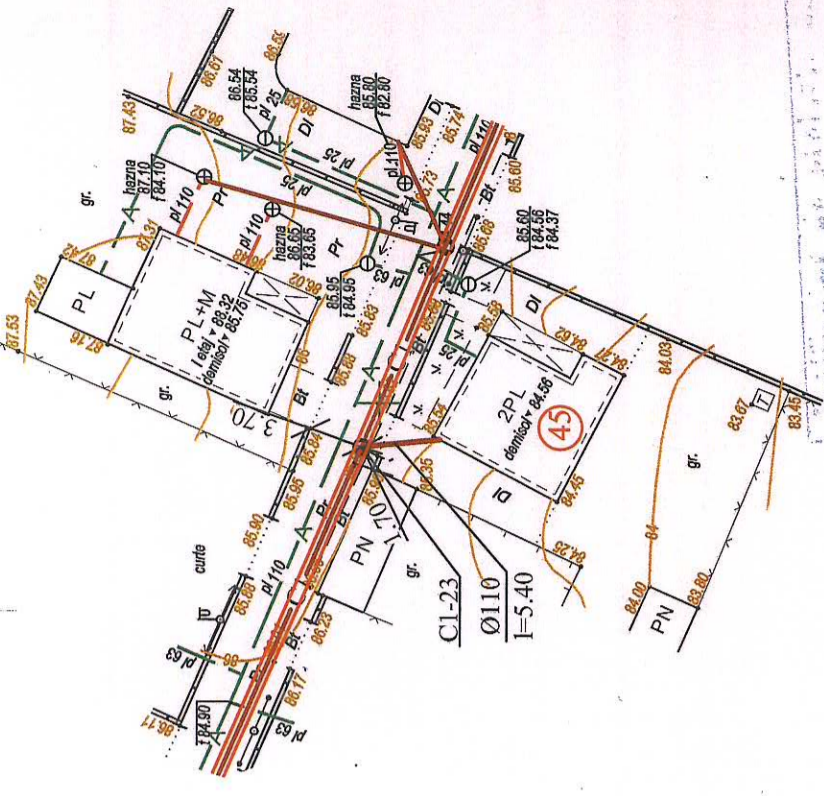

Coșcaban Tronim
Domeniile T. Săi
9V 1734/19.01.24
14.03.2024

Pozarea conductelor în tranșee în sol uscat cu adâncimea de la 1.60m cu pereții de sprijin
Secțiunea I-1

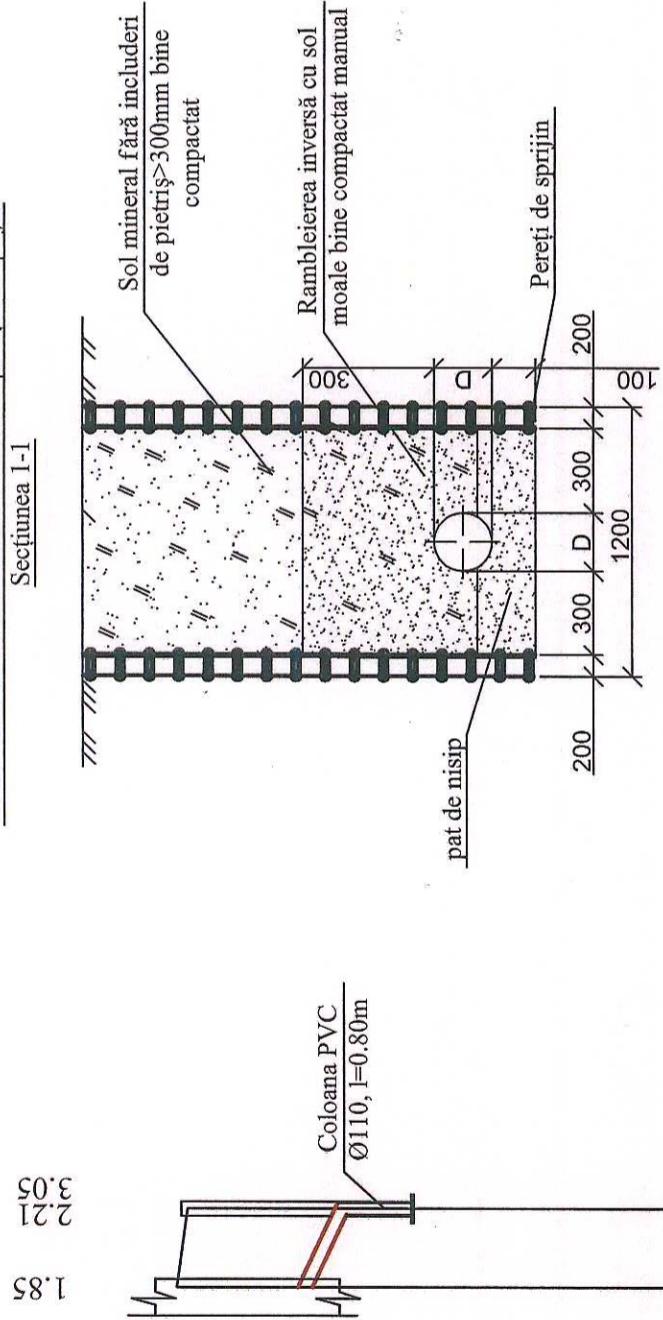

Cota de jos sau a rigolei de burlan	84.10	83.59	82.75
Cota de proiect a terenului			
Cota terenului	85.95	85.80	
Marcarea țevei și tipul de izolare	Ø110 din PVC SN4/SDR41		
Fundație	pat de nisip h=100mm, vezi secțiunea I-1		
Lungime / Pantă	5.40	0.095	
Distanța	5.40		
Nr. căminului, punctului, unghiului curbei traseului	2PL C1-23		

Beneficiar: I.P. "PESCARUSUL ALB" COOP, DI Netedu Nicolae, lot nr. 45			
01 - 23 - REAC			
Mod	Nr. par	Coala	Semnătura
Spec. prin.	Sorocean I.		
Efectuat	Sorocean I.		
Trasarea rețelei de canalizare (conectare individuală). Profilul C1			
"HIDROTEHPROIECT" SRL or. Chișinău			

ROȘCĂN I.R.
P.2024
Data
10.01.2024
C-1
PIECI
04.03.2024

Rețea de canalizare menajer-fecaloida pentru Î.P. "Pescărușul Alb",
"Răsăritul Soarelui", inclusiv parțial Î.P. "Steluța Nouă", or. Codru

Trasarea rețelei de canalizare (conectare individuală). Profilul C1

Pozarea conductelor în tranșee
în sol uscat cu adâncimea de la 1.60m cu pereții de sprijin
Secțiunea 1-1

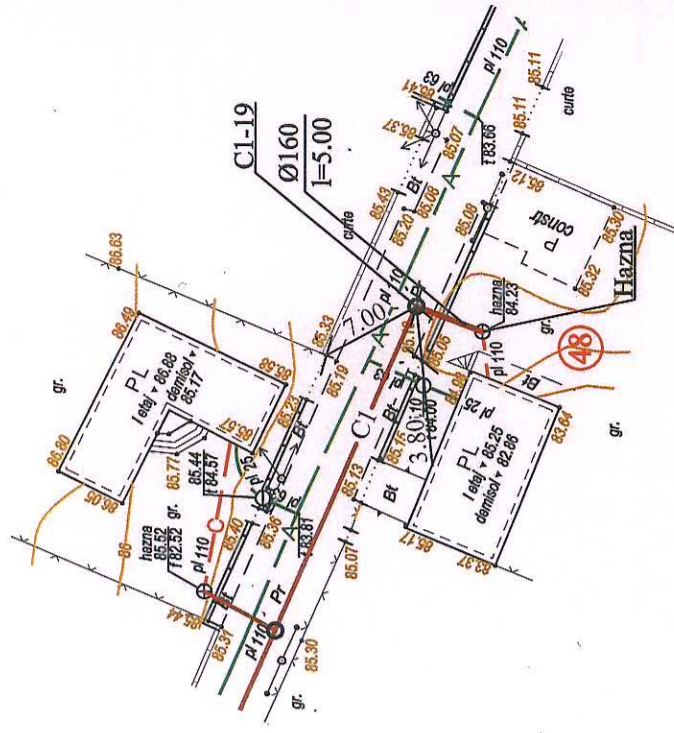
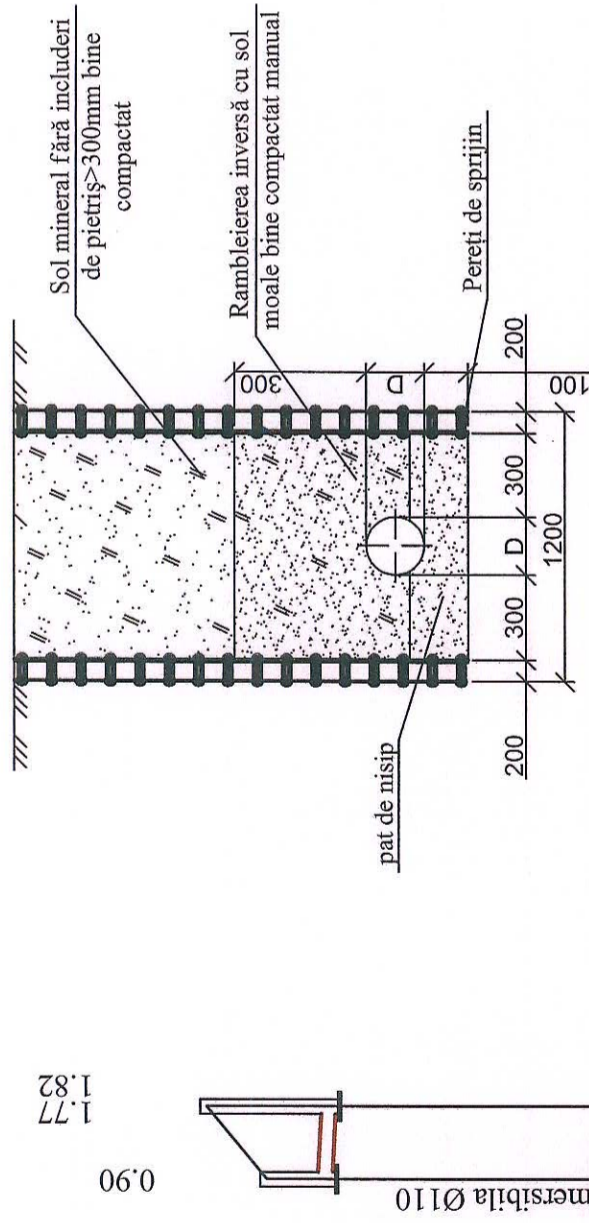

Școala nr. 1
Căminul T. Tim
Domoniile P. S. C. 1
Nr. de autorizare a proiectului SV1734/19.01.24
17.08.2023

Cota de jos sau a rigolei de burlean	83.23	83.28	83.33
Cota de proiect a terenului			
Cota terenului	85.05		84.23
Marcarea țevei și tipul de izolare	Ø160 din PVC SN4/SDR41		
Fundație	pat de nisip h=100mm, vezi secțiunea 1-1		
Lungime / Pantă	5.00	0.01	
Distanța	5.00		
Nr. căminului, punctului, unghiului curbei traseului	Hazna C1-19		

Notă!

1. Haznaa existentă care urmează să fie conectată în rețeaua publică de canalizare pînă la conectare trebuie să fie curățită, dezinfectată și mai apoi va fi conectată la rețeaua publică de canalizare.

Beneficiar: I.P. "PESCARUSUL ALB" COOP, D-na Scripcaru Valentina, lot nr. 48			
01 - 23 - REAC			
Mod	Nr. par	Coala	Nr. doc
			Semnătura
Spec. prin.	Sorocean I.		
Efectuat	Sorocean I.		
Rețea de canalizare menajer-fecaloidă pentru I.P. "Pescărușul Alb", în cadrul "Proiectului de amenajare a satului" "Steluța Nouă", or. Codru			
Rețea exterioară de alimentare cu apă și canalizare			
Trasarea rețelei de canalizare (conectare individuală). Profilul C1			
Etapa		Coala	Coli
PE		41	
"HIDROTEHPROIECT" SRL or. Chișinău			

Trasarea rețelei de canalizare (conectare individuală). Profilul C1

1.85
1.95
2.00

Pozarea conductelor în tranșee
în sol uscat cu adâncimea de la 1.60m cu pereții de sprijin
Secțiunea 1-1

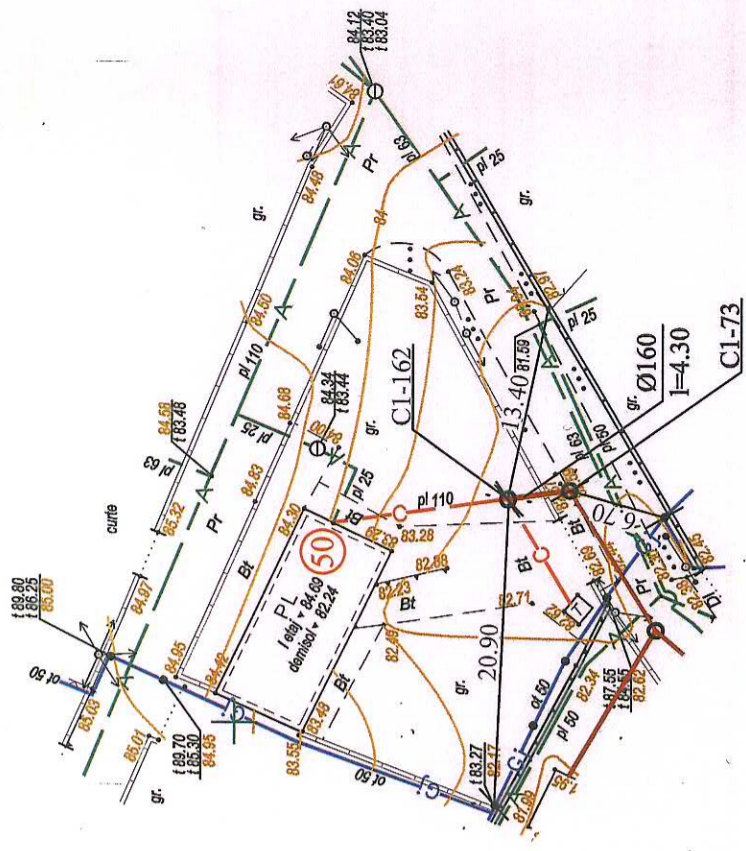
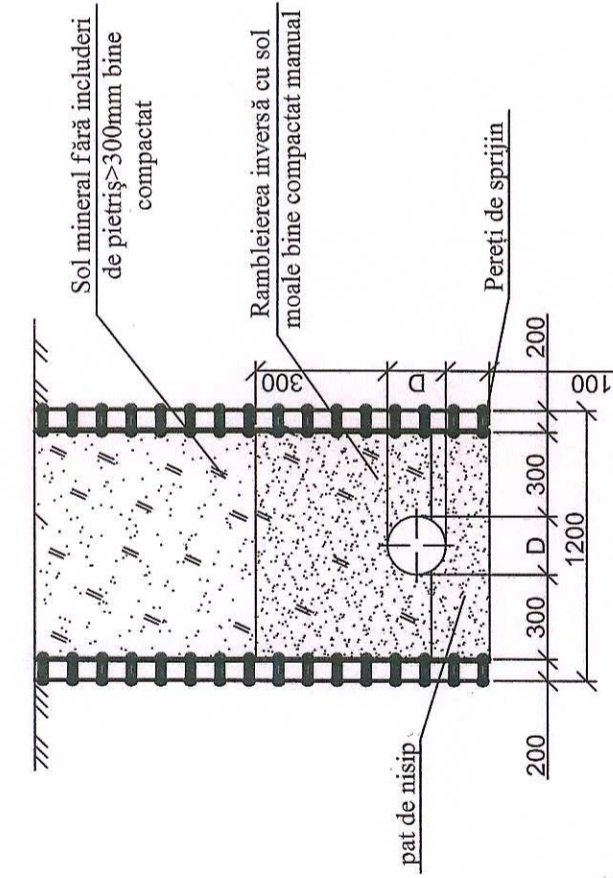

Coșul de aer
Domeniile B. Sa. C. I.
SV1734/19.01.24
T. Popov

Cota de jos sau a rigolei de burlan	80.95	80.65	80.60
Cota de proiect a terenului			
Cota terenului	82.80	82.60	
Marcarea țevii și tipul de izolare	Ø160 din PVC SN4/SDR41		
Fundație	pat de nisip h=100mm, vezi secțiunea 1-1		
Lungime / Pantă	4.30	0.07	
Distanța	4.30		
Nr. căminului, punctului, unghiului curbei traseului	C1-162C1-73		

Beneficiar: I.P. "PESCARUSUL ALB" COOP, D-na Pușcaș Maria, lot nr. 50			
01 - 23 - REAC			
Mod	Nr. par	Coala	Nr. doc
			Semnătura
Spec. prin.	Sorocean I.	Sorocean I.	09.23
Efectuat	Sorocean I.	Sorocean I.	-/-
Etapa		Coala	Coli
PE		42	
Trasarea rețelei de canalizare (conectare individuală). Profilul C1			"HIDROTEHPROIECT" SRL or. Chișinău

Trasarea rețelei de canalizare (conectare individuală). Profilul C1

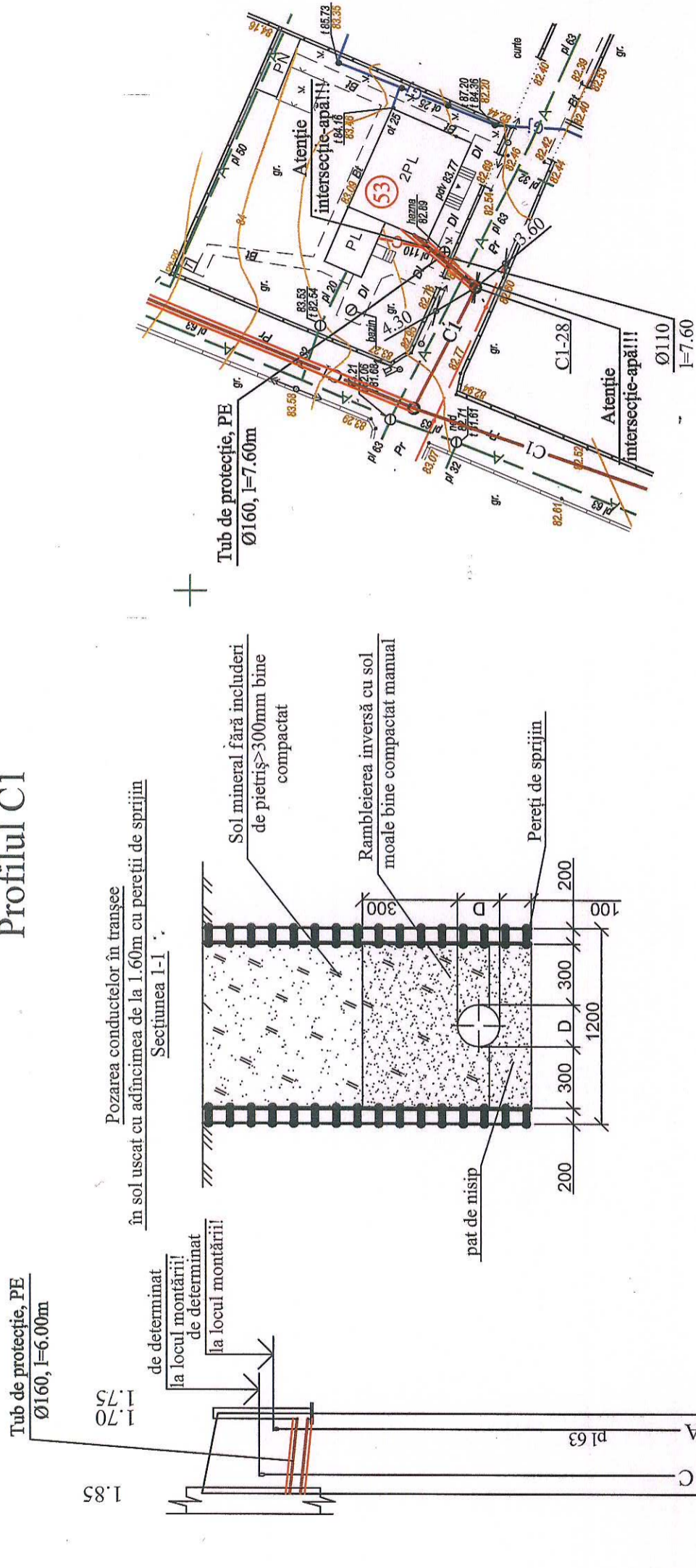

Cojean Trofim
Domeniile B. Bai / C.1
SV1834/19.01.24
Nr. de autorizare a proiectului: 14.12.2023
Data: 14.12.2023

Cota de jos sau a rigolei de burlan	81.10	80.95	80.90
Cota de proiect a terenului			
Cota terenului	82.95	82.65	
Marcarea țevei și tipul de izolare	Ø110 din PVC SN4/SDR41		
Fundație	pat de nisip h=100mm, vezi secțiunea 1-1		
Lungime / Pantă	7.60	0.02	
Distanța	7.60		
Nr. căminului, punctului, unghiului curbei traseului	PL	C1-28	

Beneficiar: I.P. "PESCARUSUL ALB" COOP, DI Iacuboi Alexandru, lot nr. 53			
01 - 23 - REAC			
<p>Rețea de canalizare menajer-fecaloïda pentru Î.P. "Pescărușul Alb", "Răritul Soarelui", inclusiv parțial Î.P. "Steluța Nouă", or. Codru</p>			
Mod	Nr. par	Coala	Nr. doc
Spec. prin.	Sorocean I.		Sorocean I.
Efectuat	Sorocean I.		Sorocean I.
Trasarea rețelei de canalizare (conectare individuală). Profilul C1		Etapă	Coala
		PE	43
		Coli	
		"HIDROTEHPROIECT" SRL or. Chișinău	

Nr. de inv. orig. Data și semnătura In schimb. Nr. de inv.

Trasarea rețelei de canalizare (conectare individuală). Profilul C1

Pozarea conductelor în tranșee
în sol uscat cu adâncimea de la 1.60m cu pereții de sprijin
Secțiunea 1-1

1.02
0.91
0.96

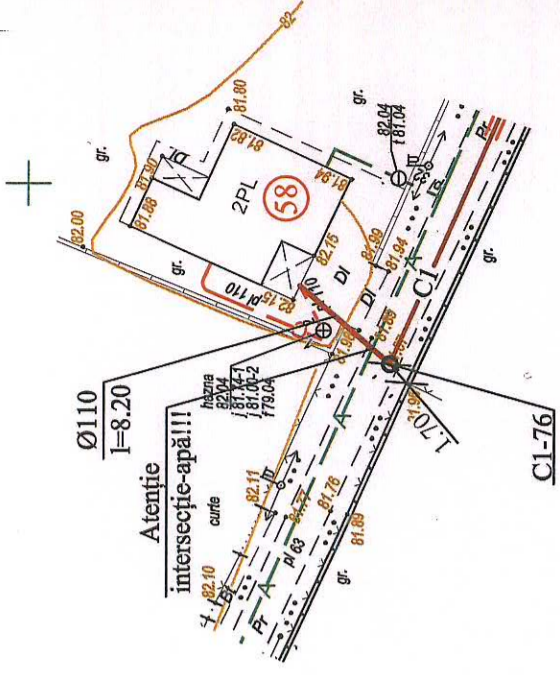
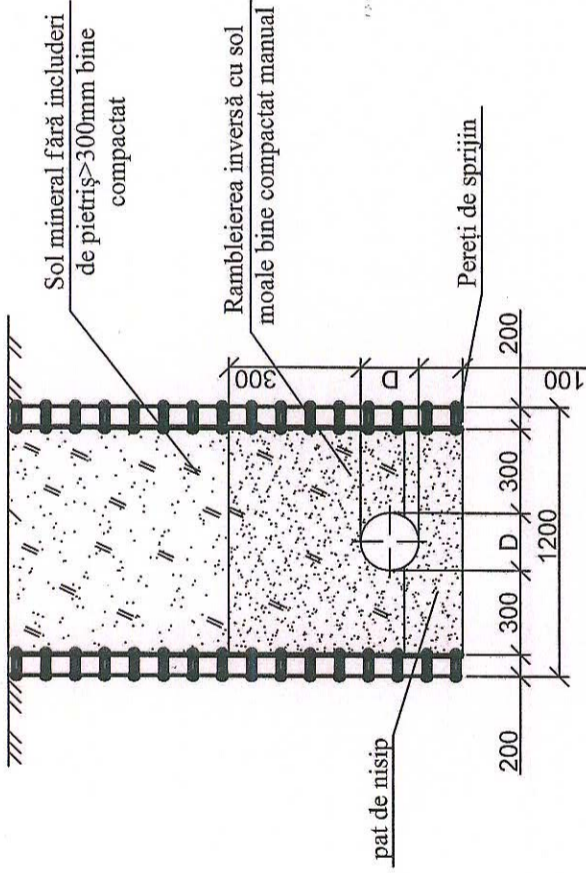
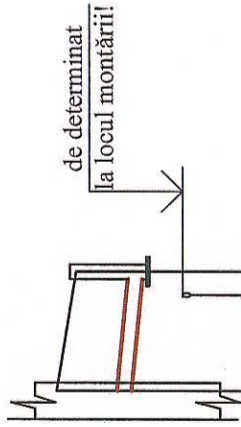

Cojezaru Tzofim
Domeniile B. 891 C. 1
SV 173V / 19.01.24
14.05.2023

Cota de jos sau a rigolei de burlan	81.13	80.97	80.92
Cota de proiect a terenului			
Cota terenului	82.15	81.88	
Marcarea țevei și tipul de izolare	Ø110 din PVC SN4/SDR41		
Fundație	pat de nisip h=100mm, vezi secțiunea 1-1		
Lungime / Pantă	8.20	0.02	
Distanța	8.20		
Nr. căminului, punctului, unghiului curbei traseului	PL	C1-76	

Nr. de inv. orig.
Data și semnătura
In schimb. Nr. de inv.

Beneficiar: I.P. "PESCARUSUL ALB" COOP, D-na Bodeanu Ludmila, lot nr. 58			
01 - 23 - REAC			
Mod	Nr. par	Coala	Nr. doc
Spec. prin.	Sorocean I.	Sorocean I.	Sorocean I.
Efectuat	Sorocean I.	Sorocean I.	Sorocean I.
Rețea de canalizare menajer-fecaloidă pentru Î.P. "Pescărușul Alb", inclusiv parțial Î.P. "Răsăritul Soarelui", inclusiv parțial Î.P. "Steluța Nouă", or. Codru și canalizare			
Rețele exterioare de alimentare cu apă și canalizare			
Trasarea rețelei de canalizare (conectare individuală). Profilul C1			
Etapă		Coala	Coli
PE		44	
"HIDROTEHPROIECT" SRL or. Chișinău			

Trasarea rețelei de canalizare (conectare individuală). Profilul C1

Pozarea conductelor în tranșee
în sol uscat cu adâncimea pînă la 1.60m
Secțiunea 1-1

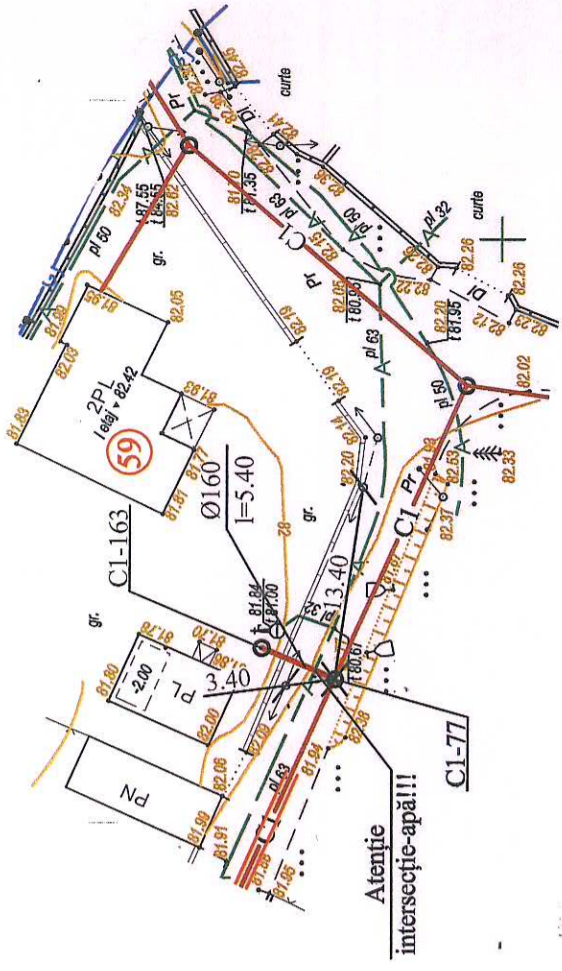
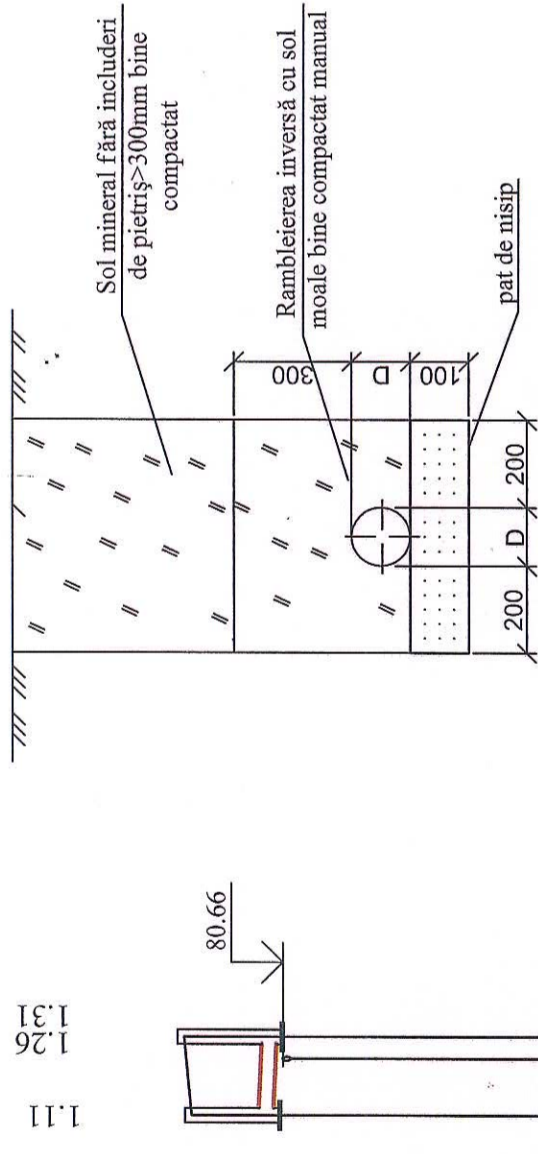

Coșcariu Troian
Domeniile P. Sai C.I.
SV 1434 / 19.01.24

Cota de jos sau a rigolei de burlan	80.74	80.69	80.64
Cota de proiect a terenului			
Cota terenului	81.85	81.95	
Marcarea țevii și tipul de izolare	Ø160 din PVC SN4/SDR41		
Fundație	pat de nisip h=100mm, vezi secțiunea 1-1		
Lungime / Pantă	5.40	0.01	
Distanța	5.40		
Nr. căminului, punctului, unghiului curbei traseului	C1-163 C1-77		

Notă!

1. Haznaua existentă care urmează să fie conectată în rețeaua publică de canalizare pînă la conectare trebuie să fie curățată, dezinfectată și mai apoi va fi conectată la rețeaua publică de canalizare.

Beneficiar: I.P. "PESCARUSUL ALB" COOP, DI Vișibaev Alexandr, lot nr. 59			
01 - 23 - REAC			
Mod	Nr. par	Coala	Nr. doc
			Semnătura
Spec. prin.	Sorocean I.		
Efectuat	Sorocean I.		
Rețele exterioare de alimentare cu apă și canalizare		Etapa	Coala
Trasarea rețelei de canalizare (conectare individuală). Profilul C1		PE	45
		"HIDROTEHPROIECT" SRL or. Chișinău	

Trasarea rețelei de canalizare (conectare individuală). Profilul C1

1.23
1.80
1.97

Pozarea conductelor în tranșee
în sol uscat cu adâncimea de la 1.60m cu pereții de sprijin
Secțiunea 1-1

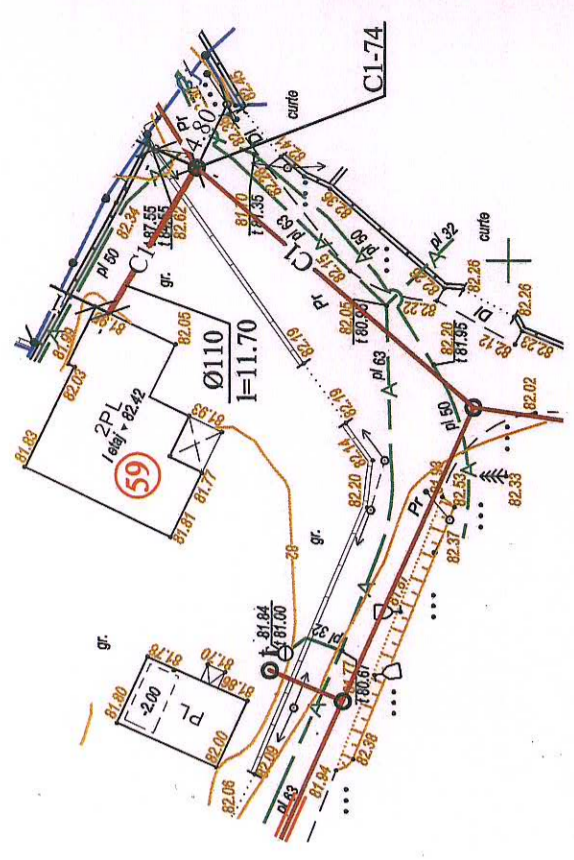
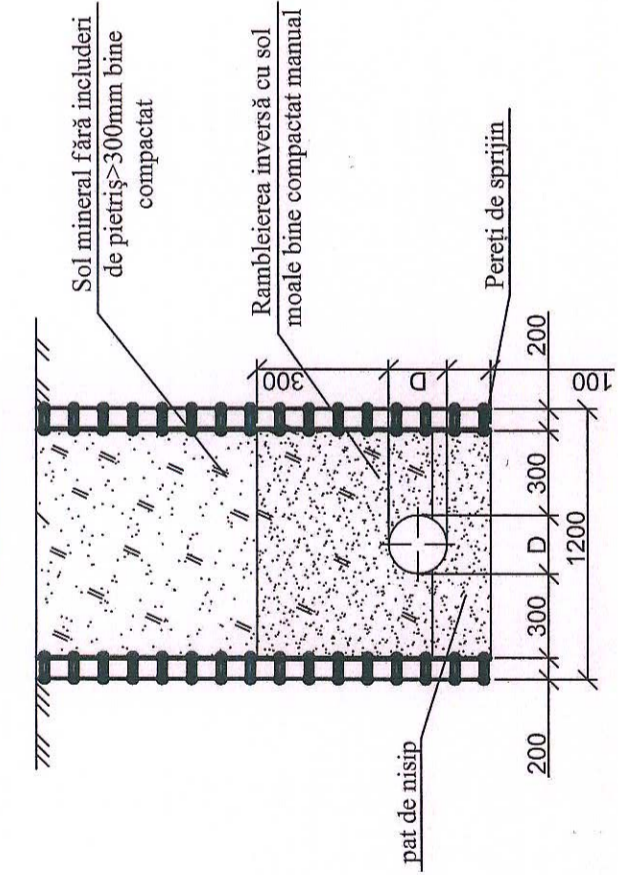

Clapeta submersibilă Ø110

70.00

Cota de jos sau a rigolei de burlean	80.72	80.60	80.43
Cota de proiect a terenului			
Cota terenului		82.40	
Marcarea țevii și tipul de izolare		Ø110 din PVC SN4/SDR41	
Fundație		pat de nisip h=100mm, vezi secțiunea 1-1	
Lungime / Pantă		11.70	0.01
Distanța		11.70	
Nr. căminului, punctului, unghiului curbei traseului	2PL	C1-74	

Coșcariu Trofim
Domeniile P. Soarean
 Nr. de înregistrare a proiectului SV 1734/19.01.24
 Nr. de înregistrare în TRACS 2021 plan la 12.05.2021
T. Popice

Beneficiar: I.P. "PESCARUSUL ALB" COOP, DI Vișibaev Alexandr, lot nr. 59

01 - 23 - REAC



Rețea de canalizare menajer-fecaloidă pentru I.P. "Pescărușul Alb", "Răsăritul Soarelui", inclusiv parțial I.P. "Steluța Nouă", or. Codru

Rețele exterioare de alimentare cu apă și canalizare

Trasarea rețelei de canalizare (conectare individuală).
Profilul C1

"HIDROTEHPROIECT" SRL
or. Chișinău

Nr. de inv. orig. / Data și semnătura / In schimb. Nr. de inv.

Trasarea rețelei de canalizare (conectare individuală). Profilul C1

85.78
0.91
0.90
0.95

Pozarea conductelor în tranșee
în sol uscat cu adâncimea de la 1.60m cu pereții de sprijin
Secțiunea 1-1

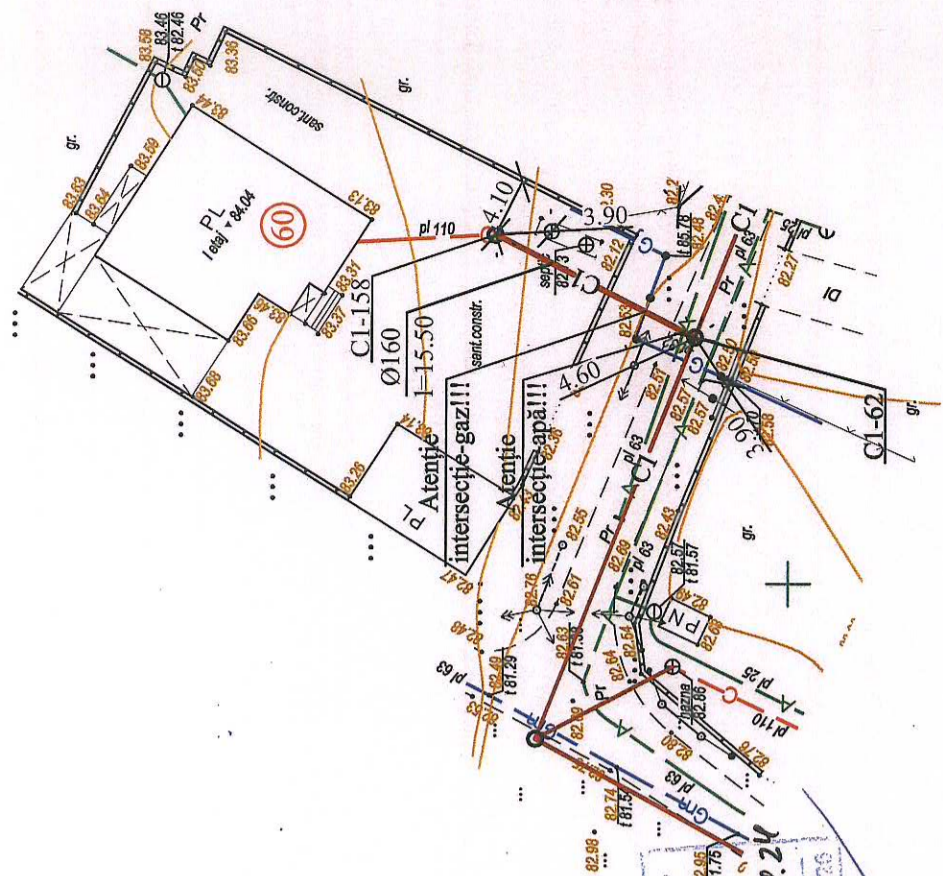
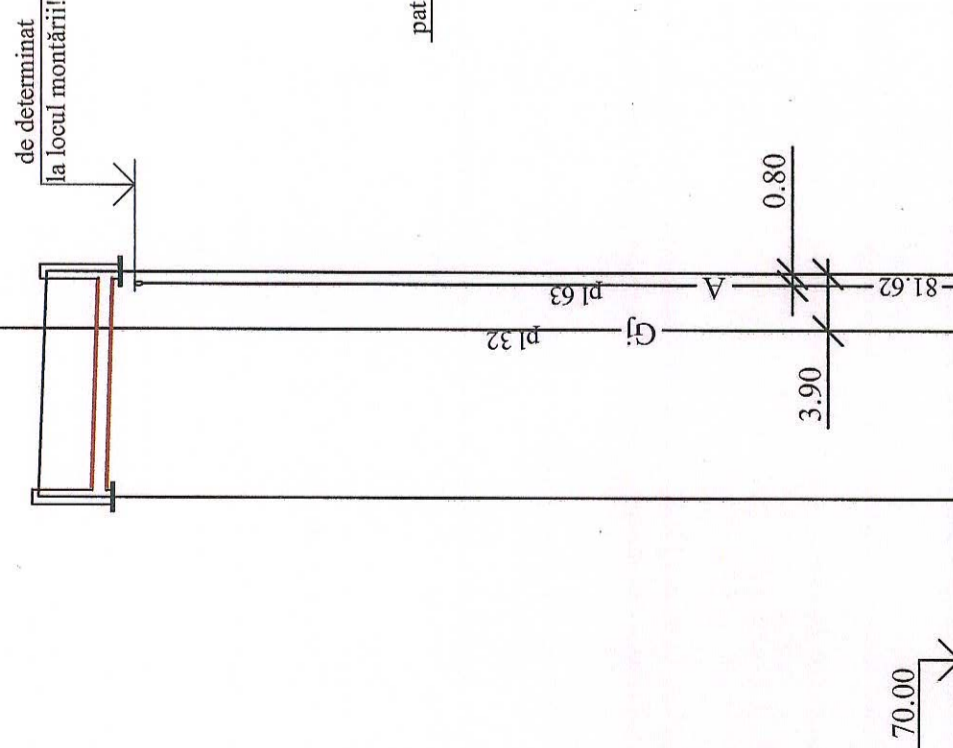

Cota de jos sau a rigolei de burlan	81.74	81.64 81.62 81.57	70.00
Cota de proiect a terenului			
Cota terenului	82.65	82.52	
Marcarea țevii și tipul de izolare		Ø160 din PVC SN4/SDR41	
Fundație		pat de nisip h=100mm, vezi secțiunea 1-1	
Lungime / Pantă		15.50 / 0.008	
Distanța		15.50	
Nr. căminului, punctului, unghiului curbei traseului	C1-158	C1-62	

Notă!

1. Haznaua existentă care urmează să fie conectată în rețeaua publică de canalizare până la conectare trebuie să fie curățată, dezinfectată și mai apoi va fi conectată la rețeaua publică de canalizare.

Beneficiar: I.P. "PESCARUSUL ALB" COOP, DI Costiuc Sergiu, lot nr. 60		01 - 23 - REAC	
Mod	Nr. par	Coala	Nr. doc
Spec. prin.	Sorocean I.	Rețele exterioare de alimentare cu apă și canalizare	
Efectuat	Sorocean I.	Trasarea rețelei de canalizare (conectare individuală). Profilul C1	
		Etapa	Coala
		PE	47
		Coli	
		"HIDROTEHPROIECT" SRL or. Chișinău	

Trasarea rețelei de canalizare (conectare individuală). Profilul C1

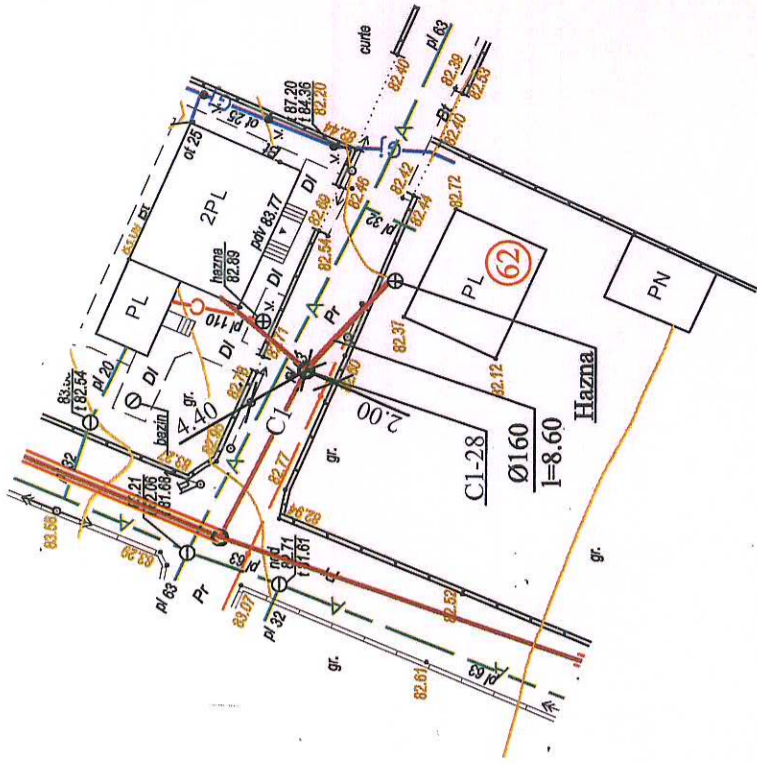
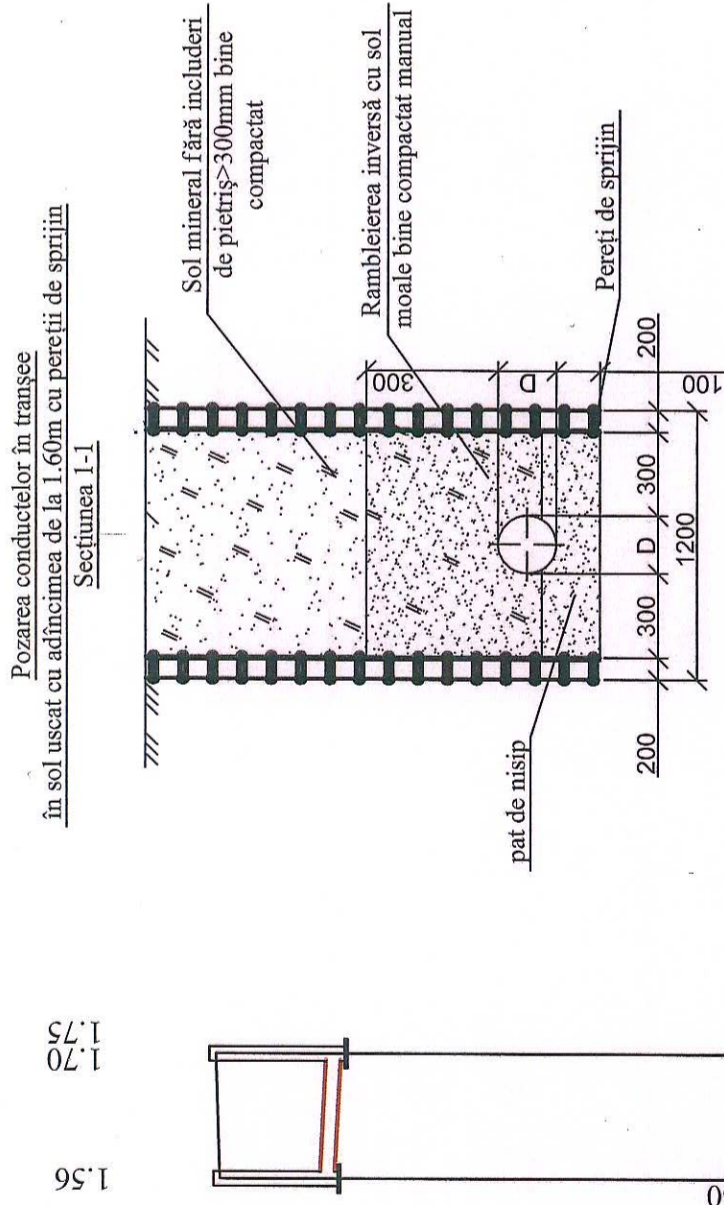

Clapeta submersibila Ø160

70.00

Cota de jos sau a rigolei de burian	81.04	80.95	80.90
Cota de proiect a terenului			
Cota terenului	82.60	82.65	
Marcarea țevei și tipul de izolare	Ø160 din PVC SN4/SDR41		
Fundație	pat de nisip h=100mm, vezi secțiunea 1-1		
Lungime / Pantă	8.60	0.01	
Distanța	8.60		
Nr. căminului, punctului, unghiului curbei traseului	Hazna C1-28		

Notă!

1. Haznaua existentă care urmează să fie conectată în rețeaua publică de canalizare până la conectare trebuie să fie curățată, dezinfectată și mai apoi va fi conectată la rețeaua publică de canalizare.

Coșcariu Trofim
Domeniile 01434/19.01.24
Nr. de înregistrare a esenței
Pentru: Nr. 12.05.2021, pînă la: 12.05.2022

Beneficiar: I.P. "PESCARUSUL ALB" COOP, D-na Botnari Olga, lot nr. 62			
01 - 23 - REAC			
Mod	Nr. par	Coala	Nr. doc
Spec. prin.	Sorocean I.		
Efectuat	Sorocean I.		
Trasarea rețelei de canalizare (conectare individuală). Profilul C1			
Etapa		Coala	Coli
PE		48	
"HIDROTEHPROIECT" SRL or. Chișinău			



Trasarea rețelei de canalizare (conectare individuală). Profilul C1

Pozarea conductelor în tranșee
în sol uscat cu adâncimea de la 1.60m cu pereții de sprijin
Secțiunea 1-1

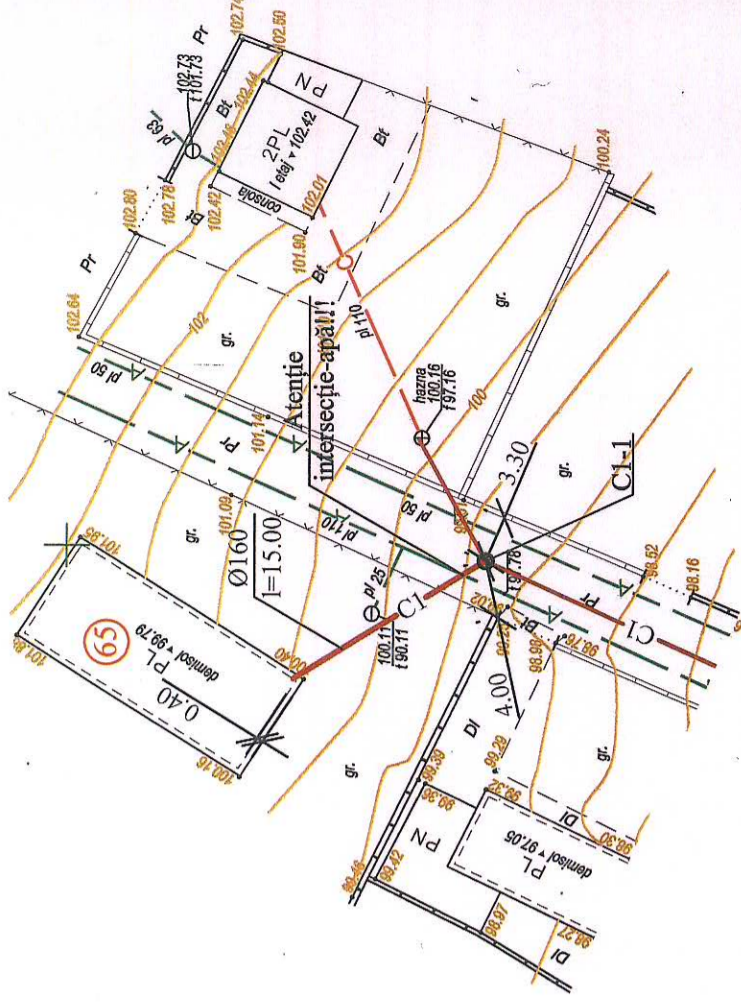
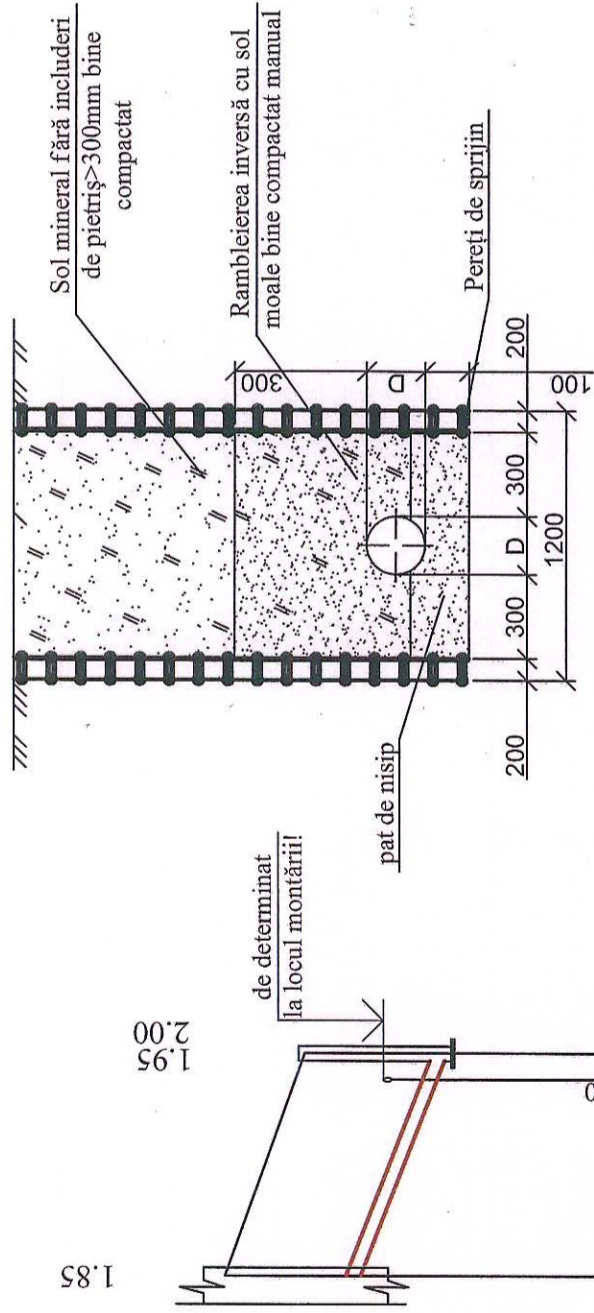

Cojocariu Trolim
Domeniile B.8ai/C1
Nr. de înregistrare a esantului SV 1434/19.01.24
valabilă de la 12.05.2021 până la 12.05.2026

Cota de jos sau a rigolei de burlan	98.60	97.41	97.36
Cota de proiect a terenului			
Cota terenului	100.45	99.36	
Marcarea țevii și tipul de izolare	Ø160 din PVC SN4/SDR41		
Fundație	pat de nisip h=100mm, vezi secțiunea 1-1		
Lungime / Pantă	15.00	0.08	
Distanța	15.00		
Nr. căminului, punctului, unghiului curbei traseului	PL	C1-1	

Beneficiar: I.P. "PESCARUSUL ALB" COOP, DI Gulpe Vladislav, lot nr. 65			
01 - 23 - REAC			
Rețea de canalizare menajer-fecaloida pentru I.P. "Pescărușul Alb", Răsăritul Soarelui", inclusiv parțial I.P. "Steluța Noua", or. Codru			
Mod	Nr. par	Coala	Nr. doc
Spec. prin.	Sorocean I.		
Efectuat	Sorocean I.		
Rețele exterioare de alimentare cu apă și canalizare			
Trasarea rețelei de canalizare (conectare individuală). Profilul C1			
"HIDROTEHPROIECT" SRL or. Chișinău			

OCEAN
Data și semnătura
12.05.2021
Nr. 0197

Trasarea rețelei de canalizare (conectare individuală). Profilul C1

Pozarea conductelor în tranșee
în sol uscat cu adâncimea până la 1.60m
Secțiunea 1-1

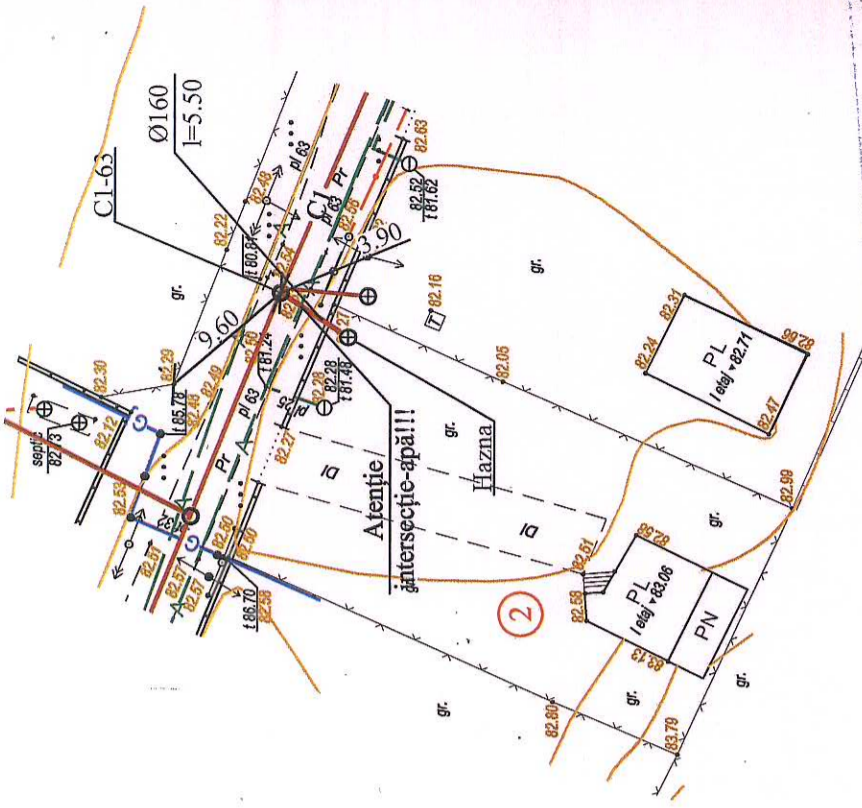
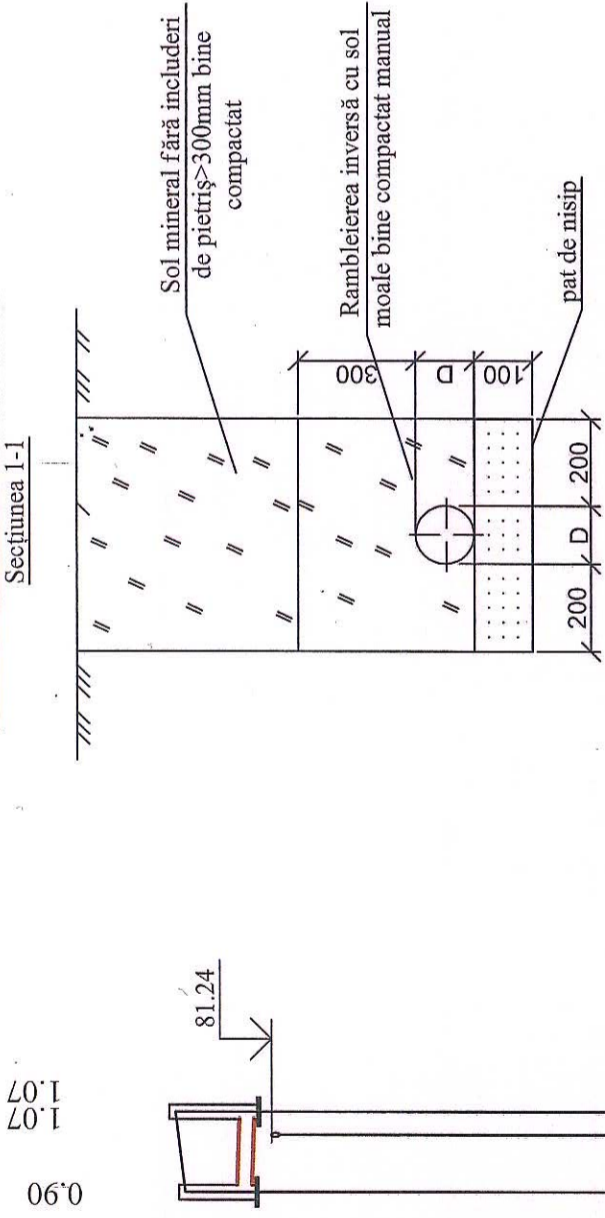

Coșcaci Trolia
Domeniile R.991/19.01.24
Nr. de înregistrare a proiectului
12.05.2021 - până la 12.05.2026

Cota de jos sau a rigolei de burlan	70.00	81.47	81.47	81.47
Cota de proiect a terenului				
Cota terenului				
Marcarea țevii și tipul de izolare				Ø160 din PVC SN4/SDR41
Fundație				pat de nisip h=100mm, vezi secțiunea 1-1
Lungime / Pantă			0.008	
Distanța		5.50	5.50	
Nr. căminului, punctului, unghiului curbei traseului				Hazna C1-63

Notă!

1. Haznaua existentă care urmează să fie conectată în rețeaua publică de canalizare până la conectare trebuie să fie curățată, dezinfectată și mai apoi va fi conectată la rețeaua publică de canalizare.

Beneficiar: I.P. "RASARITUL SOARELUI", D-na Zglavoci Olga, lot nr. 2			
01 - 23 - REAC			
Mod	Nr. par	Coala	Nr. doc
			Semnătura
Spec. prin.	Sorocean I.		
Efectuat	Sorocean I.		
Rețele externe de alimentare cu apă și canalizare			
Trasarea rețelei de canalizare (conectare individuală). Profilul C1			
Etapa		Coala	Coli
PE		51	
"HIDROTEHPROIECT" SRL or. Chișinău			

Trasarea rețelei de canalizare (conectare individuală). Profilul C1

Pozarea conductelor în tranșee
în sol uscat cu adâncimea până la 1.60m
Secțiunea 1-1

1.28
1.26
1.31

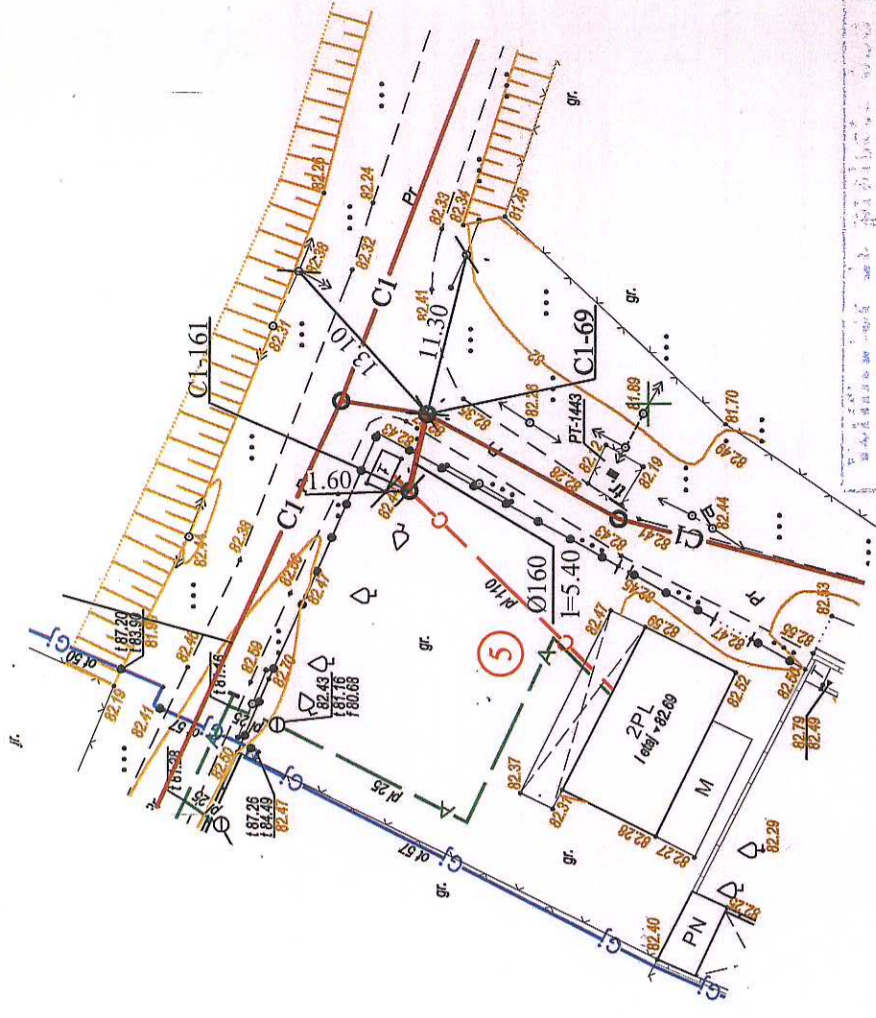
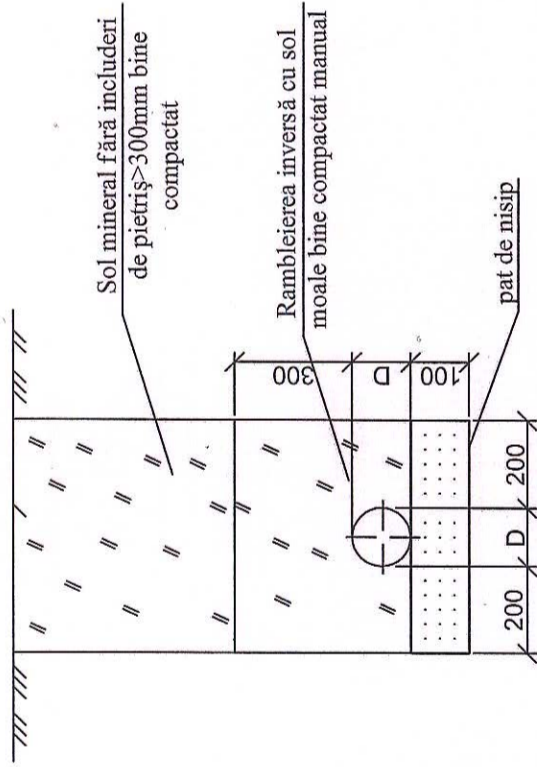

Coșcariu Troian
Domeniile P.89/C.1
Nr. de înscrișiere a proiectului SV 1434/19.01.24
Data înregistrării: 12.05.2024
Data: 12.05.2024

Cota de jos sau a rigolei de burlan	81.17	81.12	81.07
Cota de proiect a terenului			
Cota terenului	82.45	82.38	
Marcarea feței și tipul de izolare	Ø160 din PVC SN4/SDR41		
Fundație	pat de nisip h=100mm, vezi secțiunea 1-1		
Lungime / Pantă	5.40	0.01	
Distanța	5.40		
Nr. căminului, punctului, unghiului curbei traseului	C1-161 C1-69		

Notă!

1. Hazauna existentă care urmează să fie conectată în rețeaua publică de canalizare până la conectare trebuie să fie curățită, dezinfectată și mai apoi va fi conectată la rețeaua publică de canalizare.

Beneficiar: I.P. "RASARITUL SOARELUI", DI Orghian Ion, lot nr. 5			
01 - 23 - REAC			
Mod.	Nr. par.	Coala	Nr. doc.
			Semnătura
Spec. prin.	Sorocean I.		
Efectuat	Sorocean I.		
Trasarea rețelei de canalizare (conectare individuală). Profilul C1			
"HIDROTEHPROIECT" SRL or. Chișinău			

Nr. de inv. org.
Data și semnătura
In schimb. Nr. de inv.

Trasarea rețelei de canalizare (conectare individuală). Profilul C1

Pozarea conductelor în tranșee
în sol uscat cu adâncimea pînă la 1.60m
Secțiunea I-I

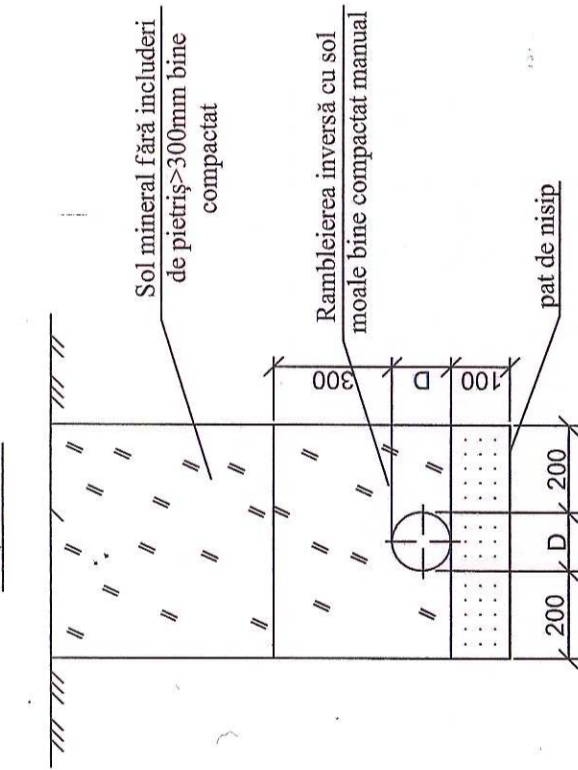

0.99
1.08
1.13
1.60

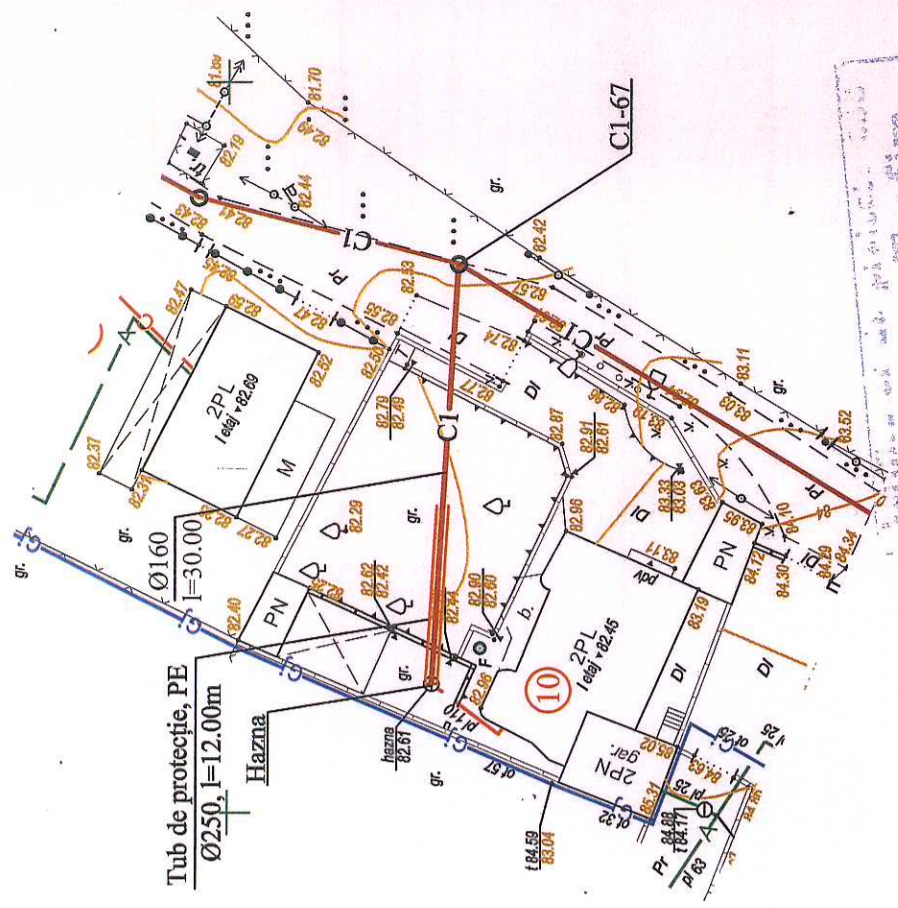
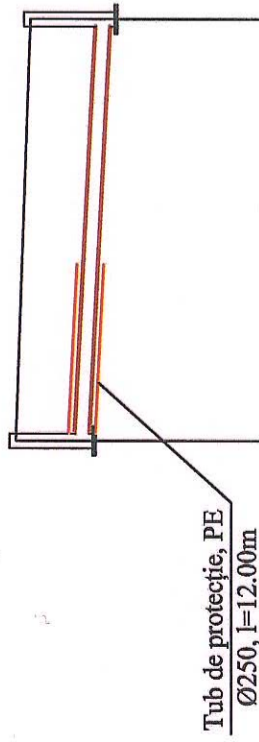

Cojeșaru Trofim
Domeniile P. Sai/C1
SV 1734/19.01.24
16. de autorizare nr. 104/15.02.2021 - până la 12.05.2026
Scriitor: P. Sai

Cota de jos sau a rigolei de burlan	81.62	81.32	81.27
Cota de proiect a terenului			
Cota terenului	82.61	82.40	
Marcarea țevei și tipul de izolare	Ø160 din PVC SN4/SDR41		
Fundație	pat de nisip h=100mm, vezi secțiunea I-I		
Lungime / Pantă	30.00	0.01	
Distanța	30.00		
Nr. căminului, punctului, unghiului curbei traseului	Hazna		CI-67

Notă!

1. Haznaua existentă care urmează să fie conectată în rețeaua publică de canalizare pînă la conectare trebuie să fie curățită, dezinfectată și mai apoi va fi conectată la rețeaua publică de canalizare.

Beneficiar: I.P. "RASARITUL SOARELUI", D-na Vislough Vera, lot nr. 10			
01 - 23 - REAC			
Mod	Nr. par	Coala	Nr. doc
			Semănătura
Spec. prin.	Sorocean I.		
Efectuat	Sorocean I.		
Rețea de canalizare menajer-fecaloidă pentru I.P. "Pescărușul Alb", "Răsăritul Soarelui", inclusiv parțial I.P. "Steluța Nouă", or. Codru			
Rețele exterioare de alimentare cu apă și canalizare			
Trasarea rețelei de canalizare (conectare individuală). Profilul C1			
Etapa		Coala	Coli
PE		54	
"HIDROTEHPROJECT" SRL or. Chișinău			

Trasarea rețelei de canalizare (conectare individuală). Profilul C1

Pozarea conductelor în tranșee
în sol uscat cu adâncimea de la 1.60m cu pereții de sprijin
Secțiunea I-I

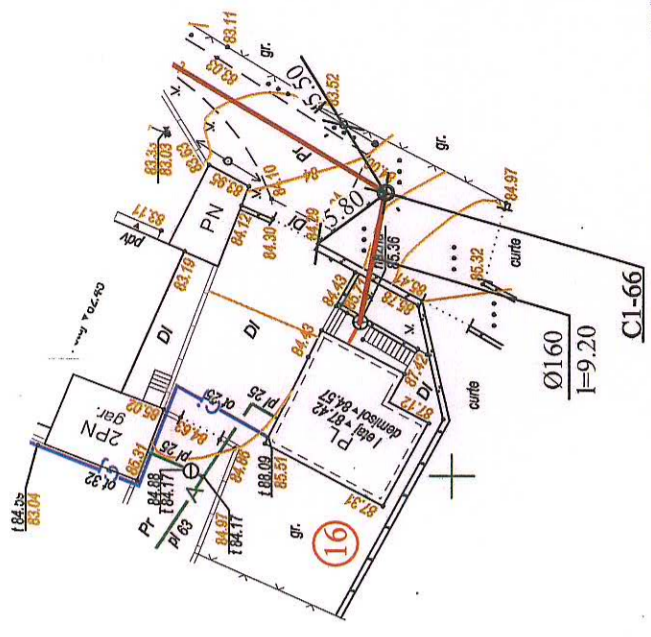
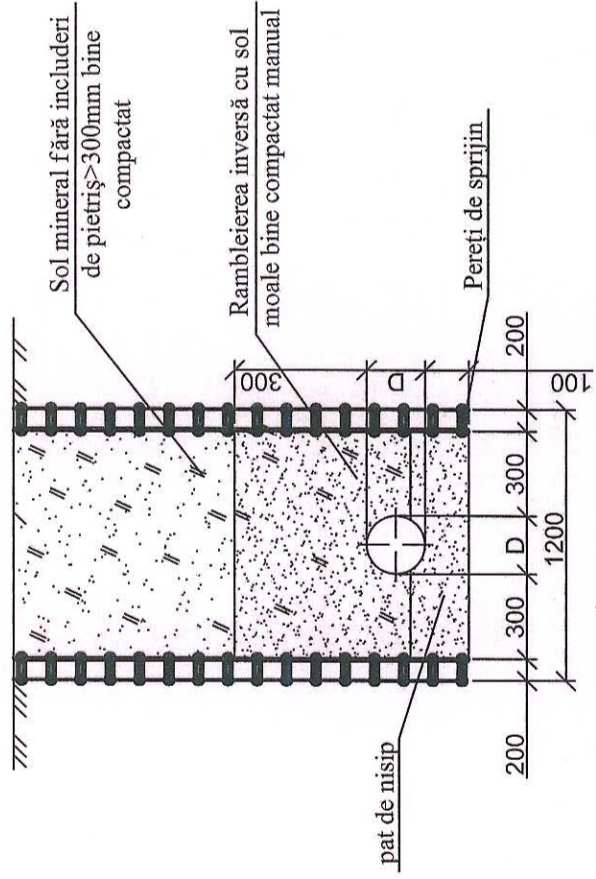

Coșcovan Trofim
Domnicu Dorciș C1
SV 1334 / 19.07.24
12.05.2026

75.00

Cota de jos sau a rigolei de burlan	83.51	82.77	82.72
Cota de proiect a terenului			
Cota terenului	85.36	84.45	
Marcarea țevei și tipul de izolare	Ø160 din PVC SN4/SDR41		
Fundație	pat de nisip h=100mm, vezi secțiunea I-I		
Lungime / Pantă	9.20	0.08	
Distanța	9.20		
Nr. căminului, punctului, unghiului curbei traseului	Hazna	CI-66	

Notă!

1. Haznaa existentă care urmează să fie conectată în rețeaua publică de canalizare până la conectare trebuie să fie curățată, dezinfectată și mai apoi va fi conectată la rețeaua publică de canalizare.

Beneficiar: I.P. "RASARITUL SOARELUI", D-na Bordeianu Stela, lot nr. 16			
01 - 23 - REAC			
Mod	Nr. par	Coala	Nr. doc
			Semnătura
Spec. prin.	Sorocean I.	Sorocean I.	Sorocean I.
Efectuat	Sorocean I.	Sorocean I.	Sorocean I.
Trasarea rețelei de canalizare (conectare individuală). Profilul C1		Rețele exterioare de alimentare cu apă și canalizare	
"HIDROTEHPROIECT" SRL or. Chișinău		Etapa	Coala
		PE	55
		Coli	

Trasarea rețelei de canalizare (conectare individuală). Profilul C1

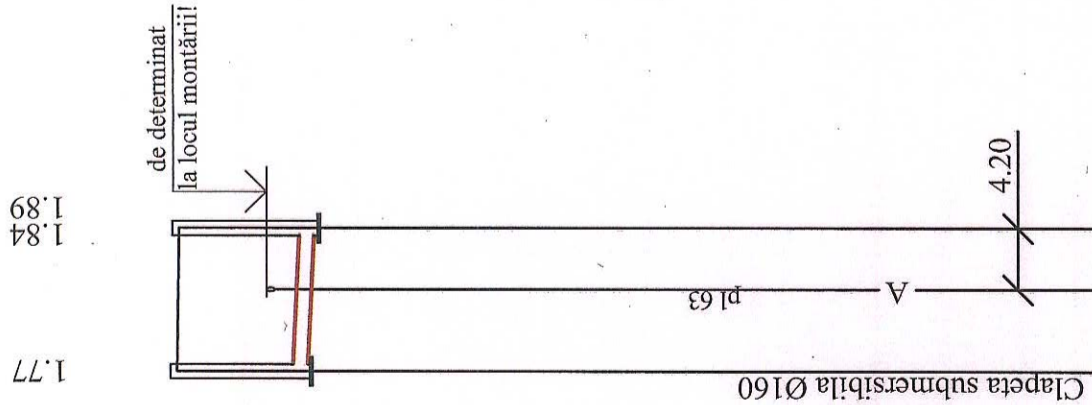

Pozarea conductelor în tranșee în sol uscat cu adâncimea de la 1.60m cu pereții de sprijin
Secțiunea 1-1

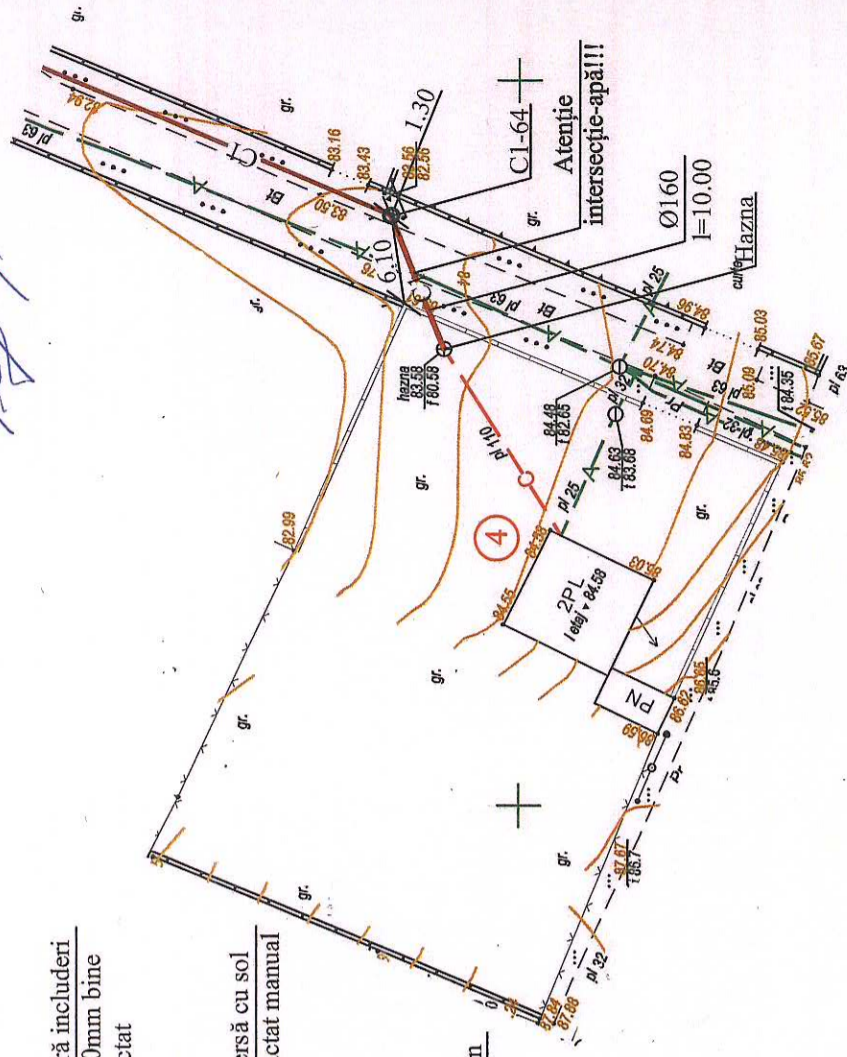

Proiect
13.01.24
Domeniile P&A C1
Căminul Trolin
11-12-13-14-15-16-17-18-19-20-21-22-23-24-25-26-27-28-29-30-31-32-33-34-35-36-37-38-39-40-41-42-43-44-45-46-47-48-49-50-51-52-53-54-55-56-57-58-59-60-61-62-63-64-65-66-67-68-69-70-71-72-73-74-75-76-77-78-79-80-81-82-83-84-85-86-87-88-89-90-91-92-93-94-95-96-97-98-99-100

Cota de jos sau a rigolei de burlan	81.81	81.75	81.71	81.66
Cota de proiect a terenului				
Cota terenului	83.58		83.55	
Marcarea țevii și tipul de izolare	Ø160 din PVC SN4/SDR41			
Fundație	pat de nisip h=100mm, vezi secțiunea 1-1			
Lungime / Pantă	10.00	0.01		
Distanța	10.00			
Nr. căminului, punctului, unghiului curbei traseului	Hazna CI-64			

Notă!

1. Haznaua existentă care urmează să fie conectată în rețeaua publică de canalizare până la conectare trebuie să fie curățită, dezinfectată și mai apoi va fi conectată la rețeaua publică de canalizare.

Beneficiar: I.P. "STELUȚA NOUĂ" COOP, D-na Onuțu Ina, lot nr. 4			
01 - 23 - REAC			
Mod	Nr. par	Coala	Nr. doc
			Semăntina
Spec. prin.	Sorocean I.		
Efectuat	Sorocean I.		
Rețea exterioare de alimentare cu apă și canalizare			
Trasarea rețelei de canalizare (conectare individuală). Profilul C1		Etapa	Coala
		PE	57
		Coli	
		"HIDROTEHPROIECT" SRL or. Chișinău	

Rețea de canalizare menajer-fecaloida pentru I.P. "Pescărușul Alb",
I.P. "Răsăritul Soarelui", inclusiv parțial I.P. "Steluța Nouă", or. Codru
Data: 13.01.24
Nr. Doc: 0797
C1

Trasarea rețelei de canalizare (conectare individuală). Profilul C1

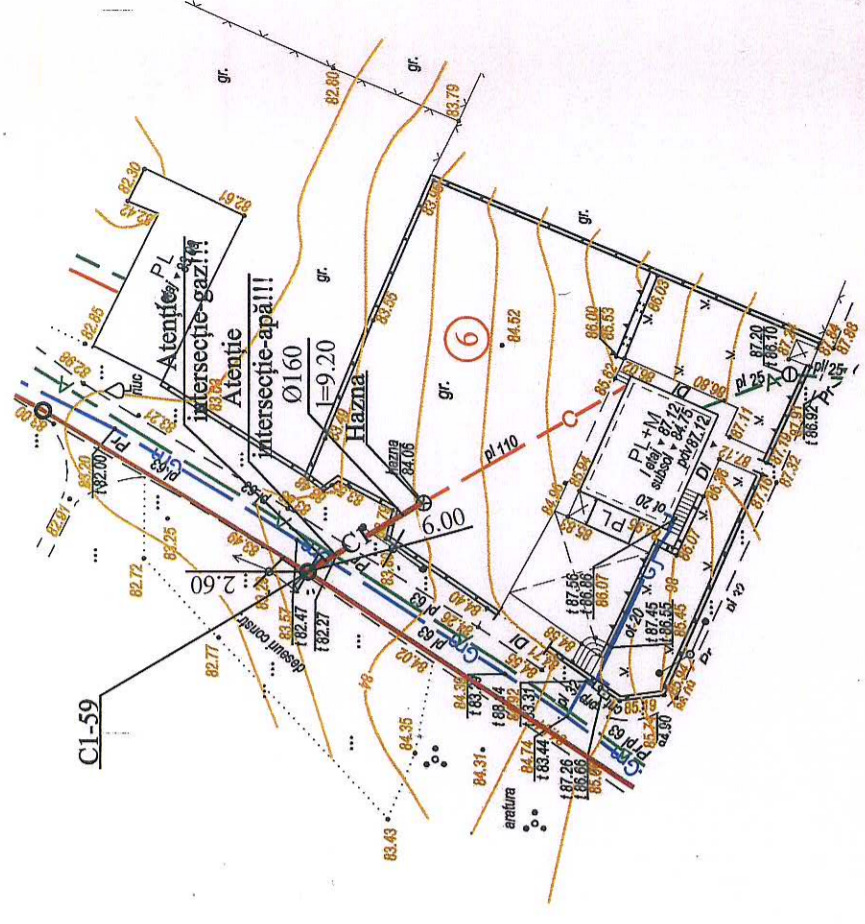
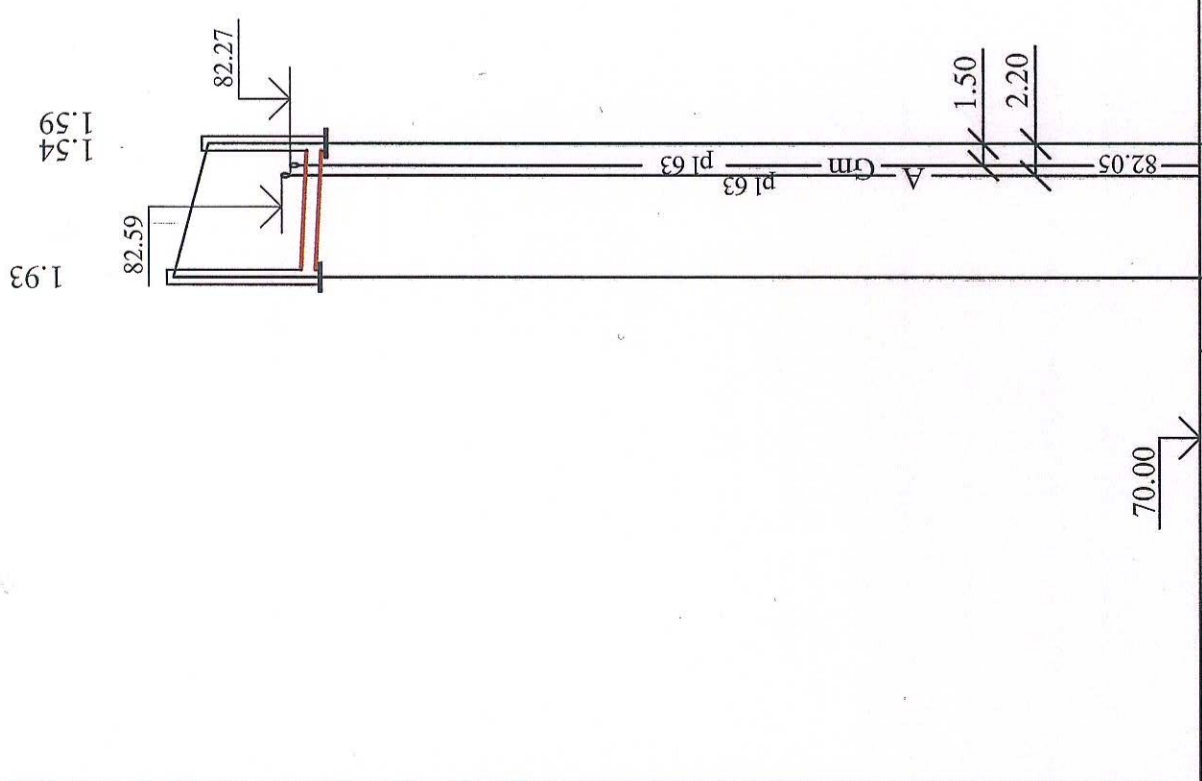

Județul Iași
 Căminul Trăim
 Domeniile P.831/C.1
 Nr. de înregistrare SV 1734 / 19.01.24
 [Signature]

Notă!

1. Haznaa existentă care urmează să fie conectată în rețeaua publică de canalizare până la conectare trebuie să fie curățată, dezinfectată și mai apoi va fi conectată la rețeaua publică de canalizare.

Cota de jos sau a rigolei de burlan	82.13	82.06	81.99
Cota de proiect a terenului			
Cota terenului	84.06	83.58	
Marcarea țevii și tipul de izolare	Ø160 din PVC SN4/SDR41		
Fundație	pat de nisip h=100mm, vezi secțiunea 1-1		
Lungime / Pantă	9.20	0.01	
Distanța	9.20		
Nr. căminului, punctului, unghiului curbei traseului	Hazna C1-59		

Beneficiar: I.P. "STELUȚA NOUĂ" COOP, D-na Bruma Elena, lot nr. 6			
01 - 23 - REAC			
Rețea de canalizare menajer-fecaloidă pentru I.P. "Pescărușul Alb", Răsăritul Soarelui", inclusiv parțial I.P. "Steluța Nouă", or. Codru			
Mod	Nr. par	Coala	Nr. doc
			Semnătura
Spec. prin.	Sorocean I.		
Efectuat	Sorocean I.		
Rețele exterioare de alimentare cu apă și canalizare		Etapa	Coala
Trasarea rețelei de canalizare (conectare individuală). Profilul C1		PE	58
		Coli	
		"HIDROTEHPROIECT" SRL or. Chișinău	

Nr. de inv. orig. Data și semnătura In schimb. Nr. de inv.

Trasarea rețelei de canalizare (conectare individuală). Profilul C1

Pozarea conductelor în tranșee
în sol uscat cu adâncimea de la 1.60m cu pereții de sprijin
Secțiunea 1-1

1.75
1.72
1.85

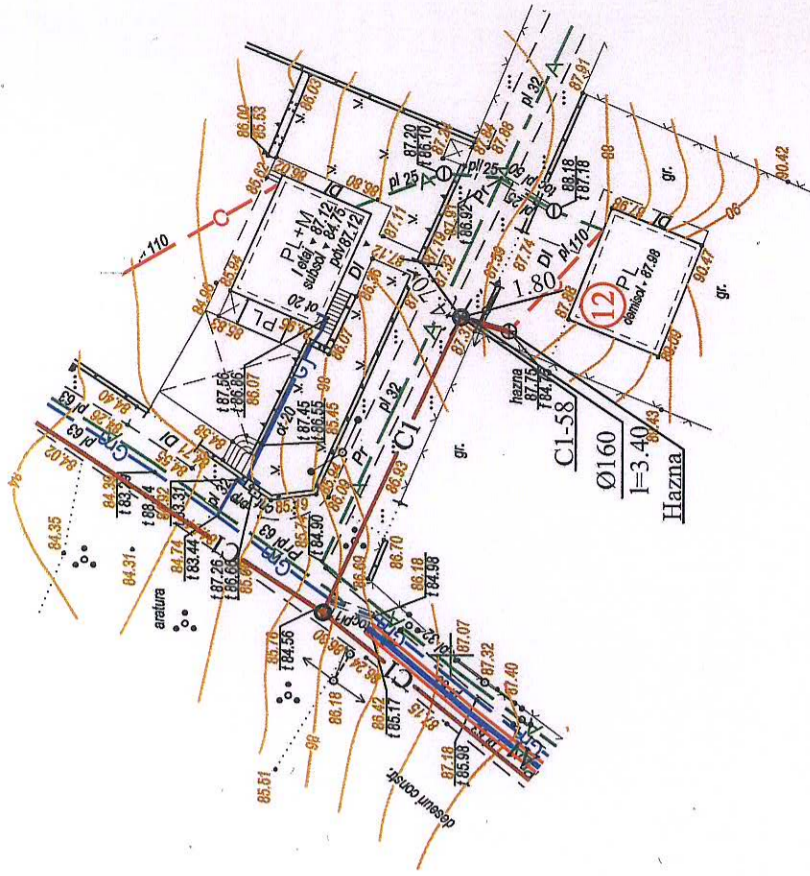
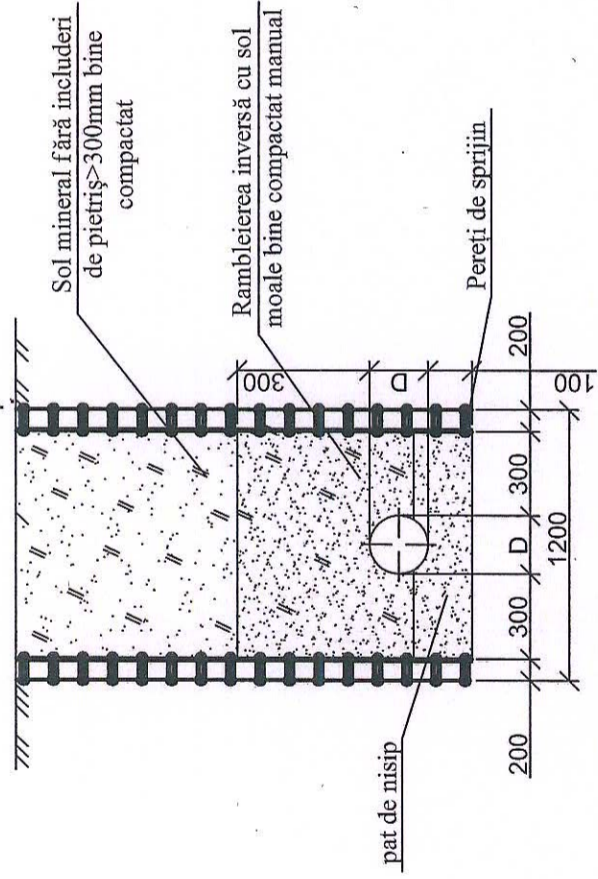

Coșul Troian
Domeniile B.Șai C.1
14. do înregistrare a proiectului SV 1434 / 19.01.24
14.04.2024

Cota de jos sau a rigolei de burlan	86.00	85.63	85.30
Cota de proiect a terenului			
Cota terenului		87.35	
Marcarea țevei și tipul de izolare	Ø160 din PVC SN4/SDR41		
Fundație	pat de nisip h=100mm, vezi secțiunea 1-1		
Lungime / Pantă	3.40	0.11	
Distanța	3.40		
Nr. căminului, punctului, unghiului curbei traseului	Hazna C1-58		

Notă!

1. Haznaua existentă care urmează să fie conectată în rețeaua publică de canalizare până la conectare trebuie să fie curățată, dezinfectată și mai apoi va fi conectată la rețeaua publică de canalizare.

Beneficiar: I.P. "STELUȚA NOUĂ" COOP, DI Savitichi Ion, lot nr. 12			
01 - 23 - REAC			
Rețeaua de canalizare menajer-fecaloida pentru I.P. "Pescărușul Alb", "Răsăritul Soarelui", inclusiv parțial I.P. "Steluța Nouă", or. Codru			
Mod	Nr. par	Coala	Nr. doc
			Semnatul
Spec. prin.	Sorocean I.		
Efectuat	Sorocean I.		
Trasarea rețelei de canalizare (conectare individuală). Profilul C1		Rețele exterioare de alimentare cu apă și canalizare	
		Etapă	Coala
		PE	59
		Coli	
		"HIDROTEHPROIECT" SRL or. Chișinău	

Nr. de inv. orig.
Data și semnătura
In schimb. Nr. de inv.

Trasarea rețelei de canalizare (conectare individuală). Profilul C1

Pozarea conductelor în tranșee
în sol uscat cu adâncimea de la 1.60m cu pereții de sprijin
Secțiunea I-I

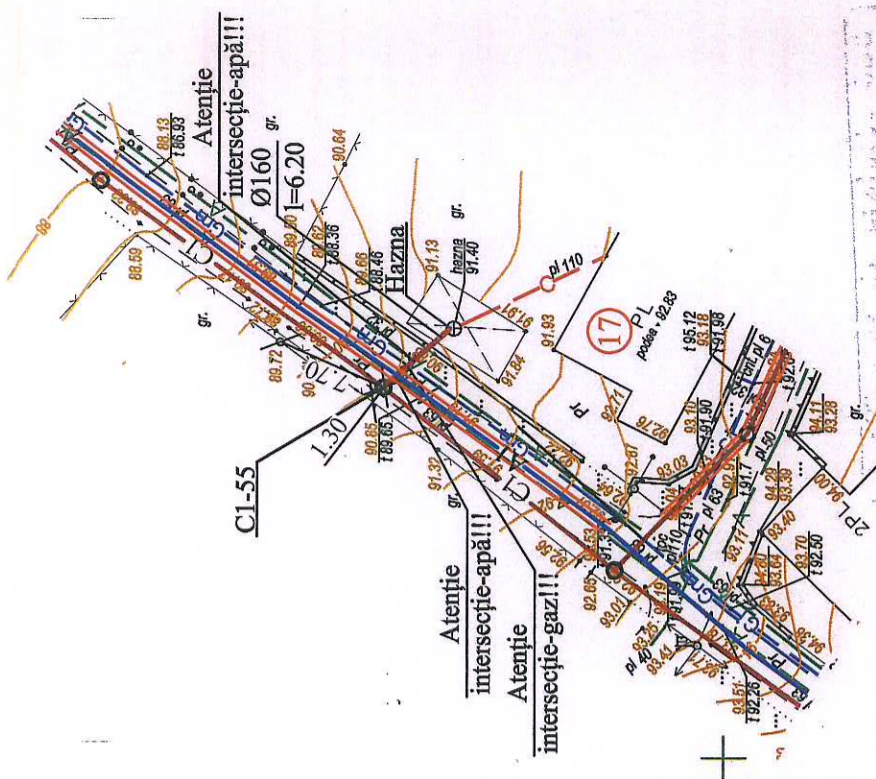
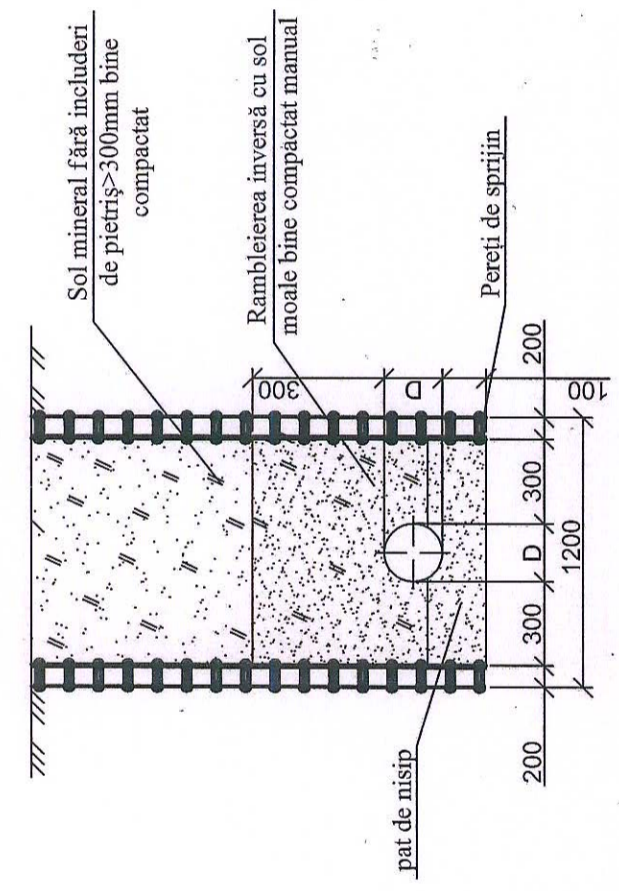

Beneficiar: I.P. "STELUȚA NOUĂ"
Domeniile P. Sai / 1901.24
Data de întocmire a proiectului: 12.05.2021
Data de încheiere a lucrărilor: 12.05.2021

Cota de jos sau a rigolei de burlan	89.31	88.71 88.38 88.33
Cota de proiect a terenului		
Cota terenului	91.40	90.50
Marcarea țevei și tipul de izolare	Ø160 din PVC SN4/SDR41	
Fundație	pat de nisip h=100mm, vezi secțiunea I-I	
Lungime / Pantă	6.20	0.15
Distanța	6.20	
Nr. căminului, punctului, unghiului curbei traseului	Hazna C1-55	

Notă!

1. Haznaua existentă care urmează să fie conectată în rețeaua publică de canalizare până la conectare trebuie să fie curățată, dezinfectată și mai apoi va fi conectată la rețeaua publică de canalizare.

Beneficiar: I.P. "STELUȚA NOUĂ" COOP, D-na Safiskaia Violeta, lot nr. 17		01 - 23 - REAC	
Mod	Nr. par	Coala	Nr. doc
Spec. prin.	Sorocean I.	Sorocean I.	Sorocean I.
Efectuat	Sorocean I.	Sorocean I.	Sorocean I.
Retele exterioare de alimentare cu apă și canalizare		Etapa	Coala
Trasarea rețelei de canalizare (conectare individuală). Profilul C1		PE	60
		"HIDROTEHPROIECT" SRL or. Chișinău	

Trasarea rețelei de canalizare (conectare individuală). Profilul C1

Pozarea conductelor în tranșee
în sol uscat cu adâncimea de la 1.60m cu pereții de sprijin
Secțiunea 1-1

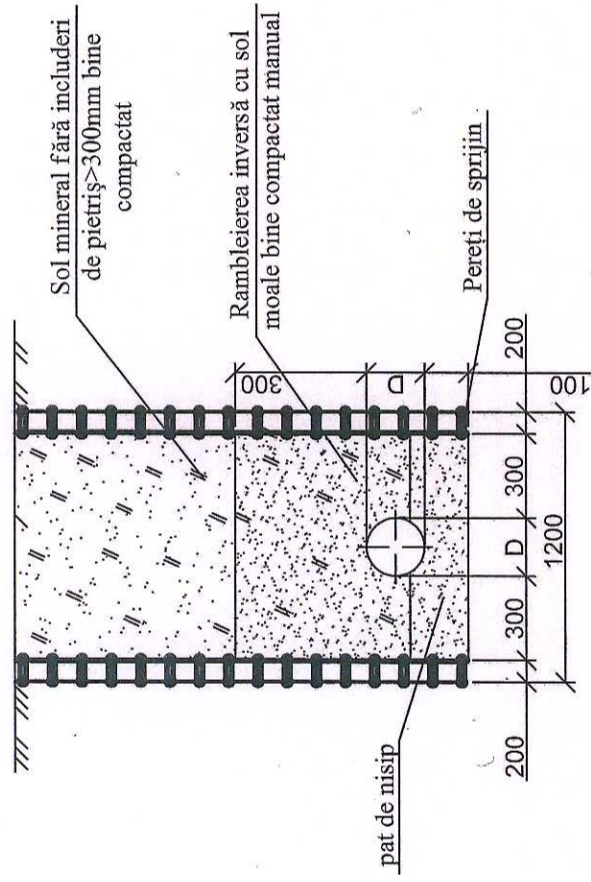

1.59
2.10
2.15

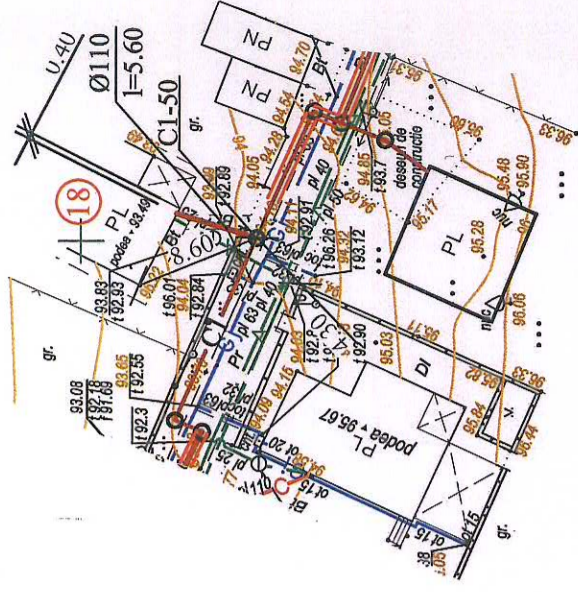
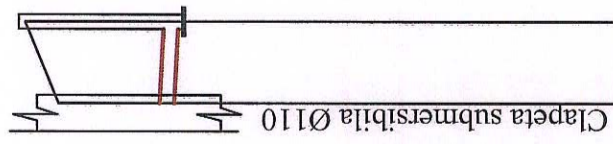

Coșcovan Trofim
Domeniile B.82; C.1
SV 1734 / 19.01.24
Nr. de înregistrare a proiectului
SV 1734 / 19.01.24

Cota de jos sau a rigolei de burian	85.00	92.11	92.05	92.00
Cota de proiect a terenului				
Cota terenului		93.70	94.15	
Marcarea țevii și tipul de izolare		Ø110 din PVC SN4/SDR41		
Fundație		pat de nisip h=100mm, vezi secțiunea 1-1		
Lungime / Pantă		0.01	5.60	
Distanța		5.60		
Nr. căminului, punctului, unghiului curbei traseului		PL C1-50		

Nr. de inv. orig. / Data și semnătura / In schimb. Nr. de inv.

Beneficiar: I.P. "STELUȚA NOUĂ" COOP, D-na Panscaia Tatiana, lot nr. 18			
01 - 23 - REAC			
Mod	Nr. par	Coala	Nr. doc
			Semnat
Spec. prin.	Sorocean I.		
Efectuat	Sorocean I.		
Rețele exterioare de alimentare cu apă și canalizare		Etapa	Coala
Trasarea rețelei de canalizare (conectare individuală). Profilul C1		PE	61
		"HIDROTEHPROIECT" SRL or. Chișinău	

Trasarea rețelei de canalizare (conectare individuală). Profilul C1

Pozarea conductelor în tranșee
în sol uscat cu adâncimea de la 1.60m cu pereții de sprijin
Secțiunea 1-1

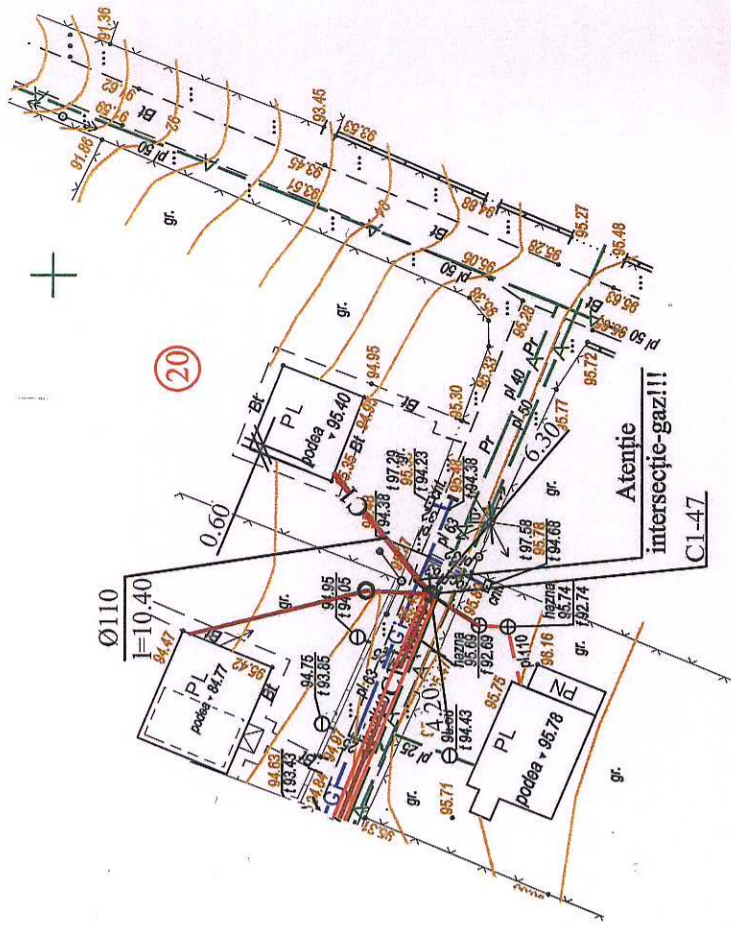
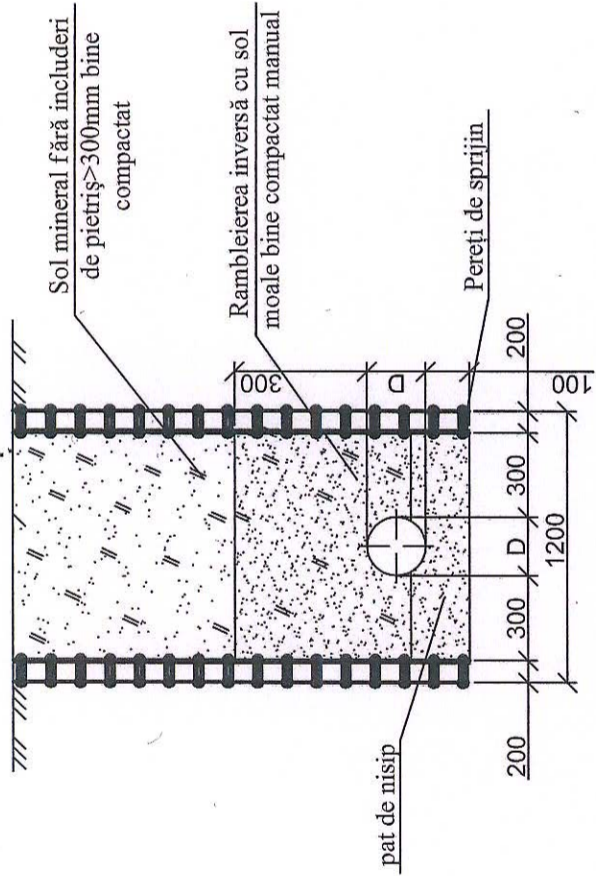

Coșocean Trofim
Domeniile P.Ș. C.1
SV 1734 / 10.01.24
10.05.2021
7.05.2021

Cota de jos sau a rigolei de burlean	85.00	93.50	93.29	93.10
Cota de proiect a terenului				
Cota terenului		95.35	95.45	
Marcarea țevei și tipul de izolare			Ø110 din PVC SN4/SDR41	
Fundație		pat de nisip h=100mm, vezi secțiunea 1-1		
Lungime / Pantă		10.40	0.02	
Distanța		10.40		
Nr. căminului, punctului, unghiului curbei traseului	PL	C1-47		

Beneficiar: I.P. "STELUȚA NOUĂ" COOP, DI Bîrsan Ghenadie, lot nr. 20		01 - 23 - REAC	
Mod	Nr. par	Coala	Nr. doc
Spec. prin.	Sorocean I.	Sorocean I.	Sorocean I.
Efectuat	Sorocean I.	Sorocean I.	Sorocean I.
Trasarea rețelei de canalizare (conectare individuală). Profilul C1		"HIDROTEHPROIECT" SRL or. Chișinău	

Trasarea rețelei de canalizare (conectare individuală). Profilul C1

Pozarea conductelor în tranșee
în sol uscat cu adâncimea de la 1.60m cu pereții de sprijin
Secțiunea 1-1

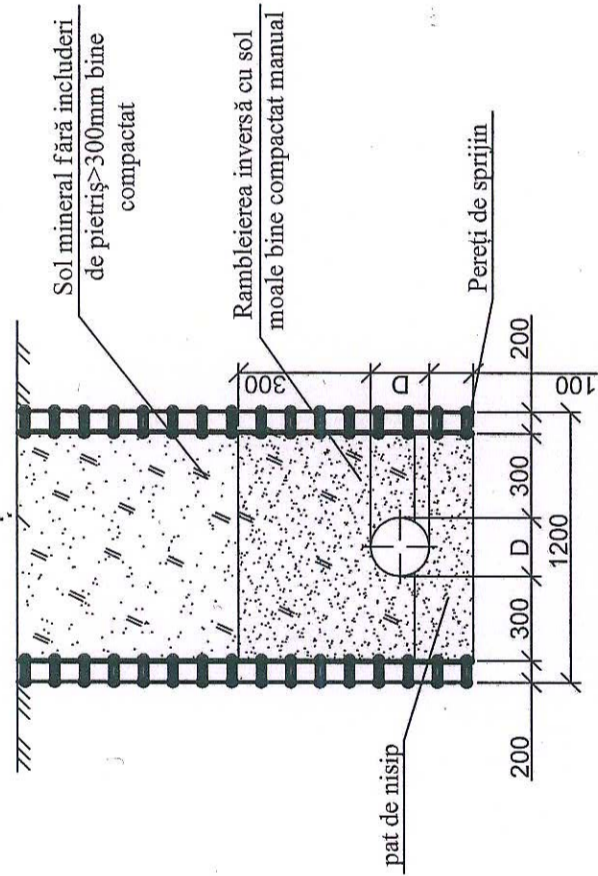

1.85
2.00
2.21

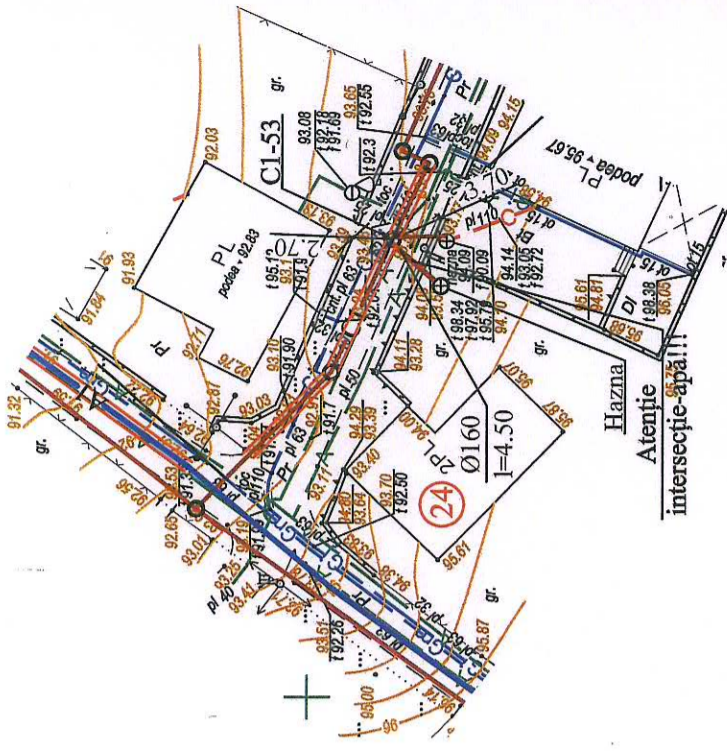
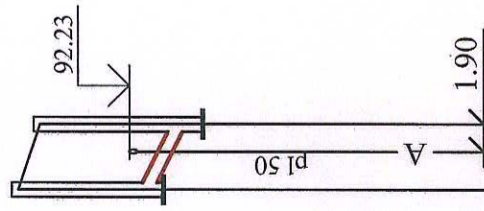

Coșcova Trofita
DOMENIE SV1434/19.01.24
17.05.2024

Cota de jos sau a rigolei de burian	91.90	91.45	91.24
Cota de proiect a terenului			
Cota terenului	93.75	93.45	
Marcarea fevei și tipul de izolare	Ø160 din PVC SN4/SDR41		
Fundație	pat de nisip h=100mm, vezi secțiunea 1-1		
Lungime / Pantă	0.1	4.50	
Distanța	4.50		
Nr. căminului, punctului, unghiului curbei traseului	Hazna C1-53		

Notă!

1. Haznaua existentă care urmează să fie conectată în rețeaua publică de canalizare până la conectare trebuie să fie curățată, dezinfectată și mai apoi să fie conectată la rețeaua publică de canalizare.

Beneficiar: I.P. "STELUȚA NOUĂ" COOP, DI Gorca Dumitru, lot nr. 24			
01 - 23 - REAC			
Rețeaua de canalizare menajer-fecaloidă pentru I.P. "Pescărușul Alb", I.P. "Păsăritul Soarelui", inclusiv parțial I.P. "Steluța Nouă", or. Codru			
Mod	Nr. par	Nr. doc	Semnătură
Spec. prin.	Sorocean I.		
Efectuat	Sorocean I.		
Trasarea rețelei de canalizare (conectare individuală). Profilul C1		"HIDROTEHPROIECT" SRL or. Chișinău	

Trasarea rețelei de canalizare (conectare individuală). Profilul C1

Pozarea conductelor în tranșee
în sol uscat cu adâncimea de la 1.60m cu pereții de sprijin
Secțiunea I-I

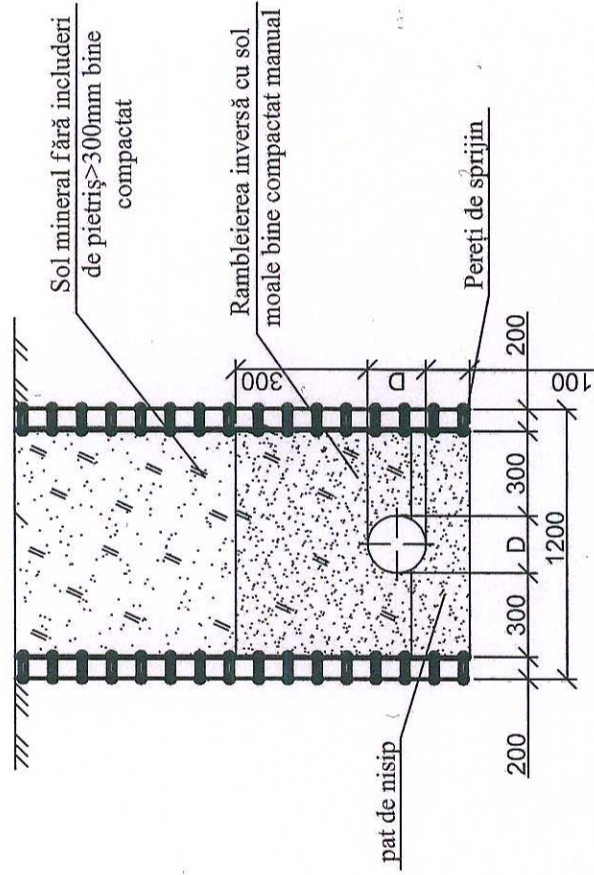

2.11
2.00
2.21

de determinat
la locul montării!

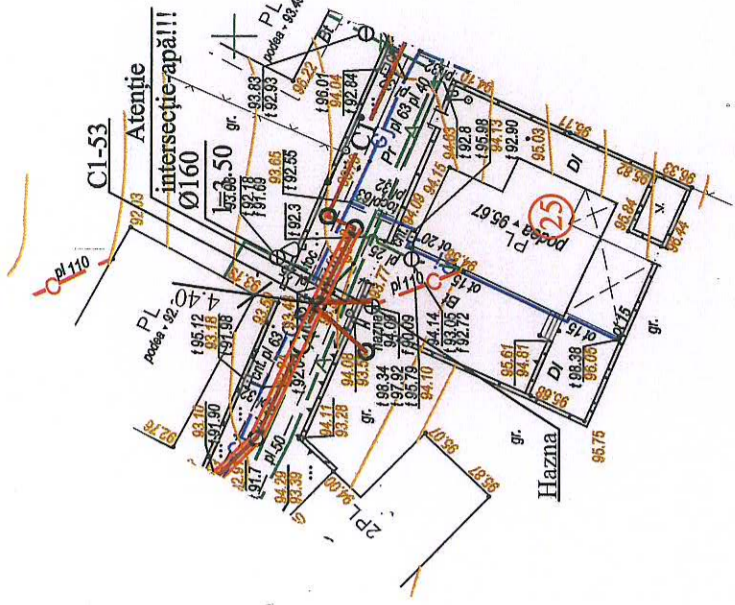
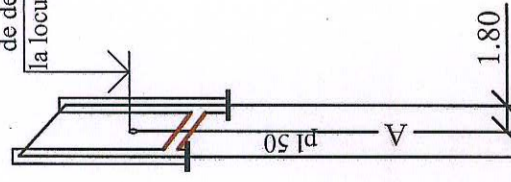

Coșciuc Trofim
Domeniile B.82/C.1
SV 1734/19.01.24
Nr. de înregistrare și numărul
V.P. nr. de în. 12.05.2021 până la 12.05.2026

Cota de jos sau a rigolei de burlan	91.98	91.45	91.24
Cota de proiect a terenului			
Cota terenului	94.09	93.45	
Marcarea țevii și tipul de izolare	Ø1160 din PVC SN4/SDR41		
Fundație	pat de nisip h=100mm, vezi secțiunea I-1		
Lungime / Pantă	3.50	0.15	
Distanța	3.50		
Nr. căminului, punctului, unghiului curbei traseului	Hazna C1-53		

Notă:

1. Haznaua existentă care urmează să fie conectată în rețeaua publică de canalizare până la conectare trebuie să fie curățată, dezinfectată și mai apoi va fi conectată la rețeaua publică de canalizare.

Beneficiar: I.P. "STELUȚA NOUĂ" COOP, DI Chiosa Ion, lot nr. 25			
01 - 23 - REAC			
Mod	Nr.-par	Coala	Nr. doc Semnătura
Spec. prin.	Sorocean I.		
Efectuat	Sorocean I.		
Rețele exterioare de alimentare cu apă și canalizare		Etapa	Coala
Trasarea rețelei de canalizare (conectare individuală). Profilul C1		PE	65
		"HIDROTEHPROIECT" SRL or. Chișinău	

REȚEA DE CANALIZARE
P-2021
Sorocean I.
C.1
19.01.24

Trasarea rețelei de canalizare (conectare individuală). Profilul C1

Pozarea conductelor în tranșee
în sol uscat cu adâncimea de la 1.60m cu pereții de sprijin
Secțiunea 1-1

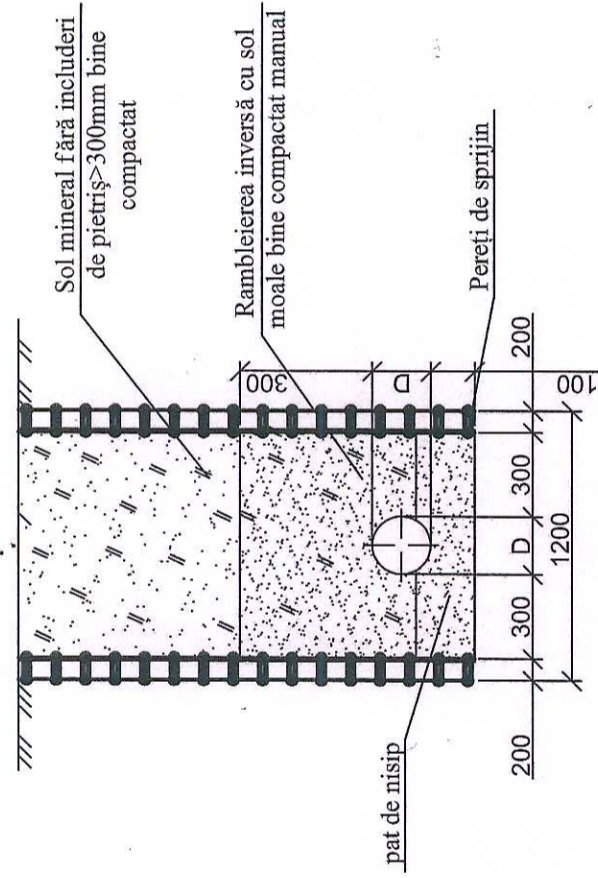

1.65
1.85
1.92
2.00
2.20

de determinat
la locul montării!

0.50
1.00

85.00

Cota de jos sau a rigolei de burlan	93.60	93.20	93.13	92.60	92.40
Cota de proiect a terenului					
Cota terenului		95.25	95.05	94.60	
Marcarea țevei și tipul de izolare	Ø110 din PVC	Ø160 din PVC SN4/SDR41			
Fundație	0.11 pat de nisip h=100mm, vezi secțiunea 1-1				
Lungime / Pantă	3.60	3.50	0.15		
Distanța	3.60 3.50				
Nr. căminului, punctului, unghiului curbei traseului	PL26 C1-48 C1-156				

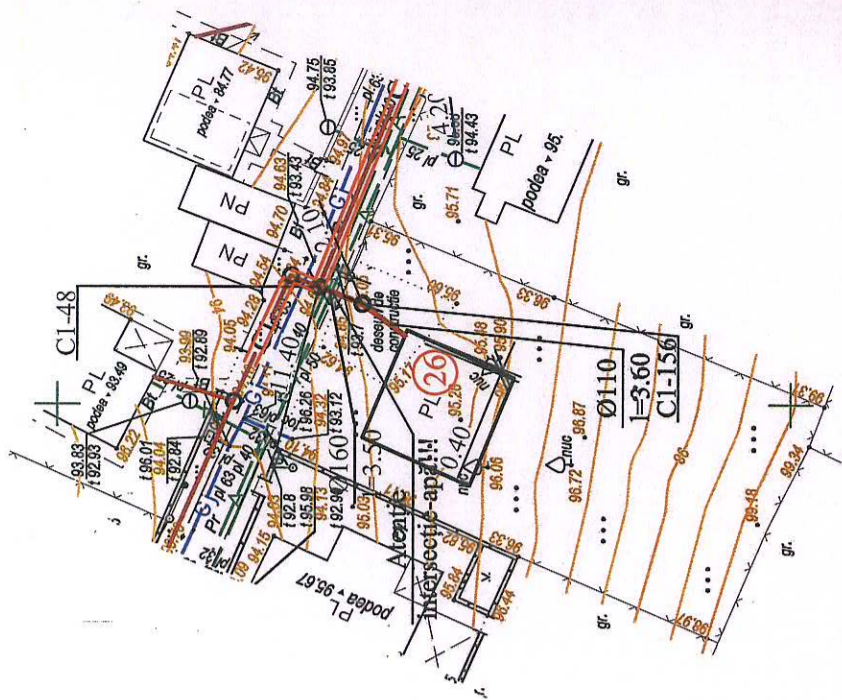

Coșcovan Trofim
Doroniche B.84/C1
SU 1434/1907.24
Nr. de înregistrare a proiectului
12.05.2021 până la 12.05.2025

Beneficiar: I.P. "STELUȚA NOUĂ" COOP, D-na Boțan Irina, lot nr. 26					
01 - 23 - REAC					
Mod	Nr. par	Coala	Nr. doc	Semnătura	Data
Spec. prin.	Sorocean I.			Sorocean I.	
Efectuat	Sorocean I.			Sorocean I.	
Rețea de canalizare menajer-fecaloida pentru Î.P. "Pesc ărușul Alb", "Răsăritul Soarelui", inclusiv parțial Î.P. "Steluța Nouă", or. Codru și canalizare			Rețele exterioare de alimentare cu apă și canalizare		
Trasarea rețelei de canalizare (conectare individuală). Profilul C1			"HIDROTEHPROIECT" SRL or. Chișinău		

Trasarea rețelei de canalizare (conectare individuală). Profilul C1

Pozarea conductelor în tranșee
în sol uscat cu adâncimea de la 1.60m cu peretii de sprijin
Secțiunea 1-1

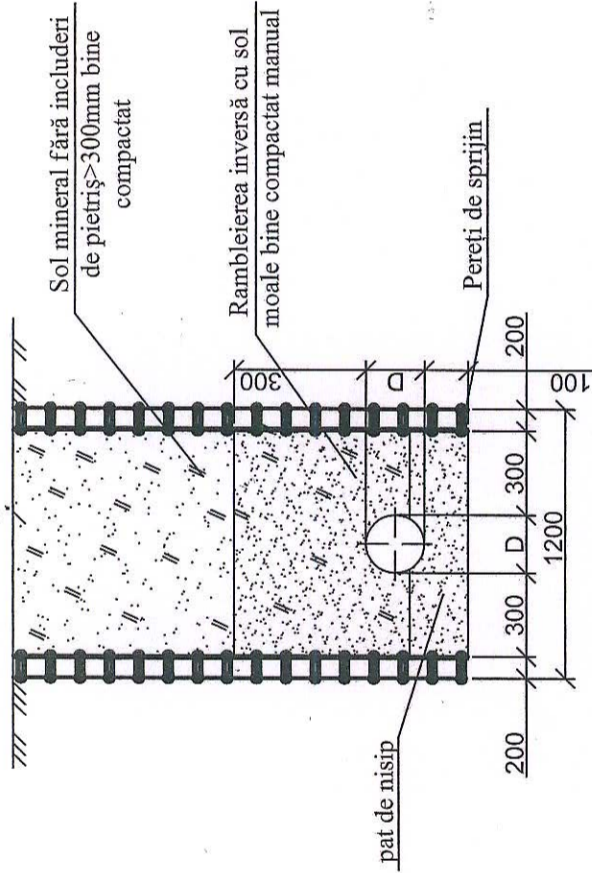

2.00
2.10
2.35

de determinat
la locul montării!

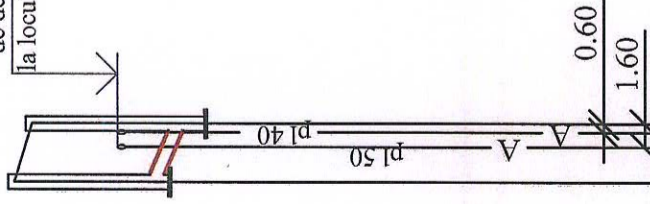

85.00

Cota de jos sau a rigolei de burlan	93.69	93.35	93.40	93.49
Cota de proiect a terenului				
Cota terenului		95.45		
Marcarea țevei și tipul de izolare		Ø160 din PVC SN4/SDR41		
Fundație		pat de nisip h=100mm, vezi secțiunea 1-1		
Lungime / Pantă	4.00	0.085		
Distanța	4.00			
Nr. căminului, punctului, unghiului curbei traseului	Hazna C1-47			

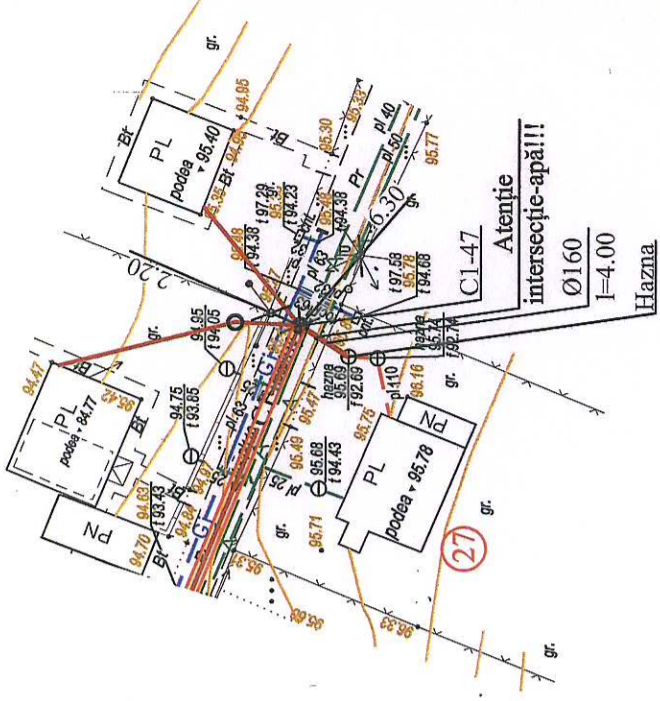

Coșciubaș Trecim
Domeniile B.99/C1
Nr. de înregistrare a proiectului SV1434/19.01.24
Valabil de la 12.05.2021 până la 12.05.2026

[Signature]

Notă!

1. Haznaa existentă care urmează să fie conectată în rețeaua publică de canalizare până la conectare trebuie să fie curățată, dezinfectată și mai apoi va fi conectată la rețeaua publică de canalizare.

Beneficiar: I.P. "STELUȚA NOUĂ" COOP, DI Cravțov Dumitru, lot nr. 27	01 - 23 - REAC		
Mod	Nr. par	Coala	Nr. doc
Spec. prin.	Sorocean I.		
Efectuat	Sorocean I.		
Nr. de inv. orig.	Rețele exterioare de alimentare cu apă și canalizare		
Etapa	Coala	Coli	
	PE	67	
Nr. de inv. orig.	Trasarea rețelei de canalizare (conectare individuală). Profilul C1		
	"HIDROTEHPROJECT" SRL or. Chișinău		