

*ROYAL***OTC**

Type: SUP060

UTILIZARE ȘI ÎNTREȚINERE

PĂRȚI PRINCIPALE

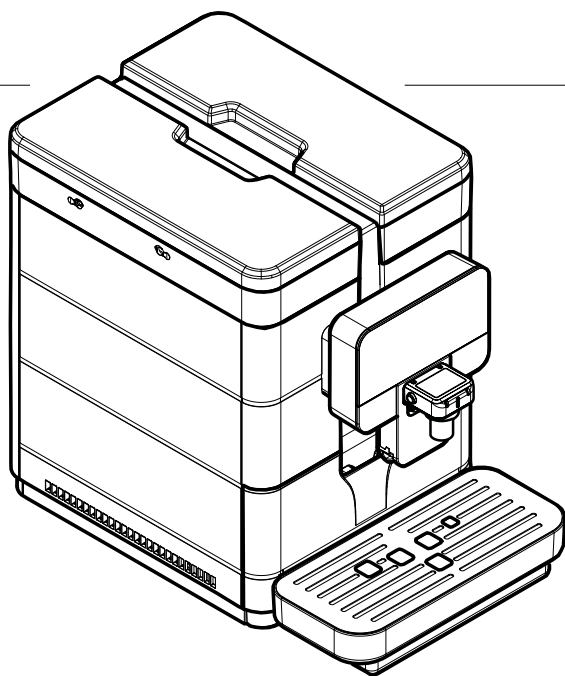
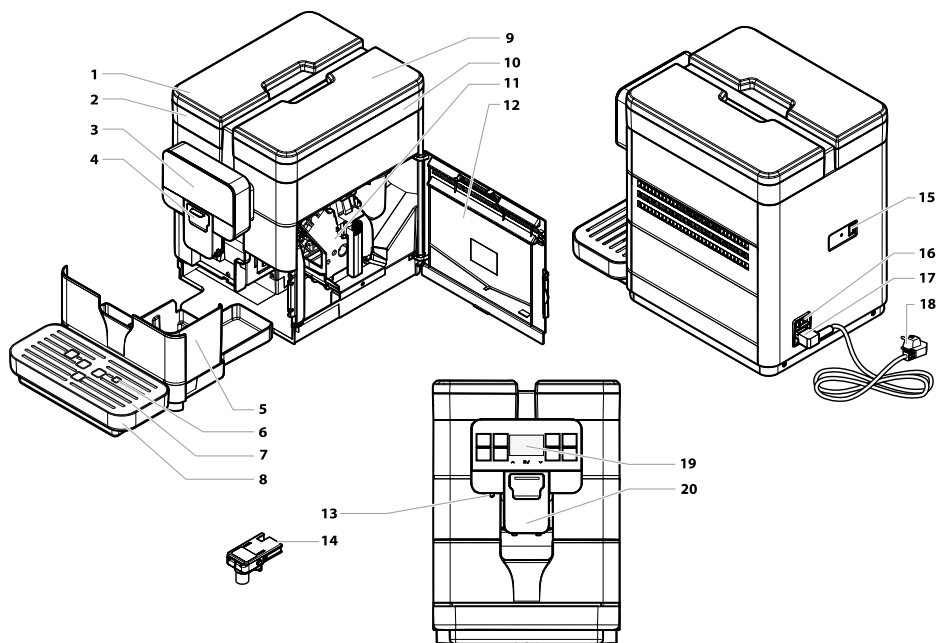

1	Capac pentru rezervorul de apă
2	Rezervor de apă
3	Panou tactil de comandă
4	Capac cuvă Cappuccinatore
5	Sertar de colectare a zațului de cafea
6	Indicator de nivel pentru cuva de colectare a picăturilor plină
7	Tăviță de suport pentru cești
8	Cuvă de colectare a picăturilor
9	Capacul compartimentului pentru cafea boabe
10	Compartiment pentru cafea boabe

11	Grup de infuzare
12	Ușă de acces compartiment de serviciu
13	Distribuitor de apă caldă
14	Cappuccinatore
15	Port USB
16	Întrerupător general
17	Mufa cuvei
18	Cablu de alimentare
19	Ecran
20	Distribuitor de cafea mobil

INDICAȚII LEGATE DE SIGURANȚĂ

- ⚠ **Nu permiteți niciodată contactul apei cu părțile electrice ale aparatului: pericol de scurtcircuitare! Apa caldă și aburul pot provoca arsuri!**
- ⚠ **Domeniul de utilizare**
- ⚠ Aparatul este destinat exclusiv utilizării în birouri și comunități de mici dimensiuni.
- ⊖ Este interzisă efectuarea de modificări tehnice și orice utilizare în scopuri neautorizate din cauza riscurilor pe care acestea le pot prezenta!
- ⚠ Curățarea și întreținerea nu trebuie să fie efectuate de copii nesupravegheați.
- ⚠ Aparatul poate fi folosit de copii cu vârsta de (cel puțin) 8 ani și de persoane cu capacități fizice, senzoriale sau mentale reduse ori lipsite de experiență și cunoștințe, cu condiția să fie controlate sau instruite pentru utilizarea aparatului în siguranță și să înțeleagă riscurile aferente.
- ⚠ Copiii nu trebuie să se joace cu aparatul.
- ⚠ **Alimentarea cu energie electrică**
- ⚠ Aparatul trebuie să fie conectat la alimentarea electrică a administratorului, în funcție de caracteristicile acestuia.
- ⚠ **Cablu de alimentare**
- ⚠ Nu folosiți niciodată aparatul în cazul în care cablul de alimentare este defect.

- ⚠️ Avertizați imediat administratorul în cazul în care cablul și/sau ștecherul rezultă a fi deteriorate.
 - ⚠️ Nu treceți cablul de alimentare prin colțuri și deasupra obiectelor ascuțite, nu-l așezați pe obiecte foarte calde și protejați-l de ulei.
 - ⚠️ În cazul în care cablul de alimentare este deteriorat, trebuie să fie înlocuit de către producător, de către departamentul său de asistență sau de către personal calificat, pentru a evita riscurile.
 - ⚠️ Nu deplasați sau nu trageți aparatul ținându-l de cablu. Nu scoateți ștecherul trăgând de cablu sau nu-l atingeți dacă aveți mâinile și picioarele ude.
 - ⚠️ Evitați căderea liberă a cablului de alimentare de pe mese sau rafturi.
- ⚠️ **Protejarea celorlalte persoane**
 - ⚠️ Asigurați-vă că niciun copil nu are posibilitatea de a se juca cu aparatul și/sau cu componentele ambalajului.
- ⚠️ **Pericol de arsuri**
 - ⚠️ Evitați să atingeți distribuitorul de apă caldă și/sau distribuitorul de cafea/băutură.
- ⚠️ **Protecția la foc**
 - ⚠️ În caz de incendiu, utilizați extincitoare cu dioxid de carbon (CO₂). Nu utilizați apă sau extincitoare cu pulbere.
- ⚠️ **Spațiul pentru folosire și întreținere**
 - ⚠️ Instalarea aparatului trebuie să fie efectuată de administrator, în conformitate cu indicațiile legate de siguranță prevăzute în documentația de instalare a aparatului.

- ⚠ Mutarea aparatului trebuie să fie efectuată exclusiv de către administrator.
- ⚠ Nu folosiți aparatul în aer liber.
- ⚠ Nu instalați aparatul în zone în care nu poate fi utilizat un jet de apă.
- ⚠ Pentru a evita topirea sau deteriorarea carcasei, nu așezați flăcări libere și/sau obiecte incandescente în apropierea aparatului.
- ⚠ Nu utilizați în ambiente în care temperatura poate atinge valori egale și/sau mai mici de 2 °C sau mai mari de 32 °C; în cazul în care aparatul a fost supus unor astfel de condiții, avertizați administratorul să efectueze un control de siguranță.
- ⚠ Aparatul trebuie să fie instalat pe o suprafață orizontală.
- ⚠ Aparatul trebuie să fie instalat în locuri în care poate fi controlată de personal calificat.
- ⚠ **Curățare**
- ⚠ Înainte de a curăța aparatul, este obligatoriu să deplasați întrerupătorul general în poziția OFF (0) și să scoateți apoi ștecherul din priza electrică. Totodată, așteptați ca aparatul să se răcească.
- ⚠ Nu scufundați niciodată aparatul în apă!
- ⚠ Este strict interzis să încercați să interveniți în interiorul aparatului.
- ⚠ Nu curățați aparatul sub jet de apă.
- ⚠ Aparatul și componentele sale trebuie să fie curățate și spălate după o perioadă de inactivitate.

Utilizarea laptelui

 Utilizarea și păstrarea laptelui trebuie să fie conforme indicațiilor de pe ambalajul original al producătorului.

 Nu ne asumăm responsabilitatea pentru eventuala folosire a laptelui în mod necorespunzător pentru consumul alimentar.

 Prin natura sa, laptele trebuie să fie păstrat la rece deoarece temperatura ridicată provoacă acrirea acestuia; de aceea, dispozitivul Cappuccinatore trebuie să fie curățat după fiecare utilizare, conform descrierii din manual.

Păstrarea aparatului

 Atunci când aparatul rămâne nefolosit o perioadă îndelungată, opriți-l și scoateți ștecherul din priză.

 Păstrați aparatul într-un loc uscat și neaccesibil copiilor. Protejați aparatul de praf și murdărie.

Reparații / Întreținere

 În cazul deteriorărilor, defecțiunilor sau al suspiciunilor de avarie după o cădere, deconectați imediat ștecherul din priza electrică și avertizați imediat administratorul sau tehnicianul specializat.

 Nu puneți niciodată în funcțiune un aparat defectat.

 Numai administratorul de service și/sau tehnicianul pot efectua intervenții și reparații.

 Accesul în zona de funcționare trebuie permis doar persoanelor care dispun de cunoștințe și experiență legate de utilizarea aparatului, mai ales în ceea ce privește siguranța și igiena.

CUPRINS

1	INTRODUCEREA MANUALULUI.....	8
1.1	Premisă.....	8
1.2	Simboluri utilizate.....	8
2	INFORMAȚII DESPRE APARAT.....	10
2.1	Informații pentru responsabilul tehnic cu.....	10
	întreținerea.....	
2.2	Descriere și utilizare prevăzută.....	10
2.3	Identificarea aparatului.....	11
2.4	Date tehnice.....	12
3	SIGURANȚĂ.....	13
3.1	Premisă.....	13
3.2	Indicații generale legate de siguranță.....	13
3.3	Cerințe pentru operatori.....	14
4	MANIPULARE ȘI DEPOZITARE.....	15
4.1	Descărcare și manipulare.....	15
4.2	Depozitare.....	15
5	INSTALARE.....	16
5.1	Avertizări.....	16
5.2	Dezambalare și poziționare.....	17
5.3	Conectarea la rețeaua electrică.....	19
6	DESCRIEREA COMENZILOR.....	20
6.1	Înterupător general.....	20
6.2	Ecran.....	20
6.3	Tastatură.....	20
6.4	Descrierea tastelor în faza de funcționare normală.....	20
7	APROVIZIONARE ȘI PUNERE ÎN.....	22
	FUNCȚIUNE.....	
7.1	Amestecuri de cafea.....	22
7.2	Aprovizionarea cu cafea boabe.....	22
7.3	Umplerea rezervorului de apă.....	23
7.4	Măsurarea și reglarea duriității apei.....	24
7.5	Filtru apă.....	25
7.6	Reglarea gradului de măcinare.....	27
7.7	Reglare „Aromă” - cantitate de cafea măcinată.....	28
7.8	Reglarea distribuitorului de cafea.....	29
7.9	Pornirea/oprirea aparatului.....	30
7.10	Setarea limbii (la prima utilizare).....	30
7.11	Prima utilizare - după o perioadă îndelungată de.....	31
	inactivitate.....	
7.12	Spălarea părților aflate în contact cu alimentele.....	32
7.13	Utilizarea aparatului.....	32
8	MENIU DE PROGRAMARE.....	33
8.1	Descrierea tastelor în faza de programare.....	33
8.2	Programarea utilizatorului.....	34
8.3	Programarea meniului tehnic.....	36
9	FUNCȚIONARE ȘI UTILIZARE.....	46
9.1	Încălzirea și clătirea.....	46
9.2	Ciclul de clătire/autocurățare.....	47
9.3	Ecologic: Stand-by.....	47
9.4	Prepararea cafelei.....	47
9.5	Cappuccinator.....	48
9.6	Preparare cappuccino.....	49
9.7	Prepararea de latte macchiato.....	51
9.8	Preparare Milk.....	52
9.9	Prepararea de apă caldă.....	53
9.10	Reglarea cantității de băuturi din ceașcă.....	54
9.11	Utilizarea aparatului cu credite.....	56
9.12	Golire sertar de colec. zaț și cuvă de colec. picături.....	56
9.13	BLUETOOTH.....	57
10	CURĂȚARE ȘI ÎNTREȚINERE.....	59
10.1	Note generale pentru o bună funcționare.....	59
10.2	Curățarea și întreținerea programată.....	60
11	REZOLVAREA PROBLEMELOR.....	74
11.1	Semnale de avertizare.....	74
11.2	Probleme - Cauze - Rezolvări.....	77
12	DEPOZITARE - CASARE.....	78
12.1	Mutarea în alt loc.....	78
12.2	Perioadele de inactivitate și depozitarea.....	78
13	INSTRUCȚIUNI PENTRU.....	79
	TRATAMENTUL APLICAT LA.....	
	SFÂRȘITUL DURATEI DE.....	
	FUNCȚIONARE.....	

1 INTRODUCEREA MANUALULUI

1.1 Premisă

 Prezenta publicație face parte integrantă din aparat și trebuie citită cu atenție pentru o utilizare corectă a acestuia, în conformitate cu cerințele esențiale de siguranță.

 În acest manual, se prezintă informațiile tehnice necesare pentru efectuarea corectă a procedurilor de utilizare, instalare, curățare și întreținere a aparatului.

 Consultați întotdeauna această publicație înainte de a efectua orice fel de operație.

Acest articol se comercializează pe răspunderea societății SaGa Coffee S.p.A., care garantează pentru produsul respectiv. Saeco este o marcă înregistrată a Koninklijke Philips N.V., a cărei utilizare este permisă sub licența oferită de Koninklijke Philips N.V.

 Această publicație trebuie păstrată cu grijă și trebuie să însoțească aparatul pe toată durata sa de funcționare, inclusiv în cazul eventualelor transferuri de proprietate.

 Producătorul își rezervă dreptul de a aduce orice modificări fără preaviz.

1.2 Simboluri utilizate

Publicația mai sus menționată conține diferite tipuri de avertizări, cu scopul de a evidenția diversele niveluri de pericol sau de competență.

În completarea simbolului, se afișează un mesaj care recomandă procedurile de utilizare sau comportamentale, furnizând informații utile pentru buna funcționare a aparatului.

 **Atenție**

Este utilizat pentru a evidenția situații de pericol pentru responsabilii cu utilizarea, aprovizionarea, întreținerea aparatului.

 **Interzis**

Este utilizat pentru a evidenția acțiuni/operații ce nu trebuie să fie efectuate.

 **Important**

Este utilizat pentru a semnala operații, care, dacă sunt efectuate corect, asigură buna funcționare a aparatului.

Soluții recomandate

Este utilizat pentru a indica procedurile alternative care accelerează operațiile de programare și/sau întreținere.

Utilizator

Este utilizat pentru a indica utilizatorul aparatului. Acesta nu are permisiunea de a efectua nicio operație de curățare sau de întreținere.

Responsabil cu aprovizionarea

Este utilizat pentru a indica operații ce pot fi efectuate de personalul responsabil exclusiv cu aprovizionarea și curățarea aparatului.

Responsabilul cu aprovizionarea nu poate efectua nicio operație ce ține de competența responsabilului tehnic cu întreținerea.

Responsabil tehnic cu întreținerea

Este utilizat pentru a semnala operațiile ce țin de competența personalului specializat responsabil cu întreținerea.

2 INFORMAȚII DESPRE APARAT

2.1 Informații pentru responsabilul tehnic cu întreținerea

 Aparatul trebuie să fie instalat într-un loc iluminat, ferit, fără umiditate și pe o suprafață de lucru ce poate susține greutatea acestuia.

Pentru a garanta funcționarea corectă și fiabilitatea aparatului în timp, recomandăm următoarele:

- temperatură ambientă: de la +2 °C la +32 °C;
- umiditate maximă permisă: 80% (fără condens).

Pentru anumite tipuri de instalare, neprevăzute în această publicație, adresați-vă revanzătorului, importatorului din țara dvs. sau, în cazul în care aceștia nu pot fi contactați, direct producătorului.

Serviciul de asistență tehnică vă stă la dispoziție pentru orice fel de clarificări și informații referitoare la buna funcționare a aparatului și pentru a onora comenzile de furnizare a pieselor de schimb sau de asistență tehnică.

Responsabilul tehnic cu întreținerea trebuie să cunoască și să respecte cu strictețe, din punct de vedere tehnic, avertizările de siguranță cuprinse în acest manual, astfel încât operațiile de instalare, punere în funcțiune, utilizare și întreținere să poată fi efectuate în condiții de siguranță.

Acest manual face parte integrantă din furnitura aparatului și trebuie să poată fi consultat înainte de a efectua orice operație la acesta.

2.2 Descriere și utilizare prevăzută

Cu acest aparat, se poate obține distribuirea automată de:

- cafea și cafea espresso preparate cu cafea boabe măcinată pe loc;
- băuturi calde folosind apa caldă, distribuite prin duza de distribuire specială.
- băuturi pe bază de lapte, folosind dispozitivul Cappuccinatore din dotare.

Corpul aparatului, ce prezintă un design elegant a fost conceput pentru utilizarea în birouri, cabinete și comunități de mici dimensiuni.

Orice altă utilizare este considerată utilizare improprie și, prin urmare, periculoasă.

 În cazul utilizării improprie, se revocă orice fel de garanție, iar producătorul este exonerat de orice răspundere pentru daunele provocate asupra persoanelor și/sau bunurilor.

 Se consideră, de asemenea, ca fiind utilizare improprie:

- orice utilizare diferită de cea prevăzută și/sau cu tehnici diferite de cele indicate în această publicație;
- orice intervenție asupra aparatului, care nu este conformă cu indicațiile prezentate în această publicație;
- orice manipulare incorectă a componentelor și/sau a dispozitivelor de siguranță, neautorizată în prealabil de firma producătoare și efectuată, în orice caz, de personal neautorizat să efectueze astfel de operații;
- instalarea aparatului într-un ambient la exterior.

În aceste cazuri, utilizatorul va fi taxat pentru costul reparației aparatului.

2.3 Identificarea aparatului

Aparatul este identificat prin denumirea modelului și numărul de matricolă, menționate pe plăcuța specială.

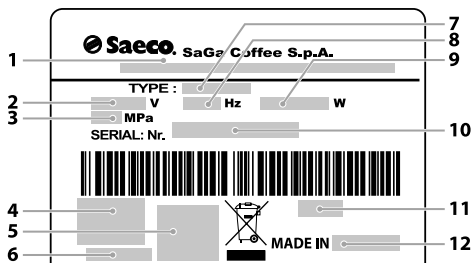

1	Denumirea Manufacturer
2	Tensiunea de alimentare (V)
3	Presiunea rețelei de alimentare cu apă
4	Mărcile de conformitate
5	Autoritate de certificare
6	codul aparatului
7	Modelul
8	Frecvența de alimentare (Hz)
9	Puterea electrică absorbită (W)
10	Nr. de matricolă
11	Anul și luna fabricației
12	Țară de fabricație

 Este strict interzisă manipularea incorectă sau modificarea plăcuței de date.

 Pentru orice solicitare adresată serviciului de asistență tehnică, consultați întotdeauna plăcuța respectivă, menționând datele specifice ștanțate pe aceasta.

2.4 Date tehnice

Dimensiuni (L x Î x l)	280 x 398 x 460 mm	
Greutate	10 kg circa	
Material corp aparat	Termoplastic	
Putere nominală	a se vedea plăcuța de date	
Tensiune de alimentare	a se vedea plăcuța de date	
Lungimea cablului de alimentare	aproximativ 1.200 mm	
Capacitate	Rezervor de apă Sertar de colectare a ațazului	aproximativ 2,5 litri Zaț rezultat în urma preparării a 18 produse
Panou de comandă	Frontal	
Nivel de presiune sonoră ponderată A	sub 70 dB	
Presiune pompă	Max. 1,5 MPa (15 bari)	
Condiții de funcționare	Temperatură minimă: peste 2 °C Temperatură maximă: sub 32 °C Umiditate maximă: sub 80%	
Dispozitive de siguranță	Supapă de siguranță pentru presiunea boilerului Termostat de siguranță	

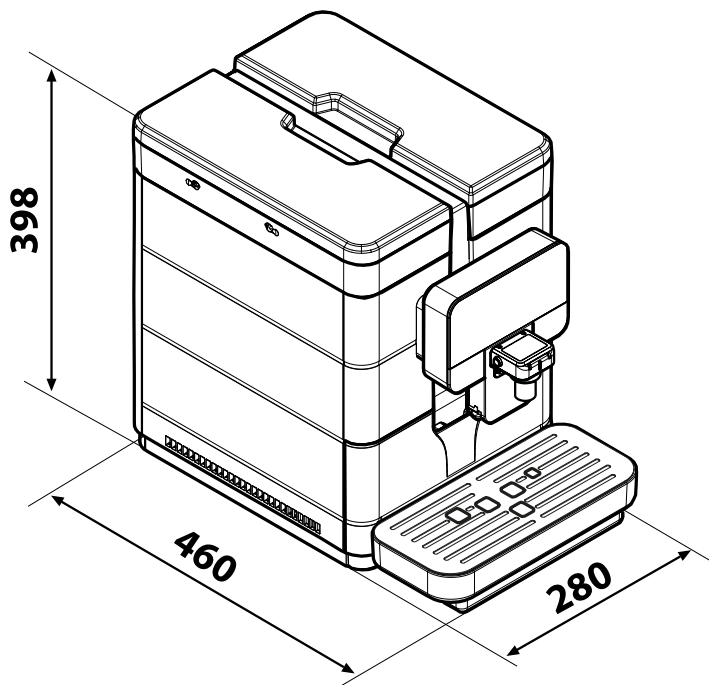

Sub rezerva modificărilor de fabricație și execuție datorate progresului tehnologic.

3 SIGURANȚĂ

3.1 Premisă

Conform prevederilor legislației și directivelor în vigoare, societatea SaGa Coffee a întocmit la propriul sediu o carte tehnică aferentă aparatului ROYAL.

3.2 Indicații generale legate de siguranță

Se interzice:

- manipularea încorectă sau dezactivarea sistemelor de siguranță instalate pe aparat;
- intervenirea asupra aparatului pentru operații de întreținere, fără a deconecta în prealabil cablul de alimentare electrică;
- instalarea aparatului la exterior. Este recomandat să fie poziționat în locuri fără umiditate, în care temperatura nu poate scădea niciodată sub 2 °C, pentru a preîntâmpina înghețarea;
- utilizarea aparatului în alte scopuri decât cele indicate în contractul de vânzare și în publicația mai sus menționată;
- conectarea electrică a aparatului folosind prelungitoare cu prize multiple sau adaptoare;
- introducerea aparatului în apă;
- utilizarea jeturilor de apă pentru curățare.

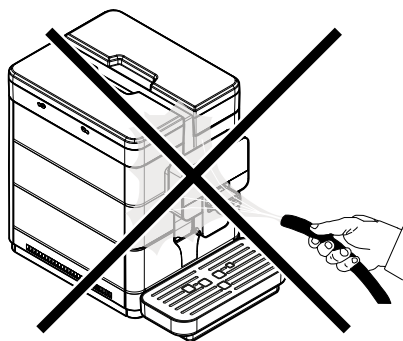





Este obligatoriu:

- să se verifice conformitatea liniei electrice de alimentare;
- să se utilizeze piese de schimb originale;
- să se citească cu atenție instrucțiunile din publicația următoare și din documentele anexate;
- să se utilizeze echipamente de protecție personală în timpul operațiilor de instalare, testare și întreținere.

Precauții menite să preîntâmpine erorile umane:

- sensibilizarea operatorilor în privința problemelor de siguranță;
- manipularea aparatului, ambalat și dezambalat, în condiții de siguranță;
- cunoașterea aprofundată a procedurilor de instalare, a funcționării aparatului și a limitelor sale;
- casarea aparatului în condiții de siguranță și conform cu normele în vigoare privind protejarea sănătății operatorilor și protejarea mediului înconjurător.

 Pentru a evita posibilitatea ca reziduurile din prelucrările mecanice să poată intra în contact cu băuturile, distribuiți, înainte de punerea definitivă în funcțiune a aparatului, o cantitate de aproximativ 0,5 l de apă pentru fiecare ciclu de distribuție. Băuturile preparate pot fi consumate numai după efectuarea acestei operații.

-  În caz de defecțiune sau funcționare necorespunzătoare, adresați-vă exclusiv personalului calificat al serviciului de asistență tehnică.
-  Producătorul este exonerat de orice răspundere pentru eventualele daune provocate asupra persoanelor sau bunurilor ca urmare a nerespectării indicațiilor legate de siguranță descrise la acest punct.
-  **Responsabil tehnic cu întreținerea**
Reprezintă singura persoană autorizată să efectueze intervenții și să activeze procedurile de programare, să efectueze operațiile de reglare, calibrare și întreținere.
-  Accesul la părțile interne este permis doar persoanelor care au cunoștințe și experiență în legătură cu aparatul, mai ales în ceea ce privește siguranța și igiena.

3.3 Cerințe pentru operatori

Din motive de siguranță, se disting trei responsabili cu cerințe diferite:

Utilizator

utilizatorului nu i se permite în niciun caz accesul la interiorul aparatului.

Responsabil cu aprovizionarea

Responsabilul tehnic cu întreținerea are sarcina de a efectua aprovizionarea cu produse, curățarea exterioară, punerea în funcțiune și oprirea aparatului.

-  Se interzice responsabilului cu aprovizionarea să efectueze operații care sunt indicate în această publicație ca fiind de competența responsabilului tehnic cu întreținerea.

4 MANIPULARE ȘI DEPOZITARE

⚠️ Toate operațiile descrise în acest capitol intră în competența exclusivă a administratorului sau a tehnicianului specializat, care va trebui să organizeze toate secvențele operaționale și utilizarea de mijloace adecvate pentru a lucra strict conform cu normele aplicabile în domeniul siguranței.

4.1 Descărcare și manipulare

Descărcarea de pe mijlocul de transport și manipularea aparatului trebuie să fie efectuate exclusiv de personal competent, folosind mijloace de manipulare adecvate încărcăturii.

⚠️ Aparatul trebuie să rămână întotdeauna în poziție verticală.

⊘ Evitați:

- să târați aparatul;
- să răsturnați sau să culcați aparatul în timpul transportului și al manipulării;
- să zguduți aparatul;
- să ridicați aparatul cu frânghii sau macarale;
- să lăsați aparatul expus la intemperii sau să îl depozitați în locuri cu umiditate sau aproape de surse de căldură.

4.2 Depozitare

Aparatul este împachetat în ambalaje de carton și polistiren expandat.

În cazul în care aparatul nu este instalat imediat, trebuie să fie depozitat într-un loc ferit, conform cu următoarele prevederi:

- aparatul ambalat trebuie să fie depozitat într-un loc închis, fără umiditate, la o temperatură cuprinsă între 1 °C și 40 °C;
- umiditate maximă sub 90% (fără condens);
- nu așezați echipamente sau cutii pe aparat;
- în orice caz, este o bună practică să protejați aparatul de eventualele depuneri de praf sau alte materii.

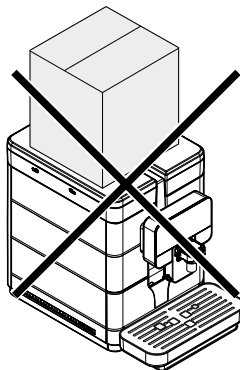

⚠️ Având în vedere greutatea totală, este interzisă suprapunerea a peste trei aparate. Aparatul trebuie să fie depozitat, în ambalajul original, în locuri care NU sunt umede și/sau pline de praf.

5 INSTALARE

 Toate operațiile descrise în acest capitol intră în competența exclusivă a administratorului sau a tehnicianului specializat, care va trebui să organizeze toate secvențele operaționale și utilizarea de mijloace adecvate pentru a lucra strict conform cu normele aplicabile în domeniul siguranței.

5.1 Avertizări

 Aparatul nu poate fi instalat la exterior; evitați să îl amplasați în locuri în care temperatura este sub 2 °C sau peste 32 °C și în locuri cu multă umiditate sau mult praf. De asemenea, nu poate fi instalat în locuri în care se folosesc jeturi de apă pentru curățenie sau în locuri în care există pericole de explozie sau de incendii.

Înainte de a proceda la dezambalarea aparatului, trebuie să verificați că locul de instalare este conform cu următoarele specificații:

- punctul de conectare la energia electrică (priza electrică) trebuie să fie situat într-o zonă ușor accesibilă, la o distanță de cel mult 1,2 metri;
- suprafața de sprijin NU trebuie să aibă o înclinație mai mare de 2°.
- tensiunea prizei electrice trebuie să corespundă cu cea indicată pe plăcuța de identificare.

 Aparatul trebuie să fie instalat pe o suprafață orizontală.

- ⚠️ Suprafața de sprijin trebuie să fie curată și adecvată pentru a susține greutatea aparatului.
- ⚠️ Trebuie lăstate libere spațiile de acces la aparat și la ștecher, pentru a-i permite utilizatorului să poată interveni fără nicio constrângere și să poată, de asemenea, să părăsească imediat zona, dacă este nevoie.
- ⚠️ Prezența câmpurilor magnetice sau apropierea de aparate electrice care generează interferențe poate cauza defecțiuni ale comenzii electronice a aparatului. La temperaturi situate în jurul valorii de 0 °C, poate exista riscul de înghețare a componentelor interne ce conțin apă. Nu utilizați aparatul în aceste condiții.

Se prezintă spațiile necesare pentru a accesa:

- panoul de butoane amplasat pe partea din față;
- ansamblurile pentru intervenția în caz de funcționare incorectă a aparatului.

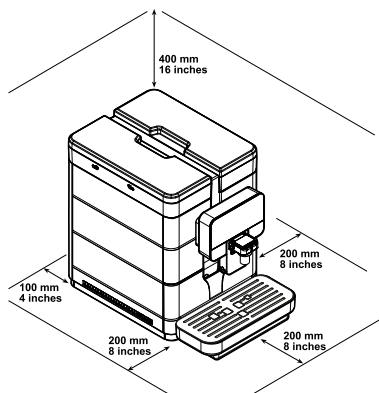

5.2 Dezambalare și poziționare

La recepția aparatului, asigurați-vă că nu a suferit daune în timpul transportului sau că ambalajul nu a fost manipulat incorect, scoțând apoi componentele din interiorul acestuia. Dacă se constată daune de orice natură, trebuie să notificați transportatorul și să avertizați imediat importatorul sau revanzatorul. În cazul în care aceștia nu sunt prezenți în propria țară, contactați direct firma producătoare. În dotarea aparatului, se furnizează o pungă cu accesorii.

Lista accesoriilor din dotare

Manual: instrucțiuni de folosire a aparatului.



Cablu electric: permite conectarea aparatului la rețeaua electrică.



Cappuccinatore: permite prepararea băuturilor cu lapte.

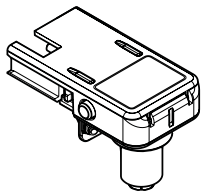

Racord dreapta pentru Cappuccinatore: permite conectarea Cappuccinatore la recipientul pentru lapte, aflat în partea dreaptă a aparatului.

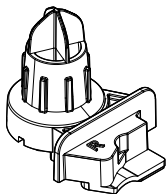

Test de duritate a apei: test rapid pentru verificarea durității efective a apei utilizate la prepararea băuturilor; acest test este deosebit de important pentru a seta duritatea apei pe aparat.

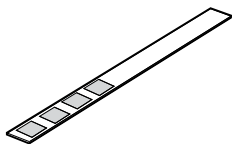

Lista accesoriilor opționale

Pensulă pentru curățare: pentru îndepărtarea pulberii de cafea din compartimentul de service.

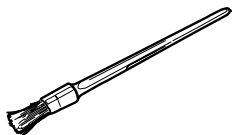

Lubrifiant: permite lubrifierea periodică a grupului de infuzare.

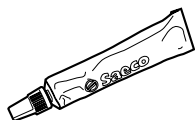

Filtru de apă „Intenza+”: elimină gustul neplăcut pe care îl poate avea apa și reduce duritatea apei, permițând o utilizare mai bună a aparatului.



Praf pentru curățarea circuitului de lapte: permite curățarea corectă și riguroasă a circuitului, eliminând eventualele reziduuri de lapte.



Capsule pentru curățarea grupului de infuzare: permit curățarea corectă a grupului de infuzare, prelungind durata de viață a acestuia.



Soluție de decalcifiere: permite eliminarea calcarului care se depune în circuitul de apă din cauza folosirii uzuale.



5.3 Conectarea la rețeaua electrică

⚠ Această operație trebuie să fie efectuată numai de către personalul tehnic specializat sau de către administrator.

⚠ Responsabilul tehnic cu întreținerea, care răspunde de instalarea aparatului, trebuie să se asigure că:

- instalația de alimentare electrică este conformă cu normele de siguranță în vigoare;
- tensiunea de alimentare corespunde cu cea indicată pe plăcuța de date.

⚠ În cazul în care aveți dubii, nu continuați instalarea și solicitați efectuarea unui control amănunțit al aparatului de către personalul calificat și autorizat să execute aceste operații.

⊘ Nu utilizați adaptoare sau prelungitoare cu prize multiple.

👉 Asigurați-vă că ștecherul cablului de alimentare este ușor accesibil și după instalare.

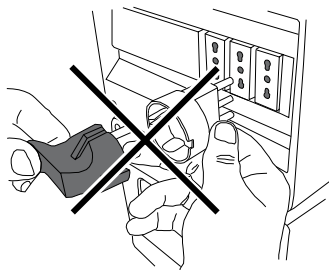

6 DESCRIEREA COMENZILOR

6.1 Întrerupător general

Este amplasat pe spatele aparatului, în partea din stânga jos. În poziția „I”, pornește aparatul (activarea funcțiilor electrice). În poziția „O”, oprește aparatul (dezactivarea funcțiilor electrice).

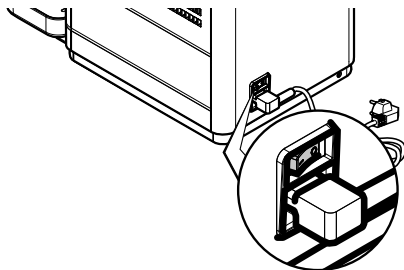

6.2 Ecran

Ecranul afișează mesajele în timpul fazelor de funcționare normală, în timpul fazelor de programare și întreținere.

6.3 Tastatură

 Funcția fiecărei taste se modifică la schimbarea fazei (obișnuite de preparare sau de programare) în care se află aparatul.

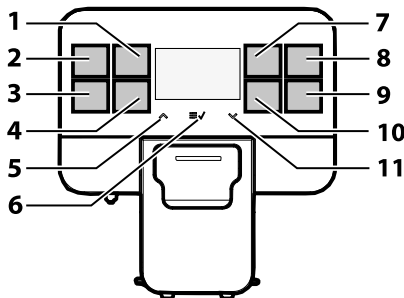

1	Tasta „Coffee”
2	Tastă „Espresso”
3	Tastă „Manual Brewing”
4	Tastă „Hot Water”
5	Tastă „Up”
6	Tastă „MENU/OK”
7	Tasta „Americano”
8	Tastă „Cappuccino”
9	Tastă „Latte macchiato”
10	Tasta „Milk”
11	Tastă „Down”

6.4 Descrierea tastelor în faza de funcționare normală

Tasta „Coffee”

Apăsând tasta, se pornește prepararea unui „coffee”. Apăsând de două ori consecutiv, va începe distribuirea unui „coffee x2”.

Tastă „Espresso”

Apăsând tasta, se pornește prepararea unui „espresso”. Apăsând de două ori consecutiv, va începe distribuirea unui „espresso x2”.

Tastă „Manual Brewing”

Apăsând această tastă, se pornește prepararea unui produs pe bază de cafea și utilizatorul poate decide cantitatea produsului.

Tastă „Hot Water”

Apăsând această tastă, se pornește prepararea de apă caldă.

Tastă „Up”

Apăsând această tastă, se poate defila în sus în rubricile meniului utilizatorului.

Tastă „MENU/OK”

Apăsând tasta, se poate accesa meniul utilizator, care permite efectuarea câtorva spălări ale aparatului (grup de infuzare) și accesarea meniului tehnic. După intrarea în meniu, această tastă permite confirmarea rubricii selectate din meniu. Dacă, la int. unui meniu se ține apăsat aprox. 3 sec., se iese din toate ecranele și se revine la ecranul „gata de utilizat”.

Tasta „Americano”

Apăsând această tastă, se pornește prepararea unei cafele americane.

Tastă „Cappuccino”

Apăsând această tastă, se pornește prepararea unui cappuccino.

Tastă „Latte macchiato”

Apăsând această tastă, se pornește prepararea unui latte macchiato.

Tastă „Milk”

Apăsând această tastă, se pornește prepararea Laptelui Spumat.

Tastă „Down”

Apăsând această tastă, se poate defila în jos în rubricile meniului utilizator.



Fiecare tastă a tastaturii are rolul de a reactiva aparatul, dacă a intrat în funcțiune modul Stand-by.

7 APROVIZIONARE ȘI PUNERE ÎN FUNCȚIUNE

7.1 Amestecuri de cafea

- Se recomandă utilizarea unei cafele proaspete, fără textură onctuoasă și cu granulație medie.
- Folosiți un amestec pentru cafea espresso.
- Pentru a obține un espresso tare și aromat, folosiți amestecuri speciale pentru aparate espresso.
- Păstrați cafeaua proaspătă, într-un recipient închis ermetic.

7.2 Aprovizionarea cu cafea boabe

 Introduceți întotdeauna în compartiment numai cafea boabe. Nu introd. cafea măcinată, solubilă sau alte obiecte care pot deteriora aparatul.

Scoateți capacul de pe compartimentul pentru cafea.

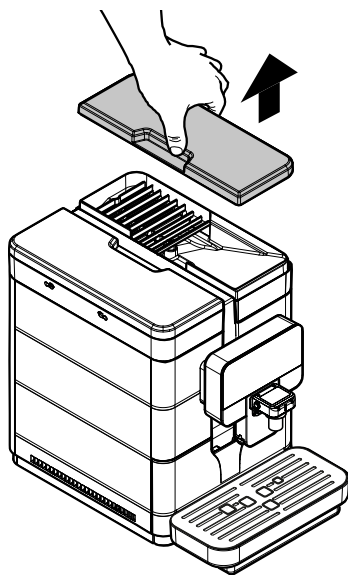

 Compartimentul poate fi prevăzut cu un sistem de siguranță diferit în funcție de normele în vigoare în țara de utilizare a aparatului.

Vărsați cafeaua boabe în interiorul compartimentului.

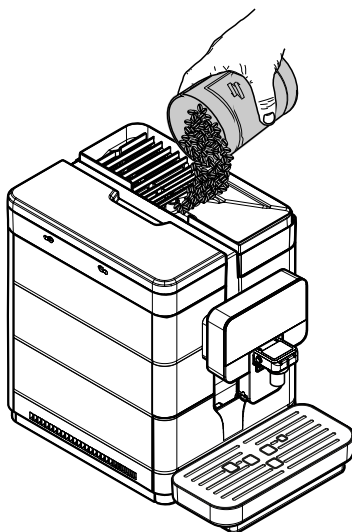

 Pentru a efectua operațiile de umplere a compartimentului de cafea, folosiți mănuși sterile de unică folosință, pentru a evita contaminarea bacteriologică.

Poziționați la loc capacul pe compartimentul pentru cafea.

 În cazul în care rezervorul de apă nu este introdus, verificați că nu cade nicio boabă de cafea în interiorul cuvei rezervorului, caz în care trebuie îndepărtată pentru a evita defecțiunile.

7.3 Umplerea rezervorului de apă

 Înainte de prima utilizare, spălați cu grijă rezervorul de apă. Rezervorul trebuie să fie umplut doar cu apă potabilă proaspătă. Apa caldă, carbogazificată sau alte lichide deteriorează aparatul.

Scoateți capacul rezervorului de apă.

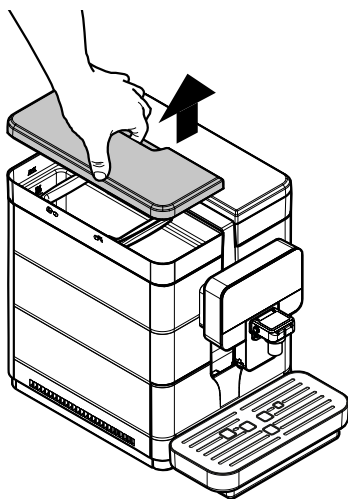

Scoateți rezervorul; ridicați-l utilizând mânerul special instalat la interior.

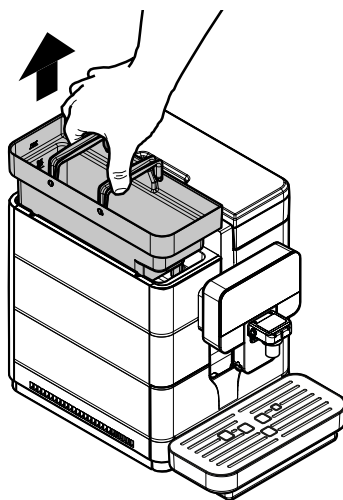

Clătiți-l și umpleți-l cu apă proaspătă; nu depășiți nivelul (MAX) indicat în rezervor.

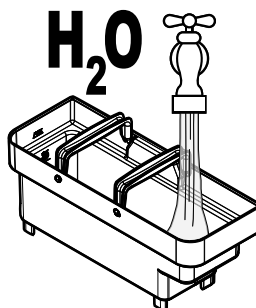

 Pentru a efectua operațiile de umplere a rezervorului de apă, folosiți mănuși sterile de unică folosință, pentru a evita contaminarea bacteriologică.

Reintroduceți rezervorul în locul adecvat și așezați capacul la loc.

7.4 Măsurarea și reglarea durității apei

Măsurarea durității apei este foarte importantă pentru utilizarea corectă a filtrului anticalcar și a frecvenței de decalcifiere a aparatului. Scufundați în apă timp de 1 secundă foiața testului pentru duritatea apei.

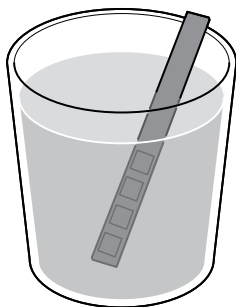

 Testul este valabil doar pentru o singură măsurare.

Verificați câte pătrățele își schimbă culoarea și consultați tabelul.

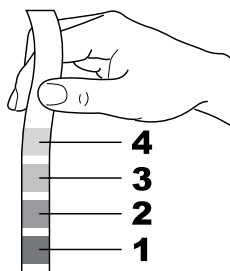

Cifrele corespund configurărilor pe care le regăsiți la reglarea aparatului, ilustrată în continuare.

1	DURITATE 1 (forțe dulce)
2	DURITATE 2 (dulce)
3	DURITATE 3 (medie)
4	DURITATE 4 (dură)

Accesați programarea aparatului conform descrierii din paragraful „Acces la meniul tehnic”.

Tech Menu
Settings
Statistics
Exit

Selectați rubrica „SETĂRI” și apăsați tasta „OK”.

Settings
Meniu Credite
CONFIG. BĂUTURI
Meniu Mașină

Pentru a selecta rubrica „MENIU MAȘINĂ”, apăsați tasta „DOWN”.

Settings
Meniu Credite
CONFIG. BĂUTURI
Meniu Mașină

Apăsați tasta „OK” pentru accesare.

Meniu Mașină
Meniul General
Meniul Afișaj
Meniul Apă

Apăsați tasta „DOWN” până când selectați rubrica „MENIUL APĂ”.

Meniu Mașină
Meniul General
Meniul Afișaj
Meniul Apă

Apăsați tasta „OK” pentru accesare.

Meniul Apă
Duritate
FILTRU (0/8)
Exit

Apăsați tasta „OK” pentru a accesa meniul „DURITATE”.

 Aparatul este prevăzut cu o reglare standard, care se potrivește cu majoritatea utilizărilor.

Duritate
2
3
4

Apăsăți tasta „Up” pentru a mări valoarea sau tasta „Down” pentru a micșora valoarea. Apăsăți tasta „OK” pentru a confirma modificarea selectată.

După ce ați reglat duritatea apei, instalați filtrul anticalcar conform descrierii din paragraful următor.

7.5 Filtru apă

Apa reprezintă o componentă fundamentală a oricărui espresso și este, prin urmare, foarte important să fie filtrată întotdeauna în mod profesionist. De aceea, toate aparatele pot fi prevăzute cu filtru de apă. Filtrul este ușor de folosit, iar tehnologia sa sofisticată preîntâmpină în mod eficient formarea calcarului. Astfel, apa va fi întotdeauna în stare perfectă pentru a conferi băuturii dumneavoastră espresso o aromă mai intensă.

 Măsurarea durității apei este foarte importantă pentru gestionarea corectă a filtrului de apă și pentru frecvența cu care trebuie decalcifiat aparatul.

 Filtrul anticalcar trebuie să fie înlocuit atunci când acest lucru este semnalat de aparat.

 Înainte de a efectua decalcifierea, filtrul anticalcar trebuie să fie scos din rezervorul de apă.

Scoateți filtrul de apă din ambalaj. Setăți filtrul în poziția standard pe litera B. Utilizați testul de duritate a apei, nefurnizat împreună cu aparatul. Setăți „Intenza Aroma System”, conform specificației de pe ambalajul filtrului (consultați paragraful „Măsurarea și reglarea durității apei”).

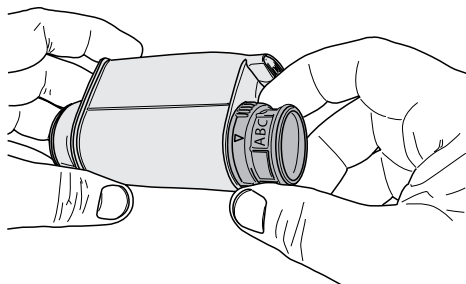

A	Apă dulce
B	Apă dură (standard)
C	Apă foarte dură.

Scufundați filtrul de apă în poz. verticală (cu deschiderea în sus) în apă rece și apăsați ușor pe părțile laterale pentru a permite ieșirea bulelor de aer.

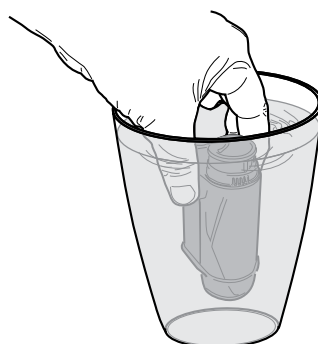

Accesați programarea aparatului conform descrierii din paragraful „Acces la meniul tehnic”.

Tech Menu
Settings
Statistics
Exit

Selectați rubrica „SETĂRI” și apăsați tasta „OK”.

Settings
Meniu Credite
CONFIG. BĂUTURI
Meniu Mașină

Pentru a selecta rubrica „MENIU MAȘINĂ”, apăsați tasta „DOWN”.



Apăsați tasta „OK” pentru accesare.

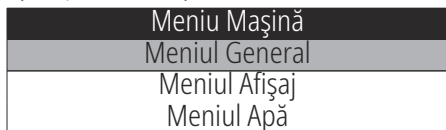

Apăsați tasta „DOWN” până când selectați rubrica „MENIUL APĂ”.



Apăsați tasta „OK” pentru accesare.



Apăsați tasta „DOWN” până când selectați rubrica „FILTRU (0/8)”.



Apăsați tasta „OK”. Apare următorul afișaj:



Scoateți rezervorul din aparat și goliți-l. Scoateți micul filtru alb din rezervor și păstrați-l într-un loc uscat, protejat de praf.

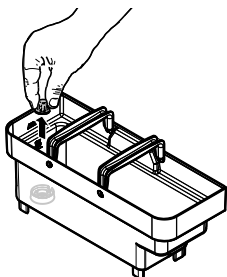

Selectați „YES” și apăsați tasta „OK”. Apare următorul afișaj:



Introduceți filtrul în rezervorul gol. Apăsați ferm până când este introdus complet.

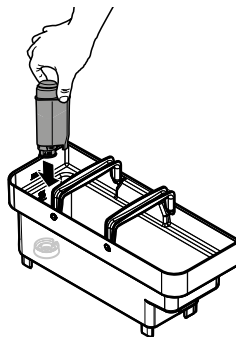

Umpleți rezervorul cu apă potabilă proaspătă și introduceți-l la loc în aparat. Selectați „OK” și apăsați tasta „OK”. Apare următorul afișaj:

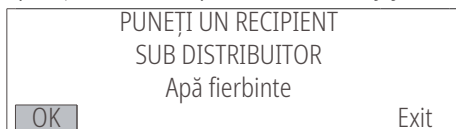

Așezați un recipient sub distribuitorul de apă caldă. Selectați „OK” și apăsați tasta „OK”. Apare următorul afișaj:



Începe faza de activare a filtrului. Apăsând din nou tasta „OK”, se poate întrerupe operația. După terminarea operației, aparatul iese din meniu.

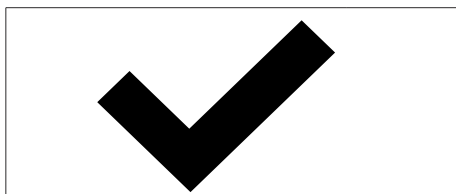

Umpleți la loc rezervorul de apă până la nivelul MAX cu apă potabilă proaspătă. Pe ecranul aparatului pregătit apare pictograma Filter 100%, indicând că filtrul a fost instalat.



7.5.1 Înlocuirea filtrului de apă

 Înlocuiți filtrul de apă imediat ce capacitatea scade la 0% și pictograma filtrului clipește rapid.

 Înlocuiți filtrul de apă cel puțin la interval de 3 luni, chiar dacă aparatul nu a indicat încă necesitatea înlocuirii.

Scoateți filtrul de apă. Urmați pașii indicați în secțiunea „Filtru de apă”. Înlocuiți filtrul și activați-l pe cel nou. Ecranul actualizează automat numărul de filtre utilizate. Acest lucru e actualiz. la int. meniului doar dacă utiliz. a instalat un filtru nou înainte de a se fi uzat cel anterior sau, oricum, nu mai mult de cel de-al optulea din lanț. Umpleți la loc rezervorul de apă până la nivelul MAX cu apă potabilă proaspătă.

Înlocuirea filtrului după utilizarea a 8 filtre

Scoateți filtrul de apă. Urmați pașii indicați în secțiunea „Filtru de apă”. Vor di necesare, de asemenea, toate operațiile referitoare la faza de decalcifiere. Ecranul actualizează automat numărul de filtre utilizate, plasându-l la 0/8, dar numai după efectuarea decalcifierii și înainte de noua activare a filtrului. Umpleți la loc rezervorul de apă până la nivelul MAX cu apă potabilă proaspătă.

7.6 Reglarea gradului de măcinare

 Nu introduceți cafea măcinată și/sau solubilă în compartimentul pentru cafea boabe. Este interzisă introducerea oricărui material care nu este cafea boabe.

 Râșnița de cafea conține componente mobile, care pot fi periculoase; se interzice introducerea degetelor și/sau a altor obiecte în aceasta.

 Înainte de a interveni, pentru orice fel de motiv, în interiorul compartimentului pentru cafea, opriți aparatul prin apăsarea tastei ON/OFF și scoateți ștecherul din priză electrică.

Aparatul permite o reglare fină a gradului de măcinare a cafelei pentru a o adapta tipului de cafea utilizat. Reglarea trebuie să fie efectuată acționând asupra manetei dispuse pe partea laterală, la interiorul compartimentului de service al aparatului.

Extrageți cuva de colectare a picăturilor.

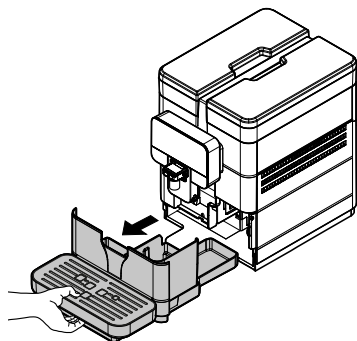

Scoateți șurubul care împiedică deschiderea accidentală a ușii compartimentului de service. (* numai versiunea 120V USA).

Deschideți ușa compartimentului service și rotiți maneta un nivel.

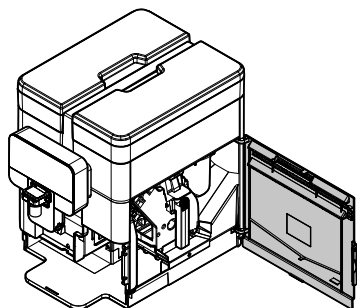

Reînchideți ușa și preparați 1-2 cești de cafea pentru a verifica modificările gradului de măcinare. Repetați procedura până la setarea de măcinare dorită.

Introduceți la loc șurubul care împiedică deschiderea accidentală a ușii compartimentului de service. (* numai versiunea 120V USA).

Marcajele indică gradul de măcinare setat; pot fi setate diverse grade de măcinare având următoarele marcaje:

- 1 - Măcinare fină
- 2 - Măcinare grosieră

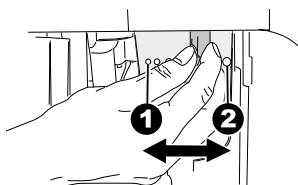

7.7 Reglare „Aromă” - cantitate de cafea măcinată

Aparatul permite reglarea cantității de cafea care este măcinată pentru prepararea fiecărei cafele în parte.

 Maneta de reglare a aromei trebuie să fie rotită numai atunci când râșnița de cafea este oprită. Reglarea trebuie efectuată înainte de prepararea cafelei.

 NU modificați doza de cafea, dacă este activă opțiunea de premăcinare (setată la „ON”).

Reglarea trebuie să fie efectuată acționând asupra manetei dispuse pe partea laterală, la interiorul compartimentului de service al aparatului.

Extr. cuva de colec. a picăturilor și sert. de colec. zaț.

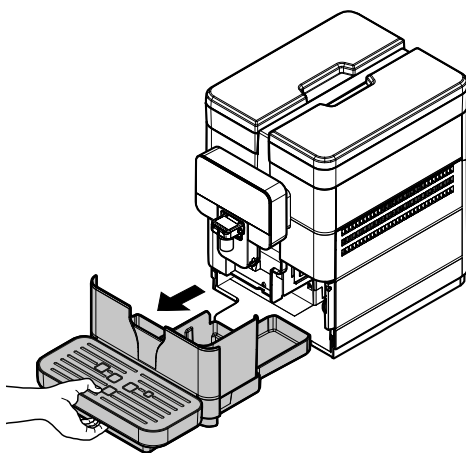

Scoateți șurubul care împiedică deschiderea accidentală a ușii compartimentului de service. (* numai versiunea 120V USA).

Deschideți ușa compartimentului service.

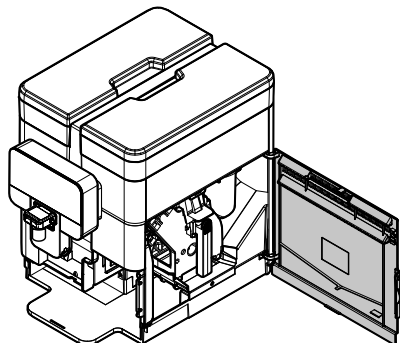

Marcajele indică cantitatea de cafea măcinată setată;
pot fi setate cantități diferite având următoarele marcaje:

- 3 - Cantitate minimă de cafea (circa 6 grame)
- 4 - Cantitate maximă de cafea (circa 10 grame)

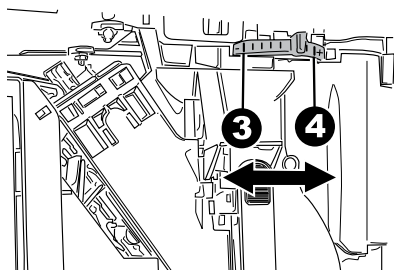

7.8 Reglarea distribuitorului de cafea

Împreună cu aparatul de cafea se pot utiliza majoritatea cănilor/ceștilor existente în comerț.

Înălțimea distribuitorului poate fi reglată pentru a se adapta mai bine la dimensiunile ceștilor pe care doriți să le folosiți.

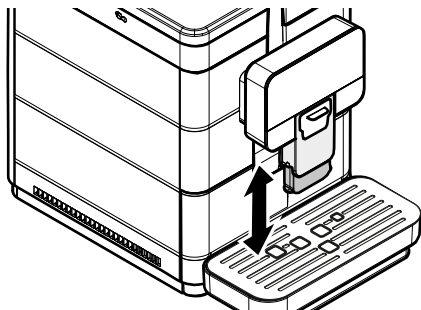

Pentru a efectua reglarea, ridicați sau coborâți manual distribuitorul.

Pozițiile recomandate sunt:

- Pentru utilizarea de cești mici;

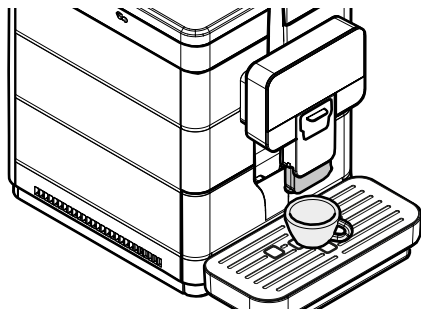

- Pentru utilizarea de cești mari.

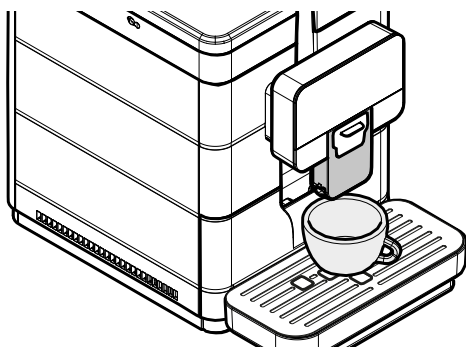

Sub distribuitor se pot așeza două căni/cești pentru prepararea simultană a două cafele.

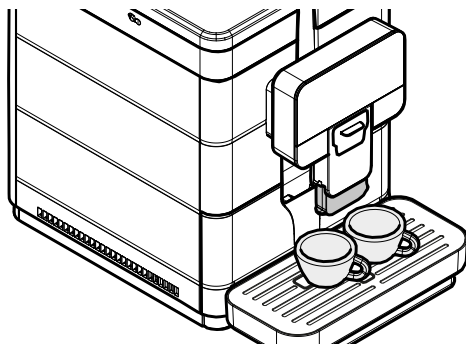

Împingeți până la capăt distribuitorul în aparat pentru a permite utilizarea paharelor înalte sau MUG. În acest caz, se poate prepara câte o singură băutură pe rând.

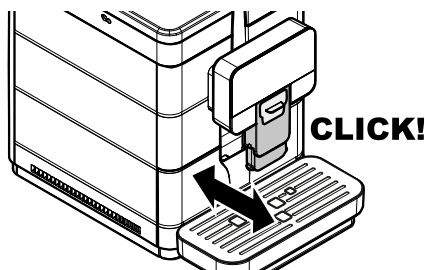
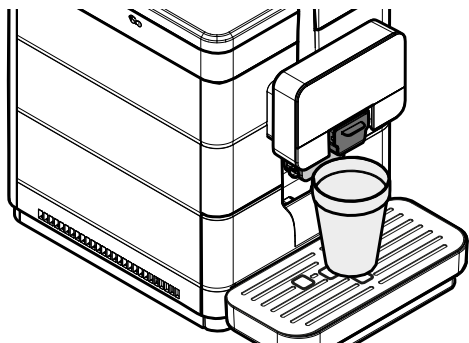
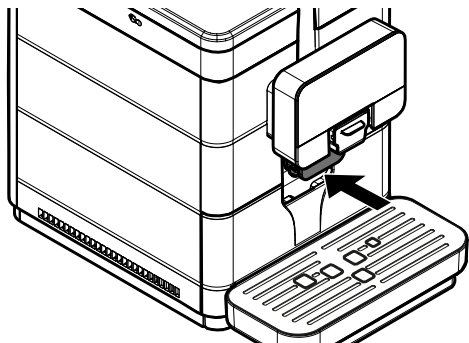

În caz contrar, ar putea surveni scurgerea produsului în afara distribuitorului.

7.9 Pornirea/oprirea aparatului

Pornirea și oprirea aparatului se realizează cu ajutorul butonului amplasat pe partea din spate a aparatului.

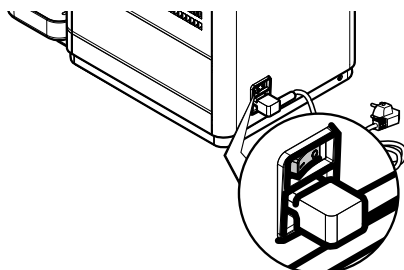

 Înainte de fiecare preparare și/sau atunci când se readuce distribuitorul în poziția de preparare normală, asigurați-vă că acesta este poziționat corect; acest lucru este indicat de CLICUL care se aude atunci când poziționarea este corectă.

7.10 Setarea limbii (la prima utilizare)

La prima pornire, aparatul solicită selectarea și memorarea limbii dorite pentru vizualizarea mesajelor.

Limbă
ITALIANO
ENGLISH
DEUTSCH

Selectați limba apăsând tasta „DOWN” sau tasta „UP”. Apăsați tasta „OK” pentru a memora limba. Aparatul începe încălzirea sistemului.

 Odată finalizată încălzirea, aparatul efectuează, la prima utilizare, încărcarea circuitului și un ciclu de clătire a circuitelor interne, în care se distribuie o cantitate mică de apă. Așteptați până când acest ciclu se finalizează.

 În cazul în care prima declanșare (distribuire) nu are loc, efectuați încă 2 încercări. După aceste 3 încercări, dacă problema nu s-a remediat, lăsați aparatul pe repaus timp de 30 de minute și apoi încercați din nou să efectuați 3 distribuiri. Dacă problema persistă, adresați-vă Departamentului de Asistență Clienți.

7.11 Prima utilizare - după o perioadă îndelungată de inactivitate

Efectuați aprovizionările (conform instrucțiunilor prezentate la punctele anterioare).

Conectați ștecherul aparatului la rețeaua electrică (a se vedea punctul „Conectarea la rețeaua electrică”).

Pentru un espresso perfect: clătiți circuitul de cafea dacă aparatul este utilizat pentru prima dată sau după o perioadă îndelungată de neutilizare.

Aceste operații simple vă vor permite să preparați întotdeauna o cafea de excepție.

Trebuie să se efectueze:

- La prima pornire;
- Atunci când aparatul nu este utilizat pe o perioadă îndelungată de timp (pentru mai mult de 2 săptămâni).

7.11.1 După o perioadă de inactivitate

Goliți rezervorul de apă, spălați-l, clătiți-l și umpleți-l cu apă proaspătă (a se vedea paragraful „Umplerea rezervorului de apă”). Introduceți un recipient încăpător sub distribuitorul de cafea.

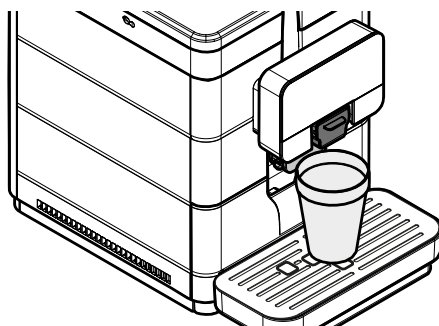

Apăsăți tasta „Coffee” pentru a porni prepararea. Aparatul va distribui o cafea prin distribuitor; așteptați finalizarea preparării și goliți recipientul. Repetați distribuiri de 3 ori.

Introduceți un recipient sub distribuitorul de apă caldă.

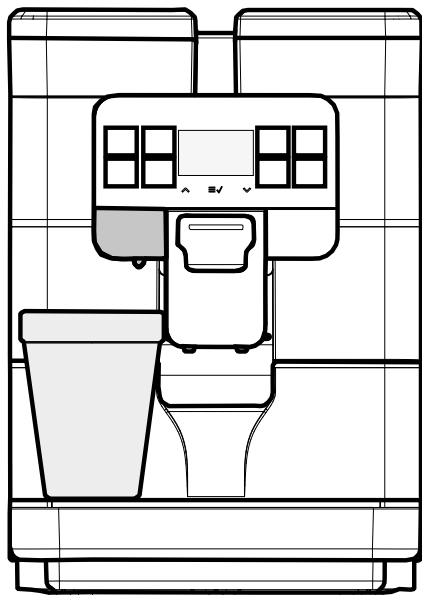

Apăsăți tasta „Hot Water” pentru a porni prepararea de APĂ CALDĂ.

Odată finalizată distribuirea de apă caldă, goliți recipientul.

Aparatul este pregătit pentru utilizare.

7.12 Spălarea părților aflate în contact cu alimentele

Efectuați spălarea tuturor părților care intră în contact cu alimentele.

- Spălați-vă bine pe mâini.
- Pregătiți o soluție dezinfectantă, antibacteriană, pe bază de clor (produse ce pot fi achiziționate de la magazinele cu produse farmaceutice), respectând concentrațiile indicate pe respectivul produs.
- Scoateți toate capacele și toate recipientele din aparat.
- Scufundați totul în soluția preparată anterior.

7.13 Utilizarea aparatului

Înainte de a utiliza aparatul, trebuie să citiți cu atenție această publicație și să vă însușiți informațiile generale referitoare la aparat.

După o perioadă de inactivitate a aparatului, este recomandat, înainte de a-l refolosi, să recitiți paragraful „Prima utilizare - după o perioadă îndelungată de inactivitate”.

Procedurile de selectare a băuturilor sunt descrise în capitolul „Funcționare și utilizare”.

8 MENIU DE PROGRAMARE

 Acest capitol descrie modul de setare sau de modificare a parametrilor de programare a aparatului.

 Prin urmare, este recomandat să îl citiți cu atenție, intervenind doar după ce ați înțeles succesiunea exactă a operațiilor ce trebuie efectuate.

 Toate operațiile descrise în acest capitol intră în competența exclusivă a administratorului sau a tehnicianului specializat, care va trebui să organizeze toate secvențele operaționale și utilizarea de mijloace adecvate pentru a lucra strict conform cu normele aplicabile în domeniul siguranței.

Tehnicianul specializat sau administratorul pot modifica unii parametri de funcționare a aparatului, în funcție de exigențele personale ale utilizatorului.

8.1 Descrierea tastelor în faza de programare

Pentru navigarea în meniurile aparatului, se utilizează tastele descrise mai jos.

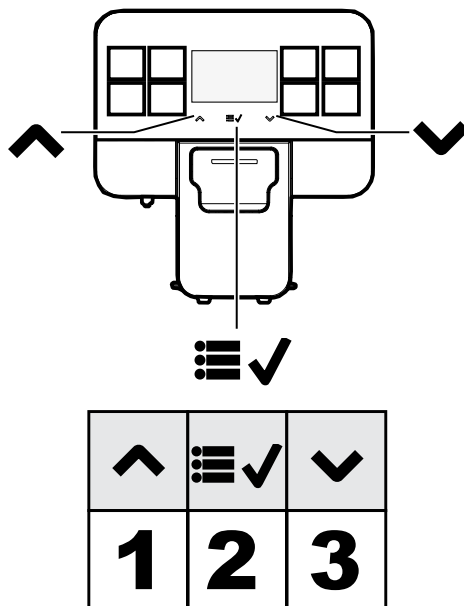

Tasta 1: Up

Permite modificarea parametrilor atunci când sunt vizibili. (+) mărește valoarea

Tasta 2: OK

Permite confirmarea parametrului/valorii când acesta (aceasta) este modificat(ă).

Tasta 3: Down

Permite modificarea parametrilor atunci când sunt vizibili. (+) micșorează valoarea

8.2 Programarea utilizatorului

Structura meniului utilizator este prezentată la punctul „Structura meniului utilizator”.

La punctul „Descrierea mesajelor meniului utilizator”, se descriu toate rubricile prezente în meniul utilizator.

8.2.1 Acces la meniul utilizator

Când aparatul este „gata de utilizat”, utilizatorul poate accesa meniul principal prin apăsarea tastei „OK”.

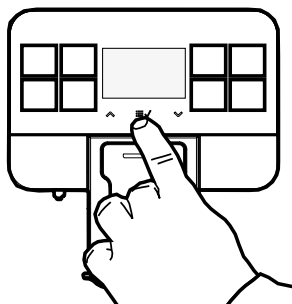

Apare următorul afișaj:

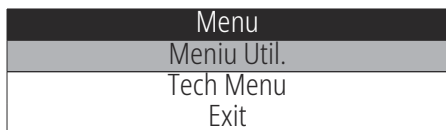

Selectați rubrica „USER MENU” și apăsați tasta „OK”.

⚠ Meniurile pot fi accesate liber. Acestea pot fi, însă, protejate prin PAROLĂ.

⚠ PAROLA nu este solicitată dacă este setată la valoarea predefinită (0000). Trebuie să fie modificată în timpul primei puneri în funcțiune a aparatului, pentru a împiedica accesul personalului neautorizat. După modificare, parola trebuie să fie introdusă de fiecare dată când pe ecran apare:

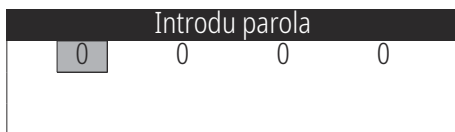

👉 Dacă parola nu este introdusă după 10 secunde, aparatul revine la afișajul anterior.

Pentru setarea PAROLEI, consultați paragraful „Setarea parolei” unde se ilustrează modul de setare.

 Dacă se uită PAROLA, aceasta poate fi recreată prin introducerea unui cod PUK. Codul PUK trebuie solicitat departamentului de asistență Saeco (Evoca group) care vă va ghida pe parcursul procedurii.

8.2.2 Structura meniului utilizator

Rubricile principale ale meniului utilizator sunt:

RUBRICĂ MENIU
SPĂLARE GRUP
SPĂLARE CAPP.
RAPIDĂ
Standard
Exit

8.2.3 Descrierea mesajelor meniului utilizator

RUBRICĂ MENIU	Descriere
SPĂLARE GRUP	Această funcție îi permite utilizatorului să efectueze o spălare cu apă caldă a grupului de infuzare
SPĂLARE CAPP.	Această funcție permite utilizatorului să efectueze o spălare cu apă caldă a dis. Cappuccinatore
RAPIDĂ	Această funcție permite spălarea dis. Cappuccinatore cu trecerea apei calde prin sistemul dis. de spumare a laptelui după fiecare preparare de băuturi pe bază de lapte/mixte.
Standard	Această funcție permite o spălare completă a dispozitivului Cappuccinatore și a furtunului de aspirare a laptelui. Pentru această funcție, trebuie să scufundați furtunul de aspirare în apă curată și detergent specific, pentru a îndepărta reziduurile de lapte.
Exit	Această rubrică permite utilizatorului să revină la niv. sup. din meniu
Exit	Această funcție readuce utilizatorul la meniul principal

8.3 Programarea meniului tehnic

Structura meniului de programare este prezentată la punctul „Structura meniului de programare”.

La punctul „Descrierea mesajelor meniului de programare”, se descriu toate rubricile prezente în meniul de programare.

8.3.1 Acces la meniul tehnic

Când aparatul este „gata de utilizat”, utilizatorul poate accesa meniul principal prin apăsarea tastei „OK”.

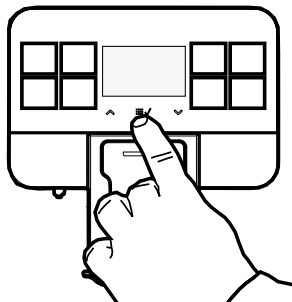

Apare următorul afișaj:

Menu
Meniu Util.
Tech Menu
Exit

- Defilați în meniul principal până la rubrica „Tech Menu”.
- Apăsați tasta „OK”.

Prin procedura descrisă, se accesează meniul de programare doar atunci când aparatul a atins temperatura de funcționare;

Meniurile pot fi accesate liber. Acestea pot fi, însă, protejate prin PAROLĂ.

După modificare, parola trebuie să fie introdusă de fiecare dată când pe ecran apare:

PAROLA nu este solicitată dacă este setată la valoarea predefinită (0000). Trebuie să fie modificată în timpul primei puneri în funcțiune a aparatului, pentru a împiedica accesul personalului neautorizat.

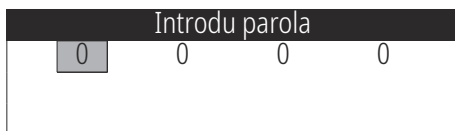

Dacă parola nu este introdusă după 10 secunde, aparatul revine la afișajul anterior.

Pentru setarea PAROLEI, consultați paragraful „Setarea parolei” unde se ilustrează modul de setare.

 Dacă se uită PAROLA, aceasta poate fi recreată prin introducerea unui cod PUK. Codul PUK trebuie solicitat departamentului de asistență Saeco (Evoca group) care vă va ghida pe parcursul procedurii.

8.3.2 Structura meniului tehnic

Acest meniu permite gestionarea unor parametri de funcționare ai aparatului. Rubricile principale ale meniului de programare sunt:

RUBRICĂ MENIU
Settings
Meniu Credite
ABILITARE CREDITE
Off
On
Adăugare credite
Resetare credite
da
nu
ARĂTARE CREDITE
Off
On
Exit
CONFIG. BĂUTURI
Espresso
Coffee
HOT WATER
Cappuccino
Latte Macchiato
milk
CAFEA AMERICANĂ
CANTITATE BĂUTURĂ
CANTITATE APĂ
Exit
Exit
Meniu Mașină
Meniul General
Ton
Off
On
Mod Eco
Off

RUBRICĂ MENIU
On
Setări Stand-by
15 minute
30 minute
60 minute
180 minute
Off
ALARME
Alarmă zaț
Off
On
Decalcifiere
Off
On
SPĂLARE RAPIDĂ
SPĂLARE STANDARD
Exit
PREMĂCINARE
Off
On
Preinfuzare
Off
Scăzut
Înalt
Temperatură
Interval de la -5 la +5
PW UTILIZ
PW TEHNIC
Exit
Meniul Afișaj
Limbă
Contrast
Logo ecran
Standard
Bean
Custom
Exit
Meniul Apă
Duritate
FILTRU (0/8)
Exit
Decalcifiere
SETĂRI FABRICĂ
CIT. CONFIG
SCRIE
CONFIGURAȚII
Statistics
Exit
ACTUALIZARE FW
BLUETOOTH
Сер. № МАШИНЫ
АКТИВАЦИЯ
da
nu
БЛОКИР. КЛАВИАТУРЫ
On
Off
Exit

RUBRICĂ MENU
Exit
Exit
Statistics
băuturi
ISTORIC
Espresso
Espresso x2
Coffee
Coffee x2
Manual Brewing
CAFEA AMERICANĂ
HOT WATER
Cappuccino
Latte Macchiato
milk
IST. BĂUT CAFEA
Exit
RESETABILE
Espresso
Espresso x2
Coffee
Coffee x2
Manual Brewing
CAFEA AMERICANĂ
HOT WATER
Cappuccino
Latte Macchiato
milk
RESETARE
Exit
Exit
Erori
LISTĂ
Reset Errors
Exit
Apă
Decalcifiere
DE LA ULTIM
DE LA PENULTIM
DE LA ANTEPENULT
EXECUȚII
Exit
SPĂLARE GRUP
EXECUȚII
DE LA ULTIM
Exit
SPĂLARE CAPP.
SPĂLARE STANDARD
SPĂLARE RAPIDĂ
Exit
DE LA FABRIC.
Exit
Exit
Exit

8.3.3 Descrierea mesajelor meniului tehnic

RUBRICĂ MENIU	Descriere
Settings	Acest meniu permite accesarea tuturor parametrilor de configurare a aparatului
Meniu Credite	Acest meniu permite activarea utilizării creditelor virtuale, încărcarea creditelor în aparat, resetarea la zero și vizualizarea lor în ecranul „Gata de utilizat”
ABILITARE CREDITE	Această funcție, dacă este activată, va permite prepararea de cafea doar dacă au s-au încărcat credite virtuale în aparat. Băutura „hot water” poate fi distribuită oricând. Setarea activă curent este încadrată într-o casetă dreptunghiulară punctată.
Off	Această setare dezactivează sistemul de verificare a creditelor virtuale
On	Această setare activează sistemul de verificare a creditelor virtuale
Adăugare credite	Această funcție permite încărcarea creditelor virtuale în aparat
Resetare credite da nu	Această funcție permite resetarea la zero a tuturor creditelor virtuale prezente în aparat
ARĂTARE CREDITE	Această funcție, dacă este activată, afișează numărul de credite disponibile în colțul din stânga jos al ecranului principal „Gata de utilizat”. Setarea activă curent este încadrată într-o casetă dreptunghiulară punctată. NOTĂ: Dacă setarea „ABILITARE CREDITE” este configurată la „OFF”, meniul nu va prezenta rubrica „ARĂTARE CREDITE” și o va configura automat la „OFF”
Off	Pentru a dezactiva vizualizarea creditelor. NOTĂ: În cazul în care numărul de credite virtuale este mai mic de 30, aparatul va afișa valoarea reziduală pe ecranul „Gata de utilizat”
On	Pentru a activa vizualizarea creditelor
Exit	Această rubrică permite utilizatorului să revină la niv. sup. din meniu
CONFIG. BĂUTURI	Acest meniu permite accesarea funcției de reglare a dozelor pentru băuturi.
Espresso	Se pornește prepararea unui espresso cu rolul de a memora lungimea băuturii
Coffee	Se pornește prepararea unei Coffee cu rolul de a memora lungimea băuturii
HOT WATER	Se pornește prepararea de Hot water cu rolul de a memora lungimea băuturii
Cappuccino	Se pornește prepararea unui Cappuccino cu rolul de a memora lungimea laptelui și lungimea cafelei
Latte Macchiato	Se pornește prepararea unui Latte Macchiato cu rolul de a memora lungimea laptelui și lungimea cafelei
milk	Se pornește prepararea unui lapte spumat cu rolul de a memora lungimea băuturii
CAFEA AMERICANĂ	Se accesează în submeniul de config. Cafea americană
CANTITATE BĂUTURĂ	Permite setarea cantității totale a băuturii (valori de la 325 la 735)
CANTITATE APĂ	Permite setarea procentului de apă care trebuie distribuit față de doza totală. Setarea activă curent este încadrată într-o casetă dreptunghiulară punctată (LOW 30% / MED 50% / HIGH 70%)
Exit	Această rubrică permite utilizatorului să revină la niv. sup. din meniu
Exit	Această rubrică permite utilizatorului să revină la niv. sup. din meniu
Meniu Mașină	Acest meniu permite gestionarea parametrilor generali de funcționare și întreținerea aparatului.
Meniul General	Pentru a modifica setările de funcționare ale aparatului.
Ton	Această funcție permite activarea/dezactivarea feedbackului acustic la apăsarea unui buton de pe tastatură. Setarea activă curent este încadrată într-o casetă dreptunghiulară punctată.
Off	Pentru a dezactiva tonurile acustice.

RUBRICĂ MENU	Descriere
On	Pentru a activa tonurile acustice.
Mod Eco	Această funcție caracterizează gestionarea temperaturii centralei de cafea atunci când aparatul este „pregătit pentru utilizare”. În mod implicit, funcția este setată la «OFF». Setarea activă curent este încadrată într-o casetă dreptunghiulară punctată.
Off	În acest mod, centrala de cafea este menținută constant la temperatura de preparare. În acest mod, se înregistrează un consum mai mare de energie deoarece aparatul este întotdeauna pregătit pentru utilizare.
On	În acest mod, centrala de cafea, în stare de repaus, este menținută la o temperatură mai mică decât cea necesară pentru prepararea unei băuturi. În acest mod, aparatul consumă mai puțină energie, dar necesită mai mult timp pentru pornirea preparării unei băuturi. Această setare este dezactivată în mod implicit de la programarea din fabrică a aparatului.
Setări Stand-by	Pentru a seta după cât timp de la ultima preparare aparatul intră în mod Stand-by. Timpul implicit este «după 30 de minute». Setarea activă curent este încadrată într-o casetă dreptunghiulară punctată.
15 minute	Odată scurs timpul predefinit aparatul intră în modul Stand-by.
30 minute	Pentru a reporni aparatul va fi suficient să apăsați orice tastă.
60 minute	După ce ați efectuat testarea funcțiilor și faza de încălzire, aparatul este din nou pregătit pentru utilizare.
180 minute	
Off	Când parametrul este setat la „OFF”, aparatul rămâne întotdeauna activ.
ALARME	Permite activarea și dezactivarea unor alarme.
Alarmă zaț	Această funcție permite activarea/dezactivarea alarmei pentru zaț, adică semnalarea faptului că este plin sertarul ce conține capsulele de cafea deja preparate și că trebuie golit. Setarea activă curent este încadrată într-o casetă dreptunghiulară punctată.
Off	alarmă dezactivată
On	alarmă activată
Decalcifiere	Această funcție activează/dezactivează semnalarea (neblocantă) care indică faptul că trebuie decalcificat circ. hidraulic al aparatului. Acest avertisment e indicat cu o pictogramă în ecranul „Gata de utilizat” (pag. 57). Setarea activă curent este încadrată într-o casetă dreptunghiulară punctată.
Off	În acest mod, semnalarea este dezactivată.
On	În acest mod, semnalarea este activată; pe ecran va apărea mesajul atunci când aparatul necesită un ciclu de decalcifiere.
SPĂLARE RAPIDĂ	Această funcție permite activarea/dezactivarea alarmei de „Spălare rapidă”, adică semnalul pentru curățarea rapidă a dispozitivului Cappuccinatore.
SPĂLARE STANDARD	Această funcție permite activarea/dezactivarea alarmei de „Spălare standard”, adică semnalul pentru curățarea standard a dispozitivului Cappuccinatore.
Exit	Această rubrică permite utilizatorului să revină la niv. sup. din meniu
PREMĂCINARE	Această funcție activează/dezactivează premăcinarea anticipată a dozei de cafea următoare. Astfel, la selectarea băuturii, utilizatorul va avea deja la dispoziție pulberea de cafea pregătită pentru infuzare și va economisi timpul necesar măcinării. Setarea activă curent este încadrată într-o casetă dreptunghiulară punctată.
Off	În acest mod, funcția de premăcinare este dezactivată.
On	În acest mod, funcția de premăcinare este activată;
Preinfuzare	Această funcție reglează pauza dintre preinfuzarea capsulei și prepararea propriu-zisă. Setarea activă curent este încadrată într-o casetă dreptunghiulară punctată.
Off	Dezactivează preinfuzarea
Scăzut	Activează o pauză scurtă între preinfuzare și preparare (2 sec.)
Înalt	Activează o pauză lungă între preinfuzare și preparare (4 sec.)

RUBRICĂ MENU	Descriere
Temperatură	Această funcție permite reglarea unei eventuale creșteri/micșorări a temperaturii cafelei în ceașcă
Interval de la -5 la +5	Permite să se reducă sau să se mărească temperatura produsului, pe o scară cuprinsă între -5 și +5.
PW UTILIZ	Această funcție permite setarea sau dezactivarea unei parole de acces la meniul Utilizator. NOTĂ: Introduceți ca parolă valoarea „0000” echivalentă cu dezactivarea parolei. Dacă se uită valoarea pt. PASSWORD, trebuie inițiată o procedură de resetare contactând serviciul de asistență Saeco (Evoca group).
PW TEHNIC	Această funcție permite setarea sau dezactivarea unei parole de acces la meniul Tehnic. NOTĂ: Introduceți ca parolă valoarea „0000” echivalentă cu dezactivarea parolei. Dacă se uită valoarea pt. PASSWORD, trebuie inițiată o procedură de resetare contactând serviciul de asistență Saeco (Evoca group). Atenție: parola tehnicianului permite, de asemenea, accesarea meniului utilizatorului
Exit	Această rubrică permite utilizatorului să revină la niv. sup. din meniu
Meniul Afișaj	Acest meniu permite setarea limbii textelor afișate pe ecrane și nivelul de contrast al ecranului.
Limbă	Setarea permite selectarea limbii interfeței utilizatorului din cele 17 limbi de mai jos: - ITALIANĂ - ENGLEZĂ - GERMANĂ - FRANCEZĂ - SPANIOLĂ - PORTUGHEZĂ - POLONEZĂ - RUSĂ - SLOVENĂ - OLANDEZĂ - SUEDEZĂ - MAGHIARĂ - CEHĂ - SLOVENSKÝ - ROMÂNĂ - GREACĂ - BULGARĂ Limba în uz este încadrată într-o casetă dreptunghiulară punctată.
Contrast	Pentru a configura contrastul corect al ecranului în funcție de iluminarea ambientală.
Logo ecran	Această funcție permite modificarea imaginii (logo) afișate în ecranul „gata de utilizat” și în timpul pornirii aparatului. Setarea activă curent este încadrată într-o casetă dreptunghiulară punctată.
Standard	Se afișează logoul standard, adică „ROYAL”.
Bean	Se afișează o boabă de cafea ca logo.
Custom	Această funcție permite setarea unui logo personalizat cu aplicația Windows furnizată clienților.
Exit	Această rubrică permite utilizatorului să revină la niv. sup. din meniu
Meniul Apă	Acest meniu permite specificarea durității apei utilizate în aparat și gestionarea activării filtrului.
Duritate	Pentru a modifica setările de duritate a apei în aparat. Datorită funcției „Duritate” puteți adapta aparatul dumneavoastră la gradul de duritate a apei pe care o folosiți, astfel încât aparatul să vă solicite decalcifierea în momentul oportun. Măsurăți duritatea apei după cum se indică în paragraful „Măsurarea și reglarea durității apei”.

RUBRICĂ MENU	Descriere
FILTRU (0/8)	Permite verificarea stării de activare a filtrului de apă și, eventual, activarea unuia nou.
Exit	Această rubrică permite utilizatorului să revină la niv. sup. din meniu
Decalcifiere	Această funcție permite pornirea ciclului de decalcifiere, conform descrierii din paragraful aferent.
SETĂRI FABRICĂ	Această funcție permite restabilirea tuturor configurațiilor aparatului și a dozelor băuturilor la valorile din fabrică. NOTĂ: folosind această funcție, nu se modifică: - Credite - Parolă - Stare filtru - Contoare și statistici de utilizare
CIT. CONFIG	Această funcție permite suprascrierea configurației actuale a aparatului (setări și doze), încercând alta de pe stickul USB. NOTĂ: Fișierul de configurare de pe stick trebuie să fi fost generat anterior prin Royal OTC și trebuie să aibă extensia .MEM.
SCRIE	În acest meniu, se pot salva pe stickul USB configurația actuală a aparatului și statisticele de utilizare.
CONFIGURAȚII	Această funcție permite generarea și salvarea pe stickul USB a unui fișier .MEM ce conține configurația actuală (setări și doze) a aparatului. NOTĂ: Fișierele .MEM generate pot fi utilizate pentru a suprascrie configurația aparatelor Royal OTC.
Statistics	Această funcție permite salvarea pe stickul USB, în format fișier text .TXT, a statisticilor de utilizare a aparatului, adică: - Contoare preparări băuturi - Errors List - Cicluri întreținere efectuate
Exit	Această rubrică permite utilizatorului să revină la niv. sup. din meniu
ACTUALIZARE FW	Această funcție permite actualizarea firmware-ului aparatului la o versiune mai recentă (pusă la dispoziție de serviciul de asistență Saeco (Evoca Group)), folosind un stick USB. Selectarea acestei opțiuni cu butonul OK determină repornirea aparatului. Aparatul este repornit doar dacă fișierul de actualizare este prezent pe stick și este corect; în caz contrar, se afișează un mesaj de eroare și se poate ieși din procedura de actualizare.
BLUETOOTH	Această funcție permite gestionarea modului Bluetooth și a funcțiilor aparatului, asociate acestuia
Сер. № МАШИНЫ	Această funcție permite citirea numărului de serie al aparatului
АКТИВАЦИЯ	Această funcție permite activarea modului Bluetooth, când aparatul îl prevede
da	Permite activarea funcțiilor modului Bluetooth și repornește aparatul
nu	Dezactivează modulul Bluetooth
БЛОКИР. КЛАВИАТУРЫ	Această funcție permite blocarea tastelor aferente băuturii de pe tastatură, lăsând activate doar tastele de navigare prin meniu. Aceasta pentru a obliga utilizatorul să utilizeze aplicația, pentru a comanda băuturile.
On	Blochează tastatura interfeței aparatului. Rămân activate doar tastele de navigare
Off	Deblochează tastatura interfeței aparatului.
Exit	Această rubrică permite utilizatorului să revină la niv. sup. din meniu
Exit	Această rubrică permite utilizatorului să revină la niv. sup. din meniu
Exit	Această rubrică permite utilizatorului să revină la niv. sup. din meniu

RUBRICĂ MENIU	Descriere
Statistics	Această funcție permite accesul la vizualizarea: - Product Counters - Errors List - contoarelor de decalcifiere și spălări
băuturi	Această funcție permite vizualizarea numărului de produse preparate de aparat, diferențiate după fiecare tip de băutură
ISTORIC	În această secțiune, se poate vizualiza numărul total de băuturi preparate de la punerea în funcțiune a aparatului. Aceste contoare nu pot fi resetate.
Espresso	Nr. total de espresso preparate
Espresso x2	Nr. total de Espresso x2 preparate.
Coffee	Nr. total de Coffee preparate.
Coffee x2	Nr. total de Coffee x2 preparate.
Manual Brewing	Nr. total de Manual Brewing preparate.
CAFEA AMERICANĂ	Nr. total de cafele americane preparate.
HOT WATER	Nr. total de Hot water preparate.
Cappuccino	Nr. total de Cappuccino preparate.
Latte Macchiato	Nr. total de Latte macchiato preparate.
milk	Nr. total de Milk preparate.
IST. BĂUT CAFEA	Nr. total de produse pe bază de lapte preparate.
Exit	Această rubrică permite utilizatorului să revină la niv. sup. din meniu
RESETABILE	În această secțiune, se poate vizualiza numărul total de băuturi preparate față de ultima oră când aceste contoare „parțiale” au fost resetate la zero
Espresso	Nr. de preparări de espresso de la ultima RESETARE.
Espresso x2	Nr. de preparări de Espresso x2 de la ultima RESETARE.
Coffee	Nr. de preparări de Coffee de la ultima RESETARE.
Coffee x2	Nr. de preparări de Coffee x2 de la ultima RESETARE.
Manual Brewing	Nr. de preparări de Manual Brewing de la ultima RESETARE.
CAFEA AMERICANĂ	Nr. de preparări de cafea americană de la ultima RESETARE.
HOT WATER	Nr. de preparări de Hot water de la ultima RESETARE.
Cappuccino	Nr. de preparări de Cappuccino de la ultima RESETARE.
Latte Macchiato	Nr. de preparări de latte macchiato de la ultima RESETARE.
milk	Nr. de preparări de Milk de la ultima RESETARE.
RESETARE	Pentru a reseta toate contoarele „parțiale” ale băuturilor preparate.
Exit	Această rubrică permite utilizatorului să revină la niv. sup. din meniu
Exit	Această rubrică permite utilizatorului să revină la niv. sup. din meniu
Erori	Această funcție permite gestionarea și vizualizarea erorilor apărute pe aparat: - LISTĂ - Reset Errors
LISTĂ	Această funcție permite vizualizarea erorilor apărute pe aparat.
Reset Errors	Această funcție resetează la zero lista de erori
Exit	Această rubrică permite utilizatorului să revină la niv. sup. din meniu
Apă	În această secțiune, se pot vizualiza informațiile de utilizare a aparatului referitoare la operațiile de întreținere, la utilizarea apei în general
Decalcifiere	În această secțiune, se vizualizează statisticile referitoare la ciclurile de decalcifiere efectuate pe aparat
DE LA ULTIM	Indică numărul de impulsuri ale turbinei procesate de la ultima oră în care a fost finalizată faza de spălare a unei decalcifieri
DE LA PENULTIM	Indică numărul de impulsuri ale turbinei procesate de la penultima la ultima oră în care a fost finalizată faza de spălare a unei decalcifieri
DE LA ANTEPENULT	Indică numărul de impulsuri ale turbinei procesate de la antepenultima la penultima oră în care a fost finalizată faza de spălare a unei decalcifieri
EXECUȚII	Indică numărul total de decalcifieri efectuate pe aparat. Numărul de executări indică câte decalcifieri au fost finalizate. Decalcifierea e considerată finalizată când se duce la bun sfârșit cel puțin prima fază, adică spălarea cu soluție de decalcifiere.

RUBRICĂ MENU	Descriere
Exit	Această rubrică permite utilizatorului să revină la niv. sup. din meniu
SPĂLARE GRUP	Această funcție permite vizualizarea contoarelor referitoare la spălările efectuate ale grupului de infuzare.
EXECUȚII	Indică numărul de spălări efectuate ale grupului de infuzare
DE LA ULTIM	Indică numărul de impulsuri ale turbinei procesate de la ultima oară în care a fost finalizat un ciclu complet de spălare a grupului de infuzare
Exit	Această rubrică permite utilizatorului să revină la niv. sup. din meniu
SPĂLARE CAPP.	Această funcție permite vizualiz. contoarelor referitoare la spălările efectuate ale dis. Cappuccinatore.
SPĂLARE STANDARD	Indică numărul de spălări standard efectuate ale dispozitivului Cappuccinatore
SPĂLARE RAPIDĂ	Indică numărul de spălări rapide efectuate ale dis. Cappuccinatore
Exit	Această rubrică permite utilizatorului să revină la niv. sup. din meniu
DE LA FABRIC.	Indică numărul total de impulsuri ale turbinei procesate de aparat de la punerea în funcțiune
Exit	Această rubrică permite utilizatorului să revină la niv. sup. din meniu
Exit	Această rubrică permite utilizatorului să revină la niv. sup. din meniu
Exit	Această funcție readuce utilizatorul la meniul principal

8.3.4 Setarea parolei

PAROLA trebuie să fie setată de administrator pentru a împiedica accesul personalului neautorizat, care ar putea modifica reglajele aparatului și ar putea provoca funcționarea incorectă.

Se pot seta două parole pentru accesarea celor două meniuri diferite ale aparatului.

Pentru a seta PAROLA, urmați procedura:

Accesați programarea aparatului conform descrierii din paragraful „Acces la meniul tehnic”.

Tech Menu
Settings
Statistics
Exit

Selecționați rubrica „SETĂRI” și apăsați tasta „OK”.

Settings
Meniu Credite
CONFIG. BĂUTURI
Meniu Mașină

Pentru a selecta rubrica „MENIU MAȘINĂ”, apăsați tasta „DOWN”.

Settings
Meniu Credite
CONFIG. BĂUTURI
Meniu Mașină

Apăsați tasta „OK” pentru accesare. Apare următorul afișaj:

Meniu Mașină
Meniul General
Meniul Afișaj
Meniul Apă

Apăsați tasta „OK” pentru a accesa rubrica „MENIU GENERAL”. Apare următorul afișaj:

Meniul General
Ton
Mod Eco
Setări Stand-by

Defilați meniul cu tasta „Down” și selecționați rubrica „PW UTILIZ” pentru a seta parola utilizatorului sau rubrica „PW TEHNIC” pentru a seta rubrica tehnică.

Meniul General
Temperatură
PW UTILIZ
PW TEHNIC

Apăsați tasta „OK” pentru accesare. Apare următorul afișaj:

PW TEHNIC
0 0 0 0

Pentru a introduce parola:

Apăsați tasta „Up” sau tasta „Down” pentru a seta numărul dorit. Apăsați tasta „OK” pentru a trece la pasul următor.

Repețiți punctele până când introduceți parola setată. Odată introdus ultimul număr, se revine la afișajul meniului anterior.

Dacă doriți să modificați o parolă deja setată, procedura este similară.

9 FUNCȚIONARE ȘI UTILIZARE

 Acest aparat poate fi folosit de copii cu vârsta peste 8 ani și de persoane cu capacități fizice, senzoriale sau mentale reduse ori lipsite de experiență și cunoștințe, cu condiția să fie controlate sau instruite pentru utilizarea aparatului în siguranță și să înțeleagă riscurile existente.

 Copiii nu trebuie să se joace cu aparatul. Curățarea și întreținerea nu trebuie să fie efectuate de copii nesupravegheați.

 După o perioadă îndelungată de inactivitate, din motive de igienă, se recomandă clătirea riguroasă a circuitului.

9.1 Încălzirea și clătirea

La pornire, aparatul începe faza de încălzire; așteptați până când aceasta este finalizată.

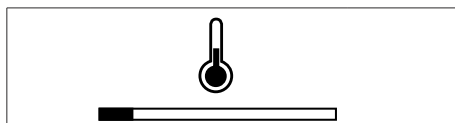

 Bara avansează și indică faptul că aparatul efectuează încălzirea sistemului.

Odată finalizată încălzirea, aparatul efectuează un ciclu de clătire a circuitelor interne.

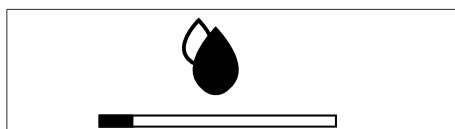

 Bara avansează și indică faptul că aparatul efectuează ciclul de clătire a sistemului.

Se distribuie o cantitate mică de apă. Așteptați până când ciclul se finalizează.

 Se poate întrerupe ciclul apăsând pe tasta iluminată.



Când apare simbolul, aparatul este gata de funcționare.

 În cazul în care se utilizează pentru prima dată aparatul sau în cazul în care acesta nu a fost folosit pe o perioadă îndelungată, contactați administratorul pentru a efectua punerea în funcțiune.

9.2 Ciclul de clătire/autocurățare

Ciclul permite clătirea circuitului intern de cafea cu apă proaspătă. Acest ciclu este efectuat:

- La pornirea aparatului (când centrala de apă este rece);
- În timpul fazei de pregătire pentru Stand-by (în cazul în care a fost preparată cel puțin o băutură de cafea);

Se va distribui o cantitate mică de apă care clătește și încălzește toate componentele aparatului; în această fază, se afișează acest simbol.

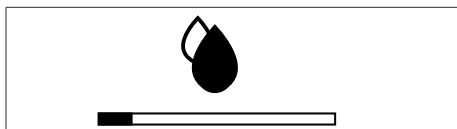

Așteptați până când ciclul se finalizează automat; se poate întrerupe distribuirea apăsând tasta iluminată.

9.3 Ecologic: Stand-by

Aparatul este proiectat pentru economisirea energiei. După o anumită perioadă de inactivitate de la ultima preparare, aparatul se oprește în mod automat. Această perioadă de timp este setată de administrator în meniul tehnicianului.

 În timpul fazei de oprire aparatul efectuează un ciclu de clătire, în cazul în care s-a preparat vreo băutură de cafea.

 Timpul poate fi programat după necesități (a se vedea instrucțiunile din capitolul „Meniu de programare”).

Pentru repornirea aparatului, este suficientă apăsarea unei taste pe panoul de comandă (dacă întrerupătorul general este în poziția „I”); în acest caz, aparatul va efectua clătirea numai în cazul în care centrala de apă s-a răcit.

9.4 Prepararea cafelei

Pentru a prepara cafeaua, trebuie să se apese: tasta „Espresso” pentru a prepara un espresso; tasta „Coffee” pentru a prepara o cafea; tasta „Manual Brewing” pentru prepararea unei cafele cu lungime variabilă selectată de utilizator; tasta „Americano” pentru a prepara o cafea americană;

Pornește apoi ciclul de infuzare:

Pentru a prepara 1 cafea apăsați tasta dorită doar o singură dată.

Pentru a prepara 2 cafele apăsați tasta dorită de 2 ori consecutiv. Această funcție nu este disponibilă pentru „Cafea americană” și pentru „Manual Brewing”.

 Pentru infuzarea a 2 cafele aparatul macină și dozează automat cantitatea potrivită de cafea.

 Prepararea a două cafele necesită două cicluri de măcinare și două cicluri de infuzare efectuate automat de aparat.

După ce s-a efectuat ciclul de preinfuzare, cafeaua începe să iasă prin distribuitor. Infuzarea cafelei se întrerupe automat atunci când se ajunge la nivelul setat; în orice caz, este posibilă întreruperea infuzării cafelei apăsând din nou tasta băuturii selectat când ledul din spate nu clipește, ci este fix.

 Aparatul e reglat pt. prep. unui espresso veritabil. Această caracteristică poate prelungi ușor durata de infuzare în favoarea gustului intens al cafelei.

9.5 Cappuccinatore

Acest capitol ilustrează modul de utilizare a dispozitivului Cappuccinatore pentru lapte în vederea preparării de cappuccino, latte macchiato sau pentru spumarea laptelui.

 Înainte de utilizarea dispozitivului Cappuccinatore, procedați la curățarea sa riguroasă, după cum se descrie în capitolul „Curățare și întreținere”.

 Se recomandă folosirea de lapte rece (~5 °C / 41 °F) cu conținut proteic de minimum 3% pentru a obține o băutură de înaltă calitate. Se poate folosi lapte integral, degresat, lapte din soia sau lapte fără lactoză, în funcție de gusturile personale.

 Utilizați-o exclusiv cu lapte sau apă pentru curățare.

9.5.1 Instalarea dispozitivului Cappuccinatore 9.6 Preparare cappuccino

Introduceți racordul pe Cappuccinatore.

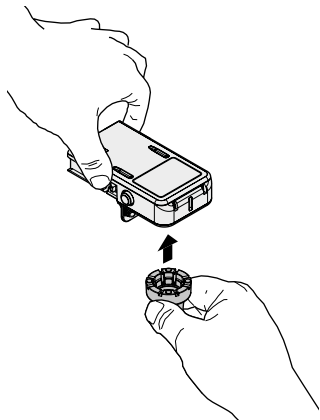

Introduceți capul cromat pe Cappuccinatore.

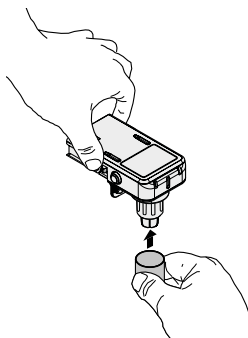

Introduceți furtunul pe partea stângă a racordului.

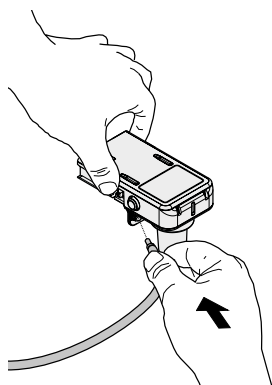

Aparatul permite prepararea de cappuccino în mod rapid prin apăsarea unei singure taste.

⚠ Pericol de arsuri! La începutul distribuției cafelei pot apărea stropi de apă caldă.

👉 Imediat după ce utilizați dispozitivului Cappuccinatore pentru spumarea laptelui, procedați la curățarea acestuia (a se vedea paragraful „Curățarea dispozitivului Cappuccinatore (după fiecare utilizare)“);

👉 Curățați exteriorul furtunului de aspirare cu o cârpă umedă. Acest lucru va garanta o curățare perfectă a tuturor componentelor de eventualele reziduuri de lapte.

Scoateți capul din partea din față.

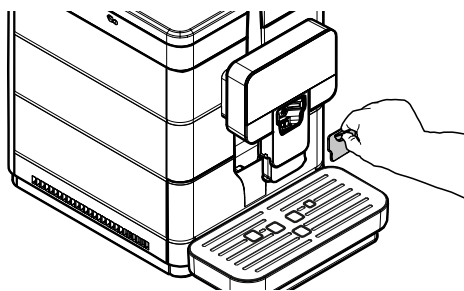

Introduceți dispozitivul Cappuccinatore până la capăt în locașul său. Asigurați-vă că nu se poate desface.

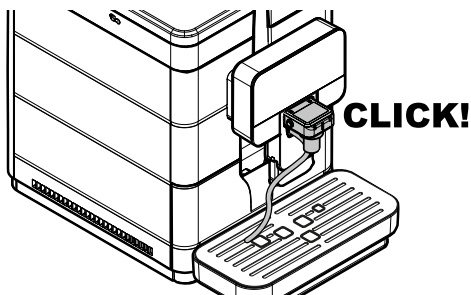
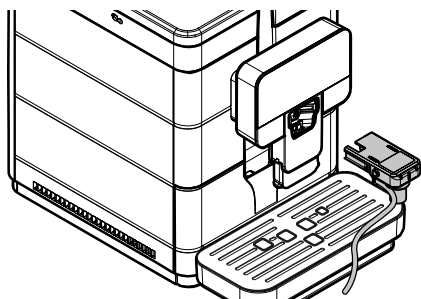

⚠ Înainte de utilizare, curățați dispozitivul Cappuccinatore conform descrierii din paragraful „Curățarea dispozitivului Cappuccinatore (după fiecare utilizare)”.

Introduceți duza curată direct în compartimentul pentru lapte.

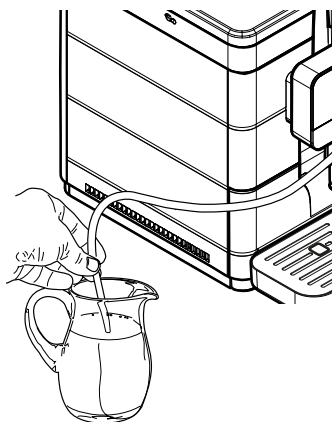

☞ Pentru a garanta cel mai bun rezultat în prepararea unui cappuccino, laptele utilizat trebuie să fie rece.

Așezați ceașca sub distribuitor.

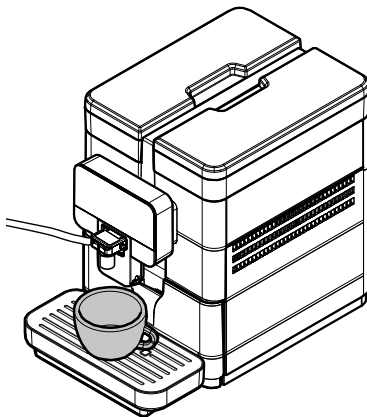

Apăsăți tasta „Cappuccino”. Aparatul necesită un timp de preîncălzire.

Odată finalizată preîncălzirea, aparatul începe prepararea unui cappuccino.



În această fază, aparatul continuă distribuirea laptelui spumat. Se poate termina distribuirea prin apăsarea tastei „Cappuccino”.

După terminarea preparării laptelui, aparatul infuzează cafeaua. Se poate termina distribuirea prin apăsarea tastei „Cappuccino”.





Puteți degusta băutura cappuccino ca la bar.

După utilizarea dispozitivului Cappuccinatore, trebuie să se procedeze curățarea acestuia conform descrierii din paragraful „Curățarea dispozitivului Cappuccinatore (după fiecare utilizare)”. Demontați compartimentul și, dacă este necesar, procedați la curățarea acestuia.

9.7 Prepararea de latte macchiato

Aparatul permite prepararea de latte macchiato în mod rapid, prin apăsarea unei singure taste.

 Pericol de arsuri! La începutul distribuiri cafelei pot apărea stropi de apă caldă.

 Imediat după ce utilizați dispozitivului Cappuccinatore pentru spumarea laptelui, procedați la curățarea acestuia (a se vedea paragraful „Curățarea dispozitivului Cappuccinatore (după fiecare utilizare)”);

 Curățați exteriorul furtunului de aspirare cu o cârpă umedă. Acest lucru va garanta o curățare perfectă a tuturor componentelor de eventualele reziduuri de lapte.

Scoateți capacul din partea din față.

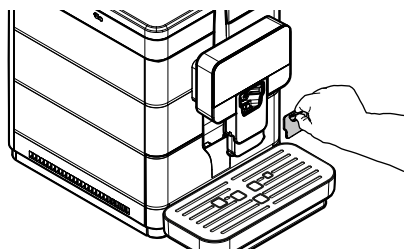

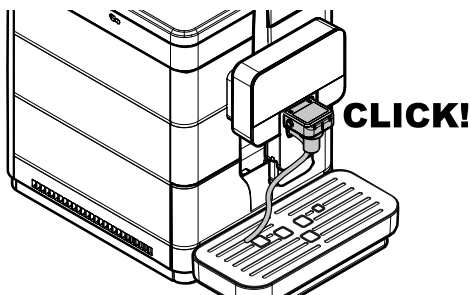
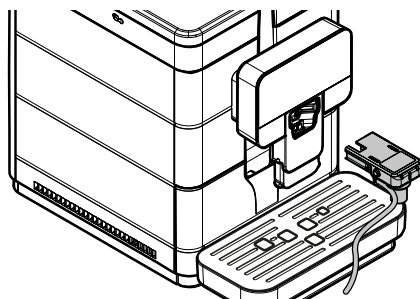

Introduceți dispozitivul Cappuccinatore până la capăt în locașul său. Asigurați-vă că nu se poate desface.

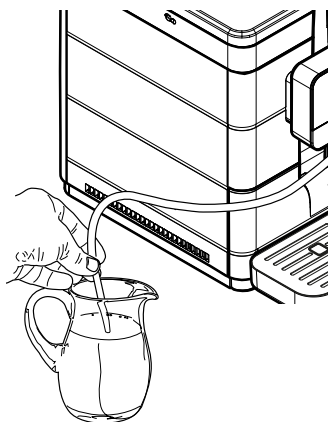

 Înainte de utilizare, curățați dispozitivul Cappuccinatore conform descrierii din paragraful „Curățarea dispozitivului Cappuccinatore (după fiecare utilizare)”.

Introduceți duza curată direct în compartimentul pentru lapte.



 Pentru a garanta cel mai bun rezultat în prepararea de Latte Macchiato, laptele folosit trebuie să fie rece.

Pentru preparare, se recomandă utilizarea paharelor înalte, deplasând în mod corespunzător distribuitorul de cafea.

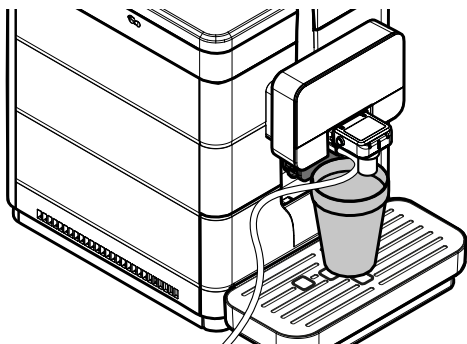

Atunci când aparatul este pregătit, apăsați tasta „Latte Macchiato” pentru a porni prepararea de latte macchiato.

Aparatul prepară automat băutura latte macchiato.

După utilizarea dispozitivului Cappuccinatore, trebuie să se procedeze la curățarea acestuia conform descrierii din paragraful „Curățarea dispozitivului Cappuccinatore (după fiecare utilizare)”.

Demontați compartimentul și, dacă este necesar, procedați la curățarea acestuia.

9.8 Preparare Milk

Aparatul permite prepararea de lapte cald în mod rapid, prin apăsarea unei singure taste.

 **Pericol de arsuri!** La începutul distribuției cafelei pot apărea stropi de apă caldă.

 Imediat după ce utilizați dispozitivul Cappuccinatore pentru spumarea laptelui, procedați la curățarea acestuia (a se vedea paragraful „Curățarea dispozitivului Cappuccinatore (după fiecare utilizare)”);

 Curățați exteriorul furtunului de aspirare cu o cârpă umedă. Acest lucru va garanta o curățare perfectă a tuturor componentelor de eventualele reziduuri de lapte.

Scoateți capacul din partea din față.

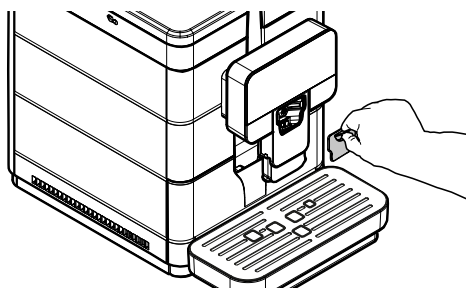

Introduceți dispozitivul Cappuccinatore până la capăt în locașul său. Asigurați-vă că nu se poate desface.

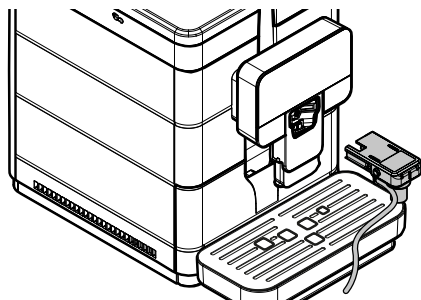

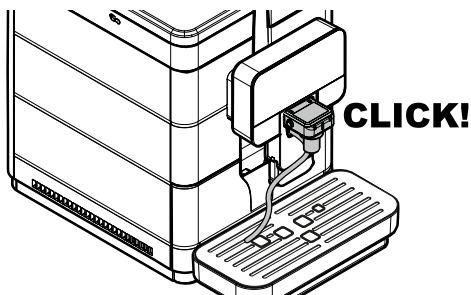

- ⚠ Înainte de utilizare, curățați dispozitivul Cappuccinatore conform descrierii din paragraful „Curățarea dispozitivului Cappuccinatore (după fiecare utilizare)”.

Introduceți duza curată direct în compartimentul pentru lapte.

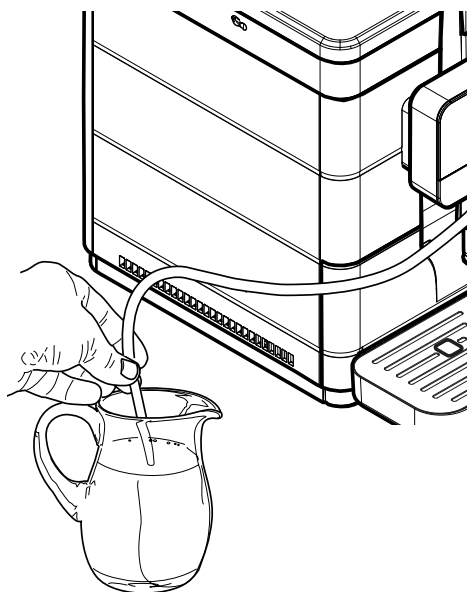

- 👉 Pentru a garanta cel mai bun rezultat la prepararea laptelui, laptele utilizat trebuie să fie rece.

Pentru preparare, se recomandă utilizarea paharelor înalte, deplasând în mod corespunzător distribuitorul de cafea.

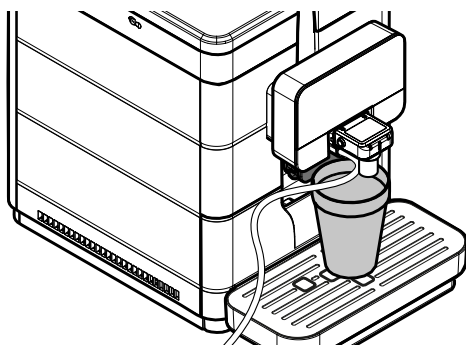

Atunci când aparatul este pregătit, apăsați tasta „Milk” pentru a porni prepararea de lapte cald. Aparatul prepară automat laptele cald.

După utilizarea dispozitivului Cappuccinatore, trebuie să se procedeze curățarea acestuia conform descrierii din paragraful „Curățarea dispozitivului Cappuccinatore (după fiecare utilizare)”. Demontați compartimentul și, dacă este necesar, procedați la curățarea acestuia.

9.9 Prepararea de apă caldă

- ⚠ Pericol de arsuri! La începutul distribuției, pot apărea stropi mici de apă caldă și/sau abur.

- ⚠ Distribuitorul de apă caldă poate atinge temperaturi ridicate: evitați să o atingeți direct cu mâinile.

Înainte de a prepara apă caldă, asigurați-vă că aparatul este gata de utilizat. Așezați un recipient sub distribuitorul de apă caldă.

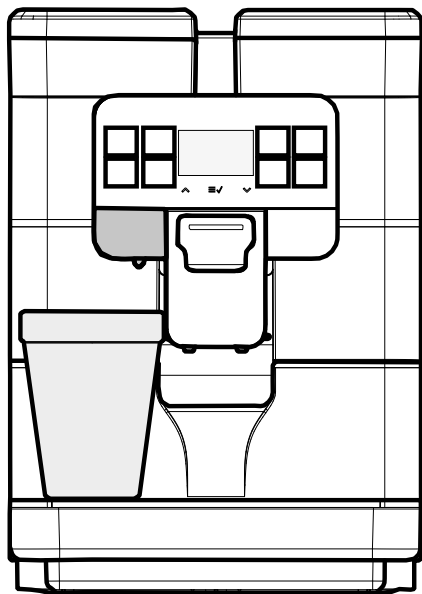

Apăsați tasta de preparare „Hot Water”, din distribuitorul de apă caldă va începe să iasă în scurt timp apă caldă.

Pe ecran apare:

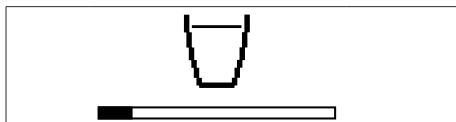

Prepararea produsului se termină automat atunci când se ajunge la nivelul predefinit. Utilizatorul poate întrerupe prepararea produsului, după obținerea cantității dorite, apăsând din nou tasta „Hot Water”.

9.10 Reglarea cantității de băuturi din ceașcă

Aparatul permite reglarea cantității de băuturi distribuite în ceașcă, în funcție de exigențele consumatorului și de caracteristicile cânilor/ceștilor. Reglarea cantității băuturilor poate fi efectuată de administrator de la tastatură, dar în manieră vizuală. Se reglează cantitatea în timpul distribuiri. Numai pt. băutura „Cafea americană”, dat fiind ciclul special de preparare, se permite reglarea dozei și a procentului de apă în formă parametrică.

Accesați programarea aparatului conform descrierii din paragraful „Acces la meniul tehnic”.

Tech Menu
Settings
Statistics
Exit

Selectați rubrica „SETĂRI” și apăsați tasta „OK”.

Settings
Meniu Credite
CONFIG. BĂUTURI
Meniu Mașină

Pentru a selecta „CONFIG. BĂUTURI”, apăsați tasta „DOWN”.

Settings
Meniu Credite
CONFIG. BĂUTURI
Meniu Mașină

Apăsați tasta „OK” pentru accesare.

CONFIG. BĂUTURI
Espresso
Coffee
HOT WATER

Selectați băutura pe care doriți să o programați și opriți distribuirea, conform indicației de pe ecran, atunci când doriți. Ca exemplu, vom programa un espresso.

Așezați o ceașcă sub distribuitor.

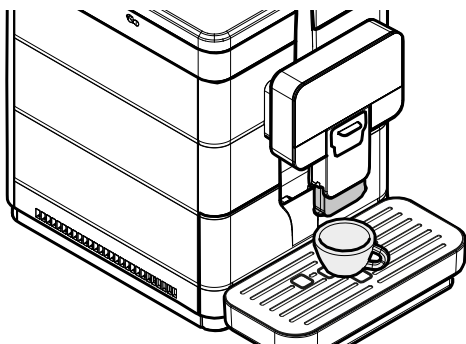

Selecțiți rubrica „Espresso”. Apăsați tasta „OK” pentru accesare. Aparatul pornește faza de preparare a cafelei. Pe ecran apare următorul afișaj:

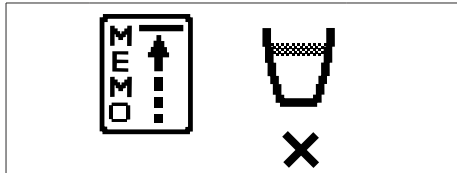

Simbolul „X” de sub ceașcă indică posibilitatea blocării procesului (suntem încă în faza de măcinare). Dacă se apasă tasta „OK” în acest moment, se anulează memorarea. Doar atunci când pe afișaj apare sub ceașcă simbolul „V”, se poate salva reglarea dozei.

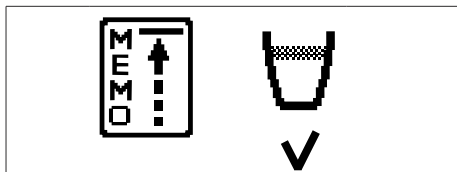

Din acest moment, trebuie să se apese tasta „OK” atunci când în ceașcă se obține cantitatea dorită de cafea. În acest caz, tasta „Espresso” este programată. La fiecare apăsare, aparatul distribuie aceeași cantitate deja programată.

Această metodă de reglare se poate folosi pt. toate băuturile, exceptând „CAFEA AMERICANĂ”. Pentru a regla cantitatea acestei băuturi, se utilizează metoda de configurare cu parametri. Această metodă permite setarea valorilor pentru cantitatea băuturii și pentru cantitatea de apă, direct de la tastatură. Acest sistem necesită apoi verificarea preparării pentru a constata cantitatea efectivă de băutură preparată.

Se afișează mai jos toate secvențele de operare necesare.

Apăsați tasta „DOWN” pt. a selecta băutura „CAFEA AMERICANĂ”.



Apăsați tasta „OK” pentru accesare.



Apăsați tasta „OK” pentru a selecta „CANTITATE BĂUTURĂ”.



Apăsați tasta „DOWN” sau tasta „UP” pentru a selecta valoarea dorită prin derularea benzii; cifra din lateral identifică valoarea (în impulsuri) aferentă benzii. Apoi apăsați tasta „OK” pentru confirmare și pentru a ieși.

Apăsați tasta „DOWN” pentru a selecta meniul „CANTITATE APĂ”.



Apăsați tasta „OK” pentru accesare.

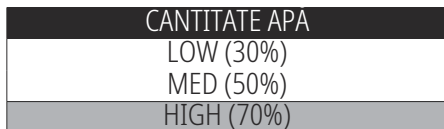

Apăsați tasta „DOWN” sau tasta „UP” pentru a selecta valoarea dorită. Apoi apăsați tasta „OK” pentru confirmare și pentru a ieși.

Odată terminată această fază, băutura a fost programată și se recomandă efectuarea unei verificări vizuale a rezultatului obținut.

9.11 Utilizarea aparatului cu credite

 Acest tip de funcționare poate fi activat și dezactivat de către administratorul de service.

Aparatul a fost dotat pentru a putea gestiona prepararea băuturilor pe principiul creditelor; se permit atâtea preparări de băuturi ce conțin cafea câte credite au fost introduse de administrator. Când se termină creditele, nu mai este posibilă prepararea de băuturi cu cafea.

Creditele rămase sunt afișate pe ecranul „Gata de utilizat”, dacă s-a activat funcția „ARĂTARE CREDITE”.

 Prepararea de apă caldă nu este gestionată prin intermediul creditelor și este întotdeauna posibilă atunci când în interiorul rezervorului există apă.

Fiecare administrator în parte decide autonom modul de gestionare a configurării creditelor și reîncărcarea acestora pentru a permite utilizarea aparatului.

9.12 Golire sertar de colec. zaț și cuvă de colec. picături

 Această operație trebuie să fie efectuată cu aparatul pornit și/sau în Stand-by.

Aparatul semnalează când în sertarul de colectare a zațului s-a atins capacitatea maximă. Prima semnalizare avertizează utilizatorul că sertarul de colectare a zațului trebuie să fie golit și aparatul permite prepararea în continuare a cafelei.

Pe ecran apare:



Dacă nu se golește zațul, după 5 cicluri de infuzare a cafelei, aparatul se blochează și pe ecran apare:

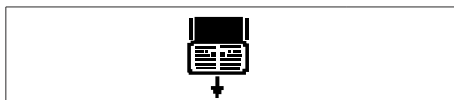

În acest caz, aparatul nu permite distribuirea băuturilor. Pentru a putea distribui băuturi, este obligatoriu să se golească sertarul de colectare a zațului de cafeaua consumată.

Extr. cuva de colec. a picăturilor și sert. de colec. zaț.

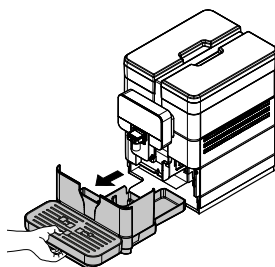

Rid. sertarul de colectare a zațului.

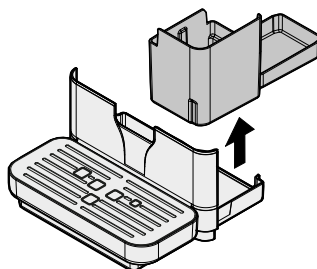

Goliți sertarul de colec. zaț și cuva de colec. picături.

 Golirea lichidelor și a zațului trebuie efectuată în mod separat și corespunzător.

Doar atunci când pe ecran apare:

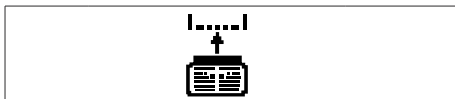

Se pot intr. sertarul de colec. zaț și cuva de colec. picături în aparat.

 În cazul în care cuva de colec. picături e intr. fără sertarul de colec. zaț, aparatul nu permite prep. băuturilor.

După ce le-ați introdus, pe ecran apare:



În acest caz, aparatul este gata pentru prepararea cafelei.

9.13 BLUETOOTH

(*dacă aparatul o prevede)

Aparatul este prevăzut pentru utilizarea unui modul Bluetooth deținut (în continuare numit BT). Dacă este prezent, trebuie activat din Meniul Tehnic, rubrica BLUETOOTH. Consultați paragraful „Descriere mesaje meniu tehnic” din capitolul „Meniu de programare”, pentru a vizualiza descrierea comenzilor disponibile.



Modulul BT permite:

- Efectuarea selecțiilor de la distanță, folosind aplicația „Saeco Pro Up”, chiar și fără înregistrare. Aplicația poate fi descărcată încadrând codul QR de mai jos.



- Setarea aparatului pentru gestionarea creditelor, folosind portalul „Saeco Pro Up”. Manualul aferent este disponibil pe site-ul eCommerce EVOCA. Găsiți mai jos link-ul către site-ul eCommerce EVOCA. <https://ecommerce.evocagroup.com/> Site-ul poate fi accesat și încadrând codul QR de mai jos.



- Efectuați procedura de autentificare.
- Selectați marca Saeco.
- Selectați „Căutare”.
- Selectați „Documente”.
- Selectați „Manuale kit” în căsuța „Tip document”.
- Introduceți „New Royal” în căsuța „Descriere model”.
- Apăsăți tasta „Caută”.
- Apăsăți pe pictograma de mai jos:



- Selectați manualul aferent.
- Comandarea și/sau încărcarea creditelor în aparat, din aplicația „Saeco Pro Up”, dacă v-ați autentificat cu un utilizator înregistrat și autorizat.
- Efectuarea reglajelor pentru setările tehnice, direct din aplicația „Saeco Pro Up”, dacă v-ați autentificat cu un utilizator înregistrat și autorizat.

 În cazul operațiunilor de întreținere cu aparatul pornit, înainte oricărei operațiuni, deconectați cablul de legătură al kit-ului Bluetooth.

10 CURĂȚARE ȘI ÎNTREȚINERE

- ⚠ Înainte de a efectua orice operație de curățare și/sau întreținere, deconectați cablul de alimentare de la priza electrică.
- ⚠ Producătorul este exonerat de orice răspundere pentru eventualele daune sau defecțiuni cauzate de o întreținere incorectă sau insuficientă.
- ⚠ Pentru a preveni fenomenele de oxidare în interiorul aparatului, evitați să utilizați pastile pe bază de clor.

10.1 Note generale pentru o bună funcționare

- ⚠ Componentele ce nu pot fi demontate și aparatul în sine trebuie să fie curățate, dacă nu se specifică altfel, numai cu apă rece sau călduță, folosind cârpe umede și bureți neabrazivi.
- ⊖ Nu utilizați jeturi de apă direct pe componente și/sau aparat.

O întreținere și o curățare periodică conservă aparatul și performanța acestuia pe o perioadă mai îndelungată și garantează respectarea normelor uzuale de igienă.

Pentru a garanta funcționarea corectă a aparatului, este recomandat să respectați prevederile și timpii indicați în „PLANUL DE ÎNTREȚINERE”.

10.2 Curățarea și întreținerea programată

 Toate părțile ce trebuie să fie curățate pot fi accesate cu ușurință și nu necesită folosirea de unelte.

 Toate componentele trebuie să fie spălate exclusiv cu apă caldută și fără a folosi detergenți sau solvenți care ar putea modifica forma și funcționalitatea acestora.

 Componentele demontabile nu pot fi spălate în mașina de spălat vase.

 Nu curățați părțile electrice cu cârpe ude și/sau cu detergenți degresanți. Îndepărtați reziduurile de praf cu un jet de aer comprimat uscat sau cu o cârpă antistatică.

10.2.1 Planul de întreținere

Operații de efectuat	A	B	C	D	E
Cuvă de colectare a picăturilor	-	-	X	-	-
Golirea și curățarea sertarului de colectare a zațului	-	X	-	-	-
Curățare rapidă Cappuccinatore	X	X	-	-	-
Curățarea aprofundată a dispozitivului Cappuccinatore	-	X	-	-	-
Curățarea rezervorului de apă	-	-	-	X	-
Curățarea grupului de infuzare	-	-	-	X	-
Lubrifierea grupului de infuzare	-	-	-	-	X
Curățarea compartimentului pentru cafea	-	-	-	-	X
Decalcifiere	-	X	-	-	-

A După fiecare util.

B Când se semnalizează

C În fiecare zi

D Săptămânal

E Lunar sau la interval de 500 de băuturi preparate

 Curățarea aparatului și a componentelor acestuia trebuie să fie, în orice caz, efectuată o dată pe săptămână.

 Aparatul și componentele sale trebuie să fie curățate și spălate după o perioadă de inactivitate.

10.2.2 Curățare cuvă de recup. apă și sertar de zaț

Sertarul de colec. zaț trebuie golit și curățat când aparatul indică acest lucru și se recomandă, în orice caz, golirea zilnică. Pt. această op., consultați par. „Golirea sertarului de colectare a zațului și a cuvei de colectare a picăturilor”.

În orice caz, când se efectuează întreținerea aparatului, e bine să se curețe bine sertarul de colectare a zațului.

Cu această ocazie, se recomandă să se curețe și tăvițele de suport pentru ceșcuțe.

10.2.3 Curățarea cuvei de apă

Scoateți capacul rezervorului de apă.

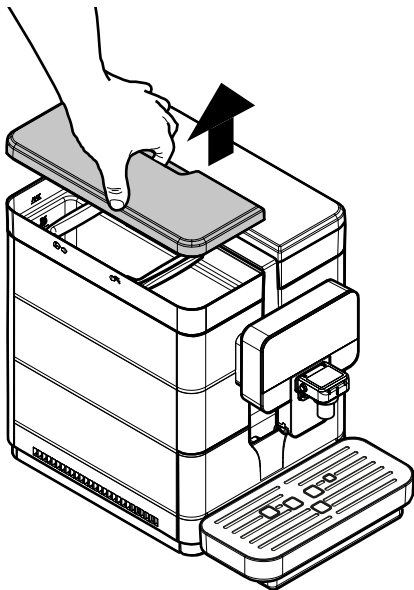

Scoateți rezervorul; ridicați-l utilizând mânerle speciale instalate la interior.

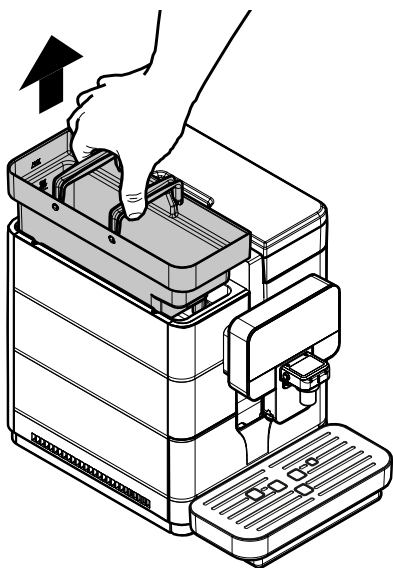

Spălați cu un detergent neabraziv, clătiți cu apă proaspătă și uscați cu grijă.

10.2.4 Curățare rapidă Cappuccinatore (după fiecare utilizare)

⚠️ Lipsa curățării dispozitivului Cappuccinatore după fiecare utilizare a acestuia cu lapte, poate determina proliferarea de bacterii potențial periculoase pentru utilizator.

⚠️ Circuitul de lapte trebuie clătit rapid după fiecare utilizare, pentru a garanta întotdeauna o igienă optimă.

Dispozitivul Cappuccinatore trebuie să fie spălat și curățat de fiecare dată când este utilizat. Lipsa curățării înainte și după fiecare utilizare poate compromite buna funcționare a aparatului.

⚠️ Pericol de arsuri! La începutul distribuției cafelei pot apărea stropi de apă caldă.

După fiecare distribuire a laptelui, pe ecran apare următorul afișaj timp de câteva secunde.

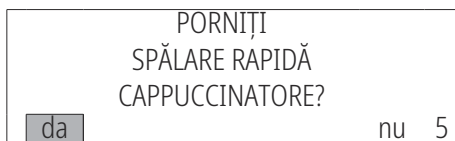

Dacă intenționați să efectuați clătirea, procedați în felul următor: Selectați „YES” și apăsați tasta „OK”. Apare următorul afișaj:

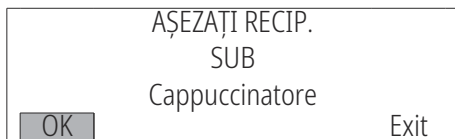

Așezați un recipient sub duza dispozitivului Cappuccinatore.

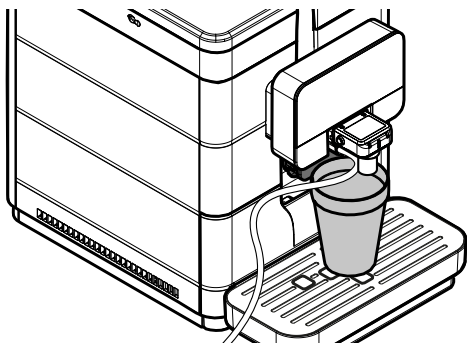

Selecțaiți „OK” și apăsați tasta „OK”. Aparatul distribuie o cantitate de apă suficientă pentru a clăti circuitul de lapte. Apar următoarele afișaje:

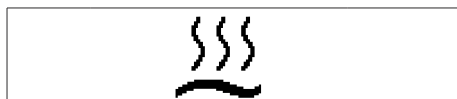

Îndepărtați recipientul.

Dacă nu intenționați să efectuați clătirea, selecțaiți „NONE” cu tasta săgeată. Apăsați tasta „OK”.

După un anumit timp, acest ecran de solicitare a clătirii dispăre în mod automat și aparatul trece în starea pregătit pentru utilizare.

 Amintiți-vă întotdeauna să puneți laptele în frigider, dacă nu îl folosiți.

Această funcție permite aparatului să rămână condiții igienice optime și de funcționare, însă nu trebuie considerată în niciun caz suficientă ca mod unic de curățare a circuitului de lapte.

Curățarea rapidă a dispozitivului Cappuccinatore poate fi efectuată în orice moment, urmând următoarele operații: Cu aparatul pornit, apăsați tasta „OK”.

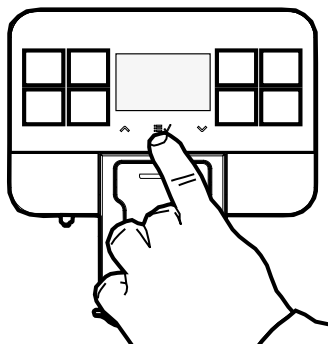

Apare următorul afișaj:

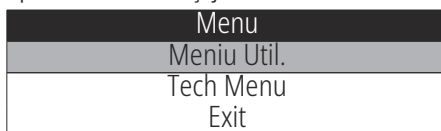

Selecțaiți rubrica „USER MENU” și apăsați tasta „OK”. Apare următorul afișaj:



Apăsați tasta „Down” pentru a selecta „SPĂLARE CAPP.” și apoi apăsați tasta „OK” pentru confirmare. Apare următorul afișaj:



Selecțaiți rubrica „RAPIDA” și confirmați cu tasta „OK”.



Selecțaiți „YES” și apăsați tasta „OK”. Apare următorul afișaj:



Așezați un recipient sub duza dispozitivului Cappuccinatore.

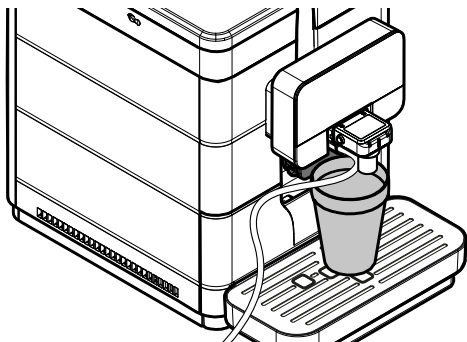

Selectați „OK” și apăsați tasta „OK”. Aparatul distribuie o cantitate de apă suficientă pentru a clăti circuitul de lapte. Apar următoarele afișaje:



SPĂLARE
RAPIDĂ

În acest caz, spălarea este efectuată doar cu apă caldă și nu se utilizează furtunul de aspirare. La sfârșitul ciclului de curățare, acesta trebuie spălat obligatoriu sub jet de apă. Așteptați ca ciclul să se finalizeze automat. Aparatul revine la starea gata de utilizat.

10.2.5 Curățarea aprofundată a dispozitivului Cappuccinatore

O dată pe lună, procedați la o curățare amănunțită a tuturor componentelor dispozitivului Cappuccinatore folosind detergentul Saeco. Detergentul Saeco poate fi achiziționate de la revânzătorul dumneavoastră local sau la centrele de asistență autorizate.

Lipsa curățării înainte și după fiecare utilizare poate compromite buna funcționare a aparatului.

⚠ Pericol de arsuri! La începutul distribuiri cafelei pot apărea stropi de apă caldă.

Asigurați-vă că dispozitivul Cappuccinatore este introdus corect.

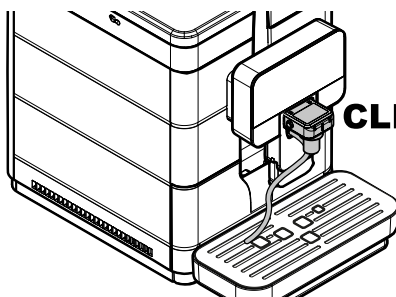
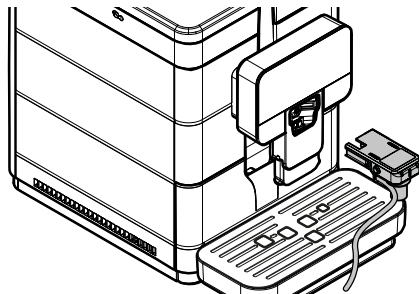

Cu aparatul pornit, apăsați tasta „OK”.

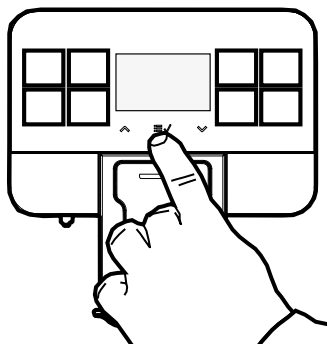

Apare următorul afișaj:

Menu
Menu Util.
Tech Menu
Exit

Selecțaiți rubrica „USER MENU” și apăsați tasta „OK”. Apare următorul afișaj:

Menu Util.
SPĂLARE GRUP
SPĂLARE CAPP.
Exit

Apăsați tasta „Down” pentru a selecta „SPĂLARE CAPP.” și apoi apăsați tasta „OK” pentru confirmare. Apare următorul afișaj:

SPALARE CAPP.
RAPIDA
Standard
Exit

Selecțaiți rubrica „STANDARD” și confirmați cu tasta „OK”.

PORNIȚI
SPĂLARE STANDARD
CAPPUCCINATORE?
da nu 5

Selecțaiți „YES” și apăsați tasta „OK”. Apare următorul afișaj:

UMPLEȚI REZERVORUL
Apă
OK Exit

Umpleți rezervorul de apă și apăsați tasta „OK” pentru confirmare.

VĂRSAȚI DETERGENTUL
ÎNTR-UN RECIPIENT
CU 1/2L DE APĂ
OK Exit

Vărsați un pliculeț de soluție într-un recipient cu 1/2 (jumătate) de litru de apă potabilă proaspătă.

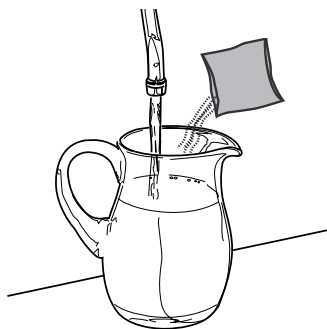

Așteptați să se dizolve complet conținutul pliculețului și apăsați tasta „OK” pentru confirmare.

PUNEȚI TUBUL
Cappuccinatore
ÎN RECIPIENT
OK Exit

Introduceți duza curată direct în recipient. Apăsați tasta „OK” pentru confirmare.

⚠ Este interzisă ingerarea soluției preparate în acest proces. Soluția trebuie să fie aruncată.

AȘEAȚI RECIPI.
SUB
Cappuccinatore
OK Exit

👉 În cazul în care se confirmă această opțiune, trebuie să se finalizeze în mod obligatoriu ciclul. Apăsați tasta „ESC” pentru a ieși.

Așezați un recipient gol cu capacitate de cel puțin 1 litru sub distribuitor și apăsați tasta „OK” pentru confirmare. Aparatul efectuează un ciclu de spălare st. a dis. Cappuccinatore.

SPĂLARE STANDARD



Bara indică starea de avansare a spălării. Așteptați ca ciclul să se finalizeze automat. La terminarea ciclului, pe ecran apare:

UMPLEȚI REZERVORUL
Apă
OK

Spălați rezervorul de apă și umpleți-l cu apă potabilă proaspătă. Apăsăți tasta „OK” pentru confirmare.

INTRODUCEȚI ÎN 1/2L
DE APĂ TUBUL
Cappuccinatore

OK

Spălați bine recipientul utilizat pentru soluție și umpleți-l cu 1/2 (jumătate) de litru de apă potabilă proaspătă care va fi folosită pentru clătire. Goliți recipientul amplasat sub distribuitor. Introduceți furtunul de aspirare în recipientul utilizat. Apăsăți tasta „OK” pentru confirmare.

AȘEZAȚI RECIP.
SUB
Cappuccinatore

OK

Așezați un recipient gol sub distribuitor, apăsați tasta „OK” pentru confirmare.

SPĂLARE STANDARD



Aparatul efectuează un ciclu de clătire a dispozitivului Cappuccinatore. Bara indică starea de avansare a clătirii.

Așteptați ca ciclul să se finalizeze automat. Aparatul va reveni la ciclul normal de funcționare.

Se recomandă scoaterea dispozitivului Cappuccinatore de pe aparat atunci când nu este utilizat, cu scopul de a-l păstra curat.

Se prezintă în continuare modul de demontare și spălare a dispozitivului Cappuccinatore cu racordul stânga. În cazul în care este instalat racordul dreapta, efectuați aceleași operații, cu excepția faptului că furtunul de aspirare va trebui să fie demontat și introdus în partea opusă celei ilustrate.

Scoateți furtunul de aspirare de pe dispozitivul Cappuccinatore.

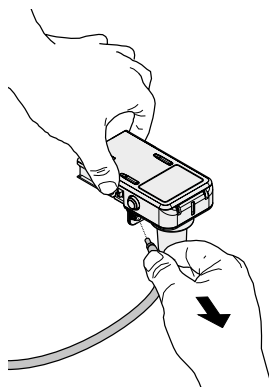

Scoateți capacul cromat de pe Cappuccinatore.

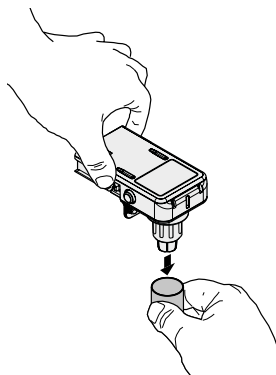

Extrageți inelul dispozitivului Cappuccinatore.

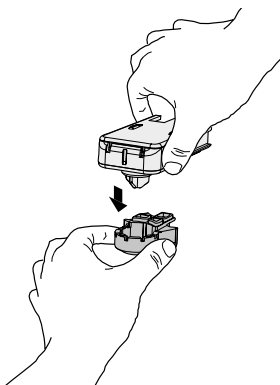

Rotiți capatul dispozitivului Cappuccinatore și ridicați-l pentru a-l demonta de pe corpul dispozitivului Cappuccinatore.

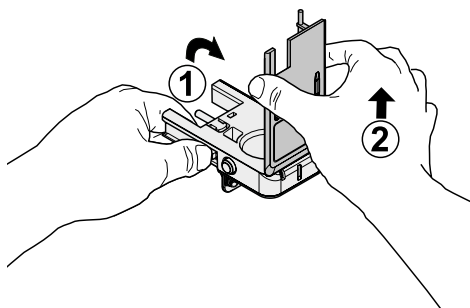

Extrageți supapa de pe dispozitivului Cappuccinatore.

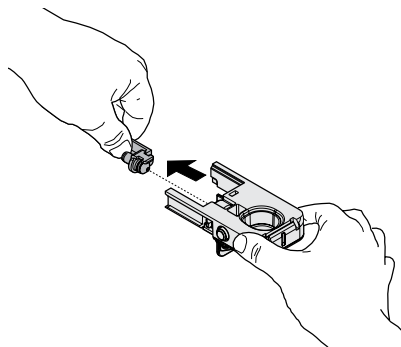

Spălați componentele sub jet de apă. Asigurați-vă că eventualele depuneri/încrustații de lapte au fost înlăturate.

După spălare, montați la loc componentele urmând procedura de demontare în sens invers.

 După ce spălați și montați la loc dispozitivul Cappuccinatore, acesta poate fi instalat la loc în aparat.

10.2.6 Curățarea grupului de infuzare

Grupul de infuzare trebuie să fie curățat de fiecare dată când se umple compartimentul pentru cafea boabe sau, în orice caz, cel puțin o dată pe săptămână. Opriți aparatul apăsând întrerupătorul în poziția „0” și scoateți ștecherul din priză electrică. Extr. cuva de colec. a picăturilor și sert. de colec. zaț.

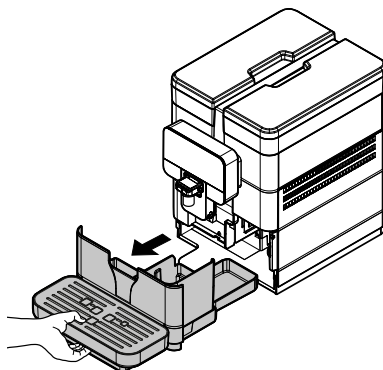

Scoateți șurubul care împiedică deschiderea accidentală a ușii compartimentului de service. (* numai versiunea 120V USA).
Deschideți ușa de serviciu.

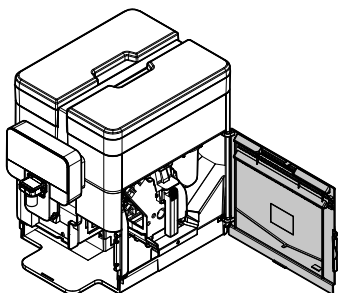

Extrageți grupul de infuzare ținându-l de mânerul corespunzător și apăsând tasta «PRESS». Grupul de infuzare poate fi spălat numai cu apă caldă fără detergent.

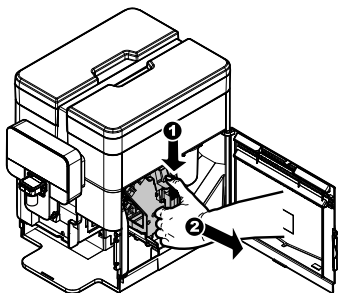

Spălați grupul de infuzare cu apă caldă; spălați cu grijă filtrul superior. Înainte de a introduce grupul de infuzare în locașul său, asigurați-vă că nu a rămas apă în interiorul camerei de infuzare.

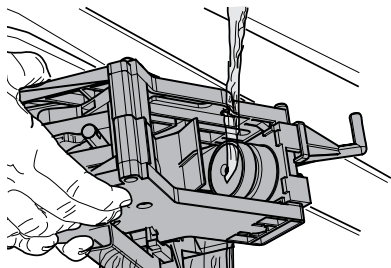

Asigurați-vă că grupul de infuzare se află în poziție de repaus; Cele două marcaje trebuie să coincidă.

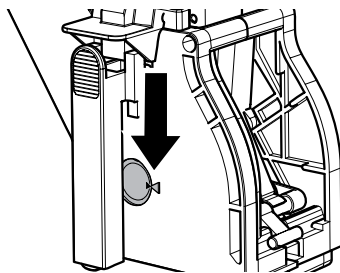

În caz contrar, efectuați operația descrisă mai jos:
Asigurați-vă că maneta este în contact cu baza grupului de infuzare.

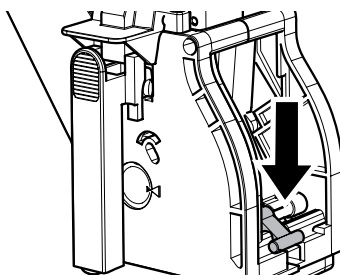

Asigurați-vă că cupla de fixare a grupului de infuzare se află în poziție corectă; pentru a verifica poziția acesteia, apăsați ferm tasta „PRESS”.

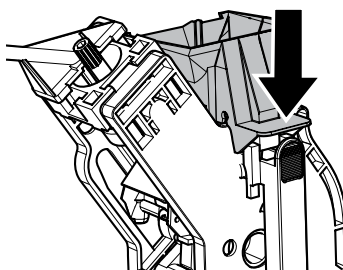

Introduceți din nou grupul de infuzare în cuva corespunzătoare până când se fixează, FĂRĂ a apăsa pe tasta „PRESS”.

Închideți ușa de serviciu.

Introduceți la loc șurubul care împiedică deschiderea accidentală a ușii compartimentului de service. (* numai versiunea 120V USA).

 Înainte de a introduce la loc grupul de infuzare în aparat, asigurați-vă că acesta este complet uscat.

10.2.7 Curățarea grupului de infuzare cu „Capsule degresante”

Pe lângă curățarea săptămânală, se recomandă efectuarea acestui ciclu de curățare cu „Capsule degresante” după aproximativ 500 de cești de cafea sau o dată pe lună. Această operație completează procesul de întreținere a grupului de infuzare. „Tabletele degresante” pentru curățarea grupului de cafea și produsele pentru întreținere pot fi achiziționate de la distribuitorul dvs. local, sau de la centrele de asistență autorizate.

⚠ „Capsulele degresante” nu prezintă nicio proprietate de decalcifiere. Pentru decalcifiere, utilizați soluția de decalcifiere Saeco și urmați procedura descrisă în capitolul „Decalcifiere”.

Ciclul de spălare nu poate fi întrerupt. Trebuie să existe o persoană prezentă în timpul operației.

⚠ Este interzisă ingerarea soluției preparate în acest proces. Soluția trebuie să fie aruncată.

Accesați meniul utilizatorului conform descrierii din paragraful „Accesul la meniul utilizatorului”.



Apăsați tasta „OK” pentru a accesa ciclul de curățare a grupului de infuzare.



Apăsați tasta „OK” pentru accesare.

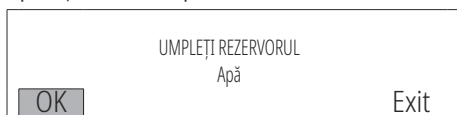

Apăsați tasta „OK” pentru a porni ciclul de curățare a grupului.



Extr. cuva de colec. a picăturilor și sert. de colec. zaț.

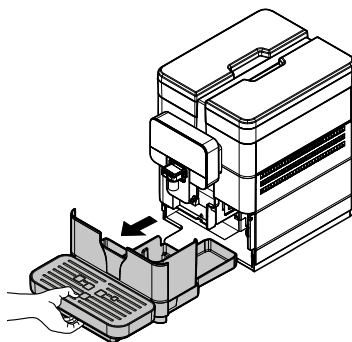

Scoateți șurubul care împiedică deschiderea accidentală a ușii compartimentului de service. (* numai versiunea 120V USA).
Deschideți ușa de serviciu.

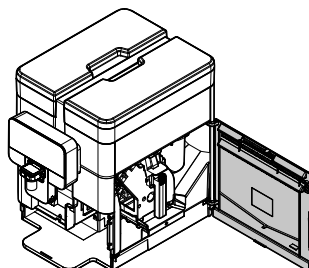

Extrageți grupul de infuzare ținându-l de mânerul corespunzător și apăsând tasta «PRESS».

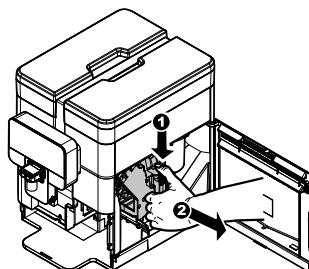

Apăsați tasta „OK” pentru a confirma extragerea grupului de infuzare.



În cazul în care se confirmă această opțiune, trebuie să se finalizeze în mod obligatoriu ciclul. Selectați „EXIT” pt. a ieși.

Introduceți pastila de curățare în grupul de infuzare și așezați-l la loc în aparat, fiind atenți să reintroduceți toate componentele și să închideți ușa. Introduceți la loc șurubul care împiedică deschiderea accidentală a ușii compartimentului de service. (* numai versiunea 120V USA).

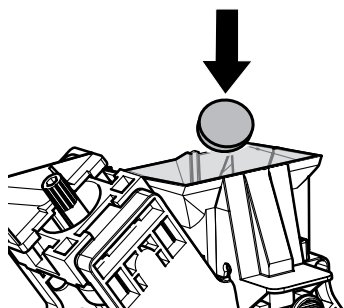

După ce ați introdus pastila în grup, apăsați tasta „OK” pentru confirmare.



Introduceți la loc grupul de infuzare în aparat și apăsați tasta „OK” pentru confirmare.



Așezați un recipient sub distribuitorul de cafea și apăsați tasta „OK” pentru confirmare.

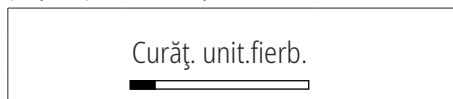

Ciclul este efectuat în mod automat de aparat.

La finalizarea ciclului, aparatul revine la ciclul normal de funcționare după ce efectuează ciclul de clătire.

Se recomandă scoaterea grupului și curățarea acestuia cu jet de apă proaspătă.

Înainte de a introduce la loc grupul de infuzare în aparat, asigurați-vă că acesta este complet uscat.

10.2.8 Lubrifierea grupului de infuzare

Lubrificați grupul de infuzare după aproximativ 500 de cești de cafea sau o dată pe lună. Vaselina pentru lubrifierea grupului de cafea și accesoriile aferente pot fi achiziționate de la distribuitorul dvs. local, sau de la centrele de asistență autorizate.

 Pentru a vizualiza câte cafele au fost preparate, consultați meniul „BĂUTURI” din meniul „STATISTICI” în meniul tehnic (paragraful „Descrierea mesajelor meniului de programare”).

Înainte de a lubrifia grupul de infuzare, curățați-l sub jet de apă precum este descris în capitolul „Curățarea grupului de infuzare”. Lubrifiați ghidajele grupului numai cu lubrifianț Saeco.

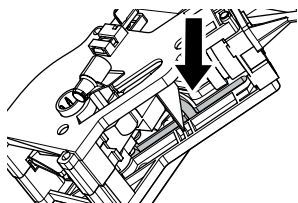

Aplicați lubrifianțul în mod uniform și pe ambele ghidaje laterale.

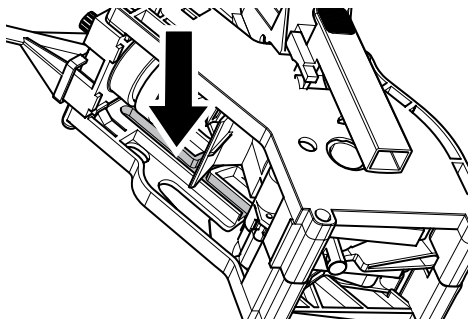

Lubrifiați și axul.

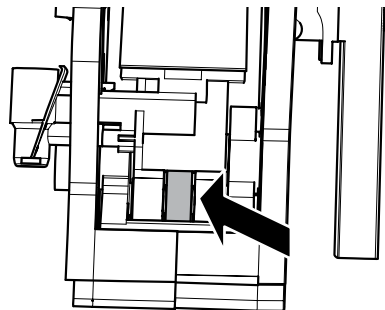
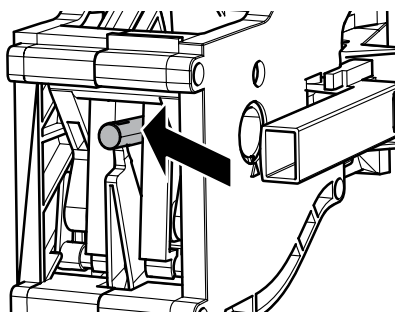

Introduceți din nou grupul de infuzare în cuva corespunzătoare până când se fixează, FĂRĂ a apăsa pe tasta „PRESS”.

Închideți ușa de serviciu.

Introduceți la loc șurubul care împiedică deschiderea accidentală a ușei compartimentului de service. (* numai versiunea 120V USA).

Introduceți sertarul de colectare a zațului și cuva de colectare a picăturilor.

10.2.9 Decalcifiere

Calcarul este prezent în mod natural în apa utilizată pentru funcționarea aparatului. Acesta trebuie să fie îndepărtat în mod regulat deoarece poate înfunda circuitul de apă și de cafea al aparatului dumneavoastră. Aparatul indică pe ecran momentul în care este necesară decalcifierea.

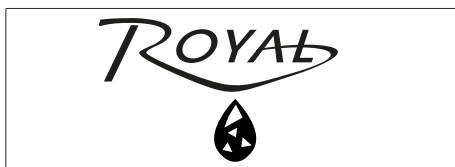

Este suficient să urmați indicațiile descrise în continuare. Efectuați această operație înainte ca aparatul dumneavoastră să înceteze să funcționeze deoarece, în acest caz, reparația nu este acoperită de garanție. Decalcifiantul și produsele pentru întreținere pot fi achiziționate de la distribuitorul dvs. local, sau de la centrele de asistență autorizate.

⚠ Nu beți soluția de decalcifiere.

⚠ Nu folosiți în niciun caz oțetul ca soluție de decalcifiere.

⚠ Dacă este prezent, scoateți filtrul anti-calcar, înainte de a introduce soluția de decalcifiere.

Porniți aparatul de la tasta ON/OFF. După terminarea procesului de clătire și încălzire, apare afișajul următor:



Selectați „YES” și apăsați tasta „OK”. Apare următorul afișaj:



👉 Acest afișaj va fi vizibil doar dacă s-a activat filtrul de apă.

Scoateți rezervorul din aparat și goliți-l. Demontați filtrul anticalcar. Selectați „OK” și apăsați tasta „OK”. Apare următorul afișaj:



Vărsați 250 ml soluție de decalc. în rezer. de apă. Selectați „OK” și apăsați tasta „OK”. Apare următorul afișaj:

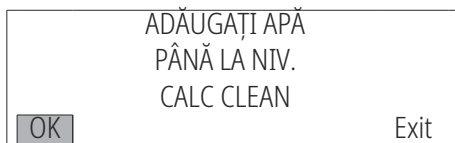

Reintr. rezervorul de apă. Adăugați apă în rezervorul de apă până la nivelul „CALC CLEAN”. Selectați „OK” și apăsați tasta „OK”. Apare următorul afișaj:



Scoateți și goliți cuva de colectare a picăturilor.

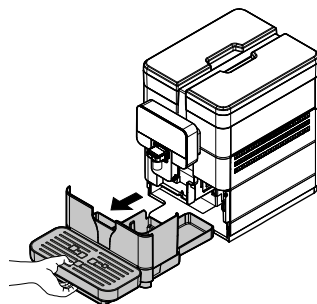

După golire, introduceți la loc cuva de colectare a picăturilor. Selectați „OK” și apăsați tasta „OK”. Apare următorul afișaj:



Controlați dacă dispozitivul Cappuccinatore este introdus corect. Selectați „OK” și apăsați tasta „OK”. Apare următorul afișaj:

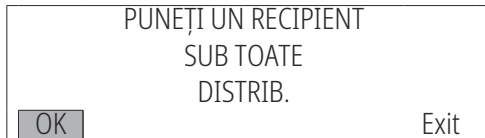

Introduceți un recipient încăpător sub distribuitoare (apă caldă și cafea).

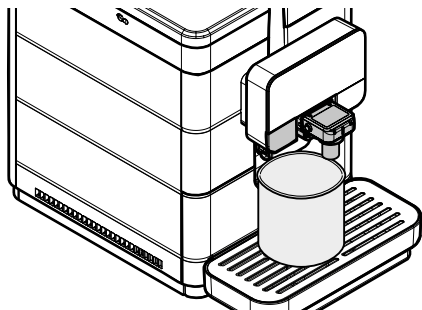

Selecțaiți „OK” și apăsați tasta „OK”. Apare următorul afișaj:



Începe prima fază de decalcifiere. Pentru a întrerupe operația, apăsați tasta „OK”. Pentru a relua operația, apăsați din nou tasta „OK”. Când se termină soluția din interiorul rezervorului, aparatul solicită golirea și clătirea rezervorului cu apă potabilă proaspătă.

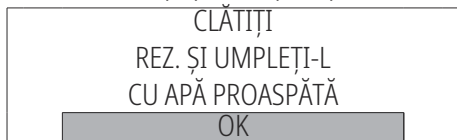

Clătiți bine rezervorul și umpleți-l cu apă potabilă proaspătă până la nivelul MAX. Apăsați tasta „OK”. Apare următorul afișaj:



Scoateți și goliți cava de colectare a picăturilor. După golire, introduceți la loc cava de colectare a picăturilor. Apăsați tasta „OK”. Apare următorul afișaj:



Controlați dacă dispozitivul Cappuccinatore este introdus corect. Apăsați tasta „OK”. Apare următorul afișaj:

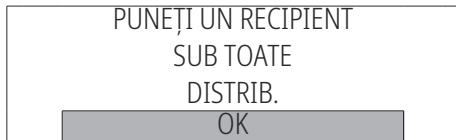

Introduceți un recipient încăpător sub distribuitor (apă caldă și cafea). Apăsați tasta „OK”. Apare următorul afișaj:



Pentru a întrerupe operația, apăsați tasta „OK”. Pentru a relua operația, apăsați din nou tasta „OK”. După terminarea operației, apar urm. afișaje:

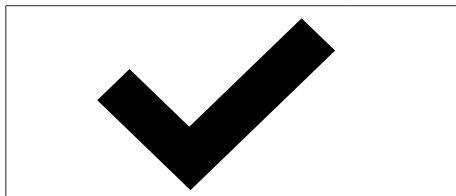

Reintroduceți micul filtru alb sau filtrul de apă în funcție de cum ați ales să procedați. Selecțaiți apoi „DA” sau „NU” în funcție de selecția efectuată și apăsați tasta „OK”. Umpleți la loc rezervorul de apă până la nivelul MAX cu apă potabilă proaspătă.

După efectuarea ciclului de decalcifiere, goliți recipientele folosite pentru colectarea lichidelor în timpul decalcifierii. Soluția de decalcifiere trebuie eliminată conform indicațiilor de pe recipient și/sau conform prevederilor legislației în vigoare în țara de utilizare. Goliți cava de colectare a picăturilor și introduceți-o la loc pe poziție.

Dacă doriți să efectuați ciclul de decalcifiere cu aparatul deja pornit, trebuie să accesați programarea conform descrierii din paragraful „Acces la meniul tehnic”.

Tech Menu
Settings
Statistics
Exit

Selectați rubrica „SETĂRI” și apăsați tasta „OK”.

Settings
Meniu Credite
CONFIG. BĂUTURI
Meniu Mașină

Pentru a selecta rubrica „MENIU MAȘINĂ”, apăsați tasta „DOWN”.

Settings
Meniu Credite
CONFIG. BĂUTURI
Meniu Mașină

Apăsați tasta „OK” pentru accesare.

Meniu Mașină
Meniul General
Meniul Afișaj
Meniul Apă

Apăsați tasta „DOWN” până când selectați rubrica „DETARTRARE”.

Meniu Mașină
Meniul Afișaj
Meniul Apă
Decalcifiere







Apăsați tasta „OK” pentru accesare.











În acest punct, vor urma toate afișajele fazei de decalcifiere explicate anterior.

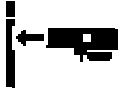





11 REZOLVAREA PROBLEMELOR

11.1 Semnale de avertizare

În acest capitol, sunt descrise toate mesajele pe care aparatul le furnizează utilizatorului și acțiunile care pot fi și/sau trebuie să fie efectuate de utilizator.

Semnale de avertizare	Cum se resetează mesajul
	Aparat în faza de pornire.
<p>APĂSAȚI O TASTĂ</p>	Aparat în Stand-by. Apăsați o tastă.
	Aparat în faza de încălzire preliminară pentru a fi gata de utilizat.
	Aparat în faza de clătire a circuitului de cafea. Așteptați ca aparatul să finalizeze ciclul.
	Aparatul necesită înlocuirea filtrului de apă cu unul nou.
	Aparatul efectuează ciclul de încărcare a circuitului.
	Aparatul necesită un ciclu de decalcifiere. La apariția acestui mesaj se poate continua utilizarea aparatului, însă se riscă compromiterea bunei funcționări. Se reamintește că daunele provocate de lipsa decalcifierii nu sunt acoperite de garanție. La pornirea aparatului, se afișează o avertizare timp de 5 secunde. Ciclul de decalcifiere poate fi efectuat doar prin intermediul meniului tehnic.
	Aparatul indică că, peste câteva cicluri va fi necesară golirea ser. de colec. a zațului (paragraful „Golirea sertarului de colectare a zațului și a cuvei de colectare a picăturilor”). Aparatul permite prepararea în continuare a băuturilor.

Semnale de avertizare	Cum se resetează mesajul
 	Creditele disponibile pentru prepararea băuturilor s-au epuizat. Toate băuturile care conțin cafea sunt dezactivate și LED-urile aferente sunt stinse.
 5	A fost selectată o operație ce necesită distribuirea laptelui. Introduceți dispozitivul Cappuccinatore pe aparat, așa cum se specifică în manual.
 1	A fost selectată o operație ce necesită distribuirea laptelui. Introduceți capacul dis. Cappuccinatore, demontat în prealabil, în Cappuccinatore, conform specificațiilor din manual.
 4	A fost selectată o operație ce necesită distribuirea laptelui. Introduceți supapa, demontată în prealabil, în Cappuccinatore, conform specificațiilor din manual.
 	Aparatul solicită curățarea dispozitivului Cappuccinatore.
	Încercare de re poziționare grup, în curs.
ИНИЦ. BLUETOOTH ПОДОЖДИТЕ	Inițializare automată a modului Bluetooth. Așteptați ca aparatul să finalizeze operațiunea.
 BLUETOOTH ПОДКЛЮЧЕН ПОДОЖДИТЕ	Aparatul este conectat la Bluetooth, prin urmare tastele nu sunt încă activate.
 КЛАВИАТУРА ЗАБЛОК.	Tastatura aferentă produselor a fost blocată de către administrator.
	Simbol aprins cu lumină intermitentă. Aparatul este conectat la Bluetooth.

Semnale de alarmă	Cum se resetează mesajul
	Intr. cuva de colec. picături și sertarul de colec. zaț în aparat.
	Pentru a pune în funcțiune aparatul, trebuie să scoateți ușor cuva de colectare picături și sertarul de colectare zaț, să închideți ușa de serviciu și apoi să introduceți la loc cuva de colectare picături și sertarul de colectare zaț.
	Goliți sertarul de colec. zaț.
	
ADĂUGAȚI CAFEA ȘI SELECȚAȚI BĂUTURA	Umpleți compartimentul de cafea cu cafea boabe și selectați un produs.
	Umpleți rezervorul de apă.
	Introduceți grupul de infuzare în locașul său.
REPORNȚI APARATUL	Opriți aparatul. Porniți-l din nou după 30 de secunde. Încercați de 2 sau de 3 ori.
Exx	Dacă semnalizarea reapare, contactați administratorul și comunicați-i codul evidențiat pe ecran.
	Este o alarmă gestionată de aparat. Aparatul execută o serie de încercări pentru a fi din nou gata de utiliz. Dacă nu va fi posibil, aparatul va indica tipul de eroare.
ОШИБКА BLUETOOTH	Modulul Bluetooth nu mai funcționează corect. Apăsați tasta „OK” pentru a ieși din mesajul de eroare și pentru a putea utiliza aparatul cu tastele aferente produselor.
Exit	

11.2 Probleme - Cauze - Rezolvări

Următorul tabel prezintă posibilele cauze de eroare sau de alarmă care pot conduce la blocarea totală sau parțială a aparatului.

Cod de eroare	Descriere
E01	Eroare 01: GRINDER_FAIL GRINDER LOCKED Indică o problemă la râșniță. Indică motorul râș. de cafea stricat sau defect.
E03	Eroare 03: BU_FWD_FAIL BREWING UNIT LOCKED IN WORK POSITION Indică faptul că gr. de infuzare nu a ajuns în poziția WORK.
E04	Eroare 04: BU_RWD_FAIL BREWING UNIT LOCKED IN HOME POSITION Indică faptul că grupul de infuzare nu a ajuns în poziția HOME.
E05	Eroare 05: CIRCUIT_CLOGGED_FAIL HYDRAULIC CIRCUIT REFILL FAILED Indică faptul că există o problemă legată de circuitul de apă pentru apă caldă/cafea: pompa nu reușește să încarce circuitul hidraulic.
E06	Eroare 06: DC_VALVE_FAIL DC VALVE SHORT CIRCUIT Indică un scurtcircuit la electrovalvă
E07	Eroare 07: DOSER_FAIL BATCHER MICROSWITCH BLOCKED Indică microîntrerupătorul dozatorului blocat sau defect Pentru a repune în funcțiune aparatul, încercați să mișcați de 2/3 ori manetă de reglare pulbere, după care închideți și reporniți aparatul și încercați să distribuiți o cafea. Dacă problema persistă, adresați-vă depart. de asistență.
E10	Eroarea 10: HEATER_SHORT_CIRCUIT_TEMP_SENSOR_FAIL SHORT CIRCUIT BOILER COFFEE TEMPERATURE SENSOR Indică faptul că senzorul de temperatură NTC al centralei de cafea este scurtcircuitat
E11	Eroarea 11: HEATER_OPEN_LOOP_TEMP_SENSOR_FAIL OPEN LOOP BOILER COFFEE TEMPERATURE SENSOR Indică faptul că senzorul de temperatură NTC al centralei de cafea este întrerupt
E14	Eroarea 14: HEATING_UP_TIMEOUT_FAIL TIMEOUT BOILER Indică întreruperea alimentării centralei de cafea
E16	Eroare 16: BU_SHORT_CIRCUIT_FAIL BREWING UNIT SHORT CIRCUIT Indică un scurtcircuit la motoreductorul grupului de infuzare.
E19	Eroarea 19: ZERO_CROSSING_FAIL ZERO CROSSING ERROR Indică o problemă de stabilitate a frecvenței de rețea care alimentează aparatul. Verificați legăturile de pe placa CPR, sau schimbați placa.
E20	Eroarea 20: HEATING_UP_OVER_TEMP_FAIL OVER TEMP BOILER Indică faptul că centrala a atins o temperatură prea mare și a fost oprită forțat.

12 DEPOZITARE - CASARE

12.1 Mutarea în alt loc

În cazul în care aparatul trebuie să fie mutat în alt loc, trebuie:

- să deconectați aparatul de la rețelele de alimentare;
- să asigurați curățarea generală a aparatului, conform cu indicațiile din capitolul „Curățare și întreținere”;
- să reinstalați diversele componente la locul lor și să închideți ușile;
- Ridicați și poziționați aparatul în locația atribuită.

12.2 Perioadele de inactivitate și depozitarea

În cazul în care aparatul trebuie să fie depozitat sau scos din funcțiune pe o perioadă îndelungată, trebuie să efectuați aceleași operații descrise la punctul „Mutarea în alt loc”, apoi trebuie:

- să înveliți aparatul cu o husă pentru a-l proteja de praf și de umiditate;
- să vă asigurați că aparatul se află într-un loc adecvat (temperatura nu trebuie să fie sub 1 °C), având grijă să nu așezați pe el cutii sau echipamente.

13 INSTRUCȚIUNI PENTRU TRATAMENTUL APLICAT LA SFÂRȘITUL DURATEI DE FUNCȚIONARE



INFORMAȚIE PENTRU UTILIZATORI

conform prevederilor art. 13 din Decretul Lege nr. 151 din 25 iulie 2005 „Și conform prevederilor directivei DEEE cu privire la reducerea folosirii substanțelor periculoase în echipamentele electrice și electronice, precum și la eliminarea deșeurilor”.

Simbolul toberonului barat indicat pe echipament sau pe ambalajul său semnalează faptul că produsul, la sfârșitul duratei de utilizare, trebuie depozitat separat de celelalte resturi menajere.

Colectarea selectivă a acestui aparat ajuns la sfârșitul duratei de funcționare este organizată și gestionată de producător. Utilizatorul care dorește să se debaraseze de acest echipament trebuie să contacteze apoi producătorul și să respecte sistemul adoptat de acesta pentru a permite colectarea selectivă a aparatului ajuns la sfârșitul duratei de funcționare.

Colectarea selectivă corespunzătoare pentru predispunerea echipamentului la reciclare, la prelucrarea și casarea sa compatibilă cu mediul înconjurător contribuie la evitarea posibilelor efecte negative asupra mediului și a sănătății și favorizează re folosirea și/sau reciclarea materialelor din care este format echipamentul.

Casarea abuzivă a produsului de către deținător duce la aplicarea sancțiunilor administrative prevăzute de normativă în vigoare.

