

2019



ВЛАДАСВЕТ





ООО «Светотехнический Завод Владасвет» был основан в 2002 году. На сегодняшний день Владасвет является одним из крупнейших светотехнических заводов в Российской Федерации, выпуская около 2 млн. изделий в год. Нас знают все от Владивостока до Бреста и это не предел нашей географии. Мы работаем с компаниями в Республике Беларусь, Казахстане, Республике Молдавия, Украине.

Наше производство расположено во Владимирской области, в Коврове – городе с развитым машиностроением. Число занятых – 330 человек. Территория завода – 3,2 га, производственная площадь – 15 тыс.м.

По технической оснащенности мы в лидерах отрасли. Производственные мощности завода:

- более 100 единиц прессов усилием от 1,6 до 400 тонн;
- 12-ти электросварочных полуавтоматов;
- 10-ти термопластов объёмом до 2 тыс. куб.м;
- 4-х линий порошковой окраски.

Продукция собирается постовой сборкой или на конвейере.

Владасвет на первых позициях по производству уличных светильников. Мы предлагаем их от премиальных магистральных, литых из алюминия светильников 89-й и 90-й серий, до дешевых штампованных 97-й серии.

Хорошо известны наши промышленные светильники и светильники ЖКХ.

Мы готовы к сотрудничеству не только как торговые партнеры, но и в производственной кооперации по комплектующим и готовым изделиям.



Наружное освещение



серия 90 **7** серия 89 **8** серия 13 **9** серия 13 (ЛКУ) **9** серия 16 **10** серия 99 **11** серия 77 **12**



серия 97 **13** серия 02 **14** серия 02 (ЛКУ) **14** серия 06 **15** серия 08 консольный **16** серия 08 подвесной **16** светодиодные GX53 **17**

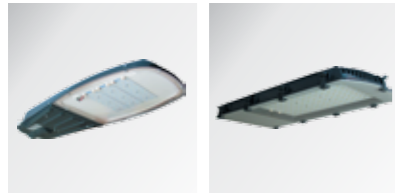

Корпуса уличных светодиодных светильников штампованные **18** Корпуса светодиодных светильников литые универсальные **19**

Кронштейны



серия КНО **20** серия КНО-1 **20** серия КР-3 **20** серия КР-4 **20**

Прожекторы

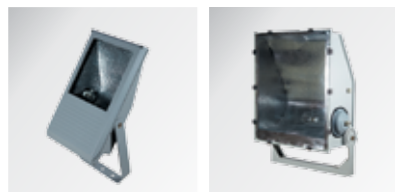

серия 01 (70/150) **21** серия 42 **21**

Промышленное освещение

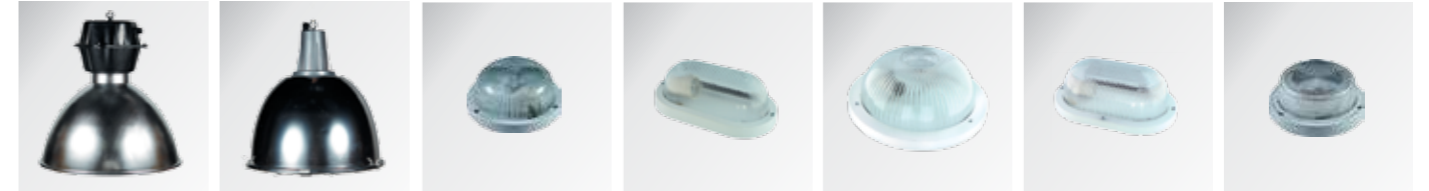

серия 99 **22** серия 77 и 17 (под независимый ПРА) **23** серия 13 Круг малый **24** серия 14 Овал малый **24** серия 11 Круг большой **25** серия 12 Овал большой **25** серия TEXAS малый **26**



серия TEXAS большой **26** серия РГ **27** серия НСП 02 **27** серия НСП 41 **27** серия НСП 03 **27**

Общественное освещение

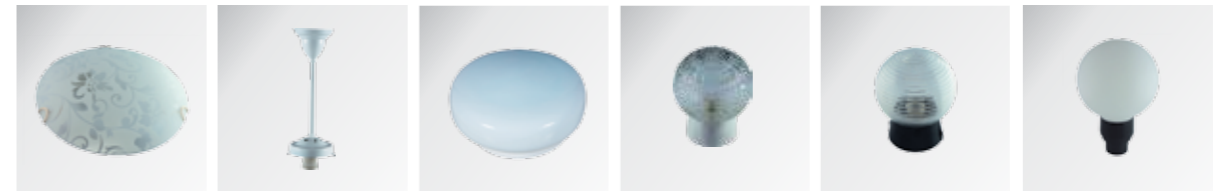

серия НББ 64 **28** серия НСО **29** серия НПО **29** серия НББ **29** серия НБО **30** серия НТУ **30**

Освещение ЖКХ

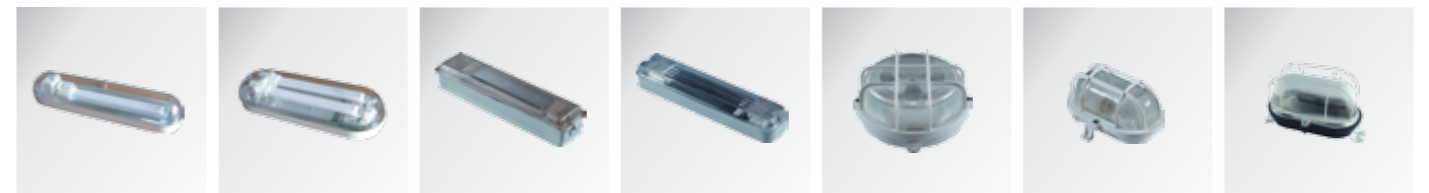

серия ЛБО 01 **31** серия ЛБО 02 **31** серия ЛПБ 31 Л **31** серия ЛПБ 31 В **32** серия ЛУНА 10 **32** серия НПБ **32** серия НПП 17 **33**

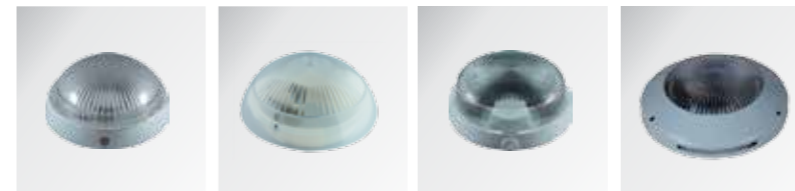

серия ВЕГА **33** серия СИРИУС **33** серия РОНДО **34** серия НБУ **34**

Наружное освещение

Компания Владасвет давно известна на рынке России, Украины, Казахстана, Молдавии и Киргизии своими уличными светильниками. Мы предлагаем 10 серий уличных светильников, от премиальных до самых доступных:

- 90-я серия Премиум
- 89-я серия Аллюр

Это высококачественные светильники с литым из алюминия корпусом. Отражатель штампованный алюминиевый с электрохимической полировкой. Плафон по выбору объёмный из поликарбоната или плоского силикатного стекла.

Поставляются светильники 90-й и 89-й серий с защитными плафонами в одной упаковке.

Защитные плафоны на все остальные серии уличных светильников поставляются отдельно от светильников и в их цену не включены.

- 13-я серия
- 16-я серия

Шасси этих светильников выполнены из штампованной стали, крышка отсека ПРА из термостойкой пластмассы. Отражатель штампованный алюминиевый с электрохимической полировкой. Плафон объёмный из поликарбоната.

- 99-я серия
- 77-я серия
- 97-я серия

Светильники этих серий выполнены в едином стиле и перекрывают мощности от 70 до 400вт. Корпус стальной штампованный. Плафон объёмный из поликарбоната.

- 02-я серия
- 06-я серия

Это самые популярные светильники эконом-класса. Корпус стальной штампованный. Плафон объёмный из поликарбоната.

- 08-я серия

В этой серии доступны не только консольные светильники, но и подвесные «на трос». Корпус стальной штампованный. Плафон объёмный из поликарбоната.

Полный список производимых уличных светильников размещён на сайте и в прайс-листе компании. Для упрощения выбора предлагаем расшифровку наименований.

Модификации уличных светильников компании Владасвет

	Р	К	У	06	– 250 –	*	*	*	
Источник света					мощность				Плафон
Металлогалогеновый ДРИ	Г								1 Выпуклый из закаленного силикатного стекла
Натриевый ДРИ	Ж								2 Выпуклый из поликарбоната
Люминесцентный КЛЛ	Л								3 Плоский из закаленного силикатного стекла
Накаливания ЛОН	Н								4 Без плафона
Ртутный ДРЛ	Р								
Способ установки									ПРА
Консольный		К							0 ЭМПРА Некомпенсированный
Подвесной		С							1 ЭМПРА Компенсированный
									2 ЭПРА Недиммируемый
									3 ЭПРА Диммируемый
Тип светильника									Отражатель
Уличный			У						0 Без отражателя
Серия									1 С алюминиевым отражателем

Наружное освещение

Серия 90

Высококачественный уличный светильник премиального класса

ТУ 3461-009-78127115-2012



Основные параметры	220В	50Гц	IP65	cosφ 0,85	ДРЛ E27/E40	ДНАТ/ПРА E27/E40	УХЛ1					
Материалы	Корпус	алюминий литой	Покрытие	эмаль порошковая серого цвета	Панель для ПРА	сталь оцинкованная	Отражатель	алюминиевый полированный	Плафон	поликарбонат или закалённое плоское стекло	Крепление плафона	защелки из нержавеющей стали
Обслуживание	Доступ к лампе и ПРА осуществляется с помощью открытия трех защелок.											
Установка	Рекомендуется установка на Г-образных кронштейнах опор под углом 0-20° к горизонту. Диаметр трубы кронштейна 48 мм. Высота установки 4-12 м. Регулируемое распределение света.											
Модификации	112	с алюминиевым отражателем, ЭМПРА компенсированный, выпуклый рассеиватель из поликарбоната;										
	113	с алюминиевым отражателем, ЭМПРА компенсированный, плоский рассеиватель из закалённого силикатного стекла;										
ПРА	Данный светильник может комплектоваться электронным (ЭПРА), а также электромагнитным ПРА.											

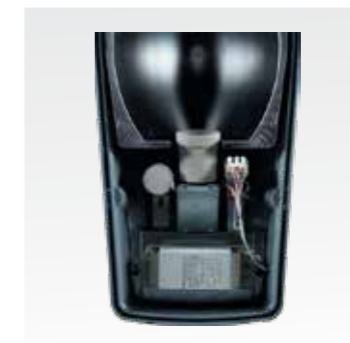
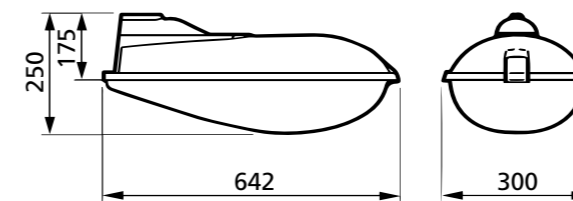

Полностью снимающаяся панель с ПРА, простота регулировки положения лампы обеспечивает идеальное управление световым потоком.

Наименование	Артикул	Источник света	Номинальная мощность	Патрон	КПД, % не менее	КСС	Масса, кг
ГКУ/ЖКУ 90- 70-112 выпукл. стекло	10049	ДРИ/ДНАТ	70	E27	82	ШБ, ШО	6,93
ГКУ/ЖКУ 90- 70-113 плоское стекло	10058	ДРИ/ДНАТ	70	E27	72	ШБ, ШО	7,63
ГКУ/ЖКУ 90-100-112 E40 выпукл. стекло	10632	ДРИ/ДНАТ	100	E40	82	ШБ, ШО	7,14
ГКУ/ЖКУ 90-100-113 E40 плоское стекло	10061	ДРИ/ДНАТ	100	E40	72	ШБ, ШО	7,84
ГКУ/ЖКУ 90-150-112 E40 выпукл. стекло	10634	ДРИ/ДНАТ	150	E40	82	ШБ, ШО	8,14
ГКУ/ЖКУ 90-150-113 E40 плоское стекло	10559	ДРИ/ДНАТ	150	E40	72	ШБ, ШО	8,84
ГКУ/ЖКУ 90-250-112 выпукл. стекло	10640	ДРИ/ДНАТ	250	E40	82	ШБ, ШО	9,44
ГКУ/ЖКУ 90-250-113 плоское стекло	10065	ДРИ/ДНАТ	250	E40	72	ШБ, ШО	10,14
ЖКУ 90-400-113 плоское стекло Исп.1	10641	ДНАТ	400	E40	72	ШБ	11,34
РКУ 90-125-112 выпукл. стекло	10833	ДРЛ	125	E27	82	ШБ, ШО	6,93
РКУ 90-125-113 плоское стекло	10052	ДРЛ	125	E27	72	ШБ, ШО	7,63
РКУ 90-250-112 выпукл. стекло	10835	ДРЛ	250	E40	82	ШБ, ШО	8,14
РКУ 90-250-113 плоское стекло	10837	ДРЛ	250	E40	72	ШБ, ШО	8,84
НКУ 90-200-112 E27	10086	ЛОН, КЛЛ	200	E27	82	ШБ, ШО	5,53
НКУ 90-200-113 E27	10088	ЛОН, КЛЛ	200	E27	72	ШБ, ШО	6,23
НКУ 90-300-112 E40	10598	ЛОН, КЛЛ	300	E40	82	ШБ, ШО	5,74
НКУ 90-300-113 E40	10089	ЛОН, КЛЛ	300	E40	72	ШБ, ШО	6,44

Полный перечень артикулов 90-й серии приведен в прайс-листе и на сайте компании www.vladasvet.ru

Серия 89

Высококачественный уличный светильник премиального класса
ТУ 3461-009-78127115-2012

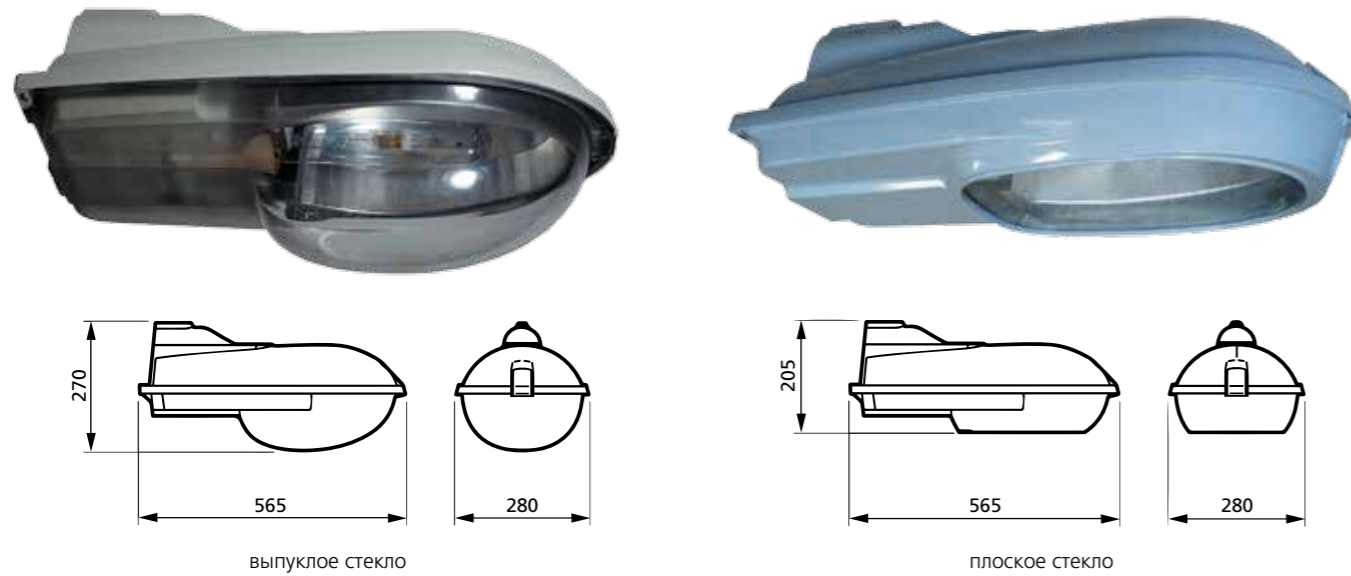

Основные параметры	220В	50Гц	IP65	cosφ 0,85	ДРЛ E27/E40	ДНАТ/ДНАТ E27/E40	УХЛ1					
Материалы	Корпус	алюминий литой	Покрытие	эмаль порошковая серого цвета	Панель для ПРА	сталь оцинкованная	Отражатель	алюминиевый полированный	Плафон	поликарбонат или закалённое плоское стекло	Крепление плафона	защелка из алюминиевого профиля
Обслуживание	Доступ к лампе и ПРА осуществляется с помощью открытия защелки.											

Установка	Рекомендуется установка на Г-образных кронштейнах опор под углом 0-20° к горизонту. Диаметр трубы кронштейна 48 мм. Высота установки 4-12 м. Регулируемое распределение света.											
Модификации	112	с алюминиевым отражателем, ЭмПРА компенсированный, выпуклый рассеиватель из поликарбоната;										
	113	с алюминиевым отражателем, ЭмПРА компенсированный, плоский рассеиватель из закалённого силикатного стекла;										
ПРА	Данный светильник может комплектоваться электронным (ЭПРА), а также электромагнитным ПРА.											

Наименование	Артикул	Источник света	Номинальная мощность	Патрон	КПД, % не менее	КСС	Масса, кг
ГКУ/ЖКУ 89- 70-112 выпукл. стекло	11385	ДРИ/ДНАТ	70	E27	82	ШБ, ШО	4,4
ГКУ/ЖКУ 89- 70-113 плоское стекло	11387	ДРИ/ДНАТ	70	E27	72	ШБ, ШО	5,4
ГКУ/ЖКУ 89-100-112 E40 выпукл. стекло	11389	ДРИ/ДНАТ	100	E40	82	ШБ, ШО	4,5
ГКУ/ЖКУ 89-100-113 E40 плоское стекло	11391	ДРИ/ДНАТ	100	E40	72	ШБ, ШО	5,3
ГКУ/ЖКУ 89-150-112 E40 выпукл. стекло	11393	ДРИ/ДНАТ	150	E40	82	ШБ, ШО	4,9
ГКУ/ЖКУ 89-150-113 E40 плоское стекло	11395	ДРИ/ДНАТ	150	E40	72	ШБ, ШО	6,6
ЖКУ 89-250-112 выпукл. стекло	11397	ДНАТ	250	E40	82	ШБ, ШО	6,8
ЖКУ 89-250-113 плоское стекло	11399	ДНАТ	250	E40	72	ШБ, ШО	7,9
РКУ 89-125-112 выпукл. стекло	11378	ДРЛ	125	E40	82	ШБ, ШО	4,4
РКУ 89-125-113 плоское стекло	11380	ДРЛ	125	E40	72	ШБ, ШО	5,4
РКУ 89-250-112 выпукл. стекло	11381	ДРЛ	250	E40	82	ШБ, ШО	5,5
РКУ 89-250-113 плоское стекло	11383	ДРЛ	250	E40	72	ШБ, ШО	6,6
НКУ 89-200-102 E27 выпукл. стекло	11444	ЛОН, КЛЛ	200	E40	82	ШБ, ШО	3,3
НКУ 89-200-103 E27 плоское стекло	11445	ЛОН, КЛЛ	200	E40	72	ШБ, ШО	4,4
НКУ 89-300-102 E40 выпукл. стекло	11446	ЛОН, КЛЛ	300	E40	82	ШБ, ШО	3,5
НКУ 89-300-103 E40 плоское стекло	11447	ЛОН, КЛЛ	300	E40	72	ШБ, ШО	4,5

Полный перечень артикулов 89-й серии приведен в прайс-листе и на сайте компании www.vladasvet.ru

Серия 13

ТУ 3461-002-78127115-2006



Основные параметры	220В	50Гц	IP54	ДРЛ E27/E40	ДНАТ/ДНАТ E27/E40	КЛЛ E27/E40				
Материалы	Корпус	термостойкая ударопрочная пластмасса;	Основание	штампованная сталь;	Отражатель	алюминий;	Плафон	поликарбонат;	Крепление плафона	защелки из нержавеющей стали
Обслуживание	Оптический отсек – доступ снизу. Открыть две защелки в торцевой части светильника. Отсек ПРА – доступ сверху. Выкрутить специальный винт и снять пластмассовую крышку, что обеспечит доступ к ПРА.									
Установка	Рекомендуется установка на консоль диаметром 48 мм под углом 15-20 градусов.									

Серия 13 (ЛКУ)

ТУ 3461-002-78127115-2006



Модификации ЖКУ/ГКУ, РКУ:	102	с алюминиевым отражателем, ЭмПРА некомпенсированный, выпуклый плафон из поликарбоната;								
	112	с алюминиевым отражателем, ЭмПРА компенсированный, выпуклый плафон из поликарбоната.								
Модификации ЛКУ:	112	с алюминиевым отражателем, без ПРА, под E27 выпуклый плафон из поликарбоната;								
	122	с алюминиевым отражателем, без ПРА, под E40 выпуклый плафон из поликарбоната.								
Модификации НКУ:	012	с алюминиевым отражателем, без ПРА, под E27 выпуклый плафон из поликарбоната;								
	022	с алюминиевым отражателем, без ПРА, под E40 выпуклый плафон из поликарбоната.								

Плафон светильника 13 серии заказывается отдельно.

* Степень защиты: отсека ПРА — IP23; оптического отсека без плафона — IP23, с плафоном — IP54.

Наименование	Артикул	Источник света	Номинальная мощность	Патрон	cos φ	КПД	КСС	Масса, кг
Плафон из поликарбоната 13	11038	-	-	-	-	-	-	0,5
ЖКУ 13- 70-102	11027	ДНАТ	70	E27	0,38	80	ШБ	4,3
ЖКУ 13- 70-112	11294	ДНАТ	70	E27	0,85	80	ШБ	4,4
ЖКУ 13-100-102	11013	ДНАТ	100	E40	0,43	82	ШБ	4,5
ЖКУ 13-100-112	11925	ДНАТ	100	E40	0,85	82	ШБ	4,6
ЖКУ 13-150-102	11023	ДНАТ	150	E40	0,43	87	ШБ	5,5
ЖКУ 13-150-112	10566	ДНАТ	150	E40	0,85	87	ШБ	5,7
ЖКУ 13-250-102	11025	ДНАТ	250	E40	0,43	82	ШБ	6,6
ЖКУ 13-250-112	10567	ДНАТ	250	E40	0,85	82	ШБ	6,8
РКУ 13-125-102	11035	ДРЛ	125	E27	0,55	70	ШБ	4,2
РКУ 13-125-112	10570	ДРЛ	125	E27	0,85	70	ШБ	4,4
РКУ 13-250-102	11037	ДРЛ	250	E40	0,57	75	ШБ	5,5
РКУ 13-250-112	10175	ДРЛ	250	E40	0,85	75	ШБ	5,7
ЛКУ 13-115-112	11028	КЛЛ	115	E27	-	-	-	1,8
ЛКУ 13-115-122	11030	КЛЛ	115	E40	-	-	-	2,0
НКУ 13-500-012	11032	ЛОН, КЛЛ	500	E27	-	-	-	2,7
НКУ 13-500-022	11033	ЛОН, КЛЛ	500	E40	-	-	-	2,9

Полный перечень артикулов 13-й серии приведен в прайс-листе и на сайте компании www.vladasvet.ru

Серия 16 ТУ 3461-002-78127115-2006

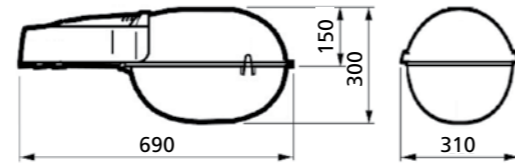

Основные параметры	220В	50Гц		cosφ 0,85	ДРЛ E27/E40	ДНАТ/ДРИ E27/E40	КЛЛ E27/E40	УХЛ1
Материалы	Корпус	пластмасса термостойкая ударопрочная						
	Основание	сталь штампованная						
	Отражатель	алюминиевый						
	Плафон	поликарбонат						
	Крепление плафона	защелки из нержавеющей стали						

Обслуживание Оптический отсек – доступ к лампе осуществляется с помощью открытия двух защёлок. Отсек ПРА – выкрутить специальный винт (доступ сверху) и снять пластмассовую крышку, что обеспечит доступ к ПРА.

Установка Рекомендуется установка на консоль диаметром 48 мм, под углом 15-20 градусов к горизонту.

Модификации 114 с алюминиевым отражателем, ЭмПРА компенсированный

Плафон светильника 16 серии заказывается отдельно.

* Степень защиты: отсека ПРА — IP23; оптического отсека без плафона — IP23, с плафоном — IP54.

Наименование	Артикул	Источник света	Номинальная мощность	Патрон	КПД	КСС	Масса, кг
Поликарбонат 16	11136	-	-	-	-	-	0,7
ЖКУ 16-70-114	11137	ДНаТ	70	E27	75	ШБ	4,0
ЖКУ 16-100-114	11138	ДНаТ	100	E40	80	ШБ	4,5
ЖКУ 16-150-114	11139	ДНаТ	150	E40	80	ШБ	5,4
ЖКУ 16-250-114	11140	ДНаТ	250	E40	85	ШБ	5,2
ЖКУ 16-400-114	11145	ДНаТ	400	E40	85	ШБ	8,3
РКУ 16-125-114	11141	ДРЛ	125	E27	72	ШБ	4,2
РКУ 16-250-114	11142	ДРЛ	250	E40	72	ШБ	4,9
РКУ 16-400-114	11143	ДРЛ	400	E40	82	ШБ	6,1
НКУ 16-500-104	11144	ЛОН, КЛЛ	500	E40	-	-	3,1



г. Москва

Серия 99 ТУ 3461-022-78127115-2006

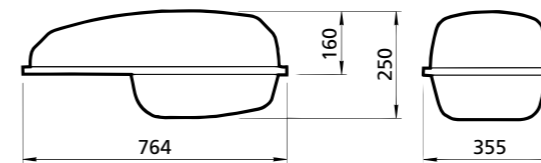

Основные параметры	220В	50Гц		ДРЛ E27/E40	ДНАТ/ДРИ E27/E40	КЛЛ E27/E40	УХЛ1
Материалы	Корпус	сталь штампованная					
	Покрытие	эмаль порошковая белого цвета					
	Отражатель	алюминий (под заказ)					
	Плафон	поликарбонат					
	Крепление плафона	защелки из нержавеющей стали					
Обслуживание	Доступ к лампе осуществляется с помощью открытия трех защёлок. Для замены ПРА необходимо открыть два специальных винта, которые удерживают отсек для балласта.						

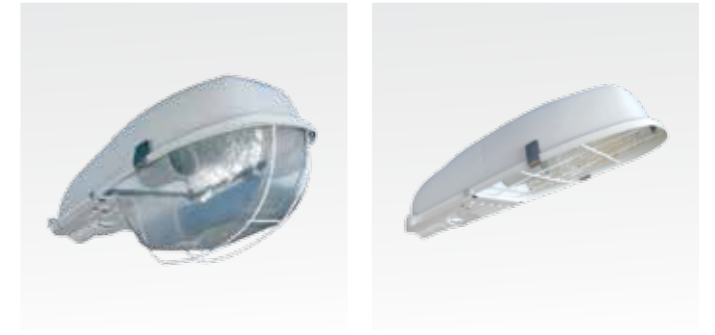

Установка Рекомендуется установка на консоль диаметром 48 мм, под углом 15-20 градусов к горизонту.

Аксессуары Решетка 99 выпуклая (арт. 10789)
Решетка 99 плоская (арт. 10170)

Модификации

IP53 / IP23	002	без отражателя, ЭмПРА некомпенсированный, выпуклый плафон из поликарбоната;
	102	с алюминиевым отражателем, ЭмПРА некомпенсированный, выпуклый плафон из поликарбоната;
IP23	004	без отражателя, ЭмПРА некомпенсированный, без плафона;
	104	без отражателя, ЭмПРА некомпенсированный, без плафона.

Плафон светильника 99 серии заказывается отдельно.

Наименование	Артикул	Источник света	Номинальная мощность	Патрон	cos φ	КПД	КСС	Масса, кг
Поликарбонат 99	10724	-	-	-	-	-	-	0,71
ЖКУ 99-400-004	10705	ДНаТ	400	E40	0,43	77	К	9,46
ЖКУ 99-250-002 Под стекло	11300	ДНаТ	250	E40	0,43	70	К	7,15
ЖКУ 99-250-102 Под стекло Ал.отр.	11301	ДНаТ	250	E40	0,43	73	ШО	7,22
ЖКУ 99-400-002 Под стекло	11302	ДНаТ	400	E40	0,43	70	К	9,50
ЖКУ 99-400-102 Под стекло Ал.отр.	11303	ДНаТ	400	E40	0,43	73	ШО	9,57
ЖКУ 99-400-103 С плоским стеклом Ал.отр.	11208	ДНаТ	400	E40	0,43	73	ШО	10,80
НКУ 99-200-004 E27	10669	ЛОН, КЛЛ	200	E27	-	-	К	3,74
НКУ 99-500-004 E40	10683	ЛОН, КЛЛ	500	E40	-	-	К	4,06
НКУ 99-200-002 E27 Под стекло	11306	ЛОН, КЛЛ	200	E27	-	-	К	3,78
НКУ 99-500-002 E40 Под стекло	11308	ЛОН, КЛЛ	500	E40	-	-	К	4,10
НКУ 99-500-102 E40 Под стекло Ал.отр.	10174	ЛОН, КЛЛ	500	E40	-	-	ШО	4,17
РКУ 99-400-004	10865	ДРЛ	400	E40	0,58	70	К	7,18
РКУ 99-250-002 Под стекло	11311	ДРЛ	250	E40	0,57	55	К	6,40
РКУ 99-250-102 Под стекло Ал.отр.	11312	ДРЛ	250	E40	0,57	68	ШО	6,47
РКУ 99-400-002 Под стекло	11313	ДРЛ	400	E40	0,58	60	К	7,22
РКУ 99-400-012 Под стекло Комп.	10311	ДРЛ	400	E40	0,85	70	К	7,30
РКУ 99-400-102 Под стекло Ал.отр.	11314	ДРЛ	400	E40	0,58	73	ШО	7,29
РКУ 99-400-112 Под стекло Ал.отр.Комп.	11581	ДРЛ	400	E40	0,85	73	ШО	7,38

Полный перечень артикулов 99-й серии приведен в прайс-листе и на сайте компании www.vladasvet.ru

Серия 77 ТУ 3461-022-78127115-2006

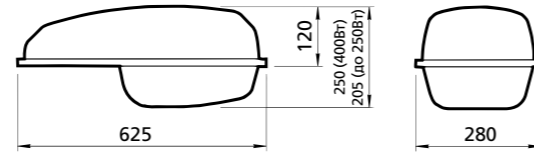

Основные параметры	220В	50Гц					
	Материалы	Корпус Покрытие	сталь штампованная эмаль порошковая белого цвета	Отражатель Плафон Крепление плафона	алюминий (под заказ) поликарбонат защелки из нержавеющей стали		
Аксессуары	Решетка 77 выпуклая 250 Вт (арт. 10172) Решетка 77 выпуклая 400 Вт (арт. 11196) Решетка 77 плоская (арт. 10169)						

Обслуживание	Доступ к лампе осуществляется с помощью открытия трех защёлок. Для замены ПРА необходимо открутить два специальных винта, которые удерживают отсек для балласта.						
Модификации	002	без отражателя, ЭмПРА некомпенсированный, выпуклый плафон из поликарбоната;					
IP53 / IP23	102	с алюминиевым отражателем, ЭмПРА некомпенсированный, выпуклый плафон из поликарбоната;					
	004	без отражателя, ЭмПРА некомпенсированный, без плафона;					
IP23	104	с алюминиевым отражателем, ЭмПРА некомпенсированный, без плафона.					
Плафон светильника 77 серии заказывается отдельно.							

Наименование	Артикул	Источник света	Номинальная мощность	Патрон	cos φ	КПД	КСС	Масса, кг
Поликарбонат 77 - 250	10717	-	-	-	-	-	-	0,35
Поликарбонат 77 - 400	10719	-	-	-	-	-	-	0,54
ЖКУ 77-250-004	10688	ДНаТ	250	E40	0,43	77	К	4,42
ЖКУ 77- 70-002 Под стекло	11315	ДНаТ	70	E27	0,38	70	К	3,63
ЖКУ 77-100-002 Под стекло	11317	ДНаТ	100	E40	0,43	70	К	3,84
ЖКУ 77-100-102 Под стекло Ал.отр.	11318	ДНаТ	100	E40	0,43	73	ШО	3,90
ЖКУ 77-150-002 Под стекло	11319	ДНаТ	150	E40	0,43	70	К	4,65
ЖКУ 77-150-102 Под стекло Ал.отр.	11320	ДНаТ	150	E40	0,43	73	ШО	4,71
ЖКУ 77-150-112 Под стекло Ал.отр.Комп.	11579	ДНаТ	150	-	0,85	73	ШО	4,80
ЖКУ 77-250-002 Под стекло	10990	ДНаТ	250	E40	0,43	70	К	4,46
ЖКУ 77-250-012 Под стекло Комп.	11507	ДНаТ	250	-	0,85	70	К	4,54
ЖКУ 77-250-102 Под стекло Ал.отр.	11322	ДНаТ	250	E40	0,43	73	ШО	4,52
ЖКУ 77-250-112 Под стекло Ал.отр.Комп.	10076	ДНаТ	250	-	0,85	73	ШО	4,60
НКУ 77-200-004 E27	10655	ЛОН, КЛЛ	200	E27	-	-	К	2,18
НКУ 77-300-004 E40	10658	ЛОН, КЛЛ	300	E40	-	-	К	2,37
НКУ 77-200-002 E27 Под стекло	11325	ЛОН, КЛЛ	200	E27	-	-	К	2,22
НКУ 77-200-102 E27 Под стекло Ал.отр.	10173	ЛОН, КЛЛ	200	E27	-	-	ШО	2,28
НКУ 77-300-002 E40 Под стекло	11327	ЛОН, КЛЛ	300	E40	-	-	К	2,41
НКУ 77-300-102 E40 Под стекло Ал.отр.	11328	ЛОН, КЛЛ	300	E40	-	-	ШО	2,47
РКУ 77-250-004	10822	ДРЛ	250	E40	0,57	65	К	4,16
РКУ 77-250-014 Комп.	10823	ДРЛ	250	E40	0,85	65	К	4,28
РКУ 77-400-004	10829	ДРЛ	400	E40	0,58	70	К	5,36
РКУ 77-125-002 Под стекло	11329	ДРЛ	125	E27	0,55	55	К	3,51
РКУ 77-125-012 Под стекло Комп.	10801	ДРЛ	125	E27	0,85	55	К	3,60
РКУ 77-250-002 Под стекло	10991	ДРЛ	250	E40	0,57	55	К	4,20

Полный перечень артикулов 77-й серии приведен в прайс-листе и на сайте компании www.vladasvet.ru

Серия 97 ТУ 3461-022-78127115-2006

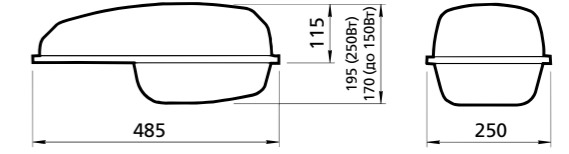

Основные параметры	220В	50Гц					
	Материалы	Корпус Покрытие	сталь штампованная эмаль порошковая белого цвета	Отражатель Плафон Крепление плафона	алюминий (под заказ) поликарбонат защелки из нержавеющей стали		
Обслуживание	Доступ к лампе осуществляется с помощью открытия двух защёлок. Для замены ПРА необходимо открутить два специальных винта, удерживающих отсек для балласта.						

Установка	Рекомендуемая установка на консоль диаметром 48 мм, под углом 15-20 градусов к горизонту.						
Аксессуары	Решетка 97 выпуклая 150 Вт (арт. 11197) Решетка 97 выпуклая 250 Вт (арт. 10764) Решетка 97 плоская (арт. 10171)						
Модификации	IP53 / IP23	002	без отражателя, ЭмПРА некомпенсированный, выпуклый плафон из поликарбоната;				
IP23		102	с алюминиевым отражателем, ЭмПРА некомпенсированный, выпуклый плафон из поликарбоната;				
	IP23	004	без отражателя, ЭмПРА некомпенсированный, без плафона;				
		104	с алюминиевым отражателем, ЭмПРА некомпенсированный, без плафона.				
Плафон светильника 97 серии заказывается отдельно.							

Наименование	Артикул	Источник света	Номинальная мощность	Патрон	cos φ	КПД	КСС	Масса, кг
Поликарбонат 97-150	10720	-	-	-	-	-	-	0,24
Поликарбонат 97-250	10722	-	-	-	-	-	-	0,29
ЖКУ 97- 70-004	10747	ДНаТ	70	E27	0,38	77	К	2,96
ЖКУ 97-100-004	10745	ДНаТ	100	E40	0,43	77	К	3,19
ЖКУ 97-150-004	10746	ДНаТ	150	E40	0,43	77	К	3,97
ЖКУ 97- 70-002 Под стекло	11335	ДНаТ	70	E27	0,38	70	К	2,99
ЖКУ 97- 70-102 Под стекло Ал.отр.	11336	ДНаТ	70	E27	0,38	73	ШО	3,04
ЖКУ 97-100-002 Под стекло	11337	ДНаТ	100	E40	0,43	70	К	3,22
ЖКУ 97-100-102 Под стекло Ал.отр.	11338	ДНаТ	100	E40	0,43	73	ШО	3,26
ЖКУ 97-150-002 Под стекло	10993	ДНаТ	150	E40	0,43	70	К	4,00
ЖКУ 97-150-102 Под стекло Ал.отр.	11340	ДНаТ	150	E40	0,43	73	ШО	4,04
НКУ 97-200-004 E27 (ЛКУ)	10662	ЛОН, КЛЛ	200	E27	-	-	К	1,54
НКУ 97-200-104 E27 (ЛКУ) Ал.отр.	10663	ЛОН, КЛЛ	200	E27	-	-	ШО	1,58
НКУ 97-300-004 E40	10667	ЛОН, КЛЛ	300	E40	-	-	К	1,76
НКУ 97-300-004 У E40	10292	ЛОН, КЛЛ	300	E40	-	-	К	1,76
НКУ 97-300-104 E40 Ал.отр.	10289	ЛОН, КЛЛ	300	E40	-	-	ШО	1,81
НКУ 97-200-002 E27 Под стекло	11341	ЛОН, КЛЛ	200	E27	-	-	К	1,57
НКУ 97-200-102 E27 Под стекло Ал.отр.	11342	ЛОН, КЛЛ	200	E27	-	-	ШО	1,61
НКУ 97-300-002 E40 Под стекло	11343	ЛОН, КЛЛ	300	E40	-	-	К	1,73
НКУ 97-300-002 У E40 Под стекло	11345	ЛОН, КЛЛ	300	E40	-	-	К	1,73
НКУ 97-300-102 E40 Под стекло Ал.отр.	11344	ЛОН, КЛЛ	300	E40	-	-	ШО	1,78
РКУ 97-125-004	10430	ДРЛ	125	E27	0,55	65	К	2,77
РКУ 97-250-004	10431	ДРЛ	250	E40	0,57	65	К	3,54
РКУ 97-250-104 Ал.отр.	10155	ДРЛ	250	E40	0,57	68	ШО	3,58
РКУ 97-125-002 Под стекло	10992	ДРЛ	125	E27	0,55	55	К	2,80
РКУ 97-125-102 Под стекло Ал.отр.	11347	ДРЛ	125	E27	0,55	58	ШО	2,85
РКУ 97-250-002 Под стекло	10994	ДРЛ	250	E40	0,57	55	К	3,57
РКУ 97-250-102 Под стекло Ал.отр.	11350	ДРЛ	250	E40	0,57	68	ШО	3,61

Полный перечень артикулов 97-й серии приведен в прайс-листе и на сайте компании www.vladasvet.ru

Серия 02 ТУ 3461-001-78127115-2011

Серия 02 (ЛКУ) ТУ 3461-001-78127115-2011

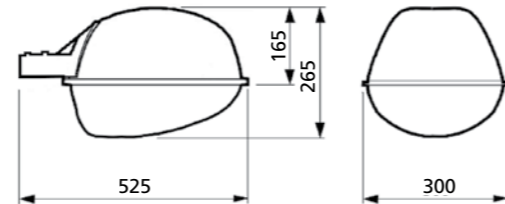
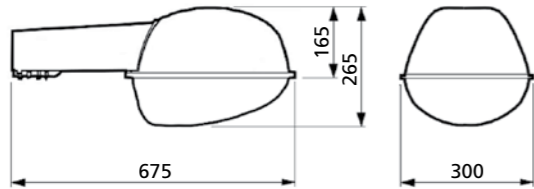

Основные параметры	220В	50Гц					
Материалы	Корпус Покрытие	сталь штампованная эмаль порошковая белого цвета					
	Отражатель Плафон Крепление плафона	нет поликарбонат защелки из нержавеющей стали					
Обслуживание	Доступ к лампе осуществляется с помощью открытия двух защёлок. Для замены ПРА необходимо открутить два специальных винта, удерживающую отсек для балласта.						

Модификации	IP53 / IP23	002	без отражателя, ЭмПРА некомпенсированный, выпуклый плафон из поликарбоната;
		012	без отражателя, ЭмПРА компенсированный, без плафона;
IP23		102	с алюм. отражателем, ЭмПРА некомпенсированный, выпуклый плафон из поликарбоната;
		112	без отражателя, ЭмПРА компенсированный, выпуклый плафон из поликарбоната;
		004	без отражателя, ЭмПРА некомпенсированный, без плафона;
		014	с алюм. отражателем, ЭмПРА компенсированный, выпуклый плафон из поликарбоната;
		104	с алюм. отражателем, ЭмПРА некомпенсированный, без плафона;
		114	с алюм. отражателем, ЭмПРА компенсированный, без плафона.

Плафон светильника 02 серии заказывается отдельно.

Наименование	Артикул	Источник света	Номинальная мощность	Патрон	cos φ	КПД	КСС	Масса, кг
Поликарбонат 02 Рекорд	11067	-	-	-	-	-	-	0,56
ЖКУ 02- 70-002 Под стекло	11073	ДНаТ	70	E27	0,38	70	К	4,20
ЖКУ 02- 70-012 Под стекло Комп.	11062	ДНаТ	70	E27	0,85	70	К	4,40
ЖКУ 02-100-002 Под стекло	11074	ДНаТ	100	E40	0,43	70	К	4,50
ЖКУ 02-150-002 Под стекло	11075	ДНаТ	150	E40	0,43	70	К	5,10
ЖКУ 02-150-012 Под стекло Комп.	11064	ДНаТ	150	E40	0,85	70	К	5,30
ЖКУ 02-250-002 Под стекло	11076	ДНаТ	250	E40	0,43	70	К	6,20
ЖКУ 02-250-012 Под стекло Комп.	11065	ДНаТ	250	E40	0,85	70	К	6,40
ЖКУ 02-400-002 Под стекло	11077	ДНаТ	400	E40	0,43	70	К	9,35
ЖКУ 02-400-012 Под стекло Комп.	11066	ДНаТ	400	E40	0,85	70	К	9,55
РКУ 02-125-004	11051	ДРЛ	125	E27	0,55	65	К	4,40
РКУ 02-250-004	11052	ДРЛ	250	E40	0,57	65	К	5,40
РКУ 02-125-002 Под стекло	11054	ДРЛ	125	E27	0,55	55	К	4,40
РКУ 02-250-002 Под стекло	11055	ДРЛ	250	E40	0,57	55	К	5,40
РКУ 02-250-012 Под стекло Комп.	11082	ДРЛ	250	E40	0,85	55	К	5,60
РКУ 02-400-002 Под стекло	11056	ДРЛ	400	E40	0,58	60	К	6,00
РКУ 02-400-012 Под стекло Комп.	11083	ДРЛ	400	E40	0,85	60	К	6,20
ЛКУ 02-125-002 E27 Под стекло	11725	ЛОН, КЛЛ	125	E27	-	-	К	2,30
ЛКУ 02-125-002 E40 Под стекло	11096	ЛОН, КЛЛ	125	E40	-	-	К	2,35
НКУ 02-500-002 E40 Под стекло	11097	ЛОН, КЛЛ	500	E40	-	-	К	2,75

Полный перечень артикулов 02-й серии приведен в прайс-листе и на сайте компании www.vladasvet.ru

Серия 06 ТУ 3461-001-78127115-2011

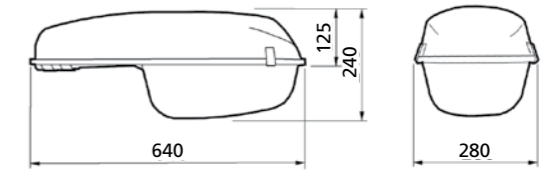

Основные параметры	220В	50Гц					
Материалы	Корпус Покрытие	сталь штампованная эмаль порошковая белого цвета					
	Отражатель Плафон Крепление плафона	алюминий (под заказ) поликарбонат защелки из нержавеющей стали					
Обслуживание	Доступ к лампе осуществляется с помощью открытия двух защёлок. Для замены ПРА необходимо открутить два специальных винта, удерживающих отсек для балласта.						
Установка	Рекомендуется установка на консоль диаметром 48 мм под углом 15-20 градусов к горизонту.						

Модификации	IP53 / IP23	002	без отражателя, ЭмПРА некомпенсированный, выпуклый плафон из поликарбоната;
		012	с алюминиевым отражателем, ЭмПРА некомпенсированный, выпуклый плафон из поликарбоната;
IP23		102	с алюм. отражателем, ЭмПРА компенсированный, выпуклый плафон из поликарбоната;
		112	с алюминиевым отражателем, ЭмПРА компенсированный, выпуклый плафон из поликарбоната;
		004	без отражателя, ЭмПРА некомпенсированный, без плафона;
		014	без отражателя, ЭмПРА компенсированный, без плафона;
		104	с алюминиевым отражателем, ЭмПРА некомпенсированный, без плафона;
		114	с алюминиевым отражателем, ЭмПРА компенсированный, без плафона.

Плафон светильника 06 серии заказывается отдельно.

Наименование	Артикул	Источник света	Номинальная мощность	Патрон	cos φ	КПД	КСС	Масса, кг
Поликарбонат 06 - 250	11790	-	-	-	-	-	-	0,42
Поликарбонат 06 - 400	10915	-	-	-	-	-	-	0,54
ЖКУ 06- 70-002 Под стекло	10636	ДНаТ	70	E27	0,38	70	К	3,61
ЖКУ 06-100-002 Под стекло	10972	ДНаТ	100	E40	0,43	70	К	3,82
ЖКУ 06-100-012 Под стекло Комп.	10973	ДНаТ	100	E40	0,85	70	К	3,88
ЖКУ 06-150-002 Под стекло	10976	ДНаТ	150	E40	0,43	70	К	4,63
ЖКУ 06-150-012 Под стекло Комп.	10977	ДНаТ	150	E40	0,85	70	К	4,70
ЖКУ 06-150-102 Под стекло Ал.отр.	10978	ДНаТ	150	E40	0,43	73	ШО	4,68
ЖКУ 06-150-112 Под стекло Ал.отр. Комп.	10979	ДНаТ	150	E40	0,85	73	ШО	4,75
ЖКУ 06-250-002 Под стекло	10637	ДНаТ	250	E40	0,43	70	К	4,44
ЖКУ 06-250-004	10961	ДНаТ	250	E40	0,43	77	К	4,41
ЖКУ 06-250-012 Под стекло Комп.	10980	ДНаТ	250	E40	0,85	70	К	4,52
ЖКУ 06-250-102 Под стекло Ал.отр.	10981	ДНаТ	250	E40	0,43	73	ШО	4,49
ЖКУ 06-250-112 Под стекло Ал.отр. Комп.	10982	ДНаТ	250	E40	0,85	73	ШО	4,61
ЖКУ 06-400-002 Под стекло	10983	ДНаТ	400	E40	0,43	70	К	7,59
ЖКУ 06-400-102 Под стекло Ал.отр.	10985	ДНаТ	400	E40	0,43	73	ШО	7,64
НКУ 06-200-002 E27 Под стекло	10999	ЛОН	200	E27	-	-	К	2,27
НКУ 06-200-102 E27 Под стекло Ал.отр.	11505	ЛОН	300	E27	-	-	ШО	2,45
НКУ 06-300-002 E40 Под стекло	11048	ЛОН	200	E40	-	-	К	2,47
НКУ 06-300-004 E40	10998	ЛОН	300	E40	-	-	К	2,45
НКУ 06-300-102 E40 Под стекло Ал.отр.	11504	ЛОН	300	E40	-	-	ШО	2,50
РКУ 06-125-002 Под стекло	10672	ДРЛ	125	E27	0,55	55	К	3,49
РКУ 06-125-012 Под стекло Комп.	10941	ДРЛ	125	E27	0,85	55	К	3,52
РКУ 06-250-002 Под стекло	10638	ДРЛ	250	E40	0,57	55	К	4,19
РКУ 06-250-004	10793	ДРЛ	250	E40	0,57	65	К	4,16
РКУ 06-250-012 Под стекло Комп.	10673	ДРЛ	250	E40	0,85	55	К	4,28
РКУ 06-400-002 Под стекло	10945	ДРЛ	400	E40	0,58	60	К	5,38
РКУ 06-400-004	10794	ДРЛ	400	E40	0,58	70	К	5,35

Полный перечень артикулов 06-й серии приведен в прайс-листе и на сайте компании www.vladasvet.ru

Серия 08 консольный

ТУ 3461-006-78127115-2012

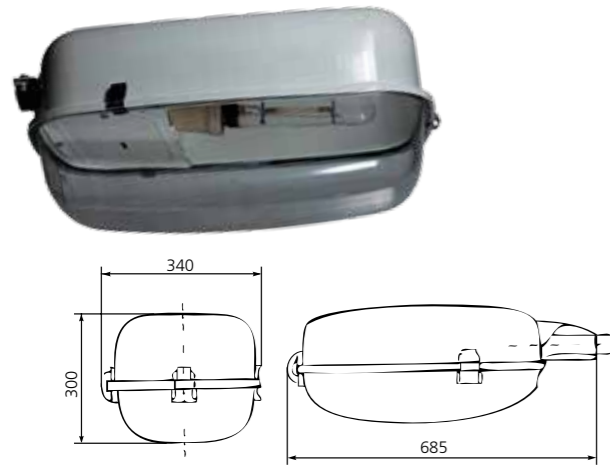

Основные параметры	220В	50Гц					УХЛ1
--------------------	------	------	--	--	--	--	------

Материалы	Корпус	сталь штампованная
	Покрытие	эмаль порошковая белого цвета
Обслуживание	Отражатель	алюминий (под заказ)
	Плафон	поликарбонат
	Крепление плафона	защелки из нержавеющей стали
Обслуживание	Доступ к лампе осуществляется с помощью открытия трех защелок. Для замены ПРА необходимо вывернуть специальный винт, соединяющий корпус и панель с комплектующими деталями. Панель примет вертикальное положение, что обеспечит доступ к аппаратной части светильника.	

Серия 08 подвесной

ТУ 3461-006-78127115-2012



Установка
Светильник рекомендуется устанавливать на Г-образны кронштейнах диаметром 48 мм под углом 15-20°. Высота установки 4-12 м. Возможен вариант крепления на трос.

Модификации	IP53 / IP23	002	без отражателя, ЭмПРА некомпенсированный, выпуклый плафон из поликарбоната;
		102	с алюминиевым отражателем, ЭмПРА некомпенсированный, выпуклый плафон из поликарбоната;
		112	с алюминиевым отражателем, ЭмПРА компенсированный, выпуклый плафон из поликарбоната;
		004	без отражателя, ЭмПРА некомпенсированный, без плафона;
IP23		114	с алюминиевым отражателем, ЭмПРА компенсированный, без плафона.

Плафон светильника 08 серии заказывается отдельно.

Наименование	Артикул	Источник света	Номинальная мощность	Патрон	cos φ	КПД	КСС	Масса, кг
Поликарбонат 08	10410	-	-	-	-	-	-	0,87
ЖКУ 08-100-112 Под стекло Ал.отр.Комп.	10406	ДНаТ	100	E40	0,85	73	ШО	5,08
ЖКУ 08-150-002 Под стекло	10380	ДНаТ	150	E40	0,43	70	К	5,77
ЖКУ 08-150-102 Под стекло Ал.отр.	10548	ДНаТ	150	E40	0,43	73	ШО	5,82
ЖКУ 08-250-004	10384	ДНаТ	250	E40	0,43	77	К	5,55
ЖКУ 08-250-102 Под стекло Ал.отр.	11451	ДНаТ	250	E40	0,43	73	ШО	5,68
ЖКУ 08-250-112 Под стекло Ал.отр.Комп.	10399	ДНаТ	250	E40	0,85	73	ШО	5,76
ЖКУ 08-400-002 Под стекло	11158	ДНаТ	400	E40	0,43	70	К	8,73
ЖСУ 08-150-002 Под стекло	10387	ДНаТ	150	E40	0,43	70	К	5,69
ЖСУ 08-150-112 Под стекло Ал.отр.Комп.	10402	ДНаТ	150	E40	0,85	73	ШО	5,82
ЖСУ 08-250-002 Под стекло	10389	ДНаТ	250	E40	0,43	70	К	5,50
ЖСУ 08-250-112 Под стекло Ал.отр.Комп.	10404	ДНаТ	250	E40	0,85	73	ШО	5,68
ЖСУ 08-400-002 Под стекло	11162	ДНаТ	400	E40	0,43	70	К	8,65
НКУ 08-500-002 E40 Под стекло	11147	ЛОН, КЛЛ	500	E40	-	-	К	3,61
НСУ 08-500-002 E40 Под стекло	11148	ЛОН, КЛЛ	500	E40	-	-	К	3,53
РКУ 08-125-002 Под стекло	10367	ДРЛ	125	E27	0,55	55	К	4,63
РКУ 08-250-002 Под стекло	10368	ДРЛ	250	E40	0,57	55	К	5,33
РКУ 08-250-004	10371	ДРЛ	250	E40	0,57	65	К	5,30
РКУ 08-400-004	10372	ДРЛ	400	E40	0,58	70	К	6,49
PCY 08-125-112 Под стекло Ал.отр.Комп.	10395	ДРЛ	125	E27	0,85	58	ШО	4,64
PCY 08-250-002 Под стекло	10374	ДРЛ	250	E40	0,57	55	К	5,25
PCY 08-250-004	10377	ДРЛ	250	E40	0,57	65	К	5,22
PCY 08-400-002 Под стекло	10375	ДРЛ	400	E40	0,58	70	К	6,44

Полный перечень артикулов 08-й серии приведен в прайс-листе и на сайте компании www.vladasvet.ru

Светодиодные уличные под лампу GX53

ТУ 3461-002-78127115-2016

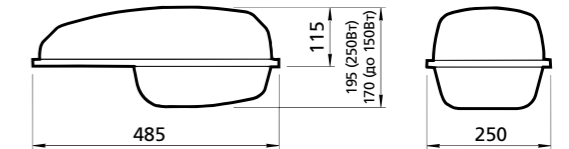

Основные параметры	220В	50Гц			УХЛ1
Материалы	Корпус	сталь штампованная			
	Покрытие	эмаль порошковая белая			
	Плафон	поликарбонат			
	Крепление плафона	защелки из нержавеющей стали			

Обслуживание	Доступ в оптический отсек осуществляется с помощью открытия защелок.	
Установка	Рекомендуется установка на консоль диаметром 48 мм под углом 15-20 градусов к горизонту.	
Степень защиты	IP53	оптический отсек
	IP23	отсек ПРА
Плафон к светильникам заказывается отдельно.		

Наименование	Артикул	Источник света	Патрон	Количество патронов	Масса без / с плафоном, кг
DKU 97 4xGX53 Под стекло	11757	LED	GX53	4	1.75/2.00
DKU 77 6xGX53 Под стекло	11756	LED	GX53	6	2.55/2.90



LED Корпуса уличных светодиодных светильников штампованные

Уникальное предложение – поставка корпусов светодиодных светильников эконом-класса 3-х типоразмеров.

Корпус и шасси стальные штампованные, окрашенные порошковой краской.

Посадочный размер Ø 48 мм. Отсек ПРА IP23. Радиатор из листового алюминия толщиной 2мм.

Плафон литой из поликарбоната с силиконовым уплотнителем, что позволяет создать в оптическом отсеке защиту IP65.

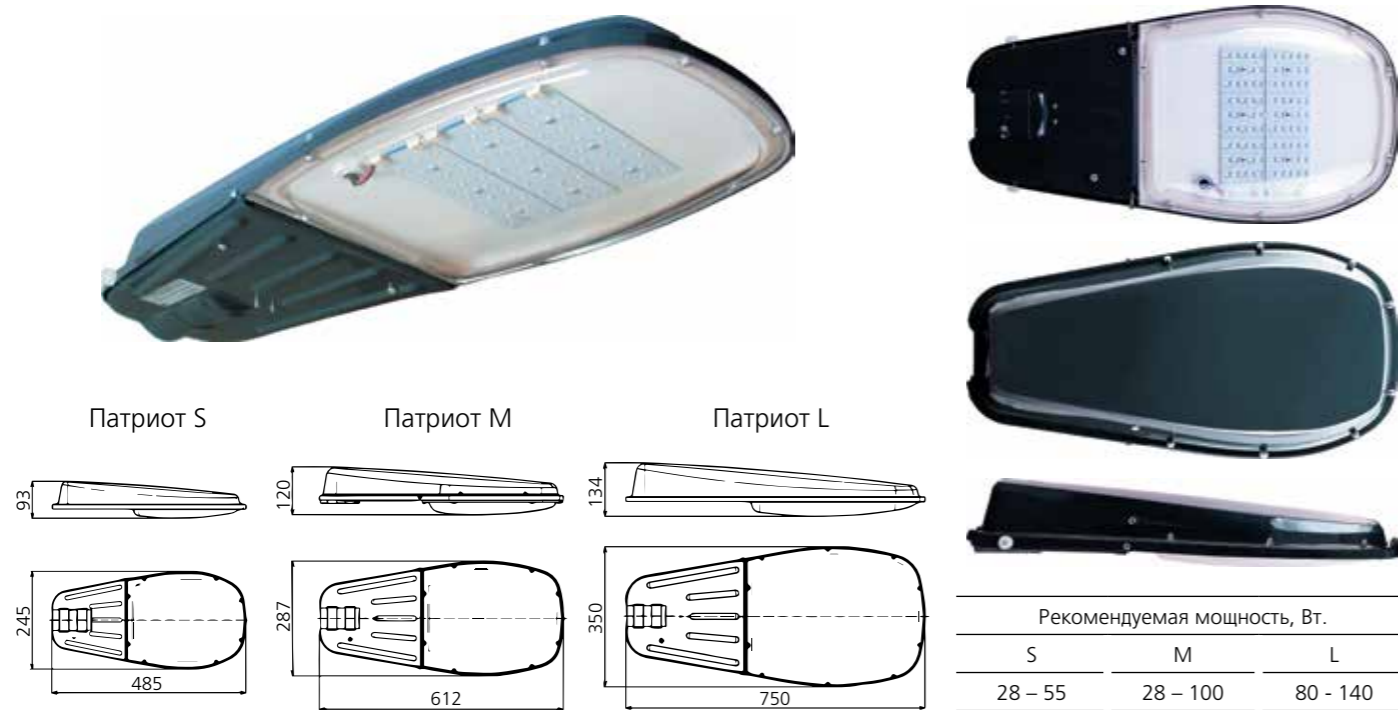

Комплекты корпусов светильников

Наименование	Артикул	Состав комплекта
Патриот L Отв. №1 RAL7016	11930	• Корпус с отверстиями • Шасси с метизами • Радиатор • Плафон с метизами • Уплотнитель
Патриот L Отв. №2 RAL7016 б/Радиатора	11934	• Корпус с отверстиями • Шасси с метизами • Плафон с метизами • Уплотнитель
Патриот L Отв. №3 RAL7016 б/Плафона	11935	• Корпус с отверстиями • Шасси с метизами • Радиатор
Патриот L Отв. №4 RAL7016 б/Радиатора/Плафона	11936	• Корпус с отверстиями • Шасси с метизами
Патриот M Отв. №1 RAL7016	11929	• Корпус с отверстиями • Шасси с метизами • Радиатор • Плафон с метизами • Уплотнитель
Патриот M Отв. №2 RAL7016 б/Радиатора	11937	• Корпус с отверстиями • Шасси с метизами • Плафон с метизами • Уплотнитель
Патриот M Отв. №3 RAL7016 б/Плафона	11938	• Корпус с отверстиями • Шасси с метизами • Радиатор
Патриот M Отв. №4 RAL7016 б/Радиатора/Плафона	11939	• Корпус с отверстиями • Шасси с метизами
Патриот S Отв. №1 RAL7016	11928	• Корпус с отверстиями • Шасси с метизами • Радиатор • Плафон с метизами • Уплотнитель
Патриот S Отв. №2 RAL7016 б/Радиатора	11940	• Корпус с отверстиями • Шасси с метизами • Плафон с метизами • Уплотнитель
Патриот S Отв. №3 RAL7016 б/Плафона	11941	• Корпус с отверстиями • Шасси с метизами • Радиатор
Патриот S Отв. №4 RAL7016 б/Радиатора/Плафона	11942	• Корпус с отверстиями • Шасси с метизами

Поставляются в индивидуальном гофрокоробе

LED Корпуса светодиодных светильников литые универсальные

Предлагаем поставку универсальных литых корпусов светодиодных светильников 2-х типоразмеров, на базе которых можно создать прожекторы и уличные или промышленные светильники.

Корпус отливается из алюминия и окрашен порошковой краской.

Защитное силикатное стекло с уплотнителем позволяет создать в оптическом отсеке защиту IP65.

Большой корпус весит 5,4 кг. Размер 620x290x50 мм.

Собранный на базе этого корпуса светильник мощностью до 200вт. выдаёт световой поток до 25700лм, а при использовании светодиодов XPL светильник мощностью 240вт. – 30100лм.



Малый корпус весит 3,8 кг. Размер 344x267x40 мм.

Собранный на базе этого корпуса светильник мощностью 80вт. выдаёт световой поток 10000лм.



КНО

КНО-1 малый

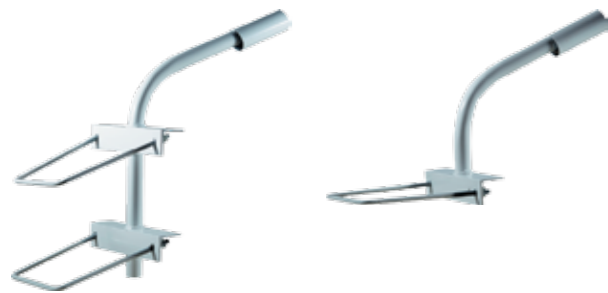

Материалы	Детали кронштейна	стальной уголок и электросварная труба, Ø 48 мм
	Покрытие Крепления на столб	эмаль порошковая белого цвета два
Установка	Возможна установка на деревянные и железобетонные столбы круглой, шестиугольной и прямоугольной формы.	

Наименование	Артикул	Вылет, мм	Масса, кг
Кронштейн КНО вылет 1м	11954	1 000	9,00
Кронштейн КНО	10496	360	3,80
Кронштейн КНО-1 малый	11101	350	2,50

КР-3, КР-3М

КР-4



Материалы	Детали кронштейна	стальной лист (толщина 2 мм) и сварная труба (Ø 48 мм, толщина 1,5 мм)
	Покрытие	эмаль порошковая белого цвета
Установка	Рекомендуемая установка на стену. Шаговая регулировка угла (15° 1 шаг) до 75°. Установочный размер по оси крепежных отверстий: по вертикали – 90 мм по горизонтали – 140 мм	

Наименование	Артикул	Вылет, мм	Масса, кг
Кронштейн КРСТ (КР-3)	10433	250	1,16
Кронштейн КРСТ (КР-3) Серый	11620	250	1,16
Кронштейн КРСТ (КР-3М) Под монтажную ленту	11508	250	1,16
Кронштейн КРСТ (КР-4)	10477	500	1,50
Кронштейн КРСТ (КР-4) Серый	11621	500	1,50
Кронштейн КРСТ (КР-4М) Под монтажную ленту	11509	500	1,50



г. Казань

Прожектор 01 (70/150) ТУ 3461-007-78127115-2012



Основные параметры	220В	50Гц	IP65	ДРИ Rx7s	Обслуживание	Для доступа к электрической части светильника необходимо вывернуть два винта, соединяющих корпус и рамку со стеклом.
	Материалы					
Корпус		алюминий литой		Отражатель	Модификации	124 отражатель ассиметричный
Покрытие		эмаль порошковая серого цвета				
Защитное стекло		силикатное закалённое термостойкое				

Наименование	Артикул	Источник света	Номинальная мощность	Патрон	КПД	Степень защиты	Масса, кг
ГО 01- 70-124 Rx7s Ассим.Серый Исп.1	11152	ДРИ	70	Rx7s	≥60	IP65	3,4
ГО 01-150-124 Rx7s Ассим.Серый Исп.1	11153	ДРИ	150	Rx7s	≥60	IP65	4,1

Прожектор 42 ТУ 3461-007-78127115-2012



Основные параметры	220В	380В	50Гц	IP65	Обслуживание	В прожекторах данной серии лампа дополнительно фиксируется пружинным ламподержателем.
	Материалы					
Корпус		стальной прокат		Отражатель		
Покрытие		эмаль порошковая серого цвета				
Защитное стекло		силикатное закалённое термостойкое				

Наименование	Артикул	Источник света	Номинальная мощность	Патрон	КПД	Степень защиты	Масса, кг
Прожектор ГО 42-1000 Кососвет	11203	ДРИ	1000	E40	≥60	IP65	18,7
Прожектор ГО 42-2000 Кососвет	10157	ДРИ	2000	E40	≥60	IP65	18,7
Прожектор ЖО 42-1000 Кососвет	11204	ДНаТ	1000	E40	≥60	IP65	18,7



г. Казань

Серия 99

ТУ 3461-002-78127115-2006



Серия 99 — подвесные светильники для освещения промышленных и торговых помещений, складов, залов и т.д. Светильник состоит из бокса, в котором размещен пускорегулирующий аппарат и алюминиевого отражателя. Аксессуары: стекло и решетка. Светильник выпускается в двух вариантах:

- Алюминиевый литой бокс
- Стальной штампованный бокс



Основные параметры	220В	50Гц					УЗ
--------------------	------	------	--	--	--	--	----



Сталь

Наименование	Артикул	Источник света	Номинальная мощность, Вт	Патрон	КСС	Масса, кг
ГСП/ЖСП 99-70-300 (БОКС IP65)	11407	ДРИ/ДНАТ	70	E27	Г	3,2
ГСП/ЖСП 99-70-300 (БОКС IP65) Исп. 1	11408	ДРИ/ДНАТ	70	E27	Г	2,9
ГСП/ЖСП 99-100-300 (БОКС IP65)	11409	ДРИ/ДНАТ	100	E40	Г	3,4
ГСП/ЖСП 99-100-300 (БОКС IP65) Исп. 1	11410	ДРИ/ДНАТ	100	E40	Г	3,0
ГСП/ЖСП 99-150-300 (БОКС IP65)	11411	ДРИ/ДНАТ	150	E40	Г	4,4
ГСП/ЖСП 99-150-300 (БОКС IP65) Исп. 1	11412	ДРИ/ДНАТ	150	E40	Г	3,8
ГСП/ЖСП 99-250-300 (БОКС IP65)	11413	ДРИ/ДНАТ	250	E40	Г	5,7
ГСП/ЖСП 99-250-300 (БОКС IP65) Исп. 1	11414	ДРИ/ДНАТ	250	E40	Г	4,9
ГСП/ЖСП 99-400-300 (БОКС IP65) Исп. 1	11416	ДРИ/ДНАТ	400	E40	Г	7,0
НСП 99-500-300 E27 (БОКС IP65)	11417	ЛОН, КЛЛ	500	E27	Г	1,5
НСП 99-500-300 E40 (БОКС IP65)	11418	ЛОН, КЛЛ	500	E40	Г	1,6
РСП 99-125-300 (БОКС IP65)	11402	ДРЛ	125	E27	Г	3,2
РСП 99-125-300 (БОКС IP65) Исп. 1	11401	ДРЛ	125	E27	Г	2,7
РСП 99-250-300 (БОКС IP65)	11403	ДРЛ	250	E40	Г	4,4
РСП 99-250-300 (БОКС IP65) Исп. 1	11404	ДРЛ	250	E40	Г	3,1
РСП 99-400-300 (БОКС IP65)	11405	ДРЛ	400	E40	Г	5,4
РСП 99-400-300 (БОКС IP65) Исп. 1	11406	ДРЛ	400	E40	Г	4,7



Алюминий

Наименование	Артикул	Источник света	Номинальная мощность, Вт	Патрон	КСС	Масса, кг
ГСП/ЖСП 99-70-100 (БОКС IP65)	11426	ДРИ/ДНАТ	70	E27	Г	3,1
ГСП/ЖСП 99-70-100 (БОКС IP65) Исп.1	11427	ДРИ/ДНАТ	70	E27	Г	2,79
ГСП/ЖСП 99-100-100 (БОКС IP65)	11428	ДРИ/ДНАТ	100	E40	Г	3,25
ГСП/ЖСП 99-100-100 (БОКС IP65) Исп.1	11429	ДРИ/ДНАТ	100	E40	Г	2,97
ГСП/ЖСП 99-150-100 (БОКС IP65)	11430	ДРИ/ДНАТ	150	E40	Г	4,25
ГСП/ЖСП 99-150-100 (БОКС IP65) Исп.1	11431	ДРИ/ДНАТ	150	E40	Г	3,66
ГСП/ЖСП 99-250-100 (БОКС IP65)	11432	ДРИ/ДНАТ	250	E40	Г	5,55
ГСП/ЖСП 99-250-100 (БОКС IP65) Исп.1	11433	ДРИ/ДНАТ	250	E40	Г	4,83
ГСП/ЖСП 99-400-100 (БОКС IP65) Исп.1	11435	ДРИ/ДНАТ	400	E40	Г	6,85
НСП 99-500-100 E27 (БОКС IP65)	11436	ЛОН, КЛЛ	500	E27	Г	1,7
НСП 99-500-100 E40 (БОКС IP65)	11437	ЛОН, КЛЛ	500	E40	Г	1,85
РСП 99-125-100 (БОКС IP65)	11420	ДРЛ	125	E27	Г	2,64
РСП 99-125-100 (БОКС IP65) Исп.1	11421	ДРЛ	125	E27	Г	3,1
РСП 99-250-100 (БОКС IP65)	11422	ДРЛ	250	E40	Г	4,25
РСП 99-250-100 (БОКС IP65) Исп.1	11423	ДРЛ	250	E40	Г	3
РСП 99-400-100 (БОКС IP65)	11424	ДРЛ	400	E40	Г	5,3
РСП 99-400-100 (БОКС IP65) Исп.1	11425	ДРЛ	400	E40	Г	4,1

* Для металлогалогенных ламп без защиты обязательно использование защитного закалённого стекла (см. Аксессуары)

Серия 77 и 17 (под независимый ПРА)

ТУ 3461-002-78127115-2006



Серия 77

Серия 17

Серия 77 и 17 — подвесные светильники для освещения промышленных и торговых помещений, складов, залов и т.д. Светильник состоит из бокса и алюминиевого отражателя. Аксессуары: стекло и решетка. Светильник выпускается в двух вариантах:

- Алюминиевый литой бокс
- Стальной штампованный бокс

Основные параметры	220В	50Гц					УЗ
--------------------	------	------	--	--	--	--	----

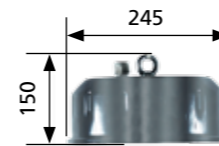

Сталь



Алюминий

Наименование	Артикул	Патрон	КСС	Масса, кг
ЛСП 77 E27 (БОКС IP53)	11438	E27	Г	0,9
ЛСП 77 E40 (БОКС IP53)	11439	E40	Г	1,0

* Данные светильники могут использоваться с лампами накаливания (ЛОН), компактными люминесцентными лампами (КЛЛ) и ДРИ/ДНАТ/ДРЛ с применением независимого ПРА. В КОМПЛЕКТ ПОСТАВКИ ПРА НЕ ВХОДИТ.

Наименование	Артикул	Патрон	КСС	Масса, кг
НСП 17 E40 (БОКС IP65)	11419	E40	Г	0,7

* Данные светильники могут использоваться с лампами накаливания (ЛОН), компактными люминесцентными лампами (КЛЛ) и ДРИ/ДНАТ/ДРЛ с применением независимого ПРА. В КОМПЛЕКТ ПОСТАВКИ ПРА НЕ ВХОДИТ.

Отражатели



Наименование	Артикул	Описание	Масса, кг
Отражатель Ø 410 до 250 Вт (3 отв.)	10031	Рефлектор алюминиевый, Ø 410 мм, посадка 3 отв. (до 250 Вт)	0,4
Отражатель Ø 480 400 Вт (3 отв.)	10459	Рефлектор алюминиевый, Ø 410 мм, посадка 3 отв. (до 400 Вт)	0,65
Отражатель Ø 410, Н=285мм	11441	Рефлектор алюминиевый, Ø 410 мм, посадка 4 отв. (до 250 Вт)	0,4
Отражатель Ø 480, Н=320мм	11440	Рефлектор алюминиевый, Ø 480 мм, посадка 4 отв. (до 400 Вт)	0,65

Аксессуары

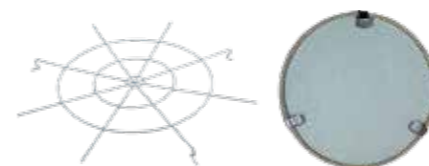

Наименование	Артикул	Описание	Масса, кг
Решетка 410	10001	Решетка защитная, Ø 410 мм	0,19
Решетка 480	10300	Решетка защитная, Ø 480 мм	0,22
Стекло 410	11154	Стекло защитное силикатное закаленное, Ø 410 мм	1,504
Стекло 480	11129	Стекло защитное силикатное закаленное, Ø 480 мм	2,5

Применение защитного стекла обеспечит степень защиты оптического отсека — IP65.

Серия 13 Круг малый для НПП ТУ 3461-004-78127115-2012 / для DPP ТУ 3461-002-78127115-2016



Основные параметры	220В 50Гц	IP65	КПД >70%
Материалы	Корпус Покрытие Рассеиватель	сталь штампованная эмаль порошковая белая стекло силикатное	
Установка	На поверхность стены или потолка.		

Наименование	Артикул	Источник света	Максимальная мощность, Вт	Патрон	Габариты, мм	Масса, кг
НПП 03- 60-1301 Круг	11663	ЛОН, КЛЛ	60	E27	185x85	0,76
НПП 03- 60-1301 Круг Мат.	11664	ЛОН, КЛЛ	60	E27	185x85	0,76
НПП 03- 60-1302 Круг Решетка	11665	ЛОН, КЛЛ	60	E27	185x100	0,82
НПП 03- 60-1302 Круг Решетка Мат.	11666	ЛОН, КЛЛ	60	E27	185x100	0,82
DPP 1301 GX53 Круг (max.13W LED)	11724	LED	13	GX53	185x85	0,76
DPP 1301 GX53 Круг Мат.(max.13W LED)	11726	LED	13	GX53	185x85	0,76
DPP 1302 GX53 Круг Решетка (max.13W LED)	11728	LED	13	GX53	185x100	0,82
DPP 1302 GX53 Круг Решетка Мат. (max.13W LED)	11727	LED	13	GX53	185x100	0,82

Серия 14 Овал малый для НПП ТУ 3461-004-78127115-2012 / для DPP ТУ 3461-002-78127115-2016



Основные параметры	220В 50Гц	IP65	КПД >70%
Материалы	Корпус Покрытие Рассеиватель	сталь штампованная эмаль порошковая белая стекло силикатное	
Установка	На поверхность стены или потолка.		

Наименование	Артикул	Источник света	Максимальная мощность, Вт	Патрон	Габариты, мм	Масса, кг
НПП 03- 60-1401 Овал	11645	ЛОН, КЛЛ	60	E27	204x114x78	0,60
НПП 03- 60-1401 Овал Мат.	11646	ЛОН, КЛЛ	60	E27	204x114x78	0,60
НПП 03- 60-1402 Овал Решетка	11647	ЛОН, КЛЛ	60	E27	204x114x92	0,63
НПП 03- 60-1402 Овал Решетка Мат.	11648	ЛОН, КЛЛ	60	E27	204x114x92	0,63
DPP 1401 GX53 Овал (max.13W LED)	11729	LED	13	GX53	204x114x78	0,60
DPP 1401 GX53 Овал Мат. (max.13W LED)	11730	LED	13	GX53	204x114x78	0,60
DPP 1402 GX53 Овал Решетка (max.13W LED)	11731	LED	13	GX53	204x114x92	0,63
DPP 1402 GX53 Овал Решетка Мат. (max.13W LED)	11732	LED	13	GX53	204x114x92	0,63

Серия 11 Круг большой для НПП ТУ 3461-004-78127115-2012 / для DPP ТУ 3461-002-78127115-2016



Основные параметры	220В 50Гц	IP65	КПД >70%
Материалы	Корпус Покрытие Рассеиватель	сталь штампованная эмаль порошковая белая стекло силикатное	
Установка	На поверхность стены или потолка.		

Наименование	Артикул	Источник света	Максимальная мощность, Вт	Патрон	Габариты, мм	Масса, кг
НПП 03-100-1101 Круг	11667	ЛОН, КЛЛ	100	E27	262x120	1,43
НПП 03-100-1101 Круг Мат.	11668	ЛОН, КЛЛ	100	E27	262x120	1,43
НПП 03-100-1102 Круг Решетка	11669	ЛОН, КЛЛ	100	E27	262x140	1,56
НПП 03-100-1102 Круг Решетка Мат.	11670	ЛОН, КЛЛ	100	E27	262x140	1,56
DPP 1101 3xGX53 Круг (max.3x10W LED)	11733	LED	3x10	3xGX53	262x120	1,43
DPP 1101 3xGX53 Круг Мат. (max.3x10W LED)	11734	LED	3x10	3xGX53	262x120	1,43
DPP 1102 3xGX53 Круг Решетка (max.3x10W LED)	11735	LED	3x10	3xGX53	262x140	1,56
DPP 1102 3xGX53 Круг Решетка Мат.(max.3x10W LED)	11736	LED	3x10	3xGX53	262x140	1,56

Серия 12 Овал большой для НПП ТУ 3461-004-78127115-2012/ для DPP ТУ 3461-002-78127115-2016



Основные параметры	220В 50Гц	IP65	КПД >70%
Материалы	Корпус Покрытие Рассеиватель	сталь штампованная эмаль порошковая белая стекло силикатное	
Установка	На поверхность стены или потолка.		

Наименование	Артикул	Источник света	Максимальная мощность, Вт	Патрон	Габариты, мм	Масса, кг
НПП 03-100-1201 Овал	11659	ЛОН, КЛЛ	100	E27	280x175x105	1,26
НПП 03-100-1201 Овал Мат.	11660	ЛОН, КЛЛ	100	E27	280x175x105	1,26
НПП 03-100-1202 Овал Решетка	11661	ЛОН, КЛЛ	100	E27	280x175x125	1,41
НПП 03-100-1202 Овал Решетка Мат.	11662	ЛОН, КЛЛ	100	E27	280x175x125	1,41
DPP 1201 2xGX53 Овал (max.2x13W LED)	11737	LED	2x13	2xGX53	280x175x105	1,26
DPP 1201 2xGX53 Овал Мат.(max.2x13W LED)	11738	LED	2x13	2xGX53	280x175x105	1,26
DPP 1202 2xGX53 Овал Решетка (max.2x13W LED)	11739	LED	2x13	2xGX53	280x175x125	1,41
DPP 1202 2xGX53 Овал Решетка Мат.(max.2x13W LED)	11740	LED	2x13	2xGX53	280x175x125	1,41

Серия ТЕХАС малый для НПП ТУ 3461-004-78127115-2012 / для DPP ТУ 3461-002-78127115-2016



Основные параметры	220В 50Гц	IP65	КПД >70%
Материалы	Корпус Покрытие Рассеиватель	сталь штампованная эмаль порошковая белая стекло силикатное	
Установка	На поверхность стены или потолка.		

Наименование	Артикул	Источник света	Максимальная мощность, Вт	Патрон	Габариты, мм	Масса, кг
НПП 03-100-003 IP65 ТЕХАС	10116	ЛОН, КЛЛ	100	E27	210x90	1,00
НПП 03-100-003 IP65 ТЕХАС Мат.	11625	ЛОН, КЛЛ	100	E27	210x90	1,00
НПП 03-100-103.1 IP65 ТЕХАС Решетка	10124	ЛОН, КЛЛ	100	E27	210x100	1,40
НПП 03-100-103.1 IP65 ТЕХАС Мат. Решетка	11627	ЛОН, КЛЛ	100	E27	210x100	1,40
DPP Техас 003 GX53 (max.13W LED)	11748	LED	13	GX53	210x90	1,00
DPP Техас 003 GX53 Мат. (max.13W LED)	11749	LED	13	GX53	210x90	1,00
DPP Техас 103 GX53 Решетка (max.13W LED)	11750	LED	13	GX53	210x100	1,40
DPP Техас 103 GX53 Решетка Мат. (max.13W LED)	11751	LED	13	GX53	210x100	1,40

Серия ТЕХАС большой для НПП ТУ 3461-004-78127115-2012 / для DPP ТУ 3461-002-78127115-2016



Основные параметры	220В 50Гц	IP65	КПД >70%
Материалы	Корпус Покрытие Рассеиватель	сталь штампованная эмаль порошковая белая стекло силикатное, а так же поликарбонат	
Установка	На поверхность стены или потолка.		

Наименование	Артикул	Источник света	Максимальная мощность, Вт	Патрон	Габариты, мм	Масса, кг
НПП 03-100-001 IP65 ТЕХАС	10027	ЛОН, КЛЛ	100	E27	280x110	1,80
НПП 03-100-001 IP65 ТЕХАС Поликарбонат	10117	ЛОН, КЛЛ	100	E27	280x110	0,89
НПП 03-100-002 IP65 ТЕХАС	10339	ЛОН, КЛЛ	100	E27	280x90	1,50
НПП 03-100-002 IP65 ТЕХАС Мат.	11623	ЛОН, КЛЛ	100	E27	280x90	1,50
НПП 03-100-102 IP65 ТЕХАС Решетка	10699	ЛОН, КЛЛ	100	E27	280x120	1,60
НПП 03-100-102 IP65 ТЕХАС Мат. Решетка	11624	ЛОН, КЛЛ	100	E27	280x120	1,60
DPP Техас 002 3xGX53 (max.3x10W LED)	11743	LED	3x10	3xGX53	280x90	1,50
DPP Техас 002 3xGX53 Мат. (max.3x10W LED)	11744	LED	3x10	3xGX53	280x90	1,50
DPP Техас 102 3xGX53 Решетка (max.3x10W LED)	11745	LED	3x10	3xGX53	280x120	1,60
DPP Техас 102 3xGX53 Решетка Мат. (max.3x10W LED)	11746	LED	3x10	3xGX53	280x120	1,60
DPP Техас Поликарбонат 3xGX53 (max.3x10W LED)	11747	LED	3x10	3xGX53	280x110	0,89

Серия РГ для НПП ТУ 3461-004-78127115-2012 / для DPP ТУ 3461-002-78127115-2016



Основные параметры	220В 50Гц	IP65	КПД >70%
Материалы	Корпус Покрытие Рассеиватель	сталь штампованная эмаль порошковая белая стекло силикатное, а так же поликарбонат	
Установка	На поверхность стены или потолка.		

Наименование	Артикул	Источник света	Максимальная мощность, Вт	Патрон	Габариты, мм	Масса, кг
НПП 03-100-005	10118	ЛОН, КЛЛ	100	E27	295x110	1,45
НПП 03-100-005 Поликарбонат	10340	ЛОН, КЛЛ	100	E27	295x130	0,90
НПП 03-100-006 Решетка	10120	ЛОН, КЛЛ	100	E27	295x135	1,55
DPP РГ 3xGX53 (max.3x10W LED)	11752	LED	3x10	3xGX53	295x110	1,45
DPP РГ 3xGX53 Поликарбонат (max.3x10W LED)	11753	LED	3x10	3xGX53	295x130	0,90
DPP РГ 3xGX53 Решетка (max.3x10W LED)	11754	LED	3x10	3xGX53	295x135	1,55

Серия НСП 02 ТУ 3461-004-78127115-2012



Основные параметры	220В 50Гц	IP53	КЛЛ ЛОН
Материалы	Корпус Покрытие Рассеиватель	штампованная сталь порошковая эмаль белая силикатное стекло	
Установка	Подвесной.		

Наименование	Артикул	Источник света	Номинальная мощность, Вт	Патрон	КПД, %	Габариты, мм	Масса, кг
НСП 02-100-001	10111	ЛОН, КЛЛ	100	E27	≥ 70	262x172	1,10
НСП 02-100-003 Решетка	10112	ЛОН, КЛЛ	100	E27	≥ 70	275x172	1,15

Серия НСП 41 ТУ 3461-004-78127115-2012



Основные параметры	220В 50Гц	IP53	КЛЛ ЛОН
Материалы	Корпус Покрытие Рассеиватель	штампованная сталь порошковая эмаль белая силикатное стекло	
Установка	Подвесной.		

Наименование	Артикул	Источник света	Номинальная мощность, Вт	Патрон	КПД, %	Габариты, мм	Масса, кг
НСП 41-200-001	10113	ЛОН, КЛЛ	200	E27	≥ 70	306x172	1,50
НСП 41-200-003 Решетка	10114	ЛОН, КЛЛ	200	E27	≥ 70	315x172	1,60

Серия НСП 03 ТУ 3461-001-78127115-2016



Основные параметры	220В 50Гц	IP54	КЛЛ ЛОН	УХЛ2
Материалы	карболит			
Установка	Подвесной.			
Рассеиватель поставляется отдельно				

Наименование	Артикул	Источник света	Максимальная мощность, Вт	Патрон	Габариты, мм	Масса, кг
НСП 03-60 карболит Подвес.	11586	ЛОН, КЛЛ	60	E27	102x145	0,20

Светильники для центробежных и моллированных стёкол

Серия НББ 64

ТУ 3461-001-78127115-2016



Центробежное стекло



Моллированное стекло



Арматура Ø300



Центробежное стекло



Моллированное стекло



Арматура Ø300/2



Моллированное стекло



Арматура Молли
ширина основания
75мм

Основные параметры	220В	50Гц	IP20	КЛЛ ЛОН	КЛЛ E27	УХЛ3
Материалы	Корпус	Покрытие	Рассеиватель	сталь штампованная эмаль порошковая белая стекло силикатное		
Установка	Подвесной.					

Наименование	Артикул	Источник света	Патрон	Размер
НББ 64-60 Ø 250	11759	ЛОН, КЛЛ, LED	E27	Ø 250
НББ 64-60 Ø 300	11760	ЛОН, КЛЛ, LED	E27	Ø 300
НББ 64-2x60 Ø 300	11761	ЛОН, КЛЛ, LED	2xE27	Ø 300
НББ 64-60 Ø 300/2	11762	ЛОН, КЛЛ, LED	E27	300x150
НББ 64-60 Молли	11763	ЛОН, КЛЛ, LED	E27	Задается стеклом
НББ 64-2x60 Молли	11764	ЛОН, КЛЛ, LED	2xE27	Задается стеклом

Серия НСО

ТУ 3461-004-78127115-2012



Основные параметры	220В	50Гц	IP20	КЛЛ ЛОН	КЛЛ E27	УХЛ3
Материалы	Корпус	Покрытие	Рассеиватель	сталь штампованная эмаль порошковая белая стекло силикатное		
Установка	Подвесной.					

Наименование	Артикул	Источник света	Номинальная мощность, Вт	Патрон	Диаметр	Масса, кг
НСО 17-100-324 (шнур Ø60)	10135	КЛЛ, ЛОН	100	E27	60	0,23
НСО 17-150-300 (штанга)	10358	КЛЛ, ЛОН	100	E27	100	0,28

Серия НПО

ТУ 3461-004-78127115-2012



Основные параметры	220В	50Гц	IP20	КЛЛ ЛОН	КЛЛ E27	УХЛ3
Материалы	Корпус	Покрытие	Рассеиватель	сталь штампованная эмаль порошковая белая стекло силикатное		
Установка	На поверхность стены или потолка. Рассеиватель заказывается отдельно.					



Наименование	Артикул	Источник света	Номинальная мощность, Вт	Патрон	Диаметр	Масса, кг
НПО 22- 60-150 Ø 150	10133	КЛЛ, ЛОН	60	E27	150	0,19
НПО 22-100-175 Ø 175	10131	КЛЛ, ЛОН	100	E27	175	0,22
НПО 22-2x60-175 Ø 175	10132	КЛЛ, ЛОН	2x60	E27	175	0,27
НПО 22-100-200 Ø 210	10129	КЛЛ, ЛОН	100	E27	210	0,24
НПО 22-2x60-200 Ø 210	10130	КЛЛ, ЛОН	2x60	E27	210	0,29

Серия НББ

ТУ 3461-001-78127115-2016



Основные параметры	220В	50Гц	IP21	КЛЛ ЛОН	КЛЛ E27	УХЛ3
Материалы	Корпус	полипропилен				
Установка	На поверхность стены или потолка. Рассеиватель заказывается отдельно.					

Наименование	Артикул	Источник света	Номинальная мощность, Вт	Патрон	Габариты, мм	Масса, кг
НББ 64-60-110 прямой	11000	ЛОН, КЛЛ	60	E27	100x50	0,42
НББ 64-60-111 наклонный	11001	ЛОН, КЛЛ	60	E27	100x65	0,56

Серия НБО

ТУ 3461-001-78127115-2016



Основные параметры	220В 50Гц	IP21	ЛОС	КЛЛ E27	УХЛ3
Материалы	Корпус карболит				
Установка	На поверхность стены или потолка.				
Рассеиватель заказывается отдельно					

Наименование	Артикул	Источник света	Номинальная мощность, Вт	Патрон	Диаметр	Масса, кг
НБО 18-60 карболит Прямой	11672	ЛОС, КЛЛ	60	E27	120x70	0,19
НБО 18-60 карболит Наклонный	11571	ЛОС, КЛЛ	60	E27	120x135x75	0,20

Серия НТУ

ТУ 3461-001-78127115-2016



Основные параметры	220В 50Гц	IP54	ЛОС	КЛЛ E27	УХЛ2
Материалы	пластик				
Установка	Торшерная (на трубу).				
Рассеиватель поставляется отдельно					

Наименование	Артикул	Источник света	Номинальная мощность, Вт	Патрон	Диаметр	Масса, кг
НТУ 01-100	11585	ЛОС, КЛЛ	100	E27	92x115	0,16

Серия ЛБО 01 ТУ 3461-003-78127115-2011



Основные параметры	220В 50Гц	IP40	КЛЛ E27	КЛЛ 2G7	КЛЛ G23
Материалы	Корпус: порошковая эмаль белая	Покрыватель: поликарбонат	Рассеиватель: алюминий	Отражатель: алюминий	штампованная сталь
Установка	На поверхность стены или потолка.				
Модификации	001 ЭМПРА некомпенсированной	002 ЭПРА	003 под компактную люминисцентную лампу (патрон E27)		

Наименование	Артикул	Источник света	Номинальная мощность, Вт	Патрон	Габариты, мм	Масса, кг
ДБО 01-7-001	10516	Светодиод	7	-	335x80x55	0,51
ЛБО 01-11-001	10281	КЛЛ	11	G23	335x80x55	0,72
ЛБО 01-11-001 Исп.1	10363	КЛЛ	11	G23	335x80x55	0,76
ЛБО 01-11-002	10282	КЛЛ	11	2G7	335x80x55	0,48
ЛБО 01-23-003	10283	КЛЛ	23	E27	335x80x55	0,49

Серия ЛБО 02 ТУ 3461-003-78127115-2011



Основные параметры	220В 50Гц	IP40	КЛЛ E27	КЛЛ 2G7	КЛЛ G23
Материалы	Корпус: порошковая эмаль белая	Покрыватель: поликарбонат	Рассеиватель: алюминий	Отражатель: алюминий	штампованная сталь
Установка	На поверхность стены или потолка.				
Модификации	001 ЭМПРА некомпенсированной	002 ЭПРА	003 под компактную люминисцентную лампу (патрон E27)		

Наименование	Артикул	Источник света	Номинальная мощность, Вт	Патрон	Габариты, мм	Масса, кг
ЛБО 02-2x11-001	10285	КЛЛ	2x11	G23	335x118x55	1,25
ЛБО 02-2x11-001 Исп.1	10365	КЛЛ	2x11	G23	335x118x55	1,32
ЛБО 02-2x11-002	10286	КЛЛ	2x11	2G7	335x118x55	0,83
ЛБО 02-2x23-003	10287	КЛЛ	2x23	E27	335x118x55	0,61

Серия ЛПБ 31 Л ТУ 3461-003-78127115-2011



Основные параметры	220В 50Гц	IP40	КЛЛ G23	КЛЛ 2G7	
Материалы	Корпус: порошковая эмаль белая	Покрыватель: полистирол	Рассеиватель: алюминий	Отражатель: алюминий	штампованная сталь
Установка	На поверхность стены или потолка.				
Модификации	002 ЭПРА	006 ЭМПРА			

Наименование	Артикул	Источник света	Номинальная мощность, Вт	Патрон	Степень защиты	Габариты, мм	Масса, кг
ЛПБ 31-11-002 Л	10563	КЛЛ	11	2G7	IP40	330x80x50	0,57
ЛПБ 31-11-006 Л	10542	КЛЛ	11	G23	IP40	330x80x50	0,89

Серия ЛПБ 31 В ТУ 3461-003-78127115-2011



Основные параметры		
Материалы	Корпус	штампованная сталь
	Покрывание	порошковая эмаль белая
	Рассеиватель	полистирол
	Отражатель	алюминий
Установка	На поверхность стены или потолка.	
Модификации	002 ЭПРА 006 ЭмПРА	

Наименование	Артикул	Источник света	Номинальная мощность, Вт	Патрон	Габариты, мм	Масса, кг
ЛПБ 31-11-002 В	10562	КЛЛ	11	G27	345x80x50	0,48
ЛПБ 31-11-006 В	10541	КЛЛ	11	G23	345x80x50	0,74

Серия ЛУНА 10 ТУ 3461-001-78127115-2016



Основные параметры		
Материалы	Корпус	пластик
	Рассеиватель	стекло силикатное
	Отражатель	алюминий
Установка	На поверхность стены или потолка.	
Модификации	10.1 без защитной сетки 10.2 с защитной сеткой	

Наименование	Артикул	Источник света	Номинальная мощность, Вт	Патрон	КПД, %	Габариты, мм	Масса, кг
НПП 03-100-010.1 Луна 10	10432	ЛОН, КЛЛ	100	E27	≥70	190x90	0,79
НПП 03-100-010.2 Луна 10 с/р	10698	ЛОН, КЛЛ	100	E27	≥70	190x95	0,98

Серия НПБ ТУ 3461-001-78127115-2016



Основные параметры		
Материалы	Корпус	пластик
	Рассеиватель	стекло силикатное
	Отражатель	алюминий
Установка	На поверхность стены или потолка.	
Модификации	001 без защитной сетки 003 с защитной сеткой	

Наименование	Артикул	Источник света	Номинальная мощность, Вт	Патрон	КПД, %	Габариты, мм	Масса, кг
НПБ 03-60-001 (ЕВРО ПСХ)	10689	КЛЛ, ЛОН	60	E27	≥ 70	175x125x115	0,55
НПБ 03-60-001 (ЕВРО ПСХ черный)	11211	КЛЛ, ЛОН	60	E27	≥ 70	175x125x115	0,55
НПБ 03-60-003 (ЕВРО ПСХ) Решетка	10420	КЛЛ, ЛОН	60	E27	≥ 70	175x125x120	0,57
НПБ 03-60-003 (ЕВРО ПСХ черный) Решетка	11039	КЛЛ, ЛОН	60	E27	≥ 70	175x125x120	0,57

Серия НПП 17 ТУ 3461-001-78127115-2016



Основные параметры		
Материалы	Корпус	пластик
	Рассеиватель	стекло силикатное
	Отражатель	жесть ЭЖК
Установка	На поверхность стены или потолка.	

Наименование	Артикул	Источник света	Номинальная мощность, Вт	Патрон	Габариты, мм	Масса, кг
НПП 17-75-001 (ПСХ) б/решётки	11573	ЛОН, КЛЛ	75	E27	240x148x130	0,85
НПП 17-75-003 (ПСХ) Решётка	11574	ЛОН, КЛЛ	75	E27	240x148x150	0,91

Серия ВЕГА ТУ 3461-001-78127115-2016

Светильник разработан совместно с Домостроительным комбинатом № 1 (ДСК-1) для сантехнических кабин.



Основные параметры		
Материалы	Корпус	пластик
	Рассеиватель	поликарбонат, стекло силикатное
	Отражатель	алюминий
	Крепление стекла	байонетное соединение
Установка	На поверхность стены или потолка.	
Модификации	001 плафон из поликарбоната 101 плафон из силикатного стекла	

Наименование	Артикул	Источник света	Номинальная мощность, Вт	Патрон	Габариты, мм	Масса, кг
НПП 03- 60-100 Vega	10033	ЛОН, КЛЛ	60	E27	∅ 230x105	0,44
НПП 03- 60-101 Vega стекло	10417	ЛОН, КЛЛ	60	E27	∅ 230x105	1,07

Серия СИРИУС ТУ 3461-001-78127115-2016



Основные параметры		
Материалы	Корпус	пластик или сталь
	Рассеиватель	поликарбонат
	Отражатель	алюминий
Установка	На поверхность стены или потолка.	

Наименование	Артикул	Источник света	Максимальная мощность, Вт	Патрон	Габариты, мм	Масса, кг	Материал корпуса
НПП 03- 60 Сириус	11649	ЛОН, КЛЛ	60	E27	∅ 230x105	0,33	пластик
НПП 03- 60 Сириус М	11650	ЛОН, КЛЛ	60	E27	∅ 230x105	0,45	сталь
НПП 03- 60 Сириус 2	11909	ЛОН, КЛЛ	60	E27	∅ 280x110	0,46	пластик
НПП 03-2x40 Сириус 2	11911	ЛОН, КЛЛ	2x40	E27	∅ 280x110	0,52	пластик
НПП 03- 60 Сириус 2 М	11910	ЛОН, КЛЛ	60	E27	∅ 280x90	0,58	сталь
НПП 03-2x40 Сириус 2 М	11912	ЛОН, КЛЛ	2x40	E27	∅ 280x90	0,63	сталь

Серия РОНДО ТУ 3461-001-78127115-2016



Основные параметры	220В	50Гц	IP44	ЛОС	КЛЛ E27	УХЛ4
Материалы	Корпус Рассеиватель	пластик стекло силикатное прозрачное / матированное				
	Отражатель Крепление стекла	алюминий байонетное соединение				
Установка	На поверхность стены или потолка.					

Наименование	Артикул	Источник света	Номинальная мощность, Вт	Патрон	Габариты, мм	Масса, кг
НПП 03- 60 Рондо 200	11906	ЛОС, КЛЛ	60	E27	∅ 200x90	0,72
НПП 03-100-201 Рондо IP44 Эконом	11353	ЛОС, КЛЛ	100	E27	∅ 235x110	0,77
НПП 03-100-201 Рондо IP44 Эконом Матовый	11354	ЛОС, КЛЛ	100	E27	∅ 235x110	1,16
НПП 03-2х60-201 Рондо IP44 Эконом	11355	ЛОС, КЛЛ	2х60	E27	∅ 235x110	0,82
НПП 03-100-202 Рондо IP44	11351	ЛОС, КЛЛ	100	E27	∅ 235x110	0,92
НПП 03-100-202 Рондо IP44 Матовый	11352	ЛОС, КЛЛ	100	E27	∅ 235x110	1,31

Серия НБУ ТУ 3461-004-78127115-2012



Основные параметры	220В	50Гц	IP65	ЛОС	КЛЛ E27	УХЛ2
Материалы	Корпус Покрытие	сталь штампованная эмаль порошковая белого цвета				
	Рассеиватель Отражатель	поликарбонат алюминий				
Установка	Рекомендуется установка на поверхность стены или потолка.					
Модификации	601	светильник с прозрачным рассеивателем из поликарбоната. Светильник представлен в двух цветах — серый и белый.				

Наименование	Артикул	Источник света	Номинальная мощность, Вт	Патрон	КПД, %	Габариты, мм	Масса, кг
НБУ 12-75-601 белый	10560	ЛОС, КЛЛ	75	E27	≥70	∅ 290x115	1,1
НБУ 12-75-601 серый	10350	ЛОС, КЛЛ	75	E27	≥70	∅ 290x115	1,1

Производитель имеет право на внесение изменений в дизайн, комплектацию, технические характеристики изделия без дополнительного уведомления об этих изменениях. За любого рода несоответствия компания Владасвет ответственности не несет. Вся информация носит справочный характер и не является публичной офертой, определяемой статьей 437 ГК РФ.

www.vladasvet.ru
e-mail: info@vladasvet.ru

Центральный офис
(широта 55.906127 / долгота 37.99329)
141112, Московская обл., г. Щелково, ул. Октябрьская, 21, а/я 1841
Тел.: +7 (495) 543-89-49
+7 (495) 745-38-14

Склад
(широта 55.857831 / долгота 37.975201)
(10 км от МКАД по Щелковскому шоссе)



Производство
(широта 56.371584 / долгота 41.339364)
601900, Владимирская обл., г. Ковров, ул. Труда, 4, стр. 95
Тел.: +7 (49232) 9-90-88

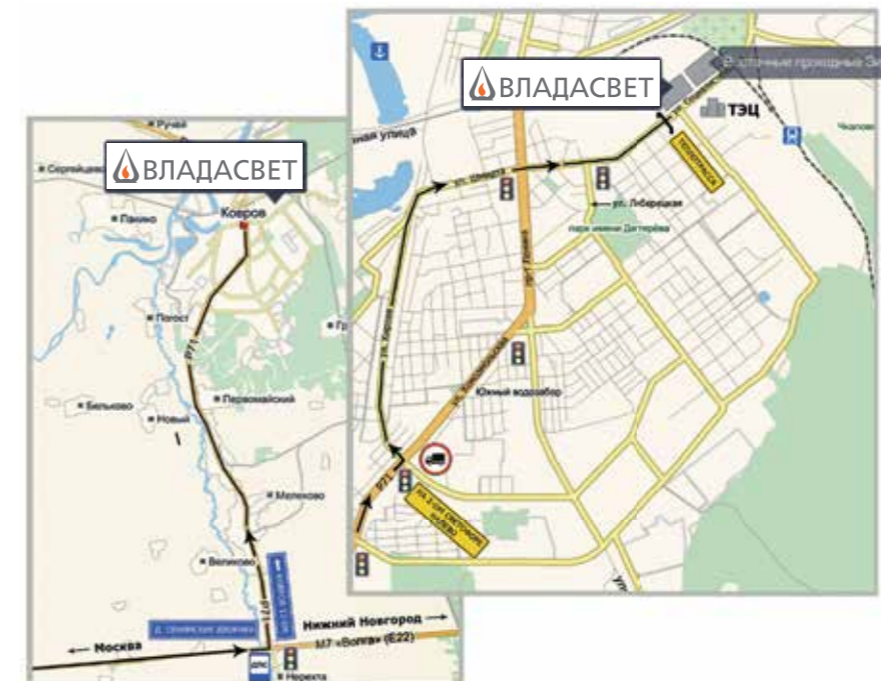



www.vladasvet.ru

info@vladasvet.ru

+7 (495) 543-89-49

+7 (495) 745-38-14

