

REPUBLICA



MOLDOVA

CERTIFICAT DE ÎNREGISTRARE

Societatea Comercială "FOREMCONS" S.R.L.

ESTE ÎNREGISTRATĂ LA

CAMERA ÎNREGISTRĂRII DE STAT

Numărul de indentificare de stat - codul fiscal

1005600001878

Data înregistrării

26.01.2005

Data eliberării

26.01.2005

Merlici Ion, registrator de stat

*Funcția, numele, prenumele persoanei
care a eliberat certificatul*

semnătura

MD 0013302





I.P. "AGENȚIA SERVICII PUBLICE"

Departamentul înregistrare și licențiere a unităților de drept

Extras
din Registrul de stat al persoanelor juridice
nr. 165199 din 23.01.2025



Denumirea completă: **Societatea Comercială "FOREMCONS" S.R.L.**

Denumirea prescurtată: **S.C. "FOREMCONS" S.R.L.**

Forma juridică de organizare: **Societate cu răspundere limitată.**

Numărul de identificare de stat și codul fiscal: **1005600001878**

Data înregistrării de stat: **26.01.2005**

Sediu: **MD-2002, strada Pădurii 8, of. 308, mun. Chișinău, Republica Moldova.**

Genurile de activitate:

1. **Construcțiile de clădiri și (sau) construcții inginerești, instalații și rețele tehnico-edilitare, reconstrucțiile, consolidările, restaurările;**
2. **Construcții complete și parțiale de clădiri și construcții inginerești; construcții civile;**
3. **Activitatea de proiectare pentru toate categoriile de construcții, pentru urbanism, instalații și rețele tehnico-edilitare, reconstrucții, restaurări;**
4. **Activități de proiectare, urbanism, inginerie și alte servicii tehnice legate de construcțiile civile;**
5. **Comerțul cu ridicata al materialelor lemnoase, al materialelor de construcție și echipamentului sanitar;**
6. **Comerțul cu amănuntul al articolelor de fierărie, al vopselelor și sticlei;**
7. **Activitatea de evaluare a bunurilor imobile și (sau) de efectuare a expertizei mărfurilor;**
8. **Activități în domeniul evidenței contabile;**
9. **Activități de secretariat și traducere;**
10. **Lucrări de construcții a drumurilor și autostrăzilor;**
11. **Lucrări de construcții a proiectelor utilitare pentru electricitate și telecomunicații;**
12. **Lucrări de construcții a altor proiecte inginerești n.c.a.;**
13. **Lucrări de foraj și sondaj pentru construcții;**
14. **Lucrări de instalații electrice;**
15. **Lucrări de instalații tehnico-sanitare, de alimentare cu gaze, de încălzire și de aer condiționat;**
16. **Lucrări de demolare a construcțiilor;**
17. **Lucrări de pregătire a terenului de construcții;**
18. **Transporturi rutiere de mărfuri;**
19. **Activități de închiriere și leasing de mașini și echipamente pentru construcții;**
20. **Construcții hidrotehnice;**
21. **Alte lucrări speciale de construcții n.c.a.;**
22. **Lucrări de construcții a proiectelor utilitare pentru fluide;**
23. **Alte lucrări de instalații pentru construcții;**
24. **Lucrări de tencuire;**
25. **Lucrări de tâmplărie și dulgherie;**
26. **Lucrări de pardosire și placare a pereților;**
27. **Lucrări de vopsitorie, zugrăveli și montări de geamuri;**
28. **Alte lucrări de finisare;**
29. **Lucrări de învelitori, șarpante și terase la construcții;**
30. **Activități ale agențiilor de publicitate;**
31. **Cumpărarea și vânzarea de bunuri imobiliare proprii;**
32. **Activități ale agențiilor imobiliare;**
33. **Închirierea și exploatarea bunurilor imobiliare proprii sau închiriate;**
34. **Administrarea imobilelor pe bază de tarife sau contract;**
35. **Dezvoltare (promovare) imobiliară;**
36. **Activități de consultanță pentru afaceri și management;**



37. Lucrări de construcții a clădirilor rezidențiale și nerezidențiale;
38. Comerț cu ridicata al mașinilor pentru industria minieră și construcții;
39. Construcția de poduri și tuneluri;
40. Comerț cu autoturisme și autovehicule ușoare (sub 3,5 tone);
41. Comerț cu alte autovehicule;
42. Comerț cu ridicata al mașinilor agricole, echipamentelor și furniturilor;
43. Comerț cu ridicata al mașinilor-unelte;
44. Intermedieri în comerțul specializat în vânzarea produselor cu caracter specific, n.c.a.;
45. Activități de consultanță în tehnologia informației;

Capitalul social: 5400 Lei

Administrator(i): **AXENTII DUMITRU IDNP 2002011038131.**

Asociați:

1. AXENTII DUMITRU (IDNP 2002011038131), partea socială 5400 Lei, ce constituie 100%

Beneficiari efectivi: **AXENTII DUMITRU (IDNP 2002011038131).**

Prezentul extras este eliberat în temeiul art. 34 al Legii nr.220/2007 privind înregistrarea de stat a persoanelor juridice și a întreprinzătorilor individuali și confirmă datele din Registrul de stat la data de 23.01.2025

Specialist coordonator

Aurelia Racu

tel. 022-207839





Nr. 1233/24 din 13.03.24

A V I Z

pentru participare la licitațiile publice de lucrări din domeniul construcțiilor și instalațiilor

Eliberat întreprinderii SC "Foremcons" SRL, IDNO 1005600001878 conform cererii nr.2605/24 din 11.03.24. În urma verificării actelor prezentate și informației rezultate din actele de control în ultimii 3 (trei) ani, potrivit Ordinului nr. 48-A din 01.07.2021, Inspectoratul Național pentru Supraveghere Tehnică constată următoarele:

Nr. d/o	Informații	Noțiuni	DA	NU	Notă
I	Încălcări constatate prin procese - verbale de control, emise în temeiul Legii nr.131/2012 și/sau H.G. nr. 360/1996, intrate în vigoare, necontestate, sau contestate dar confirmate prin hotărâri judecătorești executorii definitive:	Încălcări foarte grave (art. 5 ¹ Legea 131/2012)		NU	
		Sanțiuni economice (cu exagerări ale costului mari de 15% din valoarea lucrărilor executate, inclusiv)		NU	
II	Au fost înregistrate cazuri de accidente:	Accidente tehnice grave		NU	
III	Întreprinderea dispune de necesarul de personal propriu calificat (specialiști și muncitori specializați cu certificate de atestare tehnico-profesională), tehnică specializată (mecanisme, utilaje), încăperi separate corespunzătoare genului de activitate (sector de producere, depozit, oficiu) pentru executarea următoarelor tipuri de lucrări:	Construcții civile, industriale și agrozootehnice: A. terasamente, lucrări la structura clădirilor; B. structuri metalice; C. finisare, amenajare, protecție.	DA		A,B,C
		Construcții rutiere: A. drumuri și piste de aviație; B. poduri; C. căi ferate.	DA		A,B
		Construcții speciale: A. hidrotehnice și pentru îmbunătățiri funciare; B. fântâni arteziene; C. porturi și debarcadere; D. mine, cariere; E. tuneluri.	DA		A,B,C, D,E
		Instalații și rețele tehnico-edilitare: A. de alimentare cu apă și canalizare; B. de încălzire; C. ventilație, climatizare; D. electrice; E. de automatizare; F. telecomunicație; G. semnalizare; H. frigorifice, compresoare; I. tehnologice.	DA		A,B,C, D,E,F, G,H,I
	Instalații industrial periculoase: A. sub presiune, mecanisme de ridicat, cazane; B. chimico-tehnologice; C. gazoducte magistrale; D. sisteme de alimentare cu gaze.	DA		A,B,C, D	

Prezentul Aviz este cu titlu informativ și se eliberează la cererea solicitantului.
Este valabil 12 luni de la data eliberării.

Șef Inspectorat

Digitally signed by Moraru Ion
Date: 2024.03.13 11:09:40 EET
Reason: MoldSign Signature
Location: Moldova



Ion MORARU

Ex: N. Moroi
tel: 078800452
email: nicolae.moroi@inst.gov.md

str. Alexandr Pușkin, nr. 22, mun. Chișinău, MD-2012, tel. +373-22-23-80-24, fax +373-22-24-25-84



GUVERNUL
REPUBLICII
MOLDOVA



SERVICIUL FISCAL DE STAT



PORTALUL GUVERNAMENTAL
AL CETĂȚEANULUI ȘI AL UNITĂȚILOR DE DREPT

CERTIFICAT

privind lipsa sau existența restanțelor față de bugetul public național

Nr.
№ 1548878

Din
OT 06.02.2025 15:48

DATE DESPRE CONTRIBUABIL / ИНФОРМАЦИЯ О НАЛОГОПЛАТЕЛЬЩИКЕ

Codul fiscal / Numărul de identificare
Фискальный код / Идентификационный номер

1005600001878

Denumirea
Наименование

Societatea Comercială FOREMCONS S.R.L.

ATESTAREA LIPSEI SAU EXISTENȚEI RESTANȚELOR CONFORM DATELOR SISTEMULUI INFORMAȚIONAL AUTOMATIZAT / ПОДТВЕРЖДЕНИЕ ОТСУТСТВИЯ ИЛИ НАЛИЧИЯ ЗАДОЛЖНОСТЕЙ СОГЛАСНО ДАННЫМ ИНФОРМАЦИОННОЙ АВТОМАТИЗИРОВАННОЙ СИСТЕМЫ

La data emiterii prezentului certificat restanța față de bugetul public național constituie
На дату выдачи данной справки задолженность перед национальным публичным бюджетом составляет

0 MDL

VALABIL PÂNĂ LA / ДЕЙСТВИТЕЛЕН ДО

21.02.2025 15:48

Prezentul document este eliberat în temeiul Art. 29, alin. (3) din Legea cu privire la registre nr. 71/2007 și în baza datelor furnizate de Serviciul Fiscal de Stat în Portalul Guvernamental al Cetățeanului și al Unităților de Drept / Справка выдана в соответствии со ст. 29 п. (3) Закона о реестрах № 71/2007 на основании данных, предоставленных Государственной налоговой службой на Портале Правительства Гражданина и Юридических Лиц.

Generat și semnat de Portalul Guvernamental al Cetățeanului și al Unităților de Drept la 06.02.2025 15:48

Prezentul certificat este semnat electronic în conformitate cu Legea nr.124 din 19.05.2022

Сертификат подписан электронной подписью в соответствии с Законом № 124 от 19.05.2022



Certificatul este descărcat din Portalul Guvernamental al Cetățeanului și al Unităților de Drept (mcabinet.gov.md) și este semnat electronic de către posesorul acestui portal și are aceeași valoare juridică ca și documentele eliberate pe suport de hârtie de către organele cu atribuții de administrare fiscală. Verificarea autenticității semnăturii electronice poate fi realizată cu ajutorul Serviciului Guvernamental de Semnătură Electronică (msign.gov.md)

Сертификат скачен с Правительственного Портала Гражданина и Юридических Лиц (mcabinet.gov.md) и подписан электронной подписью владельца портала и имеет такую же юридическую силу, как и документы выдаваемые на бумаге органами налоговой администрации. Проверку подлинности электронной подписи можно осуществить с помощью Государственной Службой Электронной Подписью (msign.gov.md)



nr. 5887 / E0002317 ianuarie 2025

CERTIFICAT

Tip Certificat: **Cont**

Banca comercială „MAIB” S.A., Sucursala Dacia confirmă că S.C. FOREMCONS S.R.L., IDNO 1005600001878 este deținător al următoarelor conturi bancare:

Cod IBAN	Valuta contului
MD76AG000000022516002964	MDL
MD63AG000000022516003101	EUR
MD25AG000000022516003106	USD
MD77AG000000022586414567	MDL
MD18AG000000022546442802	MDL
MD22AG000000022546442827	MDL

Certificatul este eliberat la solicitarea titularului de cont, pentru a fi prezentat la cerere.

Prezentul certificat este eliberat în scop informativ și nu prezintă careva obligațiuni financiare din partea Băncii.

(semnătura)

Nume, Prenume, funcția



02 03 20 22

Data primirii

Anexe la SNC
"Prezentarea situațiilor financiare"
Aprobat de Ministerul Finanțelor
al Republicii Moldova



SITUAȚIILE FINANCIARE

de la 1 ianuarie pina la 31 decembrie 2021

Entitatea Foremcons SRL (Denumirea completă)

4	0	1	8	3	4	9	9
---	---	---	---	---	---	---	---

 Cod CUIIO
1 0 0 5 6 0 0 0 0 1 8 7 8 Cod IDNO

Sediul: MD

--	--	--	--

 Cod poștal mun. Chisinau str. Padurii 8, of.308 Raionul (municipiul, UTA); Localitatea

0	1	1	0
---	---	---	---

 Cod CUATM

Activitatea principală _____ strada, nr, bl.

4	5	2	1	2
---	---	---	---	---

 Cod CAEM-2

Forma de proprietate privata

1	5
---	---

 Cod CFP
Forma organizatorico-juridică Societate cu raspundere limitata

5	3	0
---	---	---

 Cod CFOJ

Unitatea de măsură: lei

Date de contact: Tel. 069242111 WEB _____
e-mail _____

Numele și coordonatele al contabilului-șef: Dl (dna) Bordian Marin
Tel. _____ 69242111

Numărul mediu al salariaților în perioada de gestiune 78 persoane

Persoanele responsabile de semnarea situațiilor financiare* Bordian Marin
Axentii Dumitru Valeriu



* conform art.31 din Legea contabilității și raportării financiare nr.287/2017

BILANȚUL
la 31 decembrie 2021

Nr. crt. rd.	ACTIV	Cod.	Sold la	
			începutul perioadei de gestiune	sfinalitul perioadei de gestiune
1	2	3	4	5
A.	ACTIVE IMOBILIZATE			
	I. Imobilizări necorporale			
	1. Imobilizări necorporale în curs de execuție	010	-	-
	2. Imobilizări necorporale în exploatare, total	020	-	-
	din care:			
	2.1. concesiuni, licențe și mărci	021	-	-
	2.2. drepturi de autor și titluri de protecție	022	-	-
	2.3. programe informatice	023	-	-
	2.4. alte imobilizări necorporale	024	-	-
	3. Fond comercial	030	-	-
	4. Avansuri acordate pentru imobilizări necorporale	040	-	-
	Total imobilizări necorporale (rd.010 + rd.020 + rd.030 + rd.040)	050	-	-
	II. Imobilizări corporale			
	1. Imobilizări corporale în curs de execuție	060	-	-
	2. Terenuri	070	-	-
	3. Mijloace fixe, total	080	4 874 265	2 966 337
	din care:			
	3.1. clădiri	081	-	-
	3.2. construcții speciale	082	-	-
	3.2. mașini, utilaje și instalații tehnice	083	275 632	188 370
	3.3. mijloace de transport	084	4 246 793	2 295 502
	3.4. inventar și mobilier	085	134 933	204 741
	3.5. alte mijloace fixe	086	216 906	277 725
	4. Resurse minerale	090	-	-
	5. Active biologice imobilizate	100	-	-
	6. Investiții imobiliare	110	-	-
	7. Avansuri acordate pentru imobilizări corporale	120	-	-
	Total imobilizări corporale (rd.060 + rd.070 + rd.080 + rd.090 + rd.100 + rd.110 + rd.120)	130	4 874 265	2 966 337
	III. Investiții financiare pe termen lung			
	1. Investiții financiare pe termen lung în părți nefiliate	140	-	-
	2. Investiții financiare pe termen lung în părți afiliate, total	150	-	-
	din care:			
	2.1. acțiuni și cote de participație deținute în părțile afiliate	151	-	-
	2.2. împrumuturi acordate părților afiliate	152	-	-
	2.3. împrumuturi acordate aferente intereselor de participare	153	-	-
	2.4. alte investiții financiare	154	-	-
	Total investiții financiare pe termen lung (rd.140 + rd.150)	160	-	-
	IV. Creanțe pe termen lung și alte active imobilizate			
	1. Creanțe comerciale pe termen lung	170	-	-
	2. Creanțe ale părților afiliate pe termen lung	180	-	-
	inclusiv: creanțe aferente intereselor de participare	181	-	-
	3. Alte creanțe pe termen lung	190	-	-
	4. Cheltuieli anticipate pe termen lung	200	-	-
	5. Alte active imobilizate	210	-	-
	Total creanțe pe termen lung și alte active imobilizate (rd.170 + rd.180 + rd.190 + rd.200 + rd. 210)	220	-	-
	TOTAL ACTIVE IMOBILIZATE (rd.050 + rd.130 + rd.160 + rd.220)	230	4 874 265	2 966 337
B.	ACTIVE CIRCULANTE			
	I. Stocuri			
	1. Materiale și obiecte de mică valoare și scurtă durată	240	137 814	156 623

2. Active biologice circulante	250	-	-
2. Producția în curs de execuție	260	9 919 099	4 811 409
3. Produse și mărfuri	270	-	-
4. Avansuri acordate pentru stocuri	280	-	-
Total stocuri (rd.240 + rd.250 + rd.260 + rd.270 + rd.280)	290	10 056 913	4 968 032
II. Creanțe curente și alte active circulante			
1. Creanțe comerciale curente	300	17 278 274	35 104 492
2. Creanțe ale părților afiliate curente inclusiv: creanțe aferente intereselor de participare	310 311	- -	- -
3. Creanțe ale bugetului	320	96 684	85 792
4. Creanțele ale personalului	330	1 573 181	61 935
5. Alte creanțe curente	340	1 362 084	3 942 222
6. Cheltuieli anticipate curente	350	121 642	141 652
7. Alte active circulante	360	120 358	49 086
Total creanțe curente și alte active circulante (rd.300 + rd.310 + rd.320 + rd.330 + rd.340 + rd.350 + rd.360)	370	20 552 247	39 385 179
III. Investiții financiare curente			
1. Investiții financiare curente în părți neafiliate	380	308 303	104 136
2. Investiții financiare curente în părți afiliate, total din care:	390	-	-
2.1. acțiuni și cote de participație deținute în părțile afiliate	391	-	-
2.2. împrumuturi acordate părților afiliate	392	-	-
2.3. împrumuturi acordate aferente intereselor de participare	393	-	-
2.4. alte investiții financiare în părți afiliate	394	-	-
Total investiții financiare curente (rd.380 + rd. 390)	400	308 303	104 136
IV. Numerar și documente bănești	410	6 843 644	7 596 753
TOTAL ACTIVE CIRCULANTE (rd.290 + rd.370 + rd.400 + rd.410)	420	37 761 107	52 054 100
TOTAL ACTIVE (rd.230 + rd.420)	430	42 635 372	55 020 437

Nr. cpt.	PASIV	Cod. rd.	Sold la	
			inceputul perioadei de gestiune	sffrșitul perioadei de gestiune
1	2	3	4	5
C.	CAPITAL PROPRIU			
	I. Capital social și neînregistrat			
	1. Capital social	440	5 400	5 400
	2. Capital nevărsat	450	-	-
	3. Capital neînregistrat	460	-	-
	4. Capital retras	470	-	-
	5. Patrimoniul primit de la stat cu drept de proprietate	480	-	-
	Total capital social și neînregistrat (rd.440 + rd.450 + rd.460 + rd.470 + rd.480)	490	5 400	5 400
	II. Prime de capital	500	-	-
	III. Rezerve			
	1. Capital de rezervă	510	-	-
	2. Rezerve statutare	520	-	-
	3. Alte rezerve	530	-	-
	Total rezerve (rd.510 + rd.520 + rd.530)	540	-	-
	IV. Profit (pierdere)			
	1. Corecții ale rezultatelor anilor precedenți	550	239 815	239 815
	2. Profit nerepartizat (pierdere neacoperită) al anilor precedenți	560	9 063 433	5 954 850
	3. Profit net (pierdere netă) al perioadei de gestiune	570	-	10 981 898
	4. Profit utilizat al perioadei de gestiune	580	-	-
	Total profit (pierdere) (rd.550 + rd.560 + rd.570 + rd.580)	590	9 303 248	17 176 563
	V. Rezerve din reevaluare	600	-	-
	VI. Alte elemente de capital propriu	610	-	-
	TOTAL CAPITAL PROPRIU (rd.490 + rd.500 + rd.540 + rd.590 + rd.600 + rd.610)	620	9 308 648	17 181 963

D.	DATORII pe termen lung			
	1. Credite bancare pe termen lung	630	9485095	8 770 945
	2. Imprumuturi pe termen lung	640	6 539 068	4 767 311
	din care:			
	2.1. împrumuturi din emisiunea de obligațiuni	641	-	-
	inclusiv: împrumuturi din emisiunea de obligațiuni convertibile	642	-	-
	2.2. alte împrumuturi pe termen lung	643	-	-
	3. Datorii comerciale pe termen lung	650	-	-
	4. Datorii față de părțile afiliate pe termen lung	660	-	-
	inclusiv: datorii aferente intereselor de participare	661	-	-
	5. Avansuri primite pe termen lung	670	-	-
	6. Venituri anticipate pe termen lung	680	-	-
	7. Alte datorii pe termen lung	690	30 360	30 360
	TOTAL DATORII PE TERMEN LUNG (rd.630 + rd.640 + rd.650 + rd.660 + rd.670 + rd.680 + rd.690)	700	16 054 523	13 568 616
E.	Datorii curente			
	1. Credite bancare pe termen scurt	710	-	4 516 167
	2. Imprumuturi pe termen scurt, total	720	13 213 425	13 426 354
	din care:			
	2.1. împrumuturi din emisiunea de obligațiuni	721	-	-
	inclusiv: împrumuturi din emisiunea de obligațiuni convertibile	722	-	-
	2.2. alte împrumuturi pe termen scurt	723	-	-
	3. Datorii comerciale curente	730	1 821 637	2 423 091
	4. Datorii față de părțile afiliate curente	740	-	-
	inclusiv: datorii aferente intereselor de participare	741	-	-
	5. Avansuri primite curente	750	249267	83 596
	6. Datorii față de personal	760	495 365	1 593 810
	7. Datorii privind asigurările sociale și medicale	770	176 709	224 160
	8. Datorii față de buget	780	1 304 701	2 000 680
	9. Datorii față de proprietari	790	-	-
	10. Venituri anticipate curente	800	-	-
	11. Alte datorii curente	810	11 097	2 000
	TOTAL DATORII CURENTE (rd.710 + rd.720 + rd.730 + rd.740 + rd.750 + rd.760 + rd.770 + rd.780 + rd.790 + rd.800 + rd.810)	820	17 272 201	24 269 858
F.	PROVIZIOANE			
	1. Provizioane pentru beneficiile angajaților	830	-	-
	2. Provizioane pentru garanții acordate cumpărătorilor/clientilor	840	-	-
	3. Provizioane pentru impozite	850	-	-
	4. Alte provizioane	860	-	-
	TOTAL PROVIZIOANE (rd.830 + rd.840 + rd.850 + rd.860)	870	-	-
	TOTAL PASIVE (rd.620+rd.700+ rd.820 + rd.870)	880	42 635 372	55 020 437



SITUAȚIA DE PROFIT ȘI PIERDERE

de la 1 ianuarie pînă la 31 decembrie 2021

Indicatori	Cod	Perioada de gestiune	
		precedentă	curentă
1	2	3	4
Venituri din vânzări, total	010	49 748 817	100 727 412
din care:			
venituri din vânzarea produselor și mărfurilor	011	-	-
venituri din prestarea serviciilor și executarea lucrărilor	012	49 748 817	100 727 412
venituri din contracte de construcție	013	-	-
venituri din contracte de leasing	014	-	-
venituri din contracte de microfinanțare	015	-	-
alte venituri din vânzări	016	-	-
Costul vânzărilor, total	020	40 667 284	82 274 540
din care:			
valoarea contabilă a produselor și mărfurilor vândute	021	-	-
costul serviciilor prestate și lucrărilor executate terților	022	40 667 284	82 274 540
costuri aferente contractelor de construcție	023	-	-
costuri aferente contractelor de leasing	024	-	-
costuri aferente contractelor de microfinanțare	025	-	-
alte costuri aferente vânzărilor	026	-	-
Profit brut (pierdere brută) (rd.010 – rd.020)	030	9 081 533	18 452 872
Alte venituri din activitatea operațională	040	125 497	1 251 665
Cheltuieli de distribuire	050	722 602	151 743
Cheltuieli administrative	060	5 292 022	5 275 427
Alte cheltuieli din activitatea operațională	070	751 460	1 891 019
Rezultatul din activitatea operațională: profit (pierdere) (rd.030 + rd.040 – rd.050 – rd.060 – rd.070)	080	2 440 946	12 386 348
Venituri financiare, total	090	100 872	203 127
din care:			
venituri din interese de participare	091	-	-
inclusiv: veniturile obținute de la părțile afiliate	092	-	-
venituri din dobonzi:	093	84 856	20 578
inclusiv: veniturile obținute de la părțile afiliate	094	-	-
venituri din alte investiții financiare pe termen lung	095	-	-
inclusiv: veniturile obținute de la părțile afiliate	096	-	-
venituri aferente ajustărilor de valoare privind investițiile financiare pe termen lung și curente	097	-	-
venituri din ieșirea investițiilor financiare	098	-	-
venituri aferente diferențelor de curs valutar și de sumă	099	15 513	181 545
Cheltuieli financiare, total	100	41 734	140 479
din care:			
cheltuieli privind dobonzile	101	-	-
inclusiv: cheltuielile aferente părților afiliate	102	-	-
cheltuieli aferente ajustărilor de valoare privind investițiile financiare pe termen lung și curente	103	-	-
cheltuieli aferente ieșirii investițiilor financiare	104	-	-
cheltuieli aferente diferențelor de curs valutar și de sumă	105	41 734	140 479
Rezultatul: profit (pierdere) financiar(ă) (rd.090 – rd.100)	110	59 138	62 648
Venituri cu active imobilizate și excepționale	120	-	83 858
Cheltuieli cu active imobilizate și excepționale	130	451	53 425

Rezultatul din operațiuni cu active mobilizate și excepționale: profit (-pierdere) (rd.120 -rd.130)	140	(451)	30 433
Rezultatul din alte activități: profit (pierdere) (rd.110 +rd.140)	150	58 687	93 081
Profit (pierdere) pînă la impozitare (rd.080 + rd.150)	160	2 499 633	12 479 429
Cheltuieli privind impozitul pe venit	170	426 969	1 497 532
Profit net (pierdere netă) al perioadei de gestiune (rd.160 – rd.170)	180	2 072 664	10 981 897



SITUAȚIA MODIFICĂRILOR CAPITALULUI PROPRIU

de la 1 ianuarie pînă la 31 decembrie 2021

Nr. cpt.	Indicatori	Cod rd.	Sold la începutul perioadei de gestiune	Majorări	Diminuări	Sold la sfîrșitul perioadei de gestiune
1	2	3	4	5	6	7
	I. Capital social și neînregistrat					
	1. Capital social	010	5 400	-	-	5 400
	2. Capital nevărsat	020	-	-	-	-
	3. Capital neînregistrat	030	-	-	-	-
	4. Capital retras	040	-	-	-	-
	5. Patrimoniul primit de la stat cu drept de proprietate	050	-	-	-	-
	Total capital social și neînregistrat (rd.010 + rd.020 + rd.030 + rd.040 + rd.050)	060	5 400	-	-	5 400
	II. Prime de capital	070	-	-	-	-
	III. Rezerve					
	1. Capital de rezervă	080	-	-	-	-
	2. Rezerve statutare	090	-	-	-	-
	3. Alte rezerve	100	-	-	-	-
	Total rezerve (rd.080 + rd.090 + rd.100)	110	-	-	-	-
	IV. Profit (pierdere)					
	1. Corecții ale rezultatelor anilor	120	239 815	-	-	239 815
	2. Profit nerepartizat (pierdere neacoperită) al anilor precedenți	130	6 990 769	2 072 664	3 108 583	5 954 850
	3. Profit net (pierdere netă) al perioadei de gestiune	140	-	10 981 898	-	10 981 898
	4. Profit utilizat al perioadei de gestiune	150	-	-	-	-
	Total profit (pierdere) (rd.120 + rd.130 + rd.140 + rd.150)	160	7 230 584	13 054 562	3 108 583	17 176 563
	V. Rezerve din reevaluare	170	-	-	-	-
	VI. Alte elemente de capital propriu	180	2 072 664	102 266 063	104 338 727	-
	Total capital propriu (rd.060 + rd.070 + rd.110 + rd.160 + rd.170 + rd.180)	190	9 308 648	115 320 625	107 447 310	17 181 963

SITUAȚIA FLUXURILOR DE NUMERAR

de la 1 ianuarie pina la 31 decembrie 2021

Indicatori	Cod. rd.	Perioada de gestiune	
		precedentă	curentă
1	2	3	4
Fluxuri de numerar din activitatea operațională			
Încasări din vânzări	010	55 747 130	95 016 263
Plăți pentru stocuri și servicii procurate	020	52 722 599	84 190 495
Plăți către angajați și organe de asigurare socială și	030	6 704 795	6 398 681
Dobânzi plătite	040	305 757	935 617
Plata impozitului pe venit	050	141 382	612 732
Alte încasări	060	962 435	2 676 273
Alte plăți	070	6 231 492	5 026 208
Fluxul net de numerar din activitatea operațională (rd.010 – rd.020 – rd.030 – rd.040 – rd.050 + rd.060 –	080	(9 396 460)	528 803
Fluxuri de numerar din activitatea de investiții			
Încasări din vânzarea activelor imobilizate	090	-	-
Plăți aferente intrărilor de active imobilizate	100	-	-
Dobonzi oncasate	110	-	-
Dividende oncasate	120	-	-
inclusiv: dividende încasate din străinătate	121	-	-
Alte încasări (plăți)	130	171 033	(130 000)
Fluxul net de numerar din activitatea de investiții (rd.090 – rd.100 + rd.110 + rd.120 ± rd.130)	140	171 033	(130 000)
Fluxuri de numerar din activitatea financiară			
Încasări sub formă de credite și împrumuturi	150	15 888 509	22 596 204
Plăți aferente rambursării creditelor și împrumuturilor	160	4 559 821	19 395 715
Dividende plătite	170	2 033 000	2 922 406
inclusiv: dividende plătite nerezidenților	171	-	-
Încasări din operațiuni de capital	180	-	-
Alte încasări (plăți)	190	2181	111 384
Fluxul net de numerar din activitatea financiară (rd.150 – rd.160 – rd.170 + rd.180 ± rd.190)	200	9 297 868	389 467
Fluxul net de numerar total (± rd.080 ± rd.140 ± rd.200)	210	72 441	788 270
Diferențe de curs valutar favorabile (nefavorabile)	220	(34 639)	(35 161)
Sold de numerar la începutul perioadei de gestiune	230	6 805 841	6 843 644
Sold de numerar la sfârșitul perioadei de gestiune (± rd.210 ± rd.220 + rd.230)	240	6 843 643	7 596 753

Adresa: Republica Moldova, MD-2009
mun. Chişinău, str. V.Alecsandri 1, of. 806 A
tel: (+373 22) 73-83-18
(+373) 68-77-11-11
e-mail: foremcons@mail.ru

foremcons
pentru un viitor împreuna

c/f 1005600001878
TVA: 0304951
Cod IBAN
MD61ML00000000225124978BC
"Moldincombank" SA, fil. Ciocana
c/b MOLDM2X349

Calculul lichiditate Foremcons SRL, pentru anul 2021:

Active curente/ datorii pe termen scurt x 100 %=

52 036 242 lei / 24 287 188 lei x 100 % = 214,25 %

Director Axentii Dumitru



02.05.2023 *Bordian*

Data primirii

Anexa la SNC
"Prezentarea situațiilor financiare"
Aprobat de Ministerul Finanțelor
al Republicii Moldova

SITUAȚIILE FINANCIARE

de la 1 ianuarie pînă la 31 decembrie 2022

Entitatea Foremcons SRL 4 | 0 | 1 | 8 | 3 | 4 | 9 | 9 |
(Denumirea completă) Cod CUIIO

1 | 0 | 0 | 5 | 6 | 0 | 0 | 0 | 0 | 1 | 8 | 7 | 8 |
Cod IDNO

Sediul: MD mun. Chisinau str. Padurii 8, of.308 0 | 1 | 1 | 0 |
Cod poștal Raionul (municipiul, UTA); Localitatea Cod CUATM

Activitatea principală strada, nr. bl. 4 | 5 | 2 | 1 | 2 |
DIRECȚIA GENERALĂ
PENTRU STATISTICĂ
07 MAI 2023
MUNICIPIULUI CHISINĂU Cod CAEM-2

Forma de proprietate privata 1 | 5 |
Cod CFP

Forma organizatorico-juridică Societate cu raspundere limitata 5 | 3 | 0 |
Cod CFOJ

Unitatea de măsură: lei

Date de contact: Tel. 069242111 WEB _____
e-mail foremcons@mail.ru

Numele și coordonatele al contabilului-șef: DI (dna) Bordian Marin
Tel. _____ 69242111

Numărul mediu al salariaților în perioada de gestiune 87 persoane

Persoanele responsabile de semnarea situațiilor financiare* Bordian Marin *Bordian*
Axentii Dumitru Valeriu *Dumitru*

* conform art.31 din Legea contabilității și raportării financiare nr.287/2017



BILANȚUL
la 31 decembrie 2022

Nr. crt. rd.	ACTIV	Cod.	Sold la	
			începutul perioadei de gestiune	sârșitul perioadei de gestiune
1	2	3	4	5
A.	ACTIVE IMOBILIZATE			
	I. Imobilizări necorporale			
	1. Imobilizări necorporale în curs de execuție	010	-	-
	2. Imobilizări necorporale în exploatare, total	020	-	22 647
	din care:			
	2.1. concesiuni, licențe și mărci	021	-	22 647
	2.2. drepturi de autor și titluri de protecție	022	-	-
	2.3. programe informatice	023	-	-
	2.4. alte imobilizări necorporale	024	-	-
	3. Fond comercial	030	-	-
	4. Avansuri acordate pentru imobilizări necorporale	040	-	-
	Total imobilizări necorporale (rd.010 + rd.020 + rd.030 + rd.040)	050	-	22 647
	II. Imobilizări corporale			
	1. Imobilizări corporale în curs de execuție	060	-	-
	2. Terenuri	070	-	-
	3. Mijloace fixe, total	080	2 965 250	1 335 292
	din care:			
	3.1. clădiri	081	-	-
	3.2. construcții speciale	082	-	-
	3.2. mașini, utilaje și instalații tehnice	083	195 788	65 283
	3.3. mijloace de transport	084	2 293 420	926 468
	3.4. inventar și mobilier	085	198 317	122 096
	3.5. alte mijloace fixe	086	277 725	221 445
	4. Resurse minerale	090	-	-
	5. Active biologice imobilizate	100	-	-
	6. Investiții imobiliare	110	-	1 471 973
	7. Avansuri acordate pentru imobilizări corporale	120	-	-
	Total imobilizări corporale (rd.060 + rd.070 + rd.080 + rd.090 + rd.100 + rd.110 + rd.120)	130	2 965 250	2 807 265
	III. Investiții financiare pe termen lung			
	1. Investiții financiare pe termen lung în părți neafiliate	140	-	-
	2. Investiții financiare pe termen lung în părți afiliate, total	150	-	-
	din care:			
	2.1. acțiuni și cote de participație deținute în părțile afiliate	151	-	-
	2.2. împrumuturi acordate părților afiliate	152	-	-
	2.3. împrumuturi acordate aferente intereselor de participare	153	-	-
	2.4. alte investiții financiare	154	-	-
	Total investiții financiare pe termen lung (rd.140 + rd.150)	160	-	-
	IV. Creanțe pe termen lung și alte active imobilizate			
	1. Creanțe comerciale pe termen lung	170	-	-
	2. Creanțe ale părților afiliate pe termen lung	180	-	-
	inclusiv: creanțe aferente intereselor de participare	181	-	-
	3. Alte creanțe pe termen lung	190	-	-
	4. Cheltuieli anticipate pe termen lung	200	-	-
	5. Alte active imobilizate	210	-	-
	Total creanțe pe termen lung și alte active imobilizate (rd.170 + rd.180 + rd.190 + rd.200 + rd. 210)	220	-	-
	TOTAL ACTIVE IMOBILIZATE (rd.050 + rd.130 + rd.160 + rd.220)	230	2 965 250	2 829 912

B. ACTIVE CIRCULANTE			
I. Stocuri			
1. Materiale și obiecte de mică valoare și scurtă durată	240	156 686	595 708
2. Active biologice circulante	250	-	-
2. Producția în curs de execuție	260	4 811 277	12 611 517
3. Produse și mărfuri	270	-	-
4. Avansuri acordate pentru stocuri	280	-	-
Total stocuri (rd.240 + rd.250 + rd.260 + rd.270 + rd.280)	290	4 967 963	13 207 225
II. Creanțe curente și alte active circulante			
1. Creanțe comerciale curente	300	35 184 673	21 481 390
2. Creanțe ale părților afiliate curente	310	-	-
inclusiv: creanțe aferente intereselor de participare	311	-	-
3. Creanțe ale bugetului	320	85 312	804 895
4. Creanțele ale personalului	330	61 935	392 492
5. Alte creanțe curente	340	3 844 732	4 306 295
6. Cheltuieli anticipate curente	350	141 652	140 341
7. Alte active circulante	360	49 086	111 465
Total creanțe curente și alte active circulante (rd.300 + rd.310 + rd.320 + rd.330 + rd.340 + rd.350 + rd.360)	370	39 367 390	27 236 878
III. Investiții financiare curente			
1. Investiții financiare curente în părți neafiliate	380	104 136	9 602 296
2. Investiții financiare curente în părți afiliate, total	390	-	-
din care:			
2.1. acțiuni și cote de participație deținute în părțile afiliate	391	-	-
2.2. împrumuturi acordate părților afiliate	392	-	-
2.3. împrumuturi acordate aferente intereselor de participare	393	-	-
2.4. alte investiții financiare în părți afiliate	394	-	-
Total investiții financiare curente (rd.380 + rd. 390)	400	104 136	9 602 296
IV. Numerar și documente bănești	410	7 596 753	10 758 710
TOTAL ACTIVE CIRCULANTE (rd.290 + rd.370 + rd.400 + rd.410)	420	52 036 242	60 805 109
TOTAL ACTIVE (rd.230 + rd.420)	430	55 001 492	63 635 021

Nr. cpt.	PASIV	Cod. rd.	Sold la	
			inceputul perioadei de gestiune	sfinalul perioadei de gestiune
1	2	3	4	5
C. CAPITAL PROPRIU				
I. Capital social și neînregistrat				
1. Capital social		440	5 400	5 400
2. Capital nevărsat		450	-	-
3. Capital neînregistrat		460	-	-
4. Capital retras		470	-	-
5. Patrimoniul primit de la stat cu drept de proprietate		480	-	-
Total capital social și neînregistrat (rd.440 + rd.450 + rd.460 + rd.470+ rd.480)		490	5 400	5 400
II. Prime de capital		500	-	-
III. Rezerve				
1. Capital de rezervă		510	-	-
2. Rezerve statutare		520	-	-
3. Alte rezerve		530	-	-
Total rezerve (rd.510 + rd.520 + rd.530)		540	-	-
IV. Profit (pierdere)				
1. Corecții ale rezultatelor anilor precedenți		550	241 841	241 841
2. Profit nerepartizat (pierdere neacoperită) al anilor precedenți		560	5 954 850	15 879 467
3. Profit net (pierdere netă) al perioadei de gestiune		570	10 943 595	8 905 007
4. Profit utilizat al perioadei de gestiune		580	-	-

	Total profit (pierdere) (rd.550 + rd.560 + rd.570 + rd.580)	590	17 140 286	25 026 315
	V. Rezerve din reevaluare	600	-	-
	VI. Alte elemente de capital propriu	610	-	-
	TOTAL CAPITAL PROPRIU (rd.490 + rd.500 + rd.540 + rd.590 + rd.600 + rd.610)	620	17 145 686	25 031 715
D.	DATORII pe termen lung			
	1. Credite bancare pe termen lung	630	8 770 945	7 336 831
	2. Imprumuturi pe termen lung	640	4 767 311	4 406 029
	din care:			
	2.1. împrumuturi din emisiunea de obligațiuni	641	-	-
	inclusiv: împrumuturi din emisiunea de obligațiuni convertibile	642	-	-
	2.2. alte împrumuturi pe termen lung	643	-	-
	3. Datorii comerciale pe termen lung	650	-	-
	4. Datorii față de părțile afiliate pe termen lung	660	-	-
	inclusiv: datorii aferente intereselor de participare	661	-	-
	5. Avansuri primite pe termen lung	670	-	-
	6. Venituri anticipate pe termen lung	680	-	-
	7. Alte datorii pe termen lung	690	30 360	30 360
	TOTAL DATORII PE TERMEN LUNG (rd.630 + rd.640 + rd.650 + rd.660 + rd.670 + rd.680 + rd.690)	700	13 568 616	11 773 220
E.	Datorii curente			
	1. Credite bancare pe termen scurt	710	4 516 167	1 080 031
	2. Imprumuturi pe termen scurt, total	720	13 426 354	18 664 140
	din care:			
	2.1. împrumuturi din emisiunea de obligațiuni	721	-	-
	inclusiv: împrumuturi din emisiunea de obligațiuni convertibile	722	-	-
	2.2. alte împrumuturi pe termen scurt	723	-	-
	3. Datorii comerciale curente	730	2 429 933	5 393 786
	4. Datorii față de părțile afiliate curente	740	-	-
	inclusiv: datorii aferente intereselor de participare	741	-	-
	5. Avansuri primite curente	750	80 721	61 530
	6. Datorii față de personal	760	1 593 810	370 208
	7. Datorii privind asigurările sociale și medicale	770	224 160	154 120
	8. Datorii față de buget	780	2 014 043	1 099 071
	9. Datorii față de proprietari	790	-	-
	10. Venituri anticipate curente	800	-	-
	11. Alte datorii curente	810	2 000	7 200
	TOTAL DATORII CURENTE (rd.710 + rd.720 + rd.730 + rd.740 + rd.750 + rd.760 + rd.770 + rd.780 + rd.790 + rd.800 + rd.810)	820	24 287 188	26 830 086
F.	PROVIZIOANE			
	1. Provizioane pentru beneficiile angajaților	830	-	-
	2. Provizioane pentru garanții acordate cumpărătorilor/clientilor	840	-	-
	3. Provizioane pentru impozite	850	-	-
	4. Alte provizioane	860	-	-
	TOTAL PROVIZIOANE (rd.830 + rd.840 + rd.850 + rd.860)	870	-	-
	TOTAL PASIVE (rd.620+rd.700+ rd.820 + rd.870)	880	55 001 490	63 635 021

SITUAȚIA DE PROFIT ȘI PIERDERE
de la 1 ianuarie pînă la 31 decembrie 2022

Indicatori	Cod	Perioada de gestiune	
		precedentă	curentă
1	2	3	4
Venituri din vânzări, total	010	100 796 626	73 328 640
din care:			
venituri din vânzarea produselor și mărfurilor	011	-	-
venituri din prestarea serviciilor și executarea lucrărilor	012	100 796 626	73 328 640
venituri din contracte de construcție	013	-	-
venituri din contracte de leasing	014	-	-
venituri din contracte de microfinanțare	015	-	-
alte venituri din vânzări	016	-	-
Costul vânzărilor, total	020	82 277 893	56 730 693
din care:			
valoarea contabilă a produselor și mărfurilor vîndute	021	-	-
costul serviciilor prestate și lucrărilor executate terților	022	82 277 893	56 730 693
costuri aferente contractelor de construcție	023	-	-
costuri aferente contractelor de leasing	024	-	-
costuri aferente contractelor de microfinanțare	025	-	-
alte costuri aferente vânzărilor	026	-	-
Profit brut (pierdere brută) (rd.010 – rd.020)	030	18 518 733	16 597 947
Alte venituri din activitatea operațională	040	1 160 994	217 530
Cheltuieli de distribuire	050	151 743	50 724
Cheltuieli administrative	060	5 275 364	5 154 928
Alte cheltuieli din activitatea operațională	070	1 892 743	1 405 653
Rezultatul din activitatea operațională: profit (pierdere) (rd.030 + rd.040 – rd.050 – rd.060 – rd.070)	080	12 359 877	10 204 172
Venituri financiare, total	090	217 806	224 859
din care:			
venituri din interese de participare	091	-	-
inclusiv: veniturile obținute de la părțile afiliate	092	-	-
venituri din dobonzi:	093	20 578	2 165
inclusiv: veniturile obținute de la părțile afiliate	094	-	-
venituri din alte investiții financiare pe termen lung	095	-	-
inclusiv: veniturile obținute de la părțile afiliate	096	-	-
venituri aferente ajustărilor de valoare privind investițiile financiare pe termen lung și curente	097	-	-
venituri din ieșirea investițiilor financiare	098	-	-
venituri aferente diferențelor de curs valutar și de sumă	099	196 224	222 693
Cheltuieli financiare, total	100	155 158	491 885
din care:			
cheltuieli privind dobonzile	101	-	-
inclusiv: cheltuielile aferente părților afiliate	102	-	-
cheltuieli aferente ajustărilor de valoare privind investițiile financiare pe termen lung și curente	103	-	-
cheltuieli aferente ieșirii investițiilor financiare	104	-	-
cheltuieli aferente diferențelor de curs valutar și de sumă	105	155 158	491 885
Rezultatul: profit (pierdere) financiar(ă) (rd.090 – rd.100)	110	62 648	(267 026)
Venituri cu active imobilizate și excepționale	120	83 858	203 251
Cheltuieli cu active imobilizate și excepționale	130	53 425	21 071

Rezultatul din operațiuni cu active imobiliare și excepționale: profit (rd.120 -rd.130)	140	30 433	182 180
Rezultatul din alte activități: profit (pierdere) (rd.110 +rd.140)	150	93 081	(84 846)
Profit (pierdere) pînă la impozitare (rd.080 + rd.150)	160	12 452 958	10 119 326
Cheltuieli privind impozitul pe venit	170	1 497 532	1 214 319
Profit net (pierdere netă) al perioadei de gestiune (rd.160 – rd.170)	180	10 955 426	8 905 007

SITUAȚIA FLUXURILOR DE NUMERAR

de la 1 ianuarie pînă la 31 decembrie 2022

Indicatori	Cod. rd.	Perioada de gestiune	
		precedentă	curentă
1	2	3	4
Fluxuri de numerar din activitatea operațională			
Încasări din vânzări	010	95 016 263	98 427 304
Plăți pentru stocuri și servicii procurate	020	84 190 495	69 509 217
Plăți către angajați și organe de asigurare socială și	030	6 398 681	8 498 675
Dobânzi plătite	040	935 617	1 076 934
Plata impozitului pe venit	050	612 732	1 294 000
Alte încasări	060	2 676 273	1 642 225
Alte plăți	070	5 026 208	5 718 988
Fluxul net de numerar din activitatea operațională (rd.010 – rd.020 – rd.030 – rd.040 – rd.050 + rd.060)	080	528 803	13 971 715
Fluxuri de numerar din activitatea de investiții			
Încasări din vânzarea activelor imobilizate	090	-	-
Plăți aferente intrărilor de active imobilizate	100	-	-
Dobonzi oncasate	110	-	-
Dividende oncasate	120	-	-
inclusiv: dividende încasate din străinătate	121	-	-
Alte încasări (plăți)	130	(130 000)	(9 970 700)
Fluxul net de numerar din activitatea de investiții (rd.090 – rd.100 + rd.110 + rd.120 ± rd.130)	140	(130 000)	(9 970 700)
Fluxuri de numerar din activitatea financiară			
Încasări sub formă de credite și împrumuturi	150	22 594 938	15 866 958
Plăți aferente rambursării creditelor și împrumuturilor	160	19 395 715	15 761 190
Dividende plătite	170	2 922 406	960 000
inclusiv: dividende plătite nerezidenților	171	-	-
Încasări din operațiuni de capital	180	-	-
Alte încasări (plăți)	190	111 384	41 765
Fluxul net de numerar din activitatea financiară (rd.150 – rd.160 – rd.170 + rd.180 ± rd.190)	200	388 201	(812 467)
Fluxul net de numerar total (± rd.080 ± rd.140 ± rd.200)	210	787 004	3 188 548
Diferențe de curs valutar favorabile (nefavorabile)	220	(35 161)	(26 591)
Sold de numerar la începutul perioadei de gestiune	230	6 843 644	7 596 753
Sold de numerar la sfârșitul perioadei de gestiune (± rd.210 ± rd.220 + rd.230)	240	7 595 487	10 758 710

Adresa: Republica Moldova, MD-2009
mun. Chişinău, str. V.Aleksandri 1, of. 806 A
tel: (+373 22) 73-83-18
(+373) 68-77-11-11
e-mail: foremcons@mail.ru

foremcons
pentru un viitor împreună

c/f 1005600001878
TVA: 0304951
Cod IBAN
MD61ML000000000225124978BC
"Moldincombank" SA, fil. Ciocana
c/b MOLDM2X349

Calculul lichiditate Foremcons SRL, pentru anul 2022:

Active curente/ datorii pe termen scurt x 100 % =
60 805 109 lei / 26 830 086 lei x 100 % = 226,63 %

Director Axentii Dumitru



13 02 2024
Data primirii

20

[Signature]



Anexa la SNC
"Prezentarea situațiilor financiare"
Aprobat de Ministerul Finanțelor
al Republicii Moldova

SITUAȚIILE FINANCIARE de la 1 ianuarie pînă la 31 decembrie 2023

Entitatea Foremcons SRL 4 | 0 | 1 | 8 | 3 | 4 | 9 | 9 |
(Denumirea completă) Cod CUII0
1 | 0 | 0 | 5 | 6 | 0 | 0 | 0 | 0 | 1 | 8 | 7 | 8 |
Cod IDNO

Sediul: MD 2 | 0 | 0 | 2 | mun. Chișinău str. Padurii 8, of.308 0 | 1 | 1 | 0 |
Cod poștal Raionul (municipiul, UTA); Localitatea Cod CUATM

Activitatea principală _____ 4 | 5 | 2 | 1 | 2 |
Cod CAEM-2

Forma de proprietate privata 1 | 5 |
Cod CFP

Forma organizatorico-juridică Societate cu raspundere limitata 5 | 3 | 0 |
Cod CFOJ

Unitatea de măsură: lei

Date de contact: Tel. 069242111 WEB _____
e-mail foremcons@mail.ru

Numele și coordonatele al contabilului-șef: DI (dna) Bordian Marin
Tel. _____ 69242111

Numărul mediu al salariaților în perioada de gestiune 56 persoane

Persoanele responsabile de semnarea situațiilor financiare* Bordian Marin *[Signature]*
Axentii Dumitru Valeriu *[Signature]*



* conform art.31 din Legea contabilității și raportării financiare nr.287/2013

BILANȚUL
la 31 decembrie 2023

Nr. crt. rd.	ACTIV	Cod.	Sold la	
			începutul perioadei de gestiune	sfișitul perioadei de gestiune
1	2	3	4	5
A.	ACTIVE IMOBILIZATE			
	I. Imobilizări necorporale			
	1. Imobilizări necorporale în curs de execuție	010	-	-
	2. Imobilizări necorporale în exploatare, total	020	22 647	-
	din care:			
	2.1. concesiuni, licențe și mărci	021	22 647	-
	2.2. drepturi de autor și titluri de protecție	022	-	-
	2.3. programe informatice	023	-	-
	2.4. alte imobilizări necorporale	024	-	-
	3. Fond comercial	030	-	-
	4. Avansuri acordate pentru imobilizări necorporale	040	-	-
	Total imobilizări necorporale (rd.010 + rd.020 + rd.030 + rd.040)	050	22 647	-
	II. Imobilizări corporale			
	1. Imobilizări corporale în curs de execuție	060	-	-
	2. Terenuri	070	-	8 889 958
	3. Mijloace fixe, total	080	1 335 292	9 646 654
	din care:			
	3.1. clădiri	081	-	1 168 135
	3.2. construcții speciale	082	-	573 737
	3.2. mașini, utilaje și instalații tehnice	083	65 283	182 127
	3.3. mijloace de transport	084	926 468	7 245 158
	3.4. inventar și mobilier	085	122 096	180 804
	3.5. alte mijloace fixe	086	221 445	296 691
	4. Resurse minerale	090	-	-
	5. Active biologice imobilizate	100	-	-
	6. Investiții imobiliare	110	1 471 973	6 500 329
	7. Avansuri acordate pentru imobilizări corporale	120	-	-
	Total imobilizări corporale (rd.060 + rd.070 + rd.080 + rd.090 + rd.100 + rd.110 + rd.120)	130	2 807 265	25 036 941
	III. Investiții financiare pe termen lung			
	1. Investiții financiare pe termen lung în părți neafiliate	140	-	-
	2. Investiții financiare pe termen lung în părți afiliate, total	150	-	-
	din care:			
	2.1. acțiuni și cote de participație deținute în părțile afiliate	151	-	-
	2.2. împrumuturi acordate părților afiliate	152	-	-
	2.3. împrumuturi acordate aferente intereselor de participare	153	-	-
	2.4. alte investiții financiare	154	-	-
	Total investiții financiare pe termen lung (rd.140 + rd.150)	160	-	-
	IV. Creanțe pe termen lung și alte active imobilizate			
	1. Creanțe comerciale pe termen lung	170	-	-
	2. Creanțe ale părților afiliate pe termen lung	180	-	-
	inclusiv: creanțe aferente intereselor de participare	181	-	-
	3. Alte creanțe pe termen lung	190	-	-
	4. Cheltuieli anticipate pe termen lung	200	-	-
	5. Alte active imobilizate	210	-	-
	Total creanțe pe termen lung și alte active imobilizate (rd.170 + rd.180 + rd.190 + rd.200 + rd. 210)	220	-	-
	TOTAL ACTIVE IMOBILIZATE (rd.050 + rd.130 + rd.160 + rd.220)	230	2 829 912	25 036 941

B.	ACTIVE CIRCULANTE			
	I. Stocuri			
	1. Materiale și obiecte de mică valoare și scurtă durată	240	595 708	472 402
	2. Active biologice circulante	250	-	-
	2. Producția în curs de execuție	260	12 611 517	7 478 929
	3. Produse și mărfuri	270	-	-
	4. Avansuri acordate pentru stocuri	280	-	-
	Total stocuri (rd.240 + rd.250 + rd.260 + rd.270 + rd.280)	290	13 207 225	7 951 331
	II. Creanțe curente și alte active circulante			
	1. Creanțe comerciale curente	300	21 481 390	8 064 891
	2. Creanțe ale părților afiliate curente	310	-	-
	inclusiv: creanțe aferente intereselor de participare	311	-	-
	3. Creanțe ale bugetului	320	804 895	304 685
	4. Creanțele ale personalului	330	392 492	917 888
	5. Alte creanțe curente	340	4 306 295	1 361 560
	6. Cheltuieli anticipate curente	350	140 341	240 149
	7. Alte active circulante	360	111 465	77 784
	Total creanțe curente și alte active circulante (rd.300 + rd.310 + rd.320 + rd.330 + rd.340 + rd.350 + rd.360)	370	27 236 878	10 966 957
	III. Investiții financiare curente			
	1. Investiții financiare curente în părți neafiliate	380	9 602 296	8 800 302
	2. Investiții financiare curente în părți afiliate, total	390	-	-
	din care:			
	2.1. acțiuni și cote de participație deținute în părțile afiliate	391	-	-
	2.2. împrumuturi acordate părților afiliate	392	-	-
	2.3. împrumuturi acordate aferente intereselor de participare	393	-	-
	2.4. alte investiții financiare în părți afiliate	394	-	-
	Total investiții financiare curente (rd.380 + rd.390)	400	9 602 296	8 800 302
	IV. Numerar și documente bănești	410	10 758 710	24 640 815
	TOTAL ACTIVE CIRCULANTE (rd.290 + rd.370 + rd.400 + rd.410)	420	60 805 109	52 359 405
	TOTAL ACTIVE (rd.230 + rd.420)	430	63 635 021	77 396 346

Nr. cpt.	PASIV	Cod. rd.	Sold la	
			inceputul perioadei de gestiune	sfinalul perioadei de gestiune
1	2	3	4	5
C.	CAPITAL PROPRIU			
	I. Capital social și neînregistrat			
	1. Capital social	440	5 400	5 400
	2. Capital nevărsat	450	-	-
	3. Capital neînregistrat	460	-	-
	4. Capital retras	470	-	-
	5. Patrimoniul primit de la stat cu drept de proprietate	480	-	-
	Total capital social și neînregistrat (rd.440 + rd.450 + rd.460 + rd.470 + rd.480)	490	5 400	5 400
	II. Prime de capital	500	-	-
	III. Rezerve			
	1. Capital de rezervă	510	-	-
	2. Rezerve statutare	520	-	-
	3. Alte rezerve	530	-	-
	Total rezerve (rd.510 + rd.520 + rd.530)	540	-	-
	IV. Profit (pierdere)			
	1. Corecții ale rezultatelor anilor precedenți	550	241 841	241 841
	2. Profit nerepartizat (pierdere neacoperită) al anilor precedenți	560	15 879 467	21 498 474
	3. Profit net (pierdere netă) al perioadei de gestiune	570	8 905 007	35 971 177
	4. Profit utilizat al perioadei de gestiune	580	-	-

	Total profit (pierdere) (rd.550 + rd.560 + rd.570 + rd.580)	590	25 026 315	57 711 492
	V. Rezerve din reevaluare	600	-	-
	VI. Alte elemente de capital propriu	610	-	-
	TOTAL CAPITAL PROPRIU (rd.490 + rd.500 + rd.540 + rd.590 + rd.600 + rd.610)	620	25 031 715	57 716 892
D.	DATORII pe termen lung			
	1. Credite bancare pe termen lung	630	7 336 831	-
	2. Imprumuturi pe termen lung	640	4 406 029	4 266 029
	din care:			
	2.1. împrumuturi din emisiunea de obligațiuni	641	-	-
	inclusiv: împrumuturi din emisiunea de obligațiuni convertibile	642	-	-
	2.2. alte împrumuturi pe termen lung	643	-	-
	3. Datorii comerciale pe termen lung	650	-	-
	4. Datorii față de părțile afiliate pe termen lung	660	-	-
	inclusiv: datorii aferente intereselor de participare	661	-	-
	5. Avansuri primite pe termen lung	670	-	-
	6. Venituri anticipate pe termen lung	680	-	-
	7. Alte datorii pe termen lung	690	30 360	30 360
	TOTAL DATORII PE TERMEN LUNG (rd.630 + rd.640 + rd.650 + rd.660 + rd.670 + rd.680 + rd.690)	700	11 773 220	4 296 389
E.	Datorii curente			
	1. Credite bancare pe termen scurt	710	1 080 031	-
	2. Imprumuturi pe termen scurt, total	720	18 664 140	13 349 821
	din care:			
	2.1. împrumuturi din emisiunea de obligațiuni	721	-	-
	inclusiv: împrumuturi din emisiunea de obligațiuni convertibile	722	-	-
	2.2. alte împrumuturi pe termen scurt	723	-	-
	3. Datorii comerciale curente	730	5 393 786	1 165 970
	4. Datorii față de părțile afiliate curente	740	-	-
	inclusiv: datorii aferente intereselor de participare	741	-	-
	5. Avansuri primite curente	750	61 530	74 431
	6. Datorii față de personal	760	370 208	2 119
	7. Datorii privind asigurările sociale și medicale	770	154 120	80 267
	8. Datorii față de buget	780	1 099 071	690 843
	9. Datorii față de proprietari	790	-	-
	10. Venituri anticipate curente	800	-	-
	11. Alte datorii curente	810	7 200	19 613
	TOTAL DATORII CURENTE (rd.710 + rd.720 + rd.730 + rd.740 + rd.750 + rd.760 + rd.770 + rd.780 + rd.790 + rd.800 + rd.810)	820	26 830 086	15 383 064
F.	PROVIZIOANE			
	1. Provizioane pentru beneficiile angajaților	830	-	-
	2. Provizioane pentru garanții acordate cumpărătorilor/clientilor	840	-	-
	3. Provizioane pentru impozite	850	-	-
	4. Alte provizioane	860	-	-
	TOTAL PROVIZIOANE (rd.830 + rd.840 + rd.850 + rd.860)	870	-	-
	TOTAL PASIVE (rd.620+rd.700+ rd.820 + rd.870)	880	63 635 021	77 396 345

SITUAȚIA DE PROFIT ȘI PIERDERE

de la 1 ianuarie pînă la 31 decembrie 2023

Indicatori	Cod	Perioada de gestiune	
		precedentă	curentă
1	2	3	4
Venituri din vânzări, total	010	73 328 640	172 132 655
din care:			
venituri din vânzarea produselor și mărfurilor	011	-	-
venituri din prestarea serviciilor și executarea lucrărilor	012	73 328 640	172 132 655
venituri din contracte de construcție	013	-	-
venituri din contracte de leasing	014	-	-
venituri din contracte de microfinanțare	015	-	-
alte venituri din vânzări	016	-	-
Costul vânzărilor, total	020	56 730 693	128 216 984
din care:			
valoarea contabilă a produselor și mărfurilor vândute	021	-	-
costul serviciilor prestate și lucrărilor executate terților	022	56 730 693	128 216 984
costuri aferente contractelor de construcție	023	-	-
costuri aferente contractelor de leasing	024	-	-
costuri aferente contractelor de microfinanțare	025	-	-
alte costuri aferente vânzărilor	026	-	-
Profit brut (pierdere brută) (rd.010 – rd.020)	030	16 597 947	43 915 671
Alte venituri din activitatea operațională	040	217 530	466 214
Cheltuieli de distribuire	050	50 724	1 452 115
Cheltuieli administrative	060	5 154 928	5 728 176
Alte cheltuieli din activitatea operațională	070	1 405 653	1 910 977
Rezultatul din activitatea operațională: profit (pierdere) (rd.030 + rd.040 – rd.050 – rd.060 – rd.070)	080	10 204 172	35 290 617
Venituri financiare, total	090	224 859	638 606
din care:			
venituri din interese de participare	091	-	-
inclusiv: veniturile obținute de la părțile afiliate	092	-	-
venituri din dobonzi:	093	2 165	82 611
inclusiv: veniturile obținute de la părțile afiliate	094	-	-
venituri din alte investiții financiare pe termen lung	095	-	-
inclusiv: veniturile obținute de la părțile afiliate	096	-	-
venituri aferente ajustărilor de valoare privind investițiile financiare pe termen lung și curente	097	-	-
venituri din ieșirea investițiilor financiare	098	-	-
venituri aferente diferențelor de curs valutar și de sumă	099	222 693	555 995
Cheltuieli financiare, total	100	491 885	421 229
din care:			
cheltuieli privind dobonzile	101	-	-
inclusiv: cheltuielile aferente părților afiliate	102	-	-
cheltuieli aferente ajustărilor de valoare privind investițiile financiare pe termen lung și curente	103	-	-
cheltuieli aferente ieșirii investițiilor financiare	104	-	-
cheltuieli aferente diferențelor de curs valutar și de sumă	105	491 885	421 229
Rezultatul: profit (pierdere) financiar(ă) (rd.090 – rd.100)	110	(267 026)	217 377
Venituri cu active imobilizate și excepționale	120	203 251	948 108
Cheltuieli cu active imobilizate și excepționale	130	21 071	484 926

Rezultatul din operațiuni cu active immobilizate și excepționale: profit (rd.120 -rd.130)	140	182 180	463 182
Rezultatul din alte activități: profit (pierdere) (rd.110 +rd.140)	150	(84 846)	680 559
Profit (pierdere) până la impozitare (rd.080 + rd.150)	160	10 119 326	35 971 176
Cheltuieli privind impozitul pe venit	170	1 214 319	-
Profit net (pierdere netă) al perioadei de gestiune (rd.160 – rd.170)	180	8 905 007	35 971 176

SITUAȚIA FLUXURILOR DE NUMERAR

de la 1 ianuarie pîna la 31 decembrie 2023

Indicatori	Cod. rd.	Perioada de gestiune	
		precedentă	curentă
1	2	3	4
Fluxuri de numerar din activitatea operațională			
Încasări din vânzări	010	98 427 304	219 497 717
Plăți pentru stocuri și servicii procurate	020	69 509 217	156 566 684
Plăți către angajați și organe de asigurare socială și	030	8 498 675	8 568 295
Dobânzi plătite	040	1 076 934	1 460 317
Plata impozitului pe venit	050	1 294 000	1 181 400
Alte încasări	060	1 614 126	2 293 512
Alte plăți	070	5 704 088	17 090 293
Fluxul net de numerar din activitatea operațională (rd.010 – rd.020 – rd.030 – rd.040 – rd.050 + rd.060 –	080	13 958 516	36 924 240
Fluxuri de numerar din activitatea de investiții			
Încasări din vânzarea activelor imobilizate	090	-	-
Plăți aferente intrărilor de active imobilizate	100	-	-
Dobonzi oncasate	110	-	-
Dividende oncasate	120	-	-
inclusiv: dividende încasate din străinătate	121	-	-
Alte încasări (plăți)	130	(9 970 700)	(6 268 877)
Fluxul net de numerar din activitatea de investiții (rd.090 – rd.100 + rd.110 + rd.120 ± rd.130)	140	(9 970 700)	(6 268 877)
Fluxuri de numerar din activitatea financiară			
Încasări sub formă de credite și împrumuturi	150	15 866 958	13 939 482
Plăți aferente rambursării creditelor și împrumuturilor	160	15 761 190	27 612 485
Dividende plătite	170	960 000	3 100 000
inclusiv: dividende plătite nerezidenților	171	-	-
Încasări din operațiuni de capital	180	-	-
Alte încasări (plăți)	190	41 765	82 611
Fluxul net de numerar din activitatea financiară (rd.150 – rd.160 – rd.170 + rd.180 ± rd.190)	200	(812 467)	(16 690 392)
Fluxul net de numerar total (± rd.080 ± rd.140 ± rd.200)	210	3 175 349	13 964 971
Diferențe de curs valutar favorabile (nefavorabile)	220	(13 393)	(82 865)
Sold de numerar la începutul perioadei de gestiune	230	7 596 753	10 758 710
Sold de numerar la sfîrșitul perioadei de gestiune (± rd.210 ± rd.220 + rd.230)	240	10 758 709	24 640 816

SITUAȚIA MODIFICĂRILOR CAPITALULUI PROPRIU

de la 1 ianuarie pînă la 31 decembrie 2023

Nr. crt.	Indicatori	Cod rd.	Sold la începutul perioadei de gestiune	Majorări	Diminuări	Sold la sfîrșitul perioadei de gestiune
1	2	3	4	5	6	7
	I. Capital social și neînregistrat					
	1. Capital social	010	5 400	-	-	5 400
	2. Capital nevărsat	020	-	-	-	-
	3. Capital neînregistrat	030	-	-	-	-
	4. Capital retras	040	-	-	-	-
	5. Patrimoniul primit de la stat cu drept de proprietate	050	-	-	-	-
	Total capital social și neînregistrat (rd.010 + rd.020 + rd.030 + rd.040 + rd.050)	060	5 400	-	-	5 400
	II. Prime de capital	070	-	-	-	-
	III. Rezerve					
	1. Capital de rezervă	080	-	-	-	-
	2. Rezerve statutare	090	-	-	-	-
	3. Alte rezerve	100	-	-	-	-
	Total rezerve (rd.080 + rd.090 + rd.100)	110	-	-	-	-
	IV. Profit (pierdere)					
	1. Corecții ale rezultatelor anilor	120	241 841	-	-	241 841
	2. Profit nerepartizat (pierdere neacoperită) al anilor precedenți	130	15 879 467	8 905 007	3 286 000	21 498 474
	3. Profit net (pierdere netă) al perioadei de gestiune	140	8 905 007	-	8 905 007	-
	4. Profit utilizat al perioadei de gestiune	150	-	-	-	-
	Total profit (pierdere) (rd.120 + rd.130 + rd.140 + rd.150)	160	25 026 315	8 905 007	12 191 007	21 740 315
	V. Rezerve din reevaluare	170	-	-	-	-
	VI. Alte elemente de capital propriu	180	-	174 185 584	138 214 407	35 971 177
	Total capital propriu (rd.060 + rd.070 + rd.110 + rd.160 + rd.170 + rd.180)	190	25 031 715	183 090 591	150 405 414	57 716 892

Adresa: Republica Moldova, MD-2009
mun. Chişinău, str. V.Alecsandri 1, of. 806 A
tel: (+373 22) 73-83-18
(+373) 68-77-11-11
e-mail: foremcons@mail.ru

foremcons
pentru un viitor împreună

c/Ń 1005600001878
TVA: 0304951
Cod IBAN
MD61ML000000000225124978BC
"Moldincombank" SA, fil. Ciocana
c/b MOLDM2X349

Calculul lichiditate Foremcons SRL, pentru anul 2023:

Active curente/ datorii pe termen scurt x 100 % =

52 359 405 lei / 15 383 064 lei x 100 % = 340,40 %

Director Axentii Dumitru



Adresa: Republica Moldova, MD-2009
mun. Chişinău, str. V.Alecsandri 1, of. 806 A
tel: (+373 22) 73-83-18
(+373) 68-77-11-11
e-mail: foremcons@mail.ru

foremcons
pentru un viitor împreună

c/f 1005600001878
TVA: 0304951
Cod IBAN
MD61ML000000000225124978BC
"Moldincombank" SA, fil. Ciocana
c/b MOLDM2X349

INFORMAȚII GENERALE SC Foremcons SRL

1. Denumirea/numele **SC "Foremcons" SRL**
2. Codul fiscal **1005600001878**
3. Adresa sediului central **Juridică mun.Chişinău, str.Pădurii, 8, of.308**
Fizică mun.Chişinău, str.V.Alecsandri 1, of.806 A
4. Telefon **73-83-18, 68-77-11-11**
Fax **73-83-18**
Telex
E-mail **foremcons@mail.ru**
5. Certificatul de înregistrare MD 0013302 din 26.01.2005

(numărul, data înregistrării)

Camera înregistrării de stat

(instituția emitentă)

6. Obiectul de activitate, pe domenii: construcții, comerț, evaluare
9. Principala piață de afaceri: Republica Moldova
10. Cifra de afaceri pe ultimii 3 ani:

Nr. d/o	Anul	Cifra de afaceri anuală la 31 decembrie, lei SC Foremcons SRL
1.	2023	172 132 655 lei
2.	2022	73 328 640 lei
3.	2021	100 796 626 lei
Media		115 419 307 lei

Semnat _____

Nume: Gaina Cristina

Funcția în cadrul firmei: Inginer la lucrări de proiect și deviz

Denumirea firmei și sigiliu: SC Foremcons SRL

CERTIFICAT

CERTIFICATE

Se atesta faptul ca organizatia/*It is certified that the organization*

FOREMCONS SRL

cu sediul social in/*with headquarter in*
Str. Padurii, nr. 8, Ap. 308, Chisinau, Republica Moldova
are implementat un/*has implemented a*

SISTEM DE MANAGEMENT AL CALITATII QUALITY MANAGEMENT SYSTEM

in conformitate cu cerintele standardului/*in compliance with the standard*
SR EN ISO 9001:2015/ISO 9001:2015
pentru urmatoarele domenii de activitate/*for the following scope*

Constructii de cladiri si constructii ingineresti, instalatii si retele tehnico-edilitare, reconstrucii, consolidari (Lucrari de constructie a cladirilor rezidentiale si nerezidentiale. Lucrari de constructie a proiectelor utilitare pentru fluide. Constructii hidrotehnice. Lucrari de constructii a altor proiecte ingineresti n.c.a. Lucrari de demolare si de pregatire a terenului. Lucrari de instalatii electrice, tehnico-sanitare si de incalzire, de aer conditionat si alte lucrari de instalatii pentru constructii. Lucrari de finisare. Lucrari de invelitori, sarpante si terase la constructii. Alte lucrari speciale de constructii n.c.a.)

(Activitati desfasurate in afara sediului social si a punctului de lucru din: /*Activities performed outside the headquarter and the site from: str. Vasile Alecsandri, nr.1, of. 806A, Chisinau, Republica Moldova*)

Certificat nr/*Certificate no:* 547 C
Certificare initiala/*First certification:* 30.05.2022
Recertificare/ *Recertification:-*
Data actualizarii/*Current date:* 31.05.2024
Data expirarii/*Expiry date:* 29.05.2025

Razvan-Cristian IONESCU
Administrator
CERTINSPECT REGISTER SRL



CERTIFICAT

CERTIFICATE

Se atesta faptul ca organizatia/*It is certified that the organization*

FOREMCONS SRL

cu sediul social in/*with headquarter in*
Str. Padurii, nr. 8, Ap. 308, Chisinau, Republica Moldova

are implementat un/*has implemented an*

SISTEM DE MANAGEMENT DE MEDIU ENVIRONMENTAL MANAGEMENT SYSTEM

in conformitate cu cerintele standardului/*in compliance with the standard*

SR EN ISO 14001:2015/ISO 14001:2015

pentru urmatoarele domenii de activitate/*for the following scope*

Constructii de cladiri si constructii ingineresti, instalatii si retele tehnico-edilitare, reconstrucii, consolidari (Lucrari de constructie a cladirilor rezidentiale si nerezidentiale. Lucrari de constructie a proiectelor utilitare pentru fluide. Constructii hidrotehnice. Lucrari de constructii a altor proiecte ingineresti n.c.a. Lucrari de demolare si de pregatire a terenului. Lucrari de instalatii electrice, tehnico-sanitare si de incalzire, de aer conditionat si alte lucrari de instalatii pentru constructii. Lucrari de finisare. Lucrari de invelitori, sarpante si terase la constructii. Alte lucrari speciale de constructii n.c.a.)

(Activitati desfasurate in afara sediului social si a punctului de lucru din: /*Activities performed outside the headquarter and the site from: str. Vasile Alecsandri, nr.1, of. 806A, Chisinau, Republica Moldova*)

Certificat nr./*Certificate no:* 547 M
Certificare initiala/*First certification:* 30.05.2022
Recertificare/ *Recertification:-*
Data actualizarii/*Current date:* 31.05.2024
Data expirarii/*Expiry date:* 29.05.2025

Razvan-Cristian IONESCU
Administrator

CERTINSPECT REGISTER SRL



CERTIFICAT

CERTIFICATE

Se atesta faptul ca organizatia/*It is certified that the organization*

FOREMCONS SRL

cu sediul social in/*with headquarter in*
Str. Padurii, nr. 8, Ap. 308, Chisinau, Republica Moldova
are implementat un/*has implemented an*

SISTEM DE MANAGEMENT AL SANATATII SI SECURITATII IN MUNCA OCCUPATIONAL HEALTH AND SAFETY MANAGEMENT SYSTEM

in conformitate cu cerintele standardului/*in compliance with the standard*
SR EN ISO 45001:2023/ISO 45001:2018
pentru urmatoarele domenii de activitate/*for the following scope*

Constructii de cladiri si constructii ingineresti, instalatii si retele tehnico-edilitare, reconstrucii, consolidari (Lucrari de constructie a cladirilor rezidentiale si nerezidentiale. Lucrari de constructie a proiectelor utilitare pentru fluide. Constructii hidrotehnice. Lucrari de constructii a altor proiecte ingineresti n.c.a. Lucrari de demolare si de pregatire a terenului. Lucrari de instalatii electrice, tehnico-sanitare si de incalzire, de aer conditionat si alte lucrari de instalatii pentru constructii. Lucrari de finisare. Lucrari de invelitori, sarpante si terase la constructii. Alte lucrari speciale de constructii n.c.a.)

(Activitati desfasurate in afara sediului social si a punctului de lucru din: /*Activities performed outside the headquarter and the site from: str. Vasile Alecsandri, nr.1, of. 806A, Chisinau, Republica Moldova*)

Certificat nr./*Certificate no:* 547 S
Certificare initiala/*First certification:* 30.05.2022
Recertificare/ *Recertification:-*
Data actualizarii/*Current date:* 31.05.2024
Data expirarii/*Expiry date:* 29.05.2025

Razvan-Cristian IONESCU
Administrator
CERTINSPECT REGISTER SRL



REPUBLICA



MOLDOVA

MINISTERUL INFRASTRUCTURII
ȘI DEZVOLTĂRII REGIONALE

CERTIFICAT

de atestare tehnico-profesională

Seria 2023-DLS

Numărul 0770

Eliberat domnului (doamnei): **Grinco Sergiu**

Pentru a activa în calitate de: **Diriginte cu executarea lucrărilor specializate și instalațiilor aferente construcțiilor**

Domeniile:

Conform anexei:

Exigențele esențiale:

- A - rezistență și stabilitate;
- B - siguranță în exploatare;
- C - siguranță la foc;
- D - igienă, sănătatea oamenilor, refacerea și protecția mediului înconjurător;
- E - izolație termică, hidrofugă și economie de energie;
- F - protecție împotriva zgomotului.
- G - utilizare sustenabilă a resurselor naturale.

Data eliberării **29 noiembrie 2023**

Valabil pînă la **29 noiembrie 2028**



Veaceslav ȘIPITCA



Secretar de stat

**Anexă la certificatul de atestare tehnică-profesională
nr.0770 din 29 noiembrie 2023**

Domeniile de atestare

1) Instalații și rețele interioare:

- a) instalații și rețele de alimentare cu apă și canalizare;
- b) instalații și rețele de încălzire;
- c) instalații și rețele de gaze cu presiune joasă;
- f) sisteme de ventilare și condiționare a aerului;
- g) instalații și rețele de alimentare cu gaze;

2) Instalații și rețele exterioare:

- a) instalații și rețele de alimentare cu apă și canalizare;
- b) instalații și rețele de încălzire;
- c) instalații și rețele de alimentare cu gaze cu presiunea sub 0,3 MPa;
- d) instalații și rețele de alimentare cu gaze cu presiunea sub 1,2 MPa;

3) Montarea/demontarea utilajelor și instalațiilor tehnologice:

- a) contoare de apă;
- b) contoare de energie termică;
- d) centrale termice echipate cu cazane de apă caldă cu temperatura sub 115°C și cazane de abur cu presiunea sub 0,07 MPa;
- e) centrale termice echipate cu cazane de apă fierbinte cu temperatura mai sus de 115°C și cazane de abur cu presiunea mai sus de 0,07 MPa;
- o) utilaje și instalații la obiective de aprovizionare și epurare a apei;
- x) utilaje și instalații de irigare;

Veaceslav ȘIPITCA

Secretar de stat



REPUBLICA MOLDOVA
Ministerul Infrastructurii
și Dezvoltării Regionale



LEGITIMAȚIE Seria 2023-DLS Nr. 0770



Numele **Grinco**

Prenumele **Sergiu**

Atestat în calitate de **Diriginte cu
executarea lucrărilor specializate și
instalațiilor aferente construcțiilor**

Eliberată la **29 noiembrie 2023**

Valabilă pînă la **29 noiembrie 2028**

Veaceslav ȘIPITCA

Secretar de stat

Domeniile:

- 1) Instalații și rețele interioare: **a,b,c,f,g.**
- 2) Instalații și rețele exterioare: **a,b,c,d.**
- 3) Montarea/demontarea utilajelor și instalațiilor tehnologice: **a,b,d,e,o,x.**

Exigențele esențiale: A, B, C, D, E, F, G.

REPUBLICA MOLDOVA
MINISTERUL EDUCAȚIEI ȘI ȘTIINȚEI

DIPLOMĂ

de licență
Seria AL Nr. 0029978

În baza hotărârii Comisiei pentru examenul de licență
din 28 iunie 2000

Grigore Sergiu

în anul 1996, absolvind
Universității Tehnice
Institutul de învățământ superior

facultatea de Urbanism și
arhitectură

a obținut titlul de inginer
în profilul Construcții
specialitatea Alimentații cu căldură
și gaze, ventilație

media examenului de licență 8.25



Elaborată în
Nr. 15

2000
S. Syrop
Școlii 14

Moldova, 2000

REPUBLICA



MOLDOVA

MINISTERUL INFRASTRUCTURII
ȘI DEZVOLTĂRII REGIONALE

CERTIFICAT

de atestare tehnico-profesională

Seria 2021-DLS

Numărul 0557

Eliberat domnului (doamnei): **Tîrbu Vladislav**

Pentru a activa în calitate de: **Diriginte cu executarea lucrărilor specializate și instalațiilor aferente construcțiilor**

Domeniile:

4. Instalații și rețele electrice.

Exigențele esențiale:

- A - rezistență și stabilitate;
- B - siguranță în exploatare;
- C - siguranță la foc;
- D - igienă, sănătatea oamenilor, refacerea și protecția mediului înconjurător;
- E - izolație termică, hidrofugă și economie de energie;
- F - protecție împotriva zgomotului.
- G - utilizare sustenabilă a resurselor naturale.

Data eliberării **24 noiembrie 2021**

Valabil pînă la **24 noiembrie 2026**



Andrei SPÎNU



Viceprim-ministru, ministru

*Dacă la emiterea acestui document,
ați sesizat acțiuni de implicare în acte de corupție,
Va rugăm să ne informați la Linia anticorupție a
ministerului 022250535,
WhatsApp 076777975
sau mesaj la adresa de
e-mail: anticoruptie@midr.gov.md*

REPUBLICA MOLDOVA
Ministerul Infrastructurii
și Dezvoltării Regionale



LEGITIMAȚIE Seria 2021-DLS Nr. 0557



Numele Tîrbu
prenumele Vladislav

Atestat în calitate de Diriginte cu
executarea lucrărilor specializate și
instalatiilor aferente construcțiilor
Eliberată la 24 noiembrie 2021
Valabilă până la 24 noiembrie 2026

Andrei SPINU

Viceprim-ministru, ministru

Domeniile:

4. Instalații și rețele electrice.

Exigențele esențiale: A, B, C, D, E, F, G.

*Daca la emiterea acestui document,
ați sesizat acțiuni de implicare în acte de corupție,
Va rugam sa ne informați la Linia anticorupție a
ministerului 022250535,
WhatsApp 078777975
sau mesaj la adresa de
e-mail: anticoruptie@midr.gov.md*

REPUBLICA  MOLDOVA

MINISTERUL ÎNVĂȚĂMÎNTULUI
DIPLOMĂ

de studii superioare universitare de licență

Seria AL
În baza hotărârii Comisiei pentru examenul de licență
din 27 Iunie 2001
Nr. 0039623

Înmătriatul Tirbu Vladislav 2001
numele, prenumele

Universității Tehnice al(a)
absolvent

Moldovei
Institutul de învățământ superior universitar

a obținut titlul de Inginer

în profilul Electrotehnică și Energetică

specialitatea Electromecanica

specializarea Acționări electrice

cu media: pe anii de studii 6,30 (5ase, 30)

la 6,37 (5ase, 37)

la 6,75 (5ase, 75)

Președintele al Comisiei,
Victor
Stancu
Decan
Spec. Inginer
Eliberată de 19 1989
Nr. de înregistrare 19
Tipografia Centrală, București, România

Semnătura titularului 2001
Wlad



REPUBLICA



MOLDOVA

MINISTERUL INFRASTRUCTURII
ȘI DEZVOLTĂRII REGIONALE

CERTIFICAT

de atestare tehnico-profesională

Seria 2021-DȘ

Numărul 1526

Eliberat domnului (doamnei): **Smetanca Radu**

Pentru a activa în calitate de: **Diriginte de șantier**

Domeniile:

1. Construcții civile, industriale și agrozootehnice.

Exigențele esențiale:

A - rezistență și stabilitate;

B - siguranță în exploatare;

C - siguranță la foc;

D - igienă, sănătatea oamenilor, refacerea și protecția mediului înconjurător;

E - izolație termică, hidrofugă și economie de energie;

F - protecție împotriva zgomotului.

G - utilizare sustenabilă a resurselor naturale.

Data eliberării **10 decembrie 2021**

Valabil până la **10 decembrie 2026**



Andrei SPINU

*Dacă la emiterea acestui document,
ați sesizat acțiuni de implicare în acte de corupție,
Va rugăm să ne informați la Linia anticorupție a
ministerului 022250535,
WhatsApp 078777975
sau mesaj la adresa de
e-mail: anticoruptie@midr.gov.md*

Viceprim-ministru, ministru

REPUBLICA MOLDOVA
Ministerul Infrastructurii
și Dezvoltării Regionale



LEGITIMAȚIE Seria 2021-DȘ Nr. 1526



Numele **Smetanca**

Prenumele **Radu**

Atestarea calitatii de
Diriginte de santier

Eliberata la **10 decembrie 2021**

Valida până la **10 decembrie 2026**

Andrei SPINU

Viceprim-ministru, ministru

Domeniile:

**1. Construcții civile, industriale
și agrozootehnice.**

Exigențele esențiale: A, B, C, D, E, F, G.

*Daca la emiterea acestui document,
ați sesizat acțiuni de implicare în acte de corupție,
Va rugăm să ne informați la Linia anticorupție a
ministerului 022250535,
WhatsApp 078777975
sau mesaj la adresa de
e-mail: anticoruptie@midr.gov.md*

REPUBLICA MOLDOVA
MINISTERUL EDUCAȚIEI

DIPLOMĂ

DE MASTER
INVĂȚĂMÎNT SUPERIOR

În baza hotărârii Comisiei de evaluare

din 24 ianuarie 2014

SMETANCA RADU

numărul de identificare 2004044099785
inmatriculat la masterat în anul 2012, în baza
diplomei seria ALII nr. 000089638, absolvent
al Universității Tehnice a Moldovei

a obținut titlul de master în **Arhitectură și construcții**

specializarea **Ingineria proceselor și materialelor minerale de
construcții**
cu media generală 9,16 (nouă,16)



Președinte

Vladimir Erhan

Membru

Ion Bostan

Membru

Victor Toporeț

Decan

Eliberată la 01.04.2014



Nr. de înregistrare

Semnătura titularului

Identificarea documentului poate fi efectuată accesând pagina web: www.edu.gov.md

REPUBLIC OF MOLDOVA
MINISTRY OF EDUCATION

DIPLOMA

OF MASTER
HIGHER EDUCATION

According to the decision of the Assessment Commission
of 24 January 2014

SMETANCA RADU

personal code 2004044099785
admitted to master degree studies in 2012, on the basis of
diploma series ALII No. 000089638, graduate of
Technical University of Moldova

has been awarded the Master Degree in **Architecture and
Constructions**

specialization **Engineering of Process and Mineral Materials of
Construction**
with the average grade 9,16 (nine,16)



Chairman

Vladimir Erhan

Member

Ion Bostan

Member

Victor Toporeț

Dean

Issued on 01.04.2014

Registration No.

Signature of Holder



AMC000008039

REPUBLICA



MOLDOVA

MINISTERUL ECONOMIEI
ȘI INFRASTRUCTURII

CERTIFICAT

de atestare tehnico-profesională

Seria 2020-DȘ

Numărul 1030

Eliberat domnului (doamnei): **Mocanu Dumitru**

Pentru a activa în calitate de: **Diriginte de șantier**

Domeniile:

1. Construcții civile, industriale și agrozootehnice.
4. Construcții hidrotehnice și pentru îmbunătățiri funciare.

Exigențele esențiale:

A - rezistență și stabilitate;

B - siguranță în exploatare;

C - siguranță la foc;

D - igienă, sănătatea oamenilor, refacerea și protecția mediului înconjurător;

E - izolație termică, hidrofușă și economie de energie;

F - protecție împotriva zgomotului.

G - utilizare sustenabilă a resurselor naturale.

Data eliberării **20 august 2020**

Valabil pînă la **20 august 2025**



Anatol USATÎI

Secretar de Stat

REPUBLICA MOLDOVA
Ministerul Economiei
și Infrastructurii



LEGITIMAȚIE Seria 2020-DȘ Nr. 1030



Numele **Mocanu**

prenumele **Dumitru**

Atestat în calitate de

Diriginte de șantier

Eliberată la **20 august 2020**

Valabilă până la **20 august 2025**

Anatol USATII

Secretar de Stat

Domeniile:

- 1. Construcții civile, industriale și agrozootehnice.**
- 4. Construcții hidrotehnice și pentru îmbunătățiri funciare.**

Exigențele esențiale: A, B, C, D, E, F. G.

ДИПЛОМЭ

КВ № 584305

Дипломэ де фактэ есте датэ Мококу
Дмитрию Викторовичу
брелт адверсиянэ, кэел ан ануэ 1980, а антрат
ла институтуэ аэрикоэ
М. В. Фрунзе дик Кишинэу
ши ан ануэ 1985 а терминат курсул деплин ал
институтуэу
нушит
ла специалитати де гидрометеороле

Прич хотэраря Комисией де экзаминаре
де стат де ла "27" юние ануэ 1985
Мококу Д. В.
и се атрэнэ квалификация де инженер
гидротехницион

Присвоени ал Комисией
де экзаминаре де стат
Решени
Секретарь Степан
Город Кишинэу 27 юние ануэ 1985
Примерул де аиреистраре 57



ДИПЛОМ

AUTHENTIC
№ 1102196
29.05.19
КВ № 584305



Истоэуэ дипломэ есте датэ Мококу
Дмитрию Викторовичу
в том, что он в 1980 году поступил
в Кишиневский сельскохозяй-
ственный институт им. В. Фрунзе
и в 1985 году окончил полный курс
названного
института
по специальности гидрометеорология

Решением Государственной экзаменационной
комиссии от "27" июня 1985 г.
Мококу Д. В.
присвоена квалификация инженер
гидротехник



Присвоени ал Государственной
экзаменационной комиссии
Решени
Секретарь Степан
Город Кишинэу 27 юние 1985 г.
Регистрационный № 57

REPUBLICA



MOLDOVA

MINISTERUL INFRASTRUCTURII
ȘI DEZVOLTĂRII REGIONALE

CERTIFICAT

de atestare tehnico-profesională

Seria 2024-DLS

Numărul 0855

Eliberat domnului (doamnei): **Guțu Grigore**

Pentru a activa în calitate de: **Diriginte cu executarea lucrărilor specializate și instalațiilor aferente construcțiilor**

Domeniile:

Conform anexei:

Exigențele esențiale:

A - rezistență și stabilitate;

B - siguranță în exploatare;

C - siguranță la foc;

D - igienă, sănătatea oamenilor, reafacerea și protecția mediului înconjurător;

E - izolație termică, hidrofugă și economie de energie;

F - protecție împotriva zgomotului.

G - utilizare sustenabilă a resurselor naturale.

Data eliberării **23 aprilie 2024**

Valabil pînă la **23 aprilie 2029**

Notă: Diriginții de șantier atestați pînă la data de 29.01.2025 din data de 30.01.2025 vor îndeplini atribuțiile Responsabililor tehnici, pînă la expirarea termenului de valabilitate a certificatului de atestare (conform art.387 alin.(6) CUC nr.434/2023).



Veaceslav ȘIPITCA

Secretar de stat



**Anexă la certificatul de atestare tehnică-profesională
nr.0855 din 23 aprilie 2024**

Domeniile de atestare

1) Instalații și rețele interioare:

- a) instalații și rețele de alimentare cu apă și canalizare;
- b) instalații și rețele de încălzire;
- f) sisteme de ventilare și condiționare a aerului;

2) Instalații și rețele exterioare:

- a) instalații și rețele de alimentare cu apă și canalizare;
- b) instalații și rețele de încălzire;

3) Montarea/demontarea utilajelor și instalațiilor tehnologice:

- a) contoare de apă;
- o) utilaje și instalații la obiective de aprovizionare și epurare a apei;

Veaceslav ȘIPITCA

Secretar de stat

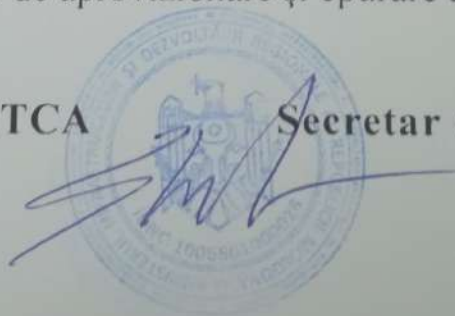

REPUBLICA MOLDOVA
Ministerul Infrastructurii
și Dezvoltării Regionale



LEGITIMAȚIE Seria 2024-DLS Nr. 0855



Numele **Guțu**

Prenumele **Grigore**

Atestat în calitate de **Diriginte cu
executarea lucrărilor specializate și
instalațiilor aferente construcțiilor**

Eliberată la **23 aprilie 2024**

Valabilă pînă la **23 aprilie 2029**

Veaceslav ȘIPITCA

Secretar de stat

Domeniile:

- 1) Instalații și rețele interioare: **a,b,f.**
- 2) Instalații și rețele exterioare: **a,b.**
- 3) Montarea/demontarea utilajelor și instalațiilor tehnologice: **a,o.**

Exigențele esențiale: A, B, C, D, E, F, G.

Diriginții de șantier atestați până la data de 29.01.2025 din data de 30.01.2025 vor îndeplini atribuțiile Responsabililor tehnici, până la expirarea termenului de valabilitate a certificatului
(conform art.387 alin.(6) CUC nr.434/2023).

ДИПЛОМЭ

КУ МЕНЦИОНЕ

Я № 255418

Диплома де фацт есте дата Тучу
Тригорий Сергеевич
преят адеверингуз, кэ ел ан анул 19 78 а интрат
ла институтулул политехник
дин Кишинэу
ан анул 19 83 а терминат курсул деплин ал
институтулул респектив

ла специалитатя инжентаря
ку апа
ли канализаря
ла хетераря Комисией де экзаминаре
есте де ла 19 " юние анул 19 83
ла Тучу Т.С.
ла аtribute квалификация де инженер-
конструктор

Президентиале Комисией Аврам
де экзаминаре де стат

п. п.

Ректор Аврам

Секретарь Васил

Городу Кишинэу " 1 " юние анул 19 83

Нумарул де апроприаре 9

ДИПЛОМ

С ОТЛИЧИЕМ

Я № 255418

Настоящий диплом выдан Тучу
Тригорию Сергеевичу
в том, что он в 19 78 году поступил
в Кишиневский
политехнический институт
и в 19 83 году окончил полный курс
названного института
по специальности водоснабжение
и канализация

Решением Государственной экзаменационной
комиссии от " 19 " июня 19 83 г.
Тучу Т.С.
присвоена квалификация инженера-
строителя

Председатель Государственной Аврам
экзаменационной комиссии

Ректор Аврам

Секретарь Васил

м. п.

Город Кишинев " 1 " июня 19 83 г.

Регистрационный № 9

Московская типография Гознака, 1972

Adresa: Republica Moldova, MD-2009
mun. Chișinău, str. V. Alecsandri 1, of. 806 A
tel: (+373 22) 73-83-18
(+373) 68-77-11-11
e-mail: foremcons@mail.ru

foremcons
pentru un viitor împreună

c/f 1005600001878
TVA: 0304951
Cod IBAN
MD61ML00000000225124978BC
"Moldincombank" SA, fil. Ciocana
c/b MOLDM2X349

ORDIN

Nr. 6-R

din 01.10.2021

Cu privire la dreptul la semnătură

În legătură cu modificările apărute în cadrul achizițiilor publice privind publicarea ofertelor:

ORDON :

1. Se acordă dreptul la semnătură dnei Gaina Cristina pe documentele ce vizează ofertele prezentate de către "Foremcons" SRL pentru achizițiile publice, începînd cu data de 01.10.2021;
2. A aduce la cunoștința Salariatului sub semnătură conținutul prezentului ordin.

Director

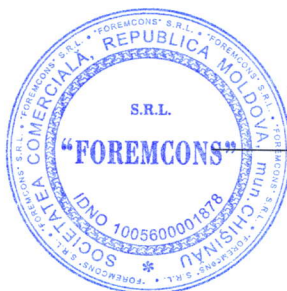

[Handwritten signature]

/Axentii Dumitru

Am luat cunoștință

[Handwritten signature]

CERTIFICAT DE CONFORMITATE



Nr. de înregistrare **OC ICC 11 A0007462-22**



Data emiterii 10 august 2022

Valabil până 10 august 2025

ORGANISMUL DE CERTIFICARE OCpr. - 003

ORGANISMUL DE CERTIFICARE produse din cadrul SC "Inspecție-Certificare-Calitate" S.R.L.
MD 2032, mun. Chișinău, str. Sarmizegetusa, 92, tel./fax 022 50-70-75, www.certificare.md
Certificat de acreditare nr. OCpr - 003 valabil până la 28.11.2022.

PRIN PREZENTUL DOCUMENT SE CONFIRMĂ FAPTUL, CĂ PRODUSELE IDENTIFICATE ASTFEL:
DENUMIREA / DESCRIEREA

Țevi din polipropilenă din PP multistrat, DN 110 mm ÷ 500 mm, SN 2 ÷ SN 16
cu și fără mufă, pentru instalații de canalizare fără presiune subterane. Marca KompactKIT.
Fabricare în serie conform EN 13476-2.

Codul NCM
3917

SÎNT CONFORME CU CERINȚELE OBLIGATORII STABILITE ÎN:
SM EN 13476-2+A1:2020 p. 4.3.2 (tab.2), 6, 7.2.1, 7.2.3 (tab.5), 7.2.5.2 (tab.6), 8.2.1 (tab.10), 11.1,
11.2.1 (tab.18)

PRODUCĂTOR

S. C. „VALROM INDUSTRIE” SRL, bd. Preciziei, nr. 28, sector 6, București, România

Codul țării
RO

SOLICITANT

S. C. „VALROM INDUSTRIE” SRL, bd. Preciziei, nr. 28, sector 6, București,
România

Codul IDNO
RO8529679

CERTIFICATUL ESTE ELIBERAT ÎN BAZA

Raportului de încercări nr. 233-T din 02.08.2022, eliberat de către LÎ din cadrul ÎM „Palplast” SRL, str. Alexandru cel Bun 114, or. Călărași, RM certificat de acreditare nr. LÎ-031 valabil până la 20.06.2023, Raportului de identificare a produselor nr. 9174-22 din 17.05.2022, Raportului de control tehnic al produselor supuse certificării nr. 9174-22 din 17.05.2022; Raportului de evaluare a procesului de producție Nr. 9174-22 din 18.05.2022, Raportului sumar Nr. 9174-22 din 10.08.2022, eliberate de OC "ICC".

INFORMAȚIE SUPPLEMENTARĂ:

Schema de certificare nr. 3. Evaluarea periodică se va efectua o dată pe an de OC "ICC" conform contractului de evaluare periodică a produselor certificate Nr. 22.22.9174-EPPC din 10.08.2022. Certificatul este valabil doar în cazul asigurării fiecărei unități de produs certificat cu informația amplă în limba de stat în conformitate cu legislația în vigoare. La întreprindere este implementat sistemul de management al calității ISO 9001:2015, certificatul nr.8172 valabil până la 19.11.2022, sistemul de management al sănătății și securității ocupaționale SR ISO 45001:2018, certificatul nr.3298, valabil până la 26.11.2022, sistemul de management de mediu SR EN ISO 14001:2015, certificatul nr.3505, valabil până la 26.11.2022 eliberate de SRAC CERT SRL atestat de acreditare SM 004, București, România.

Seria A Nr. 0007462



ADJ. CONDUCĂTORUL
ORGANISMULUI DE CERTIFICARE

Neaga O.

În atenția antreprenorilor și organelor de control !

Copiile certificatelor se legalizează prin specimenul de ștampilă și semnătura deținătorului certificatului

Persoană de contact
E-Mail
Telefon
Fax
Client

Persoană de contact
E-Mail
Telefon

Text licitație

Nr. proiect Proiect redenumit 2025-01-17 10:06:33.157

Denumirea proiectului
Loc de montaj
Nr. poziție client

Data 17.01.2025

Nr. poz.	Cant.	Denumire	PG
----------	-------	----------	----

1		Pompă submersibilă pentru apă murdară	
1.1	1	<p>Rexa FIT-V05-224A/21T025-540/O</p> <p>Pompă complet submersibilă pentru ape uzate pentru montare imersată staționară și transportabilă, pentru pomparea de apă murdară și apă uzată cu conținut de fecaloide (sub incidența EN 12050-1). Carcasa sistemului hidraulic și rotorul hidraulic din fontă cenușie, carcasa motorului din oțel inoxidabil. Etanșarea pe partea fluidului și spre motor se face cu două etanșări mecanice bidirecționale. Motor cu răcire prin suprafață în versiunea cu curent trifazat, cu cameră de etanșare și monitorizare termică a motorului. Cablu de conectare detașabil cu capăt liber al cablului.</p> <p>Date de funcționare Fluid pompat: Apă murdară 100 % Temperatura fluidului pompat: 20.00 °C Debit: 6.50 l/s Înălțime de pompare: 11.00 m Înălțime de pompare max.: 18.88 m</p> <p>Date produs Tipul sistemului hidraulic: Rotor retras Pasaj sferic liber al sistemului hidraulic: 50 mm Presiune de lucru maximă: 2 bar Adâncime max. de imersare: 7 m temperatura fluidului pompat: 3...40 °C</p> <p>Date tehnice motor Tip constructiv motor: Motor submersibil – răcit la suprafață Alimentare electrică: 3~400V/50 Hz Toleranță tensiune: +-10 % Factor de putere: 0.84 Putere nominală a motorului: 2.5 kW Puterea absorbită: 3.2 kW Curent nominal: 5.5 A Curent de pornire: 31 A Tip de pornire: Direct online (DOL) Numărul de poli: 2 Turație nominală: 2848 1/min Frecvență max. a comutării: 60 1/h Clasă de izolație: F Grad de protecție: IP68 Mod de funcționare (imersat): S1 Mod de funcționare (în afara apei): S2-15 min, S3-10%</p> <p>Cablu Lungime cablu de conectare: 10 m Tip cablu: H07RN-F Secțiunea cablului: 6G1 Ștecher pentru rețeaua electrică: Nu Tipuri cabluri de conectare: Detașabil</p> <p>Echipare/funcționare Comutator cu plutitor: Nu Mărunțitor: Nu Tip de protecție la explozie: - Protecția motorului: Bimetă Supraveghere a etanșeității motorului: Nu Supravegherea etanșeității camerei de etanșare: Opțional Supravegherea etanșeității camerei de scurgere: Nu</p>	

Materiale



Persoană de contact
E-Mail
Telefon
Fax
Client

Persoană de contact
E-Mail
Telefon

Text licitație

Nr. proiect Proiect redenumit 2025-01-17 10:06:33.157

Denumirea proiectului
Loc de montaj
Nr. poziție client

Data 17.01.2025

Nr. poz.	Cant.	Denumire	PG
		<p>Carcasă pompă: 5.1301/EN-GJL-250 Rotor hidraulic: 5.1301/EN-GJL-250 Arbore: 1.4401 Material etanșare pe partea pompei: QQPGG Material etanșare pe partea motorului: BXPFF Material etanșare: NBR Material motor: 1.4301</p> <p>Dimensiuni de instalare Racord conductă la aspirație: DN 50, PN 10 Racord conductă pe refulare: DN 50, PN 10</p> <p>Informații despre comenzi Produs: Wilo Denumire produs: Rexa FIT-V05-224A/21T025-540/O Greutate netă aprox.: 41.1 kg Număr articol: 6098162</p>	
1.2	1	<p>Dispozitiv de suspendare DN 50/2RK</p> <p>Dispozitiv de suspendare pentru montare în căminul pompei pentru instalarea facilă a pompei pentru apă uzată la conducta de refulare. Conținutul livrării:</p> <ul style="list-style-type: none">- Cot cu picior cu suport pentru conductă dublă- Flanșă de cuplare pentru montarea la racordul de refulare- Garnitură profilată- Material de montaj <p>Cele două tuburi de ghidare (26,9x2 mm) trebuie puse la dispoziție de client!</p> <p>Date tehnice Conexiune intrare: DN 50, PN 10 Conexiune ieșire: DN 50, PN 10 Material : 5.1301/EN-GJL-250 Greutate: 17 kg Produs: Wilo Nr. art.: 6070146</p>	P

Date tehnice

Pompă submersibilă pentru apă murdară Rexa FIT-V05-224A/21T025-540/O

Nr. proiect

Proiect redenumit 2025-01-17 10:06:33.157

Denumirea proiectului

Loc de montaj

Nr. pozitie client

Data 17.01.2025

Caracteristici

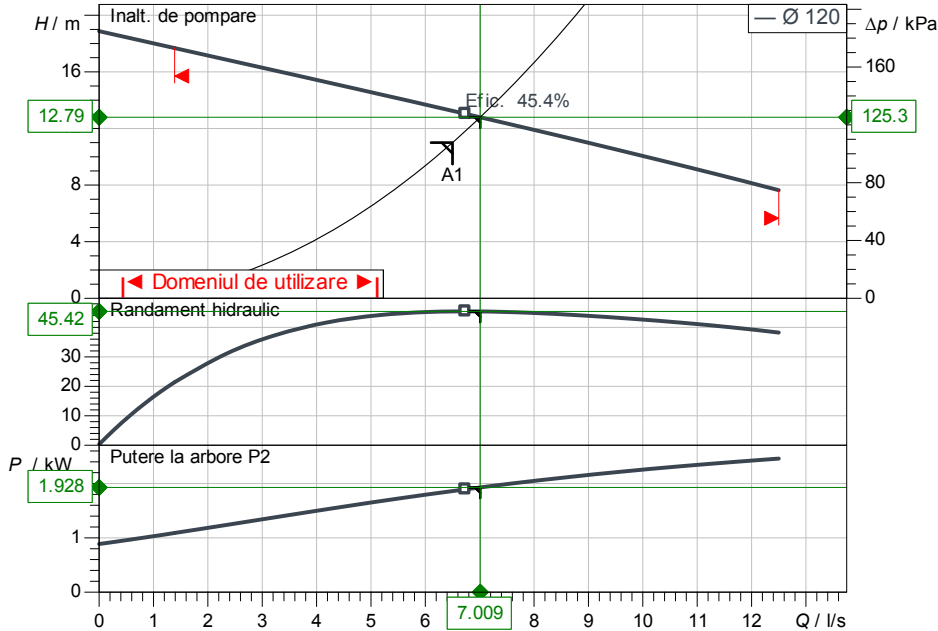

Datele cerute

Debit	6.50 l/s
Inaltime de pompare	11.00 m
Fluidul vehiculat	Apă murdară 100 %
Temperatura fluidului pompat	20.00 °C
Densitate	998.19 kg/m ³
Viscozitate cinematica	1.00 mm ² /s

Date hidraulice (punct de lucru)

Debit	7.01 l/s
Inaltime de pompare	12.79 m
Putere absorbita P1	2.44 kW
Randament total	35.88 %

Date produs

Pompă submersibilă pentru apă murdară	Rexa FIT-V05-224A/21T025-540/O
Presiunea max. de lucru	200 kPa
Temperatura fluidului pompat	+3 °C ... 40 °C
Adancimea max. de imersiune	7 m
Pasaj sferic liber	50 mm
Tip rotor	Rotor retras

Date motor

S 13.M-10/EAD1-2-T 2,5kW 40°C 400V 50Hz	Motor submersibil – răc
---	-------------------------

Alimentare electrică	3~400 V / 50 Hz
Toleranță admisibilă tensiune	+10 %
Turatie nominala	2848 1/min
Puterea nominala P2	2.50 kW
Putere absorbita P1	3.2 kW
Curentul nominal	5.50 A
Tip de pornire	Direct online (DOL)
Grad de protecție	IP68
Tip de protecție la explozie	-
Protecția motorului	Bimetal
Clasă de izolație	F
Mod de funcționare (imersat)	S1
Mod de funcționare (în afara apei)	S2-15 min, S3-10%

Cablu

Lungime cablu de alimentare	10 m
Tip cablu	H07RN-F
Sectiune cablu	6G1
Ștecher pentru rețeaua electrică	Nu
Tipuri cabluri de conectare	Detășabil

Dimensiuni racord

Racord conductă la aspirație	DN 50, PN 10
Racord conductă pe refulare	DN 50, PN 10

Material

Carcasă pompă	5.1301/EN-GJL-250
Rotor hidraulic	5.1301/EN-GJL-250
Arbore	1.4401
Material etanșare pe partea pompei	Q QPGG
Material etanșare pe partea motorului	BM PFF
Material etanșare	NBR
Material motor	1.4301

Informații privind comanda

Greutate aprox.	41.1 kg
Nr. articol	6098162

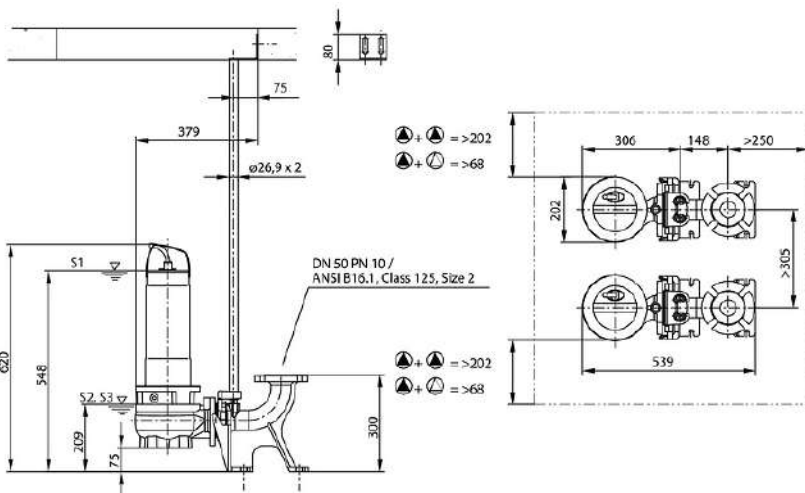

Persoană de contact

E-Mail

Telefon

Client

Persoană de contact

E-Mail

Telefon

Date tehnice

Dispozitiv de suspendare DN 50/2RK

Nr. proiect

Proiect redenumit 2025-01-17 10:06:33.157

Denumirea proiectului

Loc de montaj

Nr. pozitie client

Data 17.01.2025



Figura similară

Denumire produs: Dispozitiv de suspendare DN 50/2RK

Date tehnice

Conexiune intrare: DN 50, PN 10

Conexiune ieșire: DN 50, PN 10

Normă pentru conexiune: EN 1092-2

Conexiune pompă: DN 50

Conductă: DN 50

Materiale

Material : 5.1301/EN-GJL-250

Informații despre comenzi

Lungime L: 145 mm

Lățime W: 245 mm

Înălțime H: 305 mm

Greutate: 17 kg

Produs: Wilo

Denumire produs: Dispozitiv de suspendare DN 50/2RK

Nr. art.: 6070146

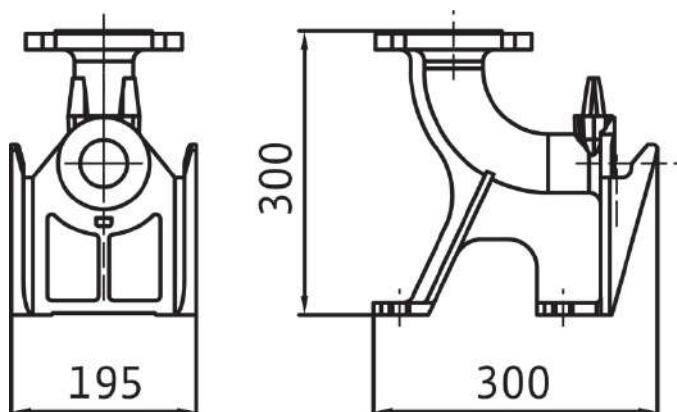

CERTIFICAT

DE CONFORMITATE A CONTROLULUI PRODUCȚIEI ÎN FABRICĂ Numărul: CPF-364-2024

În conformitate cu Hotărârea de Guvern Nr. 913 din 25.07.2016 privind aprobarea Reglementării tehnice cu privire la cerințele minime pentru comercializarea produselor pentru construcții, acest certificat se aplică pentru:

**AGREGATE DE BALASTIERĂ
PENTRU LUCRĂRI DE INGINERIE CIVILĂ ȘI DRUMURI**
- Amestec de agregate de balastieră, sort 0-31,5 mm.



VERIFICA CERTIFICATUL

Introdus pe piață de:
INVEST OIL PRIM SRL
Republica Moldova, mun. Chișinău, str. Petricani, 32, MD-2059

Fabricate de:
MINERAL RESURS SRL,
Republica Moldova, mun. Bender, Severnaia promzona, MD-3200
Loc de extragere: Zăcământ de nisip-prundiș "Vinogradnoe",
situat la 2,5 km vest și 5,5 nord-vest de vest a s. Vinogradnoe, r-nul Grigoriopol, TDS Nistrului.

Acest certificat atestă că toate prevederile privind evaluarea și verificarea constanței performanței și performanțele descrise în Anexa ZA a standardului

SM SR EN 13242+A1:2010

după sistemul 2+ pentru performanțele stabilite în acest certificat sunt aplicate și controlul producției în fabrică îndeplinește toate cerințele specificate pentru aceste performanțe.

Acest certificat va rămâne valabil atât timp cât standardul armonizat, produsul pentru construcții, metodele de evaluare a constanței performanței și condițiile de producție în fabrică nu sunt modificate esențial. Acest certificat poate fi suspendat sau retras dacă se constată că nu se mențin condițiile în baza cărora a fost emis.

Certificare inițială	<u>01.03.2024</u>
Expirare	<u>29.02.2027</u>

de vizat
până în
februarie
2025

de vizat
până în
februarie
2026

Certificat valabil doar cu condiția vizării anuale.



Director General
Ion PUHA



MD 2015, mun. Chișinău, str. Sarmizegetusa, 15, tel: +37322522066

ORGANISMUL DE CERTIFICARE
PRODUSE ICȘP "INMACOMPROIECT" SRL



CERTIFICAT DE CONFORMITATE a controlului producției în fabrică

OCpr-018 11A 1587-21

În conformitate cu Reglementarea Tehnică cu privire la cerințele minime pentru comercializarea produselor pentru construcții aprobată prin Hotărârea Guvernului Republicii Moldova nr.913 din 25.07.2016.

AGREGATE DIN MATERIALE NELEGATE SAU LEGATE HIDRAULIC PENTRU UTILIZAREA ÎN INGINERIE CIVILĂ ȘI ÎN CONSTRUCȚII DE DRUMURI

tip - agregate concasate de balastiera, clasa de granulozitate: agregat fin 0/4 mm, agregat grosier 4/16 mm, agregat grosier 16/32mm, agregat grosier 32/63 mm, amestec de agregate 0/16 mm, amestec de agregate 0/32 mm, amestec de agregate 0/63 mm, cariera Trifești.

Domeniu de utilizare: pentru lucrări de inginerie civilă și construcții de drumuri.

SA "Fabrica de materiale de construcție Rezina" Republica Moldova, r-l Rezina, s.Trifești

Acest certificat atestă:

îndeplinirea tuturor prevederilor privind evaluarea și verificarea constanței performanței specificate în anexa ZA a standardului

SM SR EN 13242+A1:2010 - SISTEM 2+
(EN 13242:2002+A1:2007)

evaluarea controlului producției în fabrică în conformitate cu cerințele aplicabile.

Acest certificat a fost emis inițial 24.03.2021, modificat 26.04.2022, 27.03.2024 și rămâne valabil atâta timp cât nu sunt modificate semnificativ: standardul armonizat, produsul pentru construcții, metodele de evaluare și verificare a constanței performanței și a condițiilor de fabricație, în afară de cazul în care este suspendat sau retras de organismul de certificare acreditat -

OCpr ICȘP "Inmacomproiect" SRL.

Valabilitatea certificatului este condiționată de efectuarea anuală a supravegherii și a evaluării continue a controlului producției în fabrică confirmată prin rapoartele rezultate. Certificatul poate fi suspendat sau retras, dacă se constată că nu se mențin condițiile în baza cărora a fost emis. Acest certificat este valabil numai însoțit de anexa.

Valabilitatea certificatului este condiționată de efectuarea supravegherilor anuale la data de:

03-	03-	03-	03-	03-
2025	2026	2027	2028	2029

Data emiterii: 24.03.2021

Data ultimei modificări: 27.03.2024

№ 00251

Conducătorul organismului



E. Oprea

E. Oprea

ANEXA LA CERTIFICATUL DE CONFORMITATE

a controlului producției în fabrică

OCpr-018 11A 1587-21

Pagina 1 din 2

agregate din materiale nelegate sau legate hidraulic pentru utilizarea în inginerie civilă și în construcții de drumuri, tip - agregat fin 0/4 mm, agregat grosier 4/16 mm, agregat grosier 16/32 mm, agregat grosier 32/63 mm, cariera Trifești SM SR EN 13242+A1:2010

Nivelurile și clasele de performanță menționate în prezența anexă au fost stabilite de producător și vor fi declarate de acesta, care are responsabilitatea unică în acest sens.

Aceasta anexă eliberată la 27.03.2024 este valabilă numai cu certificatul menționat.

Caracteristici esențiale		simbol	Agregate concasate de balastiera			
			Performanțe declarate/ sorturi			
Forma, mărimea și masa volumetrică reală a granulelor	Clasa de granulozitate,	d/D	Agregat fin 0/4	Agregat grosier 4/16	Agregat grosier 16/32	Agregat grosier 32/63
	Granulozitate, %	G	G _{F85}	G _{C85/15}	G _{C80/20}	G _{C85/15}
	Forma agregatului grosier	Sl	-	Sl ₂₀	Sl ₂₀	Sl ₂₀
	Densitatea granulelor, Mg/m ³	ρ_{rd}	2,66	2,66	2,62	2,58
	masa volumetrică în vrac, Mg/m ³	ρ_{rd}	1,34	1,23	1,21	-
Puritate	Părți fine, %	f	f ₃	f ₂	f ₂	f ₂
Rezistența la fragmentare/ sfărâmare	Rezistența la fragmentare a agregatului grosier-sort 10-14 (coeficient Los Angeles), %	LA	-	LA ₃₀		
Absorbția de apă	Coefficient de absorbție de apă, %	WA ₂₄	-	WA ₂₄ 4,0	WA ₂₄ 3,7	WA ₂₄ 2,79
Durabilitatea față de îngheț-dezghet	Rezistența agregatului grosier la îngheț-dezghet- sort 10-14, %	MS	-	MS ₁₈		
Natura rocii	Calcar					

Conducătorul organismului

E.Oprea



ANEXA LA CERTIFICATUL DE CONFORMITATE

a controlului producției în fabrică

OCpr-018 11A 1587-21

Pagina 2 din 2

agregate din materiale nelegate sau legate hidraulic pentru utilizarea în inginerie civilă și în construcții de drumuri, tip – amestec de agregate 0/16 mm, amestec de agregate 0/32 mm, amestec de agregate 0/63 mm, cariera Trifești SM SR EN 13242+A1:2010

Nivelurile și clasele de performanță menționate în prezența anexă au fost stabilite de producător și vor fi declarate de acesta, care are responsabilitatea unică în acest sens.

Această anexă eliberată la 27.03.2024 este valabilă numai cu certificatul menționat.

Caracteristici esențiale		simbol	Agregate concasate de balastiera		
			Performanțe declarate/ sorturi		
Forma, mărimea și masa volumetrică reală a granulelor	Clasa de granulozitate,	d/D	Amestec de agregate 0/16	Amestec de agregate 0/32	Amestec de agregate 0/63
	Granulozitate, %	G	G _{A85}	G _{A85}	G _{A85}
	Forma agregatului grosier	Sl	Sl ₂₀	Sl ₂₀	Sl ₂₀
	Densitatea granulelor, Mg/m ³	ρ_{rd}	2,60	2,64	2,64
	masa volumetrică în vrac, Mg/m ³	ρ_{rd}	1,34	1,47	1,47
Puritate	Părți fine, %	f	f ₃	f ₃	f ₃
Absorbția de apă	Coefficient de absorbție de apă, %	WA ₂₄	-	WA ₂₄ 4,23	WA ₂₄ 4,23
Natura rocii	Calcar				

Conducătorul organismului

E.Oprea



CERTIFICAT

DE CONFORMITATE A CONTROLULUI PRODUCȚIEI ÎN FABRICĂ Numărul: CPF-370-2024

În conformitate cu Hotărârea de Guvern Nr. 913 din 25.07.2016 privind aprobarea Reglementării tehnice cu privire la cerințele minime pentru comercializarea produselor pentru construcții, acest certificat se aplică pentru:

AGREGATE CONCASATE DIN CALCAR PENTRU LUCRĂRI DE INGINERIE CIVILĂ ȘI DRUMURI

Agregat fin sort: 0-4 mm;

Agregat grosier concasat din prundiș, sort: 4-16 mm, 16-32 mm, 32-63 mm;

Amestec de agregate de balastieră, sort 0-32 mm, 0-63 mm.



VERIFICA CERTIFICATUL

Fabricate de:

ACIT TRANS SRL,

Republica Moldova, rl. Strășeni, s. Gornoe.

Loc de producție: s. Gornoe, raionul Strășeni.

Loc de extracție: s. Peresecina, rl. Orhei.

Acest certificat atestă că toate prevederile privind evaluarea și verificarea constanței performanței și performanțele descrise în Anexa ZA a standardului

SM SR EN 13242+A1:2010

după sistemul 2+ pentru performanțele stabilite în acest certificat sunt aplicate și controlul producției în fabrică îndeplinește toate cerințele specificate pentru aceste performanțe.

Acest certificat va rămâne valabil atât timp cât standardul armonizat, produsul pentru construcții, metodele de evaluare a constanței performanței și condițiile de producție în fabrică nu sunt modificate esențial. Acest certificat poate fi suspendat sau retras dacă se constată că nu se mențin condițiile în baza cărora a fost emis.

Certificare inițială	05.03.2021
Recertificare	05.03.2024
Expirare	04.03.2029

de vizat
până în
martie
2025

de vizat
până în
martie
2026

de vizat
până în
martie
2027

de vizat
până în
martie
2028

Certificat valabil doar cu condiția vizării anuale.



Director General

Ion PUHA

Denumire solicitant: "GOIANA PETR.CO" S.R.L. s. Goianul Nou, mun. Chişinău, Republica Moldova

Denumire produs:

Agregate de balastieră pentru beton și pentru utilizare în inginerie civilă și drumuri:

- Agregat fin (nisip spalat), sort 0-4 mm
- Agregat fin (nisip cernut), sort 0-4 mm
- Agregat grosier (pietriş concasat) sort 4-8mm, sort 8-16 mm, sort 16-315 mm
- Amestec de agregate (nisip-pietriş) sort 0-31,5 mm

Certificat: CPF- 336 -2023

Data eliberării: 04.10.2023

Valabil: 03.10.2028

ANUL	Ian	Feb	Mar	Apr	Mai	Iunie	Iulie	August	Sep	Oct	Noiem	Decem
2024												
2025												
2026												
2027												

Nota 1: Depunerea Cererii la recertificare se va efectua cu 3 luni înainte de expirarea termenului de valabilitate a Certificatului.

Nota 2: În cazul în care Solicitantul nu va depune Cererea la recertificare în termenii stabiliți, OC CERTMATCON își asumă responsabilitatea de efectua certificare inițială.

Nota 3: Solicitantul trebuie să asigure buna organizare și desfășurare a activităților de supraveghere în conformitate cu cerințele stabilite de OC CERTMATCON.

Nota 4: Dacă Solicitantul refuză desfășurarea supravegherii, OC CERTMATCON, suspendă Certificatele și anunță public pe pagina web, în rețelele de socializare și autoritățile interesate Decizia de suspendare.

Supravegherea 1

LOCAȚIILE PLANIFICATE PENTRU EVALUARE (după caz):

	Supravegherea 1 2024	Supravegherea 2 2025	Supravegherea 3 2026	Supravegherea 4 2027
Adresa locației.	s. Goianul Nou, mun. Chişinău, Republica Moldova			

ELABORAT

Responsabil de dosar

Expert OC

Natalia Melnicova

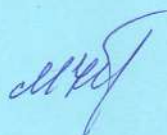

APROBAT

Conducătorul OC

Ion PUHA



Primit: Valeriu RĂCIULĂ

(Nume, prenume,

semnatura, data)

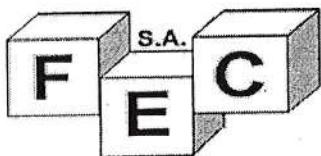

S.A. F.E.C.

MD-2023, str. Uzinelor, 96, mun. Chișinău, Republica Moldova.
tel/fax (+373-22) 85-58-38, 85-58-44, 85-58-45, e-mail office@fec.md

DECLARAȚIE DE PERFORMANȚĂ

Nr. 47-2024 din 19.07.2024.

Consumator „FOREMCONS” SC SRL

1. Cod unic de identificare al produsului-tip: CF10-7,5*(cod 16236); CF10-6*(cod 19180)
CF15-9*cu deversoz(cod 20117); CF15-7,5*(cod 16291)

2. Denumirea: Camine de vizitare și camine de racord din beton armat(inele, fundatii pentru inele, inele de aducere la cotă, și placi de acoperire la cotă)

3. Tipul produsului :

4. Standart/Referential: SM SR EN 1917:2010/AC:2010

5. Utilizarea preconizata:

Accesul de retele de canalizare care transporta apele uzate meteorice și apele de siroire cu nivel liber sau ocazional sub presiune scazuta, instalate în zone supuse la o circulatie rutiera si/sau pietonala

6. Fabricant: SA „FEC”, str. Uzinelor, 96 mun. Chișinau, Republica Moldova

7. Locul fabricarii: str. Uzinelor,96, mun. Chișinau

8. Sisteme de certificare: 4

OC CERTMATCON a efectuat Controlul Producției și a emis
certificat cu Nr. CV-126-2022

9. Performanta declarata:

Caracteristici		Performanta	Specificatia tehnica armonizata
1	Dimensiuni,mm	<u>CF10-7,5*(1000/750/90)</u> <u>CF10-6*(1000/600/90)</u> <u>CF15-9*cu deversoz(1500/900/90)</u> <u>CF15-7,5*(1500/750/90)</u>	SM SR EN 1917:2010/AC:2010
2	Configuratie	Valuarea declarata	
3	Absorbtia de apa .%	5,82	
	Clasa/ Marcare	1/A	
4	Rezistenta Betonului,Mpa	52,17	
5	Rezistenta betonului Mpa Examinarea nedistructiva	37,78	
6	Substante periculoase: Emisii radioactive	Nu contine	RNI 06-5.3.35:2001 p.22

10. Performanta produsului identificat la punctele 1 și 2 este în conformitate cu performanța declarata de la punctul 9. Acesta declarație de performanța este emisa pe raspunderea exclusiva a fabricantului identificat la punctul 6.

Manager producție SA „F.E.C”

Șafer Mihail

Mastru controlor în producere „F.E.C”

Skalatkaia Lilia

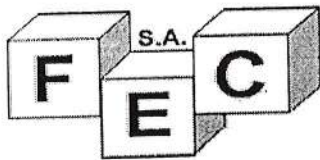

S.A. F.E.C.

MD-2023, str. Uzinelor, 96, mun. Chişinău, Republica Moldova.
tel/fax (+373-22) 35-58-38, 85-58-44, 85-58-45, e-mail office@fec.md

DECLARAȚIE DE PERFORMANȚĂ

Nr. 46-2024. din 19.07.2024.

Consumator „FOREMCONS "SC SRL”

1. Cod unic de identificare al produsului-tip: CF 10-5*(cod 16188); CF 15-10*(cod 16186);
CF 10-2,5*(cod 16212); CF 10-9*cu degezsor (cod 20113)

2. Denumirea: *Camine de vizitare și camine de racord din beton armat(inele, fundatii pentru inele, inele de aducere la cotă, si placi de acoperire la cotă)*

3. Tipul produsului :

4. Standart/Referential: SM SR EN 1917:2010/AC:2010

5. Utilizarea preconizata:

Accesul de retele de canalizare care transporta apele uzate meteorice și apele de siroire cu nivel liber sau ocazional sub presiune scazuta, instalate în zone supuse la o circulatie rutiera si/sau pietonala

6. Fabricant: SA „FEC”, str. Uzinelor, 96, mun. Chişinău, Republica Moldova

7. Locul fabricării: str. Uzinelor, 96, mun. Chişinău

8. Sisteme de certificare: 4

OC CERTMATCON a efectuat Controlul Producției și a emis
certificat cu Nr. CV-126-2022

9. Performanta declarata:

Caracteristici		Performanta	Specificatia tehnica armonizata
1	Dimensiuni,mm	<u>CF 10-5*(1000/500/90)</u> <u>CF 15-10*(1500/1000/90)</u> <u>CF 10-2,5*(1000/250/90)</u> <u>CF 10-9*cu degezsor (1000/900/90)</u>	SM SR EN 1917:2010/AC:2010
2	Configuratie	Valuarea declarata	
3	Absorbtia de apa .%	5,82	
	Clasa/ Marcare	1/A	
4	Rezistenta Betonului,Mpa	52,17	
5	Rezistenta betonului Mpa Examinarea nedistructiva	37,78	
6	Substante periculoase: Emisii radioactive	Nu contine	RNI 06-5.3.35:2001 p.22

10. Performanta produsului identificat la punctele 1 și 2 este în conformitate cu performanța declarata de la punctul 9. Acesta declarație de performanța este emisa pe raspunderea exclusiva a fabricantului identificat la punctul 6.

Manager producție SA „F.E.C”

Șafer Mihail

Mastru controlor în producere „F.E.C”

Skalatkaia Lilia

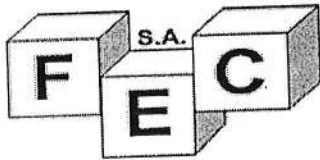

S.A. F.E.C.

MD-2023, str. Uzinelor, 96, mun. Chişinău, Republica Moldova.
tel/fax (+373-22) 85-58-38, 85-58-44, 85-58-45, e-mail office@fec.md

DECLARAȚIE DE PERFORMANȚĂ

Nr. 45-2024 din 19.07.2024.

Consumator „FDREMCONS” SC SRL

1. Cod unic de identificare al produsului-tip: CT 15-25* (cod 16204); CT 10-9* (cod 19157); CT 15-6* (cod 19182); CT 15-9* (cod 19184); CT 10-10* (cod 16137); CT 10-3* (cod 19231)
2. Denumirea: *Camine de vizitare și camine de racord din beton armat (inele, fundatii pentru inele, inele de aducere la cotă, și placi de acoperire la cotă)*
3. Tipul produsului :
4. Standart/Referential: SM SR EN 1917:2C10/AC:2010
5. Utilizarea preconizata:
Accesul de rețele de canalizare care transporta apele uzate meteorice și apele de siroire cu nivel liber sau ocazional sub presiune scazuta, instalate în zone supuse la o circulatie rutiera si/sau pietonala
6. Fabricant: SA „FEC”, str. Uzinelor, 96, mun. Chişinău, Republica Moldova
7. Locul fabricării: str. Uzinelor, 96, mun. Chişinău
8. Sisteme de certificare: 4

OC CERTMATCON a efectuat Controlul Producției și a emis
certificat cu Nr. CV-126-2022

9. Performanta declarata:

Caracteristici		Performanta	Specificatia tehnica armonizata
1	Dimensiuni, mm	CT 15-25* (1500/250/90) CT 10-9* (1000/900/90) CT 15-6* (1500/600/90); CT 10-10* (1000/1000/90) CT 15-9* (1500/900/90) CT 10-3* (1000/300/90)	SM SR EN 1917:2010/AC:2010
2	Configuratie	Valuarea declarata	
3	Absorbtia de apa .%	5,82	
	Clasa/ Marcare	1/A	
4	Rezistenta Betonului, Mpa	52,17	
5	Rezistenta betonului Mpa Examinarea nedistructiva	37,78	
6	Substante periculoase: Emisii radioactive	Nu contine	RNI 06-5.3.35:2001 p.22

10. Performanta produsului identificat la punctele 1 și 2 este în conformitate cu performanța declarata de la punctul 9. Acesta declarație de performanța este emisa pe raspunderea exclusiva a fabricantului identificat la punctul 6.

Manager producție SA „F.E.C”

Șafer Mihail

Mastru controlor în producere „F.E.C”

Skalatkaia Lilia

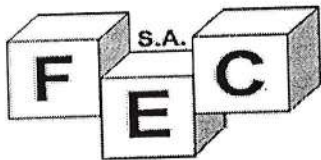

S.A. F.E.C.

MD-2023, str. Uzinelor, 96, mun. Chișinău, Republica Moldova.
tel/fax (+373-22) 85-58-38, 85-58-44, 85-58-45, e-mail office@fec.md

DECLARAȚIE DE PERFORMANȚĂ

Nr. 44-2024 din 19.07.2024.

Consumator "FOREMCONS" SCSRL

1. Cod unic de identificare al produsului-tip: C5 7-3 (cod 15984); C5 20-9 (cod 15237);
C5 20-6 (cod 15520)

2. Denumirea: *Camine de vizitare și carine de racord din beton armat(inele, fundatii pentru inele, inele de aducere la cotă, si placi de acoperire la cotă)*

3. Tipul produsului :

4. Standart/Referential: SM SR EN 1917:2010/AC:2010

5. Utilizarea preconizata:

Accesul de retele de canalizare care transporta apele uzate meteorice și apele de siroire cu nivel liber sau ocazional sub presiune scazuta, instalate în zone supuse la o circulatie rutiera si/sau pietonala

6. Fabricant: SA „FEC”, str. Uzinelor, 96, mun. Chișinău, Republica Moldova

7. Locul fabricarii: str. Uzinelor, 96, mun. Chisinau

8. Sisteme de certificare: 4

OC CERTMATCON a efectuat Controlul Producției și a emis
certificat cu Nr. CV-126-2022

9. Performanta declarata:

Caracteristici		Performanta	Specificatia tehnica armonizata
1	Dimensiuni,mm	<u>C5 7-3 (700/300/60)</u> <u>C5 20-9 (2000/1000/90)</u>	SM SR EN 1917:2010/AC:2010
2	Configuratie	Valuarea declarata	
3	Absorbția de apa .%	5,82	
	Clasa/ Marcare	1/A	
4	Rezistenta Betonului,Mpa	52,17	
5	Rezistenta betonului Mpa Examinarea nedistructiva	37,78	
6	Substante periculoase: Emisii radioactive	Nu contine	RNI 06-5.3.35:2001 p.22

10. Performanta produsului identificat la punctele 1 și 2 este în conformitate cu performanța declarata de la punctul 9. Acesta declarație de performanța este emisa pe raspunderea exclusiva a fabricantului identificat la punctul 6.

Manager producție SA „F.E.C”

Safer Mihail

Mastru controlor în producere „F.E.C”

Skalatkaia Lilia

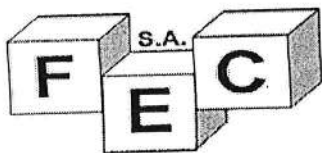

S.A. F.E.C.

MD-2023, str. Uzinelor, 96, mun. Chişinău, Republica Moldova.
tel/fax (+373-22) 85-58-38, 85-58-44, 85-58-45, e-mail office@fec.md

DECLARAȚIE DE PERFORMANȚĂ

Nr. 43-2024 din 19.07.2024.

Consumator „FOREMCONS” SC SRL

1. Cod unic de identificare al produsului -tip: CFP 1-20-1 (cod 15361); CTD-10V (cod 19186)
CFP1-15-1 (cod 11547); CTD-20 (cod 15364); CFP 2-15-2 (cod 20561); CFP 1-20-2 (cod 16513)

2. Denumirea: *Camine de vizitare și camine de racord din beton armat(inele, fundatii pentru inele, inele de aducere la cotă, si placi de acoperire la cotă)*

3. Tipul produsului :

4. Standart/Referential: SM SR EN 1917:2010/AC:2010

5. Utilizarea preconizata:

Accesul de retele de canalizare care transporta apele uzate meteorice și apele de siroire cu nivel liber sau ocazional sub presiune scazuta, instalate în zone supuse la o circulatie rutiera si/sau pietonala

6. Fabricant: SA „FEC”, str. Uzinelor, 96, mun. Chişinău, Republica Moldova

7. Locul fabricarii: str. Uzinelor, 96, mun. Chisinau

8. Sisteme de certificare: 4

OC CERTMATCON a efectuat Controlul Producției și a emis
certificat cu Nr. CV-126-2022

9. Performanta declarata:

Caracteristici		Performanta	Specificatia tehnica armonizata
1	Dimensiuni,mm	CFP1-20-1; CTD-10V; CFP 1-15-1; CTD-20; CFP 2-15-2; CFP1-20-2	SM SR EN 1917:2010/AC:2010
2	Configuratie	Valuarea declarata	
3	Absorbția de apa .%	5,82	
	Clasa/ Marcare	1/A	
4	Rezistenta Betonului,Mpa	52,17	
5	Rezistenta betonului Mpa Examinarea nedistructiva	37,78	
6	Substante periculoase: Emisii radioactive	Nu contine	RNI 06-5.3.35:2001 p.22

10. Performanta produsului identificat la punctele 1 și 2 este în conformitate cu performanța declarata de la punctul 9. Acesta declarație de performanța este emisa pe raspunderea exclusiva a fabricantului identificat la punctul 6.

Manager producție SA „F.E.C”

Maistru controlor în producere „F.E.C”

Șafer Mihail

Skalatkaia Lilia

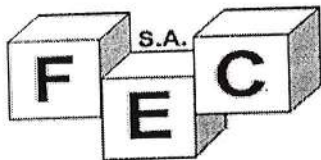

S.A. F.E.C.

MD-2023, str. Uzinelor, 96, mun. Chişinău, Republica Moldova.
tel/fax (+373-22) 85-58-38, 85-58-44, 85-58-45, e-mail office@fec.md

DECLARAȚIE DE PERFORMANȚĂ

Nr. 43-2024 din 19.07.2024.

Consumator „FOREMCONS” SC SRL_____

1. Cod unic de identificare al produsului-tip: CTD-1 (cod 15986); CIP 1-10-2 (cod 271);
CTD-10 (cod 42); CTD-15 (cod 145); CIP 2-10-2 (cod 2015); CIP 1-15-2 (cod 278)

2. Denumirea: Camine de vizitare și camine de racord din beton armat (inele, fundații
pentru inele, inele de aducere la cotă, și plăci de acoperire la cotă)

3. Tipul produsului :

4. Standart/Referential: SM SR EN 1917:2010/AC:2010

5. Utilizarea preconizată:

Accesul de rețele de canalizare care transporta apele uzate meteorice și apele de siroire cu nivel
liber sau ocazional sub presiune scăzută, instalate în zone supuse la o circulație rutieră și/sau
pietonala

6. Fabricant: SA „FEC”, str. Uzinelor, 96, mun. Chişinău, Republica Moldova

7. Locul fabricării: str. Uzinelor, 96, mun. Chişinău

8. Sisteme de certificare: 4

OC CERTMATCON a efectuat Controlul Producției și a emis
certificat cu Nr. CV-126-2022

9. Performanța declarată:

Caracteristici		Performanța	Specificația tehnică armonizată
1	Dimensiuni, mm	<u>CTD-1; CIP 1-10-2</u> <u>CTD-10; CTD-15; CIP 2-10-2</u> <u>CIP 1-15-2</u>	<u>SM SR EN</u> <u>1917:2010/AC:2010</u>
2	Configurație	<u>Valuarea declarată</u>	
3	Absorbția de apă, %	<u>5,82</u>	
	Clasa/ Marcare	<u>1/A</u>	
4	Rezistența Betonului, Mpa	<u>52,17</u>	
5	Rezistența betonului Mpa Examinarea nedistructivă	<u>37,78</u>	
6	Substanțe periculoase: Emisii radioactive	<u>Nu conține</u>	<u>RNI 06-5.3.35:2001 p.22</u>

10. Performanța produsului identificat la punctele 1 și 2 este în conformitate cu performanța declarată de la punctul 9. Această declarație de performanță este emisă pe răspunderea exclusivă a fabricantului identificat la punctul 6.

Manager producție SA „F.E.C”

Șafer Mihail

Maistru controlor în producere „F.E.C”

Skalatkaia Lilia



OCPr-044

LAFARGE CIMENT (MOLDOVA) SA

Republica MOLDOVA
5400, Rezina, Str. Viitorului nr. 1
Uzina REZINA

21
CPR_05_REA

000033

SM SR EN 197-1:2014
Ciment Portland cu calcar
CEM II/B-LL 32,5R (BAZIC)

Prepararea betonului, mortarului, pastei si a altor
amestecuri pentru constructii si pentru fabricarea
produselor pentru constructii.

DECLARATIE DE PERFORMANTA

Nr. __CPR_05__REA

Versiunea 4

- 1.Cod unic de identificare al produsului-tip:** Ciment Portland cu calcar EN 197-1 CEM II/B-LL 32,5R (BAZIC).
- 2.Utilizari preconizate:** Prepararea betonului, mortarului, pastei si altor amestecuri pentru constructii si pentru fabricarea produselor pentru constructii.
- 3.Fabricant:** LAFARGE CIMENT (MOLDOVA) S.A., 5400, Moldova, or. Rezina str. Viitorului 1
Tel.:(+373) (254) 55 500, Fax: (+373) (254) 55 549.
- 4. Sistemul de evaluare si verificare a constantei performantei:** Sistemul 1+
- 5. Standard armonizat:** SM SR EN 197-1:2014

Organismul de certificare: „CONTROLCONSTRUCT” SRL - Organism de certificare acrteditat pentru atestarea conformitatii produselor pentru constructii numar de identificare **044** a efectuat :

- evaluarea performantei produselor pe baza încercarii de tip, inclusiv esantionarea
- inspectarea initiala a fabricii si a controlului productiei in fabrica
- supravegherea si evaluarea continua a controlului productiei in fabrica
- incercarea prin sondaj a unor esantioane prelevate inaintea introducerii produsului pe piata in cadrul sistemului de evaluare si verificare a constantei performantei produsului pentru constructii, 1+ , si a emis Certificatul de constanta a performantei: **Nr. 000033.**

LAFARGE CIMENT (MOLDOVA) S.A.
Strada Viitorului 1 - MD 5400 - Rezina - Republica Moldova
Tel.: (+373) (254) 55 500,
email: lafarge.moldova@lafarge.com
IDNO: 1003606006217
Capital social: 222502635 lei
www.lafarge.md

A MEMBER OF
 **HOLCIM**

6. Performante declarate:

Caracteristici esențiale	Performanta declarata	Standard tehnic armonizat
Componente si compozitie (% de masa) :		SM SR EN 197-1:2014
- Clincher (K)	65±79	
- Calcar (LL)	21±35	
- Componente auxiliare minore	0±5	
Rezistenta la compresiune la 2 zile (MPa)	20.5	
Rezistenta la compresiune la 28 zile (MPa)	42	
Timp de priza inițial (min)	125 -174	
Consistența normală a pastei de ciment (%)	23.0 - 27.5	
Stabilitate (mm)	Max. 1.5	
Continut de sulfatți sub forma de SO ₃ (%)	Max. 2.1	
Continut de cloruri (%)	Max. 0.1	
Durabilitate	Durabilitatea se refera la betonul, mortarul, pasta si alte amestecuri fabricate din ciment in conformitate cu regulile de aplicare valabile la locul de utilizare.	
Eliberarea de substante periculoase (%): - Continut de crom hexavalent	Max. 0.0002	

Producatorul asigură uniformitatea rezistenței la compresiune la 2 zile și a rezistenței la compresiune la 28 zile de mai sus cu abaterea standard de ± 2 MPa.

Performanta produsului identificat mai sus este in conformitate cu setul de performante declarate. Aceasta declaratie de performanta este eliberata in conformitate cu Reglementarea Tehnica cu privire la cerintele minime pentru Comercializarea produselor pentru constructii, aprobata prin Hotararea Guvernului Republicii Moldova Nr.913 din 25.07.2016, pe raspunderea exclusiva a fabricantului identificat mai sus.

Termenul de valabilitate este:

- pentru cimenturi in vrac: 60 zile de la data livrării
- pentru cimenturi in saci: 90 zile de la data insacuirii indicata pe sac.

Termenul de valabilitate indicat mai sus se garanteaza de catre producator cu conditia respectarii instructiunilor de transportare și depozitare ale cimenturilor prevazute in reglementarile in vigoare.

Semnata pentru și in numele fabricantului **LAFARGE CIMENT (MOLDOVA) S.A.** de catre:

Director Uzina
Aureliu Borzin

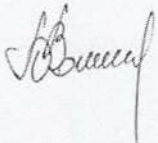

Manager Performanta Industrială
Oleg Gavrilita



La: 26.03.2023

CERTIFICAT DE CONFORMITATE

Numărul: CC-068-2021

Prin prezentul certificat de conformitate se atestă că produsul

BETON,

**Clase de rezistență: C8/10; C12/15; C16/20; C20/25; C25/30; C30/37;
C35/45; C40/50**



Fabricat în conform cerințelor
SM EN 206+A1:2017 și SM 324:2017

Produs de:

K 1 BETON SRL,

Republica Moldova, mun. Chişinău, sec. Ciocana, str. Meşterul Manole, 5.

Loc de fabricare: mun. Chişinău, sec. Ciocana, str. Meşterul Manole, 5.

este supus de către producător unui control al procesului de producție care cuprinde toate măsurile necesare pentru îndeplinirea și menținerea cerințelor specificate în documentul de referință.

CERTMATCON a efectuat inspecția inițială a procesului de producție și a controlului producției în fabrică (CPF), a evaluat rapoartele de încercări și va efectua supravegherea continuă a procesului de producție, a CPF și a produsului prin încercări pe eşantioane prelevate de la locul de producție.

Schemă de certificare aplicabilă: 3, conform SM SR EN ISO/CEI 17067:2014.

Acest certificat va rămâne valabil atât timp cât standardul armonizat, produsul pentru construcții, metodele de evaluare a constanței performanței și condițiile de producție în fabrică nu sunt modificate esențial. Acest certificat poate fi suspendat sau retras dacă se constată că nu se mențin condițiile în baza cărora a fost emis.

Certificatul a fost emis în mod voluntar și la cererea producătorului și poate fi suspendat sau retras dacă se constată că nu se mențin condițiile inițiale.

Certificare inițială	<u>26.01.2021</u>
Modificare	<u>05.12.2023</u>
Expirare	<u>25.01.2026</u>



de vizat
până în
ianuarie
2025

Certificat valabil doar cu condiția vizării anuale.



Director General

Ion PUHA





Oficiul Amenajarea Teritoriului, Urbanism, Construcții și Locuințe, str. Independenței, 6/1, mun. Chișinău, MD 2043, Republica Moldova, tel: 77-46-38; 77-68-36 fax:77-69-30, IBAN MD79ML000000222401900285, BC,,Moldindconbank” filiala Onest, cod MOLDMD2x319, cod fiscal 1003600051547, numit în continuare **EXECUTANT**, reprezentat de Director dl. Nicolae Lupușor care activează în baza Statului și:

SC,,Foremcons”SRL
Rep. Moldova , mun. Chișinău, str. Padurii 8 of.308
c/f: 1005600001878 cod TVA: 0304951
IBAN: MD61ML000000000225124978
B.C., Moldinconbank”SA fil.Ciocana
C/b: MLDMD2X349 (tel./fax: 022/73-83-18)
reprezentat de Director **Axentii Dumitru**
au încheiat prezentul contract după cum urmează:

1 OBIECTUL CONTRACTULUI:

Obiectul contractului constituie executarea de către **EXECUTANT** controlul calității materialelor pentru construcție și construcțiilor prin metode distructive și nedistructive conform Domeniului de Acreditare din 08.02.2024.

2 OBLIGAȚIILE PĂRȚILOR CONTRACTANTE:

EXECUTANTUL își asumă următoarele obligații:

- 2.1** Să efectueze, la comanda beneficiarului, încercări în vederea calității și certificării produselor conform standardului de referință (documentului normativ) și/sau conform programului de încercări aprobat în ordinea stabilită de OCP sau în baza cererii.
- 2.2** Să documenteze și să păstreze informația privind rezultatele încercărilor.
- 2.3** Să întocmească rapoarte de încercări, indiferent de rezultate, în termen de cel mult 2 zile după efectuarea încercărilor.
- 2.4** Să asigure conformitatea permanentă cu exigențele pentru laboratoarele (centrele) de încercări acreditate conform certificatului de acreditare.
- 2.5** Să asigure obiectivitatea, veridicitatea, exacticitatea și forma de prezentare a rezultatelor încercărilor conform exigențelor certificatului de acreditare.
- 2.6** Să nu participe direct sau indirect în proiectarea și fabricarea produselor similare cu cele încercate în scopul calității sau certificării.
- 2.7** Să informeze privind amendamentele la contract și în caz de necesitate să coordoneze subcontractantul.
- 2.8** Să asigure reprezentanților beneficiarului (caz de necesitate) posibilitatea de a asista la încercări.
- 2.9** Să asigure posibilitatea prezenței reprezentantului clientului la încercări, la solicitarea acestuia.



CONTRACT DE COLABORARE Nr. 82 din 28.02.2024

Cod: CC-7.1

Ediția: 11

Data: 07.12.2023

Pagina: 2 / 2

2.10 Să asigure confidențialitatea informației clientului, cu excepția rezultatelor negative obținute pentru produs solicitat la certificare pentru care SCÎL este obligat să anunțe OCP.

2.11 Să efectueze schimb de informații cu beneficiarul privind modificările recente a documentelor normative.

2.12 Să efectueze lucrările de laborator din data achitării conturilor de plată eliberate beneficiarului.

2.13 Să discute cu clientul despre regula de decizie.

2.1 BENEFICIARUL își asumă următoarele obligații:

2.1.1 Să completeze feedbackul.

2.1.2 Să asigure confidențialitatea informației pe parcursul colaborării cu laboratorul (centrul de încercări) cu excepția rezultatelor negative ale încercărilor de securitate.

2.1.3 Să achite lucrările prestate conform manoperei de calcul în termen de 3 zile de la data emiterii contului de plată de către executant.

2.1.4 Achitarea pentru serviciile prestate, se efectuează **preventiv și integral**, prin virament sau numerar, în baza conturilor de plată eliberate.

3 CLAUZE FINALE:

3.1 Consultările și informațiile obținute pe parcursul negocierii prezentului contact sunt confidențiale.

3.2 Litigiile care ar putea apărea pe parcursul colaborării se vor rezolva pe cale amiabilă sau, în caz de neînțelegere se vor rezolva în conformitate cu legislația în vigoare a RM.

3.3 Contractul poate fi modificat numai cu acordul ambelor Părți Contractante.

3.4 Contractul intră în vigoare din momentul semnării și este valabil pe perioada de 1 an de zile.

3.5 În cazul când una din Părțile Contractante solicită rezilierea contractului, solicitarea de reziliere trebuie înaintată celei de a doua Părți Contractante cu 30 zile înaintea datei rezilierii.

3.6 Contractul este întocmit în 2 exemplare, câte un exemplar pentru fiecare parte, ambele avînd aceeași putere juridică.

EXECUTANT:

Director **N. Lupușor**



BENEFICIAR:

Director **D. Axentii**



Adresa: Republica Moldova, MD-2009
mun. Chișinău, str. V.Alecsandri 1, of. 806 A
tel: (+373 22) 73-83-18
(+373) 68-77-11-11
e-mail: foremcons@mail.ru

foremcons
pentru un viitor împreună

c/f 1005600001878
TVA: 0304951
Cod IBAN
MD61ML000000000225124978BC
"Moldincombank" SA, fil. Ciocana
c/b MOLDMD2X349

Declarație

Prin prezenta, compania de construcții SC „Foremcons” SRL declară, că suntem dispuși în timp cât mai util să furnizăm prin mijloace electronice, sau dacă e cazul, pe suport de hârtie autorității contractante: formularele, certificatele, avizele și alte documente indicate de către autoritatea contractantă în anunțul de participare și în documentația de atribuire, sau alte informații adiționale necesare pentru a ajuta la clarificarea și completarea ofertei depuse în cadrul licitației **«Construcția/extinderea sistemului de canalizare din satul Tipala, raionul Ialoveni»** cu nr. **ocds-b3wdp1-MD-1736501670996**, organizată de PRIMARIA TIPALA, la data de 10.02.2025.

Cu respect,

Administrator SC „Foremcons” SRL

Axentii Dumitru

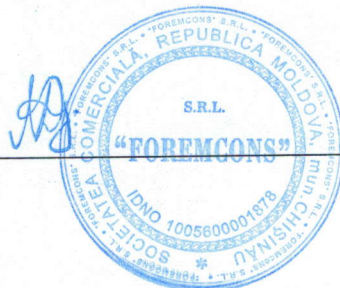

Adresa: Republica Moldova, MD-2009
mun. Chișinău, str. V.Alecsandri I, of. 806 A
tel: (+373 22) 73-83-18
(+373) 68-77-11-11
e-mail: foremcons@mail.ru

foremcons
pentru un viitor împreună

c/f 1005600001878
TVA: 0304951
Cod IBAN
MD61ML00000000225124978BC
"Moldincombank" SA, fil. Ciocana
c/b MOLDDMD2X349

Declarație

Prin prezenta, compania de construcții SC „Foremcons” SRL declară, că Garanția de bună execuție, în cuantum de 5 % din valoarea contractului cu TVA, se va perfecta doar în cazul în care vom fi desemnați câștigători, pentru obiectul « **Construcția/extinderea sistemului de canalizare din satul Țipala, raionul Ialoveni** » cu nr. **ocds-b3wdp1-MD-1736501670996**, organizată de PRIMARIA TIPALA, la data de 10.02.2025.

Cu respect,

Administrator SC „Foremcons” SRL

Axentii Dumitru _____



DECLARAȚIE
privind confirmarea identității beneficiarilor efectivi și neîncadrarea acestora în
situația condamnării pentru participarea la activități ale unei organizații sau grupări
criminale, pentru corupție, fraudă și/sau spălare de bani

Subsemnatul, Axentii Dumitru reprezentant împuternicit al SC Foremcons SRL în calitate de ofertant/ofertant asociat desemnat câștigător în cadrul procedurii de achiziție publică nr. **ocds-b3wdp1-MD-1736501670996** din data **10/02/2025**, declar pe propria răspundere, sub sancțiunile aplicabile faptei de fals în acte publice, că beneficiarul/beneficiarii efectivi ai operatorului economic în ultimii 5 ani nu au fost condamnați prin hotărâre judecătorească definitivă pentru participarea la activități ale unei organizații sau grupări criminale, pentru corupție, fraudă și/sau spălare de bani.

Numele și prenumele beneficiarului efectiv	IDNP al beneficiarului efectiv
Axentii Dumitru	

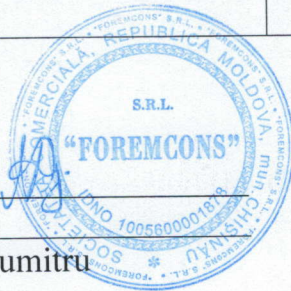

Data completării: _____
Semnat: _____
Nume/prenume: Axentii Dumitru
Funcția: Director
Denumirea operatorului economic SC Foremcons SRL
IDNO al operatorului economic 1005600001878

- În cazul în care vom fi desemnați câștigători la procedura respectivă, vom prezenta declarația completată integral

Adresa: Republica Moldova, MD-2009
mun. Chişinău, str. V. Alecsandri 1, of. 806 A
tel: (+373 22) 73-83-18
(+373) 68-77-11-11
e-mail: foremcons@mail.ru

foremcons
pentru un viitor împreună

c/f 1005600001878
TVA: 0304951
Cod IBAN
MD61ML000000000225124978BC
"Moldincombank" SA, fil. Ciocana
c/b MOLDMD2X349

Declarație

Adresa: Republica Moldova, MD-2009
mun. Chişinău, str. V. Alecsandri 1, of. 806 A
tel: (+373 22) 73-83-18
(+373) 68-77-11-11
e-mail: foremcons@mail.ru

c/f 1005600001878
TVA: 0304951
Cod IBAN
MD61ML000000000225124978BC
"Moldincombank" SA, fil. Ciocana
c/b MOLDMD2X349

Prin prezenta, compania de construcții SC „Foremcons” SRL declară, că garanția pentru calitatea lucrărilor executate constituie o perioadă de *2 ani* de la semnarea procesului verbal de recepție la terminarea lucrărilor, pentru obiectul « **Construcția/extinderea sistemului de canalizare din satul Țipala, raionul Ialoveni** » privind licitația nr. **ocds-b3wdp1-MD-1736501670996**, organizată de **PRIMARIA TIPALA**, la data de *10.02.2025*.

Cu respect,

Administrator SC „Foremcons” SRL

Axentii Dumitru

