

Содержание

1. Formularul ofertei	2
2. Specificații tehnice	3
3. Specificații de preț	5
4. Garantia ofertei	6
5. dae	7
6. Certificat de inregistrare.semnat	24
6. Extras 19.11.2020	25
6. Lista fondatorilor operatorilor economici	26
7. Cont bancar	27
8. Situatii financiare 2020	28
10. Declaratie beneficiar efectiv	36
1 DECLARAȚIE	36
2 privind confirmarea identității beneficiarilor efectivi și neîncadrarea acestora în situația condamnării pentru participarea la activități ale unei organizații sau grupări criminale, pentru corupție, fraudă și/sau spălare de bani.	36
11.1. Registrare, licenta producator	37
1 License	37
2 RU	40
11.2. ISO producator	45
1 ISO_9001_2015_ENGLISH_VERSION	45
2 ISO_9001_2015_RUS_VERSION	46
11.3. Conformitate, calitate producator	47
1 DC	47
2 Refrigerated cabinets 2004-108 EC	51
3 Refrigerated cabinets 2006-95 EC	52
12. Documente tehnice producator	53
1 booklet-farm-shkafy	53
2 shkhf-0-5-ds	61
13. Declaratie livrare	63
14. Declaratie garantie	64
15. Declaratie deservire	65
16. Declaratie utilaj nou	66
18. Confirmarea înscrierii InoxPlus[51446]	67

Formularul ofertei (F3.1)

[Ofertantul va completa acest formular în conformitate cu instrucțiunile de mai jos. Nu se vor permite modificări în formatul formularului, precum și nu se vor accepta înlocuiri în textul acestuia.]

Data depunerii ofertei: “13” iulie 2021

Procedura de achiziție Nr.: ocds-b3wdp1-MD-1623402942659

Anunț de participare Nr.: 21040707

Către: CENTRUL PENTRU ACHIZITII PUBLICE CENTRALIZATE IN SANATATE

[numele deplin al autorității contractante]

Inoxplus SRL declară că:

[denumirea ofertantului]

a) Au fost examinate și nu există rezervări față de documentele de atribuire, inclusiv modificările nr. nu se aplică.

[introduceți numărul și data fiecărei modificări, dacă au avut loc]

b) Inoxplus SRL se angajează să

[denumirea ofertantului]

furnizeze în conformitate cu documentele de atribuire și condițiile stipulate în specificațiile tehnice și preț, următoarele bunuri Achiziția Dispozitivelor medicale, conform necesităților beneficiarilor lista suplimentară 9, pentru anul 2021.

[introduceți o descriere succintă a bunurilor]

c) Suma totală a ofertei fără TVA constituie:

Lot 23 – 21 498,51 lei;

Lot 24 – 10 749,25 lei.

[introduceți prețul pe loturi (unde e cazul) și totalul ofertei în cuvinte și cifre, indicând toate sumele și valutele respective]

d) Suma totală a ofertei cu TVA constituie:

Lot 23 – 25 798,21 lei;

Lot 24 – 12 899,10 lei.

[introduceți prețul pe loturi (unde e cazul) și totalul ofertei în cuvinte și cifre, indicând toate sumele și valutele respective]

e) Prezenta ofertă va rămâne valabilă pentru perioada de timp specificată în **FDA3.8.**, începând cu data-limită pentru depunerea ofertei, în conformitate cu **FDA4.2.**, va rămâne obligatorie și va putea fi acceptată în orice moment până la expirarea acestei perioade;

f) În cazul acceptării prezentei oferte, Inoxplus SRL

[denumirea ofertantului]

se angajează să obțină o Garanție de bună execuție în conformitate cu **FDA6**, pentru executarea corespunzătoare a contractului de achiziție publică.

g) Nu suntem în nici un conflict de interese, în conformitate cu art. 74 din Legea nr. 131 din 03.07.2015 privind achizițiile publice.

h) Compania semnatară, afiliații sau sucursalele sale, inclusiv fiecare partener sau subcontractor ce fac parte din contract, nu au fost declarate neeligibile în baza prevederilor legislației în vigoare sau a regulamentelor cu incidență în domeniul achizițiilor publice.

Semnat: _____



[semnătură de persoane autorizate pentru semnarea ofertei]

Nume: Dumitru Covalenco

În calitate de: Director General

[funcția oficială a persoanei ce semnează formularul ofertei]

Ofertantul: Inoxplus SRL

Adresa: Mun. Chișinău, str. Petru Rareș, 36, bir.48 2005

Data: “13” iulie 2021

Specificații tehnice (F4.1)

[Acest tabel va fi completat de către ofertant în coloanele 3, 4, 5, 7, iar de către autoritatea contractantă – în coloanele 1, 2, 6, 8]

„Achiziția Dispozitivelor medicale, conform necesităților beneficiarilor lista suplimentară 9, pentru anul 2021”,
Licitatie deschisă 21040707, MTender ID [ocds-b3wdp1-MD-1623402942659](#)

Cod CPV	Denumirea bunurilor	Modelul articolului	Tara de origine	Producătorul	Specificarea tehnică deplină solicitată de către autoritatea contractantă	Specificarea tehnică deplină propusă de către ofertant	Standarde de referință
1	2	3	4	5	6	7	8
	Bunuri						
	Lot 2	Frigider reactivi 240-300L					
33100000-1	Frigider reactivi 240-300L	<p>ШХФ-0,5 ДС</p> 	Rusia	Polair	<p>Frigider pentru reactivi cu ușa transparentă 240-300L. Descriere Frigidere proiectate pentru a stoca produse de laborator, culturi și probe la temperaturi de obicei între 2 și 8 grade Celsius. Aceste frigidere constau în mod obișnuit dintr-o cameră cu un interior rezistent la coroziune (oțel inoxidabil de obicei), minimizarea riscului de alterare, contaminare și / sau coroziune a conținutului. Parametrul Specificația. Configurație mobil. Capacitatea 240 - 300 l da. Număr de rafturi ≥ 4. Ușă Număr 1. Transparentă da. Mecanism blocare cu cheie. Roți da. Frâne da. Lumină interior da. Construcție interioară rezistent la soluții de curățare / prelucrare. Construcție exterioară cu acoperire anticorozivă. Afișaj temperatură digital. Alarmer acustică vizuală. Răcire ventilată. Temperatura reglabilă 2 ... +8 °C. Alimentare 220 V, 50 Hz. Refrigerent R 600a. Zgomot < 50 dB. Accesorii coșuri tip sertar, da. divizoare pentru sertar, da. înregistrare permanentă a temperaturii și generarea raportului în format PDF da</p>	<p>Frigider pentru reactivi cu ușa transparentă 500L. Descriere Frigidere proiectate pentru a stoca produse de laborator, culturi și probe la temperaturi de obicei între 0 și +15 grade Celsius. Aceste frigidere constau în mod obișnuit dintr-o cameră cu un interior rezistent la coroziune (oțel inoxidabil de obicei), minimizarea riscului de alterare, contaminare și / sau coroziune a conținutului. Parametrul Specificația. Configurație staționar. Capacitatea 500 l da. Număr de rafturi ≥ 4. Ușă Număr 1. Transparentă da. Mecanism blocare cu cheie. Roți nu. Frâne nu. Lumină interior da. Construcție interioară rezistent la soluții de curățare / prelucrare. Construcție exterioară cu acoperire anticorozivă. Afișaj temperatură digital. Alarmer acustică vizuală. Răcire ventilată. Temperatura reglabilă 0 ... +15 °C. Alimentare 220 V, 50 Hz. Refrigerent R134a. Zgomot < 50 dB. Accesorii coșuri tip sertar, da. divizoare pentru sertar, nu. înregistrare permanentă a temperaturii și generarea raportului în format PDF nu</p>	

Lot 3		Frigider reactivi 400-600L				
33100000-1	Frigider reactivi 400-600L	<p>ШХФ-0,5 ДС</p> 	Rusia	Polair	<p>Frigider pentru reactivi cu ușa transparentă 400-600L. Descriere Frigidere proiectate pentru a stoca produse de laborator, culturi și probe la temperaturi de obicei între 2 și 8 grade Celsius. Aceste frigider constau în mod obișnuit dintr-o cameră cu un interior rezistent la coroziune (oțel inoxidabil de obicei), minimizarea riscului de alterare, contaminare și / sau coroziune a conținutului. Parametrul Specificația. Configurație mobil. Capacitatea 400-600L da. Număr de rafturi ≥ 4. Ușă Număr 1 - 2. Transparentă da. Mecanism blocare cu cheie. Roți da. Frâne da. Lumină interior da. Construcție interioară rezistent la soluții de curățare / prelucrare. Construcție exterioară cu acoperire anticorozivă. Afișaj temperatură digital. Alarmer acustică vizuală. Răcire ventilată. Temperatura reglabilă 2 ... +8 °C. Alimentare 220 V, 50 Hz. Refrigerent R 600a. Zgomot < 50 dB. Accesorii coșuri tip sertar, da. divizoare pentru sertar, da. înregistrare permanentă a temperaturii și generarea raportului în format PDF" da</p>	<p>Frigider pentru reactivi cu ușa transparentă 500L. Descriere Frigidere proiectate pentru a stoca produse de laborator, culturi și probe la temperaturi de obicei între 0 și 15 grade Celsius. Aceste frigider constau în mod obișnuit dintr-o cameră cu un interior rezistent la coroziune (oțel inoxidabil de obicei), minimizarea riscului de alterare, contaminare și / sau coroziune a conținutului. Parametrul Specificația. Configurație staționar. Capacitatea 500L da. Număr de rafturi ≥ 4. Ușă Număr 1. Transparentă da. Mecanism blocare cu cheie. Roți nu. Frâne da. Lumină interior nu. Construcție interioară rezistent la soluții de curățare / prelucrare. Construcție exterioară cu acoperire anticorozivă. Afișaj temperatură digital. Alarmer acustică vizuală. Răcire ventilată. Temperatura reglabilă 0 ... +15 °C. Alimentare 220 V, 50 Hz. Refrigerent R134a. Zgomot < 50 dB. Accesorii coșuri tip sertar, da. divizoare pentru sertar, nu. înregistrare permanentă a temperaturii și generarea raportului în format PDF" nu</p>

Semnat:  Numele, Prenumele: Dumitru Covalenco În calitate de: Director General

Ofertaantul: Inoxplus SRL Adresa: Mun. Chișinău, str. Petru Rareș, 36, bir.48 2005



Specificații de preț (F4.2)

[Acest tabel va fi completat de către ofertant în coloanele 5,6,7,8, iar de către autoritatea contractantă – în coloanele 1,2,3,4,9,10]

Numărul procedurii de achiziție: Licitație deschisă 21040707, MTender ID ocds-b3wdp1-MD-1623402942659									
Denumirea procedurii de achiziție: „Achiziția Dispozitivelor medicale, conform necesităților beneficiarilor lista suplimentară 9, pentru anul 2021”									
Cod CPV	Denumirea bunurilor	Unitatea de măsură	Cantitatea	Preț unitar (fără TVA)	Preț unitar (cu TVA)	Suma fără TVA	Suma cu TVA	Termenul de livrare	Clasificație bugetară (IBAN)
1	2	3	4	5	6	7	8	9	10
	Lot 23	Frigider reactivi 240-300L							
33100000-1	Frigider reactivi 240-300L	buc	2	10 749,25	12 899,10	21 498,51	25 798,21	90 zile după înregistrarea	
				Total Lot 23		21 498,51	25 798,21		
	Lot 24	Frigider reactivi 400-600L							
33100000-1	Frigider reactivi 400-600L	buc	1	10 749,25	12 899,10	10 749,25	12 899,10	90 zile după înregistrarea	
				Total Lot 24		10 749,25	12 899,10		
				Total oferta		32 247,76	38 697,31		

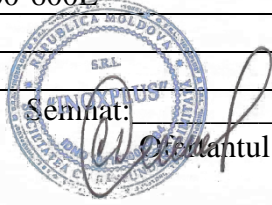

Semnat: _____ Numele, Prenumele: Dumitru Covalenco În calitate de: Director General
 Ofertantul: Inoxplus SRL Adresa: Mun. Chișinău, str. Petru Rareș, 36, bir.48 2005

ORDIN DE PLATĂ

Nr.

520

DATA EMITERII

09 iul 2021

TIP. DOC. 1

PLĂTIȚI

1000-00

LEI

Una Mie LEI și 00 BANI

PLĂTITOR

(R)INOXPLUS S.R.L.

COD IBAN

222480329

COD FISCAL

1011600039984

PRESTATORUL
PLĂȚILOR

BCR Chisinau suc.3 Russo

CODUL BĂNCII

RNCBMD2X518

BENEFICIAR

(R) Centrul pentru Achizitii Publice Centralizate in Sanatate

COD IBAN

MD23TRPCCC518430B01859AA

COD FISCAL

1016601000212

PRESTATORUL
BENEFICIAR

Ministerul Finantelor - Trezoreria de Stat

CODUL BĂNCII

TREZMD2X

DESTINAȚIA PLĂȚII

Pentru Garantia pentru participare la LD 21040707

TIPUL
TRANSFERULUI
NORMAL/URGENT

N

L.S.

CODUL TRANZACTIEI

101

DATA PRIMIRII

DATA EXECUTĂRII

09 iul 2021 14:42:25

SEMĂTURILE
EMITENTULUI

SEMĂTURA BĂNCII

L.S.

MOTIVUL REFUZULUI

FORMULARUL STANDARD AL DOCUMENTULUI UNIC DE ACHIZIȚII EUROPEAN

- 1.** Documentul unic de achiziții europene, (în continuare, DUAЕ) este o declarație pe proprie răspundere, prin care operatorul economic confirmă îndeplinirea criteriilor de calificare și selecție necesare în cadrul procedurilor de achiziție publică în Republica Moldova.
- 2.** Formularul este completat, semnat electronic și transmis autorității contractante la depunerea ofertei.
- 3.** Un DUAЕ depus de către operatorul economic în cadrul unei proceduri de achiziție publică anterioară poate fi reutilizat, cu condiția ca informațiile cuprinse în formular să fie corecte și valabile la data depunerii acestuia.
- 4.** Ofertantul care prezintă în DUAЕ informații false sau documentele justificative prezentate nu confirmă informația indicată în documentul prezentat este exclus din procedura de achiziție publică și/sau poate răspunde conform legislației.
- 5.** Formularul DUAЕ este constituit din 7 capitole, și anume:
 - 1) Capitolul I. Informații privind procedura de achiziție publică și autoritatea/entitatea contractantă;
 - 2) Capitolul II. Informații referitoare la operatorul economic;
 - 3) Capitolul III. Motive de excludere din cadrul procedurii de achiziție publică;
 - 4) Capitolul IV. Criteriile de calificare și selecție a operatorilor economici;
 - 5) Capitolul V. Indicații generale pentru criteriile de selecție a operatorilor economici;
 - 6) Capitolul VI. Preselecția candidaților pentru procedura de atribuire a contractului de achiziție publică;
 - 7) Capitolul VII. Declarații finale.
- 6.** Prezentarea formularului DUAЕ la depunerea ofertei care nu este conform cu cerințele stabilite în Documentația de atribuire duce la respingerea ofertei.

Capitolul I. Informații privind procedura de achiziție publică și autoritatea/entitatea contractantă

Compartimentul se completează doar de către autoritatea/entitatea contractantă.

Cod poziție	Conținutul cerinței	Răspuns
1	2	3
Informații despre publicare		
1A.1	Numărul anunțului/invitației publicate în Buletinul achizițiilor publice, și după caz numărul anunțului publicat în Jurnalul Oficial al Uniunii Europene	ocds-b3wdp1-MD-1623402942659

Identitatea autorității/entității contractante		
1B.1	Denumirea autorității/entității contractante	<i>CENTRUL PENTRU ACHIZITII PUBLICE CENTRALIZATE IN SANATATE</i>
1B.2	Număr unic de identificare (IDNO) a autorității/entității contractante	<i>1016601000212</i>

Capitolul II. Informații referitoare la operatorul economic

Compartimentul se completează doar de către operatorii economici.

Cod poziție	Conținutul cerințelor	Răspuns
1	2	3
A. Informații privind operatorul economic		
2A.1	Denumirea operatorul economic	<i>INOXPLUS S.R.L.</i>
2A.2	Țara	<i>Republica Moldova</i>
2A.3	Cod poștal	<i>MD-2005</i>
2A.4	Oraș/Localitate	<i>mun. Chișinău</i>
2A.5	Adresa juridică	<i>str. Rareș Petru, 36, ap.(of.) 48</i>
2A.6	Pagina web	www.inoxplus.md
2A.7	Persoana sau persoanele de contact	<i>Pletnirov Vlad</i>
2A.7.1	<i>Telefon</i>	<i>+37378262888</i>
2A.7.2	<i>Adresa de e-mail</i>	tendere@inoxplus.md
2A.8	Număr unic de identificare (IDNO/IDNP)	<i>1011600039984</i>
2A.9	Numărul cod TVA	<i>0607844</i>
2A.10	Forma organizatorico-juridică a activității de antreprenariat	<i>Societate cu răspundere limitată</i>
2A.11	Informația cu privire la numele acționarilor/asociaților/beneficiarului efectiv	
2A.11.1	Numele acționarilor / asociaților	<i>N/A</i>
2A.11.2	Numele beneficiarului efectiv <i>[beneficiar efectiv – persoană fizică ce deține sau controlează în ultimă instanță o persoană fizică sau juridică ori beneficiar al unei societăți de investiții sau administrator al societății de investiții, ori persoană în al cărei nume se desfășoară o activitate sau se realizează o tranzacție și/sau care deține, direct sau indirect, dreptul de proprietate sau controlul asupra a cel puțin 25% din acțiuni</i>	<i>Covalenco Dumitru</i>

	<i>sau din dreptul de vot al persoanei juridice ori asupra bunurilor aflate în administrare fiduciară]</i>	
2A.11.3	Cetățenia beneficiarului efectiv (<i>legătură juridico-politică permanentă a persoanei fizice definite conform poziției 2A.11.2)</i>	Republica Moldova
2A.12	Operatorul economic este: <ul style="list-style-type: none"> • întreprindere mică • întreprindere mijlocie • și altele 	întreprindere mijlocie
2A.13	În cazul în care achiziția este rezervată: operatorul economic este un atelier protejat sau o întreprindere socială, sau va asigura executarea contractului în contextul programelor de angajare protejată?	<input type="checkbox"/> Da <input checked="" type="checkbox"/> Nu
2A.13.1	<i>Dacă da, care este procentul corespunzător de lucrători cu dizabilități sau defavorizați?</i>	N/A
2A.13.2	<i>Specificați cărei sau căror categorii de lucrători cu dizabilități sau defavorizați le aparțin angajații în cauză?</i>	N/A
2A.14	Operatorul economic participă la procedura de achiziții publice împreună cu alți operatori economici?	<input type="checkbox"/> Da <input checked="" type="checkbox"/> Nu
2A.14.1	<i>Dacă Da, precizați rolul operatorului economic în cadrul grupului (lider, responsabil cu îndeplinirea unor sarcini specifice, etc).</i>	N/A
2A.14.2	<i>Numiți operatorii economici care participă la procedura respectivă de achiziție publică.</i>	N/A
2A.14.3	<i>Specificați denumirea grupului participant.</i>	N/A
<i>Notă. Dacă ați răspuns Da la întrebarea 2A.14, asigurați-vă ca operatorii economici menționați să prezinte un formular DUAE separat.</i>		
B. Informații privind reprezentanții operatorului economic		
Indicați numele persoanei (persoanelor) împuternicită (împuternicite) să îl reprezinte pe operatorul economic în scopurile prezentei proceduri de achiziție publică.		
2B.1	Nume și prenume	Pletnirov Vlad
2B.2	Poziție/acționând în calitate de..	Manager dezvoltare
2B.3	Țară	Republica Moldova
2B.4	Telefon	+37378262888
2B.5	Adresa de e-mail	tendere@inoxplus.md
C. Informații privind utilizarea capacităților altor entități		
2C.1	Operatorul economic utilizează capacitățile altor entități pentru a satisface criteriile de selecție prevăzute în capitolul IV, precum și	<input type="checkbox"/> Da <input checked="" type="checkbox"/> Nu

	(dacă este cazul) criteriile și regulile menționate în capitolul V de mai jos?	
<p><i>Notă. Dacă ați răspuns Da la întrebarea 2C.1, prezentați un formular DUAE separat care să cuprindă informațiile solicitate în secțiunile A și B din capitolul respectiv și din capitolul III pentru fiecare dintre entitățile în cauză, completat și semnat în mod corespunzător de entitățile în cauză. Atragem atenția asupra faptului că trebuie incluși, de asemenea, tehnicienii sau organismele tehnice implicate, indiferent dacă fac sau nu parte din întreprinderea operatorului economic, în special cei care răspund de controlul calității și, în cazul contractelor de achiziții publice de lucrări, tehnicienii sau organismele tehnice la care poate face apel operatorul economic în vederea executării lucrărilor. În măsura în care este relevant pentru capacitatea (capacitățile) specifică (specifice) utilizată (utilizate) de operatorul economic, includeți informațiile prevăzute în capitolele IV și V pentru fiecare dintre entitățile în cauză.</i></p>		
<p>D.Informații privind subcontractanții pe ale căror capacități operatorul economic se bazează</p>		
2D.1	Operatorul economic intenționează să subcontracteze vreo parte din contract cu alți operatori economici?	<input type="checkbox"/> Da <input checked="" type="checkbox"/> Nu
2D.1.1	Dacă Da, enumerați subcontractanții propuși.	N/A

Capitolul III. Motive de excludere din cadrul procedurii de achiziție publică

Compartimentul se completează de către operatorii economici.

Cod poziție	Conținutul cerințelor	Răspuns
A.Motive referitoare la condamnări prin hotărârea definitivă a unei instanțe judecătorești		
1	2	3
3A.1	<p>Participare la o organizație criminală. Operatorul economic însuși sau orice persoană care este membru al organismului de administrare, de conducere sau de supraveghere al acestuia sau care are putere de reprezentare, de decizie sau de control în cadrul acestuia a făcut obiectul unei condamnări pronunțate printr-o hotărâre definitivă pentru participare la o organizație criminală, printr-o condamnare pronunțată cu cel mult cinci ani în urmă sau în care continuă să se aplice o perioadă de excludere prevăzută în mod direct în condamnare?</p>	<input type="checkbox"/> Da <input checked="" type="checkbox"/> Nu
3A.2	<p>Corupție. Operatorul economic însuși sau orice persoană care este membru al organismului de administrare, de</p>	<input type="checkbox"/> Da <input checked="" type="checkbox"/> Nu

	<p>conducere sau de supraveghere al acestuia sau care are putere de reprezentare, de decizie sau de control în cadrul acestuia a făcut obiectul unei condamnări pentru corupție pronunțate printr-o hotărâre definitivă, printr-o condamnare pronunțată cu cel mult cinci ani în urmă sau în care continuă să se aplice o perioadă de excludere prevăzută în mod direct în condamnare?</p>	
3A.3	<p>Fraude. Operatorul economic însuși sau orice persoană care este membru al organismului de administrare, de conducere sau de supraveghere al acestuia sau care are putere de reprezentare, de decizie sau de control în cadrul acestuia a făcut obiectul unei condamnări pentru fraudă pronunțate printr-o hotărâre definitivă, printr-o condamnare pronunțată cu cel mult cinci ani în urmă sau în care continuă să se aplice o perioadă de excludere prevăzută în mod direct în condamnare?</p>	<input type="checkbox"/> Da <input checked="" type="checkbox"/> Nu
3A.4	<p>Infrațiuni teroriste sau infrațiuni legate de activitățile teroriste. Operatorul economic însuși sau orice persoană care este membru al organismului de administrare, de conducere sau de supraveghere al acestuia sau care are putere de reprezentare, de decizie sau de control în cadrul acestuia a făcut obiectul unei condamnări pentru infrațiuni teroriste sau infrațiuni legate de activități teroriste, pronunțate printr-o hotărâre definitivă, printr-o condamnare pronunțată cu cel mult cinci ani în urmă sau în care continuă să se aplice o perioadă de excludere prevăzută în mod direct în condamnare?</p>	<input type="checkbox"/> Da <input checked="" type="checkbox"/> Nu
3A.5	<p>Spălare de bani sau finanțarea terorismului. Operatorul economic însuși sau orice persoană care este membru al organismului de administrare, de conducere sau de supraveghere al acestuia sau care are putere de reprezentare, de decizie sau de control în cadrul acestuia a făcut obiectul unei condamnări pentru infrațiuni teroriste sau infrațiuni legate de activități teroriste, pronunțate printr-o hotărâre definitivă, printr-o condamnare pronunțată cu cel mult cinci ani în urmă sau în care continuă să se aplice o perioadă de excludere prevăzută în mod direct în condamnare?</p>	<input type="checkbox"/> Da <input checked="" type="checkbox"/> Nu

3A.6	Exploatarea prin muncă a copiilor și alte forme de trafic de persoane. Operatorul economic însuși sau orice persoană care este membru al organismului de administrare, de conducere sau de supraveghere al acestuia sau care are putere de reprezentare, de decizie sau de control în cadrul acestuia a făcut obiectul unei condamnări pronunțate printr-o hotărâre definitivă pentru exploatare prin muncă a copiilor și alte forme de trafic de persoane, printr-o condamnare pronunțată cu cel mult cinci ani în urmă sau în care continuă să se aplice o perioadă de excludere prevăzută în mod direct în condamnare?	<input type="checkbox"/> Da <input checked="" type="checkbox"/> Nu
3A.7	În cazul că răspunsul este Da pentru cel puțin una din întrebările 3A.1 – 3A.6, puteți furniza dovezi care să arate că măsurile luate sunt suficiente pentru a demonstra fiabilitatea, în pofida existenței unui motiv de excludere?	<input type="checkbox"/> Da <input checked="" type="checkbox"/> Nu
3A.7.1	<i>Dacă Da, descrieți aceste măsuri.</i>	N/A
B. Motive privind plata impozitelor sau/și a contribuțiilor de asigurări sociale		
Plata impozitelor		
3B.1	Operatorul economic și-a onorat obligațiile cu privire la plata impozitelor, taxelor și contribuțiilor sociale în conformitate cu prevederile legale în vigoare în Republica Moldova sau în țara în care este stabilit?	<input checked="" type="checkbox"/> Da <input type="checkbox"/> Nu
3B.1.1	<i>Dacă Nu, în ce mod a fost stabilită obligația cu privire la plata impozitelor, taxelor și contribuțiilor sociale?</i>	N/A
3B.1.2	<i>În cazul în care, încălcarea cu referire la obligațiile privind plata impozitelor, taxelor și contribuțiilor sociale a fost stabilită printr-o hotărâre judecătorească sau administrativă, această decizie este definitivă?</i>	N/A
3B.1.3	<i>În cazul în care, încălcarea cu referire la obligațiile privind plata impozitelor, taxelor și contribuțiilor sociale a fost stabilită printr-o hotărâre judecătorească sau administrativă, precizați data și numărul deciziei.</i>	N/A
3B.2	Operatorul economic beneficiază, în condițiile legii, de eșalonarea obligațiilor de plată a impozitelor, taxelor și contribuțiilor de asigurări sociale ori de alte facilități în vederea plății acestora, inclusiv a	N/A

	majorărilor de întârziere (penalităților) și/sau a amenzilor? Notă: <i>Se completează doar în cazul în care ați răspuns Nu, la întrebarea din 3B.1.</i>	
3B.2.1	<i>Dacă Da, operatorul economic este în măsură să furnizeze actul privind eşalonarea obligațiilor de plată a impozitelor, taxelor și contribuțiilor de asigurări sociale ori de alte facilități în vederea plății acestora?</i>	N/A
3B.3	Operatorul economic este în măsură să furnizeze un certificat cu privire la plata impozitelor sau să furnizeze informații privind onorarea obligațiilor fiscale?	<input checked="" type="checkbox"/> Da <input type="checkbox"/> Nu
3B.4	Informațiile privind lipsa/existența restanțelor față de bugetul public național sunt disponibile gratuit pentru autorități, prin accesarea unei baze de date naționale? Dacă da, specificați informația care ar permite verificarea.	Adresa de internet: https://servicii.fisc.md/contribuabil.aspx
		Autoritatea sau organismul emitent(ă): <i>Serviciul Fiscal de Stat</i>
		Referința exactă a documentației: <i>1011600039984</i>
C. Includerea în lista de interdicție a operatorilor economici		
3C.1	Operatorul economic este înscris în lista de interdicție a operatorilor economici?	<input type="checkbox"/> Da <input checked="" type="checkbox"/> Nu
3C.1.1	<i>În cazul că răspunsul este Da pentru întrebarea 3C.1, puteți furniza dovezi care să arate că măsurile luate sunt suficiente pentru a demonstra fiabilitatea, în pofida existenței unui motiv de excludere?</i>	N/A
3C.1.2	<i>Dacă Da, descrieți aceste măsuri.</i>	N/A
D. Motive legate de insolvabilitate, conflicte de interese sau abateri profesionale		
	Obligațiile aplicabile în domeniul mediului, muncii și asigurărilor sociale	
3D.1	Operatorul economic a încălcat obligațiile în domeniul mediului în ultimii 3 ani?	<input type="checkbox"/> Da <input checked="" type="checkbox"/> Nu
3D.1.1	<i>În cazul că răspunsul este Da pentru întrebarea 3D.1, puteți furniza dovezi care să arate că măsurile luate sunt suficiente pentru a demonstra fiabilitatea, în pofida existenței unui motiv de excludere?</i>	N/A

3D.1.2	<i>Dacă Da, descrieți aceste măsuri.</i>	N/A
3D.2	Operatorul economic a încălcat obligațiile în domeniul social în ultimii 3 ani?	<input type="checkbox"/> Da ×Nu
3D.2.1	<i>În cazul că răspunsul este Da pentru întrebarea 3D.2, puteți furniza dovezi care să arate că măsurile luate sunt suficiente pentru a demonstra fiabilitatea, în pofida existenței unui motiv de excludere?</i>	N/A
3D.2.2	<i>Dacă Da, descrieți aceste măsuri.</i>	N/A
3D.3	Operatorul economic a încălcat obligațiile în domeniul muncii în ultimii 3 ani?	<input type="checkbox"/> Da ×Nu
3D.3.1	<i>În cazul că răspunsul este Da pentru întrebarea 3D.3, puteți furniza dovezi care să arate că măsurile luate sunt suficiente pentru a demonstra fiabilitatea, în pofida existenței unui motiv de excludere?</i>	N/A
3D.3.2	<i>Dacă Da, descrieți aceste măsuri.</i>	N/A
	Insolvabilitatea	
3D.4	Operatorul economic este în situație de insolvabilitate sau de lichidare a activității antreprenoriale ca urmare a unei hotărâri judecătorești?	<input type="checkbox"/> Da ×Nu
3D.4.1	<i>În cazul că răspunsul este Da pentru întrebarea 3D.4, puteți furniza dovezi care să arate că măsurile luate sunt suficiente pentru a demonstra fiabilitatea, în pofida existenței unui motiv de excludere?</i>	N/A
3D.4.2	<i>Dacă Da, descrieți aceste măsuri.</i>	N/A
	Active administrate de lichidator	
3D.5	Activele operatorului economic sunt administrate de un lichidator sau de o instanță?	<input type="checkbox"/> Da ×Nu
3D.5.1	<i>În cazul că răspunsul este Da pentru întrebarea 3D.5, puteți furniza dovezi care să arate că măsurile luate sunt suficiente pentru a demonstra fiabilitatea, în pofida existenței unui motiv de excludere?</i>	N/A
3D.5.2	<i>Dacă Da, descrieți aceste măsuri.</i>	N/A
	Activitățile economice sunt suspendate	
3D.6	Activitățile economice ale operatorului economic sunt suspendate?	<input type="checkbox"/> Da ×Nu
3D.6.1	<i>În cazul că răspunsul este Da pentru întrebarea 3D.6, puteți furniza dovezi care să arate că măsurile luate sunt suficiente pentru a demonstra fiabilitatea, în pofida existenței unui motiv de excludere?</i>	N/A
3D.6.2	<i>Dacă Da, descrieți aceste măsuri.</i>	N/A
	Acorduri cu alți operatori economici care vizează denaturarea concurenței	

3D.7	Operatorul economic, în ultimii 3 ani, a încheiat acorduri cu alți operatori economici care au ca obiect denaturarea concurenței, fapt constatat prin decizie a organului abilitat în acest sens?	<input type="checkbox"/> Da <input checked="" type="checkbox"/> Nu
3D.7.1	<i>În cazul că răspunsul este Da pentru întrebarea 3D.7, puteți furniza dovezi care să arate că măsurile luate sunt suficiente pentru a demonstra fiabilitatea, în pofida existenței unui motiv de excludere?</i>	N/A
3D.7.2	<i>Dacă Da, descrieți aceste măsuri.</i>	N/A
Conflict de interese		
3D.8	Operatorul economic se află într-o situație de conflict de interese care nu poate fi remediată?	<input type="checkbox"/> Da <input checked="" type="checkbox"/> Nu
3D.8.1	<i>În cazul că răspunsul este Da pentru întrebarea 3D.8, puteți furniza dovezi care să arate că măsurile luate sunt suficiente pentru a demonstra fiabilitatea, în pofida existenței unui motiv de excludere?</i>	N/A
3D.8.2	<i>Dacă Da, descrieți aceste măsuri.</i>	N/A
Etica profesională		
3D.9	Operatorul economic a fost condamnat, în ultimii 3 ani, prin hotărâre definitivă a unei instanțe judecătorești, pentru o faptă care a adus atingere eticii profesionale sau pentru comiterea unei greșeli în materie profesională?	<input type="checkbox"/> Da <input checked="" type="checkbox"/> Nu
3D.9.1	<i>În cazul că răspunsul este Da pentru întrebarea 3D.9, puteți furniza dovezi care să arate că măsurile luate sunt suficiente pentru a demonstra fiabilitatea, în pofida existenței unui motiv de excludere?</i>	N/A
3D.9.2	<i>Dacă Da, descrieți aceste măsuri.</i>	N/A
Integritatea		
3D.10	Operatorul economic, în ultimii 3 ani, se face vinovat de o abatere profesională, care îi pune la îndoială integritatea?	<input type="checkbox"/> Da <input checked="" type="checkbox"/> Nu
3D.10.1	<i>În cazul că răspunsul este Da pentru întrebarea 3D.10, puteți furniza dovezi care să arate că măsurile luate sunt suficiente pentru a demonstra fiabilitatea, în pofida existenței unui motiv de excludere?</i>	N/A
3D.10.2	<i>Dacă Da, descrieți aceste măsuri.</i>	N/A

Capitolul IV. Criteriile de calificare și selecție a operatorilor economici

Compartimentul se completează de către autoritatea/entitatea (coloana nr.2) contractantă și operatorii economici (coloana nr.3).

Cod poziție	Conținutul cerințelor	Răspuns
-------------	-----------------------	---------

1	2	3
A. Capacitatea de exercitare a activității profesionale		
4A.1	Operatorul economic este în măsură să furnizeze documentul/documentele prin care se va demonstra înregistrarea acestuia?	×Da □Nu
4A.1.1	<i>Dacă Da, indicați actele de înregistrare a activității antreprenoriale și genul (genurile) de activitate determinate de legislație, aferent obiectului procedurii de atribuire a contractului, în baza căreia întreprinderea are dreptul să execute viitorul contract de achiziție publică.</i>	Certificat de înregistrare, Extras din registru de stat, Autorizație de funcționare
4A.1.2	<i>Actele de înregistrare a activității antreprenoriale, sunt disponibile gratuit pentru autorități dintr-o bază de date națională? Dacă da, specificați informația care ar permite verificarea.</i>	Adresa de internet: https://www.infoba.se.md/ro/companie/s/1011600039984/srl-inoxplus
		Autoritatea sau organismul emitent(ă): Camera Înregistrării de Stat, Registrul de stat al persoanelor juridice
		Referința exactă a documentației: 1011600039984
4A.2	Activitatea antreprenorială deține o certificare și/sau o autorizare echivalentă aferent obiectului procedurii de atribuire a contractului, în cadrul unui sistem național?	×Da □Nu
4A.2.1	<i>Dacă Da, operatorul economic este în măsură să furnizeze documentul/documentele prin care se va demonstra certificarea și/sau autorizarea activității acestuia?</i>	×Da □Nu
4A.2.3	<i>Actele privind certificarea sau autorizarea sunt disponibile gratuit pentru autorități, dintr-o bază de date națională? Dacă da, specificați informația care ar permite verificarea.</i>	Adresa de internet: https://www.infoba.se.md/ro/companie/s/1011600039984/srl-inoxplus
		Autoritatea sau organismul emitent(ă):

		<i>Registrul de stat al unităților de drept</i>
		<i>Referința exactă a documentației: 1011600039984</i>
4A.3	Genurile de activitate, și/sau certificarea, și/sau autorizarea privind activitatea de întreprinzător, acoperă criteriile de selecție impuse de autoritatea/entitatea contractantă în anunțul/invitația de participare?	×Da □Nu
B. Capacitatea economică și financiară		
Declarații bancare		
4B.1	Operatorul economic este în măsură să furnizeze declarații bancare sau, după caz, dovezi privind asigurarea riscului profesional în conformitate cu cerințele din documentația de atribuire?	×Da □Nu
4B.1.1	<i>Informația menționată la punctul 4B.1 este disponibilă gratuit pentru autorități, dintr-o bază de date națională? Dacă da, specificați informația care ar permite verificarea ei.</i>	<i>Adresa de internet: N/A</i>
		<i>Autoritatea sau organismul emitent(ă): N/A</i>
		<i>Referința exactă a documentației: N/A</i>
Cifra de afaceri anuală (volumul vânzărilor)		
4B.2	Operatorul economic este în măsură să demonstreze o cifră de afaceri anuală, după cum urmează: nu se aplică Valoare _____ Perioada _____ <i>Notă. Se completează de către autoritatea contractantă valoarea și perioada</i>	×Da □Nu
4B.2.1	<i>Specificați care este cifra de afaceri anuală, conform datelor din raportul financiar.</i>	<i>Valoarea 42 484 245 lei Anul 2019</i>
Cifra de afaceri medie anuală		
4B.3	Operatorul economic este în măsură să demonstreze o cifră medie anuală de afaceri, după cum urmează: nu se aplică Valoare _____ Perioada _____	×Da □Nu

	<i>Notă. Se completează de către autoritatea contractantă valoarea și perioada</i>	
4B.3.1	<i>Specificați cifra de afaceri, conform datelor din raportul financiar.</i>	<i>Valoarea 42 484 245 lei</i>
		<i>Anul 2019</i>
		<i>Valoarea 28 983 711 lei</i>
		<i>Anul 2018</i>
		<i>Valoarea 26 259 405 lei</i>
		<i>Anul 2017</i>
		<i>Valoarea medie totală 32 575 787 lei</i>
	Situațiile financiare	
4B.4	Operatorul economic este în măsură să furnizeze Situațiile financiare înregistrate, extrase din Situațiile financiare?	<input checked="" type="checkbox"/> Da <input type="checkbox"/> Nu
4B.5	Informațiile privind situația economică și financiară sunt disponibile gratuit pentru autorități, dintr-o bază de date națională? Dacă da, specificați informația care ar permite verificarea.	Adresa de internet: N/A
		Autoritatea sau organismul emitent(ă): N/A
		Referința exactă a documentației: N/A
C. Capacitatea tehnică și/sau profesională		
4C.1	Operatorul economic este în măsură să furnizeze documentele solicitate de către autoritatea/entitatea contractantă în anunțul de participare, care demonstrează capacitatea tehnică și/sau profesională pentru executarea viitorului contract.	<input checked="" type="checkbox"/> Da <input type="checkbox"/> Nu
4C.1.1	<i>Informațiile privind capacitatea tehnică și/sau profesională sunt disponibile gratuit pentru autorități, dintr-o bază de date națională? Dacă da, specificați informația care ar permite verificarea.</i>	<i>Adresa de internet: N/A</i>
		<i>Autoritatea sau organismul emitent(ă): N/A</i>
		<i>Referința exactă a documentației: N/A</i>
	Instalații tehnice și măsuri de asigurare a calității	

4C.2	Operatorul economic este în măsură să furnizeze detalii referitoare la tehnicienii sau organismele tehnice, specificate în anunțul de participare/documentația de atribuire, pe care autoritatea/entitatea contractantă le poate solicita, în special cele responsabile de controlul calității în legătură cu acest exercițiu de achiziție publică?	×Da □Nu
4C.3	Operatorul economic este în măsură să furnizeze o informație cu privire la sistemele de management și de trasabilitate utilizate în cadrul lanțului de aprovizionare?	×Da □Nu
4C.3.1	<i>Informațiile sunt disponibile gratuit pentru autorități, dintr-o bază de date națională? Dacă da, specificați informația care ar permite verificarea.</i>	<i>Adresa de internet:</i> N/A
		<i>Autoritatea sau organismul emitent(ă):</i> N/A
		<i>Referința exactă a documentației:</i> N/A
	Utilaje, instalații și echipament tehnic	
4C.4	Operatorul economic dispune de utilaje și echipament necesar pentru îndeplinirea corespunzătoare a contractului de achiziție publică?	×Da □Nu
4C.5	Operatorul economic este în măsură să furnizeze o informație cu privire la dotările specifice, utilajul și echipamentul necesar pentru îndeplinirea contractului, conform cerințelor stabilite în anunțul de participare și documentația de atribuire?	×Da □Nu
	Pregătirea profesională și calificarea personalului	
4C.6	Operatorul economic are în cadrul întreprinderii personal calificat conform cerințelor stabilite în anunțul de participare sau în documentația de atribuire?	×Da □Nu
4C.7	Operatorul economic este în măsură să furnizeze o informație privind personalul de specialitate propus pentru executarea contractului, conform cerințelor stabilite în anunțul de participare și documentația de atribuire?	×Da □Nu
4C.8	Indicați efectivele medii anuale de personal angajat din ultimii trei ani de activitate.	Anul 2019
		Angajați 56
		Anul 2018
		Angajați 53

		Anul 2017
		Angajați 48
	Numărul membrilor personalului de conducere	
4C.9	Indicați numărul membrilor personalului de conducere ale operatorului economic pe parcursul ultimilor trei ani.	Anul 2019
		Persoane 25
		Anul 2018
		Persoane 13
		Anul 2017
		Persoane 13
	Mostre, descrieri, fotografii	
4C.10	Operatorul economic este în măsură să furnizeze eșantioane (mostre), descrieri și/sau fotografii ale produselor/serviciilor care urmează să fie furnizate/prestate, conform cerințelor stabilite în documentația de atribuire?	<input checked="" type="checkbox"/> Da <input type="checkbox"/> Nu
	Pentru contractele de achiziție publică de lucrări	
4C.11	În perioada de referință, operatorul economic a îndeplinit lucrări specifice sau similare obiectului de achiziție indicat în anunțul de participare și în documentația de atribuire?	<input type="checkbox"/> Da <input checked="" type="checkbox"/> Nu
4C.11.1	<i>Dacă Da, enumerați-le specificând descrierea lucrărilor, valoarea lor, data de începere, data procesului verbal de recepție la terminarea lucrărilor, beneficiarul și altă informație relevantă.</i>	N/A
	Pentru contractele de achiziție publică de bunuri	
4C.12	În perioada de referință, operatorul economic a efectuat livrări specifice obiectului de achiziție indicat în anunțul de participare și în documentația de atribuire?	<input checked="" type="checkbox"/> Da <input type="checkbox"/> Nu
4C.12.1	<i>Dacă Da, enumerați-le specificând descrierea livrărilor, valoarea lor, data de începere, data furnizării, beneficiarul și altă informație relevantă.</i>	<i>Otel inoxidabil, mobilier din inox, utilaj pentru bloc alimentar, sanitar, pompe. Valoarea unui contract de la 10 000-500 000 lei, din 2012. Beneficiari sunt instituțiile publice.</i>
	Pentru contractele de achiziție publică de servicii	
4C.13	În perioada de referință, operatorul economic a prestat servicii similare cu obiectul de achiziție	<input type="checkbox"/> Da <input checked="" type="checkbox"/> Nu

	indicat în anunțul de participare și în documentația de atribuire?	
4C.13.1	<i>Dacă Da, enumerați-le specificând descrierea serviciilor, valoarea lor, durata de execuție, data începerii, beneficiarul și altă informație relevantă.</i>	N/A
4C.14	În cazul că răspunsul este Da pentru una din întrebările 4C.11 – 4C.13, puteți furniza dovezi prin care se va demonstra îndeplinirea lucrărilor, livrarea bunurilor, prestarea serviciilor similare conform cerințelor documentației de atribuire?	×Da □Nu
D. Standarde de asigurare a calității		
4D.1	Operatorul economic este în măsură să furnizeze certificate emise de organisme independente prin care se atestă faptul că operatorul economic respectă standardele de asigurare a calității conform cerințelor stabilite în anunțul de participare și în documentația atribuire?	×Da □Nu
4D.2	Informațiile privind standardele de asigurare a calității, sunt disponibile gratuit pentru autorități, dintr-o bază de date națională? Dacă da, specificați informația care ar permite verificarea.	Adresa de internet: N/A
		Autoritatea sau organismul emitent(ă): N/A
		Referința exactă a documentației: N/A
E. Standarde de protecție a mediului		
4E.1	Operatorul economic este în măsură să furnizeze certificate emise de organisme independente prin care se atestă faptul că operatorul economic respectă standardele de protecție a mediului, conform cerințelor stabilite în anunțul de participare și în documentația de atribuire?	×Da □Nu
4E.2	Informațiile privind standardele de protecția mediului, sunt disponibile gratuit pentru autorități, dintr-o bază de date națională? Dacă da, specificați informația care ar permite verificarea.	Adresa de internet: N/A
		Autoritatea sau organismul emitent(ă): N/A
		Referința exactă a documentației: N/A

F. Permiteea controalelor		
4F.1	Operatorul economic permite efectuarea verificărilor de către autoritatea/entitatea contractantă referitor la capacitățile economice și financiare, de producție sau tehnice privind executarea viitorului contract de achiziție publică?	×Da <input type="checkbox"/> Nu

Capitolul V. Indicații generale pentru criteriile de calificare și selecție

Compartimentul se completează de către autoritatea/entitatea contractantă (coloana nr.2) și operatorii economici (coloana nr.3).

Cod poziție	Conținutul cerințelor	Răspuns
1	2	3
A. Îndeplinirea tuturor criteriilor de selecție impuse		
5A.1	<p>Operatorul economic este în măsură să furnizeze în Sistemul informațional automatizat „Registrul de stat al achizițiilor publice” sau prin mijloace electronice, sau dacă e cazul, pe suport de hârtie autorității contractante: formularele, certificatele, avizele și alte documente indicate de către autoritatea/entitatea contractantă în anunțul de participare și în documentația de atribuire?</p> <p>Termen 2 zile de la solicitare.</p> <p><i>Notă. Numărul de zile se indică de către autoritatea contractantă ținând cont de cantitatea și caracterul documentelor solicitate.</i></p>	×Da <input type="checkbox"/> Nu
5A.2	Informațiile care să îi permită autorității/entității contractante să obțină documentele indicate în anunțul de participare și în documentația de atribuire, sunt disponibile gratuit și direct prin accesarea unei baze de date naționale în orice stat? Dacă da, specificați informația care ar permite verificarea.	<p>Adresa de internet: N/A</p> <p>Autoritatea sau organismul emitent(ă): N/A</p> <p>Referința exactă a documentației: N/A</p>

Capitolul VI. Preselecția candidaților pentru procedura de atribuire a contractului de achiziție publică

Compartimentul se solicită de către autoritatea contractantă doar în cadrul procedurilor de achiziție publică: licitația restrânsă, negociere, dialog competitiv și parteneriatul pentru inovare.

Cod poziție	Conținutul cerințelor	Răspuns
1	2	3
A. Îndeplinirea tuturor criteriilor de selecție impuse		
6A.1	Operatorul economic/candidatul îndeplinește criteriile de selecție stabilite de către autoritatea contractantă în anunțul de participare și în documentația de atribuire.	<input checked="" type="checkbox"/> Da <input type="checkbox"/> Nu
6A.2	Operatorul economic/candidatul dispune și este în măsură să furnizeze în Sistemul informațional automatizat „Registrul de stat al achizițiilor publice” sau prin mijloace electronice, sau dacă e cazul, pe suport de hârtie autorității contractante certificate sau alte forme de documente justificative, după cum este cerut în anunțul de participare și în documentația de atribuire.	<input checked="" type="checkbox"/> Da <input type="checkbox"/> Nu

Capitolul VII. Declarații finale

Operatorul economic declară că informațiile prezentate în capitolele II – V (după caz II-VI) sunt exacte și corect furnizate, cunoscând pe deplin consecințele cazurilor grave de declarații false.

Operatorul economic declară în mod oficial, că poate să furnizeze la solicitarea autorității/entității contractante fără întârziere, certificatele și documentele justificative solicitate, cu excepția cazului în care autoritatea/entitatea contractantă are posibilitatea de a obține documentele justificative în cauză direct prin accesarea unei baze de date relevante, care este disponibilă gratuit, cu condiția că operatorul economic să fi furnizat informațiile necesare (adresa de internet, autoritatea sau organismul emitent(ă), referința exactă a documentației) care să îi permită autorității contractante sau entității contractante să facă acest lucru și se consimte accesul la informațiile menționate, în cazul în care acest lucru este necesar.

Operatorul economic declară în mod oficial că este de acord ca *CENTRUL PENTRU ACHIZITII PUBLICE CENTRALIZATE IN SANATATE*, astfel cum este descrisă în capitolul I secțiunea A să obțină acces la documentele justificative privind informațiile pe care le-a furnizat în acest DUAЕ în scopul desfășurării procedurii de achiziție ocds-b3wdp1-MD-1623402942659.

(Se va completa și semna de către operatorul economic)

Nume: *Covalenco Dumitru*

Funcția: *Administrator*

Data: *13.07.2021*

Adresa: *mun. Chișinău, sec. Râșcani, str. Rareș Petru, 36, ap.(of.) 48*

Semnătura

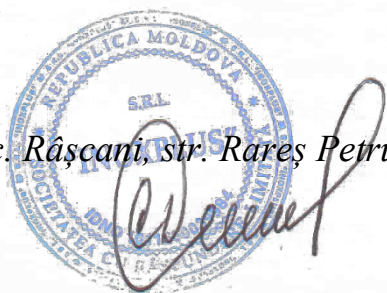

REPUBLICA



MOLDOVA



CERTIFICAT DE ÎNREGISTRARE

Societatea cu Răspundere Limitată "INOXPLUS"
ESTE ÎNREGISTRATĂ LA CAMERA ÎNREGISTRĂRII DE STAT

Numărul de identificare de stat - codul fiscal
1011600039984

Data înregistrării

28.11.2011

Data eliberării

28.11.2011



Bobeica Ion, registrator

*Funcția, numele, prenumele persoanei
care a eliberat certificatul*

[Signature]



MD 0112756

L.Ș.



I.P. "AGENȚIA SERVICII PUBLICE"
Departamentul înregistrare și licențiere a unităților de drept

EXTRAS
din Registrul de stat al persoanelor juridice

nr. 37203 din 19.11.2020

Denumirea completă: **Societatea cu Răspundere Limitată «INOXPLUS» .**
Denumirea prescurtată: **«INOXPLUS» S.R.L. .**
Forma juridică de organizare: **Societate cu Răspundere Limitată.**
Numărul de identificare de stat și codul fiscal: **1011600039984.**
Data înregistrării de stat: **28.11.2011.**
Sediul: **MD-2005, str. Petru Rareș, 36, ap.(of.) 48, mun.Chișinău, Republica Moldova.**
Obiectul principal de activitate:
1 Comerțul cu ridicata al construcțiilor prefabricate, al structurilor și pieselor din metal pentru construcții;
2 Comerțul cu ridicata al metalelor și minereurilor metalifere;
3 Fabricarea de butoaie și alte recipiente din metal;
4 Fabricarea de structuri și timplării metalice pentru construcții;
5 Comerțul cu ridicata al aparatelor electrice de uz casnic;
6 Comerțul cu ridicata al altor mașini și echipamente utilizate în industrie, comerț și transporturi;
7 Comerțul cu ridicata al articolelor de fierărie, utilajului de apeduct și de încălzire.
Capitalul social: **4040774 lei.**
Administrator: COVALENCO DUMITRU, IDNP 2000018032064,
Asociați:
1. COVALENCO DUMITRU , IDNP 2000018032064 cota 4040774.00 lei, ce constituie 100 %.

Prezentul extras este eliberat în temeiul art. 34 al Legii nr. 220-XVI din 19 octombrie 2007 privind înregistrarea de stat a persoanelor juridice și a întreprinzătorilor individuali și confirmă datele din Registrul de stat la data de: 19.11.2020.

Specialist coordonator
tel. 022-20-7838



Clichici Elena





„INOXPLUS” SRL
mun. Chisinau, str. Petricani 17/3
Tel: 022 317 318
fax: 022 317 008;
www.inoxplus.md

c/f 1011600039984 / TVA 0607844
BC Moldindconbank SA, fil. Kiev
c/d MD12ML000000002251536273
Cod Banc: MOLDMD2X336

Către : **CENTRUL PENTRU ACHIZITII PUBLICE
CENTRALIZATE IN SANATATE**

Lista fondatorilor operatorilor economici

Prin prezentul act, compania Inoxplus SRL confirmă că unicul fondator al întreprinderii, este Covalenco Dumitru cu IDNP 2000018032064, informația data este confirmată și în Extrasul atașat pachetului de documente.

Cu respect,

Directorul General Inoxplus SRL

Dumitru Covalenco





Banca Comercială Română Chișinău S.A.
Str. A. Pușkin 60/2 Municipiul Chișinău
Republica Moldova MD 2005
IDNO Cod Fiscal 1003600021533
Capital Social 728.130.000 MDL
SWIFT RNCBMD2X
Tel: +373 22 85 20 00/ +373 22 26 50 00
Fax: + 373 22 26 50 02/ +373 22 85 20 02
site: <http://www.bcr.md>
e-mail: office@bcr.md

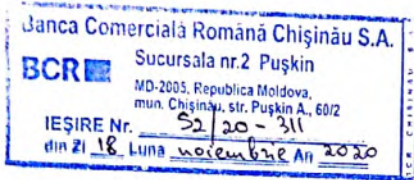

CERTIFICAT

Prin prezenta, Banca Comercială Română Chișinău S.A. confirmă că INOXPLUS S.R.L., cod fiscal – 1011600039984, este clientul Băncii și deține în cadrul BCR Chișinău S.A. următoarele conturi:

IBAN	Valuta contului
MD87RN000000000222480329	MDL
MD87RN000000000222480329	USD
MD87RN000000000222480329	EUR
MD87RN000000000222480329	RON
MD87RN000000000222480329	RUB

Certificatul a fost eliberat la cererea clientului pentru a fi prezentat la destinația solicitată. Informația specificată în prezentul certificat reprezintă situația existentă la data eliberării lui.

Responsabilitate pentru dezvăluirea informației expuse în prezentul certificat este atribuită nemijlocit Clientului. Banca nu poartă răspundere pentru dezvăluirea datelor către terți.

Director Sucursala nr. 3 Russo,

Minciuna Serghei

BCR Chisinau S.A. - Confidential

BCR Chisinau S.A. este înregistrat în calitate de operator cu date de caracter personal cu identificatorul – 0000065, care va proteja datele cu caracter personal, în condițiile legii nr. 133 din 08.07.2011 privind protecția datelor cu caracter personal.

SITUAȚIILE FINANCIARE

pentru perioada 01.01.2020 - 31.12.2020

Entitatea: INOXPLUS S.R.L.
Cod CUI: 40806995
Cod IDNO: 1011600039984



Sediul:
MD: 2001
Raionul (municipiul): 106, DDF RISCANI
Cod CUATM: 0150, SEC. RISCANI
Strada: SECTORUL RISCANI STR. Petru Rares nr.36 of.48

Activitatea principală: G4673, Comerț cu ridicata al materialului lemnos și al materialelor de construcție și echipamentelor sanitare
Forma de proprietate: 15, Proprietatea privată
Forma organizatorico-juridică: 530, Societăți cu răspundere limitată

Date de contact:

Telefon: +37322317318

WEB:

E-mail: emilia.batir@gmail.com

Numele și coordonatele al contabilului-șef: DI (dna) Popovici Oxana Tel. 079479508

Numărul mediu al salariaților în perioada de gestiune: 57 persoane. **Confirmați lipsa salariaților**

Persoanele responsabile de semnarea situațiilor financiare* Covalenco Dumitru



Unitatea de măsură: leu

BILANȚUL

la 31.12.2020

Anexa 1

Nr. cpt.	Indicatori	Cod rd.	Sold la	
			Începutul perioadei de gestiune	Sfârșitul perioadei de gestiune
1	2	3	4	5
	ACTIV			
A.	ACTIVE IMOBILIZATE			
	I. Imobilizări necorporale			
	1. Imobilizări necorporale în curs de execuție	010		483800
	2. Imobilizări necorporale în exploatare, total	020	3950	9457
	din care:			
	2.1. concesiuni, licențe și mărci	021	3750	6396
	2.2. drepturi de autor și titluri de protecție	022		
	2.3. programe informatice	023		2563
	2.4. alte imobilizări necorporale	024	200	498
	3. Fond comercial	030		
	4. Avansuri acordate pentru imobilizări necorporale	040	109200	22127
	Total imobilizări necorporale (rd.010 + rd.020 + rd.030 + rd.040)	050	113150	515384

5. Avansuri acordate pentru stocuri	280	7049628	4175510
Total stocuri (rd.240 + rd.250 + rd.260 + rd.270 + rd.280)	290	29857446	24522119
II. Creanțe curente și alte active circulante			
1. Creanțe comerciale curente	300	1548439	2395857
2. Creanțe ale părților afiliate curente	310		
inclusiv: creanțe aferente intereselor de participare	311		
3. Creanțe ale bugetului	320	196070	357963
4. Creanțele ale personalului	330	24021	503
5. Alte creanțe curente	340	531686	1384428
6. Cheltuieli anticipate curente	350	74601	50626
7. Alte active circulante	360		5667
Total creanțe curente și alte active circulante (rd.300 + rd.310 + rd.320 + rd.330 + rd.340 + rd.350 + rd.360)	370	2374817	4195044
III. Investiții financiare curente			
1. Investiții financiare curente în părți neafiliate	380		
2. Investiții financiare curente în părți afiliate, total	390		
din care:			
2.1. acțiuni și cote de participație deținute în părțile afiliate	391		
2.2. împrumuturi acordate părților afiliate	392		
2.3. împrumuturi acordate aferente intereselor de participare	393		
2.4. alte investiții financiare în părți afiliate	394		
Total investiții financiare curente (rd.380 + rd.390)	400		
IV. Numerar și documente bănești	410	2386036	273508
TOTAL ACTIVE CIRCULANTE (rd.290 + rd.370 + rd.400 + rd.410)	420	34618299	28990671
TOTAL ACTIVE (rd.230 + rd.420)	430	36665754	31912323
P A S I V			
C.	CAPITAL PROPRIU		
	I. Capital social și neînregistrat		
1. Capital social	440	4040774	4040774
2. Capital nevărsat	450	()	()
3. Capital neînregistrat	460		
4. Capital retras	470	()	()
5. Patrimoniul primit de la stat cu drept de proprietate	480		
Total capital social și neînregistrat (rd.440 + rd.450 + rd.460 + rd.470 + rd.480)	490	4040774	4040774
II. Prime de capital	500		
III. Rezerve			
1. Capital de rezervă	510		
2. Rezerve statutare	520		
3. Alte rezerve	530		

II. Imobilizări corporale			
1. Imobilizări corporale în curs de execuție	060		
2. Terenuri	070		
3. Mijloace fixe, total	080	1934305	2285255
din care:			
3.1. dădiri	081		
3.2. construcții speciale	082	6746	5893
3.3. mașini, utilaje și instalații tehnice	083	1364554	1597801
3.4. mijloace de transport	084	86355	115160
3.5. inventar și mobilier	085	8177	224762
3.6. alte mijloace fixe	086	468473	341639
4. Resurse minerale	090		
5. Active biologice imobilizate	100		
6. Investiții imobiliare	110		
7. Avansuri acordate pentru imobilizări corporale	120		121013
Total imobilizări corporale (rd.060 + rd.070 + rd.080 + rd.090 + rd.100 + rd.110 + rd.120)	130	1934305	2406268
III. Investiții financiare pe termen lung			
1. Investiții financiare pe termen lung în părți neafiliate	140		
2. Investiții financiare pe termen lung în părți afiliate, total	150		
din care:			
2.1. acțiuni și cote de participație deținute în părțile afiliate	151		
2.2 împrumuturi acordate părților afiliate	152		
2.3 împrumuturi acordate aferente intereselor de participare	153		
2.4 alte investiții financiare	154		
Total investiții financiare pe termen lung (rd.140 + rd.150)	160		
IV. Creanțe pe termen lung și alte active imobilizate			
1. Creanțe comerciale pe termen lung	170		
2. Creanțe ale părților afiliate pe termen lung	180		
inclusiv: creanțe aferente intereselor de participare	181		
3. Alte creanțe pe termen lung	190		
4. Cheltuieli anticipate pe termen lung	200		
5. Alte active imobilizate	210		
Total creanțe pe termen lung și alte active imobilizate (rd.170 + rd.180 + rd.190 + rd.200 + rd.210)	220		
TOTAL ACTIVE IMOBILIZATE (rd.050 + rd.130 + rd.160 + rd.220)	230	2047455	2921652
B.	ACTIVE CIRCULANTE		
	I. Stocuri		
1. Materiale și obiecte de mică valoare și scurtă durată	240	459965	463397
2. Active biologice circulante	250		
3. Producția în curs de execuție	260		
4. Produse și mărfuri	270	22347853	19883212

	Total rezerve (rd.510 + rd.520 + rd.530)	540		
	IV. Profit (pierdere)			
	1. Corecții ale rezultatelor anilor precedenți	550	X	-46195
	2. Profit nerepartizat (pierdere neacoperită) al anilor precedenți	560	10926798	6919964
	3. Profit net (pierdere netă) al perioadei de gestiune	570	X	4294294
	4. Profit utilizat al perioadei de gestiune	580	X	()
	Total profit (pierdere) (rd.550 + rd.560 + rd.570 + rd.580)	590	10926798	11168063
	V. Rezerve din reevaluare	600		
	VI. Alte elemente de capital propriu	610		
	TOTAL CAPITAL PROPRIU (rd.490 + rd.500 + rd.540 + rd.590 + rd.600 + rd.610)	620	14967572	15208837
	DATORII PE TERMEN LUNG			
	1. Credite bancare pe termen lung	630	18617440	14951580
	2. Împrumuturi pe termen lung	640		
	din care:	641		
	2.1. Împrumuturi din emisiunea de obligațiuni			
	inclusiv: împrumuturi din emisiunea de obligațiuni convertibile	642		
	2.2. alte împrumuturi pe termen lung	643		
D.	3. Datorii comerciale pe termen lung	650		
	4. Datorii față de părțile afiliate pe termen lung	660		
	inclusiv: datorii aferente intereselor de participare	661		
	5. Avansuri primite pe termen lung	670		
	6. Venituri anticipate pe termen lung	680		
	7. Alte datorii pe termen lung	690		
	TOTAL DATORII PE TERMEN LUNG (rd.630 + rd.640 + rd.650 + rd.660 + rd.670 + rd.680 + rd.690)	700	18617440	14951580
	DATORII CURENTE			
E.	1. Credite bancare pe termen scurt	710		
	2. Împrumuturi pe termen scurt, total	720		2519
	din care:	721		2519
	2.1. Împrumuturi din emisiunea de obligațiuni			
	inclusiv: împrumuturi din emisiunea de obligațiuni convertibile	722		
	2.2. alte împrumuturi pe termen scurt	723		
	3. Datorii comerciale curente	730	212932	195999
	4. Datorii față de părțile afiliate curente	740		
	inclusiv: datorii aferente intereselor de participare	741		
	5. Avansuri primite curente	750	1003922	724117
	6. Datorii față de personal	760	4182	1301
	7. Datorii privind asigurările sociale și medicale	770	106973	
	8. Datorii față de buget	780	271877	344959

	9. Datorii față de proprietari	790	1225239	8022
	10. Venituri anticipate curente	800		334186
	11. Alte datorii curente	810	255617	140803
	TOTAL DATORII CURENTE (rd.710 + rd.720 + rd.730 + rd.740 + rd.750 + rd.760 + rd.770 + rd.780 + rd.790 + rd.800 + rd.810)	820	3080742	1751906
F.	PROVIZIOANE			
	1. Provizioane pentru beneficiile angajaților	830		
	2. Provizioane pentru garanții acordate cumpărătorilor/clientilor	840		
	3. Provizioane pentru impozite	850		
	4. Alte provizioane	860		
	TOTAL PROVIZIOANE (rd.830 + rd.840 + rd.850 + rd.860)	870		
	TOTAL PASTIVE (rd.620 + rd.700 + rd.820 + rd.870)	880	36665754	31912323



SITUAȚIA DE PROFIT ȘI PIERDERE

de la 01.01.2020 pînă la 31.12.2020

Anexa 2

Indicatori	Cod rd.	Perioada de gestiune	
		precedenta	curenta
1	2	3	4
Venituri din vânzări, total	010	42484245	43663604
din care:			
venituri din vânzarea produselor și mărfurilor	011	41346632	42615750
venituri din prestarea serviciilor și executarea lucrărilor	012	1137613	1047854
venituri din contracte de construcție	013		
venituri din contracte de leasing	014		
venituri din contracte de microfinanțare	015		
alte venituri din vânzări	016		
Costul vânzărilor, total	020	31532618	32533202
din care:			
valoarea contabilă a produselor și mărfurilor vândute	021	31530546	32525139
costul serviciilor prestate și lucrărilor executate terților	022	2072	8063
costuri aferente contractelor de construcție	023		
costuri aferente contractelor de leasing	024		
costuri aferente contractelor de microfinanțare	025		
alte costuri aferente vânzărilor	026	0	
Profit brut (pierdere brută) (rd.010 - rd.020)	030	10951627	11130402
Alte venituri din activitatea operațională	040	2417201	230553
Cheltuieli de distribuire	050	1632231	3184939
Cheltuieli administrative	060	2584203	2710382
Alte cheltuieli din activitatea operațională	070	1503535	290532
Rezultatul din activitatea operațională: profit (pierdere) (rd.030 + rd.040 - rd.050 - rd.060 - rd.070)	080	7648859	5175102

Venituri financiare, total	090	1691455	1599380
din care:			
venituri din interese de participare	091		
inclusiv: veniturile obținute de la părțile afiliate	092		
venituri din dobânzi	093		
inclusiv: veniturile obținute de la părțile afiliate	094		
venituri din alte investiții financiare pe termen lung	095		
inclusiv: veniturile obținute de la părțile afiliate	096		
venituri aferente ajustărilor de valoare privind investițiile financiare pe termen lung și curente	097		
venituri din ieșirea investițiilor financiare	098		
venituri aferente diferențelor de curs valutar și de sumă	099	1691455	1599380
Cheltuieli financiare, total	100	1570957	1887154
din care:			
cheltuieli privind dobânzile	101		1010516
inclusiv: cheltuielile aferente părților afiliate	102		
cheltuieli aferente ajustărilor de valoare privind investițiile financiare pe termen lung și curente	103		
cheltuieli aferente ieșirii investițiilor financiare	104		
cheltuieli aferente diferențelor de curs valutar și de sumă	105	1570957	876638
Rezultatul: profit (pierdere) financiar(ă) (rd.090 - rd.100)	110	120498	-287774
Venituri cu active imobilizate și excepționale	120		
Cheltuieli cu active imobilizate și excepționale	130		
Rezultatul din operațiuni cu active imobilizate și excepționale: profit (pierdere) (rd.120 - rd.130)	140		
Rezultatul din alte activități: profit (pierdere) (rd.110 + rd.140)	150	120498	-287774
Profit (pierdere) pînă la impozitare (rd.080 + rd.150)	160	7769357	4887328
Cheltuieli privind impozitul pe venit	170	943153	593034
Profit net (pierdere netă) al perioadei de gestiune (rd.160 - rd.170)	180	6826204	4294294

SITUAȚIA MODIFICĂRILOR CAPITALULUI PROPRIU

de la 01.01.2020 pînă la 31.12.2020

Anexa 3

Nr. d/o	Indicatori	Cod rd	Sold la începutul perioadei de gestiune	Majorări	Diminuări	Sold la sfîrșitul perioadei de gestiune
1	2	3	4	5	6	7
I.	Capital social și neînregistrat					
	1. Capital social	010	4040774			4040774
	2. Capital nevărsat	020	()	()	()	()
	3. Capital neînregistrat	030				
	4. Capital retras	040	()	()	()	()
	5. Patrimoniul primit de la stat cu drept de proprietate	050				

	(rd.010 + rd.020 + rd.030 + rd.040 + rd.050)					
II.	Prime de capital	070				
III.	Rezerve					
	1. Capital de rezervă	080				
	2. Rezerve statutare	090				
	3. Alte rezerve	100				
	Total rezerve (rd.080 + rd.090 + rd.100)	110				
IV.	Profit (pierdere)					
	1. Corecții ale rezultatelor anilor precedenți	120	X		46195	-46195
	2. Profit nerepartizat (pierdere neacoperită) al anilor precedenți	130		10926798	4006834	6919964
	3. Profit net (pierdere netă) al perioadei de gestiune	140	X		4294294	4294294
	4. Profit utilizat al perioadei de gestiune	150	X	()	()	()
	Total profit (pierdere) (rd.120 + rd.130 + rd.140 + rd.150)	160		10926798	4294294	4053029
V.	Rezerve din reevaluare	170				
VI.	Alte elemente de capital propriu	180				
	Total capital propriu (rd.060 + rd.070 + rd.110 + rd.160 + rd.170 + rd.180)	190		14967572	4294294	4053029
						15208837

SITUAȚIA FLUXURILOR DE NUMERAR

de la 01.01.2020 până la 31.12.2020

Anexa 4

Indicatori	Cod rd	Perioada de gestiune	
		precedentă	curentă
1	2	3	4
Fluxuri de numerar din activitatea operațională			
Încasări din vânzări	010	45607434	51343273
Plăți pentru stocuri și servicii procurate	020	34975716	36313399
Plăți către angajați și organe de asigurare socială și medicală	030	3383377	3406149
Dobânzi plătite	040	765092	1010516
Plata impozitului pe venit	050	590021	1112671
Alte încasări	060		573789
Alte plăți	070	240696	4181626
Fluxul net de numerar din activitatea operațională (rd.010 - rd.020 - rd.030 - rd.040 - rd.050 + rd.060 - rd.070)	080	5652532	5892701
Fluxuri de numerar din activitatea de investiții			
Încasări din vânzarea activelor imobilizate	090		
Plăți aferente intrărilor de active imobilizate	100		
Dobânzi încasate	110		
Dividende încasate	120		
inclusiv: dividende încasate din străinătate	121		
Alte încasări (plăți)	130		211017

Fluxul net de numerar din activitatea de investiții (rd.090 - rd.100 + rd.110 + rd.120 ± rd.130)	140		211017
Fluxuri de numerar din activitatea financiară			
Încasări sub formă de credite și împrumuturi	150	20664153	15390105
Plăți aferente rambursării creditelor și împrumuturilor	160	23769599	18662006
Dividende plătite	170	1594761	4977698
inclusiv: dividende plătite nerezidenților	171		
Încasări din operațiuni de capital	180		
Alte încasări (plăți)	190		31000
Fluxul net de numerar din activitatea financiară (rd.150 - rd.160 - rd.170 + rd.180 ± rd.190)	200	-4700207	-8218599
Fluxul net de numerar total (± rd.080 ± rd.140 ± rd.200)	210	952325	-2114881
Diferențe de curs valutar favorabile (nefavorabile)	220	120498	2353
Sold de numerar la începutul perioadei de gestiune	230	1313213	2386036
Sold de numerar la sfârșitul perioadei de gestiune (± rd.210 ± rd.220 + rd.230)	240	2386036	273508

Documente atașate - Notă explicativă (fișierul pdf)

Пояснительная записка 2020 InoxPlus.pdf



APROBAT
prin Ordinul
Ministrului Finanțelor
nr. 145 din 24 noiembrie 2020

DECLARAȚIE
privind confirmarea identității beneficiarilor efectivi și neîncadrarea acestora în
situația condamnării pentru participarea la activități ale unei organizații sau grupări
criminale, pentru corupție, fraudă și/sau spălare de bani.

Subsemnatul, Covalenco Dumitru reprezentant împuternicit al INOXPLUS S.R.L. (*denumirea operatorului economic*) în calitate de ofertant câștigător în cadrul procedurii de achiziție publică nr. 21040707 din data 13/07/2021, declar pe propria răspundere, sub sancțiunile aplicabile faptei de fals în acte publice, că beneficiarul/beneficiarii efectivi ai operatorului economic în ultimii 5 ani nu au fost condamnați prin hotărâre judecătorească definitivă pentru participarea la activități ale unei organizații sau grupări criminale, pentru corupție, fraudă și/sau spălare de bani.

Numele și prenumele beneficiarului efectiv	IDNP al beneficiarului efectiv
Covalenco Dumitru	2000018032064

Data completării: 13.07.2021

Semnat: _____

Nume/prenume: Covalenco Dumitru

Funcția: Administrator

Denumirea operatorului economic INOXPLUS S.R.L.

IDNO al operatorului economic 1011600039984





Серия ФС

0033456

**ФЕДЕРАЛЬНАЯ СЛУЖБА ПО НАДЗОРУ
В СФЕРЕ ЗДРАВООХРАНЕНИЯ**

ЛИЦЕНЗИЯ

№ **ФС-99-04-005878** от « **14** » августа 2018 г.

На осуществление
(указывается лицензируемый вид деятельности)

**деятельности по производству и техническому обслуживанию
(за исключением случая, если техническое обслуживание осуществляется
для обеспечения собственных нужд юридического лица или
индивидуального предпринимателя) медицинской техники**

Виды работ (услуг), выполняемых (оказываемых) в составе лицензируемого
вида деятельности, в соответствии с частью 2 статьи 12 Федерального
закона «О лицензировании отдельных видов деятельности»:
(указывается в соответствии с перечнем работ (услуг), установленным положением о лицензировании
соответствующего вида деятельности)

Согласно приложению (ям) к лицензии

Настоящая лицензия предоставлена: (указывается полное и (в случае, если имеется) сокращенное
наименование (в том числе фирменное наименование), организационно-правовая форма юридического лица,
фамилия, имя и (в случае если имеется) отчество индивидуального предпринимателя, наименование и реквизиты
документа, удостоверяющего его личность)

**Акционерное общество "Полаир-Недвижимость"
АО "Полаир-Недвижимость"**

Основной государственный номер юридического лица (индивидуального
предпринимателя) (ОГРН) **1107746440251**

Идентификационный номер налогоплательщика **7703721898**

Место нахождения и места осуществления лицензируемого вида деятельности (указываются адрес места нахождения (место жительства – для индивидуального предпринимателя) и адреса мест осуществления работ (услуг), выполняемых (оказываемых) в составе лицензируемого вида деятельности)

Место нахождения:

123022, г. Москва, ул. 2-я Звенигородская, д. 13, стр. 41

Адреса мест осуществления деятельности согласно приложению(ям)



Настоящая лицензия предоставлена на срок:

бессрочно

до « _____ » _____ г.

(указывается в случае, если федеральными законами, регулирующими осуществление видов деятельности, указанных в части 4 статьи 1 Федерального закона «О лицензировании отдельных видов деятельности», предусмотрен иной срок действия лицензии)

Настоящая лицензия предоставлена на основании решения лицензирующего органа – приказа (распоряжения)

от « **14** » **августа 2018** г. № **5404**

Настоящая лицензия переоформлена на основании решения лицензирующего органа – приказа (распоряжения)

от « _____ » _____ г. № _____

Настоящая лицензия имеет **1** приложение (приложения), являющееся ее неотъемлемой частью на **1** листах.

**Руководитель
Федеральной службы**

(подпись уполномоченного лица)



(подпись уполномоченного лица)

М.А. Мурашко

(Ф.И.О. уполномоченного лица)

Серия ФС



0142617

**ФЕДЕРАЛЬНАЯ СЛУЖБА ПО НАДЗОРУ
В СФЕРЕ ЗДРАВООХРАНЕНИЯ**

ПРИЛОЖЕНИЕ № 1

к лицензии № ФС-99-04-005878 от « 14 » августа 2018 г.

на осуществление

**деятельности по производству и техническому обслуживанию
(за исключением случая, если техническое обслуживание осуществляется
для обеспечения собственных нужд юридического лица или
индивидуального предпринимателя) медицинской техники**

ВЫДАННОЙ (наименование юридического лица с указанием организационно-правовой формы, Ф.И.О. индивидуального предпринимателя)

Акционерное общество "Полаир-Недвижимость"

адреса мест осуществления работ (услуг), выполняемых (оказываемых) в составе лицензируемого вида деятельности

425000, Республика Марий Эл, г. Волжск, ул. Промбаза, д.1

В части производства медицинской техники:

- производство медицинской техники;

В части технического обслуживания (за исключением случая, если техническое обслуживание осуществляется для обеспечения собственных нужд юридического лица или индивидуального предпринимателя) медицинской техники:

- монтаж и наладка медицинской техники;

- контроль технического состояния медицинской техники;

- периодическое и текущее техническое обслуживание медицинской техники;

- ремонт медицинской техники.

Руководитель
Федеральной службы



(подпись уполномоченного лица) (Ф.И.О. уполномоченного лица)

М.А. Мурашко

Приложение является неотъемлемой частью лицензии



ФЕДЕРАЛЬНАЯ СЛУЖБА ПО НАДЗОРУ В СФЕРЕ ЗДРАВООХРАНЕНИЯ
(РОСЗДРАВНАДЗОР)

**РЕГИСТРАЦИОННОЕ УДОСТОВЕРЕНИЕ
НА МЕДИЦИНСКОЕ ИЗДЕЛИЕ**
от 13 июня 2018 года № ФСР 2008/01915

На медицинское изделие

**Шкафы холодильные фармацевтические торговой марки «POLAIR»
по ТУ 32.50.50-002-66486978-2017**

Настоящее регистрационное удостоверение выдано
Акционерное общество "Полаир-Недвижимость"
(АО "Полаир-Недвижимость"), Россия,
123022, Москва, ул. 2-я Звенигородская, д. 13, стр. 41

Производитель
Акционерное общество "Полаир-Недвижимость"
(АО "Полаир-Недвижимость"), Россия,
123022, Москва, ул. 2-я Звенигородская, д. 13, стр. 41

Место производства медицинского изделия
**АО «Полаир-Недвижимость, Россия,
425000, Республика Марий Эл, г. Волжск, ул. Промбаза, д. 1**

Номер регистрационного досье № РД-22439/31479 от 06.06.2018

Вид медицинского изделия **215850**

Класс потенциального риска применения медицинского изделия **1**

Код Общероссийского классификатора продукции по видам экономической
деятельности **32.50.50.000**

Настоящее регистрационное удостоверение имеет приложение на 4 листах

приказом Росздравнадзора от 13 июня 2018 года № 3865
допущено к обращению на территории Российской Федерации.

**Руководитель Федеральной службы
по надзору в сфере здравоохранения**



М.А. Мурашко

0038899

ПРИЛОЖЕНИЕ
К РЕГИСТРАЦИОННОМУ УДОСТОВЕРЕНИЮ
НА МЕДИЦИНСКОЕ ИЗДЕЛИЕ

от 13 июня 2018 года

№ ФСР 2008/01915

Лист 1

На медицинское изделие

**Шкафы холодильные фармацевтические торговой марки «POLAIR»
по ТУ 32.50.50-002-66486978-2017:**

Варианты исполнения и комплекты поставки:

1. ШХФ-0,2:

- Шкаф, упакованный в соответствии с конструкторской документацией предприятия-изготовителя - 1 шт.;
- Руководство по эксплуатации и паспорт - 1 экз.;
- Ключ к замкам (комплект) - 1 шт.;
- Кронштейн - 8 шт.;
- Полка-решетка - 3 шт.;
- Кронштейн навески двери нижний - 1 шт.;
- Пружина возврата двери левой навески - 1 шт.;
- Ножка регулируемая - 4 шт.;

2. ШХФ-0,2ДС:

- Шкаф, упакованный в соответствии с конструкторской документацией предприятия-изготовителя - 1 шт.;
- Руководство по эксплуатации и паспорт - 1 экз.;
- Ключ к замкам (комплект) - 1 шт.;
- Кронштейн - 8 шт.;
- Полка-решетка - 3 шт.;
- Кронштейн навески двери нижний - 1 шт.;
- Пружина возврата двери левой навески - 1 шт.;
- Ножка регулируемая - 4 шт.;

3. ШХФ-0,4:

- Шкаф, упакованный в соответствии с конструкторской документацией предприятия-изготовителя - 1 шт.;
- Руководство по эксплуатации и паспорт - 1 экз.;
- Ключ к замкам (комплект) - 1 шт.;
- Кронштейн - 16 шт.;
- Полка-решетка - 4 шт.;
- Кронштейн навески двери нижний - 1 шт.;
- Пружина возврата двери левой навески - 1 шт.;
- Ножка регулируемая - 4 шт.;
- Ручка двери - 1 шт.;

4. ШХФ-0,4ДС:

- Шкаф, упакованный в соответствии с конструкторской документацией предприятия-

Руководитель Федеральной службы
по надзору в сфере здравоохранения



М.А. Мурашко

0043255

ПРИЛОЖЕНИЕ
К РЕГИСТРАЦИОННОМУ УДОСТОВЕРЕНИЮ
НА МЕДИЦИНСКОЕ ИЗДЕЛИЕ

от 13 июня 2018 года

№ ФСР 2008/01915

Лист 2

- изготовителя - 1 шт.;
- Руководство по эксплуатации и паспорт - 1 экз.;
 - Ключ к замкам (комплект) - 1 шт.;
 - Кронштейн - 16 шт.;
 - Полка-решетка - 4 шт.;
 - Кронштейн навески двери нижний - 1 шт.;
 - Пружина возврата двери левой навески - 1 шт.;
 - Ножка регулируемая - 4 шт.;
 - Ручка двери - 1 шт.;
5. ШХФ-0,5:
- Шкаф, упакованный в соответствии с конструкторской документацией предприятия-изготовителя - 1 шт.;
 - Руководство по эксплуатации и паспорт - 1 экз.;
 - Ключ к замкам (комплект) - 1 шт. (для исполнений со встроенным замком);
 - Кронштейн - 16 шт.;
 - Полка-решетка - 4 шт.;
 - Кронштейн навески двери нижний - 1 шт.;
 - Кронштейн навески двери верхний - 1 шт.;
 - Пружина возврата двери левой навески - 1 шт.;
 - Ножка регулируемая - 4 шт.;
6. ШХФ-0,5ДС:
- Шкаф, упакованный в соответствии с конструкторской документацией предприятия-изготовителя - 1 шт.;
 - Руководство по эксплуатации и паспорт - 1 экз.;
 - Ключ к замкам (комплект) - 1 шт. (для исполнений со встроенным замком);
 - Кронштейн - 16 шт.;
 - Полка-решетка - 4 шт.;
 - Кронштейн навески двери нижний - 1 шт.;
 - Кронштейн навески двери верхний - 1 шт.;
 - Пружина возврата двери левой навески - 1 шт.;
 - Ножка регулируемая - 4 шт.;
7. ШХФ-0,7:
- Шкаф, упакованный в соответствии с конструкторской документацией предприятия-изготовителя - 1 шт.;
 - Руководство по эксплуатации и паспорт - 1 экз.;
 - Ключ к замкам (комплект) - 1 шт. (для исполнений со встроенным замком);
 - Направляющая полки - 8 шт.;

Руководитель Федеральной службы
по надзору в сфере здравоохранения



М.А. Мурашко

0043259

ПРИЛОЖЕНИЕ
К РЕГИСТРАЦИОННОМУ УДОСТОВЕРЕНИЮ
НА МЕДИЦИНСКОЕ ИЗДЕЛИЕ

от 13 июня 2018 года

№ ФСР 2008/01915

Лист 3

- Полка-решетка - 4 шт.;
 - Кронштейн навески двери нижний - 1 шт.;
 - Кронштейн навески двери верхний - 1 шт.;
 - Пружина возврата двери левой навески - 1 шт.;
 - Ножка регулируемая - 4 шт.;
8. ШХФ-0,7 ДС:
- Шкаф, упакованный в соответствии с конструкторской документацией предприятия-изготовителя - 1 шт.;
 - Руководство по эксплуатации и паспорт - 1 экз.;
 - Ключ к замкам (комплект) - 1 шт. (для исполнений со встроенным замком);
 - Направляющая полки - 8 шт.;
 - Полка-решетка - 4 шт.;
 - Кронштейн навески двери нижний - 1 шт.;
 - Кронштейн навески двери верхний - 1 шт.;
 - Пружина возврата двери левой навески - 1 шт.;
 - Ножка регулируемая - 4 шт.;
9. ШХФ-1,0:
- Шкаф, упакованный в соответствии с конструкторской документацией предприятия-изготовителя - 1 шт.;
 - Руководство по эксплуатации и паспорт - 1 экз.;
 - Ключ к замкам (комплект) - 2 шт. (для исполнений со встроенным замком);
 - Кронштейн - 32 шт.;
 - Полка-решетка - 8 шт.;
 - Ножка регулируемая - 6 шт.;
10. ШХФ-1,0ДС:
- Шкаф, упакованный в соответствии с конструкторской документацией предприятия-изготовителя - 1 шт.;
 - Руководство по эксплуатации и паспорт - 1 экз.;
 - Ключ к замкам (комплект) - 2 шт. (для исполнений со встроенным замком);
 - Кронштейн - 32 шт.;
 - Полка-решетка - 8 шт.;
 - Ножка регулируемая - 6 шт.;
11. ШХФ-1,4:
- Шкаф, упакованный в соответствии с конструкторской документацией предприятия-изготовителя - 1 шт.;
 - Руководство по эксплуатации и паспорт - 1 экз.;
 - Ключ к замкам (комплект) - 2 шт. (для исполнений со встроенным замком);

Руководитель Федеральной службы
по надзору в сфере здравоохранения

М.А. Мурашко

0043260

ПРИЛОЖЕНИЕ
К РЕГИСТРАЦИОННОМУ УДОСТОВЕРЕНИЮ
НА МЕДИЦИНСКОЕ ИЗДЕЛИЕ

от 13 июня 2018 года

№ ФСР 2008/01915

Лист 4

- Направляющая полки - 16 шт.;
- Полка-решетка - 8 шт.;
- Ножка регулируемая - 6 шт.;
- 12. ШХФ-1,4ДС:
- Шкаф, упакованный в соответствии с конструкторской документацией предприятия-изготовителя - 1 шт.;
- Руководство по эксплуатации и паспорт - 1 экз.;
- Ключ к замкам (комплект) - 2 шт. (для исполнений со встроенным замком);
- Направляющая полки - 16 шт.;
- Полка-решетка - 8 шт.;
- Ножка регулируемая - 6 шт.;
- 13. ШХКФ-1,4:
- Шкаф, упакованный в соответствии с конструкторской документацией предприятия-изготовителя - 1 шт.;
- Руководство по эксплуатации и паспорт - 1 экз.;
- Ключ к замкам (комплект) - 2 шт. (для исполнений со встроенным замком);
- Направляющая полки - 16 шт.;
- Полка-решетка - 8 шт.;
- Ножка регулируемая - 6 шт.

2

Руководитель Федеральной службы
по надзору в сфере здравоохранения



М.А. Мурашко

0043261

FEDERAL AGENCY ON TECHNICAL REGULATION AND METROLOGY

Inter-Regional system of voluntary certification
Registered in the Unified Register Reg No POCC RU.31141.04ЖЛШЮ

Certification Body of integrated management systems
OOO "QUALITY CENTRE"
Russia, 420029, Kazan, Sibirski trakt str., 34, tel.(843)258-17-72
№ МРСДС.ААСМК.2014-2 .

№ 00011

CERTIFICATE OF CONFORMITY

Issue 1. QMS (Quality Management System) certified since November, 2017

Issued to the «Polair-Nedvizhimost», JSC

Second Zvenigorodskaya str., house 13, building 41, the city of Moscow, 123022,
including separate subdivision, located at the address:

Prombaza str., house 1, the city of Volzhsk, the Republic of Mari-El

(Акционерное общество «Полаир-Недвижимость»

123022, г. Москва, ул. Звенигородская 2-я., д. 13, стр. 41,

включая обособленное подразделение, расположенное по адресу:

425000, РМЭ, г. Волжск, ул. Промбаза, д. 1)

THE PRESENT CERTIFICATE CONFIRMS THE FOLLOWING:

Quality management system, relating to
development, production and distribution of commercial refrigeration
equipment and medical products; development, production and distribution
of thermal and mechanical equipment for public catering enterprises

CONFORM TO REQUIREMENTS OF
GOST R ISO 9001-2015 (ISO 9001:2015)

Specifications concerning the QMS certification issues can be acquired through consultations with
«Polair-Nedvizhimost», JSC

Registration No. POCC RU.MP СДС.02.СМК0243

Registration date – November 22, 2017

Expiry date – November 22, 2020

Authority for integrated management
systems certification Head

Commission chairman



R.R. Romanov

T.G. Ablatypov

Межрегиональная система добровольной сертификации
Зарегистрирована в едином реестре Рег № РОСС RU.31141.04ЖЛШО

Орган по сертификации интегрированных систем менеджмента
ООО «ЦЕНТР КАЧЕСТВА»
Россия, 420029, г. Казань, ул. Сибирский тракт, д. 34, тел. (843) 258-17-72
№ МРСДС.ААСМК.2014-2

№ 00102

СЕРТИФИКАТ СООТВЕТСТВИЯ

Выпуск 1. СМК сертифицирована с ноября 2017

Выдан Акционерному обществу «Полаир-Недвижимость»
123022, г. Москва, ул. Звенигородская 2-я., д. 13, стр. 41,
включая обособленное подразделение, расположенное по адресу:
425000, РМЭ, г. Волжск, ул. Промбаза, д. 1

НАСТОЯЩИЙ СЕРТИФИКАТ УДОСТОВЕРЯЕТ:

система менеджмента качества, применительно к
разработке, производству и сбыту торгово-холодильного оборудования,
медицинских изделий и технологического оборудования для предприятий
торговли и общественного питания

СООТВЕТСТВУЕТ ТРЕБОВАНИЯМ

ГОСТ Р ИСО 9001-2015 (ISO 9001:2015)

Разъяснения, касающиеся области сертификации СМК, могут быть получены путем консультаций с
АО «Полаир-Недвижимость»

Регистрационный № РОСС RU.МР СДС.02.СМК0243

Дата регистрации 22.11.2017

Срок действия до 22.11.2020

Руководитель органа по сертификации
интегрированных систем менеджмента



Р.Р. Романов

Руководитель аудиторской группы

Т.Г. Аблатыпов

ДЕКЛАРАЦИЯ О СООТВЕТСТВИИ

Акционерное общество "Полаир-Недвижимость" (АО "Полаир-Недвижимость")

наименование организации или фамилия, имя, отчество индивидуального предпринимателя, принявших декларацию о соответствии

ОГРН 1107746440251 зарегистрировано Межрайонной инспекцией Федеральной налоговой службы

№ 46 по городу Москве, дата регистрации 28.05.2010г.

сведения о регистрации организации (наименование регистрирующего органа, дата регистрации, регистрационный номер)

Адрес: 123022, г. Москва, ул. Звенигородская 2-я, дом 13, стр.41, тел /факс: +7(8362)23-25-06,

e-mail: kuznetsovann@sovital.ru

адрес, телефон, факс

в лице Исполняющего обязанности генерального директора Кукушкина Сергея Александровича

должность, фамилия, имя, отчество руководителя организации, от имени которой принимается декларация

заявляет, что

Шкафы холодильные фармацевтические торговой марки «POLAIR», изготавливаемые по ТУ 32.50.50-002-66486978-2017:

Варианты исполнения и комплекты поставки:

1. ШХФ-0,2:

- Шкаф, упакованный в соответствии с конструкторской документацией предприятия-изготовителя – 1 шт.;
- Руководство по эксплуатации и паспорт - 1 экз.;
- Ключ к замкам (комплект) - 1 шт.;
- Кронштейн - 8 шт.;
- Полка-решетка - 3 шт.;
- Кронштейн навески двери нижний - 1 шт.;
- Пружина возврата двери левой навески - 1 шт.;
- Ножка регулируемая - 4 шт.;

2. ШХФ-0,2ДС:

- Шкаф, упакованный в соответствии с конструкторской документацией предприятия-изготовителя - 1 шт.;
- Руководство по эксплуатации и паспорт - 1 экз.;
- Ключ к замкам (комплект) - 1 шт.;
- Кронштейн - 8 шт.;
- Полка-решетка - 3 шт.;
- Кронштейн навески двери нижний - 1 шт.;
- Пружина возврата двери левой навески - 1 шт.;
- Ножка регулируемая - 4 шт.;

3. ШХФ-0,4:

- Шкаф, упакованный в соответствии с конструкторской документацией предприятия изготовителя - 1 шт.;
- Руководство по эксплуатации и паспорт - 1 экз.;
- Ключ к замкам (комплект) - 1 шт.;
- Кронштейн - 16 шт.;
- Полка-решетка - 4 шт.;
- Кронштейн навески двери нижний - 1 шт.;
- Пружина возврата двери левой навески - 1 шт.;

М.П. "Полаир-Недвижимость"

подпись

С.А. Кукушкин

инициалы, фамилия

Дата регистрации 28.08.2018, регистрационный номер декларации РОСС RU.АГ58.Д03308

дата регистрации и регистрационный номер декларации

М.П.

подпись

А.С. Фурманов

инициалы, фамилия руководителя органа по сертификации

- Ножка регулируемая - 4 шт.;

- Ручка двери - 1 шт.;

4. ШХФ-0,4ДС:

- Шкаф, упакованный в соответствии с конструкторской документацией предприятия-изготовителя - 1 шт.;

- Руководство по эксплуатации и паспорт - 1 экз.;

- Ключ к замкам (комплект) - 1 шт.;

- Кронштейн - 16 шт.;

- Полка-решетка - 4 шт.;

- Кронштейн навески двери нижний - 1 шт.;

- Пружина возврата двери левой навески - 1 шт.;

- Ножка регулируемая - 4 шт.;

- Ручка двери - 1 шт.;

5. ШХФ-0,5:

- Шкаф, упакованный в соответствии с конструкторской документацией предприятия-изготовителя - 1 шт.;

- Руководство по эксплуатации и паспорт - 1 экз.;

- Ключ к замкам (комплект) - 1 шт. (для исполнений со встроенным замком);

- Кронштейн - 16 шт.;

- Полка-решетка - 4 шт.;

- Кронштейн навески двери нижний - 1 шт.;

- Кронштейн навески двери верхний - 1 шт.;

- Пружина возврата двери левой навески - 1 шт.;

- Ножка регулируемая - 4 шт.;

6. ШХФ-0,5ДС:

- Шкаф, упакованный в соответствии с конструкторской документацией предприятия-изготовителя - 1 шт.;

- Руководство по эксплуатации и паспорт - 1 экз.;

- Ключ к замкам (комплект) - 1 шт. (для исполнений со встроенным замком);

- Кронштейн - 16 шт.;

- Полка-решетка - 4 шт.;

- Кронштейн навески двери нижний - 1 шт.;

- Кронштейн навески двери верхний - 1 шт.;

- Пружина возврата двери левой навески - 1 шт.;

- Ножка регулируемая - 4 шт.;

7. ШХФ-0,7:

- Шкаф, упакованный в соответствии с конструкторской документацией предприятия-изготовителя - 1 шт.;

- Руководство по эксплуатации и паспорт - 1 экз.;

- Ключ к замкам (комплект) - 1 шт. (для исполнений со встроенным замком);

- Направляющая полки - 8 шт.;

- Полка-решетка - 4 шт.;

- Кронштейн навески двери нижний - 1 шт.;

- Кронштейн навески двери верхний - 1 шт.;

- Пружина возврата двери левой навески - 1 шт.;

- Ножка регулируемая - 4 шт.;

М.П.

подпись

С.А. Кукушкин

инициалы, фамилия

Дата регистрации 28.08.2018, регистрационный номер декларации РОСС RU.АГ58.Д03308

дата регистрации и регистрационный номер декларации

М.П.

подпись

А.С. Фурманов

инициалы, фамилия руководителя органа по сертификации

8. ШХФ-0,7ДС:

- Шкаф, упакованный в соответствии с конструкторской документацией предприятия-изготовителя - 1 шт.;
- Руководство по эксплуатации и паспорт - 1 экз.;
- Ключ к замкам (комплект) - 1 шт. (для исполнений со встроенным замком);
- Направляющая полки - 8 шт.;
- Полка-решетка - 4 шт.;
- Кронштейн навески двери нижний - 1 шт.;
- Кронштейн навески двери верхний - 1 шт.;
- Пружина возврата двери левой навески - 1 шт.;
- Ножка регулируемая - 4 шт.;

9. ШХФ-1,0:

- Шкаф, упакованный в соответствии с конструкторской документацией предприятия-изготовителя - 1 шт.;
- Руководство по эксплуатации и паспорт - 1 экз.;
- Ключ к замкам (комплект) - 2 шт. (для исполнений со встроенным замком);
- Кронштейн - 32 шт.;
- Полка-решетка - 8 шт.;
- Ножка регулируемая - 6 шт.;

10. ШХФ-1,0ДС:

- Шкаф, упакованный в соответствии с конструкторской документацией предприятия-изготовителя - 1 шт.;
- Руководство по эксплуатации и паспорт - 1 экз.;
- Ключ к замкам (комплект) - 2 шт. (для исполнений со встроенным замком);
- Кронштейн - 32 шт.;
- Полка-решетка - 8 шт.;
- Ножка регулируемая - 6 шт.;

11. ШХФ-1,4:

- Шкаф, упакованный в соответствии с конструкторской документацией предприятия-изготовителя - 1 шт.;
- Руководство по эксплуатации и паспорт - 1 экз.;
- Ключ к замкам (комплект) - 2 шт. (для исполнений со встроенным замком);
- Направляющая полки - 16 шт.;
- Полка-решетка - 8 шт.;
- Ножка регулируемая - 6 шт.;

12. ШХФ-1,4ДС:

- Шкаф, упакованный в соответствии с конструкторской документацией предприятия-изготовителя - 1 шт.;
- Руководство по эксплуатации и паспорт - 1 экз.;
- Ключ к замкам (комплект) - 2 шт. (для исполнений со встроенным замком);
- Направляющая полки - 16 шт.;
- Полка-решетка - 8 шт.;
- Ножка регулируемая - 6 шт.;

13. ШХФ-1,4:

- Шкаф, упакованный в соответствии с конструкторской документацией предприятия-изготовителя - 1 шт.;

М.П.

подпись

С.А. Кукушкин

инициалы, фамилия

Дата регистрации 28.08.2018, регистрационный номер декларации РОСС RU.АГ58.Д03308

дата регистрации и регистрационный номер декларации

М.П.

подпись

А.С. Фурманов

инициалы, фамилия руководителя органа по сертификации

- Руководство по эксплуатации и паспорт - 1 экз.;
- Ключ к замкам (комплект) - 2 шт. (для исполнений со встроенным замком);
- Направляющая полки - 16 шт.;
- Полка-решетка - 8 шт.;
- Ножка регулируемая - 6 шт.

наименование, тип, марка продукции, на которую распространяется декларация

выпускаемая по ТУ 32.50.50-002-66486978-2017

Серийный выпуск

сведения о серийном выпуске или партии (номер партии, номера изделий, реквизиты договора /контракта/, накладная,

изготовителем Акционерное общество "Полаир-Недвижимость" (АО "Полаир-Недвижимость").

наименование изготовителя,

Адрес: 123022, г. Москва, ул. Звенигородская 2-я, дом 13, стр.41. Тел. /факс: +7(8362)23-25-06,
e-mail: kuznetsovann@sovital.ru

Место производства: АО «Полаир-Недвижимость», Россия, 425000, Республика Марий Эл, г. Волжск,
ул. Промбаза, 1.

страны и т.п.)

Код ОКПД 2: 32.50.50.000

Код ТН ВЭД ЕАЭС: 8418 50 900 9

соответствует требованиям

ГОСТ Р 50444-92 (разд. 3, 4). Приборы, аппараты и оборудование медицинские. Общие технические условия, ГОСТ ИЕС 61010-1-2014. Безопасность электрических контрольно-измерительных приборов и лабораторного оборудования. Часть 1. Общие требования.

обозначение нормативных документов, соответствие которым подтверждено данной декларацией, с указанием пунктов этих нормативных документов, содержащих требования для данной продукции

Декларация принята на основании

Регистрационное удостоверение на медицинское изделие № ФСР 2008/01915 от 13.06.2018 г., выдано Федеральной службой по надзору в сфере здравоохранения (РОСЗДРАВНАДЗОР);

Протокол технических испытаний № 113/ЭБ-17 от 15.12.2017 г., выдан ИЛ МИ ФГБУ ФНКЦ ФХМ ФМБА России, рег. № RA.RU.21МИ25 от 17.09.2015 г., адрес: М. Пироговская ул., д.1А, г. Москва, Россия, 119435.

информация о документах, являющихся основанием для принятия декларации

Дата принятия декларации: 28.08.2018 г.

Декларация о соответствии действительна до: 27.08.2021 г.



подпись

С.А. Кукушкин

инициалы, фамилия

Сведения о регистрации декларации о соответствии

Регистрационный номер РОСС RU.0001.11АГ58, Орган по сертификации продукции Федерального государственного бюджетного учреждения "Федеральный научно - клинический центр физико-химической медицины Федерального медико-биологического агентства"

ул. М. Пироговская, 1А, г. Москва, Россия 119435, тел. +7(499) 2464332, факс +7(499) 2464332

наименование и адрес органа по сертификации, зарегистрировавшего декларацию

Дата регистрации 28.08.2018 г.,

регистрационный номер декларации РОСС RU.АГ58.Д03308

дата регистрации и регистрационный номер декларации



подпись

А.С. Фурманов

инициалы, фамилия руководителя органа по сертификации

CERTIFICATE of Conformity



according to Directive 2004/108/EC
on electromagnetic compatibility (EMC)

Certificate No.: MS 69243461 0001

Test Report No.: 28216914 001

Certificate Holder: CJSC Zavod Sovitalprod mash
RU-425000 Citi of Volzhsk, Republic Mariy El.,
Production base 1.

Manufacturer: CJSC Zavod Sovitalprod mash
RU-425000 Citi of Volzhsk, Republic Mariy El.,
Production base 1.

Product: Refrigerated Cabinets

Identification:	Type:	Rated current (A):	Heating (W):	Degree of moisture protection:	Lamp:
	CM105	2,5	-	IP20	incandescent
	CM105-S	2,5	-	IP 20	incandescent
	DM105	3	-	IP 20	discharge
	CM107	2,5	-	IP 20	incandescent
	DM107	3	-	IP 20	discharge
	CM110	3,5	-	IP 20	incandescent
	DM110	4	-	IP 20	discharge
	DM110SD	4	-	IP 20	discharge
	CM114	3,5	-	IP 20	incandescent
	DM114	4	-	IP 20	discharge
	DM114SD	4	-	IP 20	discharge
	CB105	2,5	350	IP 20	incandescent
	CB107	3,5	350	IP 20	incandescent
	CB110	3,5	350	IP 20	incandescent
	CB114	5	1100	IP 20	incandescent
	CC214	4	350	IP 20	incandescent
	DP107	2,5	350	IP 20	discharge

The next types are with glass door: DM105, DM107, DM110, DM110SD, DM114,
DM114SD, DP107
Rated voltage: 230V; 50Hz
Trade mark: POLAIR

Tested according to: EN 55014-1:2006+A1+A2
EN 61000-3-2:2006+A1+A2
EN 61000-3-3:2008
EN 55014-2:1997+A1+A2

This certificate refers to the above mentioned product. This is to certify that the test sample is in conformity with the requirements of Annex I of the Directive. The Certificate Holder is entitled to use this certificate in connection with the EC Declaration of Conformity in accordance with Annex II of the Directive. This certificate does not imply assessment of the series-production of the product and does not permit the use of a TÜV Rheinland mark of conformity.

Date of Issue:
Budapest, 2012-12-18



TÜV Rheinland InterCert Kft. – Product Certification Body – H-1132 Budapest, Váci út 48/A-B – www.tuv.hu

The CE marking may be used if all relevant and effective EC directives are complied with.

CERTIFICATE of Conformity



according to Directive 2006/95/EC
on safety of electrical equipment

Certificate No.: M1 69243458 0001
Test Report No.: 28216900 001
Certificate Holder: CJSC Zavod Sovitalprodmash
RU-425000 Citi of Volzhsk, Republic Mariy El.,
Production base 1.
Manufacturer: CJSC Zavod Sovitalprodmash
RU-425000 Citi of Volzhsk, Republic Mariy El.,
Production base 1.
Product: Refrigerated Cabinets

Identification:	Type:	Rated current (A):	Heating (W):	Degree of moisture protection:	Lamp:
	CM105	2,5	-	IP20	incandescent
	CM105-S	2,5	-	IP 20	incandescent
	DM105	3	-	IP 20	discharge
	CM107	2,5	-	IP 20	incandescent
	DM107	3	-	IP 20	discharge
	CM110	3,5	-	IP 20	incandescent
	DM110	4	-	IP 20	discharge
	DM110SD	4	-	IP 20	discharge
	CM114	3,5	-	IP 20	incandescent
	DM114	4	-	IP 20	discharge
	DM114SD	4	-	IP 20	discharge
	CB105	2,5	350	IP 20	incandescent
	CB107	3,5	350	IP 20	incandescent
	CB110	3,5	350	IP 20	incandescent
	CB114	5	1100	IP 20	incandescent
	CC214	4	350	IP 20	incandescent
	DP107	2,5	350	IP 20	discharge

The next types are with glass door: DM105, DM107, DM110, DM110SD, DM114,
DM114SD, DP107
Rated voltage: 230V; 50Hz Trade mark: POLAIR

Tested according to: EN 60335-1:2002+A11+A1+A2+A3+A4+A5
EN 60335-2-89:2010
EN 62233:2008

This certificate refers to the above mentioned product. This is to certify that the test sample is in conformity with the requirements of Annex I of the Directive. The Certificate Holder is entitled to use this certificate in connection with the EC Declaration of Conformity in accordance with Annex III of the Directive. This certificate does not imply assessment of the series-production of the product and does not permit the use of a TÜV Rheinland mark of conformity.

Date of Issue:
Budapest, 2012-12-18



TÜV Rheinland InterCert Kft. – Product Certification Body – H-1132 Budapest, Váci út 48/A-B – www.tuv.hu

The CE marking may be used if all relevant and effective EC directives are complied with.

POLAIR

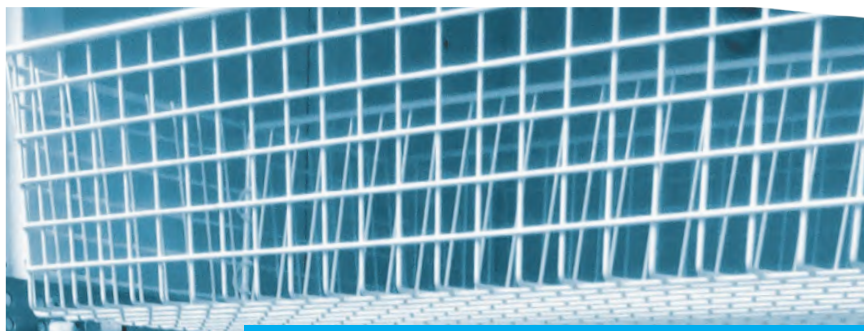

**ФАРМАЦЕВТИЧЕСКИЕ
ХОЛОДИЛЬНЫЕ
ШКАФЫ**

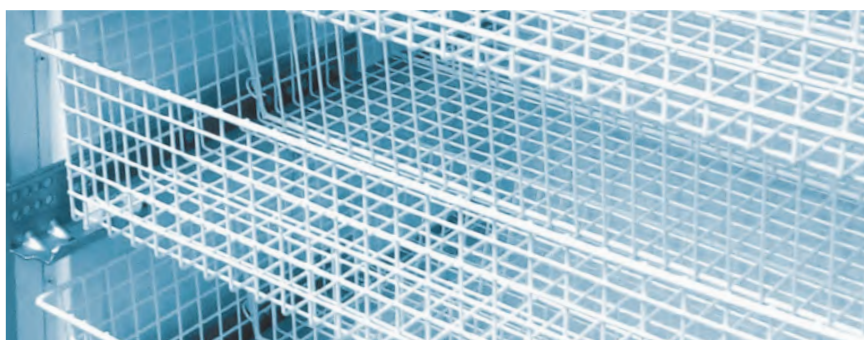

ШКАФЫ ХОЛОДИЛЬНЫЕ ФАРМАЦЕВТИЧЕСКИЕ POLAIR

POLAIR

Шкафы холодильные фармацевтические POLAIR предназначены для хранения лекарственных и ветеринарных препаратов в больничных учреждениях, клиниках, аптеках, лабораториях различных направлений и диагностических центрах, научно-исследовательских учреждениях, фармацевтических предприятиях



Динамическая система охлаждения обеспечивает эффективное и равномерное охлаждение содержимого всех полок шкафов

Оттайка осуществляется автоматически, вода испаряется из ванночки слива

Диапазон рабочих температур от 0 до +15°C, что позволяет использовать одну и ту же модель как в качестве холодного (t° от +2 до +8°C), так и прохладного (t° от +8 до +15°C) шкафов

Электронные блоки управления дают возможность с точностью до одного градуса установить нужную температуру и сигнализируют об отклонении температуры от заданной



Микропереключатели при открывании дверей автоматически прекращают вращение вентиляторов воздухоохладителей и, для шкафов с глухими дверьми, включают внутреннюю подсветку

Цельнозаливные корпуса гарантируют надежную термоизоляцию, прочность и долговечность шкафов

Обшивки корпусов (и дверей для шкафов с глухими дверьми) изготовлены из оцинкованной стали с полимерным покрытием или из нержавеющей стали

Подсветка шкафов осуществляется эффективными, экономичными и безопасными светодиодными лампами





Шкафы холодильные фармацевтические POLAIR имеют всю разрешительную документацию

Шкафы со стеклянными дверьми рассчитаны на работу при температуре окружающей среды до +32°C

Шкафы с глухими дверьми работают при внешней температуре до +40°C и надежно сохраняют лекарственные препараты

Двери шкафов оснащены эластичными уплотнителями с магнитными вставками, обеспечивающими полную герметизацию шкафов



Двери имеют механизм самозакрывания и запираются на замок

Шкафы со стеклянными дверьми в алюминиевых рамах комплектуются теплопакетами для наилучшей термоизоляции содержимого



Полки выдерживают нагрузку до 40 кг



Возможна поставка шкафов с корзинами



Схема условных обозначений

ШХФ-0,5ДС



- 1 - тип оборудования, где:
ШХФ - шкаф холодильный фармацевтический
ШХКФ - шкаф холодильный комбинированный фармацевтический
- 2 - типоразмер внутреннего объема, где:
0,2 - внутренний объем 200 л
0,4 - внутренний объем 400 л
0,5 - внутренний объем 500 л
0,7 - внутренний объем 700 л
1,0 - внутренний объем 1000 л
1,4 - внутренний объем 1400 л
- 3 - тип дверей, отличный от глухих со стальными обшивками, где
ДС - дверь/двери стеклянные

Со стеклянными дверьми

Двери в алюминиевых рамах с механизмом самозакрывания, с легкозаменяемым уплотнителем с магнитной вставкой создают полную герметизацию охлаждаемого пространства, обеспечивают отличный внешний вид и высокие эксплуатационные свойства шкафов.

Шкафы оснащены звуковой сигнализацией об отклонении температуры от заданной.

Комплектуются:

- полками или корзинами
- микропереключателем,
- замком,
- внутренней светодиодной подсветкой и светодиодной подсветкой канала (для шкафов с каналом).



Фармацевтические шкафы POLAIR со стеклянными дверьми

ШХФ-0,2ДС

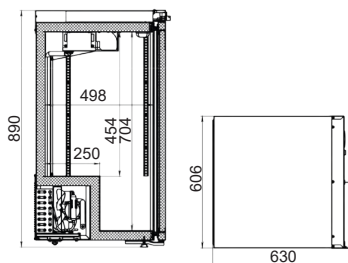

ШХФ-0,4ДС

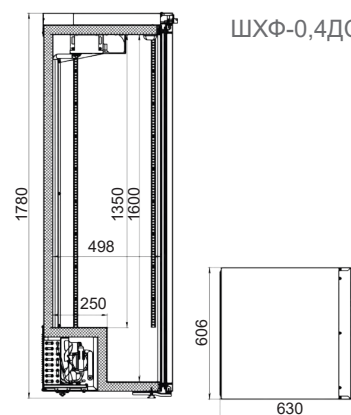

ШХФ-0,5ДС
ШХФ-0,7ДС

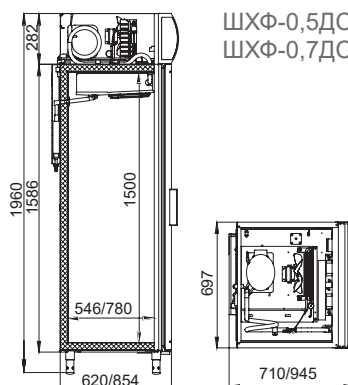

ШХФ-1,0ДС
ШХФ-1,4ДС

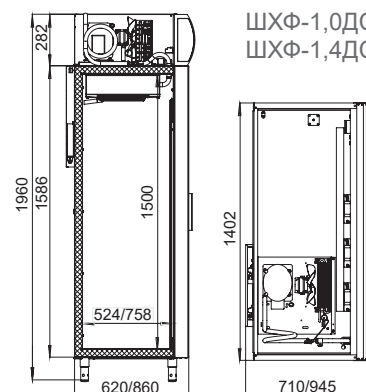



Модель	ШХФ-0,2ДС	ШХФ-0,4ДС
Диапазон рабочих температур, °С	0...+15	0...+15
Объем, л	200	400
Габаритные размеры, мм	606x630x890	606x630x1780
Система электропитания, В/Гц	230/50	230/50
Потребляемая мощность, Вт, не более	250	250
Расход электроэнергии за сутки, кВт/ч, не более	3	3,6
Размер полки, мм	505x455	505x455
Кол-во полок	3	4
Шаг установки полок, мм	12,5	12,5
Вес нетто/брутто, кг	61/71	91/105
Размеры в упаковке, мм	720x660x1100	720x660x1950



Модель	ШХФ-0,5ДС	ШХФ-0,7ДС	ШХФ-1,0ДС	ШХФ-1,4ДС
Диапазон рабочих температур, °С	0...+15	0...+15	0...+15	0...+15
Объем, л	500	700	1000	1400
Габаритные размеры, мм	697x710x1960	697x945x1960	1402x710x1960	1402x945x1960
Система электропитания, В/Гц	230/50	230/50	230/50	230/50
Потребляемая мощность, Вт, не более	350	400	550	550
Расход электроэнергии за сутки, кВт/ч, не более	4	5,5	7	8
Размер полки, мм	595x460	530x650	595x460	530x650
Кол-во полок	4	4	8	8
Шаг установки полок, мм	12,5	60	12,5	60
Вес нетто/брутто, кг	105/124	122/146	176/206	205/235
Размеры в упаковке, мм	790x744x2125	790x988x2125	1490x744x2125	1490x988x2125

С глухими дверьми

Гарантируют качественное хранение лекарственных препаратов в необходимых для этого условиях. Шкафы надежно работают даже при высоких внешних температурах: до +40°C.

Цельнозаливные корпуса и двери гарантируют отменную теплоизоляцию содержимого шкафов.

Двери имеют механизм самозакрывания, оснащены легкозаменяемым уплотнителем с магнитной вставкой.

Шкафы оборудованы электронными блоками управления, поддерживающими функцию световой и звуковой сигнализации об отклонении температуры от заданной.

Комплект поставки:

- полки или корзины
- микропереключатели,
- замки,
- внутренняя светодиодная подсветка.

Фармацевтические шкафы POLAIR с глухими дверьми

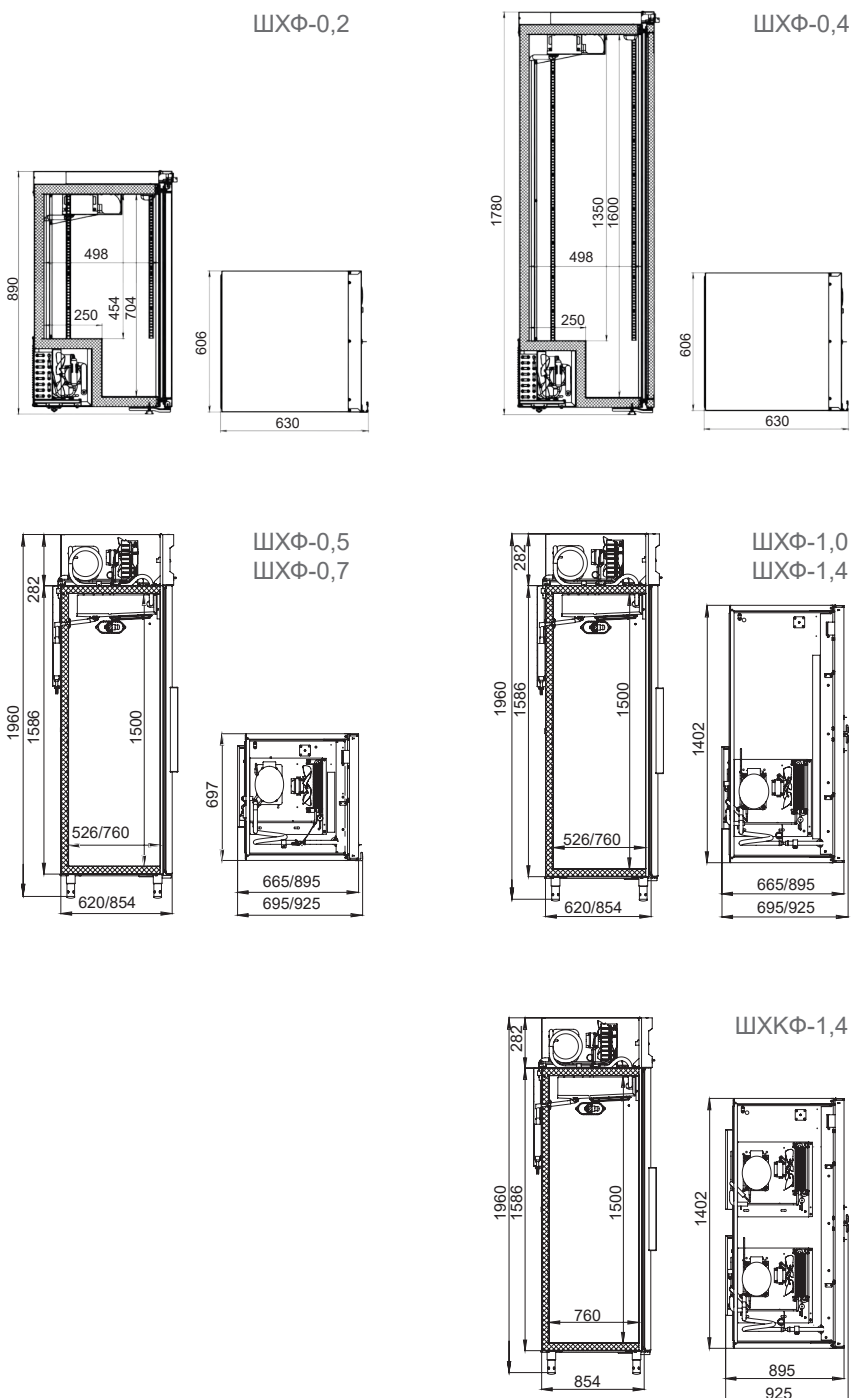



Модель	ШХФ-0,2	ШХФ-0,4
Диапазон рабочих температур, °С	0...+15	0...+15
Объем, л	200	400
Габаритные размеры, мм	606x630x890	606x630x1780
Система электропитания, В/Гц	230/50	230/50
Потребляемая мощность, Вт, не более	250	250
Расход электроэнергии за сутки, кВт/ч, не более	2,8	3,2
Размер полки, мм	505x455	505x455
Кол-во полок	3	4
Шаг установки полок, мм	12,5	12,5
Вес нетто/брутто, кг	56/65	82/95
Размеры в упаковке, мм	720x660x1100	720x660x1950



Модель	ШХФ-0,5	ШХФ-0,7	ШХФ-1,0	ШХФ-1,4	ШХФ-1,4
Диапазон рабочих температур, °С	0...+15	0...+15	0...+15	0...+15	0...+15/0...+15
Объем, л	500	700	1000	1400	700 + 700
Габаритные размеры, мм	697x695x1960	697x925x1960	1402x695x1960	1402x925x1960	1402x925x1960
Система электропитания, В/Гц	230/50	230/50	230/50	230/50	230/50
Потребляемая мощность, Вт, не более	350	350	550	550	700
Расход электроэнергии за сутки, кВт/ч, не более	3,5	4	5,5	6	14,5
Размер полки, мм	595x460	530x650	595x460	530x650	530x650
Кол-во полок	4	4	8	8	8
Шаг установки полок, мм	12,5	60	12,5	60	60
Вес нетто/брутто, кг	95/114	112/137	155/184	184/214	214/244
Размеры в упаковке, мм	790x744x2125	790x988x2125	1490x744x2125	1490x988x2125	1490x988x2125

Подробную информацию
о поставщиках оборудования
TM POLAIR в Вашем регионе

Вы можете узнать
на сайте www.polair.com
в разделе «Где купить»

ГК «ПОЛАИР»
тел./факс: +7 (495) 937-64-07
www.polair.com



ШХФ-0,5 ДС

Рекомендованная розничная цена: 43 750 руб

Холодильный шкаф со стеклянной дверью (стеклопакет в алюминиевой раме) имеет вертикальную внутреннюю подсветку и подсветку канале. Сторону открывания двери легко изменить. Внешние и внутренние обшивки шкафа изготовлены из стали с полимерным покрытием. Хладоэлементы для поддержания температуры в шкафу при отключенном электропитании приобретаются отдельно. Гарантийная поддержка шкафов обеспечивается в течение 2 лет.

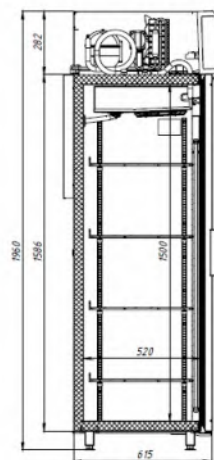
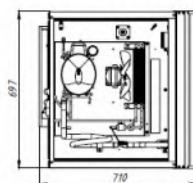

Технические характеристики

Материал рамы дверей:	алюминий
Диапазон рабочих температур, °С:	+0...+15
Объем, л:	500
Габаритные размеры, мм:	697x710x1960
Толщина стенки корпуса, мм:	43
Условия окружающей среды (t, °С./вл-сть, %):	до +32
Тип охлаждения :	динамический
Хладагент:	R134a
Расположение агрегата:	верхнее
Терморегулятор:	эл.блок

Тип оттайки:	автоматическая с системой испарения конденсата
Клапан Шредера:	+
Потребляемая мощность, Вт, не более:	350
Расход электроэнергии за сутки, кВт/ч, не более:	4
Допустимая нагрузка на полку, кг:	40
Размер полки, мм:	595x460
Шаг установки полок, мм:	12,5
Подсветка:	вертикальная светодиодная
Канале с подсветкой:	светодиодная
Замок:	+
Эластичный уплотнитель с магнитной вставкой:	+
Микропереключатель, автоматически отключающий вращение вентилятора воздухоохладителя :	+
Звуковая сигнализация об отклонении температуры от заданной:	+
Теплоотражающий стеклопакет (теплопакет):	+
Система электропитания, В/Гц:	230/50

Логистическая информация

Вес нетто, кг:	105
Вес брутто, кг:	124
Размеры в упаковке, мм:	790x744x2125

Производитель оставляет за собой право вносить изменения, принципиально не влияющие на эксплуатационные свойства оборудования, без предварительного уведомления.



„INOXPLUS” SRL
mun. Chișinău, str. Petricani 17/3
Tel: 022 317 318
fax: 022 317 008;
www.inoxplus.md

c/f 1011600039984 / TVA 0607844
BC Moldindconbank SA, fil. Kiev
c/d MD12ML000000002251536273
Cod Banc: MOLDMD2X336

Către: **CENTRUL PENTRU ACHIZITII PUBLICE
CENTRALIZATE IN SANATATE**

DECLARAȚIE PRIVIND ASIGURAREA LIVRĂRII

Prin prezentul act, compania Inoxplus SRL declară pe propria răspundere ca toate produsele constitutive a ofertei noastre tehnice vor fi livrate, descărcate și montate/instalate (cu ajutorul și sub controlul strict a Beneficiarului) la fiecare instituție împarte, în termeni contractuali. Bunurile sunt produse în condiții de fabrică, de calitate impecabilă. Personalul va fi instruit.

Beneficiarul în rândul său o să întreprindă toate măsurile necesare pentru asigurarea recepționării în termenul stabilit va accepta în primire bunurile livrate, în deplina componentă, semnând act de predare-primire respectiv. Răspunderea de buna funcționare și exploatarea utilajului trece în responsabilitatea Beneficiarului din momentul livrării.

Cu respect,

Directorul General Inoxplus SRL

Dumitru Covalenco





„INOXPLUS” SRL
mun. Chișinău, str. Petricani 17/3
Tel: 022 317 318
fax: 022 317 008;
www.inoxplus.md

c/f 1011600039984 / TVA 0607844
BC Moldindconbank SA, fil. Kiev
c/d MD12ML000000002251536273
Cod Banc: MOLDM2X336

Către: **CENTRUL PENTRU ACHIZITII PUBLICE
CENTRALIZATE IN SANATATE**

DECLARAȚIE PRIVIND GARANȚIE

Prin prezentul act, compania Inoxplus SRL declară pe propria răspundere ca termenul de garanție propus este de 24 luni, livrarea din contul ofertantului pentru toate pozițiile.

Termenul de garanție începe din data primirii echipamentului (data facturii/actului de predare-primire) și va fi supus respectării normelor de folosire a utilajului în conformitate cu documentația și instrucțiunile de folosire ce vor însoți bunurile.

Evaluarea funcționalității acestora se va face prin participățiune în comun a unei comisii constituite din Vânzător și Comparator, ce ține de depistarea eventualelor circumstanțe care au dus la întreruperea funcționării corespunzătoare, acestea vor fi elucidate la fel în urma unui efort în comun, la sediul Beneficiarului, prin prezenta unui expert, la necesitate.

Defecțiunile în condiții de garanție tehnică vor fi eliminate la fața locului, sau la sediul Furnizorului, în termeni prestabiliți prin clauze contractuale.

Defectele parvenite în urma utilizării necorespunzătoare a echipamentului, ori a întrebuințării de către personalul necalificat și/sau neinstruit din partea Beneficiarului – vor duce la anularea termenului de garanție, iar costul remediilor de bună funcțiune a utilajului vor fi purtate în întregime de Comparator, inclusiv cheltuieli de transport și intervenție a echipei de deservire/reparație.

Cu respect,

Directorul General Inoxplus SRL

Dumitru Covalenco





„INOXPLUS” SRL
mun. Chișinău, str. Petricani 17/3
Tel: 022 317 318
fax: 022 317 008;
www.inoxplus.md

c/f 1011600039984 / TVA 0607844
BC Moldindconbank SA, fil. Kiev
c/d MD12ML000000002251536273
Cod Banc: MOLDM2X336

Către: **CENTRUL PENTRU ACHIZITII PUBLICE
CENTRALIZATE IN SANATATE**

DECLARAȚIE PRIVIND DESERVIREA TEHNICĂ

Prin prezentul act, compania Inoxplus SRL declară pe propria răspundere ca toate produsele constituate a ofertei noastre, sunt supuse termenelor de garanție și deservirii tehnice, conform termenilor contractuali.

Inoxplus SRL dispune de personal calificat, dotare tehnica corespunzătoare și experiența suficientă pentru a asigura buna deservire a utilajului în termen de garanție.

Necesitatea și regularitatea, cazurile și circumstanțele intervenitei Furnizorului în termeni de garanție tehnica și deservirea echipamentului vor fi convenite de comun acord cu Beneficiarul.

Evaluarea funcționalității utilajului se va face în comuna comisie dintre Vânzător și Comparator, depistarea eventualelor circumstanțe care au dus la întreruperea funcționării corespunzătoare vor fi elucidate la fel în urma unui efort în comun, la sediul Beneficiarului, prin prezenta unui expert, la necesitate.

Defectele parvenite în urma utilizării necorespunzătoare a echipamentului, ori a întrebuințării de către personalul necalificat și/sau neinstruit din partea Beneficiarului – vor duce la anularea termenului de garanție, iar costul remediilor de bună funcționare a utilajului vor fi purtate în întregime de Comparator, inclusiv cheltuieli de transport și intervenție a echipei de deservire/reparație.

Cu respect,

Directorul General Inoxplus SRL

Dumitru Covalenco

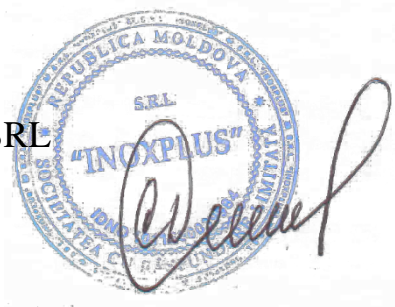



„INOXPLUS” SRL
mun. Chișinău, str. Petricani 17/3
Tel: 022 317 318
fax: 022 317 008;
www.inoxplus.md

c/f 1011600039984 / TVA 0607844
BC Moldindconbank SA, fil. Kiev
c/d MD12ML000000002251536273
Cod Banc: MOLDMD2X336

Către: **CENTRUL PENTRU ACHIZITII PUBLICE
CENTRALIZATE IN SANATATE**

DECLARAȚIE PRIVIND DESERVIREA TEHNICĂ

Prin prezentul act, compania Inoxplus SRL declară pe propria răspundere ca toate produsele constituate a ofertei noastre, sunt produse in perioada 2020 – curent.

Cu respect,

Directorul General Inoxplus SRL

Dumitru Covalenco



MINISTERUL
AGRICULTURII,
DEZVOLTĂRII REGIONALE
ȘI MEDIULUI
AL REPUBLICII MOLDOVA



MINISTRY
OF AGRICULTURE,
REGIONAL DEVELOPMENT AND
ENVIRONMENT OF THE REPUBLIC
OF MOLDOVA

AGENȚIA DE MEDIU

ENVIRONMENTAL AGENCY

MD-2005, mun.Chișinău, str. Albișoara, 38
Tel.: (022) 820-770, email: am@mediu.gov.md

CONFIRMARE

privind înregistrarea în „Lista producătorilor” de produse
supuse reglementărilor de responsabilitate extinsă a producătorului
(echipamente electrice și electronice)

În scopul plasării pe piață a produselor de echipamente electrice și electronice, în conformitate cu prevederile art. 12 alin. (5) și alin. (14) lit. b) din Legea nr. 209 din 29.07.2016 privind deșeurile, și punctele 46 – 50 din Regulamentul privind deșeurile de echipamente electrice și electronice, aprobat prin Hotărârea Guvernului nr. 212 din 07.03.2018, se emite numărul de înregistrare

MD2021-3-EEE-007

pentru INOXPLUS SRL, IDNO: 1011600039984, cu adresa juridică: mun. Chișinău, str. Rareș Petru, 36, ap.(of.) 48.

Numărul de înregistrare este valabil începînd cu data de 16.03.2021 pînă la data de 16.03.2024.

Director
Veaceslav DERMENJI