



I.P. "AGENȚIA SERVICII PUBLICE"

Departamentul înregistrare și licențiere a unităților de drept

**Extras
din Registrul de stat al persoanelor juridice
nr. 108566 din 20.02.2023**



Denumirea completă: **Societatea Comercială "METANCOR-COM" S.R.L.**

Denumirea prescurtată: **S.C. "METANCOR-COM" S.R.L.**

Forma juridică de organizare: **Societate cu răspundere limitată**

Numărul de identificare de stat și codul fiscal: **1005600033565**

Data înregistrării de stat: **20.07.2005**

Sediu: **MD-2037, strada Uzinelor 169, mun. Chișinău, Republica Moldova**

Genurile de activitate:

- 1. Comerțul cu ridicata al materialelor lemnoase, al materialelor de construcție și echipamentului sanitar;**
- 2. Comerțul cu ridicata al produselor alimentare, băuturilor și produselor din tutun;**
- 3. Comerțul cu ridicata al florilor și plantelor;**
- 4. Comerțul cu ridicata al cerealelor, semințelor și furajelor pentru animale;**
- 5. Alte tipuri de comerț cu ridicata;**

Capitalul social: **268117 Lei**

Administrator: **PEREU CORNELIU IDNP 0961002541295**

Asociați:

- 1. PEREU CORNELIU (IDNP 0961002541295), partea socială 268117 Lei, ce constituie 100%**

Beneficiari efectivi: **PEREU CORNELIU (IDNP 0961002541295)**

Prezentul extras este eliberat în temeiul art. 34 al Legii nr.220/2007 privind înregistrarea de stat a persoanelor juridice și a întreprinzătorilor individuali și confirmă datele din Registrul de stat la data de 20.02.2023

Specialist coordonator

Victoria Burcovschi

tel. 022-207862



Specificații tehnice

[Acest tabel va fi completat de către ofertant în coloanele 2, 3, 4, 6, 7, iar de către autoritatea contractantă – în coloanele 1, 5,]

Numărul procedurii de achiziție Achizitii MD - 21082875 din 20.06.2023 MTender – (ocds-b3wdp1-MD-1687242074349)							
Obiectul achiziției: Elemente de fixare și altele							
Nr. crt.	Denumirea bunurilor/serviciilor	Denumirea modelului bunului/serviciului	Țara de origine	Producătorul	Specificarea tehnică deplină solicitată de către autoritatea contractantă	Specificarea tehnică deplină propusă de către ofertant	Standarde de referință
0	1	2	3	4	5	6	7
Lotul 1. Bolturi, piulițe și șaibe							
1.	Bolturi M16x80	Bolturi M16x80	China	Chinfast Co.	Conform Caietului de sarcini	zinc (5.8) M16x80 Bulon cap hexagonal	
2.	Bolturi M8x25	Bolturi M8x25	China	Chinfast Co.	Conform Caietului de sarcini	zinc (5.8) M8x25 Bulon cap hexagonal	
3.	Șaibă (rondelă) M8	Șaibă (rondelă) M8	China	Chinfast Co.	Conform Caietului de sarcini	zinc M8 Saiba (8.4x16x1.6)	
4.	Bolturi M16x70	Bolturi M16x70	China	Chinfast Co.	Conform Caietului de sarcini	zinc (5.8) M16x70 Bulon cap hexagonal	
5.	Piulițe M16	Piulițe M16	China	Chinfast Co.	Conform Caietului de sarcini	zinc (5) M16 Piulita hexagonala	
6.	Piulițe M4	Piulițe M4	BG	III Bulgaria LTD	Conform Caietului de sarcini	zinc (8) M4 Piulita hexagonala	
7.	Piulițe M5	Piulițe M5	BG	III Bulgaria LTD	Conform Caietului de sarcini	zinc (8) M5 Piulita hexagonala	
8.	Piulițe M6	Piulițe M6	China	Chinfast Co.	Conform Caietului de sarcini	zinc (5) M6 Piulita hexagonala	
9.	Piulițe M8	Piulițe M8	China	Chinfast Co.	Conform Caietului de sarcini	zinc (5) M8 Piulita hexagonala	
10.	Piulițe M10	Piulițe M10	China	Chinfast Co.	Conform Caietului de sarcini	zinc (5) M10 Piulita hexagonala	
11.	Bolturi M5x30	Bolturi M5x30	BG	III Bulgaria LTD	Conform Caietului de sarcini	zinc (8.8) M5x30 Bulon cap hexagonal	
12.	Bolturi M6x30	Bolturi M6x30	China	Chinfast Co.	Conform Caietului de sarcini	zinc (5.8) M6x30 Bulon cap hexagonal	
13.	Bolturi M8x50	Bolturi M8x50	China	Chinfast Co.	Conform Caietului de sarcini	zinc (5.8) M8x50 Bulon cap hexagonal	
14.	Bolturi M10x50	Bolturi M10x50	China	Chinfast Co.	Conform Caietului de sarcini	zinc (5.8) M10x50 Bulon cap hexagonal	
15.	Bolturi M6x25	Bolturi M6x25	China	Chinfast Co.	Conform Caietului de sarcini	zinc (5.8) M6x25 Bulon cap hexagonal	
16.	Pilițe M12	Pilițe M12	China	Chinfast Co.	Conform Caietului de sarcini	zinc (5) M12 Piulita hexagonala	
17.	Bolturi M10x30, GOST 7798, ISO 4014	Bolturi M10x30, GOST 7798, ISO 4014	China	Chinfast Co.	Conform Caietului de sarcini	zinc (5.8) M10x30 Bulon cap hexagonal	
18.	Bolturi M12x50, GOST 7798, ISO 4014	Bolturi M12x50, GOST 7798, ISO 4014	China	Chinfast Co.	Conform Caietului de sarcini	zinc (5.8) M12x50 Bulon cap hexagonal	
19.	Șaibă (rondelă) M10, GOST 11371, ISO 7093	Șaibă (rondelă) M10, GOST 11371, ISO 7093	China	Chinfast Co.	Conform Caietului de sarcini	zinc M10 (10,8x29,8x2,3) - Saiba plata	
20.	Șaibă (rondelă) M12, GOST 11371, ISO 7093	Șaibă (rondelă) M12, GOST 11371, ISO 7093	China	Chinfast Co.	Conform Caietului de sarcini	zinc M12 (13,2x37,0x2,8) - Saiba plata	
21.	Șaibă (rondelă) M16, GOST 11371, ISO 7093	Șaibă (rondelă) M16, GOST 11371, ISO 7093	China	Chinfast Co.	Conform Caietului de sarcini	zinc M16 (17,2x50,0x2,6) - Saiba plata	
22.	Șaibă (rondelă) M20, GOST 11371, ISO 7093	Șaibă (rondelă) M20, GOST 11371, ISO 7093	China	Chinfast Co.	Conform Caietului de sarcini	zinc M20 (22,0x59,3x3,6) - Saiba plata	

Lotul 2. Șuruburi, dibluri și altele							
1.	Dibluri rapid pentru fixări de uz general cu șurub cui 6x60mm	Dibluri rapid pentru fixări de uz general cu șurub cui 6x60mm	China	Chinfast Co.	Conform Caietului de sarcini	Diblu cui tip Y 6x60	
2.	Dibluri rapid pentru fixări de uz general cu șurub cui 6x40mm	Dibluri rapid pentru fixări de uz general cu șurub cui 6x40mm	China	Chinfast Co.	Conform Caietului de sarcini	Diblu cui tip Y 6x40	
3.	Șurub autofiletant 3,5x25mm, lemn	Șurub autofiletant 3,5x25mm, lemn	China	Chinfast Co.	Conform Caietului de sarcini	3,5x25 Surub Pozi, zinc galben	
4.	Șurub autofiletant 3,5x41mm, lemn	Șurub autofiletant 3,5x41mm, lemn	China	Chinfast Co.	Conform Caietului de sarcini	3,5x45 Surub Pozi, zinc galben	
5.	Șurub autofiletant 3,5x51mm, lemn	Șurub autofiletant 3,5x51mm, lemn	China	Chinfast Co.	Conform Caietului de sarcini	3,5x50 Surub Pozi, zinc galben	
6.	Șurub autofiletant 3,8x64mm, lemn	Șurub autofiletant 3,8x64mm, lemn	China	Chinfast Co.	Conform Caietului de sarcini	4,0x60 Surub Pozi, zinc galben	
7.	Șurub autofiletant 3,8x70mm, lemn	Șurub autofiletant 3,8x70mm, lemn	China	Chinfast Co.	Conform Caietului de sarcini	4,0x60 Surub Pozi, zinc galben	
8.	Șurub autofiletant 4,8x89mm, lemn	Șurub autofiletant 4,8x89mm, lemn	China	Chinfast Co.	Conform Caietului de sarcini	5,0x90 Surub Pozi, zinc galben	
9.	Diblu cu șurub cu cap hexagonal 10/6x80mm	Diblu cu șurub cu cap hexagonal 10/6x80mm	China	Chinfast Co.	Conform Caietului de sarcini	zinc 6x80 Surub cap hexagonal	
10.	Bolțuri ancore 12x150mm	Bolțuri ancore 12x150mm	China	Chinfast Co.	Conform Caietului de sarcini	Ancor cu piulita Zinc 12x180	
11.	Bolțuri ancore 10x120mm	Bolțuri ancore 10x120mm	China	Chinfast Co.	Conform Caietului de sarcini	Ancor cu piulita Zinc 10x125	
12.	Diblu cu șurub 6x80mm	Diblu cu șurub 6x80mm	China	Chinfast Co.	Conform Caietului de sarcini	Diblu cui tip Y 6x80	
13.	Diblu de expansiune cu șurub 8x60mm	Diblu de expansiune cu șurub 8x60mm	China	Chinfast Co.	Conform Caietului de sarcini	Diblu cui tip Y 8x60	
14.	Nituri 4x8mm	Nituri 4x8mm	BG	III Bulgaria LTD	Conform Caietului de sarcini	4.0x8 Pop-nit standard	
15.	Șurub autofiletant 4,2x19mm, cu cap plat și șaibă, zincat, metal, ascuțit	Șurub autofiletant 4,2x19mm, cu cap plat și șaibă, zincat, metal, ascuțit	China	Chinfast Co.	Conform Caietului de sarcini	zinc 4.2x19 Surub autoforant cu saiba	
16.	Șurub autofiletant 3,5x9,5mm, cu cap plat și șaibă, zincat, metal, ascuțit	Șurub autofiletant 3,5x9,5mm, cu cap plat și șaibă, zincat, metal, ascuțit	China	Chinfast Co.	Conform Caietului de sarcini	zinc 3.9x16 Surub autoforant cap semirotund	
17.	Șurub autoforant cu cap hexagonal 8mm și șaibă, 4,8x35mm (pentru acoperiș), lemn, Al-Zn	Șurub autoforant cu cap hexagonal 8mm și șaibă, 4,8x35mm (pentru acoperiș), lemn, Al-Zn	China	Chinfast Co.	Conform Caietului de sarcini	zinc 4,8x35 mm Surub autoforant cap hex.	
18.	Șurub autoforant cu cap hexagonal 8mm și șaibă, 5,5x100mm (pentru acoperiș), lemn, Al-Zn	Șurub autoforant cu cap hexagonal 8mm și șaibă, 5,5x100mm (pentru acoperiș), lemn, Al-Zn	China	Chinfast Co.	Conform Caietului de sarcini	zinc 7504K 6.3/5.5x100 Surub autoforant cu saiba EPDM, burghiu	
19.	Șurub autoforant cu cap hexagonal 8mm și șaibă,	Șurub autoforant cu cap hexagonal 8mm și șaibă,	China	Chinfast Co.	Conform Caietului de sarcini	zinc 4,8x19 mm Surub autoforant cap hex.	

	4,8x19mm (pentru acoperiș), metal, Al-Zn	4,8x19mm (pentru acoperiș), metal, Al-Zn					
20.	Unghi de fixare (vinclu ranforsat pentru îmbinări), 105x105x90x2mm, metalic	Unghi de fixare (vinclu ranforsat pentru îmbinări), 105x105x90x2mm, metalic	China	Chinfast Co.	Conform Caietului de sarcini	Unghi de fixare (pentru îmbinări), 105x105x90x2mm	
21.	Diblu de expansiune cu șurub, 8x120mm	Diblu de expansiune cu șurub, 8x120mm	China	Chinfast Co.	Conform Caietului de sarcini	Diblu cui tip Y 8x100	
22.	Șurub autofiletant, 3,5x25mm, cu cap plat și șaiba, zincat, metal, ascuțit	Șurub autofiletant, 3,5x25mm, cu cap plat și șaiba, zincat, metal, ascuțit	China	Chinfast Co.	Conform Caietului de sarcini	zinc 3.9x25 Surub autoforant cap semirotund	

Semnat:

Adresa: mun. Chișinău, str. Uzinelor 169



Numele, Prenumele: Pereu Corneliu În calitate de: Administrator

Specificații de preț

[Acest tabel va fi completat de către ofertant în coloanele 5,6,7,8 și 11 la necesitate, iar de către autoritatea contractantă – în coloanele 1,2,3,4,9,10]

Numărul procedurii de achiziție Achizitii MD - 21082875 din 20.06.2023 MTender – ([ocds-b3wdp1-MD-1687242074349](#))

Obiectul achiziției: Elemente de fixare și altele

Nr. lot	Cod CPV	Denumirea bunurilor/serviciilor	Unitatea de măsură	Cantitatea	Preț unitar (fără TVA)	Preț unitar (cu TVA)	Suma fără TVA	Suma cu TVA	Termenul de livrare/prestare	Clasificație bugetară (IBAN)	Discount %
0	1	2	3	4	5	6	7	8	9	10	11
Lotul 1. Bolturi, piulițe și șaibe											
1.	44530000-4	Bolturi M16x80	kg	20,00	51.00	61.20	1019.97	1223.96	<u>Bunurile se vor livra integral, după semnarea contractului, în termen de 10 de zile lucrătoare.</u>	MD39VI022510100000013MDL	Aplicat
2.		Bolturi M8x25	kg	5,00	55.00	66.00	274.99	329.99			Aplicat
3.		Șaibă (rondelă) M8	kg	1,00	99.00	118.80	99.00	118.80			Aplicat
4.		Bolturi M16x70	kg	20,00	51.00	61.20	1019.97	1223.96			Aplicat
5.		Piulițe M16	kg	6,00	46.00	55.20	275.99	331.19			Aplicat
6.		Piulițe M4	kg	1,00	224.99	269.99	224.99	269.99			Aplicat
7.		Piulițe M5	kg	1,00	139.99	167.99	139.99	167.99			Aplicat
8.		Piulițe M6	kg	1,00	79.00	94.80	79.00	94.80			Aplicat
9.		Piulițe M8	kg	1,00	76.00	91.20	76.00	91.20			Aplicat
10.		Piulițe M10	kg	3,00	80.60	96.72	241.79	290.15			Aplicat
11.		Bolturi M5x30	kg	1,00	219.99	263.99	219.99	263.99			Aplicat
12.		Bolturi M6x30	kg	1,00	61.00	73.20	61.00	73.20			Aplicat
13.		Bolturi M8x50	kg	1,00	55.00	66.00	55.00	66.00			Aplicat
14.		Bolturi M10x50	kg	1,00	55.00	66.00	55.00	66.00			Aplicat
15.		Bolturi M6x25	kg	3,00	81.90	98.28	245.69	294.83			Aplicat
16.		Piulițe M12	kg	2,00	46.00	55.20	92.00	110.40			Aplicat
17.		Bolturi M10x30, GOST 7798, ISO 4014	kg	6,00	55.00	66.00	329.99	395.99			Aplicat
18.		Bolturi M12x50, GOST 7798, ISO 4014	kg	5,00	78.00	93.60	389.99	467.99			Aplicat
19.		Șaibă (rondelă) M10, GOST 11371, ISO 7093	kg	2,00	52.00	62.40	104.00	124.80			Aplicat
20.		Șaibă (rondelă) M12, GOST 11371, ISO 7093	kg	3,00	78.40	94.08	235.19	282.23			Aplicat
21.		Șaibă (rondelă) M16, GOST 11371, ISO 7093	kg	4,00	52.00	62.40	207.99	249.59			Aplicat

Nr. lot	Cod CPV	Denumirea bunurilor/serviciilor	Unitatea de măsură	Cantitatea	Preț unitar (fără TVA)	Preț unitar (cu TVA)	Suma fără TVA	Suma cu TVA	Termenul de livrare/prestare	Clasificație bugetară (IBAN)	Discount %
0	1	2	3	4	5	6	7	8	9	10	11
22.		Șaibă (rondelă) M20, GOST 11371, ISO 7093	kg	5,00	66.30	79.56	331.49	397.79			Aplicat
TOTAL lot 1							5799.03	6934.84			
Lotul 2. Șuruburi, dibluri și altele											
1.	44530000-4	Dibluri rapid pentru fixări de uz general cu șurub cui 6x60mm	buc.	8200,00	0.65	0.78	5330.00	6396.00	<u>Bunurile se vor livra integral, după semnarea contractului, în termen de 10 de zile lucrătoare.</u>	MD39VI02251010000013MDL	Aplicat
2.		Dibluri rapid pentru fixări de uz general cu șurub cui 6x40mm	buc.	6000,00	0.52	0.62	3120.00	3744.00			Aplicat
3.		Șurub autofiletant 3,5x25mm, lemn	buc.	10000,00	0.1	0.12	1000.00	1200.00			Aplicat
4.		Șurub autofiletant 3,5x41mm, lemn	buc.	10000,00	0.25	0.30	2500.00	3000.00			Aplicat
5.		Șurub autofiletant 3,5x51mm, lemn	buc.	10000,00	0.25	0.30	2500.00	3000.00			Aplicat
6.		Șurub autofiletant 3,8x64mm, lemn	buc.	5000,00	0.047	0.06	2350.00	2820.00			Aplicat
7.		Șurub autofiletant 3,8x70mm, lemn	buc.	5000,00	0.047	0.06	2350.00	2820.00			Aplicat
8.		Șurub autofiletant 4,8x89mm, lemn	buc.	10000,00	1.07	1.28	10700.00	12840.00			Aplicat
9.		Diblu cu șurub cu cap hexagonal 10/6x80mm	buc.	1200,00	0.9	1.08	1080.00	1296.00			Aplicat
10.		Boțuri ancore 12x150mm	buc.	2050,00	19.89	23.87	40774.50	48929.40			Aplicat
11.		Boțuri ancore 10x120mm	buc.	1050,00	8.97	10.76	9418.50	11302.20			Aplicat
12.		Diblu cu șurub 6x80mm	buc.	2500,00	0.91	1.09	2275.00	2730.00			Aplicat
13.		Diblu de expansiune cu șurub 8x60mm	buc.	400,00	1.2	1.44	480.00	576.00			Aplicat
14.		Nituri 4x8mm	buc.	200,00	0.45	0.54	90.00	108.00			Aplicat
15.		Șurub autofiletant 4,2x19mm, cu cap plat și șaibă, zincat, matal, asciițit	buc.	30000,00	0.18	0.22	5400.00	6480.00			Aplicat
16.		Șurub autofiletant 3,5x9,5mm, cu cap plat și șaibă, zincat, matal, asciițit	buc.	5000,00	0.18	0.22	900.00	1080.00			Aplicat

Nr. lot	Cod CPV	Denumirea bunurilor/serviciilor	Unitatea de măsură	Cantitatea	Preț unitar (fără TVA)	Preț unitar (cu TVA)	Suma fără TVA	Suma cu TVA	Termenul de livrare/prestare	Clasificație bugetară (IBAN)	Discount %
0	1	2	3	4	5	6	7	8	9	10	11
17.		Șurub autoforant cu cap hexagonal 8mm și șaibă, 4,8x35mm (pentru acoperiș), lemn, Al-Zn	buc.	20000,00	1.04	1.25	20800.00	24960.00			Aplicat
18.		Șurub autoforant cu cap hexagonal 8mm și șaibă, 5,5x100mm (pentru acoperiș), lemn, Al-Zn	buc.	1000,00	2.57	3.08	2570.00	3084.00			Aplicat
19.		Șurub autoforant cu cap hexagonal 8mm și șaibă, 4,8x19mm (pentru acoperiș), metal, Al-Zn	buc.	2000,00	1.01	1.21	2020.00	2424.00			Aplicat
20.		Unghi de fixare (vinclu ranforsat pentru îmbinări), 105x105x90x2mm, metalic	buc.	2000,00	27.25	32.70	54500.00	65400.00			Aplicat
21.		Diblu de expansiune cu șurub, 8x120mm	buc.	100,00	1.82	2.18	182.00	218.40			Aplicat
22.		Șurub autofiletant, 3,5x25mm, cu cap plat și șaiba, zincat, metal, ascuțit	buc.	5000,00	0.23	0.28	1150.00	1380.00			Aplicat
		TOTAL lot 2					171 490.00	205 788.00			

Semnat: _____ Numele, Prenumele: Pereu Corneliu În calitate de: Administrator
 Adresa: mun. Chișinău, str. Uzinelor 169



Supraten S.A

EXPERIENȚĂ SIMILARĂ ÎN ULTIMII 3 ANI

1. Numărul de contracte similare, executate 2
2. Valoarea contractelor similare, executate (fără TVA): 755 055.80
 - 1) Conform contractelor inițial semnate 906 066.96 lei;
 - 2) Final la data executării contractelor 906 066.96 lei
3. Denumirea beneficiarilor și adresa acestora Supraten S.A. Moldova, Chișinău str. Petricani 84
4. Calitatea în care a participat la executarea contractelor: Antreprenor general
5. Litigii apărute privind executarea contractelor, natura acestora și modul lor de soluționare: N/A
- 6 Durata medie de executare a contractelor (zile.): 730
 - a) contractată – 3 ani
 - b) efectiv realizată – 3 ani
 - c) motivul de decalare a termenelor contractate (de indicat,) 3 ani
7. Principalele completări (suplimente) la contractele inițial semnate (de indicat) N/A
8. Principalele remedieri și completări înscrise în procesele-verbale de recepție față de devizele de cheltuieli anexate la contracte:N/A
9. Alte aspecte relevante prin care operatorul economic își susține experiența similară: N/A
Data completării: 23.06.2023

Nume/prenume: Pereu Corneliu

Funcția: Administrator

Denumirea operatorului economic Metancor Com SRL

IDNO al operatorului economic 1005600033565



S.A. Apă-Canal Chișinău

EXPERIENȚĂ SIMILARĂ ÎN ULTIMII 3 ANI

1. Numărul de contracte similare, executate 1
2. Valoarea contractelor similare, executate 104 222,48 (fără TVA):
 - 1) Conform contractelor inițial semnate 125 066,97 lei;
 - 2) Final la data executării contractelor 125 066,97 lei
3. Denumirea beneficiarilor și adresa acestora str. Albișoara nr.38 MD 2055 mun.Chișinău
4. Calitatea în care a participat la executarea contractelor: Antreprenor general
5. Litigii apărute privind executarea contractelor, natura acestora și modul lor de soluționare: N/A
- 6 Durata medie de executare a contractelor (zile.): 730
 - a) contractată – 3 ani
 - b) efectiv realizată – 3 ani
 - c) motivul de decalare a termenelor contractate (de indicat,) 3 ani
7. Principalele completări (suplimente) la contractele inițial semnate (de indicat) N/A
8. Principalele remedieri și completări înscrise în procesele-verbale de recepție față de devizele de cheltuieli anexate la contracte:N/A
9. Alte aspecte relevante prin care operatorul economic își susține experiența similară: N/A
Data completării: 23.06.2023

Nume/prenume: Pereu Corneliu

Funcția: Administrator

Denumirea operatorului economic Metancor Com SRL

IDNO al operatorului economic 1005600033565



Î.S ITA MECAGRO

EXPERIENȚĂ SIMILARĂ ÎN ULTIMII 3 ANI

1. Numărul de contracte similare, executate 1
 2. Valoarea contractelor similare, executate 110 151,69 (fără TVA):
 - 1) Conform contractelor inițial semnate 132 182,03 lei;
 - 2) Final la data executării contractelor 132 182,03 lei
 3. Denumirea beneficiarilor și adresa acestora or. Chișinău str.Miron Costin 7 RM
 4. Calitatea în care a participat la executarea contractelor: Antreprenor general
 5. Litigii apărute privind executarea contractelor, natura acestora și modul lor de soluționare: N/A
 - 6 Durata medie de executare a contractelor (zile,): 730
 - a) contractată – 3 ani
 - b) efectiv realizată – 3 ani
 - c) motivul de decalare a termenelor contractate (de indicat,) 3 ani
 7. Principalele completări (suplimente) la contractele inițial semnate (de indicat) N/A
 8. Principalele remedieri și completări înscrise în procesele-verbale de recepție față de devizele de cheltuieli anexate la contracte:N/A
 9. Alte aspecte relevante prin care operatorul economic își susține experiența similară: N/A
- Data completării: 23.06.2023

Nume/prenume: Pereu Corneliu

Funcția: Administrator

Denumirea operatorului economic Metancor Com SRL

IDNO al operatorului economic 1005600033565



DECLARAȚIE
privind lista principalelor livrări/prestări efectuate în ultimii 3 ani de activitate

Nr d/o	Obiectul contrac-tului	Denumirea/ numele beneficiarului/ Adresa	Calitatea Furnizoru-lui/ Prestatoru-lui ^{*)}	Prețul contractului/ valoarea bunurilor/ serviciilor livrate/prestate	Perioada de livrare/ prestare (luni)
1	Sisteme fe fixare	Supraten S.A.	contractant unic	906 066,96	2020-2022
2		Caron-Steel S.R.L.		609 655,69	
3		Ininih-Grup S.R.L.		584 601,17	
4		Agropiese TGR Grup S.R.L.		536 101,69	
5		Molinart Grup S.R.L.		373 683,50	
6		Rulcar S.R.L.		321 643,79	
7		Baslift S.R.L.		222 065,64	
8		Cris S.R.L.		138 945,52	
9		KSK-Grup Company S.R.L.		115 917,40	
10		Carvidon Service S.R.L.		107 568,56	
11		Alexandr Navrothcii I.I.		101 293,48	
12		Vicons-Service S.R.L. SC		90 378,34	
13		Ghiocel S.R.L.		86 075,75	
14		Unitech Engineering Solutions S.R.L.		78 933,70	
15		Creativgrup Construct S.R.L.		75 312,71	
16		Gardecor S.R.L., S.C.		72 480,35	
17		Crinox Shine S.R.L.		67 159,56	
18		Accentsud S.R.L.		62 384,30	
19		Evgalex S.R.L.		50 275,98	
20		Comsales Grup S.R.L.		49 609,51	
21		Darion-Nord S.R.L.		49 568,23	
22		Organizația pentru apărarea drepturilor slavilor "vece"		23 332,88	

*) Se precizează calitatea în care a participat la îndeplinirea contractului, care poate fi de: contractant unic sau lider de asociație; contractant asociat; subcontractant.

Semnat: _____

Nume: PEREU CORNELIU

Funcția în cadrul firmei: ADMINISTRATOR

Denumirea firmei: MEFA NCOR-COM SRL





**SOCIETATEA PE ACȚIUNI
„APĂ-CANAL CHIȘINĂU”**

str. Albișoara nr. 38, MD 2005,
mun. Chișinău, Republica Moldova
tel. 022 25-69-01, tel/fax: 022 22-23-49,
e-mail: acc@acc.md, web: www.acc.md

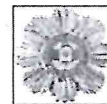

Titulară a Ordinului
„Gloria Muncii”
12.12.2012



ISO 9001 Certificat nr. 085C
ISO 14001 Certificat nr. 027M
ISO 45001 Certificat nr. 015HS
ISO 50001 Certificat nr. 002En
ISO 37001 Certificat nr. 007AM

Nr. 01-4874 din 31.03.2023

La nr. 2-29/23 din 29.03.2023

Scrisoare de recomandare

S.A. “Apă-Canal Chișinău” a desemnat alegerea companiei SC “Metancor-COM” SRL pentru procurarea metizelor, buloanelor, piulițelor, etc.

Colaborarea între S.A. “Apă-Canal Chișinău” și SC “Metancor-COM” SRL este una de succes din momentul inițierii relațiilor comerciale și până în prezent, sunt respectați termenii și condițiile prestabilite între ambele părți.

Pe parcursul colaborării, compania SC “Metancor-COM” SRL s-a dovedit a fi un partener de încredere cu o echipa tânără și dinamică, fapt ce contribuie la bună coordonare a activității pe care o desfășoară.

Recomandăm cu încredere această companie ca o companie de la care se pot procura materiale calitative și care dispune de potențial uman cu calitate profesională înaltă.

Cu respect,

**Director general interimar
al S.A. „Apă- Canal Chișinău”**

Diana TACU

Cod IBAN MD12PR002251166792001498, BC „ProCreditBank”, CF 1002600015876, Cod TVA 0600920, capitalul social 611915200 lei

Atenție! Documentul conține date cu caracter personal, prelucrate în cadrul sistemului de evidență, înregistrat în Registrul de evidență al operatorilor de date cu caracter personal www.registru.datepersonale.md. Prelucrarea ulterioară a acestor date poate fi efectuată numai în condițiile prevăzute de Legea nr.133 din 08.07.2011 privind protecția datelor cu caracter personal.

Către: SRL "Metancor-com"
mun. Chișinău, str.Uzinelor 169

Scrisoare de recomandare

ÎM „EFES VITANTA MOLDOVA BREWERY” S.A. a desemnat alegerea companiei SC “Metancor-COM” SRL pentru procurarea metizelor.

Colaborarea între ÎM „EFES VITANTA MOLDOVA BREWERY” S.A. și SC “Metancor-COM” SRL este una de succes din momentul încheierii contractului și pînă în prezent, sunt respectați termenii prestabiliți în contract.

Pe parcursul colaborării, compania SC “Metancor-COM” SRL s-a dovedit a fi un partener de încredere cu o echipa tînă și dinamică, fapt ce contribuie la bună coordonare a activității pe care o desfășoară.

Recomandăm cu încredere această companie ca o companie de la care se pot procura materiale calitative de fixare și care dispune de potențial uman cu calitate profesională înaltă.

Cu respect: Technical Director – Tarna Ruslan



Către: SRL "Metancor-com"
mun. Chișinău, str.Uzinelor 169

Scrisoare de recomandare

"Î.S. ITA MECAGRO" a desemnat alegerea companiei SC "Metancor-COM" SRL pentru procurarea metizelor.

Colaborarea între "Î.S. ITA MECAGRO" și SC "Metancor-COM" SRL este una de succes din momentul încheierii contractului și pînă în prezent, sunt respectați termenii prestabiliți în contract.

Pe parcursul colaborării, compania SC "Metancor-COM" SRL s-a dovedit a fi un partener de încredere cu o echipa tînă și dinamică, fapt ce contribuie la bună coordonare a activității pe care o desfășoară.

Recomandăm cu încredere această companie ca o companie de la care se pot procura materiale calitative de fixare și care dispune de potențial uman cu calitate profesională înaltă.

Cu respect:



Podorojnaia Antonina



**DECLARAȚIE
privind valabilitatea ofertei**

Către [CET-Nord](#)
Codul fiscal/IDNO [1002602003945](#)
3100, MOLDOVA, mun.Bălți, str. Ștefan cel Mare, 168

Stimați domni,

Ca urmare a anunțului/invitației de participare/de preselecție apărut în Buletinul achizițiilor publice [ocds-b3wdp1-MD-1687242074349](#) din 20.06.2023

Ne angajăm să menținem oferta valabilă, **privind achiziționarea** contractului Utilaj pentru cantină Anunțului de participare [CET-Nord](#) **prin procedura de achiziție** *Licitatie deschisă*, pentru o durată de 60 zile, (șaiszeci), respectiv până la data de 28.08.2023, și ea va rămâne obligatorie pentru noi și poate fi acceptată oricând înainte de expirarea perioadei de valabilitate.

Data completării 26.06.2023 Cu stimă,

Ofertant/candidat
S.R.L. Metancor-Com



INFORMAȚIE GENERALĂ

1. Denumirea operatorului economic: SC "METANCOR – COM" S.R.L.
2. Codul fiscal: 1005600033565
3. Adresa sediului central: MD-2037, mun. Chișinău, str.Uzinelor, 169
4. Telefon: +373 79312134 Fax: N/A E-mail: achizitii@metancor.md
5. Decizia de înregistrare MD 0038608 din 20.07.2005 Camera Înregistrării de Stat
6. Domeniile principale de activitate: comerț
7. Licențe în domeniu (certIFICATE, autorizații) N/A
8. Întreprinderi, filiale, care intră în componență: mun.Chișinău str. Uzinelor 11/1
9. Structuri, întreprinderi afiliate: N/A
10. Capitalul propriu la data de întocmire a ultimului bilanț 110 715 513,00 lei la data de 31/12/2022
11. Numărul personalului scriptic 42 persoane, din care muncitori 39 persoane.
12. Numărul personalului care va fi încadrat în realizarea contractului 3 persoane, din care muncitori 2 persoane, inclusiv: Manager de vânzări, șef-depozit, muncitor auxiliar, sofer
13. Valoarea de bilanț a mijloacelor fixe 28 005 mii lei
14. Dotare tehnică: N/A
15. Cifra de afaceri pe ultimii 3 ani (mii lei):
Anul 2022 132 022 mii lei
Anul 2021 130 154 mii lei
Anul 2020 97 357 mii lei
16. Datoriile totale ale operatorului economic 6 345 mii lei,
inclusiv: față de buget 0,0 mii lei

Data completării: 23.06.2023

Pereu Corneliu



COVENANT OF INTEGRITY

To: North Central Heating Power Plant

„CET-Nord” SA takes very seriously allegations of fraud and corruption in its projects. When “CET-Nord” SA receives such allegations, they are processed in accordance with “CET-Nord” SA’s Enforcement Policy and Procedures (available at www.cet-nord.md). These policies provide that “CET-Nord” SA will investigate and, if necessary, impose a sanction for the following “Prohibited Practices”: coercion, collusion/secret agreement, corruption, fraud, misuse of resources, theft and obstruction.

We shall, for the duration of the Contract appoint and maintain in office an officer, who shall be a person reasonably satisfactory to you and to whom you shall have full and immediate access. This person will have the duty, and the necessary powers to ensure compliance with this Covenant.

For the purpose of complying with this Covenant, the terms set forth below define Prohibited Practices as:

- ✓ **coercive practice** which means impairing or harming, or threatening to impair or harm, directly or indirectly, any party or the property of any party to influence improperly the actions of a party;
- ✓ **collusive practice** which means an arrangement between two or more parties designed to achieve an improper purpose, including to influence improperly the actions of another party;
- ✓ **corrupt practice** which means the offering, giving, receiving or soliciting, directly or indirectly, of anything of value to influence improperly the actions of another party;
- ✓ **fraudulent practice** which means any act or omission, including a misrepresentation, that knowingly or recklessly misleads, or attempts to mislead, a party to obtain a financial or other benefit or to avoid an obligation;
- ✓ **misuse of the company’s resources or assets** which means improper use of the Company’s resources or assets, committed either knowingly or recklessly;
- ✓ **obstructive practice** which means any of (1) destroying, falsifying, altering or concealing of evidence material to a Company investigation, which impedes the Company’s investigation; (2) making false statements to investigators in order to materially impede a Company investigation into allegations of a

ANGAJAMENT DE INTEGRITATE

Către: Centrala Electrică cu Termoficare Nord

„CET-Nord” SA consideră foarte serioase acuzațiile de fraudă și corupție în proiectele sale. Atunci când „CET-Nord” SA primește astfel de acuzații, acestea sunt procesate în conformitate cu politica și procedurile de aplicare a cadrului normativ „CET-Nord” SA (disponibile la www.cet-nord.md). Aceste politici prevăd că „CET-Nord” SA va investiga și, dacă este necesar, va impune o sancțiune pentru următoarele „Practici interzise”: constrângere, coluziune / înțelegere secretă, corupție, fraudă, utilizare abuzivă a resurselor, furt și obstrucție.

Pe durata contractului vom numi și menține în funcție o persoană responsabilă, care va fi rezonabil de satisfăcătoare pentru Dvs. și la care veți avea acces deplin și imediat. Această persoană va avea datoria și împuternicirile necesare pentru a asigura respectarea prezentei Declarații.

În scopul respectării prezentei Declarații, termenii stabiliți mai jos definesc practicile interzise în felul următor:

- ✓ **practică coercitivă / de constrângere** înseamnă afectarea sau vătămarea, sau amenințarea cu afectarea sau vătămarea, direct sau indirect, a oricărei părți sau a proprietății oricărei părți pentru a influența în mod necorespunzător acțiunile uneia dintre părți;
- ✓ **practică coluzivă** înseamnă un acord între două sau mai multe părți menit să realizeze un scop necorespunzător, inclusiv să influențeze în mod nepotrivit acțiunile altei părți;
- ✓ **practică coruptă** înseamnă oferirea, acordarea, primirea sau solicitarea, directă sau indirectă, a oricărui lucru de valoare pentru a influența în mod necorespunzător acțiunile altei părți;
- ✓ **practică frauduloasă** înseamnă orice act sau omisiune, inclusiv o denaturare, care, în mod conștient sau imprudent, induce în eroare sau încearcă să inducă în eroare o parte pentru a obține un beneficiu financiar sau de altă natură sau pentru a evita o obligație;
- ✓ **utilizare abuzivă** a resurselor sau activelor Societății înseamnă utilizarea necorespunzătoare a resurselor sau activelor Societății, săvârșită fie în cunoștință de cauză, fie din imprudență;
- ✓ **practică obstructivă** înseamnă oricare dintre următoarele (1) distrugerea, falsificarea,

Prohibited Practice; (3) failing to comply with requests to provide information, documents or records in connection with a Company investigation; (4) threatening, harassing or intimidating any party to prevent it from disclosing its knowledge of matters relevant to a Company investigation or from pursuing the investigation; or (5) materially impeding the exercise of the Company's contractual rights of audit or inspection or access to information; and

- ✓ **theft** which means the misappropriation of property belonging to another party.

We declare and covenant that, except for the matters disclosed in this Covenant of Integrity:

1. we, as well as all of our directors and employees, have not been convicted in any court of any offence involving a Prohibited Practice in the provision of works, goods or services during the ten years immediately preceding the date of this Covenant;
2. none of our directors, employees, has been dismissed or has resigned from any employment on the grounds of being implicated in any Prohibited Practice;
3. we, and our directors, employees, have not been excluded by any business partner from participation in a public / sectoral procurement procedure or entering into a contract with any business partner on the grounds of engaging in a Prohibited Practice;
4. we further undertake to immediately inform the business partners if this situation were to occur at a later stage.

If applicable, provide full disclosure of any convictions, dismissal, resignations, exclusions or other information relevant to Articles (1), (2), (3) or (4) in the box below.

modificarea sau ascunderea materialelor de probă pentru o investigație a Societății, care împiedică ancheta Societății; (2) depunerea de declarații false pentru a împiedica în mod material o investigație a Societății asupra acuzațiilor de practică interzisă; (3) nerespectarea cererilor de furnizare de informații, documente sau înregistrări în legătură cu o investigație a Societății; (4) amenințarea, hărțuirea sau intimidarea oricărei părți pentru a o împiedica să dezvăluie cunoștințele sale despre aspectele relevante pentru o investigație a Societății sau să continue ancheta; sau (5) împiedicarea materială a exercitării drepturilor contractuale ale Societății pentru efectuare de audit sau inspecție sau de acces la informații; și

- ✓ **furt** înseamnă deturnarea bunurilor aparținând altei părți.

Declarăm și exprimăm angajamentul că, ținând cont de excepția aspectelor dezvăluite mai sus în acest Angajament de integritate:



1. noi, precum și toți directorii, angajații, nu am fost condamnați în nicio instanță pentru vreo infracțiune care implică o practică interzisă în prestarea de lucrări, bunuri sau servicii în timp de zece ani anterior datei acestui Angajament;
2. niciunul dintre directorii noștri, angajații, nu a fost demis sau nu a demisionat pe motiv că este implicat într-o practică interzisă;
3. noi, și directorii, angajații, nu am fost excluși de nici un partener de afaceri de la participarea la o procedură de achiziții publice / sectoriale sau încheierea unui contract cu oricare partener de afaceri din motivul implicării într-o practică interzisă;
4. ne angajăm în continuare să informăm imediat partenerii de afaceri dacă această situație ar avea loc într-o etapă ulterioară.

Dacă este cazul, furnizați dezvăluirea completă a oricăror condamnări, revocări, demisii, excluderi sau alte informații relevante pentru articolele (1), (2), (3) sau (4) în tabelul de mai jos.

Name of Entity Required to be Disclosed / Numele entității care trebuie să fie dezvăluit	Reason Disclosure is Required ¹ / Motivul pentru care dezvăluirea este obligatorie
	Nu sunt

We grant „CET-Nord” SA and/or persons appointed by them, the right of inspection of our, and any proposed subcontractors, suppliers, sub-suppliers, concessionaires, consultants and sub-consultants accounts and records and permission to have any such accounts and records audited by auditors appointed by „CET-Nord” SA, if required by „CET-Nord” SA. We accept to preserve these records generally in accordance with applicable law, but in any case, for at least 5 (five) years from the date of substantial completion of the Contract.

Acordăm „CET-Nord” SA și / sau persoanelor desemnate de acesta, dreptul de verificare a conturilor și înregistrărilor noastre și ale oricăror subcontractanți, parteneri de afaceri, concesionari, consultanți și sub-consultanți, precum și permisiunea de a supune astfel de conturi și înregistrări auditului de către auditori desemnați de „CET-Nord” SA, în caz că este solicitat de „CET-Nord” SA. Acceptăm păstrarea acestor înregistrări în conformitate cu legislația aplicabilă, dar în orice caz timp de cel puțin 5 (cinci) ani de la data finalizării Contractului.

Name / Nume:	Pereu Corneliu
In the capacity of / În poziția de:	Administrator
Signed / Semnat:	
Duly authorised to sign for and on behalf of / Autorizat în mod corespunzător să semneze pentru și în numele:	SC Metancor-Com SRL 
Date / Data:	23.06.2023
I also confirm that I have taken the training course “ASB Consultant Integrity Training” ² on Date / De asemenea, confirm că am urmat cursul de instruire „ASB Consultant Integrity Training” pe data:	23.06.2023

¹ For each matter disclosed, provide details of the measures that were taken, or shall be taken, to ensure that neither the disclosed entity nor any of its directors, employees or agents commits any Prohibited Conduct in connection with the procurement process for the Contract.

² As available at <https://www.cet-nord.md>

¹ Pentru fiecare problemă dezvăluită, furnizați detalii cu privire la măsurile care au fost luate sau care trebuie luate pentru a se asigura că nici entitatea dezvăluită, nici vreunul dintre directorii, angajații sau agenții săi nu comite nicio conduită interzisă în legătură cu procesul de achiziție pentru Contract.

² După cum este disponibil la <https://www.cet-nord.md>

CERTIFICATE OF TESTS

ORDER NO.:19CF1223METANCOR

TEST DATE:2020-4-11

CERTIFICATE NO.:20CF35016X

INVOICE NO.:20CF35016X

1/3

DESCRIPTION OF PARTS

1. DIN125A FLAT WASHER ZP-CR6 BULK 25KGS/CTN

SIZE	INSIDE DIA	OUTSIDE DIA	THICKNESS	TEST RESULT
M8	8.4-8.62	15.57-16	1.4-1.8	OK
M12	13-13.27	23.48-24	2.3-2.7	OK
M16	17-17.27	29.48-30	2.7-3.3	OK

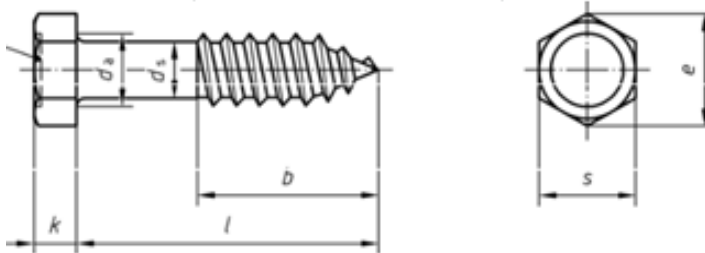

2. DIN571-4.8 HEX WOOD SCREW ZP-CR6 BULK PACKING

SIZE	k	s	e min	l	TEST RESULT
8x60	5.13-5.88	12.57-13	14.2	58.5-61.5	OK
8x70	5.13-5.88	12.57-13	14.2	68.5-71.5	OK
8x80	5.13-5.88	12.57-13	14.2	78.5-81.5	OK

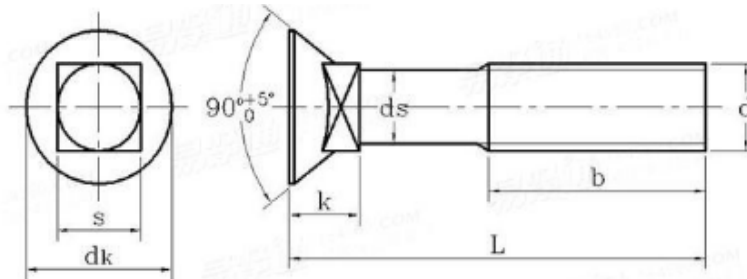

3. DIN 608-4.8 CARRIAGE BOLT NO MARK, PLAIN BULK PACKING

SIZE	k	s	dk	l	TEST RESULT
M12x45	9.95-11.05	11.3-12.7	23.35-24.65	43.75-46.25	OK
M20x80	13.95-15.05	19.72-20.52	35.2-36.80	78.5-81.5	OK

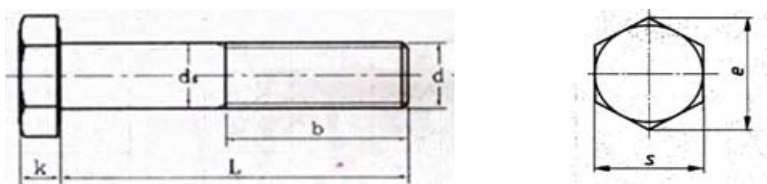

4. DIN931-4.8 HEX BOLT NO MARK, ZP-CR6 BULK 25KGS/CTN

SIZE	e	s	k	L	TEST RESULT
M14x50	24.49	21.67-22.00	8.62-8.98	49.5-50.5	OK
M14x60	24.49	21.67-22.00	8.62-8.98	59.4-60.6	OK

2/3

M14x70	24.49	21.67-22.00	8.62-8.98	69.4-70.6	OK
M14x100	24.49	21.67-22.00	8.62-8.98	99.3-100.7	OK

M16x70	26.75	23.67-24.00	9.82-10.18	69.4-70.6	OK
M20x90	33.53	29.67-30.00	12.28-12.72	89.3-90.7	OK

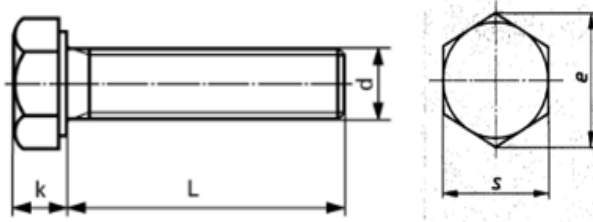

5. DIN933-4.8 HEX BOLT NO MARK ZP-CR6/PLAIN BULK 25KGS/CTN

SIZE	e	s	k	L	TEST RESULT
M 6x60	11.05	9.64-9.78	3.85-4.15	59.4-60.6	OK
M8x25	14.38	12.57-12.73	5.15-5.45	24.5-25.5	OK
M8x30	14.38	12.57-12.73	5.15-5.45	29.5-30.5	OK
M8x50	14.38	12.57-12.73	5.15-5.45	49.5-50.5	OK
M10x30	18.90	16.73-17.00	6.22-6.56	29.5-30.5	OK
M10x35	18.90	16.73-17.00	6.22-6.56	34.5-35.5	OK
M10x60	18.90	16.73-17.00	6.22-6.56	59.4-60.6	OK
M10x120	18.90	16.73-17.00	6.22-6.56	119.3-120.7	OK
M12x30	21.10	18.67-19.00	7.32-7.68	29.5-30.5	OK
M12x40	21.10	18.67-19.00	7.32-7.68	39.5-40.5	OK
M12x70	21.10	18.67-19.00	7.32-7.68	69.4-70.6	OK
M12x100	21.10	18.67-19.00	7.32-7.68	99.3-100.7	OK
M14x70	24.49	21.67-22.00	8.62-8.98	69.4-70.6	OK
M16x40	26.75	23.67-24.00	9.82-10.18	39.5-40.5	OK
M16x50	26.75	23.67-24.00	9.82-10.18	49.5-50.5	OK
M16x60	26.75	23.67-24.00	9.82-10.18	59.4-60.6	OK
M16x70	26.75	23.67-24.00	9.82-10.18	69.4-70.6	OK
M16x120	26.75	23.67-24.00	9.82-10.18	119.3-120.7	OK

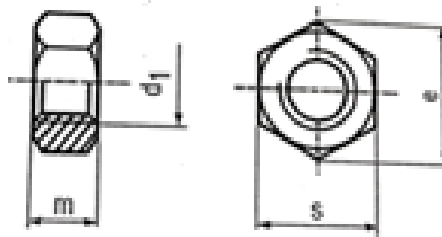

6. DIN934-/8/ HEX NUT CLASS 6 MARK:S/8/ ZP-CR6/PLAIN BULK 25KGS/CTN

Size	p	s	e _{min}	m	TEST RESULT
M8					OK
M10	1.50	16.73-17.00	18.90	7.64-8.00	OK
M12	1.75	18.67-19.00	21.10	9.64-10.00	OK
M 18	2.50	29.16-30.00	29.56	14.90-16.00	OK
M 27	3.00	40.00-41.00	45.20	20.70-22.00	OK
M 30	3.50	45.00-46.00	50.85	22.70-24.00	OK

7. DIN9021 FLAT WASHER ZP-CR6 BULK PACKING

SIZE	INSIDE DIA	OUTSIDE DIA	THICKNESS	TEST RESULT
M8	8.4-8.62	15.57-16	1.8-2.2	OK
M10	10.5-10.77	19.48-20	2.3-2.7	OK
M12	13-13.27	23.48-24	2.7-3.3	OK

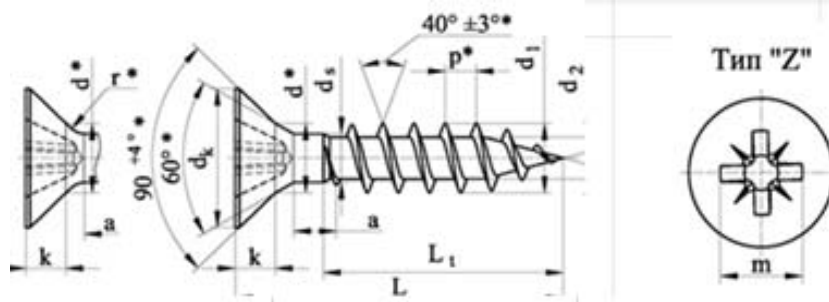

**8. DIN7505 DOUBLE FLAT HEAD WITH POZI CHIPBOARD SCREW
C1022 HARDEN ZP-CR6/YZP-CR6 BULK PACKING**

Code/ Size	d_k	d_1	k max	L	Test result
2,5x20	4.60-5.90	2.30-2.45	1.50	18.95-21.05	OK
3,0x25	5.90-6.20	2.90-3.10	1.80	23.75-26.25	OK
3.5x16	6.64-7.00	3.20-3.50	2.00	15.10-16.90	OK
4,0x16	7.64-8.00	3.70-4.00	2.35	15.10-16.90	OK
4,0x20	7.64-8.00	3.70-4.00	2.35	18.95-21.05	OK
4,0x25	7.64-8.00	3.70-4.00	2.35	23.75-26.25	OK
4,0x30	7.64-8.00	3.70-4.00	2.35	28.95-31.05	OK
4,0x40	7.64-8.00	3.70-4.00	2.35	38.75-41.25	OK
4,0x50	7.64-8.00	3.70-4.00	2.35	48.75-51.25	OK
5,0x70	9.64-10.00	4.70-5.00	2.85	68.50-71.50	OK

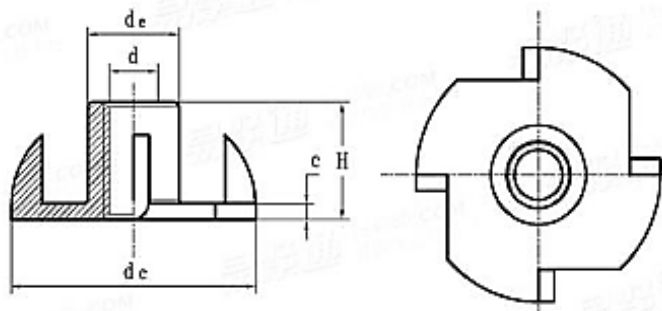

9. DIN1624 TEE NUT NO MARK ZP-CR6 BULK PACKING

SIZE	d_e	H	d_c	c	TEST RESULT
M8x11x22	10	12.75	22	1.75	OK

THE RESULTS OF TESTS ARE SATISFACTORY

INSPECTOR:

PAN

嘉兴市锋捷贸易有限公司

CHINFAST CO., LTD.

JIAXING OFFICE:

TEL: 0086 573 82119830, 82119831

FAX: 0086 573 82119706, 82119716

E-mail: chinfast@chinfast.com

Address: The 15th floor of Land Mark, No.1238 HongXing Road, JiaXing, ZheJiang, China

CERTIFICATE OF TESTS

ORDER NO.:19CF1223METANCOR TEST DATE:2020-4-11 CERTIFICATE NO.:20CF35016X

INVOICE NO.:20CF35016X

DESCRIPTION OF PARTS

DIN127B SPRING WASHER ZP-CR6 BULK 25KGS/CTN

1.Chemical Composition Of Material (%)

STEEL GRADE /HEAT NO.	C	Si	Mn	P	S	Cr	B	Ni	Al
C1070	72	20	69	1.7	1.1	3			

2.Dimension

Inspection Item:DIN127B M8	Size Range	AC/N	Test Results	Fail
Inner Diameter	8.1-8.5	1/80	8.45	0
Ourter Diameter	max14.8	2/80	14.6	0
Breadth	2.85-3.15	2/80	3.05	0
Thickness	1.9-2.1		2.1	0
Notch Breadth	≅ 1.0	2/80	0.5	0
Hardness(HRC)	42-50	0/8	45	0
Elasticity	≅ 1.67S			
Toughness	twist 90°,no fracture			
Surface Treatment	ZINC PLATED			
Result:ALL PASS				

We hereby certify that the material described herein has been manufactured and tested with satisfactory results in accordance with the requirement of the above material/dimensional specifications.

THE RESULTS OF TESTS ARE SATISFACTORY

INSPECTOR: _____ PAN _____

嘉兴市锋捷贸易有限公司

CHINFAST CO., LTD.

JIAXING OFFICE:

TEL: 0086 573 82119830, 82119831

FAX: 0086 573 82119706, 82119716

E-mail: chinfast@chinfast.com

Address: The 15th floor of Land Mark, No.1238 HongXing Road, JiaXing, ZheJiang, China

CERTIFICATE OF TESTS

ORDER NO.:19CF1223METANCOR TEST DATE:2020-4-11 CERTIFICATE NO.:20CF35016X

INVOICE NO.:20CF35016X

DESCRIPTION OF PARTS

INV. NO.:	20CF35016X	QUANTITY:	/
P.O.NO.:	/	TEST DATE:	11/04/2020
S/C NO.:	/	ON BOARD:	/
PART NO.:	/	SIZE:	M8×1000
LOT NO.:	/	DESCRIPTION:	DIN975-4.8 THREAD ROD ZP-CR6
PRODUCTION DATA:	/		

Standard:DIN 975

Mechanical properties: ISO 898-1,CLASS 4.8

1.Chemical Composition Of Material (%)

STEEL GRADE /HEAT NO:	C	Si	Mn	P	S	Cr	B	Ni	Al	Mo
Q195/185480	0.07	0.11	0.39	0.02	0.033					

2.Dimension

INSPECTION ITEM	SPECIFICATION	RESULT
Total Length (mm)	990.00-1010.00	995.97-999.56
Thread Length (mm)	FULL THREAD	OK
Thread Dia (mm)	7.76-7.97	7.79-7.94
GO Ring Gauge	M8-2.00 6h	OK
NO GO Ring Gauge	M8-2.00 6h	OK
Tensile Strength (N/mm ²)	MIN 420	422
Hardness (HRB)	71-99.5	71.8-99.4
Visual	OK	OK
Zinc Thickness (μm)	MIN 3	OK

We hereby certify that the material described herein has been manufactured and tested with satisfactory results in accordance with the requirement of the above material/dimensional specifications.

THE RESULTS OF TESTS ARE SATISFACTORY

INSPECTOR:

PAN

24. 49 21. 67-22. 8. 62-8. 98

嘉兴市锋捷贸易有限公司

CHINFAST CO., LTD.

JIAXING OFFICE:

TEL: 0086 573 82119830, 82119831

FAX: 0086 573 82119706, 82119716

E-mail: chinfast@chinfast.com

Address: The 15th floor of Land Mark, No.1238 HongXing Road, JiaXing, ZheJiang, China

CERTIFICATE OF TESTS

ORDER NO.:19CF1223METANCOR TEST DATE:2020-4-11 CERTIFICATE NO.:20CF35016X

INVOICE NO.:20CF35016X

DESCRIPTION OF PARTS

INV. NO.:	20CF35016X	QUANTITY:	/
P.O.NO.:	/	TEST DATE:	11/04/2020
S/C NO.:	/	ON BOARD:	/
PART NO.:	/	SIZE:	M14×1000
LOT NO.:	/	DESCRIPTION:	DIN975-4.8 THREAD ROD ZP-CR6
PRODUCTION DATA:	/		

Standard:DIN 975

Mechanical properties: ISO 898-1,CLASS 4.8

1.Chemical Composition Of Material (%)

STEEL GRADE /HEAT NO:	C	Si	Mn	P	S	Cr	B	Ni	Al	Mo
Q195/185480	0.07	0.11	0.39	0.02	0.033					

2.Dimension

INSPECTION ITEM	SPECIFICATION	RESULT
Total Length (mm)	990.00-1010.00	995.97-999.56
Thread Length (mm)	FULL THREAD	OK
Thread Dia (mm)	13.68-13.96	13.72-13.94
GO Ring Gauge	M14-2.00 6h	OK
NO GO Ring Gauge	M14-2.00 6g	OK
Tensile Strength (N/mm ²)	MIN 420	422
Hardness (HRB)	71-99.5	71.8-99.4
Visual	OK	OK
Zinc Thickness (μm)	MIN 3	OK

We hereby certify that the material described herein has been manufactured and tested with satisfactory results in accordance with the requirement of the above material/dimensional specifications.

THE RESULTS OF TESTS ARE SATISFACTORY

INSPECTOR:

PAN

24. 49 21. 67-22. 8. 62-8. 98

嘉兴市锋捷贸易有限公司
CHINFAST CO., LTD.

JIAXING OFFICE:
 TEL: 0086 573 82119830, 82119831
 FAX: 0086 573 82119706, 82119716
 E-mail: chinfast@chinfast.com

Address: The 15th floor of Land Mark, No.1238 HongXing Road, JiaXing, ZheJiang, China

CERTIFICATE OF TESTS

ORDER NO.:19CF1223METANCOR TEST DATE:2020-4-11 CERTIFICATE NO.:20CF35016X

INVOICE NO.:20CF35016X

DESCRIPTION OF PARTS

INV. NO.:	20CF35016X	QUANTITY:	/
P.O.NO.:	/	TEST DATE:	11/04/2020
S/C NO.:	/	ON BOARD:	/
PART NO.:	/	SIZE:	M18×1000
LOT NO.:	/	DESCRIPTION:	DIN975-4.8 THREAD ROD ZP-CR6
PRODUCTION DATA:	/		

Standard:DIN 975

Mechanical properties: ISO 898-1,CLASS 4.8

1.Chemical Composition Of Material (%)

STEEL GRADE /HEAT NO:	C	Si	Mn	P	S	Cr	B	Ni	Al	Mo
Q195/185480	0.07	0.11	0.39	0.02	0.033					

2.Dimension

INSPECTION ITEM	SPECIFICATION	RESULT
Total Length (mm)	990.00-1010.00	996.83-1000.12
Thread Length (mm)	FULL THREAD	OK
Thread Dia (mm)	17.62-17.96	17.65-17.94
GO Ring Gauge	M18-2.00 6h	OK
NO GO Ring Gauge	M18-2.00 6g	OK
Tensile Strength (N/mm ²)	MIN 420	422
Hardness (HRB)	71-99.5	71.8-99.4
Visual	OK	OK
Zinc Thickness (µm)	MIN 3	OK

We hereby certify that the material described herein has been manufactured and tested with satisfactory results in accordance with the requirement of the above material/dimensional specifications.

THE RESULTS OF TESTS ARE SATISFACTORY

INSPECTOR:

PAN

24. 49 21. 678. 62-8. 98

嘉兴市锋捷贸易有限公司
CHINFAST CO., LTD.

JIAXING OFFICE:
 TEL: 0086 573 82119830, 82119831
 FAX: 0086 573 82119706, 82119716
 E-mail: chinfast@chinfast.com

Address: The 15th floor of Land Mark, No.1238 HongXing Road, JiaXing, ZheJiang, China

CERTIFICATE OF TESTS

ORDER NO.:19CF1223METANCOR TEST DATE:2020-4-11 CERTIFICATE NO.:20CF35016X

INVOICE NO.:20CF35016X

DESCRIPTION OF PARTS

INV. NO.:	20CF35016X	QUANTITY:	/
P.O.NO.:	/	TEST DATE:	11/04/2020
S/C NO.:	/	ON BOARD:	/
PART NO.:	/	SIZE:	M18×2000
LOT NO.:	/	DESCRIPTION:	DIN975-4.8 THREAD ROD ZP-CR6
PRODUCTION DATA:	/		

Standard:DIN 975

Mechanical properties: ISO 898-1,CLASS 4.8

1.Chemical Composition Of Material (%)

STEEL GRADE /HEAT NO:	C	Si	Mn	P	S	Cr	B	Ni	Al	Mo
Q195/185480	0.07	0.11	0.39	0.02	0.033					

2.Dimension

INSPECTION ITEM	SPECIFICATION	RESULT
Total Length (mm)	990.00-1010.00	996.83-1000.12
Thread Length (mm)	FULL THREAD	OK
Thread Dia (mm)	17.62-17.96	17.65-17.94
GO Ring Gauge	M18-2.00 6h	OK
NO GO Ring Gauge	M18-2.00 6g	OK
Tensile Strength (N/mm ²)	MIN 420	422
Hardness (HRB)	71-99.5	71.8-99.4
Visual	OK	OK
Zinc Thickness (µm)	MIN 3	OK

We hereby certify that the material described herein has been manufactured and tested with satisfactory results in accordance with the requirement of the above material/dimensional specifications.

THE RESULTS OF TESTS ARE SATISFACTORY

INSPECTOR:

PAN

24. 49 21. 678. 62-8. 98

嘉兴市锋捷贸易有限公司
CHINFAST CO., LTD.

JIAXING OFFICE:
 TEL: 0086 573 82119830, 82119831
 FAX: 0086 573 82119706, 82119716
 E-mail: chinfast@chinfast.com

Address: The 15th floor of Land Mark, No.1238 HongXing Road, JiaXing, ZheJiang, China

CERTIFICATE OF TESTS

ORDER NO.:19CF1223METANCOR TEST DATE:2020-4-11 CERTIFICATE NO.:20CF35016X

INVOICE NO.:20CF35016X

DESCRIPTION OF PARTS

INV. NO.:	20CF35016X	QUANTITY:	/
P.O.NO.:	/	TEST DATE:	11/04/2020
S/C NO.:	/	ON BOARD:	/
PART NO.:	/	SIZE:	M20×1000
LOT NO.:	/	DESCRIPTION:	DIN975-4.8 THREAD ROD ZP-CR6
PRODUCTION DATA:	/		

Standard:DIN 975

Mechanical properties: ISO 898-1,CLASS 4.8

1.Chemical Composition Of Material (%)

STEEL GRADE /HEAT NO:	C	Si	Mn	P	S	Cr	B	Ni	Al	Mo
Q195/185480	0.07	0.11	0.39	0.02	0.033					

2.Dimension

INSPECTION ITEM	SPECIFICATION	RESULT
Total Length (mm)	990.00-1010.00	995.15-998.80
Thread Length (mm)	FULL THREAD	OK
Thread Dia (mm)	19.62-19.96	19.65-19.94
GO Ring Gauge	M20-2.00 6h	OK
NO GO Ring Gauge	M20-2.00 6g	OK
Tensile Strength (N/mm ²)	MIN 420	422
Hardness (HRB)	71-99.5	71.8-99.4
Visual	OK	OK
Zinc Thickness (µm)	MIN 3	OK

We hereby certify that the material described herein has been manufactured and tested with satisfactory results in accordance with the requirement of the above material/dimensional specifications.

THE RESULTS OF TESTS ARE SATISFACTORY

INSPECTOR:

PAN

嘉兴市锋捷贸易有限公司
CHINFAST CO., LTD.

Address: The 15th floor of Land Mark, No.1238 HongXing Road, JiaXing, ZheJiang, China

JIAXING OFFICE:
 TEL: 0086 573 82119830, 82119831
 FAX: 0086 573 82119706, 82119716
 E-mail: chinfast@chinfast.com

CERTIFICATE OF TESTS

ORDER NO.:19CF06-01METANCOR

TEST DATE:2019-08-21

CERTIFICATE NO.:19CF35081XTC

INVOICE NO.:19CF35081X

DESCRIPTION OF PARTS

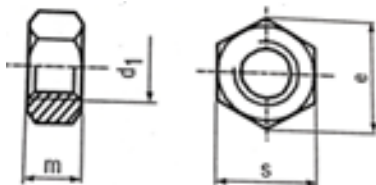

1. DIN934-/8/ HEX NUT CLASS 6 MARK:S/8/ ZP-CR6/PLAIN BULK 25KGS/CTN

Size	p	s	e _{min}	m	TEST RESULT
M10	1.50	16.73-17.00	18.90	7.64-8.00	OK
M12	1.75	18.67-19.00	21.10	9.64-10.00	OK
M 14	2.00	21.67-22.00	24.49	10.30-11.00	OK
M 18	2.50	29.16-30.00	29.56	14.90-16.00	OK
M 20	2.50	29.16-30.00	32.95	14.90-16.00	OK
M 24	3.00	35.00-36.00	39.55	17.70-19.00	OK
M 27	3.00	40.00-41.00	45.20	20.70-22.00	OK
M 30	3.50	45.00-46.00	50.85	22.70-24.00	OK

2. DIN571-4.8 HEX WOOD SCREW ZP-CR6 BULK PACKING

SIZE	k	s	e min	l	TEST RESULT
8x60	5.13-5.88	12.57-13	14.2	58.5-61.5	OK
8x80	5.13-5.88	12.57-13	14.2	78.5-81.5	OK
8x100	5.13-5.88	12.57-13	14.2	98.25-101.75	OK

**3. PHILIPS BUGLE HEAD DRYWALL SCREW COARSE THREAD
 C1022 HARDEN GREY PHOSPHATED BULK PACKING**

Code/ Size	Outer Dia.	Inner Dia	Head Dia.	Pitch	Test result
3.5x41	3.40-3.60	2.00-2.30	7.90-8.5	1.41	OK
4.2x76	4.00-4.30	2.27-2.80	7.90-8.5	1.69	OK

THE RESULTS OF TESTS ARE SATISFACTORY

INSPECTOR: _____ PAN _____

嘉兴市锋捷贸易有限公司

CHINFAST CO., LTD.

JIAXING OFFICE:

TEL: 0086 573 82119830, 8211

FAX: 0086 573 82119706, 8211

E-mail: chinfast@chinfast.com

Address: The 15th floor of Land Mark, No.1238 HongXing Road, JiaXing, ZheJiang, China

CERTIFICATE OF TESTS

ORDER NO.:19CF06-01METANCOR TEST DATE:2019-08-21 CERTIFICATE NO

INVOICE NO.:19CF35081X

DESCRIPTION OF PARTS

INV. NO.:	19CF35081X	QUANTITY:	/
P.O.NO.:	/	TEST DATE:	21/08/2019
S/C NO.:	/	ON BOARD:	/
PART NO.:	/	SIZE:	M6×1000
LOT NO.:	/	DESCRIPTION:	DIN975-4.8 THREAD I
PRODUCTION DATA:	/		

Standard:DIN 975

Mechanical properties: ISO 898-1,CLASS 4.8

1.Chemical Composition Of Material (%)

STEEL GRADE /HEAT NO:	C	Si	Mn	P	S	Cr	B	Ni	Al
Q195/185480	0.07	0.11	0.39	0.02	0.033				

2.Dimension

INSPECTION ITEM	SPECIFICATION	REMARKS
Total Length (mm)	990.00-1010.00	995.9
Thread Length (mm)	FULL THREAD	
Thread Dia (mm)	5.78-5.97	5.8
GO Ring Gauge	M6-2.00 6h	
NO GO Ring Gauge	M6-2.00 6g	
Tensile Strength (N/mm ²)	MIN 420	
Hardness (HRB)	71-99.5	71
Visual	OK	
Zinc Thickness (µm)	MIN 3	

We hereby certify that the material described herein has been manufactured and tested with satisfactory results in accordance with the requirement of the above material/dimensional specifications.

THE RESULTS OF TESTS ARE SATISFACTORY

INSPECTOR:

PAN

.9831

L9716

0.:19CF35081XTC

ROD ZP-CR6

Mo	

RESULT
97-999.56
OK
32-5.93
OK
OK
422
.8-99.4
OK
OK

ry

嘉兴市锋捷贸易有限公司

CHINFAST CO., LTD.

Address: The 15th floor of Land Mark, No.1238 HongXing Road, JiaXing, ZheJiang, China

JIAXING OFFICE:

TEL: 0086 573 82119830, 82119831

FAX: 0086 573 82119706, 82119716

E-mail: chinfast@chinfast.com

CERTIFICATE OF TESTS

ORDER NO.:19CF06-01METANCOR TEST DATE:2019-08-21 CERTIFICATE NO.:19CF35

INVOICE NO.:19CF35081X

DESCRIPTION OF PARTS

INV. NO.:	19CF35081X	QUANTITY:	/
P.O.NO.:	/	TEST DATE:	21/08/2019
S/C NO.:	/	ON BOARD:	/
PART NO.:	/	SIZE:	M8×1000
LOT NO.:	/	DESCRIPTION:	DIN975-4.8 THREAD ROD ZP-C
PRODUCTION DATA:	/		

Standard:DIN 975

Mechanical properties: ISO 898-1,CLASS 4.8

1.Chemical Composition Of Material (%)

STEEL GRADE /HEAT NO:	C	Si	Mn	P	S	Cr	B	Ni	Al	Mo
Q195/185480	0.07	0.11	0.39	0.02	0.033					

2.Dimension

INSPECTION ITEM	SPECIFICATION	RESULT
Total Length (mm)	990.00-1010.00	995.97-999.56
Thread Length (mm)	FULL THREAD	OK
Thread Dia (mm)	7.76-7.97	7.79-7.94
GO Ring Gauge	M8-2.00 6h	OK
NO GO Ring Gauge	M8-2.00 6h	OK
Tensile Strength (N/mm ²)	MIN 420	422
Hardness (HRB)	71-99.5	71.8-99.4
Visual	OK	OK
Zinc Thickness (µm)	MIN 3	OK

We hereby certify that the material described herein has been manufactured and tested with satisfactory results in accordance with the requirement of the above material/dimensional specifications.

THE RESULTS OF TESTS ARE SATISFACTORY

INSPECTOR:

PAN

嘉兴市锋捷贸易有限公司

CHINFAST CO., LTD.

Address: The 15th floor of Land Mark, No.1238 HongXing Road, JiaXing, ZheJiang, China

JIAXING OFFICE:

TEL: 0086 573 82119830, 82119831

FAX: 0086 573 82119706, 82119716

E-mail: chinfast@chinfast.com

CERTIFICATE OF TESTS

ORDER NO.:19CF06-01META TEST DATE:2019-08-21 CERTIFICATE NO.:19CF35081XTC

INVOICE NO.:19CF35081X

DESCRIPTION OF PARTS

INV. NO.:	19CF35081X	QUANTITY:	/
P.O.NO.:	/	TEST DATE:	21/08/2019
S/C NO.:	/	ON BOARD:	/
PART NO.:	/	SIZE:	M14×1000
LOT NO.:	/	DESCRIPTION:	DIN975-4.8 THREAD ROD ZP-CR6
PRODUCTION DATA:	/		

Standard:DIN 975

Mechanical properties: ISO 898-1,CLASS 4.8

1.Chemical Composition Of Material (%)

STEEL GRADE /HEAT NO:	C	Si	Mn	P	S	Cr	B	Ni	Al	Mo
Q195/185480	0.07	0.11	0.39	0.02	0.033					

2.Dimension

INSPECTION ITEM	SPECIFICATION	RESULT
Total Length (mm)	990.00-1010.00	995.97-999.56
Thread Length (mm)	FULL THREAD	OK
Thread Dia (mm)	13.68-13.96	13.72-13.94
GO Ring Gauge	M14-2.00 6h	OK
NO GO Ring Gauge	M14-2.00 6g	OK
Tensile Strength (N/mm ²)	MIN 420	422
Hardness (HRB)	71-99.5	71.8-99.4
Visual	OK	OK
Zinc Thickness (µm)	MIN 3	OK

We hereby certify that the material described herein has been manufactured and tested with satisfactory results in accordance with the requirement of the above material/dimensional specifications.

THE RESULTS OF TESTS ARE SATISFACTORY

INSPECTOR:

PAN

嘉兴市锋捷贸易有限公司
CHINFAST CO., LTD.

JIAXING OFFICE:
 TEL: 0086 573 82119830, 82119831
 FAX: 0086 573 82119706, 82119716
 E-mail: chinfast@chinfast.com

Address: The 15th floor of Land Mark, No.1238 HongXing Road, JiaXing, ZheJiang, China

CERTIFICATE OF TESTS

ORDER NO.:19CF06-01METANCOFTEST DATE:2019-08-21 CERTIFICATE NO.:19CF35081XTC

INVOICE NO.:19CF35081X

DESCRIPTION OF PARTS

INV. NO.:	19CF35081X	QUANTITY:	/
P.O.NO.:	/	TEST DATE:	21/08/2019
S/C NO.:	/	ON BOARD:	/
PART NO.:	/	SIZE:	M18×1000
LOT NO.:	/	DESCRIPTION:	DIN975-4.8 THREAD ROD ZP-CR6
PRODUCTION DATA:	/		

Standard:DIN 975

Mechanical properties: ISO 898-1,CLASS 4.8

1.Chemical Composition Of Material (%)

STEEL GRADE /HEAT NO:	C	Si	Mn	P	S	Cr	B	Ni	Al	Mo
Q195/185480	0.07	0.11	0.39	0.02	0.033					

2.Dimension

INSPECTION ITEM	SPECIFICATION	RESULT
Total Length (mm)	990.00-1010.00	996.83-1000.12
Thread Length (mm)	FULL THREAD	OK
Thread Dia (mm)	17.62-17.96	17.65-17.94
GO Ring Gauge	M18-2.00 6h	OK
NO GO Ring Gauge	M18-2.00 6g	OK
Tensile Strength (N/mm ²)	MIN 420	422
Hardness (HRB)	71-99.5	71.8-99.4
Visual	OK	OK
Zinc Thickness (µm)	MIN 3	OK

We hereby certify that the material described herein has been manufactured and tested with satisfactory results in accordance with the requirement of the above material/dimensional specifications.

THE RESULTS OF TESTS ARE SATISFACTORY

INSPECTOR:

PAN

嘉兴市锋捷贸易有限公司
CHINFAST CO., LTD.

JIAXING OFFICE:
 TEL: 0086 573 82119830, 82119831
 FAX: 0086 573 82119706, 82119716
 E-mail: chinfast@chinfast.com

Address: The 15th floor of Land Mark, No.1238 HongXing Road, JiaXing, ZheJiang, China

CERTIFICATE OF TESTS

ORDER NO.:19CF06-01METANCOF TEST DATE:2019-08-21 CERTIFICATE NO.:19CF
 INVOICE NO.:19CF35081X
 DESCRIPTION OF PARTS

INV. NO.:	19CF35081X	QUANTITY:	/
P.O.NO.:	/	TEST DATE:	21/08/2019
S/C NO.:	/	ON BOARD:	/
PART NO.:	/	SIZE:	M18×2000
LOT NO.:	/	DESCRIPTION:	DIN975-4.8 THREAD ROD ZP-CI
PRODUCTION DATA:	/		

Standard:DIN 975

Mechanical properties: ISO 898-1,CLASS 4.8

1.Chemical Composition Of Material (%)

STEEL GRADE /HEAT NO:	C	Si	Mn	P	S	Cr	B	Ni	Al	Mo
Q195/185480	0.07	0.11	0.39	0.02	0.033					

2.Dimension

INSPECTION ITEM	SPECIFICATION	RESULT
Total Length (mm)	990.00-1010.00	996.83-1000.12
Thread Length (mm)	FULL THREAD	OK
Thread Dia (mm)	17.62-17.96	17.65-17.94
GO Ring Gauge	M18-2.00 6h	OK
NO GO Ring Gauge	M18-2.00 6g	OK
Tensile Strength (N/mm ²)	MIN 420	422
Hardness (HRB)	71-99.5	71.8-99.4
Visual	OK	OK
Zinc Thickness (μm)	MIN 3	OK

We hereby certify that the material described herein has been manufactured and tested with satisfactory results in accordance with the requirement of the above material/dimensional specifications.

THE RESULTS OF TESTS ARE SATISFACTORY

INSPECTOR:

PAN

嘉兴市锋捷贸易有限公司
CHINFAST CO., LTD.

JIAXING OFFICE:
 TEL: 0086 573 82119830, 82119831
 FAX: 0086 573 82119706, 82119716
 E-mail: chinfast@chinfast.com

Address: The 15th floor of Land Mark, No.1238 HongXing Road, JiaXing, ZheJiang, China

CERTIFICATE OF TESTS

ORDER NO.:19CF06-01META] TEST DATE:2019-08-21 CERTIFICATE NO.:19CF35081XTC
 INVOICE NO.:19CF35081X
 DESCRIPTION OF PARTS

INV. NO.:	19CF35081X	QUANTITY:	/
P.O.NO.:	/	TEST DATE:	21/08/2019
S/C NO.:	/	ON BOARD:	/
PART NO.:	/	SIZE:	M20×1000
LOT NO.:	/	DESCRIPTION:	DIN975-4.8 THREAD ROD ZP-CR6
PRODUCTION DATA:	/		

Standard:DIN 975

Mechanical properties: ISO 898-1,CLASS 4.8

1.Chemical Composition Of Material (%)

STEEL GRADE /HEAT NO:	C	Si	Mn	P	S	Cr	B	Ni	Al	Mo
Q195/185480	0.07	0.11	0.39	0.02	0.033					

2.Dimension

INSPECTION ITEM	SPECIFICATION	RESULT
Total Length (mm)	990.00-1010.00	995.15-998.80
Thread Length (mm)	FULL THREAD	OK
Thread Dia (mm)	19.62-19.96	19.65-19.94
GO Ring Gauge	M20-2.00 6h	OK
NO GO Ring Gauge	M20-2.00 6g	OK
Tensile Strength (N/mm ²)	MIN 420	422
Hardness (HRB)	71-99.5	71.8-99.4
Visual	OK	OK
Zinc Thickness (µm)	MIN 3	OK

We hereby certify that the material described herein has been manufactured and tested with satisfactory results in accordance with the requirement of the above material/dimensional specifications.

THE RESULTS OF TESTS ARE SATISFACTORY

INSPECTOR:

PAN

嘉兴市锋捷贸易有限公司

CHINFAST CO., LTD.

JIAXING OFFICE:

TEL: 0086 573 82119830, 82119831

FAX: 0086 573 82119706, 82119716

E-mail: chinfast@chinfast.com

Address: The 15th floor of Land Mark, No.1238 HongXing Road, JiaXing, ZheJiang, China

CERTIFICATE OF TESTS

ORDER NO.:19CF06-01METANCOR TEST DATE:2019-08-21

CERTIFICATE NO.:19CF35081XTC

INVOICE NO.:19CF35081X

DESCRIPTION OF PARTS

1.Chemical Composition Of Material (%)											
STEEL GRADE /HEAT NO:	DIA. (mm)	C	Si	Mn	P	S	Cr	B	Ni	Al	Mo
Q195/185480	8	0.07	0.11	0.39	0.02	0.033					
2.Dimension											
Inspection Item:DIN127B M8		Size Range		AC/N		Test Results		Fail			
Material		C1070									
Inner Diameter		8.1-8.5		1/80		8.45		0			
Ourter Diameter		max14.8		2/80		14.6		0			
Breadth		2.85-3.15		2/80		3.05		0			

Thickness	1.9-2.1	2/80	2.1	0
Notch Breadth	$\cong 1.0$	2/80	0.5	0
Hardness(HRC)	42-50	0/8	45	0
Elasticity	$\cong 1.67S$			
Toughness	twist 90°,no fracture			
Surface Treatment	ZINC PLATED			
Result:ALL PASS				

We hereby certify that the material described herein has been manufactured and tested with satisfactory results in accordance with the requirement of the above material/dimensional specifications.

THE RESULTS OF TESTS ARE SATISFACTORY

INSPECTOR: _____ PAN

嘉兴市锋捷贸易有限公司

CHINFAST CO., LTD.

Address: The 15th floor of Land Mark, No.1238 HongXing Road, JiaXing, ZheJiang,

JIAXING OFFICE:

TEL: 0086 573 8

FAX: 0086 573 8

E-mail: chinfast

CERTIFICATE OF TESTS

ORDER NO.:19CF06-01METANCOR TEST DATE:2019-08-21

CERTIFICATE

INVOICE NO.:19CF35081X

DESCRIPTION OF PARTS

1. DIN125A FLAT WASHER ZP-CR6 BULK 25KGS/CTN

SIZE	INSIDE DIA		OUTSIDE DIA		THICKNESS	
	MIN	MAX	MIN	MAX	MIN	MAX
M6	6.4	6.62	11.57	12	1.4	1.6
M24	25	25.33	43.38	44	3.7	4.3
M30	31	31.39	55.26	56	3.7	4.3

2.DIN9021 FLAT WASHER ZP-CR6 BULK PACKING

SIZE	INSIDE DIA		OUTSIDE DIA		THICKNESS	
	MIN	MAX	MIN	MAX	MIN	MAX
M12	13	13.27	23.48	24	2.7	3.3
M30	33	34	89.8	92	5	7

THE RESULTS OF TESTS ARE SATISFACTORY

INSPECTOR: PAN

2119830, 82119831

2119706, 82119716

@chinfast.com

China

FILE NO.:19CF35081XTC

TEST RESULT
OK
OK
OK

TEST RESULT
OK
OK

CERTIFICATE OF TESTS

ORDER NO.:19CF06-01METANCOR

TEST DATE:2019-08-21

CERTIFICATE NO.:19CF35081XTC

INVOICE NO.:19CF35081X

DESCRIPTION OF PARTS

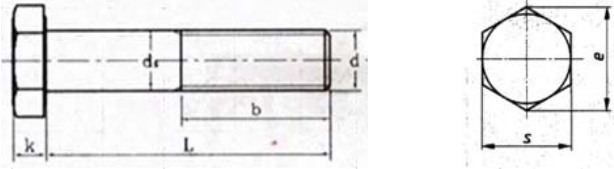

1. DIN931-4.8 HEX BOLT MARK:5.8 ZP-CR6/PLAIN BULK PACKING

SIZE	e	s	k	b	L	TEST RESULT
M22x120	MIN 35.72	31.61-32.00	13.78-14.22	50	119.20-120.80	OK
M24x80	MIN 39.98	35.38-36.00	14.78-15.22	54	79.30-80.70	OK
M24x100	MIN 39.98	35.38-36.00	14.78-15.22	54	99.30-100.70	OK
M24x120	MIN 39.98	35.38-36.00	14.78-15.22	54	119.30-120.70	OK

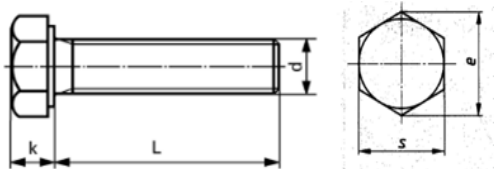

2. DIN933-4.8 HEX BOLT MARK:5.8 ZP-CR6/PLAIN BULK PACKING

SIZE	e	s	k	L	TEST RESULT
M 6x16	11.05	9.64-9.78	3.85-4.15	15.65-16.35	OK
M 6x90	11.05	9.64-9.78	3.85-4.15	89.30-90.70	OK
M 8x16	14.38	12.57-12.73	5.15-5.45	15.65-16.35	OK
M 8x80	14.38	12.57-12.73	5.15-5.45	79.30-80.70	OK
M 8x90	14.38	12.57-12.73	5.15-5.45	89.30-90.70	OK
M 8x90	14.38	12.57-12.73	5.15-5.45	99.30-100.70	OK
M10x35	18.90	16.73-17.00	6.22-6.56	34.5-35.5	OK
M10x60	18.90	16.73-17.00	6.22-6.56	59.4-60.6	OK
M10x80	18.90	16.73-17.00	6.22-6.56	79.4-80.6	OK
M12x30	21.10	18.67-19.00	7.32-7.68	29.58-30.42	OK
M12x35	21.10	18.67-19.00	7.32-7.68	34.5-35.5	OK
M12x60	21.10	18.67-19.00	7.32-7.68	59.4-60.6	OK
M12x80	21.10	18.67-19.00	7.32-7.68	79.4-80.6	OK
M14x30	24.49	21.67-22.00	8.62-8.98	29.5-30.5	OK
M16x40	26.75	23.67-24.00	9.82-10.18	39.5-40.5	OK
M16x60	26.75	23.67-24.00	9.82-10.18	59.4-60.6	OK
M16x70	26.75	23.67-24.00	9.82-10.18	69.4-70.6	OK
M16x80	26.75	23.67-24.00	9.82-10.18	79.4-80.6	OK
M16x100	26.75	23.67-24.00	9.82-10.18	99.3-100.7	OK
M16x120	26.75	23.67-24.00	9.82-10.18	119.3-120.7	OK
M20x60	33.53	29.16-29.67	12.28-12.72	59.4-60.6	OK
M20x80	33.53	29.16-29.67	12.28-12.72	79.4-80.6	OK
M20x100	33.53	29.16-29.67	12.28-12.72	99.3-100.7	OK

THE RESULTS OF TESTS ARE SATISFACTORY

INSPECTOR:

PAN

嘉兴市锋捷贸易有限公司

CHINFAST CO., LTD.

Address: The 15th floor of Land Mark, No.1238 HongXing Road, JiaXing, ZheJiang, China

JIAOXING OFFICE:

TEL : 0086 573 82119830 , 82119831

FAX : 0086 573 82119706 , 82119716

E-mail: chinfast@chinfast.com

CERTIFICATE OF TESTS

ORDER NO.:20CF1204METANCOR /
21CF0325METANCOR

TEST DATE:2021-05-30

CERTIFICATE NO.:21CF12070TC

INVOICE NO.:21CF12070

DESCRIPTION OF PARTS

1. DIN125A FLAT WASHER ZP-CR6 25KGS/CTN PACKING

Size	Inside Dia.	Outside Dia.	Thickness	Test Result
M16	17.00-17.27	29.48-30.00	2.70-3.30	OK
M18	19.00-19.33	33.38-34.00	2.70-3.30	OK
M24	25.00-25.33	43.38-44.00	3.70-4.30	OK
M27	28.00-28.33	49.38-50.00	3.70-4.30	OK

2. DIN9021 FLAT WASHER ZP-CR6 25KGS/CTN PACKING

Size	Inside Dia.	Outside Dia.	Thickness	Test Result
M8	8.40-8.62	23.48-24.00	1.80-2.20	OK
M10	10.50-10.77	29.48-30.00	2.30-2.70	OK
M12	13.00-13.27	36.38-37.00	2.70-3.30	OK

3. DIN933-4.8 HEX BOLT NO MARK ZP-CR6 25KGS/CTN PACKING

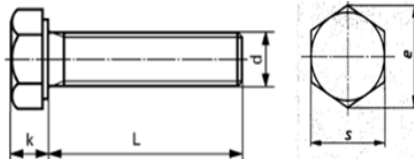

Size	e min	k	s	L	Test Result
M8x40	14.38	5.15-5.45	12.73-13.00	39.50-40.50	OK
M8x45	14.38	5.15-5.45	12.73-13.00	44.50-45.50	OK
M10x40	18.90	6.22-6.56	16.73-17.00	39.50-40.50	OK
M16x50	26.75	9.82-10.18	23.67-24.00	49.50-50.50	OK
M16x60	26.75	9.82-10.18	23.67-24.00	59.40-60.60	OK
M16x90	26.75	9.82-10.18	23.67-24.00	89.30-90.70	OK
M16x100	26.75	9.82-10.18	23.67-24.00	99.30-100.70	OK
M16x120	26.75	9.82-10.18	23.67-24.00	119.30-120.70	OK

4. DIN934- /8/ HEX NUT CLASS 6 MARK:S/8/ ZP-CR6 25KGS/CTN PACKING

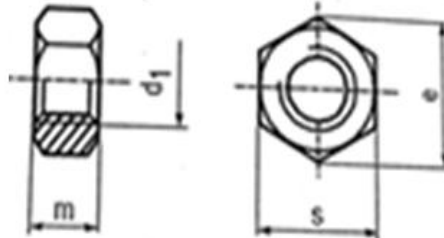

Size	p	m	s	e min	Test Result
M10	1.50	7.64-8.00	16.73-17.00	18.90	OK
M12	1.75	9.64-10.00	18.67-19.00	21.10	OK
M14	2.00	10.30-11.00	21.67-22.00	24.49	OK
M16	2.00	12.30-13.00	23.67-24.00	26.75	OK
M20	2.50	14.90-16.00	29.16-30.00	32.95	OK

5. DIN934 HEX NUT CLASS 10 MARK: S 10, BLACK 25KGS/CTN PACKING

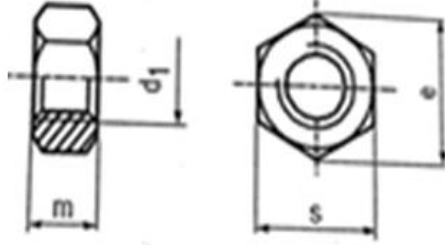

Size	p	m	s	e min	Test Result
M16	2.00	12.30-13.00	23.67-24.00	26.75	OK
M20	2.50	14.90-16.00	29.16-30.00	32.95	OK

6. DIN7504P PHIL. FLAT HEAD SELF DRILLING SCREW ZP-CR6 BULK PACKING

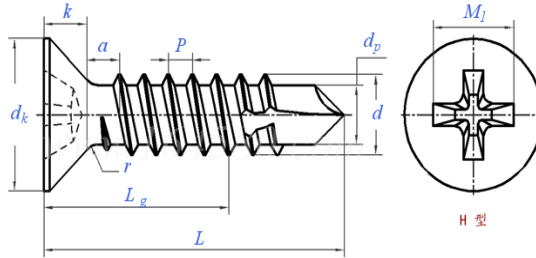

Size	p	dk	k	M	Test Result
3.9x19	1.30	7.14-7.50	2.30	4.60	OK
3.9x22	1.30	7.14-7.50	2.30	4.60	OK
3.9x32	1.30	7.14-7.50	2.30	4.60	OK
3.9x35	1.30	7.14-7.50	2.30	4.60	OK

7. PHIL.#2 MODIFIED TRUSS HEAD SCREW DRILLING POINT C1022 HARDEN ZP-CR6 BULK PACKING

Size	Outer Dia.	Head Height	Head Dia.	Test Result
4.2x13	4.03-4.22	1.62-2.50	10.20-10.50	OK
4.2x16	4.03-4.22	1.62-2.50	10.20-10.50	OK
4.2x19	4.03-4.22	1.62-2.50	10.20-10.50	OK
4.2x25	4.03-4.22	1.62-2.50	10.20-10.50	OK
4.2x32	4.03-4.22	1.62-2.50	10.20-10.50	OK
4.2x41	4.03-4.22	1.62-2.50	10.20-10.50	OK
4.2x51	4.03-4.22	1.62-2.50	10.20-10.50	OK

8. DIN7504N PHIL. PAN HEAD SELF DRILLING SCREW ZP-CR6 BULK PACKING

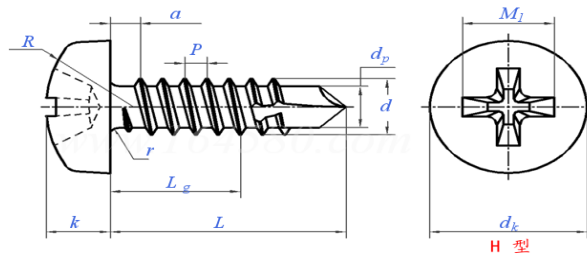

Size	p	dk	k	M	Test Result
3.9x16	1.30	7.14-7.50	2.55-2.80	4.40	OK
3.9x19	1.30	7.14-7.50	2.55-2.80	4.40	OK
3.9x22	1.30	7.14-7.50	2.55-2.80	4.40	OK
3.9x25	1.30	7.14-7.50	2.55-2.80	4.40	OK
3.9x32	1.30	7.14-7.50	2.55-2.80	4.40	OK

9. DIN7505 CHIPBOARD SCREW WITH DOUBLE FLAT HEAD, POZI DRIVE, HARDEN, YZP-CR6 BULK PACKING

Size	Outer Dia.	Head Dia.	Pitch	Length	Test Result
3,0x20	2.75-3.00	5.70-6.00	1.35±0.14	18.95-21.05	OK
3,5x20	3.20-3.50	6.64-7.00	1.60±0.16	18.95-21.05	OK
3,5x25	3.20-3.50	6.64-7.00	1.60±0.16	23.95-26.05	OK
3,5x30	3.20-3.50	6.64-7.00	1.60±0.16	28.95-31.05	OK
3,5x35	3.20-3.50	6.64-7.00	1.60±0.16	33.75-36.25	OK
4,0x45	3.70-4.00	7.64-8.00	1.80±0.18	43.75-46.25	OK
4,0x60	3.70-4.00	7.64-8.00	1.80±0.18	58.50-61.50	OK
5,0x30	4.70-5.00	9.64-10.00	2.20±0.22	28.95-31.05	OK
5,0x40	4.70-5.00	9.64-10.00	2.20±0.22	38.75-41.25	OK
5,0x50	4.70-5.00	9.64-10.00	2.20±0.22	48.75-51.25	OK
5,0x60	4.70-5.00	9.64-10.00	2.20±0.22	58.50-61.50	OK
5,0x90	4.70-5.00	9.64-10.00	2.20±0.22	88.25-91.75	OK
6,0x60	5.70-6.00	11.57-12.00	2.60±0.26	58.50-61.50	OK
6,0x70	5.70-6.00	11.57-12.00	2.60±0.26	68.50-71.50	OK
6,0x80	5.70-6.00	11.57-12.00	2.60±0.26	78.50-81.50	OK
6,0x90	5.70-6.00	11.57-12.00	2.60±0.26	88.25-91.75	OK

10. Plastic plug with Nail screw Y-type BULK PACKING

Size	Head Dia.	Length	Test Result
6x40	5.50-6.50	39.00-41.00	OK
6x60	5.50-6.50	59.00-61.00	OK
6x80	5.50-6.50	79.00-81.00	OK
8x100	7.50-8.50	99.00-101.00	OK

11. Plastic plug with Nail screw T-type BULK PACKING

Size	Head Dia.	Length	Test Result
6x60	5.50-6.50	59.00-61.00	OK

12. DIN127 SPRING WASHER ZP-CR3 25KGS/CTN PACKING

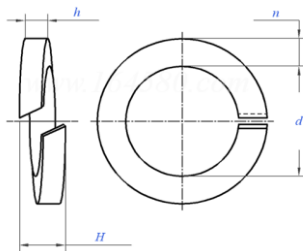

Size	d	n	h	H	Test Result
M12	12.20-12.70	3.80-4.20	2.35-2.65	5.00-5.90	OK
M20	20.20-21.20	5.80-6.20	3.80-4.20	8.00-9.40	OK

13. KNURLED DROP IN ANCHORS YZP BULK PACKING

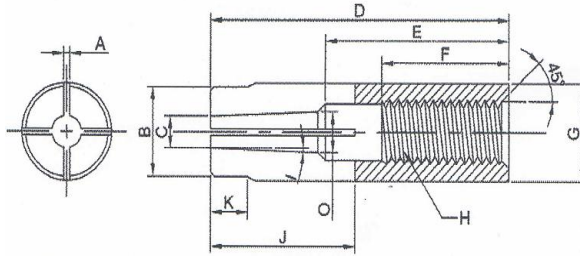

Size	C	D	G	H	Test Result
8X10X30	3.90-4.55	29.50-30.00	9.70-10.00	P1.25	OK
10X12X40	5.80-6.20	39.50-40.00	11.70-12.00	P1.50	OK
12X16X50	7.90-8.20	49.50-50.00	15.70-16.00	P1.75	OK
16X20X65	10.80-11.70	64.50-65.00	19.70-20.00	P2.00	OK

嘉兴市锋捷贸易有限公司
CHINFAST CO., LTD.

THE RESULTS OF TESTS ARE SATISFACTORY
INSPECTOR: _____

PAN

CERTIFICAT
privind lipsa sau existența restanțelor față de bugetul public național

Nr.
№ **A2310057**

din
от **22.06.2023**

1. Destinația / Назначение

Pentru participarea la proceduri de achiziții publice

2. Date despre contribuabil / Информация о налогоплательщике

Denumirea Наименование	Codul fiscal / Numărul de identificare Фискальный код / Идентификационный номер
S.C. METANCOR-COM S.R.L.	1005600033565
Adresa sediului de bază (strada, numărul) Адрес основного месторасположения (улица, номер)	Codul - Denumirea localității Код - Наименование населенного пункта
Uzinelor nr.169	0140-SEC.CIOCANA

3. Atestarea lipsei sau existenței restanțelor conform datelor Sistemului Informațional Automatizat /

Подтверждение отсутствия или наличия недоимки согласно данных Информационной автоматизированной системы

La data emiterii prezentului certificat restanța față de bugetul public național constituie/ На дату выдачи данной справки недоимка перед национальным публичным бюджетом составляет:
0,00 lei/лей.

4. Valabil pînă la / Действителен до 07.07.2023

5. Autentificarea Serviciului Fiscal de Stat / Подтверждение Государственной налоговой службы

Șef DDF Rîșcani

Funcția/Dолжность

Semnătura/Подпись

STOICOV Ana

Numele și prenumele/Фамилия и имя

L.Ș/ М.П.

Executor: **GOJAN Claudia**
Numele și prenumele/Фамилия и имя

DECLARAȚIE PRIVIND ELIGIBILITATEA

Subsemnatul, Pereu Corneliu – Administrator companiei SC. Metancor-Com MD-2037, mun. Chișinău, str.Uzinelor, 169

Declar pe propria răspundere că materialele și informațiile furnizate beneficiarului sunt corecte și înțeleg că beneficiarul are dreptul de a solicita, în scopul verificării și al confirmării informației și a documentelor care însoțesc oferta, orice informații suplimentare privind eligibilitatea noastră, precum și experiența, competența și resursele de care dispunem.

Prezenta declarație este valabilă până la data de 28.08.2023

Numele, prenumele și funcția reprezentantului operatorului economic: Pereu Corneliu

Semnătura, L.Ș.



Data completării: 23.06.2023