

SPECIFICAȚII TEHNICE

| Numărul licitației: ocds-b3wdp1-MD-1770618868760 | | Data: 03.03.26 | | | | | | | |
|--|---------|-------------------------------|--|-----------------|--------------|---|--|-------------------------|--|
| Denumirea licitației: <i>Anvelope</i> | | | | | | | | | |
| Co-dul CPV | Nr. d/o | Denumirea bunurilor | Modelul articolului | Țara de origine | Producătorul | Specificarea tehnică deplină solicitată | Specificarea tehnică deplină propusă de către ofertant | Standar-de de referință | |
| 1 | 2 | 3 | 4 | 5 | 6 | 9 | 10 | 11 | |
| Lotul nr. 1 ANVELOPE | | | | | | | | | |
| | 1 | Anvelope 185 x 65 R14 | 185/65/14 HIFLY HF201 86H 185/65/14 HIFLY 86T Win-turi 215 | China | Hifly | | 86H / 86T | | |
| | 2 | Anvelope 185x75 R16 C | 185/75/16 C HIFLY SUPER2000 104/102R 185/75/16 C HIFLY 8pr 104/102R ICE-transit | | | | 104/102R | | |
| | 3 | Anvelope 225 x 60 R17 | 225/60/17 HIFLY Vigorous HT601 99H 225/60/17 HIFLY 99H Win-turi 216 | | | | 99H | | |
| | 4 | Anvelope 215 x 60 R17 | 215/60/17 HIFLY Vigorous HP 801 96H 215/60/17 HIFLY 96H Win-turi 212 | | | | 96V / 96H | | |
| | 5 | Anvelope 215 x 60 R16 | 215/60/16 HIFLY HF201 95V 215/60/16 HIFLY 99H XL Win-turi 215 | | | | 95V / 99H | | |
| | 6 | Anvelope 225 x 65 R16 | 225/65/16 C HIFLY SUPER2000 112/110T 225/65/16 C HIFLY 8pr 112/110R Win Tranzit | | | | 112/110T / 112/110R | | |
| | 7 | Anvelope 225 x 65 R15 C | 225/70/15 C HIFLY SUPER2000 112/110R 225/70/15C HIFLY 8pr 112/110R Win- transit | | | | 112/110R | | |
| | 8 | Anvelope 195 x 60 R14 C | 195/14 C HIFLY SUPER2000 106/104R 195/14 C HIFLY 8pr 106/104R ICE-transit | | | | 106/104R | | |
| | 9 | Anvelope 165 x 70 R13 | 165/70/13 Leao Winter Defender HP 79T (Serbia) | Serbia | Leao | | 79T | | |
| | 10 | Anvelope 155 x 70 R12 C | 155/70/12 C Leao iGREEN VAN 4S 89/87R | | | | 89/87R | | |
| | 11 | Anvelope 320 x 508 | 320/508 (12.00 R 20) HIFLY HH616 20pr 156/153K | China | Hifly | | 156/153K | | |
| | 12 | Anvelope 500/70 - 508 | 1200/500/508 (500/70-508) ID-P 284 нс16 ОИИ3П | Rusia | Omskshina | | 139/137L | | |
| | 13 | Anvelope 260 x 508 | 260/508 (9.00 R 20) HIFLY HH616 16pr 144/142K | | Hifly | | 144/142K | | |
| | 14 | Anvelope 240 x 508 | 240/508 (8.25 R 20) HIFLY HH303 16pr 139/137L | | | | | 139/137L | |
| | 15 | Anvelope 11.0 R22,5 spate | 11.00/22.5 HIFLY HH308A 16PR 146/143K | | | | | 146/143K | |
| | 16 | Anvelope 11.0 R22,5 fata | 11.00/22.5 HIFLY HH111 146/143L 16PR | | | | | 146/143 L | |
| | 17 | Anvelope 315 x 80 R22,5 spate | 315/80/22.5 HIFLY HH308A 156/152L | | | | | 156/152L | |

| 1 | 2 | 3 | 4 | 5 | 6 | 9 | 10 | 11 |
|---|----|---------------------------------|--|---------|------------|---|------------|----|
| | 18 | Anvelope 315 x 80 R22,5 față | 315/80/22.5 HIFLY HH121 20PR 156/152L | China | | | 156/152L | |
| | 19 | Anvelope 285 x 70 R19,5 spate | 285/70/19.5 Long March LM508 150/148J | | Long March | | 150/148J | |
| | 20 | Anvelope 285 x 70 R19,5 față | 285/70/19.5 Long March SC216 150/148J 18pr | | | | 150/148J | |
| | 21 | Anvelope 20,5 - 25 | 20.5/25 NEUMASTER 24pr E-3/L3 W-2 TTF 189A2/174B | | NEUMASTER | | 189A2/174B | |
| | 22 | Anvelope 15,5 x 38 | 15.50/38 NEUMASTER 10pr TT R-1 QZ- 710 137A8 | | | | 137A8 | |
| | 23 | Anvelope 7,5 x 20 | 7.50/20 (280/70R20) OZKA KNK32 / GTK AS12 8PR TT 108A6 | Turcia | OZKA | | 108A6 | |
| | 24 | Anvelope 9,5 x 32 | 9.5/32 NEUMASTER 10pr R-1 QZ-711 TT 116A8 | China | NEUMASTER | | 116A8 | |
| | 25 | Anvelope 6,0 x 16 | 6.00/16 (240/70R16) OZKA KNK30 / GTK AS10 8PR TT 93A6 | | | | 93A6 | |
| | 26 | Anvelope 9,0 x 16 | 9.00/16 OZKA KNK27 / GTK TN70 14PR TT 128A6 | Turcia | OZKA | | 128A6 | |
| | 27 | Anvelope 9,5 x 16 | 9,5-16 14PR Seha SH-39 TT 115A6 | | | | 115A6 | |
| | 28 | Anvelope 10,0 – 16,5 | 10.00/16.5 OZKA IND80 / GTK LD90 12PR TL 138A3 | | | | 138A3 | |
| | 29 | Anvelope 235/75 R17,5 | 235/75/17.5 HIFLY HH107 16PR 143/141J | China | Hifly | | 143/141J | |
| | 30 | Anvelope 225/75 R17,5 | 225/75/17.5 HIFLY HH111 16PR 135/133J | | | | 135/133J | |
| | 31 | Anvelope 175/70 R14 C | 175/70 R14C 6PR Green-Max Van 4S (Linglong/Leao) 95/93T | Serbia | Leao | | 95/93T | |
| | 32 | Anvelope 16/70 - 20 (405/70-20) | 16.0/70/20 (405/70-20) OZKA IND80 / GTK LD 90 16PR TL 166A2 | Turcia | OZKA | | 166A2 | |
| | 33 | Anvelope 16,9 - 30 | 16.9-30 14PR Seha SH-39 TT 115A6 | | | | 115A6 | |
| | 34 | Anvelope 5,0 x 10 | 5.00/10 (140/254) DT-48 70A6 hc6 BЦ | Ucraina | Rosava | | 70A6 | |
| | 35 | Anvelope 5,0 x 10,8 | 5.00/10 (140/254) DT-48 70A6 hc6 BЦ | | | | 70A6 | |
| | 36 | Anvelope 14,0 - 20 | 14.00/20 NEUMASTER 16pr E-2 W-16A 153G | China | NEUMASTER | | 153G | |
| | 37 | Anvelope 13,6 x R24 | 13.6/24 (340/85R24) OZKA KNK50 / GTK AS100 12PR TT 129A6 | Turcia | OZKA | | 129A6 | |
| | 38 | Anvelope 21,3 – 24 (530 x 620) | 21.3/24 NEUMASTER 16pr QZ-710 TT 160A8 | | | | 160A8 | |
| | 39 | Anvelope 28,1 – 26 (720 x 665) | 28.1/26 NEUMASTER 14pr TT R-1 QZ- 710 160A8 | China | NEUMASTER | | 160A8 | |
| | 40 | Anvelope 11 R20 | 300/508 (11.00 R 20) 18pr HIFLY HH311 152/149K | | Hifly | | 152/149K | |

Semna:  Conceariuc Ghenadii În calitate de: manager

Ofertantul: SA "Eximotor" Adresa: mun. Chișinău, str. Aerodromului 15/6

SPECIFICAȚII DE PREȚ

| Numărul licitației: ocds-b3wdp1-MD-1770618868760 | | Data: 03.03.26 | | | | | | | |
|---|---------------------|---------------------------------|------------|------------------------|----------------------|---------------|---------------------|---------------------|--|
| Denumirea licitației: Anvelope | | | | | | | | | |
| Co-dul CPV | Denumirea bunurilor | Unitatea de măsură | Cantitatea | Preț unitar (fără TVA) | Preț unitar (cu TVA) | Suma fără TVA | Suma cu TVA | Termen de livrare | |
| 34351100-3 | 1 | Anvelope 185 x 65 R14 | buc | 8 | 625,00 | 750 | 5000,00 | 6000,00 | la solicitarea beneficiarului în termen de 5 zile din momentul solicitării. Beneficiarul va informa în prealabil cu 24 ore operatorul economic despre demontarea, montarea și balansarea anvelopelor. Demontarea, montarea și balansarea anvelopelor se vor efectua în decurs de 8 ore din momentul sosirii transportului auto, și vor fi efectuate din contul vânzătorului. |
| | 2 | Anvelope 185x75 R16 C | buc | 24 | 915,00 | 1098 | 21960,00 | 26352,00 | |
| | 3 | Anvelope 225 x 60 R17 | buc | 8 | 1105,00 | 1326 | 8840,00 | 10608,00 | |
| | 4 | Anvelope 215 x 60 R17 | buc | 4 | 1160,00 | 1392 | 4640,00 | 5568,00 | |
| | 5 | Anvelope 215 x 60 R16 | buc | 4 | 970,00 | 1164 | 3880,00 | 4656,00 | |
| | 6 | Anvelope 225 x 65 R16 | buc | 4 | 1300,00 | 1560 | 5200,00 | 6240,00 | |
| | 7 | Anvelope 225 x 65 R15 C | buc | 4 | 1260,00 | 1512 | 5040,00 | 6048,00 | |
| | 8 | Anvelope 195 x 60 R14 C | buc | 4 | 1000,00 | 1200 | 4000,00 | 4800,00 | |
| | 9 | Anvelope 165 x 70 R13 | buc | 2 | 500,00 | 600 | 1000,00 | 1200,00 | |
| | 10 | Anvelope 155 x 70 R12 C | buc | 4 | 650,00 | 780 | 2600,00 | 3120,00 | |
| | 11 | Anvelope 320 x 508 | buc | 2 | 4000,00 | 4800 | 8000,00 | 9600,00 | |
| | 12 | Anvelope 500/70 - 508 | buc | 2 | 9650,00 | 11580 | 19300,00 | 23160,00 | |
| | 13 | Anvelope 260 x 508 | buc | 40 | 2805,00 | 3366 | 112200,00 | 134640,00 | |
| | 14 | Anvelope 240 x 508 | buc | 30 | 3230,00 | 3876 | 96900,00 | 116280,00 | |
| | 15 | Anvelope 11.0 R22,5 spate | buc | 100 | 3140,00 | 3768 | 314000,00 | 376800,00 | |
| | 16 | Anvelope 11.0 R22,5 fata | buc | 40 | 3240,00 | 3888 | 129600,00 | 155520,00 | |
| | 17 | Anvelope 315 x 80 R22,5 spate | buc | 40 | 3725,00 | 4470 | 149000,00 | 178800,00 | |
| | 18 | Anvelope 315 x 80 R22,5 față | buc | 10 | 3650,00 | 4380 | 36500,00 | 43800,00 | |
| | 19 | Anvelope 285 x 70 R19,5 spate | buc | 8 | 3400,00 | 4080 | 27200,00 | 32640,00 | |
| | 20 | Anvelope 285 x 70 R19,5 față | buc | 4 | 3450,00 | 4140 | 13800,00 | 16560,00 | |
| | 21 | Anvelope 20,5 - 25 | buc | 4 | 10700,00 | 12840 | 42800,00 | 51360,00 | |
| | 22 | Anvelope 15,5 x 38 | buc | 8 | 6665,00 | 7998 | 53320,00 | 63984,00 | |
| | 23 | Anvelope 7,5 x 20 | buc | 8 | 1950,00 | 2340 | 15600,00 | 18720,00 | |
| | 24 | Anvelope 9,5 x 32 | buc | 2 | 2940,00 | 3528 | 5880,00 | 7056,00 | |
| | 25 | Anvelope 6,0 x 16 | buc | 2 | 980,00 | 1176 | 1960,00 | 2352,00 | |
| | 26 | Anvelope 9,0 x 16 | buc | 12 | 2365,00 | 2838 | 28380,00 | 34056,00 | |
| | 27 | Anvelope 9,5 x 16 | buc | 2 | 4200,00 | 5040 | 8400,00 | 10080,00 | |
| | 28 | Anvelope 10,0 – 16,5 | buc | 4 | 1900,00 | 2280 | 7600,00 | 9120,00 | |
| | 29 | Anvelope 235/75 R17,5 | buc | 8 | 1925,00 | 2310 | 15400,00 | 18480,00 | |
| | 30 | Anvelope 225/75 R17,5 | buc | 12 | 2455,00 | 2946 | 29460,00 | 35352,00 | |
| | 31 | Anvelope 175/70 R14 C | buc | 4 | 1225,00 | 1470 | 4900,00 | 5880,00 | |
| | 32 | Anvelope 16/70 - 20 (405/70-20) | buc | 2 | 5915,00 | 7098 | 11830,00 | 14196,00 | |
| | 33 | Anvelope 16,9 - 30 | buc | 2 | 9350,00 | 11220 | 18700,00 | 22440,00 | |
| | 34 | Anvelope 5,0 x 10 | buc | 4 | 710,00 | 852 | 2840,00 | 3408,00 | |
| | 35 | Anvelope 5,0 x 10,8 | buc | 2 | 650,00 | 780 | 1300,00 | 1560,00 | |
| | 36 | Anvelope 14,0 - 20 | buc | 4 | 8550,00 | 10260 | 34200,00 | 41040,00 | |
| | 37 | Anvelope 13,6 x R24 | buc | 2 | 4165,00 | 4998 | 8330,00 | 9996,00 | |
| | 38 | Anvelope 21,3 – 24 (530 x 620) | buc | 2 | 9900,00 | 11880 | 19800,00 | 23760,00 | |
| | 39 | Anvelope 28,1 – 26 (720 x 665) | buc | 2 | 19375,00 | 23250 | 38750,00 | 46500,00 | |
| | 40 | Anvelope 11 R20 | buc | 2 | 3665,00 | 4398 | 7330,00 | 8796,00 | |
| | | | | 430 | | | 1 325 440,00 | 1 590 528,00 | |

Ofertantul: SA "Esmotor" Adresa: mun. Chișinău, str. Aerodromului 15/6





BANCA:

BC „MAIB” S.A.,
str. 31 august 1989, 127, mun. Chișinău, MD-2012, Republica Moldova
codul fiscal 1002600003778

SCRISOARE DE GARANȚIE BANCARĂ

pentru participare cu ofertă la procedura de atribuire a contractului de achiziție publică
nr. LD2605800428 din 27 februarie 2026

Către **ÎM Regia EXDRUPO**, cu sediul în MD-2023, Republica Moldova, mun. Chișinău, str. Varnița nr. 22, codul fiscal 1003600161002 cu privire la procedura de atribuire a contractului privind achiziționarea Anvelope, licitația publică nr. ocds-b3wdp1-MD-1770618868760 din 03.03.2026.

Subsemnata **BC „MAIB” S.A.**, cu sediul în mun. Chișinău, MD-2012, str. 31 august 1989, 127, codul fiscal 1002600003778 ne obligăm față de **ÎM Regia EXDRUPO**, să plătim suma de **13 255,00 MDL (treisprezece mii două sute cincizeci și cinci lei 00 bani)**, la prima sa cerere scrisă și fără ca acesta să aibă obligația de a-și motiva cererea respectivă, cu condiția, ca în cererea sa autoritatea contractantă să specifice că suma cerută de ea și datorată ei este din cauza existenței uneia sau mai multora dintre situațiile următoare:

1. Ofertantul **“Eximotor” S.A.** codul fiscal 1002600034712, își retrage sau modifică oferta în perioada de valabilitate a acesteia;
Prezenta ofertă rămâne valabilă pentru perioada de timp specificată în Anexa nr. 2 Anunțul de Participare, începând cu data-limită pentru depunerea ofertei, în conformitate cu Anexa nr. 2 Anunțul de Participare, și rămâne obligatorie și poate fi acceptată în orice moment până la expirarea acestei perioade;
2. Oferta sa fiind stabilită câștigătoare, ofertantul **“Eximotor” S.A.**, nu a constituit garanția de bună execuție;
3. Oferta sa fiind stabilită câștigătoare, ofertantul **“Eximotor” S.A.** a refuzat să semneze contractul de achiziție publică de bunuri/servicii;
4. nu se execută vreo condiție, specificată în documentația de atribuire înainte de semnarea contractului de achiziție publică de bunuri/servicii.

Orice litigiu apărut pe parcursul realizării prezentei garanții va fi soluționat pe calea negocierilor. În cazul când părțile nu vor soluționa litigiile apărute prin negocieri, acestea vor fi soluționate în conformitate cu legislația Republicii Moldova.

Prezenta garanție intră în vigoare la data de **03 martie 2026** și este valabilă până la data de **05 mai 2026** inclusiv.

Ion Cociorva

Director Relații Clienți Corporativi
BC „MAIB” S.A.

Digitally signed by Cociorva Ion
Date: 2026.02.27 15:52:32 EET
Reason: MoldSign Signature
Location: Moldova

MOLDOVA EUROPEANĂ



Emiterea prezentei Garanții poate
fi verificată pe pagina web a băncii www.maib.md,
compartimentul Garanții bancare

Ministerstvo dopravy České republiky
Ministry of Transport of the Czech Republic
Nábřeží L. Svobody 12, 110 15 Praha 1, Czech Republic

OSVĚDČENÍ o ⁽¹⁾:

COMMUNICATION concerning ⁽¹⁾:



UDĚLENÍ HOMOLOGACE

ROZŠÍŘENÍ HOMOLOGACE
ZAMÍTNUTÍ HOMOLOGACE
ODEBRÁNÍ HOMOLOGACE
DEFINITIVNÍM UKONČENÍ VÝROBY

APPROVAL GRANTED

APPROVAL EXTENDED
APPROVAL REFUSED
APPROVAL WITHDRAWN
PRODUCTION DEFINITELY DISCONTINUED

typu pneumatiky pro motorová vozidla podle předpisu OSN č. 106
of a type of pneumatic tyre for motor vehicles pursuant to UN Regulation No. 106

Homologace č.:

Approval No.: **E8*106R00/20*2642*00**

Rozšíření číslo:

Extension No. : **N/A**

1. Jméno a adresa výrobce : **LLC PREMIORI**
Manufacturer's name and address : **Levanevsky 91**
09100 Bila Tserkva
UKRAINE

2. Označení typu pneumatiky ⁽²⁾:
Tyre type designation ⁽²⁾:

2.1. Obchodní značka(y) / obchodní název(y):
Brand name(s) / trademark(s):



2.2. Obchodní popis(y) / obchodní název(y):
Trade description(s) / Commercial name(s):

DT-48

3. Případně jméno a adresa zástupce výrobce:
If applicable, name and address of
manufacturer's representative:

N/A

4. Souhrnný popis:
Summarized description:

4.1. Označení rozměru pneumatiky:
The tyre size designation:

5.00-10

4.2. Kategorie použití:
Category of use:

Impelement-vlečené kolo
Impelement-trailer

4.3. Konstrukce: **diagonální nebo smíšená**/ bias-belted/ radiální ⁽¹⁾
Structure: **diagonal or bias-ply**/ bias-belted/ radial ⁽¹⁾

4.4. Symbol kategorie rychlosti
Speed category symbol:

A6

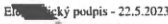
| | | |
|---------------|--|--|
| 4.5. | Index zatížení: Load-capacity index: | |
| 4.5.1. | pro záběrová (pouze implement): for traction (implement only): | N/A |
| 4.5.2. | pro vlečená (pouze implement): for trailer (implement only): | 70 |
| 4.6. | Zda pneumatika má být vybavena vnitřní duší nebo bez ní: Whether the tyre is to be fitted with or without an inner tube: | TUBE TYPE / TUBELESS ⁽¹⁾ |
| 4.7. | Doplňkový popis použití, je-li požadován: The supplementary service description, if applicable: | N/A |
| 4.8. | Husticí tlak: Inflation pressure (kPa/bar) ⁽¹⁾ : | 300 kPa |
| 5. | Technický servis a případně zkušební laboratoř schválená pro účely schvalování nebo ověřování shodnosti: Technical Service and, where applicable, test laboratory approved for purposes of approval or of verification of conformity: | 8/E: IGTT a.s. – Institut gumárenské technologie a testování, a.s. Rubber Technology and Testing Institute, Comp. Šternberská 446, Louky, 763 02 ZLÍN, CZECH REPUBLIC |
| 6. | Datum protokolu vydaného touto službou: Date of report issued by that service: | 11.05.2023 |
| 7. | Číslo protokolu vydané touto službou: Number of report issued by that service: | 106/23 |
| 8. | Důvod rozšíření (případně): Reason(s) of extension (if applicable): | N/A |
| 9. | Poznámky: Any remarks: | N/A |
| 10. | Místo: Place: | Praha Prague |
| 11. | Datum: Date: | |
| 12. | Podpis: Signature: |  <small>Elektronický podpis - 22.5.2023 Certifikát autora podpisu : Jméno Ing. Bc. Ivan Novák Vydal PostSignum Qualified CA 4 Platnost do 22.2.2026 11:09:25+000 +01:00</small> |

- 13.** Součástí tohoto osvědčení je seznam dokumentů v schvalovací dokumentaci uloženém Administrativní službou, které vydaly schválení a které lze získat na základě žádosti.
Annexed to this communication is a list of documents in the approval file deposited at the Administrative Services having delivered the approval and which can be obtained upon request

Seznam příložených dokumentů / List of attached documents

- Žádost o udělení homologace / Request for approval
- Kótovaný profil pneumatiky / Dimensioned tyre cross-section
- Výkres bočnice a běhounu pláště / Drawing of the tyre sidewall and tread
- Protokol o zkoušce dle bodu 7. / The test report as mentioned in item 7.



-
- (1) Nehodící se škrtněte
Delete that which does not apply
- (2) Seznam značek / ochranných známek nebo obchodních popisů / obchodních názvů
může být přílohou k tomuto osvědčení
A list of brand name(s)/trademark(s) or trade description(s)/commercial name(s) may be
annexed to this communication

E8 106 R 0 0 2 6 4 2

REGULATION N 106

DRAWING OF SIDEWALL LABELLING

WITH THE REFERENCE TO THE EXAMPLE SHOWN AT LEFT THE FOLLOWING MARKINGS APPLY TO THE TYRE SUBMITTED THE HEIGHT OF THE LETTERING IS CONFORM TO ANNEX 2 AND 3 OF THE REGULATION

1. TYRE SIZE DESIGNATION, 5,00-10,.....
2. MANUFACTURER'S NAME, LLC 'PREMIDRI', 
3. TRADE BRAND NAME/TRADENAME, 
4. THE TRADE DESCRIPTION/COMMERCIAL NAME, DT-48, 
5. THE CATEGORY OF USE, IMPLEMENT - TRAILER
6. THE STRUCTURE, DIAGONAL
7. SPEED SYMBOL, A6
8. LOAD INDEX, 70
9. TUBELESS OR TUBE TYPE, TUBE TYPE.....
10. OVERALL SECTION WIDTH, 145 mm
11. OUTER DIAMETER, 505 mm,.....
12. THE FACTOR X,
13. RECOMMENDABLE RIM, 4, 00E,.....
14. ASSUMED RIM,
15. INDEX PRESSURE, kPa, 300,.....
16. THE COLD INFLATION, kPa, 250,.....
17. THE PRESSURE,.....

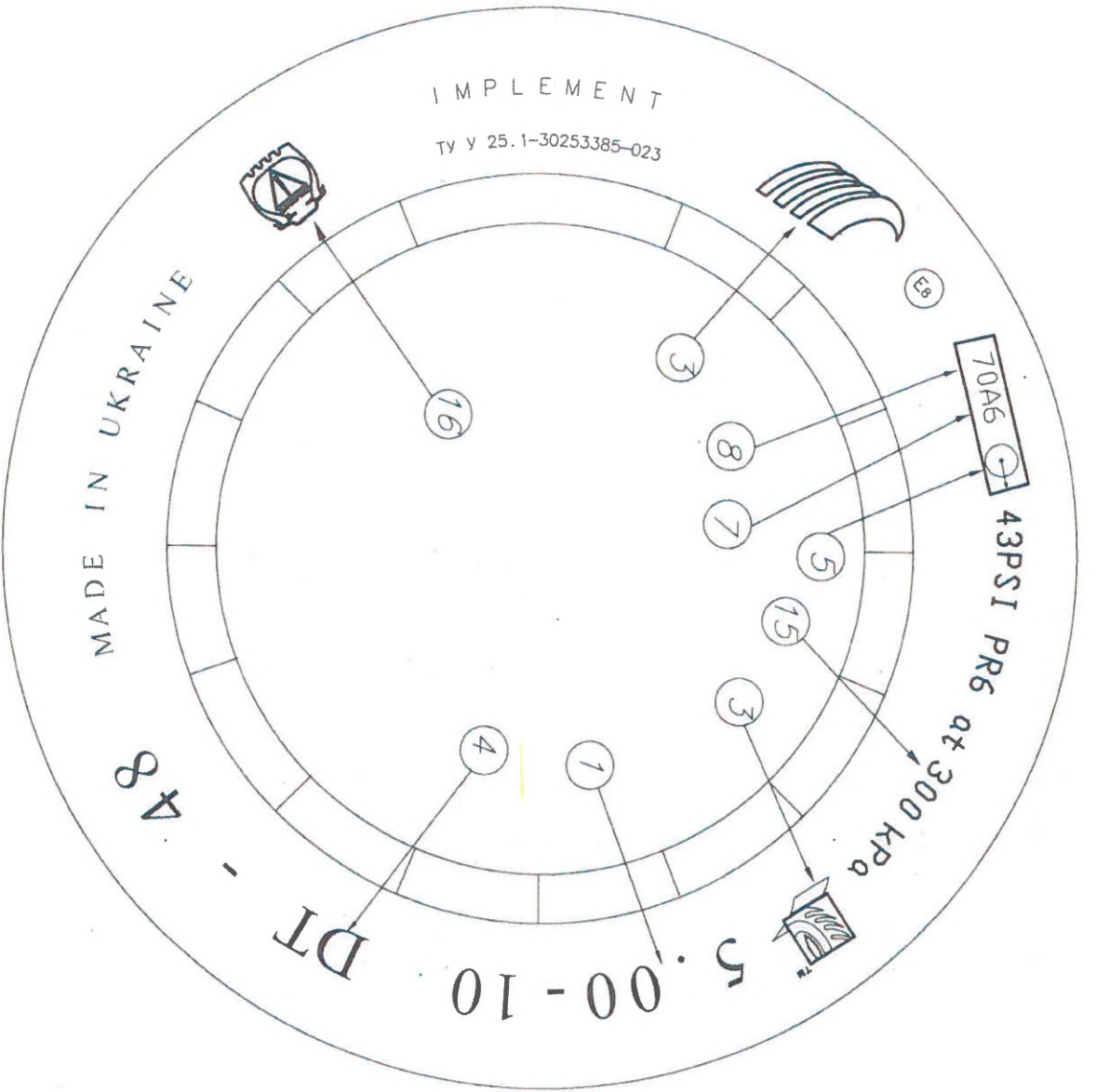

APPROVED BY

E8 106 02-002642

DATE . 17-05-2023

IGT a.s.
 firmotopka pneumatik, s.r.o.
 Sternberská 446, Louky
 763 02 Zlín, Czech Republic
 IČ/DI: 4690080 DIČ/MAT: CZ46900080



DIMENSIONED DRAWING OF TYRE CROSS-SECTION

TYRE SIZE . 5. 00-10

THE BRAND NAME/TRADEMARK:

MANUFACTURER'S LLC "PREMIORI"



LOAD INDEX 70

COUNTRY UKRAINE

NORMAL

SPEED SYMBOL A6

TUBE TYPE

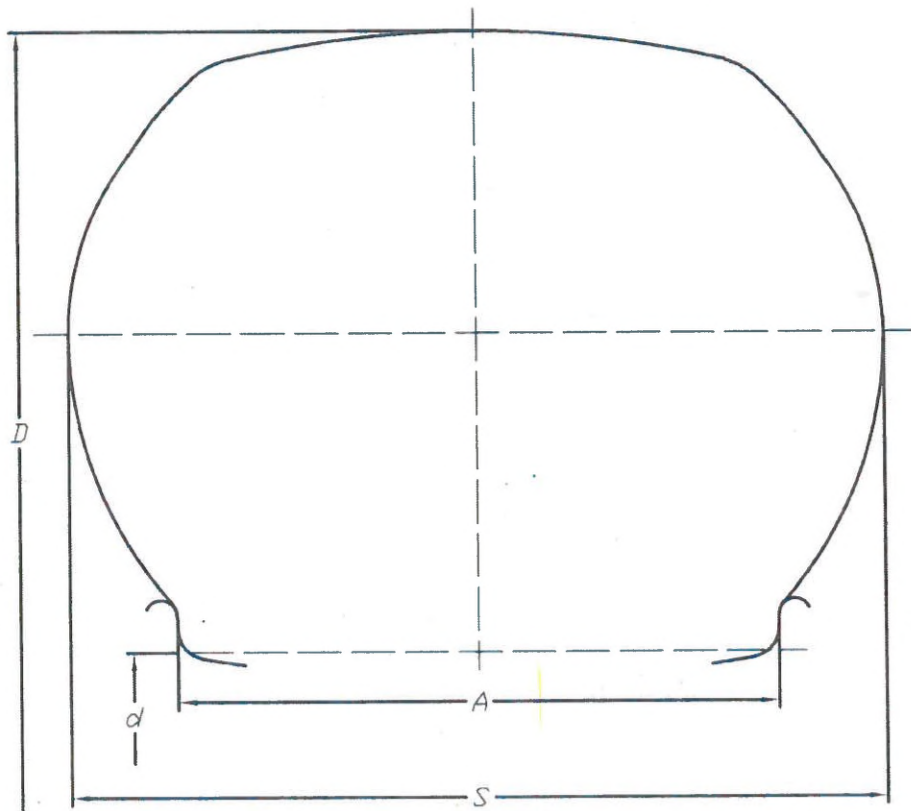

| | | |
|-----------------|------------|----------|
| TYRE DIMENSIONS | S 145 mm | D 505 mm |
| | A 101,5 mm | d 253 mm |

RUBBER TECHNOLOGY AND TESTING INSTITUTE

APPROVED BY

DATE ... 17-05-2023

APPROVAL NUMBER:

E8 1062-002642

IGTT a.s.
homologace pneumatik
Šternberská 448, Louky
763 02 Zlín, Czech Republic
IČ/D: 4690080 DIČ/VAT: CZ4690080



DRAWING OF TYRE TREAD PATTERN

5. 00-10 DT-48

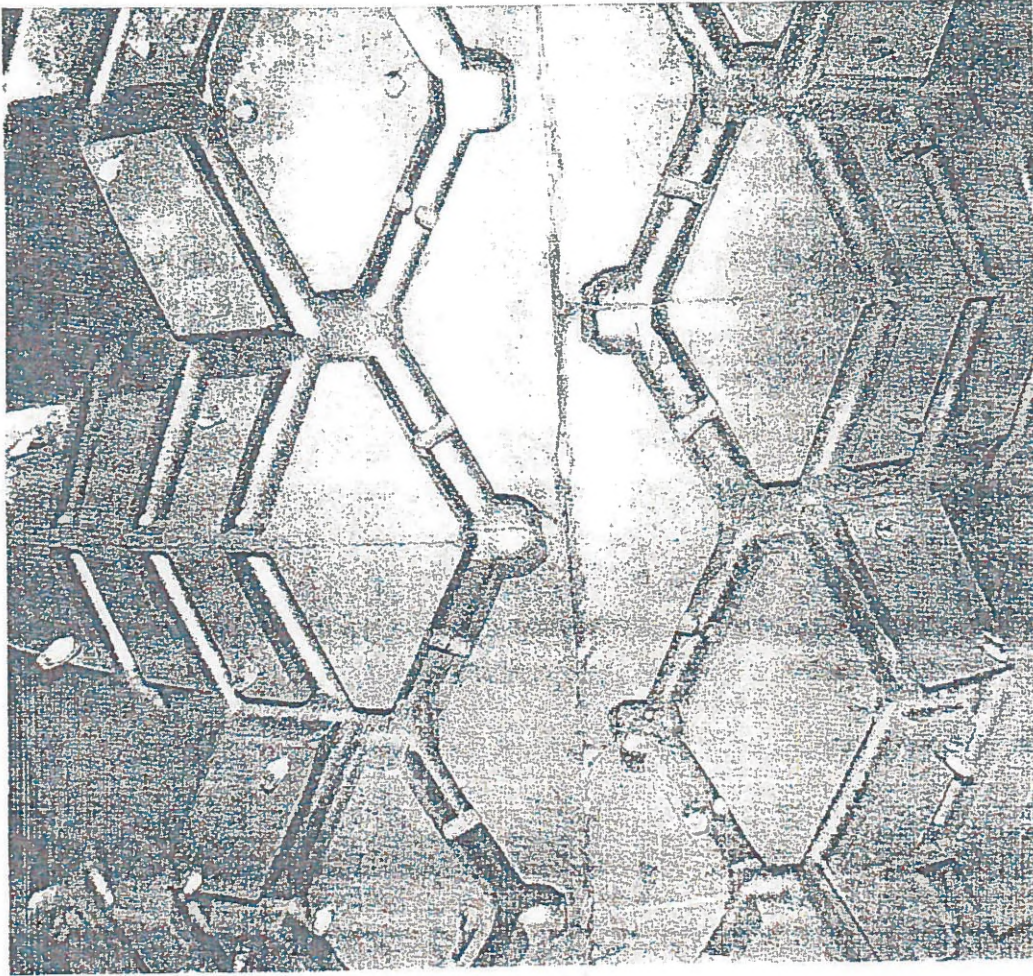

RUBBER TECHNOLOGY AND TESTING INSTITUTE

APPROVED BY

DATE 17-05-2023

APPROVAL NUMBER:

E8 1062-002642

IGTT a.s.

homologace pneumatik
Šternberská 448, Louky
763 02 Zlín, Czech Republic

IČ/D: 4690080 DIČ/VAT: CZ4690080



OSVĚDČENÍ COMMUNICATION



vydáno: Ministry of Transport
issued by L.Svobody 1222/12
110 15 Praha 1
Czech Republic

týkající se ^{1/}
concerning:: ^{1/}

UDĚLENÍ HOMOLOGACE
ROZŠÍŘENÍ HOMOLOGACE
ZAMÍTNUTÍ HOMOLOGACE
ODEBRÁNÍ HOMOLOGACE
DEFINITIVNÍM UKONČENÍ VÝROBY

APPROVAL GRANTED
APPROVAL EXTENDED
APPROVAL REFUSED
APPROVAL WITHDRAWN
PRODUCTION DEFINITELY DISCONTINUED

typu pneumatiky pro zemědělská vozidla podle předpisu OSN č. 106
of a type of tyre for agricultural vehicles pursuant to UN Regulation No. 106

Homologační číslo: **E8 106R-001127**
Approval No.:

Rozšíření číslo: I.
Extension No. :

- | | | |
|--------|--|--|
| 1. | Jméno a adresa výrobce Manufacturer's name and address: | LLC PREMIORI Levanevsky 91 09108 Bila Tserkva UKRAINE |
| 2. | Označení typu pneumatiky: Tyre type designation: | TR-302 |
| 2.1 | Obchodní značka(y) / obchodní název (y): Brand name(s)/trademark(s): | ROSAVA - AgroS |
| 2.2 | Obchodní popis(y) / obchodní název(y): Trade description(s)/ Commercial name(s): | - |
| 3. | Případně jméno a adresa zástupce výrobce: If applicable, name and address of manufacturer's representative: | N/A |
| 4. | Souhrnný popis: Summarized description: | |
| 4.1. | Rozměr pneumatiky: Size of tyre: | 540/70R24 |
| 4.2. | Kategorie použití: Category of use: | Traktor-Záběrové kolo-standardní dezén Tractor-Drive wheel-Standard tread |
| 4.3. | Konstrukce: diagonální nebo smíšená/bias belted/radiální ^{1/} Structure: diagonal or bias ply/bias belted/radial ^{1/} | |
| 4.4. | Symbol kategorie rychlosti Speed category symbol: | A6 |
| 4.5. | Index zatížení: Load-capacity index: | 140 |
| 4.5.1. | pro záběrová (pouze implement): for traction (implement only): | - |
| 4.5.2. | pro vlečená (pouze implement): for trailer (implement only): | - |

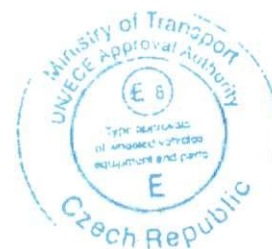

- 4.6. Zda pneumatika má být vybavena vnitřní duší nebo bez ní: **TUBE TYPE / TUBELESS**
Whether the tyre is to be fitted with or without an inner tube:
- 4.7. Doplnkový popis použití, je-li požadován: -
The supplementary service description, if applicable:
5. Technický servis a případně zkušební laboratoř
schválená pro účely schvalování nebo
ověřování shody: **IGTT a.s.**
Technical Service and, where applicable, **Šternberská 446, Louky**
test laboratory approved for purposes **763 02 ZLÍN**
of approval or of verification of conformity: **CZECH REPUBLIC**
6. Datum protokolu vydaného touto službou:
Date of report issued by that service:
7. Číslo protokolu vydané touto službou: -
Number of report issued by that service:
8. Důvod rozšíření (případně): **Oprava certifikátu**
Reason(s) of extension (if applicable): **Certificate correction**
9. Poznámky: **Dodatečné značení rozměru 21.3R24**
Any remarks: **Additional tyre size designation 21.3R24**
10. Místo: **Praha**
Place: **Prague**
11. Datum: **17.12.2018**
Date:
12. Podpis: 
Signature: **Petr H u s t á k**
13. Součástí tohoto osvědčení je seznam dokumentů v schvalovací dokumentaci uloženém
Administrativní službou, které vydaly schválení a které lze získat na základě žádosti.
Annexed to this communication is a list of documents in the approval file deposited at the
Administrative Services having delivered the approval and which can be obtained upon
request

Seznam příložených dokumentů / List of attached documents

- Žádost o rozšíření / Request for extension
- Dezén pneumatiky / Tread pattern
- Profil pneumatiky / Tyre cross-section



^{1/} Strike out what does not apply.

СЕРТИФИКАТ СООТВЕТСТВИЯ



№ ЕАЭС RU C- CN. HX27. B.01770/20

Серия **RU** № **0255550**

ОРГАН ПО СЕРТИФИКАЦИИ

ПНЕВМАТИЧЕСКИХ ШИН Автономная Некоммерческая Организация «Шинтест»

Место нахождения (адрес юридического лица): 141800, Московская область, город Дмитров, улица Вокзальная, дом 18;

Адрес места осуществления деятельности: 141800, Московская область, город Дмитров, улица Промышленная, дом 5

телефон/факс. +7(496) 22-4-30-07, адрес электронной почты: shintest@inbox.ru; аттестат аккредитации

№ РОСС RU. 0001. 11HX27, выдан Федеральной службой по аккредитации, действует с 12.05.2015 г.

ЗАЯВИТЕЛЬ

Общество с ограниченной ответственностью «Шина-Рус»

Место нахождения (адрес юридического лица), адрес места осуществления деятельности: Россия, 125599, город Москва,

улица Ижорская, дом 7, строение 4, этаж 2, помещение X, комната 21,

Адрес электронной почты: info@russhin.ru, Телефон: +7(495) 685-92-28;

Основной государственный регистрационный номер 1137746320887

ИЗГОТОВИТЕЛЬ

«Shandong Hengfeng Rubber & Plastic Co., Ltd»

Место нахождения (адрес юридического лица): Economic Development Zone, Dawang Town, Guangrao County, Dongying City, Shandong Province 257335, Китай

(Адреса мест осуществления деятельности по изготовлению продукции согласно приложению №1 0748785)

ПРОДУКЦИЯ

ШИНЫ ПНЕВМАТИЧЕСКИЕ ДЛЯ ЛЕГКИХ ГРУЗОВЫХ И ГРУЗОВЫХ АВТОМОБИЛЕЙ

Торговой марки «HIFLY», с посадочным диаметром 16-24,5", категория скорости M, L, J, F, K,

Класс C2 и C3, (см. Приложения №2 0748786, №3 0748787, №4 0748788, №5 0748789),

изготавливаются по спецификации завода изготовителя

Серийный выпуск

КОД ТН ВЭД ЕАЭС

4011201000 4011209000

СООТВЕТСТВУЕТ ТРЕБОВАНИЯМ

Технический регламент Таможенного союза ТР ТС 018/2011 «О безопасности колесных транспортных средств», утвержден Решением КТС от 9 декабря 2011 г. №877;

Правила ООН №54;

Правила ООН №117 (в отношении уровня звука шин при качении, сцепления с мокрым покрытием и сопротивления качению)

СЕРТИФИКАТ СООТВЕТСТВИЯ ВЫДАН НА ОСНОВАНИИ

- сообщения об официальном утверждении типа шин «Е4» на соответствие Правилам ООН № 54, на соответствие Правилам ООН № 117, выданные Министерством транспорта общественных работ и водного хозяйства Нидерландов;

- сертификаты соответствия системы менеджмента качества изготовителей шин;

Схема сертификации – 2с*. применена с учетом примечания I к приложению № 10 к ТР ТС 018/2011.

ДОПОЛНИТЕЛЬНАЯ ИНФОРМАЦИЯ

Условия и сроки хранения шин по ГОСТ Р 54266-2010, ГОСТ Р 52899-2007. Гарантийный срок службы – 5 лет с даты изготовления.

Маркировка шин единым знаком обращения продукции на рынке государства-членов Таможенного союза согласно п.102 Технического регламента ТР ТС 018/2011 «О безопасности колесных транспортных средств». Сведения о маркировке шин знаком официального утверждения типа указаны в Приложениях № 2-№5.

СРОК ДЕЙСТВИЯ С 11.07.2020

ПО 10.07.2022

ВКЛЮЧИТЕЛЬНО

Руководитель (уполномоченное лицо) органа по сертификации

Эксперт (эксперт-аудитор) (эксперты (эксперты-аудиторы))



О.А. Мартынова
(Ф.И.О.)

А.А. Мартынов
(Ф.И.О.)



S E R T İ F İ K A

Sertifika Numarası

53503

Kalite Yönetim Sistem sertifikası aşağıda adı geçen kuruluşa UDEM Uluslararası Belgelendirme Denetim Eğitim Merkezi San. ve Tic. Ltd. Şti. tarafından verilmiştir.

Seha Otomotiv Oto Yan Sanayi ve Ticaret Ltd. Şti.

Hosab 5. Cadde No:12 Nilüfer - BURSA / TÜRKİYE

UDEM Uluslararası Belgelendirme Denetim Eğitim Merkezi San. ve Tic. Ltd. Şti. bu belge ile kuruluşun aşağıdaki standardın şartlarına uygun bir yönetim sistemine sahip olduğunu onaylar.

ISO 9001:2008

Kuruluşun yukarıdaki standard için belgelendirme kapsamı aşağıda ayrıntılı şekilde belirtilmiştir.

Otomotiv yedek parça, havalı süspansiyon sistemleri, kauçuk ve kauçuklu metal imalatı ve kalıp tasarımı, satışı

Belgelendirme Denetim Tarihi : 23.11.2021
Tescil Tarihi : 25.11.2021
Yeniden Basım Tarihi : -
Geçerlilik Tarihi : 24.11.2024

Genel Müdür 
UDEM Uluslararası Belgelendirme
Denetim Eğitim Merkezi
San. ve Tic. Ltd. Şti.

Sistem etkin bir şekilde sürdürülebilir ve güncel donatımları zamanında yapıldığı müddetçe bu belge 3 yıl boyunca geçerlidir. Belgenin geçerliliğini www.udemltd.com.tr internet sayfasından kontrol edebilirsiniz. UDEM Uluslararası Belgelendirme Denetim Eğitim Merkezi San. ve Tic. Ltd. Şti. denetim yürütülmesinde gerekli itina ve yetkinlik sağlanıp olmasına rağmen sadece inşaat edilmiş büyük ihraçlar için sorumluluk kabul edemez. Bu belgenin mülkiyet hakkı UDEM Uluslararası Belgelendirme Denetim Eğitim Merkezi San. ve Tic. Ltd. Şti.'ye aittir ve istenildiğinde iade edilmesidir.



Adres: Turan Güneş Bulvarı Korman Sitesi 51/M Çankaya - Ankara / Türkiye Tel: +90 312 443 03 77 (pbx) Faks: +90 312 441 87 72
E-posta: info@udemltd.com.tr www.udemltd.com.tr

Cert

QSCert

Cert

QSCert

Cert

QSCert

Cert



We cover credibility

QSCert, spol. s r. o.
Certification Body of Management Systems
E. P. Veljarskeho 1, 960 01 Zvolen, Slovak Republic



выдал настоящий

СЕРТИФИКАТ

как свидетельство регистрации системы менеджмента качества компании

ООО "ПРЕМИОРИ"

ул. Леваневского, 91, г. Белая Церковь, Киевская область, 09100, Украина

разработанной и внедренной в соответствии с требованиями международного стандарта

ISO 9001:2015

Компания применяет указанные требования в отношении следующих видов деятельности:

Производство и реализация пневматических шин для легковых автомобилей и прицепов к ним, лёгких грузовых автомобилей, прицепов (трейлеров) к ним, автобусов особо малой вместимости, грузовых колесных транспортных средств и прицепов к ним, шин для сельскохозяйственной техники, внедорожных карьерных автомобилей, строительных, дорожных, подъёмно-транспортных машин, вездеходов, мототехники; резинокордных оболочек, а также действия после продаж

Сертифицированная СМК функционирует по адресу: ул. Леваневского, 91, г. Белая Церковь, Киевская область, 09100, Украина

Результаты, представленные в отчете об аудите № RE 017/21/64, подтверждают, что система менеджмента качества полностью соответствует требованиям вышеуказанного стандарта.

Сертификат № Q - 9511/22
Дата первой сертификации: 17.01.2019
Выдан: 17.01.2022
Действителен до: 16.01.2025



Ing. Marcel Sluch
Генеральный директор

Данный сертификат считается действительным лишь при условии сохранения его в списке действующих сертификатов, опубликованном на сайте www.qscert.com



Fișă cu informații despre produs

Regulamentul delegat (UE) 2020/740

| | | | |
|---|---------------------------------------|---|-------|
| Denumirea sau marca comercială a furnizorului | | HIFLY | |
| Denumirea comercială | | HH308A | |
| Identificatorul tipului de pneu | Clasa de pneuri | 6920758600762 | C3 |
| Indicativul dimensiunii pneului | | 11R22.5 | |
| Simbolul categoriei de viteză | | M 130 km/h | |
| Indice de sarcină (pentru montare nejumelată) | | 148 | |
| Indice de sarcină (pentru montare jumelată) | | 145 | |
| Clasa de eficiență a consumului de combustibil | | D | |
| Clasa de aderență pe teren umed | | C | |
| Clasa de zgomot exterior de rulare | Valoarea de zgomot exterior de rulare | B | 73 dB |
| Pneu destinat utilizării în condiții extreme de zăpadă | | Da | |
| Indice de sarcină pentru descrierea serviciului suplimentar (pentru montare nejumelată) | | - | |
| Indice de sarcină pentru descrierea serviciului suplimentar (pentru montare jumelată) | | - | |
| Simbolul categoriei de viteză (pentru descrierea serviciului suplimentar) | | | |
| Data începerii producției (Săptămână / An) | | 27/20 | |
| Data încheierii producției (Săptămână / An) | | - | |
| Adresa furnizorului | | Shandong Changfeng Tire Co., LTD, YongAn Street, Guangrao County, Dongying City, Shandong Province, China | |
| Informații suplimentare | | | |



HIFLY

6920758600762

11R22.5 148/145 M

C3

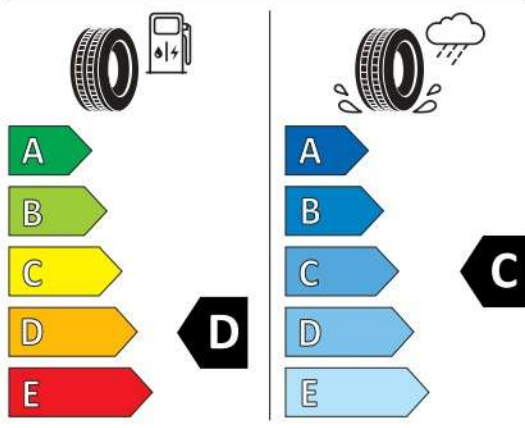

2020/740

Fișă cu informații despre produs

Regulamentul delegat (UE) 2020/740

| | | | |
|--|---------------------------------------|---|-------|
| Denumirea sau marca comercială a furnizorului | | HIFLY | |
| Denumirea comercială | | HF201 | |
| Identificatorul tipului de pneu | Clasa de pneuri | 200H2045 | C1 |
| Indicativul dimensiunii pneului | | 185/65R14 | |
| Simbolul categoriei de viteză | | H 210 km/h | |
| Indicele capacității de încărcare | | 86 | |
| Versiunea de sarcină | | SL | |
| Clasa de eficiență a consumului de combustibil | | D | |
| Clasa de aderență pe teren umed | | C | |
| Clasa de zgomot exterior de rulare | Valoarea de zgomot exterior de rulare | B | 70 dB |
| Pneu destinat utilizării în condiții extreme de zăpadă | | Nu | |
| Pneu destinat utilizării în condiții extreme de polei | | Nu | |
| Data începerii producției (Săptămână / An) | | 27/20 | |
| Data încheierii producției (Săptămână / An) | | - | |
| Adresa furnizorului | | Shandong Changfeng Tire Co., LTD, YongAn Street, Guangrao County, Dongying City, Shandong Province, China | |
| Informații suplimentare | | | |

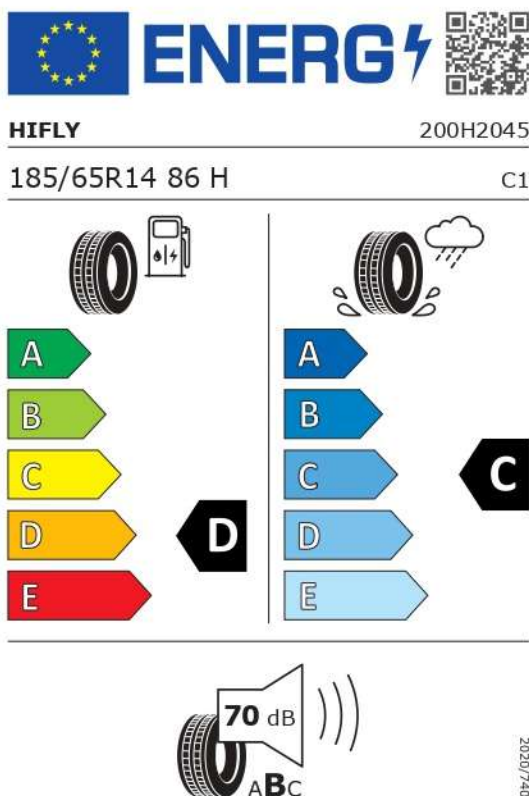

Fișă cu informații despre produs

Regulamentul delegat (UE) 2020/740

| | | | |
|---|---------------------------------------|---|-------|
| Denumirea sau marca comercială a furnizorului | | HIFLY | |
| Denumirea comercială | | SUPER2000 | |
| Identificatorul tipului de pneu | Clasa de pneuri | 200H9034 | C2 |
| Indicativul dimensiunii pneului | | 185/75R16C | |
| Simbolul categoriei de viteză | | R 170 km/h | |
| Indice de sarcină (pentru montare nejumelată) | | 104 | |
| Indice de sarcină (pentru montare jumelată) | | 102 | |
| Clasa de eficiență a consumului de combustibil | | D | |
| Clasa de aderență pe teren umed | | C | |
| Clasa de zgomot exterior de rulare | Valoarea de zgomot exterior de rulare | B | 72 dB |
| Pneu destinat utilizării în condiții extreme de zăpadă | | Nu | |
| Indice de sarcină pentru descrierea serviciului suplimentar (pentru montare nejumelată) | | - | |
| Indice de sarcină pentru descrierea serviciului suplimentar (pentru montare jumelată) | | - | |
| Simbolul categoriei de viteză (pentru descrierea serviciului suplimentar) | | | |
| Data începerii producției (Săptămână / An) | | 27/20 | |
| Data încheierii producției (Săptămână / An) | | - | |
| Adresa furnizorului | | Shandong Changfeng Tire Co., LTD, YongAn Street, Guangrao County, Dongying City, Shandong Province, China | |
| Informații suplimentare | | | |



HIFLY 200H9034

185/75R16C 104/102 R C2

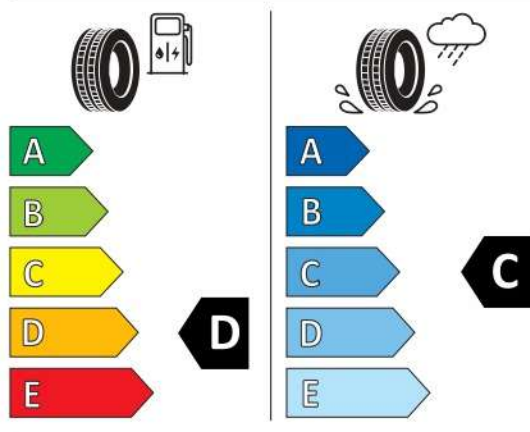

2020/740

Fișă cu informații despre produs

Regulamentul delegat (UE) 2020/740

| | | | |
|---|---------------------------------------|---|-------|
| Denumirea sau marca comercială a furnizorului | | HIFLY | |
| Denumirea comercială | | HH107 | |
| Identificatorul tipului de pneu | Clasa de pneuri | 6920758601059 | C3 |
| Indicativul dimensiunii pneului | | 235/75R17.5 | |
| Simbolul categoriei de viteză | | J 100 km/h | |
| Indice de sarcină (pentru montare nejumelată) | | 143 | |
| Indice de sarcină (pentru montare jumelată) | | 141 | |
| Clasa de eficiență a consumului de combustibil | | C | |
| Clasa de aderență pe teren umed | | C | |
| Clasa de zgomot exterior de rulare | Valoarea de zgomot exterior de rulare | B | 73 dB |
| Pneu destinat utilizării în condiții extreme de zăpadă | | Nu | |
| Indice de sarcină pentru descrierea serviciului suplimentar (pentru montare nejumelată) | | - | |
| Indice de sarcină pentru descrierea serviciului suplimentar (pentru montare jumelată) | | - | |
| Simbolul categoriei de viteză (pentru descrierea serviciului suplimentar) | | | |
| Data începerii producției (Săptămână / An) | | 27/20 | |
| Data încheierii producției (Săptămână / An) | | - | |
| Adresa furnizorului | | Shandong Changfeng Tire Co., LTD, YongAn Street, Guangrao County, Dongying City, Shandong Province, China | |
| Informații suplimentare | | | |



HIFLY 6920758601059

235/75R17.5 143/141 J C3

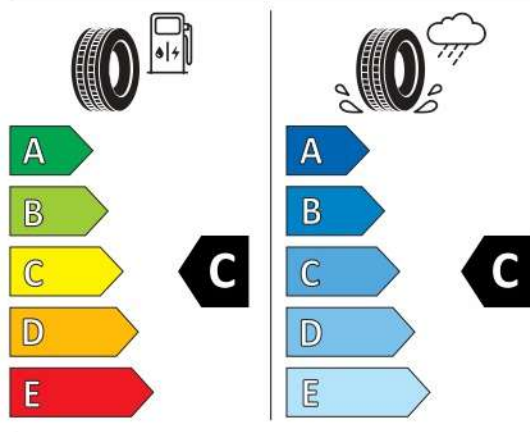

2020/740

Fișă cu informații despre produs

Regulamentul delegat (UE) 2020/740

| | | | |
|---|---------------------------------------|---|-------|
| Denumirea sau marca comercială a furnizorului | | HIFLY | |
| Denumirea comercială | | HH308A | |
| Identificatorul tipului de pneu | Clasa de pneuri | 6920758601363 | C3 |
| Indicativul dimensiunii pneului | | 315/80R22.5 | |
| Simbolul categoriei de viteză | | L 120 km/h | |
| Indice de sarcină (pentru montare nejumelată) | | 156 | |
| Indice de sarcină (pentru montare jumelată) | | 152 | |
| Clasa de eficiență a consumului de combustibil | | D | |
| Clasa de aderență pe teren umed | | C | |
| Clasa de zgomot exterior de rulare | Valoarea de zgomot exterior de rulare | B | 73 dB |
| Pneu destinat utilizării în condiții extreme de zăpadă | | Da | |
| Indice de sarcină pentru descrierea serviciului suplimentar (pentru montare nejumelată) | | 154 | |
| Indice de sarcină pentru descrierea serviciului suplimentar (pentru montare jumelată) | | 151 | |
| Simbolul categoriei de viteză (pentru descrierea serviciului suplimentar) | | M | |
| Data începerii producției (Săptămână / An) | | 27/20 | |
| Data încheierii producției (Săptămână / An) | | - | |
| Adresa furnizorului | | Shandong Changfeng Tire Co., LTD, YongAn Street, Guangrao County, Dongying City, Shandong Province, China | |
| Informații suplimentare | | | |



HIFLY 6920758601363

315/80R22.5 156/152 L C3

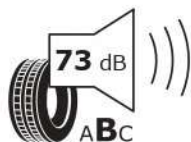
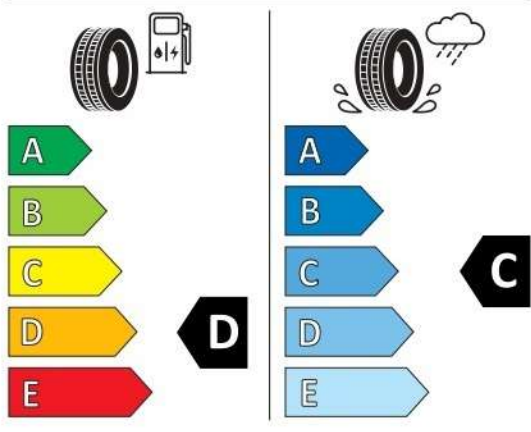

2020/740



Fișă cu informații despre produs

Regulamentul delegat (UE) 2020/740

| | | | |
|---|---------------------------------------|---|-------|
| Denumirea sau marca comercială a furnizorului | | LINGLONG | |
| Denumirea comercială | | GREEN-Max VAN 4S | |
| Identificatorul tipului de pneu | Clasa de pneuri | GREEN-Max VAN 4S-03 | C2 |
| Indicativul dimensiunii pneului | | 175/70R14C 6PR | |
| Simbolul categoriei de viteză | | T 190 km/h | |
| Indice de sarcină (pentru montare nejumelată) | | 95 | |
| Indice de sarcină (pentru montare jumelată) | | 93 | |
| Clasa de eficiență a consumului de combustibil | | D | |
| Clasa de aderență pe teren umed | | B | |
| Clasa de zgomot exterior de rulare | Valoarea de zgomot exterior de rulare | B | 73 dB |
| Pneu destinat utilizării în condiții extreme de zăpadă | | Da | |
| Indice de sarcină pentru descrierea serviciului suplimentar (pentru montare nejumelată) | | 95 | |
| Indice de sarcină pentru descrierea serviciului suplimentar (pentru montare jumelată) | | 93 | |
| Simbolul categoriei de viteză (pentru descrierea serviciului suplimentar) | | T | |
| Data începerii producției (Săptămână / An) | | 34/15 | |
| Data încheierii producției (Săptămână / An) | | - | |
| Adresa furnizorului | | Linglong Germany, Bahnhofstraße 8, 30159 Hannover, DE | |
| Informații suplimentare | | | |



175/70R14C 6PR 95/93 T C2

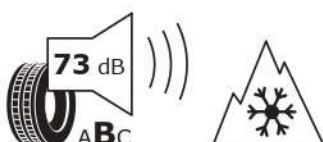
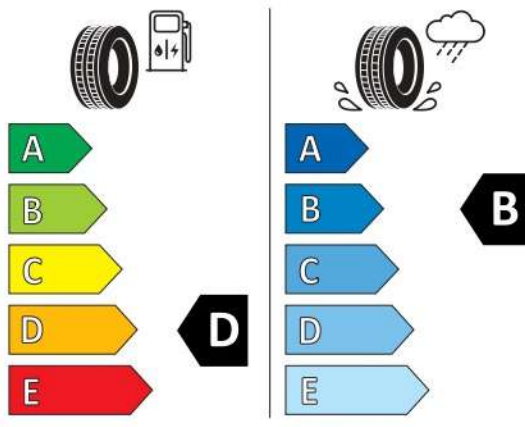

2020/740

Fișă cu informații despre produs

Regulamentul delegat (UE) 2020/740

| | | | |
|---|---------------------------------------|---|-------|
| Denumirea sau marca comercială a furnizorului | | HIFLY | |
| Denumirea comercială | | HH111 | |
| Identificatorul tipului de pneu | Clasa de pneuri | 6920758601035 | C3 |
| Indicativul dimensiunii pneului | | 215/75R17.5 | |
| Simbolul categoriei de viteză | | J 100 km/h | |
| Indice de sarcină (pentru montare nejumelată) | | 135 | |
| Indice de sarcină (pentru montare jumelată) | | 133 | |
| Clasa de eficiență a consumului de combustibil | | D | |
| Clasa de aderență pe teren umed | | C | |
| Clasa de zgomot exterior de rulare | Valoarea de zgomot exterior de rulare | B | 73 dB |
| Pneu destinat utilizării în condiții extreme de zăpadă | | Nu | |
| Indice de sarcină pentru descrierea serviciului suplimentar (pentru montare nejumelată) | | - | |
| Indice de sarcină pentru descrierea serviciului suplimentar (pentru montare jumelată) | | - | |
| Simbolul categoriei de viteză (pentru descrierea serviciului suplimentar) | | | |
| Data începerii producției (Săptămână / An) | | 27/20 | |
| Data încheierii producției (Săptămână / An) | | - | |
| Adresa furnizorului | | Shandong Changfeng Tire Co., LTD, YongAn Street, Guangrao County, Dongying City, Shandong Province, China | |
| Informații suplimentare | | | |



HIFLY

6920758601035

215/75R17.5 135/133 J

C3

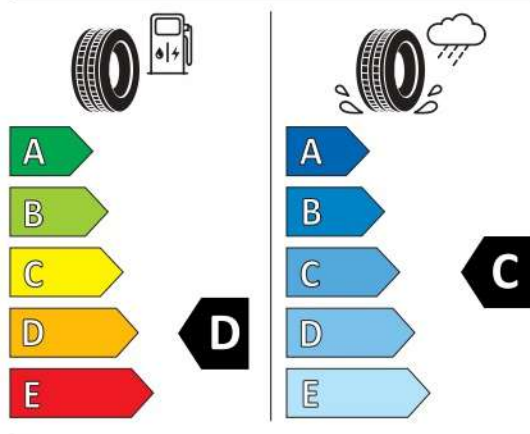

2020/740

Fișă cu informații despre produs

Regulamentul delegat (UE) 2020/740

| | | | |
|---|---------------------------------------|---|-------|
| Denumirea sau marca comercială a furnizorului | | HIFLY | |
| Denumirea comercială | | HH111 | |
| Identificatorul tipului de pneu | Clasa de pneuri | 6920758601235 | C3 |
| Indicativul dimensiunii pneului | | 225/75R17.5 | |
| Simbolul categoriei de viteză | | J 100 km/h | |
| Indice de sarcină (pentru montare nejumelată) | | 135 | |
| Indice de sarcină (pentru montare jumelată) | | 133 | |
| Clasa de eficiență a consumului de combustibil | | D | |
| Clasa de aderență pe teren umed | | C | |
| Clasa de zgomot exterior de rulare | Valoarea de zgomot exterior de rulare | B | 73 dB |
| Pneu destinat utilizării în condiții extreme de zăpadă | | Nu | |
| Indice de sarcină pentru descrierea serviciului suplimentar (pentru montare nejumelată) | | - | |
| Indice de sarcină pentru descrierea serviciului suplimentar (pentru montare jumelată) | | - | |
| Simbolul categoriei de viteză (pentru descrierea serviciului suplimentar) | | | |
| Data începerii producției (Săptămână / An) | | 27/20 | |
| Data încheierii producției (Săptămână / An) | | - | |
| Adresa furnizorului | | Shandong Changfeng Tire Co., LTD, YongAn Street, Guangrao County, Dongying City, Shandong Province, China | |
| Informații suplimentare | | | |



HIFLY 6920758601235

225/75R17.5 135/133 J C3

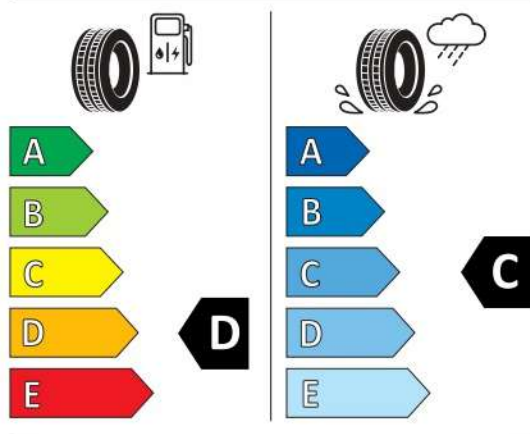

2020/740

Product Information Sheet

Delegated Regulation (EU) 2020/740

| | | | |
|---|------------------------------|------------|-------|
| Supplier name or trademark | | GOODRIDE | |
| Commercial name or trade designation | | | |
| Tyre type identifier | Tyre class | SW608 073 | C1 |
| Tyre size designation | | 225/60R16 | |
| Speed category symbol | | H 210 km/h | |
| Load-capacity index | | 98 | |
| Load version | | | |
| Fuel efficiency class | | C | |
| Wet grip class | | C | |
| External rolling noise class | External rolling noise value | B | 72 dB |
| Tyre for use in severe snow conditions | | Yes | |
| Tyre for use in severe ice conditions | | No | |
| Date of start of production (Week / Year) | | 18/19 | |
| Date of end of production (Week / Year) | | - | |
| Additional information | | | |

Model placed on the Union market from 06/12/2019

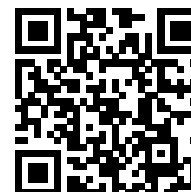

EPREL registration number: 458615

<https://eprel.ec.europa.eu/qr/458615>

Supplier: Zhongce Europe GmbH (Manufacturer)

Website: www.zc-rubber.com

Customer care service:

Name: International Business Dept.

Website:

Email: leoliao@zc-rubber.com

Phone: 0086 571 86755923

Address:

Hollerithallee 17
30419 Hannover
Germany

Product Information Sheet

Delegated Regulation (EU) 2020/740

| | | | |
|--|------------------------------|------------|-------|
| Supplier name or trademark | | HIFLY | |
| Commercial name or trade designation | | SUPER2000 | |
| Tyre type identifier | Tyre class | 200H9033 | C2 |
| Tyre size designation | | 225/70R15C | |
| Speed category symbol | | R 170 km/h | |
| Load-capacity index (for single mounting) | | 112 | |
| Load-capacity index (for dual mounting) | | 110 | |
| Fuel efficiency class | | D | |
| Wet grip class | | C | |
| External rolling noise class | External rolling noise value | B | 72 dB |
| Tyre for use in severe snow conditions | | No | |
| Load-capacity index for Additional Service Description (for single mounting) | | - | |
| Load-capacity index for Additional Service Description (for dual mounting) | | - | |
| Speed category symbol (for Additional Service Description) | | | |
| Date of start of production (Week / Year) | | 27/20 | |
| Date of end of production (Week / Year) | | - | |
| Additional information | | | |

Model placed on the Union market from 01/04/2021

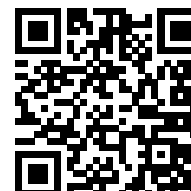

EPREL registration number: 496466

<https://eprel.ec.europa.eu/qr/496466>

Supplier: SHG Consulting (Authorised representative)

Website:

Customer care service:

Name: Shandong Changfeng Tire Co., LTD

Website:

Email: liu.yang@hengfengtires.com

Phone: +8613563396490

Address:

YongAn Street, Guangrao County, Dongying City, Shandong Province, China

Product Information Sheet

Delegated Regulation (EU) 2020/740

| | | | |
|---|------------------------------|--------------|-------|
| Supplier name or trademark | | HIFLY | |
| Commercial name or trade designation | | Win-turi 212 | |
| Tyre type identifier | Tyre class | 300H2015 | C1 |
| Tyre size designation | | 215/60R16 | |
| Speed category symbol | | H 210 km/h | |
| Load-capacity index | | 99 | |
| Load version | | XL | |
| Fuel efficiency class | | E | |
| Wet grip class | | D | |
| External rolling noise class | External rolling noise value | B | 72 dB |
| Tyre for use in severe snow conditions | | Yes | |
| Tyre for use in severe ice conditions | | No | |
| Date of start of production (Week / Year) | | 27/20 | |
| Date of end of production (Week / Year) | | - | |
| Additional information | | | |

Model placed on the Union market from 01/04/2021

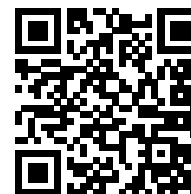

EPREL registration number: 631030

<https://eprel.ec.europa.eu/qr/631030>

Supplier: SHG Consulting (Authorised representative)

Website:

Customer care service:

Name: Shandong Changfeng Tire Co., LTD

Website:

Email: liu.yang@hengfengtires.com

Phone: +8613563396490

Address:

YongAn Street, Guangrao County, Dongying City, Shandong Province, China

Product Information Sheet

Delegated Regulation (EU) 2020/740

| | | | |
|---|------------------------------|--------------|-------|
| Supplier name or trademark | | HIFLY | |
| Commercial name or trade designation | | Win-turi 212 | |
| Tyre type identifier | Tyre class | 300H2015 | C1 |
| Tyre size designation | | 215/60R16 | |
| Speed category symbol | | H 210 km/h | |
| Load-capacity index | | 99 | |
| Load version | | XL | |
| Fuel efficiency class | | E | |
| Wet grip class | | D | |
| External rolling noise class | External rolling noise value | B | 72 dB |
| Tyre for use in severe snow conditions | | Yes | |
| Tyre for use in severe ice conditions | | No | |
| Date of start of production (Week / Year) | | 27/20 | |
| Date of end of production (Week / Year) | | - | |
| Additional information | | | |

Model placed on the Union market from 01/04/2021

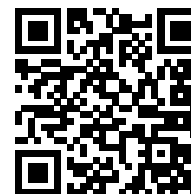

EPREL registration number: 631030

<https://eprel.ec.europa.eu/qr/631030>

Supplier: SHG Consulting (Authorised representative)

Website:

Customer care service:

Name: Shandong Changfeng Tire Co., LTD

Website:

Email: liu.yang@hengfengtires.com

Phone: +8613563396490

Address:

YongAn Street, Guangrao County, Dongying City, Shandong Province, China

Product Information Sheet

Delegated Regulation (EU) 2020/740

| | | | |
|---|------------------------------|--------------|-------|
| Supplier name or trademark | | HIFLY | |
| Commercial name or trade designation | | Win-turi 212 | |
| Tyre type identifier | Tyre class | 300H2023 | C1 |
| Tyre size designation | | 215/65R16 | |
| Speed category symbol | | H 210 km/h | |
| Load-capacity index | | 98 | |
| Load version | | SL | |
| Fuel efficiency class | | E | |
| Wet grip class | | D | |
| External rolling noise class | External rolling noise value | B | 72 dB |
| Tyre for use in severe snow conditions | | Yes | |
| Tyre for use in severe ice conditions | | No | |
| Date of start of production (Week / Year) | | 27/20 | |
| Date of end of production (Week / Year) | | - | |
| Additional information | | | |

Model placed on the Union market from 01/04/2021

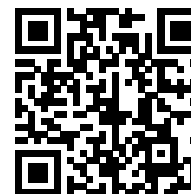

EPREL registration number: 631043

<https://eprel.ec.europa.eu/qr/631043>

Supplier: SHG Consulting (Authorised representative)

Website:

Customer care service:

Name: Shandong Changfeng Tire Co., LTD

Website:

Email: liu.yang@hengfengtires.com

Phone: +8613563396490

Address:

YongAn Street, Guangrao County, Dongying City, Shandong Province, China

Product Information Sheet

Delegated Regulation (EU) 2020/740

| | | | |
|--|------------------------------|-------------|-------|
| Supplier name or trademark | | HIFLY | |
| Commercial name or trade designation | | Win-transit | |
| Tyre type identifier | Tyre class | 300H5003 | C2 |
| Tyre size designation | | 225/70R15C | |
| Speed category symbol | | R 170 km/h | |
| Load-capacity index (for single mounting) | | 112 | |
| Load-capacity index (for dual mounting) | | 110 | |
| Fuel efficiency class | | D | |
| Wet grip class | | D | |
| External rolling noise class | External rolling noise value | B | 73 dB |
| Tyre for use in severe snow conditions | | Yes | |
| Load-capacity index for Additional Service Description (for single mounting) | | - | |
| Load-capacity index for Additional Service Description (for dual mounting) | | - | |
| Speed category symbol (for Additional Service Description) | | | |
| Date of start of production (Week / Year) | | 27/20 | |
| Date of end of production (Week / Year) | | - | |
| Additional information | | | |

Model placed on the Union market from 01/04/2021

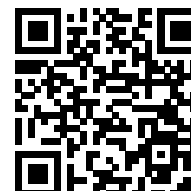

EPREL registration number: 631111

<https://eprel.ec.europa.eu/qr/631111>

Supplier: SHG Consulting (Authorised representative)

Website:

Customer care service:

Name: Shandong Changfeng Tire Co., LTD

Website:

Email: liu.yang@hengfengtires.com

Phone: +8613563396490

Address:

YongAn Street, Guangrao County, Dongying City, Shandong Province, China

Product Information Sheet

Delegated Regulation (EU) 2020/740

| | | | |
|---|------------------------------|---------------------|-------|
| Supplier name or trademark | | LEAO | |
| Commercial name or trade designation | | NOVA-FORCE HP100 | |
| Tyre type identifier | Tyre class | NOVA-FORCE HP100-62 | C1 |
| Tyre size designation | | 225/60R17 | |
| Speed category symbol | | H 210 km/h | |
| Load-capacity index | | 99 | |
| Load version | | SL | |
| Fuel efficiency class | | C | |
| Wet grip class | | B | |
| External rolling noise class | External rolling noise value | B | 71 dB |
| Tyre for use in severe snow conditions | | No | |
| Tyre for use in severe ice conditions | | No | |
| Date of start of production (Week / Year) | | 07/21 | |
| Date of end of production (Week / Year) | | - | |
| Additional information | | | |

Model placed on the Union market from 09/02/2021

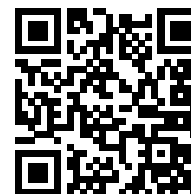

EPREL registration number: 690514

<https://eprel.ec.europa.eu/qr/690514>

Supplier: Linglong Germany GmbH (Authorised representative)

Website:

Customer care service:

Name: Linglong Germany

Website:

Email: LLG_info@linglong.cn

Phone: +49 (0) 173 7530188

Address:

Bahnhofstraße 8
30159 Hannover
Germany



THE UNITED KINGDOM VEHICLE APPROVAL AUTHORITY

COMMUNICATION CONCERNING THE APPROVAL GRANTED ⁽¹⁾/ APPROVAL EXTENDED ⁽¹⁾/
APPROVAL REFUSED ⁽⁴⁾/ APPROVAL WITHDRAWN ⁽⁴⁾/ PRODUCTION DEFINITELY
DISCONTINUED ⁽¹⁾ OF A OF A TYPE OF PNEUMATIC TYRE FOR MOTOR VEHICLES PURSUANT
TO REGULATION NO. 106.



Approval No: 106R-001286

Extension No: Not applicable

1. Manufacturer's name or trade mark (s) of the tyre: ÖZKA/SEHA
2. Tyre type designation by the manufacturer: Rear Farm
3. Manufacturer's name and address:
ÖZKA LASTİK VE KAUÇUK SANAYİ TİCARET A.Ş.
Mahmutpaşa Mah.Kanalyolu Cad.
No:129,41140 Basiskele/KOCAELI/TURKIYE
4. If applicable, name and address of manufacturer's representative: Not applicable
5. Summarized description: See information document
 - 5.1. Size of tyre: See information document
 - 5.2. Category of use: Tractor - Steering wheel
 - 5.3. Structure: diagonal (bias-ply)/~~bias belted~~/radial ⁽¹⁾
 - 5.4. Speed category symbol: See information document

- 5.5. Load-capacity index: See information document
- 5.5.1. for traction (implement only): Not applicable
- 5.5.2. for trailer (implement only): Not applicable
- 5.6. Whether the tyre is to be fitted with or without an inner tube: See information document
- 5.7. The supplementary service description, if applicable: Not applicable

- 6. Technical Service and, where applicable, test laboratory approved for purposes of approval or of verification of conformity: Vehicle Certification Agency

- 7. Date of report issued by that service: 08 September 2015

- 8. Number of report issued by that service: TSR338153

- 9. Reason(s) of extension (if applicable): Not applicable

- 10. Any remarks: Approval to Supplement 8

- 11. Place: Bristol

- 12. Date: 10 SEPTEMBER 2015

- 13. Signature:  D LAWLOR
Head of Technical Standards & Legislation

- 14. Annexed to this communication is a list of documents in the approval file deposited at the Administrative Services having delivered the approval and which can be obtained upon request

(1) Strike out what does not apply.

| | | | |
|---|--|---------------------|------------|
|  | INFORMATION DOCUMENT ACCORDING TO ECE R106 <i>UNIFORM PROVISIONS CONCERNING THE APPROVAL OF PNEUMATIC TYRES FOR AGRICULTURAL VEHICLES AND THEIR TRAILERS</i> | Document Number | ÖZKA-004 |
| | | Original Date | 24.11.2014 |
| | | Extension Number | 0 |
| | | Extension Date | - |

1. GENERAL

| | |
|--|--|
| 1.1.The trade name or mark | ÖZKA/SEHA |
| 1.2.Name and address of tyre production unit | MAHMUTPAŞA MAH. KANALYOLU CAD. NO:129 41140 BAŞISKELE/KOCAELİ |

2. CHARACTERISTICS OF THE TYRES

| | |
|---|--|
| 2.1.The tyre size designation | Refer to Annex- 1 (Rear Farm) |
| 2.2.The category of use | (b) Tractor - Drive wheel - standard tread; Refer to Annex- 1 |
| 2.3.The structure | Diagonal (Bias ply) Refer to Annex- 1 |
| 2.4.The speed category symbol | Refer to Annex- 1 |
| 2.5.The load-capacity index of the tyre, specifying in case of implement tyres that for traction (only) and that for trailer application, if applicable | Refer to Annex- 1 |
| 2.6.Whether the tyre is to be fitted with or without an inner tube | Refer to Annex- 1 |
| 2.7.The supplementary service description, if applicable | N.A |

| | |
|--------------------------------|-------------------|
| 2.8.The tyre/rim configuration | Refer to Annex- 1 |
|--------------------------------|-------------------|

| | | | |
|---|--|---------------------|------------|
|  | INFORMATION DOCUMENT ACCORDING TO ECE R106 <i>UNIFORM PROVISIONS CONCERNING THE APPROVAL OF PNEUMATIC TYRES FOR AGRICULTURAL VEHICLES AND THEIR TRAILERS</i> | Document Number | ÖZKA-004 |
| | | Original Date | 24.11.2014 |
| | | Extension Number | 0 |
| | | Extension Date | - |

| | |
|---|-------------------|
| 2.9. The inflation pressure (bar or kPa) for measurements | Refer to Annex- 1 |
|---|-------------------|

LIST OF ANNEXES

| ANNEX NO | DEFINITION |
|----------|---------------------------------|
| Annex-1 | Range of tyre sizes (Rear Farm) |

**ÖZKA LASTİK VE KAÜÇUK
SAN. TİC. A.Ş.**
 Mahmutpaşa Mah. Kanalyolu Cad.
 No:129 Başiskele / KOCAELİ
 Tepecik V.D. 6620720581
 Tic. Sicil No: 7775 / 14362
 San. Oda. Sic. No: 7775 / 662

ANNEX-1 RANGE OF TYRE SIZES

| PATTERN | Code | Tyre Size | PLY RATING (PR) | TUBELESS/ TUBE TYPE | RIM (PERMITTED) | Inflated Unloaded Dimensions | | Service Description | | Load and Pressure | |
|------------------------------|------|------------|-----------------|---------------------|-----------------|------------------------------|-----------------------|---------------------|-------------|-------------------------|---------------------|
| | | | | | | Section Width (mm) | Overall Diameter (mm) | Load Index | Speed Index | Tyre Load Capacity (kg) | Tyre Pressure (Psi) |
| TYRE TYPE : REAR FARM | | | | | | | | | | | |
| KNK 50 | 5002 | 8,3-24 | 6 | TUBE TYPE | W7 | 210 | 1009 | 105 | A6 | 925 | 30 |
| | 5003 | 8,3-24 | 8 | TUBE TYPE | W7 | 210 | 1009 | 108 | A6 | 1000 | 35 |
| | 5102 | 9,50-24 | 6 | TUBE TYPE | W8 | 241 | 1050 | 110 | A6 | 1060 | 28 |
| | 5103 | 9,50-24 | 8 | TUBE TYPE | W8 | 241 | 1050 | 116 | A6 | 1250 | 34 |
| | 5112 | 11,2/10-24 | 6 | TUBE TYPE | W10 | 284 | 1105 | 110 | A6 | 1060 | 26 |
| | 5113 | 11,2/10-24 | 8 | TUBE TYPE | W10 | 284 | 1105 | 116 | A6 | 1250 | 34 |
| | 5115 | 11,2/10-24 | 12 | TUBE TYPE | W10 | 284 | 1105 | 122 | A6 | 1500 | 40 |
| | 5122 | 12,4/11-24 | 6 | TUBE TYPE | W11,DW11 | 315 | 1160 | 115 | A6 | 1215 | 24 |
| | 5123 | 12,4/11-24 | 8 | TUBE TYPE | W11,DW11 | 315 | 1160 | 118 | A6 | 1320 | 29 |
| | 5125 | 12,4/11-24 | 12 | TUBE TYPE | W11,DW11 | 315 | 1160 | 124 | A6 | 1600 | 35 |
| | 5132 | 13,6/12-24 | 6 | TUBE TYPE | W12,DW12 | 345 | 1210 | 120 | A6 | 1400 | 22 |
| | 5133 | 13,6/12-24 | 8 | TUBE TYPE | W12,DW12 | 345 | 1210 | 123 | A6 | 1550 | 28 |
| | 5135 | 13,6/12-24 | 12 | TUBE TYPE | W12,DW12 | 345 | 1210 | 129 | A6 | 1850 | 34 |
| | 5142 | 14,9/13-24 | 6 | TUBE TYPE | W13 | 378 | 1265 | 125 | A6 | 1650 | 20 |
| | 5143 | 14,9/13-24 | 8 | TUBE TYPE | W13 | 378 | 1265 | 128 | A6 | 1800 | 26 |
| | 5144 | 14,9/13-24 | 10 | TUBE TYPE | W13 | 378 | 1265 | 131 | A6 | 1950 | 30 |
| | 5146 | 14,9/13-24 | 14 | TUBE TYPE | W13 | 378 | 1265 | 137 | A6 | 2300 | 38 |
| | 5184 | 14,9/13-26 | 10 | TUBE TYPE | W13 | 378 | 1315 | 133 | A6 | 2060 | 30 |
| | 5186 | 14,9/13-26 | 14 | TUBE TYPE | W13 | 378 | 1315 | 140 | A6 | 2500 | 39 |
| | 5154 | 18,4/15-26 | 10 | TUBE TYPE | W15L,W16L | 467 | 1461 | 142 | A6 | 2650 | 26 |
| | 5156 | 18,4/15-26 | 14 | TUBE TYPE | W15L,W16L | 467 | 1461 | 150 | A6 | 3350 | 40 |
| | 5202 | 11,2/10-28 | 6 | TUBE TYPE | W10 | 284 | 1205 | 112 | A6 | 1120 | 26 |
| | 5203 | 11,2/10-28 | 8 | TUBE TYPE | W10 | 284 | 1205 | 118 | A6 | 1320 | 34 |
| | 5212 | 12,4/11-28 | 6 | TUBE TYPE | W11 | 315 | 1260 | 117 | A6 | 1285 | 25 |
| | 5213 | 12,4/11-28 | 8 | TUBE TYPE | W11 | 315 | 1260 | 125 | A6 | 1650 | 30 |
| | 5222 | 13,6/12-28 | 6 | TUBE TYPE | W12,DW12 | 345 | 1310 | 121 | A6 | 1450 | 23 |
| | 5223 | 13,6/12-28 | 8 | TUBE TYPE | W12,DW12 | 345 | 1310 | 125 | A6 | 1650 | 29 |
| | 5232 | 14,9/13-28 | 6 | TUBE TYPE | W13,DW13 | 378 | 1365 | 125 | A6 | 1650 | 20 |
| | 5233 | 14,9/13-28 | 8 | TUBE TYPE | W13,DW13 | 378 | 1365 | 130 | A6 | 1900 | 26 |
| | 5253 | 16,9/14-28 | 8 | TUBE TYPE | W14L | 429 | 1435 | 135 | A6 | 2180 | 24 |
| | 5254 | 16,9/14-28 | 10 | TUBE TYPE | W14L | 429 | 1435 | 139 | A6 | 2430 | 29 |
| | 5256 | 16,9/14-28 | 14 | TUBE TYPE | W14L | 429 | 1435 | 143 | A6 | 2725 | 34 |
| | 5303 | 14,9/13-30 | 8 | TUBE TYPE | W13 | 378 | 1415 | 132 | A6 | 2000 | 26 |
| | 5304 | 14,9/13-30 | 10 | TUBE TYPE | W13 | 378 | 1415 | 136 | A6 | 2240 | 29 |
| | 5313 | 16,9/14-30 | 8 | TUBE TYPE | W15L | 429 | 1485 | 137 | A6 | 2300 | 25 |
| | 5314 | 16,9/14-30 | 10 | TUBE TYPE | W15L | 429 | 1485 | 144 | A6 | 2800 | 28 |
| | 5316 | 16,9/14-30 | 14 | TUBE TYPE | W15L | 429 | 1485 | 150 | A6 | 3350 | 34 |
| | 5323 | 18,4/15-30 | 8 | TUBE TYPE | W16L | 467 | 1550 | 139 | A6 | 2430 | 20 |
| | 5324 | 18,4/15-30 | 10 | TUBE TYPE | W16L | 467 | 1550 | 145 | A6 | 2900 | 26 |
| | 5326 | 18,4/15-30 | 14 | TUBE TYPE | W16L | 467 | 1550 | 154 | A6 | 3750 | 40 |
| | 5442 | 9,00-16 | 6 | TUBE TYPE | W7 | 211 | 1195 | 105 | A6 | 925 | 35 |
| | 5413 | 9,00-16 | 8 | TUBE TYPE | W7 | 211 | 1195 | 111 | A6 | 1090 | 46 |
| | 5417 | 9,00-16 | 8 | TUBELESS | W7 | 211 | 1195 | 111 | A6 | 1090 | 46 |
| | 5422 | 9,5-16 | 6 | TUBE TYPE | W8 | 241 | 1250 | 109 | A6 | 1030 | 30 |
| | 5423 | 9,5-32 | 8 | TUBE TYPE | W8 | 241 | 1050 | 115 | A6 | 1215 | 39 |



ANNEX-1 RANGE OF TYRE SIZES

| PATTERN | Code | Tyre Size | PLY RATING (PR) | TUBELESS/ TUBE TYPE | RIM (PERMITTED) | Inflated Unloaded Dimensions | | Service Description | | Load and Pressure | |
|---------|------|------------|-----------------|----------------------|-----------------|------------------------------|-----------------------|---------------------|-------------|-------------------------|---------------------|
| | | | | | | Section Width (mm) | Overall Diameter (mm) | Load Index | Speed Index | Tyre Load Capacity (kg) | Tyre Pressure (Psi) |
| | 5427 | 9,5-32 | 8 | TUBELESS | W8 | 241 | 1250 | 115 | A6 | 1215 | 39 |
| | 5432 | 12,4-32 | 6 | TUBE TYPE | W11 | 315 | 1360 | 119 | A6 | 1360 | 24 |
| | 5433 | 12,4-32 | 8 | TUBE TYPE | W11 | 315 | 1360 | 125 | A6 | 1650 | 32 |
| | 5513 | 16,9/14-34 | 8 | TUBE TYPE | W15L | 429 | 1585 | 139 | A6 | 2430 | 24 |
| | 5514 | 16,9/14-34 | 10 | TUBE TYPE | W15L | 429 | 1585 | 142 | A6 | 2650 | 29 |
| | 5516 | 16,9/14-34 | 14 | TUBE TYPE | W15L | 429 | 1585 | 148 | A6 | 3150 | 37 |
| | 5524 | 18,4/15-34 | 10 | TUBE TYPE | W16L | 467 | 1650 | 146 | A6 | 3000 | 26 |
| | 5526 | 18,4/15-34 | 14 | TUBE TYPE | W16L | 467 | 1650 | 153 | A6 | 3650 | 36 |
| | 5602 | 12,4/11-36 | 6 | TUBE TYPE | W11,DW11 | 315 | 1465 | 121 | A6 | 1450 | 24 |
| | 5603 | 12,4/11-36 | 8 | TUBE TYPE | W11,DW11 | 315 | 1465 | 126 | A6 | 1700 | 29 |
| | 5612 | 13,6/12-36 | 6 | TUBE TYPE | W12,DW12 | 345 | 1515 | 125 | A6 | 1650 | 23 |
| | 5613 | 13,6/12-36 | 8 | TUBE TYPE | W12,DW12 | 345 | 1515 | 129 | A6 | 1850 | 29 |
| | 5642 | 12,4/11-38 | 6 | TUBE TYPE | W10,W11 | 315 | 1515 | 122 | A6 | 1500 | 24 |
| | 5643 | 12,4/11-38 | 8 | TUBE TYPE | W10,W11 | 315 | 1515 | 127 | A6 | 1750 | 29 |
| | 5702 | 13,6/12-38 | 6 | TUBE TYPE | W12 | 345 | 1565 | 126 | A6 | 1700 | 23 |
| | 5703 | 13,6/12-38 | 8 | TUBE TYPE | W12 | 345 | 1565 | 131 | A6 | 1950 | 29 |
| | 5704 | 13,6/12-38 | 10 | TUBE TYPE | W12 | 345 | 1565 | 135 | A6 | 2180 | 33 |
| | 5713 | 14,00-38 | 8 | TUBE TYPE | W12,DW12 | 345 | 1565 | 131 | A6 | 1950 | 29 |
| | 5714 | 14,00-38 | 10 | TUBE TYPE | W12,DW12 | 345 | 1565 | 135 | A6 | 2180 | 33 |
| | 5723 | 15,5-38 | 8 | TUBE TYPE | W14L | 394 | 1570 | 133 | A6 | 2060 | 26 |
| | 5724 | 15,5-38 | 10 | TUBE TYPE | W14L | 394 | 1570 | 138 | A6 | 2360 | 33 |
| | 5733 | 16,9-38 | 8 | TUBE TYPE | W15L | 429 | 1685 | 141 | A6 | 2575 | 24 |
| | 5734 | 16,9-38 | 10 | TUBE TYPE | W15L | 429 | 1685 | 145 | A6 | 2900 | 30 |
| | 5736 | 16,9-38 | 14 | TUBE TYPE | W15L | 429 | 1685 | 152 | A6 | 3550 | 40 |
| | 5744 | 18,4-38 | 10 | TUBE TYPE | W16L | 467 | 1750 | 147 | A6 | 3075 | 26 |
| | 5746 | 18,4-38 | 14 | TUBE TYPE | W16L | 467 | 1750 | 154 | A6 | 3750 | 36 |
| | 5333 | 16,9/14-30 | 8 | TUBE TYPE | W15L | 429 | 1485 | 137 | A6 | 2300 | 25 |
| | 5334 | 16,9/14-30 | 10 | TUBE TYPE | W15L | 429 | 1485 | 144 | A6 | 2600 | 28 |
| | 5336 | 16,9/14-30 | 14 | TUBE TYPE | W15L | 429 | 1485 | 150 | A6 | 3350 | 34 |
| | 5753 | 15,5-38 | 8 | TUBE TYPE | W14L | 394 | 1570 | 133 | A6 | 2060 | 26 |
| | 5754 | 15,5-38 | 10 | TUBE TYPE | W14L | 394 | 1570 | 138 | A6 | 2360 | 33 |
| | 5763 | 16,9-38 | 8 | TUBE TYPE | W15L | 429 | 1685 | 141 | A6 | 2575 | 24 |
| | 5764 | 16,9-38 | 10 | TUBE TYPE | W15L | 429 | 1685 | 145 | A6 | 2900 | 30 |
| | | 16,9-38 | 12 | TUBE TYPE | W15L | 429 | 1685 | 148 | A6 | 3150 | 34 |
| | 5766 | 16,9-38 | 14 | TUBE TYPE | W15L | 429 | 1685 | 152 | A6 | 3550 | 40 |
| KNK 55 | | 20.5-25 | 6 | TUBE TYPE / TUBELESS | W13 | 378 | 1265 | 123 | A6 | 1550 | 20 |





СЕРТИФИКАТ СООТВЕТСТВИЯ

№ ЕАЭС RU C-RU.HB89.B.00438/24

Серия **RU** № **0514414**



ОРГАН ПО СЕРТИФИКАЦИИ

ПРОДУКЦИИ Автономная некоммерческая организация **Орган по сертификации продукции «ТайрТест»**, ОГРН 1197700011783.

Юридический адрес (место нахождения): 109004, Россия, г. Москва, муниципальный округ Таганский вн. тер. г., ул. Александра Солженицына, д. 31, стр. 1, помещ. 1/4.

Фактический адрес (место осуществления деятельности): 109004, Россия, г. Москва, муниципальный округ Таганский вн. тер. г., ул. Александра Солженицына, д. 31, стр. 1, помещ. 1/4 (каб. 407). Телефон: +7 (495) 912-84-12, e-mail: tyretest@bk.ru, info@tyretest.pro.

Уникальный номер записи об аккредитации в реестре аккредитованных лиц № RA.RU.11HB89 от 16 ноября 2020 г.

ЗАЯВИТЕЛЬ

Акционерное общество «Кордиант», ОГРН 1027600842972

Юридический адрес (место нахождения): 150003, Россия, г. Ярославль, ул. Советская, 69.

Телефон: +7(495) 980-55-35, факс: +7(495) 933-38-65, e-mail: info@cordiant.ru.

ИЗГОТОВИТЕЛЬ

Акционерное общество «Омскшина», ОГРН: 1025501244779.

Юридический адрес (место нахождения) и фактический адрес (место осуществления деятельности):

Россия, 644018, г. Омск, ул. П.В. Бударкина, 2. Тел.: (3812) 39-22-04, факс: (3812) 39-22-93, e-mail: info@cordiant-oshz.ru

ПРОДУКЦИЯ

Шины пневматические для грузовых автомобилей.

Модели, размерности и нормативно-техническая документация на выпуск продукции см. в приложениях: № 1 бланк № 1000215, № 2 бланк № 1000216, № 3 бланк № 1000217. Класс С3, категория использования – специальная (профессиональная внедорожная шина). В соответствии с Правилами № 54 ООН: (п.2.5.3.1) «профессиональная внедорожная шина» - шина специального назначения, используемая для работы в тяжелых внедорожных условиях; (п.3.1.13) «POR» - профессиональное транспортное средство повышенной проходимости.

Серийный выпуск.

КОД ТН ВЭД ЕАЭС 4011 20 900 0

СООТВЕТСТВУЕТ ТРЕБОВАНИЯМ

Технического регламента Таможенного союза ТР ТС 018/2011 «О безопасности колёсных транспортных средств», принятого Решением Комиссии Таможенного союза от 9 декабря 2011 г. № 877.

СЕРТИФИКАТ СООТВЕТСТВИЯ ВЫДАН НА ОСНОВАНИИ

- Заявки № 132/24 регистрационный № 424/ТР ТС 018 от «03» апреля 2024 г.;
- Сообщений «Е8» об официальном утверждении типа шины на соответствие требованиям Правил № 54 ООН, выданных Министерством транспорта Чешской Республики, Nabrezi L. Svobody 12, CZ-110 15 Praha 1;
- Сообщений «Е22» об официальном утверждении типа шины на соответствие требованиям Правил № 54 ООН, выданных Федеральным агентством по техническому регулированию и метрологии (Росстандарт), Пресненская набережная, 10, стр. 2, Москва, Россия, 123112;
- Пункта 1.1.8 Правил № 117-02 ООН, касающегося неприменения требований в отношении профессиональных шин повышенной проходимости.
- Сертификата соответствия системы менеджмента качества требованиям стандарта IATF 16949:2016 №: 27448/F/0001/SM/RUS от 09 августа 2021 г. до 08 августа 2024 г., выданного «United Registrar of Systems Ltd.»;
- Сертификата соответствия системы менеджмента качества требованиям стандарта ISO 9001:2015 №: 83567/B/0003/UK/RUS от 01 сентября 2021 г. до 31 августа 2024 г., выданного «United Registrar of Systems Ltd.»;
- Схемы сертификации 2с(*)

ДОПОЛНИТЕЛЬНАЯ ИНФОРМАЦИЯ

Условия, сроки хранения, гарантийный срок и срок службы шин в соответствии с требованиями нормативно – технической документации см. в приложениях: № 1 бланк № 1000215, № 2 бланк № 1000216, № 3 бланк № 1000217. Маркировка шин единым знаком обращения продукции на рынке государств – членов Евразийского экономического союза согласно п. 102 Технического регламента Таможенного союза ТР ТС 018/2011 «О безопасности колёсных транспортных средств».

СРОК ДЕЙСТВИЯ С
ВКЛЮЧИТЕЛЬНО

26.04.2024 г.

ПО

25.04.2026 г.

Руководитель (уполномоченное
лицо) органа по сертификации

Эксперт (эксперт-аудитор)
(эксперты (эксперты-аудиторы))

Пет
(подпись)

Снобкова
(подпись)



Петкевич Андрей Андреевич

(Ф.И.О.)

Снобкова Людмила Николаевна

(Ф.И.О.)

ПРИЛОЖЕНИЕ № 1

К СЕРТИФИКАТУ СООТВЕТСТВИЯ № ЕАЭС

RU C-RU.HB89.B.00438/24

Серия **RU** № **1000215**

Сведения о продукции, на которую выдан сертификат соответствия

Шины пневматические для грузовых автомобилей код ТН ВЭД ЕАЭС 4011 20 900 0

| Полное наименование продукции, сведения о продукции, обеспечивающие её идентификацию (тип, марка, модель, артикул и др.) | Обозначение документации по которой выпускается продукция. | Наименование и реквизиты документа (документов), обеспечивающие идентификацию продукцию (Сообщения об официальном утверждении типа шины) |
|--|--|--|
| 530/70-533 (1300×530-533) 12PR 156F TT модель ВИ-3 | ГОСТ 13298-90 | E8 002625 от 01.08.2018 |
| 14,00-20 10PR 140G TT модель ОИ-25 | ГОСТ 13298-90 | E8 002703 от 04.02.2019 |
| 14,00-20 10PR 140G TT модель ОИ-25 POWER TIRE | ГОСТ 13298-90 | E8 002703 от 04.02.2019 |
| 14,00-20 10PR 140G TT модель ОИ-25 Trumptyre | ГОСТ 13298-90 | E8 002703 от 04.02.2019 |
| 325/95R18 (12,00R18) 138J TT модель VM-115 TyRex CRG | ТУ 22.11.13-179-05766869-2016 | E8*54R00/23*2537*02 от 11.03.2020 |
| 425/85R21 20PR 160J TT модель VO-1260 TyRex CRG | ТУ 22.11.13-183-05766869-2019 | E8 002766 от 14.06.2019 |
| 425/85R21 20PR 160J TT модель VO-1260-1 TyRex CRG | ТУ 22.11.13-183-05766869-2019 | E8 002767 от 14.06.2019 |
| 425/85R21 14PR 146K TT модель O-184 TyRex CRG POWER | ТУ 2521-140-05766869-2006 | E8 002607 от 22.06.2018 |
| 425/85R21 18PR 156J TT модель O-184 TyRex CRG POWER | ТУ 2521-140-05766869-2006 | E8 002605 от 22.06.2018 |
| 425/85R21 20PR 160J TT модель O-184 TyRex CRG POWER | ТУ 2521-140-05766869-2006 | E8 002606 от 22.06.2018 |
| 400/80-533 (1220×400-533) 10PR 142G TT модель И-П184 | ТУ 2521-146-05766869-2007 | E8 002624 Ext.I от 29.10.2018 |
| 400/80-533 (1220×400-533) 10PR 142G TT модель И-П184 POWER TIRE | ТУ 2521-146-05766869-2007 | E8 002624 Ext.I от 29.10.2018 |
| 400/80-533 (1220×400-533) 10PR 142G TT модель И-П184 Trumptyre | ТУ 2521-146-05766869-2007 | E8 002624 Ext.I от 29.10.2018 |
| 12,00-18 8PR 129J TT модель K-70 | ТУ 2521-146-05766869-2007 | E8 002595 от 08.06.2018 |
| 12,00-18 8PR 129J TT модель K-70 POWER TIRE | ТУ 2521-146-05766869-2007 | E8 002595 от 08.06.2018 |
| 12,00-20 8PR 135J TT модель M-93 | ТУ 2521-146-05766869-2007 | E8 002596 от 08.06.2018 |
| 8,25R20 12PR 130/128K TT модель VM-201 Tyrex CRG | ТУ 2521-151-05766869-2008 | E8*54R00/23*2915*00 от 04.06.2020 |
| 8,25R20 14PR 133/131K TT модель VM-201 Tyrex CRG | ТУ 2521-151-05766869-2008 | E8*54R00/23*2916*00 от 04.06.2020 |
| 9,00R20 12PR 136/133J TT модель VM-201 Tyrex CRG | ТУ 2521-151-05766869-2008 | E8 002593 от 08.06.2018 |
| 12,00R20 18PR 154/149J TT модель VM-201 Tyrex CRG | ТУ 2521-151-05766869-2008 | E8 002597 от 08.06.2018 |
| 10,00R20 16PR 146/143K TT модель VM-310 Tyrex CRG | ТУ 2521-151-05766869-2008 | E8 002445 от 10.10.2016 |
| 10,00R20 18PR 149/146K TT модель VM-310 Tyrex CRG | ТУ 2521-151-05766869-2008 | E8 002658 от 26.09.2018 |
| 11,00R20 16PR 150/146K TT модель VM-310 Tyrex CRG | ТУ 2521-151-05766869-2008 | E8 002468 от 31.01.2017 |
| 9,00-20 12PR 136/133J TT модель ВИ-244 УД-1 | ТУ 2521-151-05766869-2008 | E22*54R00/23*0194*04 от 13.08.2021 |
| 10,00R20 16PR 146/143K TT модель И-281 У-4 | ТУ 2521-151-05766869-2008 | E22*54R00/23*0456*04 от 11.12.2020 |
| 10,00R20 18PR 149/146J TT модель И-281 У-4 | ТУ 2521-151-05766869-2008 | E22*54R00/23*0594*02 от 13.08.2021 |
| 10,00R20 16PR 146/143K модель И-281 У-4 Trumptyre | ТУ 2521-151-05766869-2008 | E22*54R00/23*0456*04 от 11.12.2020 |
| 10,00R20 16PR 146/143K модель И-281 У-4 GOODTRACTION | ТУ 2521-151-05766869-2008 | E22*54R00/23*0456*04 от 11.12.2020 |
| 10,00R20 16PR 146/143K TT модель И-281 У-4 POWER TIRE | ТУ 2521-151-05766869-2008 | E22*54R00/23*0456*04 от 11.12.2020 |
| 12,00R20 14PR 146/143J TT модель ИД-304 У-4 | ТУ 2521-151-05766869-2008 | E22*54R00/23*0436*03 от 13.08.2021 |

Руководитель (уполномоченное лицо) органа по сертификации

Эксперт (эксперт-аудитор) (эксперты (эксперты-аудиторы))

Петкович
(подпись)

Снобкова
(подпись)



Петкович Андрей Андреевич
(Ф.И.О.)

Снобкова Людмила Николаевна
(Ф.И.О.)

ПРИЛОЖЕНИЕ № 2

К СЕРТИФИКАТУ СООТВЕТСТВИЯ № ЕАЭС

RU C-RU.HB89.B.00438/24

Серия **RU** № **1000216**

Сведения о продукции, на которую выдан сертификат соответствия

Шины пневматические для грузовых автомобилей код ТН ВЭД ЕАЭС 4011 20 900 0

| Полное наименование продукции, сведения о продукции, обеспечивающие её идентификацию (тип, марка, модель, артикул и др.) | Обозначение документации по которой выпускается продукция. | Наименование и реквизиты документа (документов), обеспечивающие идентификацию продукцию (Сообщения об официальном утверждении типа шины) |
|--|--|--|
| 12,00R20 18PR 154/149J TT модель ИД-304 У-4 | ТУ 2521-151-05766869-2008 | E22*54R00/23*0438*06 от 10.12.2020 |
| 12,00R20 18PR 154/149J TT модель ИД-304 У-4 GOODTRACTION | ТУ 2521-151-05766869-2008 | E22*54R00/23*0438*06 от 10.12.2020 |
| 12,00R20 18PR 154/149J TT модель ИД-304 У-4 POWER TIRE | ТУ 2521-151-05766869-2008 | E22*54R00/23*0438*06 от 10.12.2020 |
| 12,00R20 18PR 154/149J TT модель ИД-304 У-4 Trumptyre | ТУ 2521-151-05766869-2008 | E22*54R00/23*0438*06 от 10.12.2020 |
| 12,00R20 18PR 154/149J TT модель ИД-304М У-4 | ТУ 2521-151-05766869-2008 | E22*54R00/23*0438*06 от 10.12.2020 |
| 9,00R20 12PR 136/133J TT модель И-Н142Б-1 | ТУ 2521-151-05766869-2008 | E22*54R00/23*0494*04 от 11.12.2020 |
| 9,00R20 12PR 136/133J TT модель И-Н142Б-1 GOODTRACTION | ТУ 2521-151-05766869-2008 | E22*54R00/23*0494*04 от 11.12.2020 |
| 9,00R20 12PR 136/133J TT модель И-Н142Б-1 POWER TIRE | ТУ 2521-151-05766869-2008 | E22*54R00/23*0494*04 от 11.12.2020 |
| 9,00R20 12PR 136/133J TT модель И-Н142Б-1 Trumptyre | ТУ 2521-151-05766869-2008 | E22*54R00/23*0494*04 от 11.12.2020 |
| 9,00R20 14PR 141/138K TT модель И-Н142Б-1 | ТУ 2521-151-05766869-2008 | E8*54R00/23*2583*01 от 23.09.2020 |
| 9,00R20 14PR 141/138K TT модель И-Н142Б-1 GOODTRACTION | ТУ 2521-151-05766869-2008 | E8*54R00/23*2583*01 от 23.09.2020 |
| 9,00R20 14PR 141/138K TT модель И-Н142Б-1 POWER TIRE | ТУ 2521-151-05766869-2008 | E8*54R00/23*2583*01 от 23.09.2020 |
| 9,00R20 14PR 141/138K TT модель И-Н142Б-1 Trumptyre | ТУ 2521-151-05766869-2008 | E8*54R00/23*2583*01 от 23.09.2020 |
| 12,00R20 18PR 154/149J TT модель О-108 | ТУ 2521-151-05766869-2008 | E8*54R00/23*2858*00 от 29.10.2019 |
| 9,00R20 12PR 136/133J TT модель О-128 | ТУ 2521-151-05766869-2008 | E22*54R00/23*0348*03 от 13.08.2021 |
| 10,00R20 16PR 146/143K TT модель О-164 AUTOSTRADA | ТУ 2521-151-05766869-2008 | E22*54R00/23*0449*03 от 13.08.2021 |
| 11,00R20 16PR 150/146K TT модель О-168 TyRex CRG Universal | ТУ 2521-151-05766869-2008 | E22*54R00/23*0481*03 от 13.08.2021 |
| 9,00R20 12PR 136/133J модель О-40БМ-1 | ТУ 2521-151-05766869-2008 | E22*54R00/23*0018*04 от 11.12.2020 |
| 9,00R20 12PR 136/133J TT модель О-40БМ-1 GOODTRACTION | ТУ 2521-151-05766869-2008 | E22*54R00/23*0018*04 от 11.12.2020 |
| 9,00R20 12PR 136/133J TT модель О-40БМ-1 POWER TIRE | ТУ 2521-151-05766869-2008 | E22*54R00/23*0018*04 от 11.12.2020 |
| 9,00R20 14PR 140/137J TT модель О-40БМ-1 | ТУ 2521-151-05766869-2008 | E8 002594 от 08.06.2018 |
| 12,00R20 18PR 154/149J TT модель О-75 | ТУ 2521-151-05766869-2008 | E22*54R00/23*0162*05 от 13.08.2021 |
| 12,00R20 18PR 154/149J TT модель О-75М | ТУ 2521-151-05766869-2008 | E22*54R00/23*0162*05 от 13.08.2021 |
| 10,00R20 16PR 146/143K TT модель ОИ-73Б | ТУ 2521-151-05766869-2008 | E8*54R00/23*2859*02 от 23.09.2020 |
| 10,00R20 16PR 146/143K TT модель ОИ-73Б GOODTRACTION | ТУ 2521-151-05766869-2008 | E8*54R00/23*2859*02 от 23.09.2020 |
| 10,00R20 16PR 146/143K TT модель ОИ-73Б POWER TIRE | ТУ 2521-151-05766869-2008 | E8*54R00/23*2859*02 от 23.09.2020 |
| 8,25R20 10PR 125/122J TT модель У-2 | ТУ 2521-151-05766869-2008 | E22*54R00/23*0149*04 от 23.12.2020 |
| 8,25R20 10PR 125/122J TT модель У-2 GOODTRACTION | ТУ 2521-151-05766869-2008 | E22*54R00/23*0149*04 от 23.12.2020 |
| 8,25R20 10PR 125/122J TT модель У-2 POWER TIRE | ТУ 2521-151-05766869-2008 | E22*54R00/23*0149*04 от 23.12.2020 |
| 8,25R20 10PR 125/122J TT модель У-2 Trumptyre | ТУ 2521-151-05766869-2008 | E22*54R00/23*0149*04 от 23.12.2020 |

Руководитель (уполномоченное лицо) органа по сертификации

Эксперт (эксперт-аудитор) (эксперты (эксперты-аудиторы))

Петкевич
(подпись)

Снобкова
(подпись)



Петкевич Андрей Андреевич

(Ф.И.О.)

М.П.

Снобкова Людмила Николаевна

(Ф.И.О.)

ПРИЛОЖЕНИЕ № 3

К СЕРТИФИКАТУ СООТВЕТСТВИЯ № ЕАЭС RU C-RU.HB89.V.00438/24

Серия **RU** № **1000217**

Сведения о продукции, на которую выдан сертификат соответствия

Шины пневматические для грузовых автомобилей код ТН ВЭД ЕАЭС 4011 20 900 0

| Полное наименование продукции, сведения о продукции, обеспечивающие её идентификацию (тип, марка, модель, артикул и др.) | Обозначение документации по которой выпускается продукция. | Наименование и реквизиты документа (документов), обеспечивающие идентификацию продукцию (Сообщения об официальном утверждении типа шины) |
|--|--|--|
| 8,25R20 14PR 133/131K TT модель У-2 | ТУ 2521-151-05766869-2008 | E8 002598 от 13.06.2018 |
| 8,25R20 14PR 133/131K TT модель У-2 POWER TIRE | ТУ 2521-151-05766869-2008 | E8 002598 от 13.06.2018 |
| 8,25R20 14PR 133/131K TT модель У-2 Trumptyre | ТУ 2521-151-05766869-2008 | E8 002598 от 13.06.2018 |
| 12,00-20 14PR 146/143G TT модель УД-1 ВИ-243 | ТУ 2521-151-05766869-2008 | E22*54R00/23*0084*04 от 13.08.2021 |
| 12,00-20 16PR 150/146G TT модель УД-1 ВИ-243 | ТУ 2521-151-05766869-2008 | E22*54R00/23*0331*03 от 13.08.2021 |
| 400/70-533 (1100×400-533) 12PR 145G TT модель О-47А | ТУ 2521-158-05766869-2012 | E22*54R00/23*0160*04 от 13.08.2021 |
| 400/70-533 (1100×400-533) 14PR 149G TT модель О-47А | ТУ 2521-158-05766869-2012 | E22*54R00/23*0595*02 от 13.08.2021 |
| 14,00R20 18PR 160G TT модель О-103 | ТУ 2521-164-05766869-2013 | E22*54R00/23*0247*04 от 13.08.2021 |
| 8,25R20 12PR 130/128K TT модель О-79 TyRex CRG Road | ТУ 38.604-12-108-96 | E8*54R00/23*2861*00 от 29.10.2019 |
| 8,25R20 14PR 133/131K TT модель О-79 TyRex CRG Road | ТУ 38.604-12-108-96 | E8*54R00/23*2860*00 от 29.10.2019 |
| 14,00-20 14PR 147G TT модель ОИ-25 | ТУ 38.604-12-68-92 | E22*54R00/23*0085*07 от 13.08.2021 |
| 14,00-20 14PR 147G TT модель ОИ-25 POWER TIRE | ТУ 38.604-12-68-92 | E22*54R00/23*0085*07 от 13.08.2021 |
| 14,00-20 14PR 147G TT модель ОИ-25 Trumptyre | ТУ 38.604-12-68-92 | E22*54R00/23*0085*07 от 13.08.2021 |
| 500/70-508 (1200×500-508) 16PR 156F TT модель ИД-П284 | ТУ 38.604-12-85-00 | E22*54R00/23*0144*04 от 13.08.2021 |
| 500/70-508 (1200×500-508) 16PR 156F TT модель ИД-П284 POWER TIRE | ТУ 38.604-12-85-00 | E22*54R00/23*0144*04 от 13.08.2021 |
| 500/70-508 (1200×500-508) 16PR 156F TT модель ИД-П284 Trumptyre | ТУ 38.604-12-85-00 | E22*54R00/23*0144*04 от 13.08.2021 |

Руководитель (уполномоченное лицо) органа по сертификации

Эксперт (эксперт-аудитор)
(эксперты (эксперты-аудиторы))



Петкевич Андрей Андреевич

(Ф.И.О.)

Снобкова Людмила Николаевна

(Ф.И.О.)

THE NETHERLANDS
(N E D E R L A N D)

COMMUNICATION



Concerning ⁽¹⁾:

- approval granted
- ~~approval extended~~
- ~~approval refused~~
- ~~approval withdrawn~~
- ~~production definitely discontinued~~

of a type of tyre with regard to 'rolling sound emission level' and/or 'adhesion performance on wet surfaces' and/or 'rolling resistance' pursuant to Regulation number 117.

Approval number: E4*117R02/09*9662*00**Correction: 01**

1. Manufacturer's name and address : SHANDONG LINGLONG TYRE CO., LTD
777 Jinlong Road, Zhaoyuan City
SHANDONG PROVINCE, 265406, China
(PROC)
2. If applicable, name and address of manufacturer's representative : N/A
3. 'Tyre class' and 'category of use' of the type of tyre : ~~Class C1~~ / Class C2 / ~~Class C3~~⁽¹⁾
~~normal~~ / snow / ~~special~~⁽¹⁾
- 3.1. Snow tyre for use in severe snow conditions : yes/~~no~~⁽¹⁾
- 3.2. Traction tyre : ~~yes~~/no⁽¹⁾
4. Tyre type designation :
- 4.1. Brand name(s)/trademark(s) of the type of tyre : LINGLONG, LEAO
- 4.2. Trade description(s)/Commercial name(s) of the type of tyre : GREEN-Max VAN 4S, iGREEN VAN 4S

5. Technical service and, where applicable, test laboratory approved for purposes of approval or of verification of conformity tests : IDIADA Automotive Technology, S.A.
L'Albornar, P.O. Box 20
43710 Santa Oliva (Tarragona), SPAIN
6. Performance(s) approved : sound level at (~~stage 1~~/stage 2)⁽¹⁾, wet adhesion level, rolling resistance level (~~stage 1~~/stage 2)⁽¹⁾
- 6.1. Sound level of the representative tyre size, see Paragraph 2.5. of Regulation number 117, as per item 7. of the test report in the appendix 1 to Annex 3: 72 dB(A) at reference speed of 70/80 km/h⁽¹⁾.
- 6.2. Wet adhesion level of the representative tyre size, see Paragraph 2.5. of Regulation number 117, as per item 7. of the test report in the appendix to Annex 5: 1.43 (G) using the vehicle ~~or trailer~~ method⁽¹⁾.
- 6.3. Rolling resistance level of the representative tyre size, see paragraph 2.5. of Regulation number 117, as per item 7. of the test report in the appendix 3 to Annex 6: 8.88 N/kN.
- 6.4. Snow grip level of the representative tyre size, see paragraph 2.5. of Regulation No. 117, as per item 7. of the test report in the appendix 2⁽²⁾ to Annex 7: 1.11 (Snow grip index) using the brake on snow method⁽¹⁾, ~~spin traction method~~⁽¹⁾ or ~~acceleration method~~⁽¹⁾.
7. Number of report issued by that service : CV18080286
8. Date of report issued by that service : 06/09/2018
9. Reason(s) of extension (if applicable) : N/A
10. Any remarks : Type approval number correction
11. Place : Zoetermeer
12. Date : 29-MAY-2018
13. Signature : 

14. Annexed to this communication are: T. H. K. Spatz
- 14.1. A list of documents in the approval file deposited at the Type Approval Authorities having delivered the approval and which can be obtained upon request⁽³⁾.
- 14.2. A list of tyre size designations: Specify for each brand name/trademark and/or each trade description/Commercial name the list of tyre size designations, adding in case of Class C1 tyres the mark 'reinforced' (or 'extra load') or the speed symbol of snow tyres or in the case of tyres of Classes C2 and C3, the mark 'traction', if so required by paragraph 3.1. of this Regulation.

⁽¹⁾ Strike out what does not apply.

⁽²⁾ Appendix 2 for C1 and C2 tyres.
Appendix 3 for C3 tyres.

⁽³⁾ In the case of 'snow tyre for use in severe snow conditions' a test report according to Appendix 2 of Annex 7 shall be submitted.

IDIADA

TECHNICAL DOCUMENTATION



IDIADA CV18080286

RELATING TO ECE TYPE-APPROVAL FOR A TYPE OF TYRE WITH REGARD TO ROLLING SOUND EMISSIONS AND TO ADHESION ON WET SURFACES (ECE Regulation 117)

1. GENERAL

- 1.1. The performance characteristics to be assed for the :Rolling sound emissions and adhesion on wet surfaces and rolling resistance
- 1.2. Manufacturer's name : SHANDONG LINGLONG TYRE CO., LTD.
- 1.3. Name and address of applicant : SHANDONG LINGLONG TYRE CO., LTD.
777 Jinlong Road, Zhaoyuan City
SHANDONG PROVINCE, 265406, China(PROC)
- 1.4. Address(es) of manufacturing plant(s) : the same as the applicant
Brand name(s), Trade description(s) or Trade mark(s) : LINGLONG; LEAO
to be used for particular tyre type-approval requested GREEN-Max VAN 4S; iGREEN VAN 4S
- 2. TYRE**
- 2.1. Tyre classification (class C1, C2, C3) : ~~Class C1~~ / Class C2 / ~~Class C3~~
- 2.2. Section width range for class C1 tyres : see attached list of tyre size
- 2.3. Tyre structure : ~~diagonal / bias belted~~ / radial
- 2.4. For Class C1 tyres, state weather:
 - 2.4.1 Reinforced (or extra load) in case of approval with regarding to rolling sound emission level : not applicable
 - 2.4.2 Speed category symbol "Q" or below (not including "H") or "R" and above (including "H") in case of snow tyres for approval with regarding to adhesion on wet surfaces : not applicable
- 2.5. Category of use (normal, snow, special) : ~~normal~~ / snow / ~~special~~ (Snow tyre for use in severe snow conditions)
- 2.6. A list of tyre designations covered by this application : see attached list of tyre size
- 2.7. Details of major features, with respect to the effects on tyre performance (i.e. rolling emission level or adhesion on wet surfaces, respectively) of the tread pattern(s) to be used on the designated range of tyre sizes. This may be by drawing, photograph or description but must be sufficient to allow the type approval authority or technical service to determine whether any subsequent changes to the major features will adversely affect the tyre performance : see attached drawing of tread pattern

MANUFACTURER'S STAMP

Signature: 

Name: ... Wang Xiumei.....

THIS APPLICATION IS ACCOMPANIED BY:

- List of tyre size
- Drawing of tread pattern
- The test report



iDiADA CV18080286

List of tyre size

Brand name(s) or Trade mark(s) : LINGLONG; LEAO

Tread pattern : GREEN-Max VAN 4S; iGREEN VAN 4S

| Tyre size | Approval No. | Limit dB(A) | Wet grip index(G) | Limit RRC (N/Kn) |
|--------------------------|--------------|-------------|-------------------|------------------|
| 155/70R12C 6PR 89/87R | E4-0041540 | 73 | ≥ 0.85 | ≤ 10.0 |
| 175/65R14C 6PR 90/88T | E4-0041541 | | | |
| 175/70R14C 6PR 95/93T | E4-0042073 | | | |
| 185/75R16C 8PR 104/102R | E4-0027658 | | | |
| 195/60R16C 6PR 99/97R | E4-0042074 | | | |
| 195/65R16C 8PR 104/102R | E4-0040541 | | | |
| 195/70R15C 8PR 104/102R | E4-0040539 | | | |
| 195/75R16C 8PR 107/105R | E4-0040540 | | | |
| 205/65R16C 8PR 107/105T | E4-0040546 | | | |
| 205/70R15C 8PR 106/104R | E4-0041542 | | | |
| 205/75R16C 8PR 110/108T | E4-0040543 | | | |
| 215/60R16C 6PR 103/101T | E4-0041544 | | | |
| 215/60R17C 8PR 109/107T | E4-0042075 | | | |
| 215/65R16C 8PR 109/107T | E4-0040547 | | | |
| 215/70R15C 8PR 109/107R | E4-0041543 | | | |
| 215/75R16C 8PR 113/111R | E4-0027661 | | | |
| 225/65R16C 8PR 112/110S | E4-0040544 | | | |
| 225/70R15C 8PR 112/110S | E4-0040542 | | | |
| 225/75R16C 10PR 118/116R | E4-0042076 | | | |
| 235/65R16C 8PR 115/113R | E4-0040545 | | | |



Акт сверки расчетов
между предприятиями
Eximotor SA и Inspectoratul General al Politiei al MAI
за период: начиная с 01.01.2023

02.03.2026

Мы, нижеподписавшиеся, _____ Eximotor SA _____, с одной стороны, и
 _____ Inspectoratul General al Politiei al MAI _____, с другой стороны,
 составили настоящий акт сверки в том, что состояние взаимных расчетов по данным учета следующее:

| Дата операции | Входящая дата операции | Вид операции | Номер | Описание операции | Eximotor | | Inspectoratul General al Politiei al MAI | |
|--|------------------------|-----------------------------------|--------------|---|------------------|------------------|--|------------------|
| | | | | | Дт | Кт | Дт | Кт |
| Сальдо на 01.01.2023 по валюте взаиморасчетов: MDL | | | | | | | | |
| Договор "С поставщиком" С поставщиком, валюта MDL, период действия с по | | | | | | | | |
| Сальдо по договору на 01.01.2023 | | | | | | | | |
| 23.07.2025 | 23.07.2025 | Банковская операция (расход) | AA00003738 | Перечисление денежных средств поставщику "Inspectoratul General al Politiei al MAI": Дата: 23.07.2025, расчетный счет: Moldindconbank MDL, №ПП 1767 Текст платежа: /P102/16700,00 Plata pu garantia de oferta la procedura de achizitie publica nr ocds-b3wdp1-MD-1751894320120 din 23.07.2025. | 16 700,00 | | | 16 700,00 |
| 26.11.2025 | 26.11.2025 | Банковская операция (поступление) | AA00015360 | Поступление денежных средств от поставщика (возврат) "Inspectoratul General al Politiei al MAI": Дата: 26.11.2025, расчетный счет: Moldindconbank MDL, №ПП 1677 Текст платежа: /P//M////////Restituirea garantiei conf ord de plata nr. 1767 din 23.07.2025, extras din 23.07.2025, nota de transfer nr. 1405 din 09.09.2025, extras din 30.09.2025/ | | 16 700,00 | 16 700,00 | |
| 11.12.2025 | 11.12.2025 | Банковская операция (поступление) | AA00016342 | Поступление денежных средств от поставщика (возврат) "Inspectoratul General al Politiei al MAI": Дата: 11.12.2025, расчетный счет: Moldindconbank MDL, №ПП 1677 Текст платежа: /P//M////////Restituirea garant pentru oferta conf ord de plata nr. 1767 din 23.07.25, extras din 23.07.2025, nota de transfer nr. 1405 din 09.09.2025, extras din 30.09.2025/ | | 16 700,00 | 16 700,00 | |
| Итого оборот по договору: | | | | | 16 700,00 | 33 400,00 | 33 400,00 | 16 700,00 |
| Сальдо по договору на | | | | | | 16 700,00 | 16 700,00 | |
| Договор "С покупателем" С покупателем, валюта MDL, период действия с по | | | | | | | | |
| Сальдо по договору на 01.01.2023 | | | | | | | | |
| 12.04.2023 | 12.05.2023 | Расходная накладная | EAH000027917 | Продажа, состав документа: Mărfuri | 91 890,48 | | | 91 890,48 |
| 18.05.2023 | 18.05.2023 | Банковская операция (поступление) | AA00004887 | Поступление денежных средств от покупателя "Inspectoratul General al Politiei al MAI": Дата: 17.05.2023, расчетный счет: Procredit MDL, №ПП 743 Текст платежа: /2023-000008122/// Procurarea pieselor de schimb (anvelope) conform facturii EAH000027917 din 12.05.2023 | | 91 890,48 | 91 890,48 | |
| 22.12.2023 | 22.12.2023 | Расходная накладная | EAL000527310 | Продажа, состав документа: Mărfuri | 1 303 772,86 | | | 1 303 772,86 |
| 22.12.2023 | 22.12.2023 | Расходная накладная | EAL000528612 | Продажа, состав документа: Mărfuri | 120 660,00 | | | 120 660,00 |
| 26.12.2023 | 26.12.2023 | Банковская операция (поступление) | AA00016293 | Поступление денежных средств от покупателя "Inspectoratul General al Politiei al MAI": Дата: 22.12.2023, расчетный счет: Procredit MDL, №ПП 2427 Текст платежа: /2023-0000017028/// Procurarea pieselor de schimb (anvelope) conform facturii EAL000527310 din 22.12.2023 | | 1 303 772,86 | 1 303 772,86 | |
| 26.12.2023 | 26.12.2023 | Банковская операция (поступление) | AA00016292 | Поступление денежных средств от покупателя "Inspectoratul General al Politiei al MAI": Дата: 22.12.2023, расчетный счет: Procredit MDL, №ПП 2426 Текст платежа: /2023-0000017031/// Procurarea pieselor de schimb (anvelope) conform facturii EAL000528612 din 22.12.2023 | | 120 660,00 | 120 660,00 | |
| 22.04.2024 | 22.04.2024 | Расходная накладная | EAO000074637 | Продажа, состав документа: Mărfuri | 91 502,40 | | | 91 502,40 |
| 22.04.2024 | 22.04.2024 | Расходная накладная | EAO000074638 | Продажа, состав документа: Mărfuri | 97 531,20 | | | 97 531,20 |
| 26.04.2024 | 26.04.2024 | Банковская операция (поступление) | AA00004633 | Поступление денежных средств от покупателя "Inspectoratul General al Politiei al MAI": Дата: 25.04.2024, расчетный счет: Procredit MDL, №ПП 564 Текст платежа: /2024-000008340/// Procurarea pieselor de schimb (anvelope) conform facturii EAO000074638, EAO000074637 din 22.04.2024 | | 189 033,60 | 189 033,60 | |
| 11.04.2025 | 11.04.2025 | Расходная накладная | EAW000761252 | Продажа, состав документа: Mărfuri | 218 836,80 | | | 218 836,80 |
| 15.04.2025 | 15.04.2025 | Банковская операция (поступление) | AA00003852 | Поступление денежных средств от покупателя "Inspectoratul General al Politiei al MAI": Дата: 14.04.2025, расчетный счет: Procredit MDL, №ПП 565 Текст платежа: /2025-000007854/// Procurarea pieselor de schimb (anvelope) conform facturii EAW000761252 din 11.04.2025 | | 218 836,80 | 218 836,80 | |
| 18.04.2025 | 18.04.2025 | Расходная накладная | EAW000947446 | Продажа, состав документа: Mărfuri | 319 735,20 | | | 319 735,20 |
| 30.04.2025 | 30.04.2025 | Банковская операция (поступление) | AA00004472 | Поступление денежных средств от покупателя "Inspectoratul General al Politiei al MAI": Дата: 29.04.2025, расчетный счет: Procredit MDL, №ПП 634 Текст платежа: /2025-000007854/// Procurarea pieselor de schimb (baterii,anvelope) conform facturii EAW000947446 din 18.04.2025 | | 319 735,20 | 319 735,20 | |
| 06.05.2025 | 06.05.2025 | Расходная накладная | EAX000379982 | Продажа, состав документа: Mărfuri | 905 604,00 | | | 905 604,00 |
| 08.05.2025 | 08.05.2025 | Банковская операция (поступление) | AA00004819 | Поступление денежных средств от покупателя "Inspectoratul General al Politiei al MAI": Дата: 07.05.2025, расчетный счет: Procredit MDL, №ПП 699 Текст платежа: /2025-000007854/// Procurarea pieselor de schimb (anvelope) conform facturii EAX000379982 din 06.05.2025 | | 905 604,00 | 905 604,00 | |
| 23.05.2025 | 23.05.2025 | Расходная накладная | EAX000819856 | Продажа, состав документа: Mărfuri | 90 636,00 | | | 90 636,00 |
| 10.06.2025 | 10.06.2025 | Банковская операция (поступление) | AA00006180 | Поступление денежных средств от покупателя "Inspectoratul General al Politiei al MAI": Дата: 09.06.2025, расчетный счет: Procredit MDL, №ПП 899 Текст платежа: /2025-000007854/// Procurarea pieselor de schimb (anvelope) conform facturii EAX000819856 din 23.05.2025 | | 90 636,00 | 90 636,00 | |

| Дата операции | Входящая дата операции | Вид операции | Номер | Описание операции | Eximotor | | Inspectoratul General al Politiei al MAI | |
|---|------------------------|-----------------------------------|------------------|---|---------------------|---------------------|--|---------------------|
| | | | | | Дт | Кт | Дт | Кт |
| 11.06.2025 | 11.06.2025 | Расходная накладная | EAY00037968 1 | Продажа, состав документа: Mărfuri | 6 096,00 | | | 6 096,00 |
| 24.06.2025 | 24.06.2025 | Банковская операция (поступление) | AA00006829 | Поступление денежных средств от покупателя "Inspectoratul General al Politiei al MAI": Дата: 20.06.2025, расчетный счет: Procredit MDL, №ПП 982 Текст платежа: /2025-000007854/// Procurarea pieselor de schimb (anvelope) conf facturii EAY000379681 din 11.06.2025 | | 6 096,00 | 6 096,00 | |
| 20.10.2025 | 20.10.2025 | Расходная накладная | EBC00008069 6 | Продажа, состав документа: Mărfuri | 52 992,00 | | | 52 992,00 |
| 28.10.2025 | 28.10.2025 | Банковская операция (поступление) | AA00013305 | Поступление денежных средств от покупателя "Inspectoratul General al Politiei al MAI": Дата: 27.10.2025, расчетный счет: Procredit MDL, №ПП 1685 Текст платежа: /2025-0000018704/// Procurarea pieselor de schimb (anvelope) conform facturii EBC000080696 din 20.10.2025 | | 52 992,00 | 52 992,00 | |
| 16.01.2026 | 16.01.2026 | Банковская операция (расход) | AA00000178 | Перечисление денежных средств покупателю (возврат) "Inspectoratul General al Politiei al MAI": Дата: 16.01.2026, расчетный счет: Moldindconbank MDL, №ПП 1156 Текст платежа: /P/16700,00/M//1002600034712/"EXIMOTOR" S.A.//Retur de bani conf actului de verificare din 16.01.26./ | 16 700,00 | | | 16 700,00 |
| Итого оборот по договору: | | | | | 3 315 956,94 | 3 299 256,94 | 3 299 256,94 | 3 315 956,94 |
| Сальдо по договору на | | | | | 16 700,00 | | | 16 700,00 |
| Итого оборот по валюте взаиморасчетов: MDL | | | | | 3 332 656,94 | 3 332 656,94 | 3 332 656,94 | 3 332 656,94 |
| Сальдо на , по валюте взаиморасчетов: MDL | | | | | | | | |

В валюте расчетов MDL взаиморасчеты закрыты

Директор "Eximotor"

_____ Socolova Natalia Dumitru Директор Inspectoratul General al Politiei al MAI

Гл. бухгалтер "Eximotor"

_____ Bezrucico Nadejda Petru Гл. бухгалтер Inspectoratul General al Politiei al MAI

Акт сверки расчетов
между предприятиями
Eximotor SA и Parcul urban de autobuse IM, :C покупателем (MDL)
за период: начиная с 01.01.2023

02.03.2026

Мы, нижеподписавшиеся, _____ Eximotor SA _____, с одной стороны, и
 _____ Parcul urban de autobuse IM _____, с другой стороны,
 составили настоящий акт сверки в том, что состояние взаимных расчетов по данным учета следующее:

| Дата операции | Входящая дата операции | Вид операции | Номер | Описание операции | Eximotor | | Parcul urban de autobuse IM | |
|--|------------------------|-----------------------------------|--------------|---|--------------|--------------|-----------------------------|----|
| | | | | | Дт | Кт | Дт | Кт |
| Сальдо на 01.01.2023 по валюте взаиморасчетов: MDL | | | | | | | | |
| Договор "С покупателем" С покупателем, валюта MDL, период действия с по | | | | | | | | |
| Сальдо по договору на 01.01.2023 | | | | | | | | |
| 01.02.2023 | 01.02.2023 | Банковская операция (поступление) | AA00000912 | Поступление денежных средств от покупателя "Parcul Urban de Autobuze": Дата: 01.02.2023, расчетный счет: Procredit MDL, №ПП 268 Текст платежа: PLATA PU MATERIALE CONF. FACT. NR.14431444 DIN 30.01.2023 Inklusiv TVA 1613.33 | | 9 680,00 | | |
| 02.02.2023 | 02.02.2023 | Расходная накладная | AAO8098502 | Продажа, состав документа: Märfluri, Шиномонтаж и Балансировка R 16 | 9 680,00 | | | |
| 15.02.2023 | 15.02.2023 | Расходная накладная | EAF000491930 | Продажа, состав документа: Märfluri | 2 437 776,00 | | | |
| 17.02.2023 | 17.02.2023 | Банковская операция (поступление) | AA00001467 | Поступление денежных средств от покупателя "Parcul Urban de Autobuze": Дата: 17.02.2023, расчетный счет: Procredit MDL, №ПП 518 Текст платежа: PU ANVELOPE CONF. FACT. NR.EAF000491930 DIN 15.02.2023 Inklusiv TVA 239629.33 | | 1 437 776,00 | | |
| 20.02.2023 | 20.02.2023 | Банковская операция (поступление) | AA00001529 | Поступление денежных средств от покупателя "Parcul Urban de Autobuze": Дата: 20.02.2023, расчетный счет: Procredit MDL, №ПП 519 Текст платежа: PU ANVELOPE CONF. FACT. NR.EAF000491930 DIN 15.02.2023 Inklusiv TVA 83333.33 | | 500 000,00 | | |
| 22.02.2023 | 22.02.2023 | Банковская операция (поступление) | AA00001596 | Поступление денежных средств от покупателя "Parcul Urban de Autobuze": Дата: 22.02.2023, расчетный счет: Procredit MDL, №ПП 417 Текст платежа: PLATA PU ANVELOPE CONF. FACT. NR.EAF000491930 DIN 15.02.2023 InklusivTVA 33333.33 | | 200 000,00 | | |
| 23.02.2023 | 23.02.2023 | Банковская операция (поступление) | AA00001647 | Поступление денежных средств от покупателя "Parcul Urban de Autobuze": Дата: 23.02.2023, расчетный счет: Procredit MDL, №ПП 522 Текст платежа: PU ANVELOPE CONF. FACT. NR.EAF000491930 DIN 15.02.2023 Inklusiv TVA 50000.00 | | 300 000,00 | | |
| 01.03.2023 | 01.03.2023 | Расходная накладная | AAO8100055 | Продажа, состав документа: Märfluri | 4 264,00 | | | |
| 01.03.2023 | 01.03.2023 | Расходная накладная | AAO8100054 | Продажа, состав документа: Märfluri | 12 792,00 | | | |
| 14.03.2023 | 14.03.2023 | Банковская операция (поступление) | AA00002258 | Поступление денежных средств от покупателя "Parcul Urban de Autobuze": Дата: 14.03.2023, расчетный счет: Procredit MDL, №ПП 576 Текст платежа: PLATA PU ULEI DELVAC ESP CONF. FACT. NR.AAO9100054AAO8100055 DIN 01.03.2023 Inklusiv TVA 2842.67 | | 17 056,00 | | |
| 25.04.2023 | 25.04.2023 | Расходная накладная | AAQ3565727 | Продажа, состав документа: Märfluri | 753 984,00 | | | |
| 27.04.2023 | 27.04.2023 | Расходная накладная | AAQ3565915 | Продажа, состав документа: Märfluri | 712 800,00 | | | |
| 27.04.2023 | 27.04.2023 | Банковская операция (поступление) | AA00004004 | Поступление денежных средств от покупателя "Parcul Urban de Autobuze": Дата: 27.04.2023, расчетный счет: Procredit MDL, №ПП 583 Текст платежа: P/U ANVELOPE CONF. FACT. NR.AAQ3565727 DIN 25.04.2023 Inklusiv TVA 125664.00 | | 753 984,00 | | |
| 02.05.2023 | 02.05.2023 | Банковская операция (поступление) | AA00004154 | Поступление денежных средств от покупателя "Parcul Urban de Autobuze": Дата: 02.05.2023, расчетный счет: Procredit MDL, №ПП 957 Текст платежа: PLATA P/U ANVELOPE CONF. FACT. NR.AAQ3565915 DIN 27.04.2023 Inklusiv TVA 48833.33 | | 293 000,00 | | |
| 03.05.2023 | 03.05.2023 | Банковская операция (поступление) | AA00004229 | Поступление денежных средств от покупателя "Parcul Urban de Autobuze": Дата: 03.05.2023, расчетный счет: Procredit MDL, №ПП 975 Текст платежа: PLATA P/U ANVELOPE CONF. FACT. NR.AAQ3565915 DIN 27.04.2023 Inklusiv TVA 69966.67 | | 419 800,00 | | |
| 05.06.2023 | 05.06.2023 | Расходная накладная | AAQ3568268 | Продажа, состав документа: Märfluri | 5 850,00 | | | |
| 07.06.2023 | 07.06.2023 | Банковская операция (поступление) | AA00005700 | Поступление денежных средств от покупателя "Parcul Urban de Autobuze": Дата: 07.06.2023, расчетный счет: Procredit MDL, №ПП 1216 Текст платежа: PLATA P/U FREON CONF. FACT. NR.8350 DIN 05.06.2023 Inklusiv TVA 975.00 | | 5 850,00 | | |
| 13.06.2023 | 13.06.2023 | Расходная накладная | AAQ3568808 | Продажа, состав документа: Märfluri | 18 570,00 | | | |
| 22.06.2023 | 22.06.2023 | Банковская операция (поступление) | AA00006354 | Поступление денежных средств от покупателя "Parcul Urban de Autobuze": Дата: 22.06.2023, расчетный счет: Procredit MDL, №ПП 1365 Текст платежа: PLATA P/U FREON CONF. FACT. NR.8886 DIN 13.06.2023 Inklusiv TVA 3095.00 | | 18 570,00 | | |
| 28.06.2023 | 28.06.2023 | Расходная накладная | AAQ3569810 | Продажа, состав документа: Märfluri | 700,00 | | | |
| 28.06.2023 | 28.06.2023 | Банковская операция (поступление) | AA00006601 | Поступление денежных средств от покупателя "Parcul Urban de Autobuze": Дата: 28.06.2023, расчетный счет: Procredit MDL, №ПП 1418 Текст платежа: PLATA P/U MATERIALE CONF. FACT. NR.9815 DIN 28.06.2023 Inklusiv TVA 116.67 | | 700,00 | | |
| 04.09.2023 | 04.09.2023 | Расходная накладная | AAQ3574318 | Продажа, состав документа: Märfluri | 41 800,00 | | | |
| 15.09.2023 | 15.09.2023 | Банковская операция (поступление) | AA00010380 | Поступление денежных средств от покупателя "Parcul Urban de Autobuze": Дата: 15.09.2023, расчетный счет: Procredit MDL, №ПП 2120 Текст платежа: PLATA P/U ANTIGEL CONF. FACT. NR.AAQ3574318 DIN 04.09.2023 Inklusiv TVA 6966.67 | | 41 800,00 | | |
| 02.10.2023 | 02.10.2023 | Расходная накладная | AAQ3576093 | Продажа, состав документа: Märfluri | 2 450,00 | | | |

| Дата операции | Входящая дата операции | Вид операции | Номер | Описание операции | Eximotor | | Parcul urban de autobuze IM | |
|---------------|------------------------|-----------------------------------|------------------|---|--------------|------------|-----------------------------|----|
| | | | | | Дт | Кт | Дт | Кт |
| 02.10.2023 | 02.10.2023 | Банковская операция (поступление) | AA00011136 | Поступление денежных средств от покупателя "Parcul Urban de Autobuze": Дата: 02.10.2023, расчетный счет: Procredit MDL, №ПП 2309 Текст платежа: PLATA P/U ULEI CONF. FACT. NR.16018 DIN 02.10.2023 Inklusiv TVA 408.33 | | 2 450,00 | | |
| 09.10.2023 | 09.10.2023 | Расходная накладная | AAQ3576603 | Продажа, состав документа: Mărfuri | 25 080,00 | | | |
| 19.10.2023 | 19.10.2023 | Банковская операция (поступление) | AA00012121 | Поступление денежных средств от покупателя "Parcul Urban de Autobuze": Дата: 19.10.2023, расчетный счет: Procredit MDL, №ПП 2461 Текст платежа: PLATA P/U ANTIGEL P/U VDL CONF. FACT. NR.AAQ3576603 DIN 09.10.2023 Inklusiv TVA 4180.00 | | 25 080,00 | | |
| 07.11.2023 | 07.11.2023 | Расходная накладная | AAQ3578523 | Продажа, состав документа: Mărfuri | 3 130,00 | | | |
| 08.11.2023 | 08.11.2023 | Банковская операция (поступление) | AA00013227 | Поступление денежных средств от покупателя "Parcul Urban de Autobuze": Дата: 08.11.2023, расчетный счет: Procredit MDL, №ПП 2638 Текст платежа: PLATA P/U ARTICOLE DE ILUMINARE CONF. FACT. NR.18442 DIN 03.11.2023 Inklusiv TVA 521.67 | | 3 130,00 | | |
| 22.11.2023 | 22.11.2023 | Расходная накладная | AAQ3579701 | Продажа, состав документа: Mărfuri | 25 080,00 | | | |
| 28.11.2023 | 28.11.2023 | Банковская операция (поступление) | AA00014671 | Поступление денежных средств от покупателя "Parcul Urban de Autobuze": Дата: 28.11.2023, расчетный счет: Procredit MDL, №ПП 2796 Текст платежа: PLATA P/U ANTIGEL CONF. FACT. NR.AAQ3579701 DIN 22.11.2023 Inklusiv TVA 4180.00 | | 25 080,00 | | |
| 04.12.2023 | 04.12.2023 | Расходная накладная | AAQ3580871 | Продажа, состав документа: Mărfuri | 16 720,00 | | | |
| 07.12.2023 | 07.12.2023 | Расходная накладная | EAL00018367 8 | Продажа, состав документа: Mărfuri | 8 454,00 | | | |
| 15.12.2023 | 15.12.2023 | Банковская операция (поступление) | AA00015896 | Поступление денежных средств от покупателя "Parcul Urban de Autobuze": Дата: 15.12.2023, расчетный счет: Procredit MDL, №ПП 2974 Текст платежа: PLATA P/U ANTIGEL GATA PREPARAT SI ARTICOLE DE ILUMINARE CONF. FACT. NR.AAQ3580871/EAL000183678 DIN 07.12.2023 Inklusiv TVA 4195.67 | | 25 174,00 | | |
| 29.12.2023 | 29.12.2023 | Расходная накладная | AAQ3582519 | Продажа, состав документа: Mărfuri | 13 740,00 | | | |
| 10.01.2024 | 10.01.2024 | Банковская операция (поступление) | AA00000273 | Поступление денежных средств от покупателя "Parcul Urban de Autobuze": Дата: 10.01.2024, расчетный счет: Procredit MDL, №ПП 65 Текст платежа: PLATA P/U ARTICOLE DE ILUMINARE CONF. FACT. NR.AAQ3582519 DIN 29.12.2023 Inklusiv TVA 2290.00 | | 13 740,00 | | |
| 16.01.2024 | 16.01.2024 | Расходная накладная | AAQ3583260 | Продажа, состав документа: Mărfuri | 16 720,00 | | | |
| 31.01.2024 | 31.01.2024 | Банковская операция (поступление) | AA00000987 | Поступление денежных средств от покупателя "Parcul Urban de Autobuze": Дата: 31.01.2024, расчетный счет: Procredit MDL, №ПП 259 Текст платежа: PLATA P/U MATERIALE CONF. FACT. NR.AAQ3583260 DIN 16.01.2024 Inklusiv TVA 2786.67 | | 16 720,00 | | |
| 07.02.2024 | 07.02.2024 | Расходная накладная | AAQ3584204 | Продажа, состав документа: Mărfuri | 16 720,00 | | | |
| 15.02.2024 | 15.02.2024 | Поступление ТМЦ | AAQ3584481 | Возврат от покупателя, состав документа: Mărfuri | -1 540,00 | | | |
| 15.02.2024 | 15.02.2024 | Расходная накладная | AAQ3584596 | Продажа, состав документа: Mărfuri | 1 540,00 | | | |
| 20.02.2024 | 20.02.2024 | Банковская операция (поступление) | AA00001622 | Поступление денежных средств от покупателя "Parcul Urban de Autobuze": Дата: 20.02.2024, расчетный счет: Procredit MDL, №ПП 410 Текст платежа: PLATA P/U ANTIGEL GATA PREPARAT CONF. FACT. NR.AAQ3584204 DIN 07.02.2024 Inklusiv TVA 2786.67 | | 16 720,00 | | |
| 04.03.2024 | 04.03.2024 | Расходная накладная | AAT3016538 | Продажа, состав документа: Mărfuri | 16 720,00 | | | |
| 22.03.2024 | 22.03.2024 | Банковская операция (поступление) | AA00002869 | Поступление денежных средств от покупателя "Parcul Urban de Autobuze": Дата: 22.03.2024, расчетный счет: Procredit MDL, №ПП 641 Текст платежа: PLATA P/U ANTIGEL CONF. FACT. NR.AAT3016538 DIN 04.03.2024 Inklusiv TVA 2786.67 | | 16 720,00 | | |
| 01.04.2024 | 01.04.2024 | Расходная накладная | AAT3018040 | Продажа, состав документа: Mărfuri | 26 280,00 | | | |
| 10.04.2024 | 10.04.2024 | Банковская операция (поступление) | AA00003770 | Поступление денежных средств от покупателя "Parcul Urban de Autobuze": Дата: 10.04.2024, расчетный счет: Procredit MDL, №ПП 807 Текст платежа: PLATA P/U FREON CONF. FACT. NR.6270 DIN 01.04.2024 Inklusiv TVA 4380.00 | | 26 280,00 | | |
| 10.04.2024 | 10.04.2024 | Расходная накладная | AAT3018646 | Продажа, состав документа: Mărfuri | 25 080,00 | | | |
| 12.04.2024 | 12.04.2024 | Банковская операция (поступление) | AA00003936 | Поступление денежных средств от покупателя "Parcul Urban de Autobuze": Дата: 12.04.2024, расчетный счет: Procredit MDL, №ПП 817 Текст платежа: PLATA P/U ANTIGEL CONF. FACT. NR.AAT3018646 DIN 10.04.2024 Inklusiv TVA 4180.00 | | 25 080,00 | | |
| 23.04.2024 | 23.04.2024 | Расходная накладная | AAT3019408 | Продажа, состав документа: Mărfuri | 13 240,00 | | | |
| 26.04.2024 | 26.04.2024 | Банковская операция (поступление) | AA00004616 | Поступление денежных средств от покупателя "Parcul Urban de Autobuze": Дата: 26.04.2024, расчетный счет: Procredit MDL, №ПП 921 Текст платежа: PLATA P/U MATERIALE CONF. FACT. NR.AAT3019408 DIN 23.04.2024 Inklusiv TVA 2206.67 | | 13 240,00 | | |
| 21.05.2024 | 21.05.2024 | Банковская операция (поступление) | AA00005536 | Поступление денежных средств от покупателя "Parcul Urban de Autobuze": Дата: 21.05.2024, расчетный счет: Procredit MDL, №ПП 1097 Текст платежа: PLATA P/U ANVELOPE CONF. FACT. NR.9323 DIN 20.05.2024 Inklusiv TVA 880.00 | | 5 280,00 | | |
| 22.05.2024 | 22.05.2024 | Расходная накладная | EAO00070589 7 | Продажа, состав документа: Mărfuri, Шиномонтаж и Балансировка R 17 | 5 280,00 | | | |
| 28.05.2024 | 28.05.2024 | Расходная накладная | EAO00082981 2 | Продажа, состав документа: Mărfuri | 2 109 228,00 | | | |
| 19.06.2024 | 19.06.2024 | Банковская операция (поступление) | AA00006856 | Поступление денежных средств от покупателя "Parcul Urban de Autobuze": Дата: 19.06.2024, расчетный счет: Procredit MDL, №ПП 1373 Текст платежа: PLATA P/U ANVELOPE CONF. FACT. NR.EAO000829812 DIN 28.05.2024 Inklusiv TVA 58333.33 | | 350 000,00 | | |

| Дата операции | Входящая дата операции | Вид операции | Номер | Описание операции | Eximotor | | Parcul urban de autobuze IM | |
|---------------|------------------------|-----------------------------------|------------------|---|--------------|------------|-----------------------------|----|
| | | | | | Дт | Кт | Дт | Кт |
| 24.06.2024 | 24.06.2024 | Расходная накладная | AAT3022548 | Продажа, состав документа: Mărfuri | 16 720,00 | | | |
| 27.06.2024 | 27.06.2024 | Банковская операция (поступление) | AA00007233 | Поступление денежных средств от покупателя "Parcul Urban de Autobuze": Дата: 27.06.2024, расчетный счет: Procredit MDL, №ПП 1431 Текст платежа: PLATA P/U ANVELOPE CONF. FACT. NR. EAO000829812 DIN 28.05.2024 Inclusiv TVA 41666.67 | | 250 000,00 | | |
| 03.07.2024 | 03.07.2024 | Банковская операция (поступление) | AA00007515 | Поступление денежных средств от покупателя "Parcul Urban de Autobuze": Дата: 03.07.2024, расчетный счет: Procredit MDL, №ПП 1474 Текст платежа: PLATA P/U ANVELOPE CONF. FACT. NR. EAO000829812 DIN 28.05.2024 Inclusiv TVA 53333.33 | | 320 000,00 | | |
| 04.07.2024 | 04.07.2024 | Банковская операция (поступление) | AA00007588 | Поступление денежных средств от покупателя "Parcul Urban de Autobuze": Дата: 04.07.2024, расчетный счет: Procredit MDL, №ПП 1490 Текст платежа: PLATA P/U ANVELOPE CONF. FACT. NR. EAO000829812 DIN 28.05.2024 Inclusiv TVA 41666.67 | | 250 000,00 | | |
| 09.07.2024 | 09.07.2024 | Банковская операция (поступление) | AA00007772 | Поступление денежных средств от покупателя "Parcul Urban de Autobuze": Дата: 09.07.2024, расчетный счет: Procredit MDL, №ПП 1518 Текст платежа: PLATA P/U ANTIGEL GATA PREPARAT CONF. FACT. NR. AAT3022548 DIN 24.06.2024 Inclusiv TVA 2786.67 | | 16 720,00 | | |
| 09.07.2024 | 09.07.2024 | Расходная накладная | AAT3023400 | Продажа, состав документа: Mărfuri | 8 760,00 | | | |
| 11.07.2024 | 11.07.2024 | Банковская операция (поступление) | AA00007901 | Поступление денежных средств от покупателя "Parcul Urban de Autobuze": Дата: 11.07.2024, расчетный счет: Procredit MDL, №ПП 1551 Текст платежа: PLATA P/U ANVELOPE CONF. FACT. NR. EAO000829812 DIN 28.05.2024 Inclusiv TVA 83333.33 | | 500 000,00 | | |
| 12.07.2024 | 12.07.2024 | Расходная накладная | AAT3023565 | Продажа, состав документа: Mărfuri | 16 720,00 | | | |
| 12.07.2024 | 12.07.2024 | Банковская операция (поступление) | AA00007929 | Поступление денежных средств от покупателя "Parcul Urban de Autobuze": Дата: 12.07.2024, расчетный счет: Procredit MDL, №ПП 1568 Текст платежа: PLATA P/U ANVELOPE CONF. FACT. NR. EAO000829812 DIN 28.05.2024 Inclusiv TVA 23204.67 | | 139 228,00 | | |
| 12.07.2024 | 12.07.2024 | Расходная накладная | AAT3023596 | Продажа, состав документа: Mărfuri | 6 640,00 | | | |
| 15.07.2024 | 15.07.2024 | Банковская операция (поступление) | AA00007991 | Поступление денежных средств от покупателя "Parcul Urban de Autobuze": Дата: 15.07.2024, расчетный счет: Procredit MDL, №ПП 1581 Текст платежа: PLATA P/U FREON CONF. FACT. NR.12363 DIN 09.07.2024 Inclusiv TVA 1460.00 | | 8 760,00 | | |
| 16.07.2024 | 16.07.2024 | Банковская операция (поступление) | AA00008108 | Поступление денежных средств от покупателя "Parcul Urban de Autobuze": Дата: 16.07.2024, расчетный счет: Procredit MDL, №ПП 1595 Текст платежа: PLATA P/U ANTIGEL GATA PREPARAT P/U VDL CONF. FACT. NR. AAT3023565/AAT3023596 DIN 12.07.2024 Inclusiv TVA 3893.33 | | 23 360,00 | | |
| 19.07.2024 | 19.07.2024 | Расходная накладная | AAT3023954 | Продажа, состав документа: Mărfuri | 3 500,00 | | | |
| 22.07.2024 | 22.07.2024 | Банковская операция (поступление) | AA00008410 | Поступление денежных средств от покупателя "Parcul Urban de Autobuze": Дата: 22.07.2024, расчетный счет: Procredit MDL, №ПП 1642 Текст платежа: PLATA P/U ULEI CONF. FACT. NR. AAT3023954 DIN 19.07.2024 Inclusiv TVA 583.33 | | 3 500,00 | | |
| 06.08.2024 | 06.08.2024 | Банковская операция (поступление) | AA00009120 | Поступление денежных средств от покупателя "Parcul Urban de Autobuze": Дата: 06.08.2024, расчетный счет: Procredit MDL, №ПП 1783 Текст платежа: PLATA P/U ANVELOPE CONF. FACT. NR. EAO000829812 DIN 28.05.2024 Inclusiv TVA 50000.00 | | 300 000,00 | | |
| 06.08.2024 | 06.08.2024 | Расходная накладная | EAQ00051559 1 | Продажа, состав документа: Mărfuri | 2 388 672,00 | | | |
| 07.08.2024 | 07.08.2024 | Банковская операция (поступление) | AA00009183 | Поступление денежных средств от покупателя "Parcul Urban de Autobuze": Дата: 07.08.2024, расчетный счет: Procredit MDL, №ПП 1800 Текст платежа: PLATA P/U ANVELOPE CONF. FACT. NR. EAQ000515591 DIN 06.08.2024 Inclusiv TVA 64778.67 | | 388 672,00 | | |
| 07.08.2024 | 07.08.2024 | Расходная накладная | AAT3024156 | Продажа, состав документа: Mărfuri | 7 000,00 | | | |
| 08.08.2024 | 08.08.2024 | Банковская операция (поступление) | AA00009244 | Поступление денежных средств от покупателя "Parcul Urban de Autobuze": Дата: 08.08.2024, расчетный счет: Procredit MDL, №ПП 1813 Текст платежа: PLATA P/U ANVELOPE CONF. FACT. NR. EAQ000515591 DIN 06.08.2024 Inclusiv TVA 50000.00 | | 300 000,00 | | |
| 16.08.2024 | 16.08.2024 | Банковская операция (поступление) | AA00009588 | Поступление денежных средств от покупателя "Parcul Urban de Autobuze": Дата: 16.08.2024, расчетный счет: Procredit MDL, №ПП 1881 Текст платежа: PLATA P/U ARTICOLE DE ILUMINARE CONF. FACT. NR. AAT3024156 DIN 07.08.2024 Inclusiv TVA 1166.67 | | 7 000,00 | | |
| 20.08.2024 | 20.08.2024 | Банковская операция (поступление) | AA00009740 | Поступление денежных средств от покупателя "Parcul Urban de Autobuze": Дата: 20.08.2024, расчетный счет: Procredit MDL, №ПП 815 Текст платежа: PLATA P/U ANVELOPE CONF. FACT. NR. EAQ000515591 DIN 06.08.2024 Inclusiv TVA 116666.67 | | 700 000,00 | | |
| 22.08.2024 | 22.08.2024 | Банковская операция (поступление) | AA00009900 | Поступление денежных средств от покупателя "Parcul Urban de Autobuze": Дата: 22.08.2024, расчетный счет: Procredit MDL, №ПП 1937 Текст платежа: PLATA P/U ANVELOPE CONF. FACT. NR. EAQ000515591 DIN 06.08.2024 Inclusiv TVA 33333.33 | | 200 000,00 | | |
| 03.09.2024 | 03.09.2024 | Расходная накладная | AAT3026213 | Продажа, состав документа: Mărfuri | 57 540,00 | | | |
| 03.09.2024 | 03.09.2024 | Банковская операция (поступление) | AA00010388 | Поступление денежных средств от покупателя "Parcul Urban de Autobuze": Дата: 03.09.2024, расчетный счет: Procredit MDL, №ПП 2043 Текст платежа: PLATA P/U ANVELOPE CONF. FACT. NR. EAQ000515591 DIN 06.08.2024 Inclusiv TVA 83333.33 | | 500 000,00 | | |
| 05.09.2024 | 05.09.2024 | Банковская операция (поступление) | AA00010538 | Поступление денежных средств от покупателя "Parcul Urban de Autobuze": Дата: 05.09.2024, расчетный счет: Procredit MDL, №ПП 2067 Текст платежа: PLATA P/U ANVELOPE CONF. FACT. NR. EAQ000515591 DIN 06.08.2024 Inclusiv TVA 50000.00 | | 300 000,00 | | |

| Дата операции | Входящая дата операции | Вид операции | Номер | Описание операции | Eximotor | | Parcul urban de autobuze IM | |
|---------------|------------------------|-----------------------------------|------------------|--|--------------|------------|-----------------------------|----|
| | | | | | Дт | Кт | Дт | Кт |
| 18.09.2024 | 18.09.2024 | Банковская операция (поступление) | AA00011116 | Поступление денежных средств от покупателя "Parcul Urban de Autobuze": Дата: 18.09.2024, расчетный счет: Procredit MDL, №ПП 2182 Текст платежа: PLATA P/U FREON TIP R134A SI ULEI PAG-100 CONF. FACT. NR.AAT3026213 DIN 03.09.2024 Inklusiv TVA 9590.00 | | 57 540,00 | | |
| 29.10.2024 | 29.10.2024 | Расходная накладная | AAT3029436 | Продажа, состав документа: Mărfuri | 1 480,00 | | | |
| 31.10.2024 | 31.10.2024 | Банковская операция (поступление) | AA00013437 | Поступление денежных средств от покупателя "Parcul Urban de Autobuze": Дата: 31.10.2024, расчетный счет: Procredit MDL, №ПП 2535 Текст платежа: PLATA P/U ARTICOLE DE ILUMINARE CONF. FACT. NR.20255 DIN 29.10.2024 Inklusiv TVA 246.67 | | 1 480,00 | | |
| 14.11.2024 | 14.11.2024 | Расходная накладная | AAT3030474 | Продажа, состав документа: Mărfuri | 1 605,00 | | | |
| 19.11.2024 | 19.11.2024 | Банковская операция (поступление) | AA00014715 | Поступление денежных средств от покупателя "Parcul Urban de Autobuze": Дата: 19.11.2024, расчетный счет: Procredit MDL, №ПП 2708 Текст платежа: PLATA P/U ACUMULATOR CONF. FACT. NR.AAT3030474 DIN 14.11.2024 Inklusiv TVA 267.50 | | 1 605,00 | | |
| 06.12.2024 | 06.12.2024 | Расходная накладная | AAT3031973 | Продажа, состав документа: Mărfuri | 2 100,00 | | | |
| 11.12.2024 | 11.12.2024 | Банковская операция (поступление) | AA00016269 | Поступление денежных средств от покупателя "Parcul Urban de Autobuze": Дата: 11.12.2024, расчетный счет: Procredit MDL, №ПП 2896 Текст платежа: PLATA P/U ARTICOLE DE ILUMINARE CONF. FACT. NR.AAT3031973 DIN 06.12.2024 Inklusiv TVA 350.00 | | 2 100,00 | | |
| 12.12.2024 | 12.12.2024 | Расходная накладная | EAT00077929 1 | Продажа, состав документа: Mărfuri | 100 320,00 | | | |
| 18.12.2024 | 18.12.2024 | Банковская операция (поступление) | AA00016690 | Поступление денежных средств от покупателя "Parcul Urban de Autobuze": Дата: 18.12.2024, расчетный счет: Procredit MDL, №ПП 2962 Текст платежа: PLATA P/U ANVELOPE CONF. FACT. NR.EAT000779291 DIN 12.12.2024 Inklusiv TVA 16720.00 | | 100 320,00 | | |
| 13.02.2025 | 13.02.2025 | Расходная накладная | AAT3035734 | Продажа, состав документа: Mărfuri | 2 200,00 | | | |
| 26.02.2025 | 26.02.2025 | Банковская операция (поступление) | AA00001903 | Поступление денежных средств от покупателя "Parcul Urban de Autobuze": Дата: 26.02.2025, расчетный счет: Procredit MDL, №ПП 484 Текст платежа: PLATA P/U ARTICOLE DE ILUMINARE CONF. FACT. NR. AAT3035734 DIN 13.02.2025 Inklusiv TVA 366.67 | | 2 200,00 | | |
| 28.03.2025 | 28.03.2025 | Расходная накладная | AAV5723326 | Продажа, состав документа: Mărfuri | 1 200,00 | | | |
| 02.04.2025 | 02.04.2025 | Банковская операция (поступление) | AA00003324 | Поступление денежных средств от покупателя "Parcul Urban de Autobuze": Дата: 02.04.2025, расчетный счет: Procredit MDL, №ПП 815 Текст платежа: PLATA P/U ARTICOLE DE ILUMINARE CONF. FACT. NR.4048 DIN 28.03.2025 Inklusiv TVA 200.00 | | 1 200,00 | | |
| 18.04.2025 | 18.04.2025 | Расходная накладная | AAV5724425 | Продажа, состав документа: Mărfuri | 2 450,00 | | | |
| 23.04.2025 | 23.04.2025 | Банковская операция (поступление) | AA00004152 | Поступление денежных средств от покупателя "Parcul Urban de Autobuze": Дата: 23.04.2025, расчетный счет: Procredit MDL, №ПП 984 Текст платежа: PLATA P/U ARTICOLE DE ILUMINARE CONF. FACT. NR.AAV5724425 DIN 18.04.2025 Inklusiv TVA 408.33 | | 2 450,00 | | |
| 13.05.2025 | 13.05.2025 | Расходная накладная | AAV5726973 | Продажа, состав документа: Mărfuri | 190 080,00 | | | |
| 14.05.2025 | 14.05.2025 | Расходная накладная | EAX00056074 6 | Продажа, состав документа: Mărfuri | 213 180,00 | | | |
| 19.05.2025 | 19.05.2025 | Банковская операция (поступление) | AA00005237 | Поступление денежных средств от покупателя "Parcul Urban de Autobuze": Дата: 19.05.2025, расчетный счет: Procredit MDL, №ПП 1160 Текст платежа: PLATA P/U ANVELOPE CONF. FACT. NR.EAX000560746 DIN 14.05.2025 Inklusiv TVA 35530.00 | | 213 180,00 | | |
| 17.06.2025 | 17.06.2025 | Банковская операция (поступление) | AA00006488 | Поступление денежных средств от покупателя "Parcul Urban de Autobuze": Дата: 17.06.2025, расчетный счет: Procredit MDL, №ПП 1402 Текст платежа: PLATA P/U ANVELOPE CONF. FACT. NR.AAV5726973 DIN 13.05.2025 Inklusiv TVA 15013.33 | | 90 080,00 | | |
| 20.06.2025 | 20.06.2025 | Банковская операция (поступление) | AA00006678 | Поступление денежных средств от покупателя "Parcul Urban de Autobuze": Дата: 20.06.2025, расчетный счет: Procredit MDL, №ПП 962 Текст платежа: PLATA P/U ANVELOPE CONF. FACT. NR.AAV5726973 DIN 13.05.2025 Inklusiv TVA 16666.67 | | 100 000,00 | | |
| 02.07.2025 | 02.07.2025 | Расходная накладная | AAV5727883 | Продажа, состав документа: Mărfuri | 4 380,00 | | | |
| 07.07.2025 | 07.07.2025 | Банковская операция (поступление) | AA00007416 | Поступление денежных средств от покупателя "Parcul Urban de Autobuze": Дата: 07.07.2025, расчетный счет: Moldindconbank MDL, №ПП 984 Текст платежа: PLATA P/U ARTICOLE DE ILUMINARE CONF. FACT. NR.AAV5727883 DIN 02.07.2025 Inklusiv TVA 730.00 | | 4 380,00 | | |
| 25.07.2025 | 25.07.2025 | Расходная накладная | EAZ00056750 5 | Продажа, состав документа: Mărfuri | 42 275,00 | | | |
| 30.07.2025 | 30.07.2025 | Банковская операция (поступление) | AA00008592 | Поступление денежных средств от покупателя "Parcul Urban de Autobuze": Дата: 30.07.2025, расчетный счет: Moldindconbank MDL, №ПП 1778 Текст платежа: PLATA P/U FREON SI ULEI P/U INSTALATIA DE CLIMATIZARE CONF. FACT. NR.EAZ000567505 DIN 25.07.2025 Inklusiv TVA 7045.83 | | 42 275,00 | | |
| 01.10.2025 | 01.10.2025 | Расходная накладная | EBB00054027 1 | Продажа, состав документа: Mărfuri | 1 272 960,00 | | | |
| 02.10.2025 | 02.10.2025 | Банковская операция (поступление) | AA00011887 | Поступление денежных средств от покупателя "Parcul Urban de Autobuze": Дата: 02.10.2025, расчетный счет: Moldindconbank MDL, №ПП 39 Текст платежа: Plata pentru Marfuri/Produse conform Factura/Cont de plata/Invoice Nr.EBB000540271 din 01-10-2025 TVA 20?P | | 272 960,00 | | |
| 02.10.2025 | 02.10.2025 | Расходная накладная | EBB00061074 3 | Продажа, состав документа: Mărfuri | 1 272 960,00 | | | |

| Дата операции | Входящая дата операции | Вид операции | Номер | Описание операции | Eximotor | | Parcul urban de autobuse IM | |
|---|------------------------|-----------------------------------|------------------|--|----------------------|----------------------|-----------------------------|----|
| | | | | | Дт | Кт | Дт | Кт |
| 10.10.2025 | 10.10.2025 | Банковская операция (поступление) | AA00012317 | Поступление денежных средств от покупателя "Parcul Urban de Autobuze": Дата: 10.10.2025, расчетный счет: Moldindconbank MDL, №ПП 65 Текст платежа: Plata pentru anvelope conform Factura/Cont de plata/Invoice Nr.EBB000610743 din 02-10-2025 TVA 20?P | | 2 272 960,00 | | |
| 16.10.2025 | 16.10.2025 | Банковская операция (поступление) | AA00012630 | Поступление денежных средств от покупателя "Parcul Urban de Autobuze": Дата: 16.10.2025, расчетный счет: Moldindconbank MDL, №ПП 281 Текст платежа: PLATA P/U MATERIALE CONF. FACT. NR.16619 DIN 10.10.2025 | | 4 700,00 | | |
| 28.10.2025 | 28.10.2025 | Расходная накладная | AAV5733281 | Продажа, состав документа: Mărfuri | 4 700,00 | | | |
| 24.11.2025 | 24.11.2025 | Расходная накладная | AAV5734698 | Продажа, состав документа: Mărfuri | 2 950,00 | | | |
| 25.11.2025 | 25.11.2025 | Расходная накладная | EBD00017245 6 | Продажа, состав документа: Mărfuri | 18 576,00 | | | |
| 28.11.2025 | 28.11.2025 | Банковская операция (поступление) | AA00015449 | Поступление денежных средств от покупателя "Parcul Urban de Autobuze": Дата: 28.11.2025, расчетный счет: Procredit MDL, №ПП 589 Текст платежа: PLATA P/U ARTICOLE DE ILUMINARE CONF. FACT. NR.21126 DIN 24.11.2025 | | 2 950,00 | | |
| 03.12.2025 | 03.12.2025 | Расходная накладная | EBD00049340 8 | Продажа, состав документа: Mărfuri | 22 764,00 | | | |
| 09.12.2025 | 09.12.2025 | Банковская операция (поступление) | AA00016123 | Поступление денежных средств от покупателя "Parcul Urban de Autobuze": Дата: 09.12.2025, расчетный счет: Moldindconbank MDL, №ПП 654 Текст платежа: PLATA P/U SISTEME AUTONOME DE INCALZIRE P/U AUTOBUZE CONF. FACT. NR.EBD000493408 DIN 03.12.2025 | | 22 764,00 | | |
| 16.12.2025 | 16.12.2025 | Банковская операция (поступление) | AA00016565 | Поступление денежных средств от покупателя "Parcul Urban de Autobuze": Дата: 16.12.2025, расчетный счет: Moldindconbank MDL, №ПП 699 Текст платежа: PLATA P/U ANVELOPE CONF. FACT. NR.EBD000172456 DIN 25.11.2025 | | 18 576,00 | | |
| 17.12.2025 | 17.12.2025 | Расходная накладная | AAV5735999 | Продажа, состав документа: Mărfuri | 2 640,00 | | | |
| 24.12.2025 | 24.12.2025 | Банковская операция (поступление) | AA00017050 | Поступление денежных средств от покупателя "Parcul Urban de Autobuze": Дата: 24.12.2025, расчетный счет: Procredit MDL, №ПП 754 Текст платежа: PLATA P/U ARTICOLE DE ILUMINARE CONF. FACT. NR.23234 DIN 17.12.2025 | | 2 640,00 | | |
| 30.12.2025 | 30.12.2025 | Расходная накладная | AAV5736202 | Продажа, состав документа: Mărfuri | 2 850,00 | | | |
| 31.12.2025 | 31.12.2025 | Банковская операция (поступление) | AA00017355 | Поступление денежных средств от покупателя "Parcul Urban de Autobuze": Дата: 31.12.2025, расчетный счет: Procredit MDL, №ПП 800 Текст платежа: PLATA P/U ARTICOLE DE ILUMINARE CONF. FACT. NR.24362 DIN 30.12.2025 | | 2 850,00 | | |
| 06.02.2026 | 06.02.2026 | Расходная накладная | AAV5738221 | Продажа, состав документа: Mărfuri | 5 400,00 | | | |
| 11.02.2026 | 11.02.2026 | Банковская операция (поступление) | AA00001468 | Поступление денежных средств от покупателя "Parcul Urban de Autobuze": Дата: 11.02.2026, расчетный счет: Procredit MDL, №ПП 1032 Текст платежа: PLATA P/U ARTICOLE DE ILUMINAT CONF. FACT. NR.2054 DIN 02.02.2026 | | 5 400,00 | | |
| Итого оборот по договору: | | | | | 11 994 760,00 | 11 994 760,00 | | |
| Сальдо по договору на | | | | | | | | |
| Итого оборот по валюте взаиморасчетов: MDL | | | | | 11 994 760,00 | 11 994 760,00 | | |
| Сальдо на , по валюте взаиморасчетов: MDL | | | | | | | | |

В валюте расчетов MDL взаиморасчеты закрыты

Директор "Eximotor" _____ Socolova Natalia Dumitru Директор Parcul urban de autobuse IM _____

Гл. бухгалтер "Eximotor" _____ Bezrucico Nadejda Petru Гл. бухгалтер Parcul urban de autobuse IM _____

Акт сверки расчетов
между предприятиями
Eximotor SA и Regia transport electric s mun. Chisinau
за период: начиная с 01.01.2023

02.03.2026

Мы, нижеподписавшиеся, _____ Eximotor SA _____, с одной стороны, и
 _____ Regia transport electric s mun. Chisinau _____, с другой стороны,
 составили настоящий акт сверки в том, что состояние взаимных расчетов по данным учета следующее:

| Дата операции | Входящая дата операции | Вид операции | Номер | Описание операции | Eximotor | | Regia transport electric s mun. Chisinau | |
|--|------------------------|-----------------------------------|------------------|--|--------------|------------|--|--------------|
| | | | | | Дт | Кт | Дт | Кт |
| Сальдо на 01.01.2023 по валюте взаиморасчетов: MDL | | | | | | | | |
| Договор "С покупателем" С покупателем, валюта MDL, период действия с по | | | | | | | | |
| Сальдо по договору на 01.01.2023 | | | | | | | | |
| 01.03.2023 | 01.03.2023 | Расходная накладная | AAO8100053 | Продажа, состав документа: Mărfuri | 15 200,00 | | | 15 200,00 |
| 14.03.2023 | 14.03.2023 | Расходная накладная | AAO8100849 | Продажа, состав документа: Mărfuri | 3 273 696,00 | | | 3 273 696,00 |
| 15.03.2023 | 15.03.2023 | Банковская операция (поступление) | AA00002298 | Поступление денежных средств от покупателя "Regia Transport Electric IM": Дата: 15.03.2023, расчетный счет: Procredit MDL, №ПП 707 Текст платежа: plata pt anvelope conf Factura AAO? 8100053 din 01.03.23 | | 15 200,00 | 15 200,00 | |
| 03.04.2023 | 03.04.2023 | Банковская операция (поступление) | AA00003071 | Поступление денежных средств от покупателя "Regia Transport Electric IM": Дата: 03.04.2023, расчетный счет: Procredit MDL, №ПП 849 Текст платежа: conform Contract 125 anvelope din 15,12,2022 | | 500 000,00 | 500 000,00 | |
| 10.04.2023 | 10.04.2023 | Расходная накладная | AAO8102835 | Продажа, состав документа: Mărfuri | 77 829,45 | | | 77 829,45 |
| 11.04.2023 | 11.04.2023 | Банковская операция (поступление) | AA00003427 | Поступление денежных средств от покупателя "Regia Transport Electric IM": Дата: 11.04.2023, расчетный счет: Procredit MDL, №ПП 962 Текст платежа: conform Contract 125 anvelope din 15,12,2022 | | 500 000,00 | 500 000,00 | |
| 11.04.2023 | 11.04.2023 | Расходная накладная | AAO8102968 | Продажа, состав документа: Mărfuri | 55 910,00 | | | 55 910,00 |
| 12.04.2023 | 12.04.2023 | Банковская операция (поступление) | AA00003496 | Поступление денежных средств от покупателя "Regia Transport Electric IM": Дата: 12.04.2023, расчетный счет: Procredit MDL, №ПП 974 Текст платежа: conform Contract 125 anvelope din 15,12,2022 | | 500 000,00 | 500 000,00 | |
| 12.04.2023 | 12.04.2023 | Расходная накладная | AAO8103094 | Продажа, состав документа: Mărfuri | 6 831,44 | | | 6 831,44 |
| 13.04.2023 | 13.04.2023 | Расходная накладная | AAO8103135 | Продажа, состав документа: Mărfuri | 18 857,15 | | | 18 857,15 |
| 13.04.2023 | 13.04.2023 | Банковская операция (поступление) | AA00003536 | Поступление денежных средств от покупателя "Regia Transport Electric IM": Дата: 13.04.2023, расчетный счет: Procredit MDL, №ПП 998 Текст платежа: conform Contract 125 anvelope din 15,12,2022 | | 500 000,00 | 500 000,00 | |
| 14.04.2023 | 14.04.2023 | Расходная накладная | AAQ3565175 | Продажа, состав документа: Mărfuri | 29 657,15 | | | 29 657,15 |
| 14.04.2023 | 14.04.2023 | Банковская операция (поступление) | AA00003592 | Поступление денежных средств от покупателя "Regia Transport Electric IM": Дата: 14.04.2023, расчетный счет: Procredit MDL, №ПП 1024 Текст платежа: conform Contract 125 anvelope din 15,12,2022 | | 500 000,00 | 500 000,00 | |
| 19.04.2023 | 19.04.2023 | Расходная накладная | AAQ3565377 | Продажа, состав документа: Mărfuri | 27 815,15 | | | 27 815,15 |
| 19.04.2023 | 19.04.2023 | Банковская операция (поступление) | AA00003711 | Поступление денежных средств от покупателя "Regia Transport Electric IM": Дата: 19.04.2023, расчетный счет: Procredit MDL, №ПП 1049 Текст платежа: conform Contract 125 anvelope din 15,12,2022 | | 300 000,00 | 300 000,00 | |
| 20.04.2023 | 20.04.2023 | Расходная накладная | AAQ3565365 | Продажа, состав документа: Mărfuri | 29 657,15 | | | 29 657,15 |
| 20.04.2023 | 20.04.2023 | Расходная накладная | AAQ3565495 | Продажа, состав документа: Mărfuri | 7 600,00 | | | 7 600,00 |
| 20.04.2023 | 20.04.2023 | Расходная накладная | AAQ3565496 | Продажа, состав документа: Mărfuri | 1 902,86 | | | 1 902,86 |
| 21.04.2023 | 21.04.2023 | Расходная накладная | AAQ3565621 | Продажа, состав документа: Mărfuri | 1 636 848,00 | | | 1 636 848,00 |
| 25.04.2023 | 25.04.2023 | Расходная накладная | AAQ3565728 | Продажа, состав документа: Mărfuri | 1 636 848,00 | | | 1 636 848,00 |
| 25.04.2023 | 25.04.2023 | Банковская операция (поступление) | AA00003909 | Поступление денежных средств от покупателя "Regia Transport Electric IM": Дата: 25.04.2023, расчетный счет: Procredit MDL, №ПП 1112 Текст платежа: conform Contract 125 anvelope din 15,12,2022 | | 100 000,00 | 100 000,00 | |
| 27.04.2023 | 27.04.2023 | Банковская операция (поступление) | AA00004035 | Поступление денежных средств от покупателя "Regia Transport Electric IM": Дата: 27.04.2023, расчетный счет: Procredit MDL, №ПП 1132 Текст платежа: conform Contract 125 anvelope din 15,12,2022 | | 300 000,00 | 300 000,00 | |
| 02.05.2023 | 02.05.2023 | Банковская операция (поступление) | AA00004172 | Поступление денежных средств от покупателя "Regia Transport Electric IM": Дата: 02.05.2023, расчетный счет: Procredit MDL, №ПП 1167 Текст платежа: conform Contract 125 anvelope din 15,12,2022 | | 300 000,00 | 300 000,00 | |
| 03.05.2023 | 03.05.2023 | Расходная накладная | AAQ3566303 | Продажа, состав документа: Mărfuri | 39 108,74 | | | 39 108,74 |
| 17.05.2023 | 17.05.2023 | Банковская операция (поступление) | AA00004828 | Поступление денежных средств от покупателя "Regia Transport Electric IM": Дата: 17.05.2023, расчетный счет: Procredit MDL, №ПП 1367 Текст платежа: conform Contract 125 anvelope din 15,12,23 | | 500 000,00 | 500 000,00 | |
| 18.05.2023 | 18.05.2023 | Банковская операция (поступление) | AA00004906 | Поступление денежных средств от покупателя "Regia Transport Electric IM": Дата: 18.05.2023, расчетный счет: Procredit MDL, №ПП 1389 Текст платежа: plata pt container cf cont 7082 din 15,05,2023 | | 9 300,00 | 9 300,00 | |
| 22.05.2023 | 22.05.2023 | Расходная накладная | EAN00016482 3 | Продажа, состав документа: Mărfuri, Asamblare containerului p/u deseuri 1100 litre | 9 300,00 | | | 9 300,00 |

| Дата операции | Входящая дата операции | Вид операции | Номер | Описание операции | Eximotor | | Regia transport electric s mun. Chisinau | |
|---------------|------------------------|-----------------------------------|--------------|---|--------------|------------|--|--------------|
| | | | | | Дт | Кт | Дт | Кт |
| 24.05.2023 | 24.05.2023 | Банковская операция (поступление) | AA00005163 | Поступление денежных средств от покупателя "Regia Transport Electric IM": Дата: 24.05.2023, расчетный счет: Procredit MDL, №ПП 1417 Текст платежа: plata pt container cf cont 7707 din 24,05,23 | | 18 600,00 | 18 600,00 | |
| 25.05.2023 | 25.05.2023 | Расходная накладная | EAH000230608 | Продажа, состав документа: Mărfuri, Asamblare containerului p/u deseuri 1100 litre | 18 600,00 | | | 18 600,00 |
| 30.05.2023 | 30.05.2023 | Банковская операция (поступление) | AA00005416 | Поступление денежных средств от покупателя "Regia Transport Electric IM": Дата: 30.05.2023, расчетный счет: Procredit MDL, №ПП 1472 Текст платежа: conform Contract 125 anvelope din 15,12,2022 | | 500 000,00 | 500 000,00 | |
| 06.06.2023 | 06.06.2023 | Расходная накладная | AAQ3568331 | Продажа, состав документа: Mărfuri | 1 500,00 | | | 1 500,00 |
| 06.06.2023 | 06.06.2023 | Банковская операция (поступление) | AA00005626 | Поступление денежных средств от покупателя "Regia Transport Electric IM": Дата: 06.06.2023, расчетный счет: Procredit MDL, №ПП 1514 Текст платежа: conform Contract 125 anvelope din 15,12,22 | | 500 000,00 | 500 000,00 | |
| 08.06.2023 | 08.06.2023 | Банковская операция (поступление) | AA00005765 | Поступление денежных средств от покупателя "Regia Transport Electric IM": Дата: 08.06.2023, расчетный счет: Procredit MDL, №ПП 1557 Текст платежа: conform Contract 125 anvelope din 15,12,22 | | 300 000,00 | 300 000,00 | |
| 04.07.2023 | 04.07.2023 | Банковская операция (поступление) | AA00006863 | Поступление денежных средств от покупателя "Regia Transport Electric IM": Дата: 04.07.2023, расчетный счет: Procredit MDL, №ПП 1815 Текст платежа: conform Contract 125 anvelope din 15,12,22 | | 200 000,00 | 200 000,00 | |
| 06.07.2023 | 06.07.2023 | Банковская операция (поступление) | AA00007002 | Поступление денежных средств от покупателя "Regia Transport Electric IM": Дата: 06.07.2023, расчетный счет: Procredit MDL, №ПП 1919 Текст платежа: conform Contract 125 anvelope din 15,12,22 | | 100 000,00 | 100 000,00 | |
| 18.07.2023 | 18.07.2023 | Банковская операция (поступление) | AA00007505 | Поступление денежных средств от покупателя "Regia Transport Electric IM": Дата: 18.07.2023, расчетный счет: Procredit MDL, №ПП 2041 Текст платежа: conform Contract 125 anvelope din 15,12,22 | | 150 000,00 | 150 000,00 | |
| 26.07.2023 | 26.07.2023 | Банковская операция (поступление) | AA00007921 | Поступление денежных средств от покупателя "Regia Transport Electric IM": Дата: 26.07.2023, расчетный счет: Procredit MDL, №ПП 2154 Текст платежа: conform Contract 125 anvelope din 15,12,2022 | | 50 000,00 | 50 000,00 | |
| 01.08.2023 | 01.08.2023 | Банковская операция (поступление) | AA00008184 | Поступление денежных средств от покупателя "Regia Transport Electric IM": Дата: 01.08.2023, расчетный счет: Procredit MDL, №ПП 2214 Текст платежа: conform Contract 125 anvelope din 15,12,2022 | | 50 000,00 | 50 000,00 | |
| 03.08.2023 | 03.08.2023 | Банковская операция (поступление) | AA00008295 | Поступление денежных средств от покупателя "Regia Transport Electric IM": Дата: 03.08.2023, расчетный счет: Procredit MDL, №ПП 2267 Текст платежа: conform Contract 125 anvelope din 15,12,2022 | | 50 000,00 | 50 000,00 | |
| 07.08.2023 | 07.08.2023 | Банковская операция (поступление) | AA00008432 | Поступление денежных средств от покупателя "Regia Transport Electric IM": Дата: 07.08.2023, расчетный счет: Procredit MDL, №ПП 2313 Текст платежа: conform Contract 125 anvelope din 15,12,2022 | | 50 000,00 | 50 000,00 | |
| 08.08.2023 | 08.08.2023 | Банковская операция (поступление) | AA00008507 | Поступление денежных средств от покупателя "Regia Transport Electric IM": Дата: 08.08.2023, расчетный счет: Procredit MDL, №ПП 2326 Текст платежа: conform Contract 125 anvelope din 15,12,2022 | | 50 000,00 | 50 000,00 | |
| 09.08.2023 | 09.08.2023 | Банковская операция (поступление) | AA00008557 | Поступление денежных средств от покупателя "Regia Transport Electric IM": Дата: 09.08.2023, расчетный счет: Procredit MDL, №ПП 2341 Текст платежа: conform Contract 125 anvelope din 15,12,2022 | | 50 000,00 | 50 000,00 | |
| 10.08.2023 | 10.08.2023 | Банковская операция (поступление) | AA00008641 | Поступление денежных средств от покупателя "Regia Transport Electric IM": Дата: 10.08.2023, расчетный счет: Procredit MDL, №ПП 2375 Текст платежа: conform Contract 125 anvelope din 15,12,2022 | | 50 000,00 | 50 000,00 | |
| 11.08.2023 | 11.08.2023 | Банковская операция (поступление) | AA00008691 | Поступление денежных средств от покупателя "Regia Transport Electric IM": Дата: 11.08.2023, расчетный счет: Procredit MDL, №ПП 2410 Текст платежа: conform Contract 125 anvelope din 15,12,2022 | | 50 000,00 | 50 000,00 | |
| 16.08.2023 | 16.08.2023 | Банковская операция (поступление) | AA00008885 | Поступление денежных средств от покупателя "Regia Transport Electric IM": Дата: 16.08.2023, расчетный счет: Procredit MDL, №ПП 2443 Текст платежа: conform Contract 125 anvelope din 15,12,22 | | 100 000,00 | 100 000,00 | |
| 17.08.2023 | 17.08.2023 | Банковская операция (поступление) | AA00008955 | Поступление денежных средств от покупателя "Regia Transport Electric IM": Дата: 17.08.2023, расчетный счет: Procredit MDL, №ПП 2475 Текст платежа: conform Contract 125 anvelope din 15,12,2022 | | 100 000,00 | 100 000,00 | |
| 21.08.2023 | 21.08.2023 | Банковская операция (поступление) | AA00009093 | Поступление денежных средств от покупателя "Regia Transport Electric IM": Дата: 21.08.2023, расчетный счет: Procredit MDL, №ПП 2551 Текст платежа: conform Contract 125 anvelope din 15,12,2022 | | 100 000,00 | 100 000,00 | |
| 22.08.2023 | 22.08.2023 | Банковская операция (поступление) | AA00009138 | Поступление денежных средств от покупателя "Regia Transport Electric IM": Дата: 22.08.2023, расчетный счет: Procredit MDL, №ПП 2584 Текст платежа: conform Contract 125 anvelope din 15,12,2022 | | 100 000,00 | 100 000,00 | |
| 23.08.2023 | 23.08.2023 | Расходная накладная | AAQ3573580 | Продажа, состав документа: Mărfuri | 1 333 728,00 | | | 1 333 728,00 |

| Дата операции | Входящая дата операции | Вид операции | Номер | Описание операции | Eximotor | | Regia transport electric s mun. Chisinau | |
|---------------|------------------------|-----------------------------------|------------------|--|------------|------------|--|------------|
| | | | | | Дт | Кт | Дт | Кт |
| 24.08.2023 | 24.08.2023 | Банковская операция (поступление) | AA00009326 | Поступление денежных средств от покупателя "Regia Transport Electric IM": Дата: 24.08.2023, расчетный счет: Procredit MDL, №ПП 2621 Текст платежа: conform Contract 125 anvelope din 15,12,2022 | | 100 000,00 | 100 000,00 | |
| 30.08.2023 | 30.08.2023 | Банковская операция (поступление) | AA00009611 | Поступление денежных средств от покупателя "Regia Transport Electric IM": Дата: 30.08.2023, расчетный счет: Procredit MDL, №ПП 2685 Текст платежа: conform Contract 125 anvelope din 15,12,2022 | | 100 000,00 | 100 000,00 | |
| 08.09.2023 | 08.09.2023 | Банковская операция (поступление) | AA00010026 | Поступление денежных средств от покупателя "Regia Transport Electric IM": Дата: 08.09.2023, расчетный счет: Procredit MDL, №ПП 2741 Текст платежа: Plata pentru piese de schimb conf contului 14320 din 06.09.23 | | 11 070,00 | 11 070,00 | |
| 11.09.2023 | 11.09.2023 | Расходная накладная | AAQ3574822 | Продажа, состав документа: Mărfuri | 11 070,00 | | | 11 070,00 |
| 15.09.2023 | 15.09.2023 | Банковская операция (поступление) | AA00010392 | Поступление денежных средств от покупателя "Regia Transport Electric IM": Дата: 15.09.2023, расчетный счет: Procredit MDL, №ПП 2841 Текст платежа: conform Contract 125 anvelope din 15,12,23 | | 100 000,00 | 100 000,00 | |
| 18.09.2023 | 18.09.2023 | Банковская операция (поступление) | AA00010462 | Поступление денежных средств от покупателя "Regia Transport Electric IM": Дата: 18.09.2023, расчетный счет: Procredit MDL, №ПП 2864 Текст платежа: conform Contract 125 anvelope din 15,12,23 | | 200 000,00 | 200 000,00 | |
| 19.09.2023 | 19.09.2023 | Банковская операция (поступление) | AA00010517 | Поступление денежных средств от покупателя "Regia Transport Electric IM": Дата: 19.09.2023, расчетный счет: Procredit MDL, №ПП 2910 Текст платежа: conform Contract 125 anvelope din 15,12,23 | | 100 000,00 | 100 000,00 | |
| 20.09.2023 | 20.09.2023 | Банковская операция (поступление) | AA00010591 | Поступление денежных средств от покупателя "Regia Transport Electric IM": Дата: 20.09.2023, расчетный счет: Procredit MDL, №ПП 2944 Текст платежа: conform Contract 125 anvelope din 15,12,23 | | 100 000,00 | 100 000,00 | |
| 26.09.2023 | 26.09.2023 | Банковская операция (поступление) | AA00010878 | Поступление денежных средств от покупателя "Regia Transport Electric IM": Дата: 26.09.2023, расчетный счет: Procredit MDL, №ПП 3001 Текст платежа: conform Contract 125 anvelope din 15,12,23 | | 100 000,00 | 100 000,00 | |
| 03.10.2023 | 03.10.2023 | Банковская операция (поступление) | AA00011235 | Поступление денежных средств от покупателя "Regia Transport Electric IM": Дата: 03.10.2023, расчетный счет: Procredit MDL, №ПП 3048 Текст платежа: conform Contract 125 anvelope din 15,12,23 | | 100 000,00 | 100 000,00 | |
| 09.10.2023 | 09.10.2023 | Расходная накладная | AAQ3576627 | Продажа, состав документа: Mărfuri | 134 850,00 | | | 134 850,00 |
| 13.10.2023 | 13.10.2023 | Банковская операция (поступление) | AA00011794 | Поступление денежных средств от покупателя "Regia Transport Electric IM": Дата: 13.10.2023, расчетный счет: Procredit MDL, №ПП 3186 Текст платежа: conform Contract 125 anvelope din 15,12,23 | | 100 000,00 | 100 000,00 | |
| 16.10.2023 | 16.10.2023 | Банковская операция (поступление) | AA00011861 | Поступление денежных средств от покупателя "Regia Transport Electric IM": Дата: 16.10.2023, расчетный счет: Procredit MDL, №ПП 3218 Текст платежа: conform Contract 125 anvelope din 15,12,23 | | 70 000,00 | 70 000,00 | |
| 17.10.2023 | 17.10.2023 | Банковская операция (поступление) | AA00011963 | Поступление денежных средств от покупателя "Regia Transport Electric IM": Дата: 17.10.2023, расчетный счет: Procredit MDL, №ПП 3250 Текст платежа: conform Contract 125 anvelope din 15,12,23 | | 100 000,00 | 100 000,00 | |
| 06.11.2023 | 06.11.2023 | Банковская операция (поступление) | AA00013039 | Поступление денежных средств от покупателя "Regia Transport Electric IM": Дата: 06.11.2023, расчетный счет: Procredit MDL, №ПП 3448 Текст платежа: conform Contract 125 anvelope din 15,12,22 | | 100 000,00 | 100 000,00 | |
| 07.11.2023 | 07.11.2023 | Банковская операция (поступление) | AA00013135 | Поступление денежных средств от покупателя "Regia Transport Electric IM": Дата: 07.11.2023, расчетный счет: Procredit MDL, №ПП 3486 Текст платежа: conform Contract 125 anvelope din 15,12,22 | | 100 000,00 | 100 000,00 | |
| 08.11.2023 | 08.11.2023 | Банковская операция (поступление) | AA00013224 | Поступление денежных средств от покупателя "Regia Transport Electric IM": Дата: 08.11.2023, расчетный счет: Procredit MDL, №ПП 3507 Текст платежа: conform Contract 125 anvelope din 15,12,22 | | 100 000,00 | 100 000,00 | |
| 09.11.2023 | 09.11.2023 | Банковская операция (поступление) | AA00013293 | Поступление денежных средств от покупателя "Regia Transport Electric IM": Дата: 09.11.2023, расчетный счет: Procredit MDL, №ПП 3549 Текст платежа: conform Contract 125 anvelope din 15,12,22 | | 100 000,00 | 100 000,00 | |
| 10.11.2023 | 10.11.2023 | Банковская операция (поступление) | AA00013355 | Поступление денежных средств от покупателя "Regia Transport Electric IM": Дата: 10.11.2023, расчетный счет: Procredit MDL, №ПП 3569 Текст платежа: conform Contract 125 anvelope din 15,12,22 | | 100 000,00 | 100 000,00 | |
| 17.11.2023 | 17.11.2023 | Банковская операция (поступление) | AA00013830 | Поступление денежных средств от покупателя "Regia Transport Electric IM": Дата: 17.11.2023, расчетный счет: Procredit MDL, №ПП 3617 Текст платежа: conform Contract 125 anvelope din 15,12,22 | | 92 639,09 | 92 639,09 | |
| 18.03.2024 | 18.03.2024 | Расходная накладная | EAN00023983 7 | Продажа, состав документа: Mărfuri | 4 000,00 | | | 4 000,00 |
| 20.03.2024 | 20.03.2024 | Банковская операция (поступление) | AA00002769 | Поступление денежных средств от покупателя "Regia Transport Electric IM": Дата: 20.03.2024, расчетный счет: Procredit MDL, №ПП 678 Текст платежа: plata pt materiale cf cont factura EAN00023983 din 18,03,2024 | | 4 000,00 | 4 000,00 | |

| Дата операции | Входящая дата операции | Вид операции | Номер | Описание операции | Eximotor | | Regia transport electric s mun. Chisinau | |
|---------------|------------------------|-----------------------------------|--------------|---|------------|------------|--|------------|
| | | | | | Дт | Кт | Дт | Кт |
| 22.04.2024 | 22.04.2024 | Банковская операция (поступление) | AA00004372 | Поступление денежных средств от покупателя "Regia Transport Electric IM": Дата: 22.04.2024, расчетный счет: Procredit MDL, №ПП 1025 Текст платежа: plata pt container cf cont 7579 din 17.04.2024 | | 1 300,00 | 1 300,00 | |
| 23.04.2024 | 23.04.2024 | Расходная накладная | EAO000102918 | Продажа, состав документа: Mărfuri | 1 300,00 | | | 1 300,00 |
| 07.05.2024 | 07.05.2024 | Расходная накладная | EAO000418688 | Продажа, состав документа: Mărfuri | 106 200,00 | | | 106 200,00 |
| 05.06.2024 | 05.06.2024 | Банковская операция (поступление) | AA00006216 | Поступление денежных средств от покупателя "Regia Transport Electric IM": Дата: 05.06.2024, расчетный счет: Procredit MDL, №ПП 1386 Текст платежа: conform Contract 16 din 19.02.2024 gaze lichiefiate si comprimate, freon | | 50 000,00 | 50 000,00 | |
| 13.08.2024 | 13.08.2024 | Расходная накладная | AAT3025191 | Продажа, состав документа: Mărfuri | 17 640,00 | | | 17 640,00 |
| 22.08.2024 | 22.08.2024 | Расходная накладная | AAT3025725 | Продажа, состав документа: Mărfuri | 16 440,00 | | | 16 440,00 |
| 03.09.2024 | 03.09.2024 | Банковская операция (поступление) | AA00010381 | Поступление денежных средств от покупателя "Regia Transport Electric IM": Дата: 03.09.2024, расчетный счет: Procredit MDL, №ПП 2242 Текст платежа: conform Contract 16 din 19.02.2024 gaze lichiefiate si comprimate, freon | | 60 000,00 | 60 000,00 | |
| 09.09.2024 | 09.09.2024 | Расходная накладная | EAR000299260 | Продажа, состав документа: Mărfuri | 147 400,00 | | | 147 400,00 |
| 09.09.2024 | 09.09.2024 | Расходная накладная | EAR000311248 | Продажа, состав документа: Mărfuri | 147 399,99 | | | 147 399,99 |
| 16.10.2024 | 16.10.2024 | Расходная накладная | AAT3028637 | Продажа, состав документа: Mărfuri | 3 700,00 | | | 3 700,00 |
| 17.10.2024 | 17.10.2024 | Расходная накладная | AAT3028707 | Продажа, состав документа: Mărfuri | 58 800,00 | | | 58 800,00 |
| 18.10.2024 | 18.10.2024 | Расходная накладная | AAT3028812 | Продажа, состав документа: Mărfuri | 16 440,00 | | | 16 440,00 |
| 24.10.2024 | 24.10.2024 | Расходная накладная | EAS000440405 | Продажа, состав документа: Mărfuri | 5 980,00 | | | 5 980,00 |
| 15.11.2024 | 15.11.2024 | Расходная накладная | EAT000035880 | Продажа, состав документа: Mărfuri | 11 210,00 | | | 11 210,00 |
| 25.11.2024 | 25.11.2024 | Расходная накладная | EAT000230893 | Продажа, состав документа: Mărfuri | 19 950,00 | | | 19 950,00 |
| 06.12.2024 | 06.12.2024 | Расходная накладная | EAT000633819 | Продажа, состав документа: Mărfuri | 26 700,00 | | | 26 700,00 |
| 26.12.2024 | 26.12.2024 | Расходная накладная | EAU000131800 | Продажа, состав документа: Mărfuri | 23 400,00 | | | 23 400,00 |
| 30.01.2025 | 30.01.2025 | Банковская операция (поступление) | AA00000981 | Поступление денежных средств от покупателя "Regia Transport Electric IM": Дата: 30.01.2025, расчетный счет: Procredit MDL, №ПП 242 Текст платежа: conform Contract 90 din 06,09,2024 acumuloare | | 100 000,00 | 100 000,00 | |
| 05.02.2025 | 05.02.2025 | Банковская операция (поступление) | AA00001189 | Поступление денежных средств от покупателя "Regia Transport Electric IM": Дата: 05.02.2025, расчетный счет: Procredit MDL, №ПП 318 Текст платежа: Plata pentru conform Factura/Contde plata/Invoice Nr.1572 din 03-02-2025 Fara TVA | | 840,00 | 840,00 | |
| 05.02.2025 | 05.02.2025 | Банковская операция (поступление) | AA00001188 | Поступление денежных средств от покупателя "Regia Transport Electric IM": Дата: 05.02.2025, расчетный счет: Procredit MDL, №ПП 332 Текст платежа: Plata pentru conform Contract Nr.90 din 06-09-2024 Fara TVA | | 100 000,00 | 100 000,00 | |
| 05.02.2025 | 05.02.2025 | Банковская операция (поступление) | AA00001178 | Поступление денежных средств от покупателя "Regia Transport Electric IM": Дата: 05.02.2025, расчетный счет: Procredit MDL, №ПП 284 Текст платежа: Plata pentru anvelope conform Contract Nr.83 din 08-08-2024 Fara TVA | | 50 000,00 | 50 000,00 | |
| 10.02.2025 | 10.02.2025 | Расходная накладная | AAT3035455 | Продажа, состав документа: Mărfuri | 840,00 | | | 840,00 |
| 11.02.2025 | 11.02.2025 | Банковская операция (поступление) | AA00001408 | Поступление денежных средств от покупателя "Regia Transport Electric IM": Дата: 11.02.2025, расчетный счет: Procredit MDL, №ПП 382 Текст платежа: Plata pentru acumuloare conform Contract Nr.90 din 06-09-2024 Fara TVA | | 50 000,00 | 50 000,00 | |
| 28.02.2025 | 28.02.2025 | Банковская операция (поступление) | AA00001982 | Поступление денежных средств от покупателя "Regia Transport Electric IM": Дата: 28.02.2025, расчетный счет: Procredit MDL, №ПП 585 Текст платежа: conform Contract 125 anvelope din 15,12,2022 | | 50 000,00 | 50 000,00 | |
| 12.03.2025 | 12.03.2025 | Банковская операция (поступление) | AA00002400 | Поступление денежных средств от покупателя "Regia Transport Electric IM": Дата: 12.03.2025, расчетный счет: Procredit MDL, №ПП 685 Текст платежа: conform Contract 83 din 08.08.2024 anvelope | | 50 000,00 | 50 000,00 | |
| 20.03.2025 | 20.03.2025 | Банковская операция (поступление) | AA00002783 | Поступление денежных средств от покупателя "Regia Transport Electric IM": Дата: 20.03.2025, расчетный счет: Procredit MDL, №ПП 755 Текст платежа: conform Contract 90 din 06,09,2024acumuloare | | 50 000,00 | 50 000,00 | |
| 24.03.2025 | 24.03.2025 | Банковская операция (поступление) | AA00002866 | Поступление денежных средств от покупателя "Regia Transport Electric IM": Дата: 24.03.2025, расчетный счет: Procredit MDL, №ПП 830 Текст платежа: conform Contract 83 din 08.08.2024 anvelope | | 41 259,99 | 41 259,99 | |
| 02.04.2025 | 02.04.2025 | Расходная накладная | EAW000517615 | Продажа, состав документа: Mărfuri | 114 000,00 | | | 114 000,00 |
| 13.05.2025 | 13.05.2025 | Расходная накладная | EAX000545607 | Продажа, состав документа: Mărfuri | 50 160,00 | | | 50 160,00 |
| 25.06.2025 | 25.06.2025 | Расходная накладная | EAY000693123 | Продажа, состав документа: Mărfuri | 38 760,00 | | | 38 760,00 |
| 25.06.2025 | 25.06.2025 | Расходная накладная | EAY000693124 | Продажа, состав документа: Mărfuri | 41 040,00 | | | 41 040,00 |
| 09.07.2025 | 09.07.2025 | Банковская операция (поступление) | AA00007504 | Поступление денежных средств от покупателя "Regia Transport Electric IM": Дата: 09.07.2025, расчетный счет: Procredit MDL, №ПП 1913 Текст платежа: conform Contract 34 din 28.03.2025freon | | 50 000,00 | 50 000,00 | |
| 10.07.2025 | 10.07.2025 | Банковская операция (поступление) | AA00007576 | Поступление денежных средств от покупателя "Regia Transport Electric IM": Дата: 10.07.2025, расчетный счет: Procredit MDL, №ПП 1935 Текст платежа: conform Contract 34 din 28.03.2025freon | | 50 000,00 | 50 000,00 | |

| Дата операции | Входящая дата операции | Вид операции | Номер | Описание операции | Eximotor | | Regia transport electric s mun. Chisinau | |
|---|------------------------|-----------------------------------|------------------|--|---------------------|---------------------|--|---------------------|
| | | | | | Дт | Кт | Дт | Кт |
| 15.07.2025 | 15.07.2025 | Банковская операция (поступление) | AA00007797 | Поступление денежных средств от покупателя "Regia Transport Electric IM": Дата: 15.07.2025, расчетный счет: Procredit MDL, №ПП 1988 Текст платежа: conform Contract 34 din 28.03.2025 freon | | 50 000,00 | 50 000,00 | |
| 05.08.2025 | 05.08.2025 | Банковская операция (поступление) | AA00008860 | Поступление денежных средств от покупателя "Regia Transport Electric IM": Дата: 05.08.2025, расчетный счет: Procredit MDL, №ПП 2224 Текст платежа: conform Contract 34 din 28.03.2025 freon | | 30 000,00 | 30 000,00 | |
| 11.08.2025 | 11.08.2025 | Банковская операция (поступление) | AA00009123 | Поступление денежных средств от покупателя "Regia Transport Electric IM": Дата: 11.08.2025, расчетный счет: Procredit MDL, №ПП 2302 Текст платежа: conform Contract 34 din 28.03.2025 freon | | 30 000,00 | 30 000,00 | |
| 04.09.2025 | 04.09.2025 | Банковская операция (поступление) | AA00010311 | Поступление денежных средств от покупателя "Regia Transport Electric IM": Дата: 04.09.2025, расчетный счет: Procredit MDL, №ПП 2642 Текст платежа: conform Contract 34 din 28.03.2025freon | | 33 960,00 | 33 960,00 | |
| 23.10.2025 | 23.10.2025 | Банковская операция (поступление) | AA00013073 | Поступление денежных средств от покупателя "Regia Transport Electric IM": Дата: 23.10.2025, расчетный счет: Moldindconbank MDL, №ПП 3284 Текст платежа: plata pt lichid cf cont 17300 din 17.10.2025 | | 6 500,00 | 6 500,00 | |
| 23.10.2025 | 23.10.2025 | Расходная накладная | EBC00018658 6 | Продажа, состав документа: Mărfuri, Livrare (bus) | 271 932,00 | | | 271 932,00 |
| 23.10.2025 | 23.10.2025 | Расходная накладная | EBC00018658 5 | Продажа, состав документа: Mărfuri | 6 500,00 | | | 6 500,00 |
| 31.10.2025 | 31.10.2025 | Банковская операция (поступление) | AA00013580 | Поступление денежных средств от покупателя "Regia Transport Electric IM": Дата: 31.10.2025, расчетный счет: Moldindconbank MDL, №ПП 263 Текст платежа: Plata pentru Marfuri/Produse conform Contract Nr.172 din 16-10-2025 | | 50 000,00 | 50 000,00 | |
| 24.11.2025 | 24.11.2025 | Расходная накладная | EBD00014332 2 | Продажа, состав документа: Mărfuri, TO №0 Газон Next | 7 490,00 | | | 7 490,00 |
| 25.11.2025 | 25.11.2025 | Расходная накладная | EBD00017307 5 | Продажа, состав документа: Mărfuri | 16 200,00 | | | 16 200,00 |
| 28.11.2025 | 28.11.2025 | Банковская операция (поступление) | AA00015515 | Поступление денежных средств от покупателя "Regia Transport Electric IM": Дата: 28.11.2025, расчетный счет: Moldindconbank MDL, №ПП 3688 Текст платежа: conform Contract 172 din 16.10.2025 acumuloare | | 50 000,00 | 50 000,00 | |
| 01.12.2025 | 01.12.2025 | Банковская операция (поступление) | AA00015618 | Поступление денежных средств от покупателя "Regia Transport Electric IM": Дата: 01.12.2025, расчетный счет: Moldindconbank MDL, №ПП 3713 Текст платежа: Plata pentru Marfuri/Produse conform Contract Nr.172 din 16-10-2025 acumuloare | | 50 000,00 | 50 000,00 | |
| 02.12.2025 | 02.12.2025 | Расходная накладная | EBD00047581 7 | Продажа, состав документа: Mărfuri | 207 756,00 | | | 207 756,00 |
| 03.12.2025 | 03.12.2025 | Расходная накладная | EBD00049420 5 | Продажа, состав документа: Mărfuri | 7 164,00 | | | 7 164,00 |
| 05.12.2025 | 05.12.2025 | Расходная накладная | EBD00058300 2 | Продажа, состав документа: Mărfuri | 78 480,00 | | | 78 480,00 |
| 08.12.2025 | 08.12.2025 | Расходная накладная | AAV5735494 | Продажа, состав документа: Mărfuri, Livrare Chisinau (autoturism) | 4 140,00 | | | 4 140,00 |
| 09.12.2025 | 09.12.2025 | Банковская операция (поступление) | AA00016144 | Поступление денежных средств от покупателя "Regia Transport Electric IM": Дата: 09.12.2025, расчетный счет: Moldindconbank MDL, №ПП 3809 Текст платежа: Plata pentru Marfuri/Produse conform Contract Nr.172 din 16-10-2025 | | 50 000,00 | 50 000,00 | |
| 09.12.2025 | 09.12.2025 | Банковская операция (поступление) | AA00016089 | Поступление денежных средств от покупателя "Regia Transport Electric IM": Дата: 09.12.2025, расчетный счет: Procredit MDL, №ПП 3790 Текст платежа: plata pt materiale cf cont 22260 din 05.12.2025 | | 6 900,00 | 6 900,00 | |
| 11.12.2025 | 11.12.2025 | Расходная накладная | EBD00077383 0 | Продажа, состав документа: Mărfuri | 6 900,00 | | | 6 900,00 |
| 17.12.2025 | 17.12.2025 | Банковская операция (поступление) | AA00016681 | Поступление денежных средств от покупателя "Regia Transport Electric IM": Дата: 17.12.2025, расчетный счет: Moldindconbank MDL, №ПП 3954 Текст платежа: conform Contract 172 din 16.10.2025 acumuloare | | 70 000,00 | 70 000,00 | |
| 19.12.2025 | 19.12.2025 | Расходная накладная | EVE0002568 3 | Продажа, состав документа: Mărfuri | 1 545,60 | | | 1 545,60 |
| 19.12.2025 | 19.12.2025 | Банковская операция (поступление) | AA00016801 | Поступление денежных средств от покупателя "Regia Transport Electric IM": Дата: 19.12.2025, расчетный счет: Procredit MDL, №ПП 3982 Текст платежа: plata pt materiale cf cont 22294 din 05.12.2025 | | 4 140,00 | 4 140,00 | |
| 31.12.2025 | 31.12.2025 | Банковская операция (поступление) | AA00017357 | Поступление денежных средств от покупателя "Regia Transport Electric IM": Дата: 31.12.2025, расчетный счет: Procredit MDL, №ПП 4148 Текст платежа: conform Contract 185 din 01.12.2025 anvelope | | 100 000,00 | 100 000,00 | |
| 23.01.2026 | 23.01.2026 | Расходная накладная | EVE00085194 0 | Продажа, состав документа: Mărfuri, Livrare Chisinau (autoturism) | 1 545,60 | | | 1 545,60 |
| 11.02.2026 | 11.02.2026 | Расходная накладная | EBF00039855 9 | Продажа, состав документа: Mărfuri, Livrare Chisinau (autoturism) | 3 061,20 | | | 3 061,20 |
| 27.02.2026 | 27.02.2026 | Банковская операция (поступление) | AA00002086 | Поступление денежных средств от покупателя "Regia Transport Electric IM": Дата: 27.02.2026, расчетный счет: Procredit MDL, №ПП 4639 Текст платежа: conform Contract 185 din 01.12.2025anvelope | | 50 000,00 | 50 000,00 | |
| Итого оборот по договору: | | | | | 9 830 883,48 | 9 655 709,08 | 9 655 709,08 | 9 830 883,48 |
| Сальдо по договору на | | | | | 175 174,40 | | | 175 174,40 |
| Итого оборот по валюте взаиморасчетов: MDL | | | | | 9 830 883,48 | 9 655 709,08 | 9 655 709,08 | 9 830 883,48 |
| Сальдо на , по валюте взаиморасчетов: MDL | | | | | 175 174,40 | | | 175 174,40 |

Итого, долг контрагента перед Eximotor составляет: 175 174,40 MDL

Директор "Eximotor"

_____ Socolova Natalia Dumitru Директор Regia transport electric s mun. Chisinau

Гл. бухгалтер "Eximotor"

_____ Bezrucico Nadejda Petru Гл. бухгалтер Regia transport electric s mun. Chisinau

SITUAȚIILE FINANCIARE

pentru perioada 01.01.2024 - 31.12.2024

Entitatea: Eximotor SA
Cod CUIÎO: 37541535
Cod IDNO: 1002600034712

Sediul:

MD:

Raionul(municipiul): 106, DDF RASCANI

Cod CUATM: 0150, SEC.RISCANI

Strada:

Activitatea principală: G4532, Comert cu amanuntul de piese si accesorii pentru autovehicule

Forma de proprietate: 16, Proprietate colectivă

Forma organizatorico-juridică: 500, Societățile pe acțiuni

Date de contact:

Telefon: 068407878

WEB:

E-mail: contabil@coleso.md

Numele și coordonatele al contabilului-șef: DI (dna) Bezrucico Nadejda Tel. 068407878

Numărul mediu al salariaților în perioada de gestiune: 92 persoane.

Persoanele responsabile de semnarea situațiilor financiare* Socolova Natalia

Unitatea de măsură: leu

BILANȚUL

la 31.12.2024

Anexa 1

| Nr. cpt. | Indicatori | Cod rd. | Sold la | |
|----------|---|---------|---------------------------------|---------------------------------|
| | | | Începutul perioadei de gestiune | Sfârșitul perioadei de gestiune |
| 1 | 2 | 3 | 4 | 5 |
| | ACTIV | | | |
| A. | ACTIVE IMOBILIZATE | | | |
| | I. Imobilizări necorporale | | | |
| | 1. Imobilizări necorporale în curs de execuție | 010 | | |
| | 2. Imobilizări necorporale în exploatare, total | 020 | 31170 | 28306 |
| | din care: | | | |
| | 2.1. concesiuni, licențe și mărci | 021 | 30462 | 27598 |
| | 2.2. drepturi de autor și titluri de protecție | 022 | | |
| | 2.3. programe informatice | 023 | | |
| | 2.4. alte imobilizări necorporale | 024 | 708 | 708 |

| | | | |
|--|-----|----------|----------|
| 3. Fond comercial | 030 | | |
| 4. Avansuri acordate pentru imobilizări necorporale | 040 | | |
| Total imobilizări necorporale (rd.010 + rd.020 + rd.030 + rd.040) | 050 | 31170 | 28306 |
| II. Imobilizări corporale | | | |
| 1. Imobilizări corporale în curs de execuție | 060 | 396460 | 277794 |
| 2. Terenuri | 070 | 9327458 | 12476605 |
| 3. Mijloace fixe, total | 080 | 68086539 | 69112873 |
| din care: | | | |
| 3.1. clădiri | 081 | 52915283 | 53556933 |
| 3.2. construcții speciale | 082 | 106672 | 97031 |
| 3.3. mașini, utilaje și instalații tehnice | 083 | 3172084 | 3592547 |
| 3.4. mijloace de transport | 084 | 9722716 | 6839181 |
| 3.5. inventar și mobilier | 085 | 534164 | 397728 |
| 3.6. alte mijloace fixe | 086 | 1635620 | 4629453 |
| 4. Resurse minerale | 090 | 6360 | 6360 |
| 5. Active biologice imobilizate | 100 | | |
| 6. Investiții imobiliare | 110 | | |
| 7. Avansuri acordate pentru imobilizări corporale | 120 | | |
| Total imobilizări corporale (rd.060 + rd.070 + rd.080 + rd.090 + rd.100 + rd.110 + rd.120) | 130 | 77816817 | 81873632 |
| III. Investiții financiare pe termen lung | | | |
| 1. Investiții financiare pe termen lung în părți neafiliate | 140 | | |
| 2. Investiții financiare pe termen lung în părți afiliate, total | 150 | | |
| din care: | | | |
| 2.1. acțiuni și cote de participație deținute în părțile afiliate | 151 | | |
| 2.2. împrumuturi acordate părților afiliate | 152 | | |
| 2.3. împrumuturi acordate aferente intereselor de participare | 153 | | |
| 2.4. alte investiții financiare | 154 | | |
| Total investiții financiare pe termen lung (rd.140 + rd.150) | 160 | | |
| IV. Creanțe pe termen lung și alte active imobilizate | | | |
| 1. Creanțe comerciale pe termen lung | 170 | | |
| 2. Creanțe ale părților afiliate pe termen lung | 180 | | |
| inclusiv: creanțe aferente intereselor de participare | 181 | | |
| 3. Alte creanțe pe termen lung | 190 | | |
| 4. Cheltuieli anticipate pe termen lung | 200 | | |

| | | | | |
|----|--|-----|-----------|-----------|
| | 5. Alte active imobilizate | 210 | | |
| | Total creanțe pe termen lung și alte active imobilizate (rd.170 + rd.180 + rd.190 + rd.200 + rd.210) | 220 | | |
| | TOTAL ACTIVE IMOBILIZATE (rd.050 + rd.130 + rd.160 + rd.220) | 230 | 77847987 | 81901938 |
| B. | ACTIVE CIRCULANTE | | | |
| | I. Stocuri | | | |
| | 1. Materiale și obiecte de mică valoare și scurtă durată | 240 | 480220 | 214506 |
| | 2. Active biologice circulante | 250 | | |
| | 3. Producția în curs de execuție | 260 | | |
| | 4. Produse și mărfuri | 270 | 151546458 | 198741552 |
| | 5. Avansuri acordate pentru stocuri | 280 | 27883724 | 46262209 |
| | Total stocuri (rd.240 + rd.250 + rd.260 + rd.270 + rd.280) | 290 | 179910402 | 245218267 |
| | II. Creanțe curente și alte active circulante | | | |
| | 1. Creanțe comerciale curente | 300 | 19177613 | 23874873 |
| | 2. Creanțe ale părților afiliate curente | 310 | | |
| | inclusiv: creanțe aferente intereselor de participare | 311 | | |
| | 3. Creanțe ale bugetului | 320 | 3504217 | 1421301 |
| | 4. Creanțele ale personalului | 330 | 121848 | 123488 |
| | 5. Alte creanțe curente | 340 | 522 | 253 |
| | 6. Cheltuieli anticipate curente | 350 | 83928 | 104841 |
| | 7. Alte active circulante | 360 | | |
| | Total creanțe curente și alte active circulante (rd.300 + rd.310 + rd.320 + rd.330 + rd.340 + rd.350 + rd.360) | 370 | 22888128 | 25524756 |
| | III. Investiții financiare curente | | | |
| | 1. Investiții financiare curente în părți nefiliate | 380 | 778 | 776 |
| | 2. Investiții financiare curente în părți afiliate, total | 390 | | |
| | din care: | | | |
| | 2.1. acțiuni și cote de participație deținute în părțile afiliate | 391 | | |
| | 2.2. împrumuturi acordate părților afiliate | 392 | | |
| | 2.3. împrumuturi acordate aferente intereselor de participare | 393 | | |
| | 2.4. alte investiții financiare în părți afiliate | 394 | | |
| | Total investiții financiare curente (rd.380 + rd.390) | 400 | 778 | 776 |
| | IV. Numerar și documente bănești | 410 | 4884362 | 4819686 |
| | TOTAL ACTIVE CIRCULANTE (rd.290 + rd.370 + rd.400 + rd.410) | 420 | 207683670 | 275563485 |
| | TOTAL ACTIVE | 430 | 285531657 | 357465423 |

| | | | | |
|----|--|-----|-----------|-----------|
| | (rd.230 + rd.420) | | | |
| | P A S I V | | | |
| | CAPITAL PROPRIU | | | |
| | I. Capital social și neînregistrat | | | |
| | 1. Capital social | 440 | 20000 | 600000 |
| | 2. Capital nevărsat | 450 | () | () |
| | 3. Capital neînregistrat | 460 | | |
| | 4. Capital retras | 470 | () | () |
| | 5. Patrimoniul primit de la stat cu drept de proprietate | 480 | | |
| | Total capital social și neînregistrat (rd.440 + rd.450 + rd.460 + rd.470 + rd.480) | 490 | 20000 | 600000 |
| | II. Prime de capital | 500 | | |
| | III. Rezerve | | | |
| | 1. Capital de rezervă | 510 | | |
| | 2. Rezerve statutare | 520 | | |
| C. | 3. Alte rezerve | 530 | | |
| | Total rezerve (rd.510 + rd.520 + rd.530) | 540 | | |
| | IV. Profit (pierdere) | | | |
| | 1. Corecții ale rezultatelor anilor precedenți | 550 | X | -89515 |
| | 2. Profit nerepartizat (pierdere neacoperită) al anilor precedenți | 560 | 183476469 | 182859448 |
| | 3. Profit net (pierdere netă) al perioadei de gestiune | 570 | X | 28909930 |
| | 4. Profit utilizat al perioadei de gestiune | 580 | X | () |
| | Total profit (pierdere) (rd.550 + rd.560 + rd.570 + rd.580) | 590 | 183476469 | 211679863 |
| | V. Rezerve din reevaluare | 600 | | |
| | VI. Alte elemente de capital propriu | 610 | | |
| | TOTAL CAPITAL PROPRIU (rd.490 + rd.500 + rd.540 + rd.590 + rd.600 + rd.610) | 620 | 183496469 | 212279863 |
| D. | DATORII PE TERMEN LUNG | | | |
| | 1. Credite bancare pe termen lung | 630 | 24880147 | 59725000 |
| | 2. Împrumuturi pe termen lung | 640 | 30756846 | 30756846 |
| | din care: | | | |
| | 2.1. Împrumuturi din emisiunea de obligațiuni | 641 | | |
| | inclusiv: împrumuturi din emisiunea de obligațiuni convertibile | 642 | | |
| | 2.2. alte împrumuturi pe termen lung | 643 | 30756846 | 30756846 |
| | 3. Datorii comerciale pe termen lung | 650 | | |

| | | | | |
|----|--|-----|-----------|-----------|
| | 4. Datorii față de părțile afiliate pe termen lung | 660 | | |
| | inclusiv: datorii aferente intereselor de participare | 661 | | |
| | 5. Avansuri primite pe termen lung | 670 | | |
| | 6. Venituri anticipate pe termen lung | 680 | | |
| | 7. Alte datorii pe termen lung | 690 | | |
| | TOTAL DATORII PE TERMEN LUNG (rd.630 + rd.640 + rd.650 + rd.660 + rd.670 + rd.680 + rd.690) | 700 | 55636993 | 90481846 |
| | DATORII CURENTE | | | |
| | 1. Credite bancare pe termen scurt | 710 | | |
| | 2. Împrumuturi pe termen scurt, total | 720 | 2208196 | 681000 |
| | din care: | | | |
| | 2.1. Împrumuturi din emisiunea de obligațiuni | 721 | | |
| | inclusiv: împrumuturi din emisiunea de obligațiuni convertibile | 722 | | |
| | 2.2. alte împrumuturi pe termen scurt | 723 | 2208196 | 681000 |
| | 3. Datorii comerciale curente | 730 | 40127992 | 46713262 |
| | 4. Datorii față de părțile afiliate curente | 740 | | |
| | inclusiv: datorii aferente intereselor de participare | 741 | | |
| E. | 5. Avansuri primite curente | 750 | 3173453 | 5942068 |
| | 6. Datorii față de personal | 760 | 314910 | 457860 |
| | 7. Datorii privind asigurările sociale și medicale | 770 | 373258 | 499603 |
| | 8. Datorii față de buget | 780 | 200386 | 409921 |
| | 9. Datorii față de proprietari | 790 | | |
| | 10. Venituri anticipate curente | 800 | | |
| | 11. Alte datorii curente | 810 | | |
| | TOTAL DATORII CURENTE (rd.710 + rd.720 + rd.730 + rd.740 + rd.750 + rd.760 + rd.770 + rd.780 + rd.790 + rd.800 + rd.810) | 820 | 46398195 | 54703714 |
| | PROVIZIOANE | | | |
| | 1. Provizioane pentru beneficiile angajaților | 830 | | |
| | 2. Provizioane pentru garanții acordate cumpărătorilor/clientilor | 840 | | |
| | 3. Provizioane pentru impozite | 850 | | |
| | 4. Alte provizioane | 860 | | |
| | TOTAL PROVIZIOANE (rd.830 + rd.840 + rd.850 + rd.860) | 870 | | |
| F. | TOTAL PASIVE (rd.620 + rd.700 + rd.820 + rd.870) | 880 | 285531657 | 357465423 |

SITUAȚIA DE PROFIT ȘI PIERDERE

de la 01.01.2024 până la 31.12.2024

Anexa 2

| Indicatori | Cod rd. | Perioada de gestiune |
|------------|---------|----------------------|
|------------|---------|----------------------|

| | | precedenta | curenta |
|--|----------|-------------------|----------------|
| 1 | 2 | 3 | 4 |
| Venituri din vânzări, total | 010 | 375801675 | 427604744 |
| din care: | | | |
| venituri din vânzarea produselor și mărfurilor | 011 | 373756861 | 425248162 |
| venituri din prestarea serviciilor și executarea lucrărilor | 012 | 2044814 | 2356582 |
| venituri din contracte de construcție | 013 | | |
| venituri din contracte de leasing | 014 | | |
| venituri din contracte de microfinanțare | 015 | | |
| alte venituri din vânzări | 016 | | |
| Costul vânzărilor, total | 020 | 309686754 | 350883329 |
| din care: | | | |
| valoarea contabilă a produselor și mărfurilor vândute | 021 | 309686754 | 350861376 |
| costul serviciilor prestate și lucrărilor executate terților | 022 | | 21953 |
| costuri aferente contractelor de construcție | 023 | | |
| costuri aferente contractelor de leasing | 024 | | |
| costuri aferente contractelor de microfinanțare | 025 | | |
| alte costuri aferente vânzărilor | 026 | | |
| Profit brut (pierdere brută) (rd.010 - rd.020) | 030 | 66114921 | 76721415 |
| Alte venituri din activitatea operațională | 040 | 788208 | 2291499 |
| Cheltuieli de distribuire | 050 | 27047466 | 32621344 |
| Cheltuieli administrative | 060 | 6010815 | 6994191 |
| Alte cheltuieli din activitatea operațională | 070 | 8346766 | 7385076 |
| Rezultatul din activitatea operațională: profit (pierdere) (rd.030 + rd.040 - rd.050 - rd.060 - rd.070) | 080 | 25498082 | 32012303 |
| Venituri financiare, total | 090 | 8808876 | 12242977 |
| din care: | | | |
| venituri din interese de participare | 091 | | |
| inclusiv: veniturile obținute de la părțile afiliate | 092 | | |
| venituri din dobânzi | 093 | | |
| inclusiv: veniturile obținute de la părțile afiliate | 094 | | |
| venituri din alte investiții financiare pe termen lung | 095 | | |
| inclusiv: veniturile obținute de la părțile afiliate | 096 | | |
| venituri aferente ajustărilor de valoare privind investițiile financiare pe termen lung și curente | 097 | | |
| venituri din ieșirea investițiilor financiare | 098 | | |
| venituri aferente diferențelor de curs valutar și de sumă | 099 | 8808876 | 12242977 |

| | | | |
|---|-----|----------|----------|
| Cheltuieli financiare, total | 100 | 7018801 | 12118220 |
| din care: | 101 | | |
| cheltuieli privind dobânzile | | | |
| inclusiv: cheltuielile aferente părților afiliate | 102 | | |
| cheltuieli aferente ajustărilor de valoare privind investițiile financiare pe termen lung și curente | 103 | | |
| cheltuieli aferente ieșirii investițiilor financiare | 104 | | |
| cheltuieli aferente diferențelor de curs valutar și de sumă | 105 | 7018801 | 12118220 |
| Rezultatul: profit (pierdere) financiar(ă) (rd.090 - rd.100) | 110 | 1790075 | 124757 |
| Venituri cu active imobilizate și excepționale | 120 | 4638550 | 6350847 |
| Cheltuieli cu active imobilizate și excepționale | 130 | 4234496 | 5572232 |
| Rezultatul din operațiuni cu active imobilizate și excepționale: profit (pierdere) (rd.120 - rd.130) | 140 | 404054 | 778615 |
| Rezultatul din alte activități: profit (pierdere) (rd.110 + rd.140) | 150 | 2194129 | 903372 |
| Profit (pierdere) pînă la impozitare (rd.080 + rd.150) | 160 | 27692211 | 32915675 |
| Cheltuieli privind impozitul pe venit | 170 | 3243405 | 4005745 |
| Profit net (pierdere netă) al perioadei de gestiune (rd.160 - rd.170) | 180 | 24448806 | 28909930 |

SITUAȚIA MODIFICĂRILOR CAPITALULUI PROPRIU

de la 01.01.2024 pînă la 31.12.2024

Anexa 3

| Nr. d/o | Indicatori | Cod rd | Sold la începutul perioadei de gestiune | Majorări | Diminuări | Sold la sfîrșitul perioadei de gestiune |
|---------|--|--------|---|----------|-----------|---|
| 1 | 2 | 3 | 4 | 5 | 6 | 7 |
| | Capital social și neînregistrat | | | | | |
| | 1. Capital social | 010 | 20000 | 580000 | | 600000 |
| | 2. Capital nevărsat | 020 | () | () | () | () |
| | 3. Capital neînregistrat | 030 | | 580000 | 580000 | |
| I. | 4. Capital retras | 040 | () | () | () | () |
| | 5. Patrimoniul primit de la stat cu drept de proprietate | 050 | | | | |
| | Total capital social și neînregistrat (rd.010 + rd.020 + rd.030 + rd.040 + rd.050) | 060 | 20000 | 1160000 | 580000 | 600000 |
| II. | Prime de capital | 070 | | | | |
| III. | Rezerve | | | | | |
| | 1. Capital de rezervă | 080 | | | | |
| | 2. Rezerve statutare | 090 | | | | |

| | | | | | | | |
|-----|---|-----|---|-----------|----------|-----------|-----------|
| | 3. Alte rezerve | 100 | | | | | |
| | Total rezerve (rd.080 + rd.090 + rd.100) | 110 | | | | | |
| | Profit (pierdere) | | | | | | |
| IV. | 1. Corecții ale rezultatelor anilor precedenți | 120 | X | 25896 | 115411 | -89515 | |
| | 2. Profit nerepartizat (pierdere neacoperită) al anilor precedenți | 130 | | 183476469 | 617021 | 182859448 | |
| | 3. Profit net (pierdere netă) al perioadei de gestiune | 140 | X | 28909930 | | 28909930 | |
| | 4. Profit utilizat al perioadei de gestiune | 150 | X | () | () | () | |
| | Total profit (pierdere) (rd.120 + rd.130 + rd.140 + rd.150) | 160 | | 183476469 | 28935826 | 732432 | 211679863 |
| V. | Rezerve din reevaluare | 170 | | | | | |
| VI. | Alte elemente de capital propriu | 180 | | | | | |
| | Total capital propriu (rd.060 + rd.070 + rd.110 + rd.160 + rd.170 + rd.180) | 190 | | 183496469 | 30095826 | 1312432 | 212279863 |

SITUAȚIA FLUXURILOR DE NUMERAR

de la 01.01.2024 pînă la 31.12.2024

Anexa 4

| Indicatori | Cod rd | Perioada de gestiune | |
|---|--------|----------------------|-----------|
| | | precedentă | curentă |
| 1 | 2 | 3 | 4 |
| Fluxuri de numerar din activitatea operațională | | | |
| Încasări din vânzări | 010 | 438747314 | 491886478 |
| Plăți pentru stocuri și servicii procurate | 020 | 374332517 | 494411379 |
| Plăți către angajați și organe de asigurare socială și medicală | 030 | 11376727 | 13176474 |
| Dobînzi plătite | 040 | 5662652 | 4390565 |
| Plata impozitului pe venit | 050 | 2709589 | 1346896 |
| Alte încasări | 060 | 254523986 | 348171862 |
| Alte plăți | 070 | 284008882 | 359922941 |
| Fluxul net de numerar din activitatea operațională (rd.010 - rd.020 - rd.030 - rd.040 - rd.050 + rd.060 - rd.070) | 080 | 15180933 | -33189915 |
| Fluxuri de numerar din activitatea de investiții | | | |
| Încasări din vânzarea activelor imobilizate | 090 | | |
| Plăți aferente intrărilor de active imobilizate | 100 | | |
| Dobînzi încasate | 110 | | |
| Dividende încasate | 120 | | |
| inclusiv: dividende încasate din străinătate | 121 | | |

| | | | |
|--|-----|-----------|-----------|
| Alte încasări (plăți) | 130 | 450 | |
| Fluxul net de numerar din activitatea de investiții (rd.090 - rd.100 + rd.110 + rd.120 ± rd.130) | 140 | 450 | |
| Fluxuri de numerar din activitatea financiară | | | |
| Încasări sub formă de credite și împrumuturi | 150 | 202676841 | 221081034 |
| Plăți aferente rambursării creditelor și împrumuturilor | 160 | 217456515 | 186257378 |
| Dividende plătite | 170 | | |
| inclusiv: dividende plătite nerezidenților | 171 | | |
| Încasări din operațiuni de capital | 180 | | |
| Alte încasări (plăți) | 190 | | |
| Fluxul net de numerar din activitatea financiară (rd.150 - rd.160 - rd.170 + rd.180 ± rd.190) | 200 | -14779674 | 34823656 |
| Fluxul net de numerar total (± rd.080 ± rd.140 ± rd.200) | 210 | 401709 | 1633741 |
| Diferențe de curs valutar favorabile (nefavorabile) | 220 | 196440 | -1698417 |
| Sold de numerar la începutul perioadei de gestiune | 230 | 4286213 | 4884362 |
| Sold de numerar la sfârșitul perioadei de gestiune (± rd.210 ± rd.220 + rd.230) | 240 | 4884362 | 4819686 |

Documente atașate - Notă explicativă (fișierul pdf)

 Notă explicativă situatii finaciare 2024.semnat.semnat.pdf

 raportul conducerii 2024.semnat.pdf

 raspuns moldstatistica 1.pdf

Recipisa 2

Respondent

Codul fiscal: 1002600034712, denumire: EXIMOTOR S.A.

A prezentat raportul: RSF1_21

Pentru perioada fiscala: A/2024

Data prezentarii: 30.05.2025

Marca temporală a raportului înregistrat în Sistemul Informațional al BNS : 02.06.2025 14:31:01

Biroul Național de Statistică (BNS) a recepționat varianta electronică a raportului, expediat de DVs.
Urmează verificarea și validarea raportului de către specialistul BNS pe domeniu.