

SPECIFICAȚII TEHNICE (F4.1)

Numărul licitației: ocds-b3wdp1-MD-1777384311209					Data: 15.05.2026				
Denumirea licitației: Autobuzului scolar –autovehicul destinat și echipat conform Regulamentului cu privire la transportarea elevilor									
Co-dul CPV	Denumirea Bunurilor	Modelul articolului	Țara de origine	Producătorul	Specificarea tehnică deplină solicitată	Specificarea tehnică deplină propusă de către ofertant	Standarde de Referință		
34 1 00000-8	Autovehicul destinat transportului elevilor din învățământul general	Autobus scolar Ataman Isuzu D093S2	Ucraina	АТ "ЧЕРКАСЬКИЙ АВТОБУС"	<p>1. Anul fabricării: autoturismului 2025-2026, nou, (kilometraj parcurs - până la 50 km).</p> <p>2. Dotare tehnică obligatorie din uzină, anvelope noi MS (Mud + Snow), baterie acumulator - anul producerii 2026,</p> <p>3. Garanția bunului și a pieselor de schimb: minimum 36 luni sau 150 000 mii km.</p> <p>4. Prezentare exterioară:</p> <ul style="list-style-type: none"> - tipul caroseriei „autobuz”; - acoperiș înalt; - culoarea galbenă nemetalizată; - ușă laterală glisantă din dreapta și trapă; - ușă din spate; - jante oțel cu capace, anvelope minim R17,5; - roți duble pe axa spate; - proiectoare de ceață față și spate; - oglinzi retrovizoare cu eliminarea unghiului mort; - oglinzi retrovizoare cu reglaje electric și încălzire; - senzori de parcare față și spate; - casete luminoase în față și spate. <p>5. Prezentarea interioară, confort și siguranță pasageri și șofer:</p> <ul style="list-style-type: none"> - salon confortabil; - locuri disponibile: de la 27 până la 32 de locuri; - capitonaj interior textile; - scaune amplasate dublu pe ambele părți a culuarului; - tapițerie scaune din textil; - centuri de siguranță în trei puncte pentru toate scaunele; - spații depozitare în condiții de siguranță și confort, rafturi pentru ghiozdane desupt scaunelor; 	<p>1. Anul fabricării autobuzului 2026, nou, (kilometraj parcurs - până la 50 km).</p> <p>2. Dotare tehnică obligatorie din uzină, anvelope noi MS (Mud + Snow), baterie acumulator - anul producerii 2026,</p> <p>3. Garanția bunului și a pieselor de schimb: 36 luni sau 150 000 mii km.</p> <p>4. Prezentare exterioară:</p> <ul style="list-style-type: none"> - tipul caroseriei „autobuz”; - acoperiș înalt; - culoarea galbenă nemetalizată; - ușă laterală glisantă din dreapta și trapă; - ușă din spate; - jante oțel cu capace, anvelope R17,5; - roți duble pe axa spate; - proiectoare de ceață față și spate; - oglinzi retrovizoare cu eliminarea unghiului mort; - oglinzi retrovizoare cu reglaje electric și încălzire; - senzori de parcare față și spate; - casete luminoase în față și spate. <p>5. Prezentarea interioară, confort și siguranță pasageri și șofer:</p> <ul style="list-style-type: none"> - salon confortabil; - locuri disponibile - 31 de locuri; - capitonaj interior textile; - scaune amplasate dublu pe ambele părți a culuarului; - tapițerie scaune din textil; 			

				<ul style="list-style-type: none"> - izolație termică și fonică; - podea antialunecare; - bare și mânere urcare-coborâre; - camere video de înregistrări în salon și pe traseu; - sistem de blocare a ușilor; - sistem de încălzire autonomă; - sistem de aer condiționat din față; - mânere laterale pentru pasageri amplasate pe ambele părți ale ușii laterale; - volan reglabil pe înălțime și adâncime; - ABS (sistem anti-blocare a frânei); - ASP (sistem anti-patinare și control al tracțiunii); - servodirecție asistată; - închidere centralizată de la distanță; <p>6. Monitorizare:</p> <ul style="list-style-type: none"> - numărul cilindri 4; - capacitatea cilindrică 5193 cm³; - norma de poluare minim Euro 5; - carburantul folosit – motorină; - rezervor de combustibil minim 80 litri; - consum mixt maxim 15 litri/100 km. <p>7. Transmisie:</p> <ul style="list-style-type: none"> - tracțiunea roților motoare puntea spate. <p>8. Dotare:</p> <ul style="list-style-type: none"> - trusă medicală - 1 buc; - stingătoare - 2 buc; - triunghiuri reflectorizante – 2 buc.; - ciocan de spargere a geamurilor; - semnal sonor de avertizare la pornire cu spatele; - vestă reflectorizantă; - semn „Transport copii”; - cric corespunzător tonajului; - cheie pentru demontarea roților; - pene - 2 bucăți; - roată de rezervă dimensiuni standard; manuale de utilizare în limba română.. 	<ul style="list-style-type: none"> - centuri de siguranță în trei puncte pentru toate scaunele; - spații de depozitare în condiții de siguranță și confort, rafturi pentru ghiozdane desupt scaunelor; - izolație termică și fonică; - podea antialunecare; - bare și mânere urcare-coborâre; - camere video de înregistrări în salon și pe traseu; - sistem de blocare a ușilor; - sistem de încălzire autonomă; - sistem de aer condiționat din față; - mânere laterale pentru pasageri amplasate pe ambele părți ale ușii laterale; - volan reglabil pe înălțime și adâncime; - ABS (sistem anti-blocare a frânei); - ASP (sistem anti-patinare și control al tracțiunii); - servodirecție asistată; - închidere centralizată de la distanță; <p>6. Monitorizare:</p> <ul style="list-style-type: none"> - numărul cilindri 4; - capacitatea cilindrică 5193 cm³; - norma de poluare Euro 5; - carburantul folosit – motorină; - rezervor de combustibil 80 litri; - consum mixt pina la 15 litri/100 km. <p>7. Transmisie:</p> <ul style="list-style-type: none"> - tracțiunea roților motoare puntea spate. <p>8. Dotare:</p> <ul style="list-style-type: none"> - trusă medicală - 1 buc; - stingătoare - 2 buc; - triunghiuri reflectorizante – 2 buc.; - ciocan de spargere a geamurilor; - semnal sonor de avertizare la pornire cu spatele; - vestă reflectorizantă; - semn „Transport copii”; 	
--	--	--	--	--	--	--

						<ul style="list-style-type: none">- cric corespunzător tonajului;- cheie pentru demontarea roților;- pene - 2 bucăți;- roată de rezervă dimensiuni standard;manuale de utilizare în limba română..	
--	--	--	--	--	--	--	--

Semnat:  Goncariuc Ghenadii În calitate de: manager

Ofertantul: SA "Eximotor"

Adresa: mun. Chișinău, str. Aerodromului 15/6



SPECIFICAȚII DE FORMARE A PREȚULUI

Numărul licitației: *ocds-b3wdp1-MD-1777384311209* Data: *15.05.2026*

Denumirea licitației: *Autobuzului scolar –autovehicul destinat și echipat conform Regulamentului cu privire la transportarea elevilor*

Co-dul CPV	Denumirea bunurilor	Unit de măsură	Cantitatea	Preț unitar, MDL (fără TVA)	Preț unitar, MDL (cu TVA)	Suma, MDL fără TVA	Suma, MDL cu TVA	Termen de livrare
34 1 00000-8	Autobuz scolar Ataman Isuzu D093S2	buc	1	1 660 000.00	1 992 000.00	1 660 000.00	1 992 000.00	Pina la 30 zile din data semnării contractului

Semnat:  Gonceariuc Ghenadii În calitate de: manager

Ofertantul: SA "Eximotor"

Adresa: mun. Chișinău, str. Aerodromului 15/6



BANCA:

BC „MAIB” S.A.,
str. 31 august 1989, 127, mun. Chișinău, MD-2012, Republica Moldova
codul fiscal 1002600003778

SCRISOARE DE GARANȚIE BANCARĂ

pentru participare cu ofertă la procedura de atribuire a contractului de achiziție publică
nr. LD2613100634 din 11 mai 2026

Către **Directia Educatie Ungheni**, cu sediul în MD-3600, Republica Moldova, mun. Ungheni, str. Nationala nr. 9, codul fiscal 1024601000183 cu privire la procedura de atribuire a contractului privind achiziționarea Autobuz scolar –autovehicul destinat și echipat conform Regulamentului cu privire la transportarea elevilor, aprobat prin Hotărârea Guvernului Nr. 903/2014 (repetat), licitația publică nr. ocds-b3wdp1-MD-1777384311209 din 14.05.2026.

Subsemnata **BC ”MAIB” S.A.**, cu sediul în mun. Chișinău, MD-2012, str. 31 august 1989, 127, codul fiscal 1002600003778 ne obligăm față de **Directia Educatie Ungheni**, să plătim suma de **33 333,00 MDL (treizeci și trei mii trei sute treizeci și trei lei 00 bani)**, la prima sa cerere scrisă și fără ca acesta să aibă obligația de a-și motiva cererea respectivă, cu condiția, ca în cererea sa autoritatea contractantă să specifice că suma cerută de ea și datorată ei este din cauza existenței uneia sau mai multora dintre situațiile următoare:

1. Ofertantul **“Eximotor” S.A.** codul fiscal 1002600034712, își retrage sau modifică oferta în perioada de valabilitate a acesteia;
Prezenta ofertă rămâne valabilă pentru perioada de timp specificată în Anexa nr. 2 Anunțul de Participare, începând cu data-limită pentru depunerea ofertei, în conformitate cu Anexa nr. 2 Anunțul de Participare, și rămâne obligatorie și poate fi acceptată în orice moment până la expirarea acestei perioade;
2. Oferta sa fiind stabilită câștigătoare, ofertantul **“Eximotor” S.A.**, nu a constituit garanția de bună execuție;
3. Oferta sa fiind stabilită câștigătoare, ofertantul **“Eximotor” S.A.** a refuzat să semneze contractul de achiziție publică de bunuri/servicii;
4. nu se execută vreo condiție, specificată în documentația de atribuire înainte de semnarea contractului de achiziție publică de bunuri/servicii.

Orice litigiu apărut pe parcursul realizării prezentei garanții va fi soluționat pe calea negocierilor. În cazul când părțile nu vor soluționa litigiile apărute prin negocieri, acestea vor fi soluționate în conformitate cu legislația Republicii Moldova.

Prezenta garanție intră în vigoare la data de **14 mai 2026** și este valabilă până la data de **20 iunie 2026** inclusiv.

Sergiu Munteanu,
Director Relații Clienți Corporativi
BC ”MAIB” S.A.

Digitally signed by Munteanu Sergiu
Date: 2026.05.11 15:36:50 EEST
Reason: MoldSign Signature
Location: Moldova

MOLDOVA EUROPEANĂ



Emiterea prezentei Garanții poate
fi verificată pe pagina web a băncii www.maib.md,
compartimentul Garanții bancare

Autobuzul școlar specializat ATAMAN D093S2, fabricat la fabrica AT "ЧЕРКАСЬКИЙ АВТОБУС" in orasul Cerkasî, Ucraina. Autobuzele sunt realizate pe baza kitului de componente NPR-75 (Euro-5) al companiei ISUZU (Japonia). Kitul de componente include: motor turbo-diesel, cutie de viteze mecanică cu 6 trepte, sistem de direcție, punte spate, toate fiind unități fiabile și ușor de întreținut.



SPECIFICAȚII TEHNICE:

Capacitatea de transport a pasagerilor
Numărul de locuri pentru ședere fără șofer 31

Dimensiuni exterioare 8220 x 2300 x 2855
Lungime x Lățime x Înălțime, mm
Baza roților, mm 4395
Lățimea pistei roților din față/spate, mm 1900 / 1650

Masa totală a autobuzului, kg 7500

Motorul

Model: ISUZU 4HK1
Clasa ecologică: EBPO-5
Capacitatea motorului, lit 5,193
Putere: 114 kW (155 CP) la turație: 2.500 rpm
Cuplu motor 419 Nm la turație: 1.600 rpm
Capacitatea rezervorului de combustibil, lit 118

Transmisie (Cutie de viteze)

Model ISUZU
Tip Mecanică, sincronizata cu 6 trepte

Sasiu

Punte ISUZU
Suspensie față Independentă, pe arcuri elicoidale
Suspensie spate Independentă, pe arcuri pneumatice
Sistem de direcție: Cu servodirecție
Viteza maximă (cu limitator) 70 km/h controlat electronic setat dela uzina

Sistem de frână

frâne de lucru Hidraulice cu asistență vacuum, cu două circuite și frâne pe disc pe puntea din față și pe puntea din spate
Frâne de parcare Cu frână pe tambur, direcționată către transmisie. Acționare mecanică

Sisteme de ventilație și încălzire

Sistem de încălzire Lichid, combinat, provenind de la un încălzitor autonom conectat la sistemul de răcire al motorului și încălzitoare de tip convector și radiator instalate în salonul pasagerilor
Sistem de ventilație De tip ventilație de admisie și evacuare prin feronerie laterale și hote pe acoperiș, Sistem de aer condiționat

Sisteme suplimentare

ABS (Sistem de frânare anti-blocare) +
EVSC (Control electronic al stabilității) +
OBD (Sistem de diagnosticare la bord) +
ASR (Sistem anti-patinare) +
Informații suplimentare Autobuzele sunt echipate cu 2 truse de prim ajutor, 2 stingatoare de incendiu, cu triunghiuri reflectorizante, cu 2 pane de blocare a roților, sistem acustic de avertizare pentru mersul înapoi, dispozitive optice și opto-electronice pentru vizibilitate spre înapoi, cu camera video spate și senzori de parcare față – spate,

Anul fabricației 2026
Centuri de siguranță Cu centuri de siguranță cu 3 puncte, conform reglementărilor ECE ONU R16-04

Автобус "ATAMAN" DD93S2

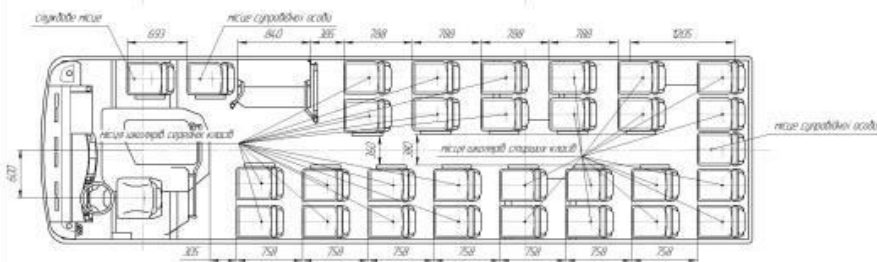
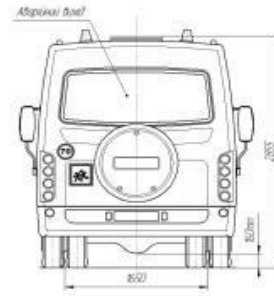

Кількість місць
 вадія з членом екіпажа - 2;
 сурядних осей - 2;
 місць шкільних - 28;
 загальна кількість місць без вадія - 31.

Примечание
 - в длину аккорду средней осей и места школьной осей
 - в длину аккорду старшей осей и места школьной осей



**АКЦІОНЕРНЕ ТОВАРИСТВО
«ЧЕРКАСЬКИЙ АВТОБУС»**

вул. Різдяна, 292, м. Черкаси,
18036, Україна
тел./факс: (+380472) 64 43 14
E-mail: cheravt@bus.ck.ua
Web: <http://www.bus.ck.ua>
Код ЄДРПОУ 05390419

**JOINT STOCK COMPANY
«CHERKASY BUS»**

292, Rizdviana str., Cherkasy,
18036, Ukraine
tel./fax: (+380472) 64 43 14
E-mail: cheravt@bus.ck.ua
Web: <http://www.bus.ck.ua>
USREOU Code 05390419

« 08 » 04 2026 № 469/100

На № _____ від _____

Кому: Заинтересованным сторонам

Авторизационное письмо

Настоящим письмом мы, АО «ЧЕРКАСКИЙ АВТОБУС» (JSC «CHERKASY BUS», Ukraine), подтверждаем следующее:

Компания S.A. EXIMOTOR (Республика Молдова) является авторизованным партнёром производителя и уполномочена представлять интересы нашей компании на территории Республики Молдова.

Компания S.A. EXIMOTOR имеет право:

- участвовать в государственных и частных тендерах;
- продвигать и реализовывать автобусы марки АТАМАН;
- заключать контракты на поставку;
- осуществлять поставку техники конечным заказчикам;
- предоставлять техническую поддержку и послепродажное обслуживание.

Подтверждаем, что вся продукция, поставляемая через S.A. EXIMOTOR, является оригинальной и соответствует стандартам качества производителя.

Настоящее письмо действительно до 31.12.2026 года.

С уважением,

Глава Правления

АО «ЧЕРКАСКИЙ АВТОБУС»



Виталий РААБЕ

**АКЦІОНЕРНЕ ТОВАРИСТВО
«ЧЕРКАСЬКИЙ АВТОБУС»**



**JOINT STOCK COMPANY
«CHERKASY BUS»**

вул. Різдва, 292, м. Черкаси,
18036, Україна
тел./факс: (+380472) 64 43 14
E-mail: cheravt@bus.ck.ua
Web: <http://www.bus.ck.ua>
Код ЄДРПОУ 05390419

292, Rizdviana str., Cherkasy,
18036, Ukraine
tel./fax: (+380472) 64 43 14
E-mail: cheravt@bus.ck.ua
Web: <http://www.bus.ck.ua>
USREOU Code 05390419

« 08 » 04 2026 № 469/100

To: Whom it may concern

На № _____ від _____

AUTHORIZATION LETTER

We hereby confirm that JSC “CHERKASY BUS” (Ukraine) states the following:

Company S.A. EXIMOTOR (Republic of Moldova) is an authorized partner of the manufacturer and is duly authorized to represent the interests of our company in the territory of the Republic of Moldova.

S.A. EXIMOTOR is entitled to:

- participate in public and private tenders;
- promote and sell ATAMAN buses;
- enter into supply contracts;
- deliver vehicles to end customers;
- provide technical support and after-sales service.

We confirm that all products supplied through S.A. EXIMOTOR are original and comply with the manufacturer's quality standards.

This authorization is valid until 31 December 2026.

Sincerely,
Chairman of the Board
JSC “CHERKASY BUS”



Vitalii RAABE

“EXIMOTOR” SA

Rețea de magazine auto

DECLARAȚIE

Prin prezenta compania Eximotor S.A. declara ca autobuzul scolar Ataman Isuzu D093S2 propus in cadrul licitatiei publice nr. ocds-b3wdp1-MD-1777384311209 din 15.05.2026 este autobuz nou cu anul producerii 2026, este gata pentru introducerea imediată în exploatare fără perioade de testare sau "rodaj".

SA Eximotor poartă răspundere pentru garanția autovehiculului livrat, testat și pus în funcțiune, pe toată perioada de garanție definită în ofertă. Perioada de garanție pentru autovehicul este de 36 luni sau în limita a 150.000 de kilometri, de la data recepției finale (în funcție de condiția care se îndeplinește prima) cu respectarea condițiilor de exploatare și deservire tehnică recomandată de producător la service-centru autorizat de către producător situat în or. Chisinau, str. Lunca Bicului 41/1.

Manager companiei SA Eximotor _____ Goncariuc Ghenadii

Data 11/05/2026



RM, mun. Chișinău, MD-2023
str. Lunca Bicului, 41/1
tel. (22) 407-747, fax 407-956
E-mail: director@coleso.md
www.coleso.md

c/f 1002600034712
TVA 0603690
BC “Mobiasbanca” GSG SA
c/d 2224710SV11874907100
c/b MOBBMD22



МІНЕКОНОМІКИ
**ДЕРЖАВНЕ ПІДПРИЄМСТВО «ВСЕУКРАЇНСЬКИЙ ДЕРЖАВНИЙ
 НАУКОВО - ВИРОБНИЧИЙ ЦЕНТР СТАНДАРТИЗАЦІЇ, МЕТРОЛОГІЇ,
 СЕРТИФІКАЦІЇ ТА ЗАХИСТУ ПРАВ СПОЖИВАЧІВ»**
 (ДП «УКРМЕТРТЕСТСТАНДАРТ»)

Орган з оцінки відповідності, уповноважений на виконання робіт із затвердження типу та індивідуального затвердження колісних транспортних засобів нотифікований ООН згідно з Женевською угодою 1958 року, E46/E (наказ Міністерства інфраструктури України від 29.03.2016 № 121)



10023
 Сертифікація
 продукції

вул. Метрологічна, 4, м. Київ, 03143

www.ukrcsm.kiev.ua

Чинність сертифіката можна перевірити за телефонами:

dtz@csm.kiev.ua

(044) 450-89-94; 424-32-82

СЕРТИФІКАТ ТИПУ

КОЛІСНОГО ТРАНСПОРТНОГО ЗАСОБУ (КТЗ)

ДП «УКРМЕТРТЕСТСТАНДАРТ»

повідомляє про:

стосовно:

поширення затвердження типу

завершеного КТЗ



Сертифікат видано на підставі Порядку затвердження конструкції транспортних засобів, їх частин та обладнання, затвердженого наказом Міністерства інфраструктури України від 17.08.2012 року № 521, що зареєстрований в Міністерстві юстиції України 14.09.2012 року за № 1586/21898 (далі - Порядок).

Номер сертифіката типу:

UA*46E*0037*06

Підстави для надання поширення:

1. Зміни в законодавстві України, щодо відтермінування введення екологічної норми ЄВРО-6 до 01.01.2027.

Розділ I

0.1. Торгове найменування (марка) виробника:

ATAMAN

0.2. Тип:

D093

0.2.1. Торгове найменування КТЗ:

D093S2, D093S201, D093S4

0.3. Позначки для ідентифікації типу
 (у разі маркування на КТЗ)

Y7BD093???B???????

0.3.1. Місце розміщення позначок:

- на заводській табличці, що розміщена в прорізі дверей водія в нижній частині задньої стійки;
 - на горизонтальній поперечині під люком в підлозі за моторним відсіком

0.4. Категорія:

M3; M3G

0.5. Найменування і місцезнаходження виробника завершеного КТЗ:

**АТ «ЧЕРКАСЬКИЙ АВТОБУС»,
 код ЄДРПОУ 05390419,
 18036, м. Черкаси, вул. Різдвяна, 292,
 Україна**

0.8. Найменування і місцезнаходження складальних підприємств:

**АТ «ЧЕРКАСЬКИЙ АВТОБУС»,
 код ЄДРПОУ 05390419,
 18036, м. Черкаси, вул. Різдвяна, 292,
 Україна**

076352

0.9. Найменування та місцезнаходження уповноваженого представника виробника

1) ТОВ «КОМТРАНССКОМПЛЕКТ»,
код ЄДРПОУ 37639207,
18031, м. Черкаси, вул. Різдвяна, 292,
Україна

2) ПрАТ «ІСУЗУ-АТАМАН УКРАЇНА»,
код ЄДРПОУ 34539354,
04073, м. Київ, вул. Сирецька, 9,
корпус 1-Ф, Україна

Розділ II

Особа, що підписала сертифікат, підтверджує точність даних виробника, наведених в інформаційному пакеті документів, який додано до цього сертифіката, стосовно зазначеного вище типу КТЗ, зразок якого відібрано уповноваженим органом та представлено виробником як прототип зазначеного типу КТЗ, а також те, що результати випробовувань, наведені у додатку 2 до цього сертифіката, стосуються цього типу КТЗ.

1. Щодо завершеного КТЗ/варіантів:
зазначений тип КТЗ відповідний усім необхідним
технічним приписам, наведеним у додатку 4 до
Порядку.

D093S2, D093S201, D093S4

3. Тип затверджено:

4. Тип затверджено: з обмеженням строку дії
затвердження типу до:

31.12.2026 включно
(обмеження не стосуються
транспортних засобів виготовлених до
31.12.2026)

Місце видання сертифіката:

м. Київ

Дата видання:

01.01.2025

Перший заступник
генерального директора



(підпис посадової особи)

В.Д. Ример

Додатки до сертифіката типу:

1. Інформаційний пакет.
2. Результати випробовувань.
3. Прізвища, посади і зразки підписів осіб, уповноважених підписувати сертифікати відповідності КТЗ затверженому типу.

**Доповнення до сертифіката типу
UA*46E*0037*06 від 01.01.2025**

Перелік нормативних документів, вимогам яких відповідає затверджений тип КТЗ (згідно з рсзділом II додатка 4 до «Порядку затвердження конструкції транспортних засобів, їх частин та обладнання», затвердженого наказом Міністерства інфраструктури України 17.08.2012 № 521, що зареєстрований у Міністерстві юстиції України 14.09.2012 за № 1586/21898)

Об'єкт затвердження	Позначка технічного припису, серія поправок у разі Правил ЄЕК ООН	Номер документа щодо затвердження типу або протокол випробовувань	Договірна сторона Угоди, що надала документ із затвердження типу, або випробувальна лабораторія, що видала протокол випробовувань	Дата	Варіант/версія
1	2	3	4	5	6
Рівень радіо-електричних завод	R10-02	№ 0600к/2017	ВЦ ТОВ «ЦКБ ЛАЗ», Україна	11.08.2017	D093S4
		№ A011/2017		14.08.2017	D093S2
		№ 03.1760-2019	ВЦ ДТЗ ПрАТ «ЗАЗ, Україна»	08.08.2019	D093S201
Системи гальмування	R13-11	№ 0552к/2017	ВЦ ТОВ «ЦКБ ЛАЗ», Україна	25.07.2017	D093S2
		№ A002/2017		31.07.2017	D093S4
		№ A013/2017		28.08.2017	D093S2,
		№ A022/2018		23.02.2018	D093S4
		№ 04.1153-2019	ВЦ ДТЗ ПрАТ «ЗАЗ, Україна»	08.08.2019	D093S201
№ 1.01-0363-19	ДП «Державтотранс-НДПроект», Україна	13.09.2019			
Кріплення ременів безпеки	R14-07	№ 02 1643-2017	ВЦ ДТЗ ПАТ «ЗАЗ, Україна»	10.08.2017	D093S2
		Акт №9181/1	ВЦ ДТЗ ПрАТ «ЗАЗ, Україна»	19.11.2020	D093S201 D093S4
Ремені безпеки	R16-04	E20-16R-04 0884, Ext. 03	Ministry of Transport, Польща	07.06.2010	D093S2
		E20-16R-04 0890, Ext. 04			D093S201 D093S4
Димність КТЗ з дизелями	R24-03	E4-24R-030699	RDW, Нідерланди	29.06.2015	D093S2
		E4-24R-030699 Ext 01		08.02.2016	D093S4
		E4-24R-030699 Ext 02 Rev.02		20.11.2018	D093S201
		№ 0586к/2017	ВЦ ТОВ «ЦКБ ЛАЗ», Україна	28.07.2017	D093S2
		№ A010/2017		03.08.2017	D093S4
№ 05.2712-2019	ВЦ ДТЗ ПрАТ «ЗАЗ, Україна»	08.08.2019	D093S201		
Підголівники сидінь	R25-04	№ 02 1644-2017	ВЦ ДТЗ ПАТ «ЗАЗ», Україна	10.08.2017	D093S2
		Акт №9181/2	ВЦ ДТЗ ПрАТ «ЗАЗ, Україна»	19.11.2020	D093S201 D093S4
Звукові сигнальні прилади і їх встановлення	R28-00	№ 0557к/2017	ВЦ ТОВ «ЦКБ ЛАЗ», Україна	26.07.2017	D093S2
		№ A007/2017		02.08.2017	D093S4
		№ 05.2713-2019	ВЦ ДТЗ ПрАТ «ЗАЗ, Україна»	08.08.2019	D093S201
Пожежна безпека	R34-02	ПВ № 1.03-36990/R34	ДП «Державтотранс-НДПроект», Україна	03.07.2019	D093S2 D093S201 D093S4

1	2	3	4	5	6
Спідометри та їх встановлення	R39-00	№ 0558к/2017	ВЦ ТОВ «ЦКБ ЛАЗ», Україна	26.07.2017	D093S2
		№ A008/2017		02.08.2017	D093S4
		№ 04.1154-2019	ВЦ ДТЗ ПрАТ «ЗАЗ, Україна»	08.08.2019	D093S201
Безпечне скло та скломатеріали	R43-00	E20 43R-00429	Ministry of Transport, Польща	29.03.2007	D093S2
		E20 43R-00417		06.01.2006	D093S201
		№ 02 1629-2017	ВЦ ДТЗ ПАТ «ЗАЗ», Україна	10.07.2017	D093S4
Пристрої непрямого огляду та їх встановлення	R46-02	№ 0560к/2017	ВЦ ТОВ «ЦКБ ЛАЗ», Україна	27.07.2017	D093S2
		№ A009/2017		03.08.2017	D093S4
		№ 05.2714-2019	ВЦ ДТЗ ПрАТ «ЗАЗ, Україна»	08.08.2019	D093S201
Встановлення пристроїв освітлення і світлової сигналізації	R48-03	№ 0544к/2017	ВЦ ТОВ «ЦКБ ЛАЗ», Україна	24.07.2017	D093S2
		№ A001/2017		28.07.2017	D093S4
		№0804R-20	ДП «УКРМЕТРТЕСТ СТАНДАРТ», Україна	12.03.2020	D093S2
		№03.2061-2020	ВЦ ДТЗ ПрАТ «ЗАЗ, Україна»	16.10.2020	D093S4
№ 03.1761-2019	08.08.2019	D093S201			
Викиди забруднювальних речовин КТЗ	R49-05 (B2)	E4-49RG-050279	RDW, Нідерланди	12.06.2015	D093S2
		E4-49RG-050279, Ext 01		08.02.2016	D093S4
		E4-49R05/10/G*0279*03		07.04.2020	D093S201
		№ 0586к/2017	ВЦ ТОВ «ЦКБ ЛАЗ», Україна	28.07.2017	D093S2
		№ A010/2017		03.08.2017	D093S4
№ 1.02-213/N2/R:19	ДП «Державтотранс- НДІпроект», Україна	13.09.2019	D093S201		
Зовнішній шум	R51-02	№ 0553к/2017	ВЦ ТОВ «ЦКБ ЛАЗ», Україна	25.07.2017	D093S2
		№ A003/2017		31.07.2017	D093S4
		№ 05.2715-2019	ВЦ ДТЗ ПрАТ «ЗАЗ, Україна»	08.08.2019	D093S201
Рульове керування	R79-01	№ 0556к/2017	ВЦ ТОВ «ЦКБ ЛАЗ», Україна	25.07.2017	D093S2
		№ A006/2017		01.08.2017	D093S4
		№ 04.1155-2019	ВЦ ДТЗ ПрАТ «ЗАЗ, Україна»	08.08.2019	D093S201
Міцність сидінь	R80-01	№ 02 1645-2017	ВЦ ДТЗ ПАТ «ЗАЗ», Україна	10.08.2017	D093S2
		Акт №9181/3	ВЦ ДТЗ ПрАТ «ЗАЗ, Україна»	19.11.2020	D093S201
Потужність двигуна	R85-00	E4-85R-000913	RDW, Нідерланди	29.06.2015	D093S2
		E4-85R-000913, Ext 01		08.02.2016	D093S4
		E4-85R-000913, Ext 02 Rev02		20.11.2018	D093S201
Пристрої обмеження швидкості	R89-00	№ 0555к/2017	ВЦ ТОВ «ЦКБ ЛАЗ», Україна	25.07.2017	D093S2
		№ A005/2017		01.08.2017	D093S4
		№ 04.1156-2019	ВЦ ДТЗ ПрАТ «ЗАЗ, Україна»	08.08.2019	D093S201
Конструкція автобусів	ДСТУ 7013	№ 02 1627-2017	ВЦ ДТЗ ПАТ «ЗАЗ, Україна»	10.07.2017	D093S4
		№ 02 1628-2017			
		№ 0605к/2017	ВЦ ТОВ «ЦКБ ЛАЗ», Україна	21.08.2017	D093S2
		№ A012/2017		22.08.2017	D093S4
		№ 02.2183-2019	ВЦ ДТЗ ПрАТ «ЗАЗ, Україна»	30.07.2019	D093S201
№ 02.2554-2020	20.11.2020	D093S2			

Перший заступник
генерального директора

м.п.
СЕРГІЙ
ЯРОСЛІ
№ 2

(підпис посадової особи)

В.Д. Ример

Дата видання: 01.01.2025

Показчик стану інформаційного пакета

**ДЕРЖАВНЕ ПІДПРИЄМСТВО
«ВСЕУКРАЇНСЬКИЙ ДЕРЖАВНИЙ НАУКОВО - ВИРОБНИЧИЙ ЦЕНТР СТАНДАРТИЗАЦІЇ,
МЕТРОЛОГІЇ, СЕРТИФІКАЦІЇ ТА ЗАХИСТУ ПРАВ СПОЖИВАЧІВ»
(ДП «УКРМЕТРТЕСТСТАНДАРТ»)**

Орган з оцінки відповідності (атестат акредитації № 10023), уповноважений на виконання робіт із затвердження типу та індивідуального затвердження колісних транспортних засобів нотифікований ООН згідно з Женевською угодою 1958 року, E46/E (наказ Міністерства інфраструктури України від 29.03.2016 № 121)

Показчик стану інформаційного пакета до сертифіката затвердження типу **UA*46E*0037*00**

Дата видання сертифіката: **19.10.2017**

Дата перегляду **-**

Перегляд інформаційного пакета виконано **ні**

Дата видання поширення **01.01.2025**

Номер поширення **UA*46E*0037*06**

N з/п	Складова інформаційного пакета	Позначення складової інформаційного пакета	Кількість сторінок	Переглянуті сторінки	Дата
1	Інформаційний документ	№ D093-02	21	21	22.01.2021
2	Зведення результатів випробовувань	№ D093-01	4	-	20.09.2019
3	Перелік осіб, уповноважених підписувати сертифікати відповідності КТЗ затвердженому типу	лист № 47/560	3	-	25.01.2021



АКЦІОНЕРНЕ ТОВАРИСТВО
«ЧЕРКАСЬКИЙ АВТОБУС»



JOINT STOCK COMPANY
«CHERKASY BUS»

ЗАТВЕРДЖУЮ

Директор технічний

АТ «ЧЕРКАСЬКИЙ АВТОБУС»

В.С. Чанцов

«*22*» *2021*



ІНФОРМАЦІЙНИЙ ДОКУМЕНТ № D093-02

АВТОБУС ТИП D093
ТА ЙОГО ВАРІАНТИ



Начальник відділу Ст

В.Л. Мукогоренко

Опис змін інформаційного документа:

- 1 Введено виконання 3 для варіанту D093S2
- 2 Введена установка суміщеної світлотехніки

Зміни в інформаційному документи відображені виділенням



0 ЗАГАЛЬНІ ВІДОМОСТІ

- 0.1. Торгове найменування виробника (марка): АТАМАН
- 0.2. Тип: D093
 Варианти (версія): D093S2, D093S201, D093S4
- 0.2.1. Торгова(і) назва(и) (за наявності): D093S2, D093S201, D093S4
- 0.3. Позначки ідентифікації типу, якщо вони зазначені на КТЗ¹: Заводська табличка в прорізу дверей водія в нижній частині задньої стійки. Маркування на горизонтальній поперечині під люком в підлозі за моторним відсіком кодом VIN: Y7BD093???B?????
- 0.3.1. Розташування позначок: Заводська табличка розташована в прорізу дверей водія в нижній частині задньої стійки. Маркування кодом VIN виконується ударним способом на горизонтальній поперечині під люком в підлозі за моторним відсіком.
- 0.4. Категорія КТЗ²: D093S2, D093S4 - M₃, D093S201- M₃G
- 0.4.1. Клас(и) небезпечних вантажів, для перевезення яких призначений КТЗ: -
- 0.5. Найменування та місцезнаходження виробника: Акціонерне товариство (АТ „ЧЕРКАСЬКИЙ АВТОБУС”), 18036, м. Черкаси, вул. Різдяна, 292
- 0.8. Місцезнаходження складального(их) виробництва (виробництв) виробника: Акціонерне товариство (АТ „ЧЕРКАСЬКИЙ АВТОБУС”), 18036, м. Черкаси, вул. Різдяна, 292
- 0.9. Найменування та місцезнаходження представника виробника (для виробника - нерезидента України - обов'язково): 1) ТОВ «КОМТРАНСКОМПЛЕКТ» 18036, м. Черкаси, вул. Різдяна, 292, 2) ПрАТ «ІСУЗУ-АТАМАН УКРАЇНА» 04073, м. Київ, вул. Сирецька, 9, корпус 1-Ф

1 ЗАГАЛЬНІ ХАРАКТЕРИСТИКИ КОНСТРУКЦІЇ КТЗ

- 1.1. Фотографії та/або кресленики КТЗ: див. додаток 1.2,3,4,5
- 1.3. Кількість осей і коліс: дві, шість
- 1.3.1. Кількість і розташування осей з подвійними колесами: одна, задня
- 1.3.2. Кількість і розташування керованих осей: одна, передня
- 1.3.3. Ведучі осі (кількість, розташування, з'єднання): D093S2, D093S4 - одна, задня з карданним валом і проміжною опорою, D093S201 – дві, передня – через розподільчу коробку та карданний вал, задня - через карданний вал з проміжною опорою
- 1.4. Шасі (за наявності, кресленик загального виду): -
- 1.6. Розташування та компоновка двигуна: переднє, повздовжнє
- 1.8. Розташування рульового керування: ліве/праве³ ліве

2 МАСА І РОЗМІРИ^{4,5}

(значення наводять у кг та мм; з посиланнями на кресленики, за необхідності)

- 2.1. Колісна(і) база(и) (за повної навантаги), мм: 4395
- 2.1.1. КТЗ з двома осями, мм: 4395
- 2.1.2. КТЗ з трьома та більше осями
- 2.1.2.1. Відстань між осями, послідовно від передньої до задньої осі: -
- 2.1.2.2. Загальна відстань між осями: -
- 2.3.1. Колія кожної керованої осі, мм: D093S2, D093S4 – 1900; D093S201 - 1665
- 2.3.2. Колія кожної з інших осей, мм: задньої – 1650
- 2.4. Діапазон розмірів КТЗ (габаритних)
- 2.4.1. Для шасі
- 2.4.1.1. Довжина: -
- 2.4.1.1.1. Максимальна довжина: -
- 2.4.1.1.2. Мінімальна довжина: -
- 2.4.1.2. Ширина: -
- 2.4.1.2.1. Максимальна ширина: -
- 2.4.1.2.2. Мінімальна ширина: -



- 2.4.1.3. Висота (у спорядженому стані; для підвісок, що регулюються по висоті, зазначають при стандартному положенні): _____ - _____
- 2.4.2. Для КТЗ з кузовом
- 2.4.2.1. Довжина: _____ див. таблицю 1
- 2.4.2.1.1. Довжина корисної площі кузова: _____ - _____
- 2.4.2.2. Ширина: _____ див. таблицю 1
- 2.4.2.2.1. Товщина стінок кузова (для КТЗ, призначених для перевезення вантажів в умовах контрольованої температури): _____ - _____
- 2.4.2.3. Висота (у спорядженому стані; для підвісок, що регулюються по висоті, зазначають при стандартному положенні): _____ див. таблицю 1

Таблиця 1

Показник	D093S4	D093S2	D093S201
Довжина, мм	8515	8220	
Ширина, мм	2300		
Висота, мм	2855	2955	

- 2.6. Маса у спорядженому стані
Маса КТЗ із кузовом та, у разі тягача, що не належить до категорії M₁, зі зчіпним пристроєм, якщо його встановив виробник, у спорядженому стані, або маса шасі без кузова і/або зчіпного пристрою, коли виробник не встановлює кузов і/або зчіпний пристрій, включаючи робочі рідини, інструмент, запасне колесо, якщо воно встановлене, водія та члена екіпажу, якщо КТЗ має сидіння для нього (максимальне і мінімальне значення для кожного варіанта)⁶: _____ див. таблицю 2
- 2.6.1. Розподіл маси у спорядженому стані між осями і, у разі напівпричепи або причепа з центрально розташованою віссю, навантага на точку зчеплення (максимальне і мінімальне значення для кожного варіанта): _____ див. таблицю 2

Таблиця 2

Найменування параметру	D093S2	D093S201	D093S4	
Маса автобуса у спорядженому стані, кг, не більше	5695	5875	5650 ¹	5720 ²
Розподіл маси у спорядженому стані між осями, кг, не більше :				
- передня вісь	2450	2725	2330	2340
- задня вісь	3245	3150	3320	3380

Примітка 1. Див. Додаток 1

Примітка 2. Див. Додаток 2

- 2.7. Мінімальна маса, зазначена виробником незавершеного КТЗ, для КТЗ, що буде завершений _____ - _____
- 2.8. Максимальна маса КТЗ^{7,8}: _____ див. таблицю 3
- 2.8.1. Розподіл максимальної маси між осями і, у разі напівпричепи або причепа з центрально розташованою віссю, навантага на точку зчеплення⁷: _____ див. таблицю 3

Таблиця 3

Найменування параметру	D093S2	D093S201	D093S4	
Технічно припустима максимальна маса автобуса, кг, не більше	7500	7850	7500 ¹	7500 ²
Розподіл технічно припустимої маси по осях, кг, не більше:				
- передня вісь	2625	3050	2930	
- задня вісь	4875	4800	4570	

Примітка 1. Див. Додаток 1

Примітка 2. Див. Додаток 2



- 2.9. Максимальна маса на кожну вісь, кг: передню – 3100, задню - 6000
- 2.10. Максимальна маса на кожну групу осей: -
- 2.11. Максимальна маса, яку може буксирувати КТЗ, у разі
- 2.11.1. Причепи: -
- 2.11.2. Напівпричепи: -
- 2.11.3. Причепи з центрально розташованою віссю: -
- 2.11.4. Максимальна маса комбінації КТЗ⁷: -
- 2.11.6. Максимальна маса причепа, не обладнаного робочою гальмовою системою: -
- 2.12. Технічно припустима максимальна статична вертикальна навантага/маса на зчпну кулю КТЗ: -
- 2.12.1. Для КТЗ-тягача: -
- 2.16. Заявлені реєстраційні/експлуатаційні максимальні маси
- 2.16.1. Заявлена реєстраційна/експлуатаційна максимальна маса КТЗ⁹: -
- 2.16.2. Заявлена реєстраційна/експлуатаційна максимальна маса на кожну вісь i, у разі напівпричепи або причепа з центрально розташованою віссю, заявлена навантага на точку зчеплення⁹: -
- 2.16.3. Заявлена реєстраційна/експлуатаційна максимальна маса на кожну групу осей⁹: -
- 2.16.4. Заявлена реєстраційна/експлуатаційна максимальна маса, яку може буксирувати КТЗ⁹: -
- 2.16.5. Заявлена реєстраційна/експлуатаційна максимальна маса комбінації КТЗ⁹: -

3 СИЛОВА УСТАНОВКА¹⁰

- 3.1. Виробник двигуна: ISUZU Motors Limited (Японія)
- 3.1.1. Позначка двигуна, встановлена його виробником (як зазначено на двигуні або інший метод ідентифікації): 4HK1E5NC
- 3.1.2. Номер схвалення (якщо присвоєний), у т. ч. марка палива: -
- 3.2. Двигун внутрішнього згоряння
- 3.2.1.1. Робочий принцип: ~~примусове запалювання~~/запалювання від стиснення³
Цикл: чотиритактний/двотактний/роторний³
- 3.2.1.2. Кількість та розташування циліндрів: 4, рядне
- 3.2.1.3. Робочий об'єм¹¹: 5193 см³
- 3.2.1.6. Номінальна частота обертання холостого ходу¹²: 419±25 хв⁻¹
- 3.2.1.8. Максимальна потужність нетто¹³: 114 кВт
за частоти обертання 2600 хв⁻¹
- 3.2.2.1. КТЗ малої вантажопідйомності: дизельне паливо/бензин/ЗНГ (LPG)/ СПГ (CNG) або біометан/біоетанол (E85)/біодизель/водород^{3,14}
- 3.2.2.2. КТЗ великої вантажопідйомності: дизельне паливо/бензин/ЗНГ (LPG)/ СПГ (CNG) (СПГ-Н/ СПГ-L/ СПГ-HL)/ біоетанол^{3,14}
- 3.2.2.4. Тип КТЗ щодо застосованого палива: ~~однопаливний, двопаливний, призначений для налива, склад якого може змінюватися (Flex fuel)³~~
- 3.2.2.5. Максимально допустима частка біопалива: - % від об'єму
- 3.2.3. Паливний(і) бак(и)
- 3.2.3.1. Робочий(і) паливний(і) бак(и)
- 3.2.3.1.1. Кількість та об'єм кожного бака: один, 118 л



- 3.2.3.2. Резервний(і) паливний(і) бак(и) _____ - _____
- 3.2.3.2.1. Кількість та об'єм кожного бака _____ - _____
- 3.2.4. Система живлення
- 3.2.4.1. За допомогою карбюратора(ів): так/ні³
- 3.2.4.2. Впорскування палива (для запалювання від стиснення): так/ні³
- 3.2.4.2.2. Принцип дії: безпосереднє впорскування/форкамера/вихрова-камера³
- 3.2.4.3. Впорскування палива (для примусового запалювання): так/ні³
- 3.2.7. Система охолодження: рідинна/повітряна³
- 3.2.8. Система впуску
- 3.2.8.1. Нагнітач: є/немає³
- 3.2.8.2. Проміжний охолоджувач (інтеркулер): є/немає³
- 3.2.9. Система випуску
- 3.2.9.4. Тип, марка випускного(их) глушника(ів): 898292548(*), ISUZU
- 3.2.9.5. Розташування випускної труби: випускний патрубок, винесений зліва від повздожньої вісі перед задніми колесами
- 3.2.12. Заходи, ужиті проти забруднення повітря
- 3.2.12.2. Додаткові пристрої для нейтралізації відпрацьованих газів (за наявності і якщо вони не зазначені в іншому розділі цього додатка)
- 3.2.12.2.1. Каталітичний нейтралізатор: є/немає³
- 3.2.12.2.1.11. Система регенерації/метод нейтралізації відпрацьованих газів, опис: _____ - _____
- 3.2.12.2.1.11.6. Витратний реагент: є/немає³
- 3.2.12.2.1.11.7. Тип та концентрація реагенту, необхідного для здійснення нейтралізації: _____ - _____
- 3.2.12.2.2. Датчик кисню: є/немає³
- 3.2.12.2.3. Нагнітання повітря: є/немає³
- 3.2.12.2.4. Рециркуляція відпрацьованих газів: є/немає³
- 3.2.12.2.5. Система обмеження випаровування забруднювальних речовин: є/немає³
- 3.2.12.2.6. Уловлювач твердих часток: є/немає³
- 3.2.12.2.7. Система бортової діагностики (OBD): є/немає³
- 3.2.12.2.8. Інші системи (опис і принцип дії): проміжне охолодження палива, електрона система управління двигуном, система рециркуляції картерних газів
- 3.2.12.2.9. Обмежувач крутильного моменту: є/немає³
- 3.2.13.1. Місце розташування позначки коефіцієнта поглинання (тільки для двигунів із запалюванням від стиснення): блок циліндрів
- 3.2.15. Система живлення зрідженим нафтовим газом: є/немає³
- 3.2.16. Система живлення стисненим природним газом: є/немає³
- 3.3. Електродвигун
- 3.3.1. Тип (обмотки, збудження): _____ - _____
- 3.3.1.1. Максимальна годинна потужність: _____ - _____ кВт
- 3.3.1.2. Робоча напруга: _____ - _____ В
- 3.3.2. Акумулятор
- 3.3.2.4. Розташування: зліва за передніми колесами в акумуляторному відсіку
- 3.4. Двигун або комбінована силова установка
- 3.4.1. Гібридний електричний КТЗ: так/ні³
- 3.4.2. Категорія гібридного електричного КТЗ: із зовнішнім заряджанням/без зовнішнього заряджання³ _____ - _____
- 3.6.5. Температура мастила

мінімальна: 248

максимальна: 399



К

К

6

ПІДВІСКА

6.2. Тип і конструкція підвіски кожної осі або колеса: див. таблицю 6

Таблиця 6

Найменування параметру	D093S2, D093S201, D093S4
передня	залежна, ресорна зі стабілізатором поперечної стійкості та двома телескопічними гідравлічними амортизаторами двосторонньої дії
задня:	залежна, пневморесорна з телескопічними амортизаторами двосторонньої дії та двома регуляторами положення кузова

- 6.2.1. Регулювання по висоті: є/немає/на замовлення³
- 6.2.3. Пневматична підвіска для ведучої осі(ей): є/немає³
- 6.2.3.1. Підвіска ведучої осі, еквівалентна пневматичній підвісці: є/немає³
- 6.2.4. Пневматична підвіска для веденої(их) осі(ей): є/немає³
- 6.2.4.1. Підвіска веденої(их) осі(ей), еквівалентна пневматичній підвісці: є/немає³

6.6.1. Шина/колесо

- а) для шин навести позначку розміру, індекс навантаги, символ категорії швидкості, опір коченню згідно з ISO 28580 (за необхідності)¹⁵;
- б) для коліс зазначити розмір(и) ободів та величину(и) вильоту

Таблиця 7

Найменування параметру	D093S2, D093S201, D093S4		
Модель	Бел-169 «BELSHINA»	Y203; RW203; A454; DT23 или «ROUTEWAY», «AKURET»	TR685, TR689A «TRIANGLE»
Розмір	215/75R 17,5	215/75R 17,5	215/75R 17,5
Індекс навантаги	126/124	126/124	135/133
Категорія швидкості	M	L	L

- 6.6.1.1. Осі
- 6.6.1.1.1. Вісь 1: Колеса: - розмір ободу – 6,00x17,5; - виліт – 125мм
- 6.6.1.1.2. Вісь 2: Колеса: - розмір ободу – 6,00x17,5; - виліт – 125мм
- 6.6.1.2. Запасне колесо, за наявності: 1 колесо
- 6.6.2. Верхнє і нижнє значення радіуса кочення
- 6.6.2.1. Вісь 1: 370-390 мм
- 6.6.2.2. Вісь 2: 370-390 мм
- і т. д.

7

РУЛЬОВЕ КЕРУВАННЯ

- 7.2. Механізм і орган керування
- 7.2.1. Тип рульового механізму (зазначити для передньої і задньої осей, за наявності): інтегрального типу, 898110220(*)
- 7.2.2. Зв'язок із колесами (включаючи немеханічні засоби; зазначити для передньої і задньої осей): кермове колесо, кермова колонка, гвинт-гайка кермового механізму, сошка, кермові тяги, колеса
- 7.2.3. Принцип дії підсилювача (за наявності): гідравлічний



8 ГАЛЬМА8.5. Антиблокувальна гальмова система: є/немає/на замовлення³

8.9. Стислий опис гальмових систем (згідно з Правилами ЄЕК ООН № 13, 13Н):

гальмова система гідравлічна, двоконтурна, оснащена системою ABSгальмові механізми:для D093S2, D093S4 - передні дискові, задні дискові.для D093S201 - передні барабанні, задні барабанні.- робоча: двоконтурна, гідравлічна, з підсилювачем:підсилювач : для D093S2, D093S4 – вакуумнийдля D093S201 –гідравлічний- запасна: кожний з контурів робочої гальмової системи- стоянкова: з колодковим гальмівним механізмом, діючим на трансмісію. Привід механічний.- допоміжна: газодинамічна, на випускному тракті двигуна

8.11. Відомості щодо типу(ів) зносостійкої гальмової системи (систем): _____

9 КУЗОВ9.1. Тип кузова (згідно з додатком 1 до Порядку затвердження конструкції транспортних засобів, їх частин та обладнання, затвердженого наказом Міністерства інфраструктури від 17 серпня 2012 року № 521 (далі - Порядок)): SG, несівний, вагонного типу

9.3. Пасажи́рські двері, замки і петлі

9.3.1. Розташування і кількість дверей: див. таблицю 8

Таблиця 8

Найменування параметру	D093S2, D093S201, D093S4
Конфігурація та число дверей	По правому борту - одні службові двері, одностулкові з пневмоприводом, одні – аварійні, одностулкові на петлях, з ручним відкриванням. По лівому борту – одні двері водія, одностулкові на петлях, с ручним відкриванням.

9.9. Пристрої непрямого огляду

9.9.1. Дзеркала заднього виду (навести для кожного дзеркала):

9.9.1.1. Марка: див. таблицю 99.9.1.2. Знак затвердження типу: див. таблицю 99.9.1.3. Варіант: див. таблицю 9

Таблиця 9

Найменування параметру	D093S2, D093S201, D093S4
Марка, тип	САКД 458201.050-01
Знак затвердження типу	E22 0208001
Варіант (клас)	II

9.9.1.6. Додаткове обладнання, що може вплинути на задню оглядовість: сидіння водія9.9.2. Пристрої непрямого огляду, окрім дзеркал: -

9.9.2.1. Тип і характеристики пристрою: _____



9.10. Внутрішнє обладнання

9.10.3. Сидіння

9.10.3.1. Кількість¹⁶: _____ див. таблицю 10

Таблиця 10

Найменування параметру	D093S2, D093S201	D093S4	
Кількість сидінь:	32	22 ¹	27 ²
- для пасажирів	30	20	25
- для членів екіпажу	1	1	1
- для водія	1	1	1

Примітка 1. Див. Додаток 1

Примітка 2. Див. Додаток 2

9.10.3.1.1. Розташування та компонування: рядне

9.10.3.2. Сидіння, призначене(і) для використання тільки на нерухомому КТЗ: -

9.10.4.1. Тип(и) підголівників: убудовані/знімні/окремі³

9.10.4.2. Номер(и) затвердження типу (за наявності): -

9.12.2. Характер і розташування додаткових утримувальних систем: є/немає/необов'язкові³:

9.17. Обов'язкові таблички виробника (згідно з вимогами ДСТУ ISO 3779 та ДСТУ 7232)

9.17.1. Фотографії і/або кресленики місць розміщення обов'язкових табличок і написів та ідентифікаційного номера (VIN) КТЗ: див. додаток 6 та п.п.0.3, 0.3.1

9.17.2. Фотографії і/або кресленики обов'язкових табличок і написів (навести повний приклад з розмірами): див. додаток 6

9.17.3. Фотографії і/або кресленики ідентифікаційного номера КТЗ (навести повний приклад з розмірами): див. додаток 6

9.17.4.1. Значення символів у другій частині та, за необхідності, у третій частині ідентифікаційного номера КТЗ: див. додаток 6

9.17.4.2. Якщо використовують символи другої частини ідентифікаційного номера КТЗ, то необхідно навести значення цих символів: див. додаток 6

9.22. Передній захисний пристрій

11 З'ЄДНАННЯ МІЖ ТЯГАЧАМИ ТА ПРИЧЕПАМИ АБО НАПІВПРИЧЕПАМИ

11.1. Клас і тип зчіпного(их) пристрою(ів), який(і) установлено або має бути установлено: -

11.3. Інструкції з установлення типу зчіпного пристрою на КТЗ і фотографії або кресленики точок кріплення на КТЗ; додаткова інформація щодо обмежень використання типу зчіпного пристрою для певних варіантів або версій типу КТЗ: -

11.4. Інформація щодо установлення спеціальних буксирних кронштейнів або монтажних площадок: -

11.5. Номер(и) затвердження типу: -



12 РІЗНЕ

13 ДОДАТКОВА ІНФОРМАЦІЯ ЩОДО АВТОБУСІВ

- 13.1. Клас КТЗ: Клас І/Клас ІІ/Клас ІІІ/Клас А/Клас В³ (згідно з розділом І додатка 1 до Порядку): автобуси спеціалізовані шкільні
- 13.1.2. Тип шасі, на які може встановлюватись затверджений тип кузова (виробник(и) та тип КТЗ): -
- 13.3. Кількість пасажирів (які сидять і стоять)
- 13.3.1. Загальна (N): _____
- 13.3.2. Верхній поверх (N_a)³: -
- 13.3.3. Нижній поверх (N_b)³: -
- 13.4. Кількість пасажирів (які сидять)
- 13.4.1. Загальна (A): див. таблицю 11
- 13.4.2. Верхній поверх (A_a)³: _____
- 13.4.3. Нижній поверх (A_b)¹: див. таблицю 11

Таблиця 11

Найменування параметру	D093S2, D093S201	D093S4	
Загальна кількість пасажирів які сидять (A):	30	20 ¹	25 ²
у тому числі:			
- школярів з обмеженою здатністю пересування	-	2	1
- осіб які супроводжують школярів	2	1	2
Кількість місць для членів екіпажу разом з водієм	2	2	2
Кількість місць для інвалідних колясок	-	2	1

Примітка 1. Див. Додаток 1

Примітка 2. Див. Додаток 2

- 13.4.4. Кількість місць для інвалідних колясок для КТЗ категорій M₂, M₃: див. таблицю 11

16 ДОСТУП ДО ІНФОРМАЦІЇ ЩОДО РЕМОНТУ ТА ТЕХНІЧНОГО ОБСЛУГОВУВАННЯ КТЗ

- 16.1. Адреса головного веб-сайту з інформацією щодо ремонту та технічного обслуговування КТЗ: bus.ck.ua



ЗАГАЛЬНИЙ ВИГЛЯД АВТОБУСІВ D093S4

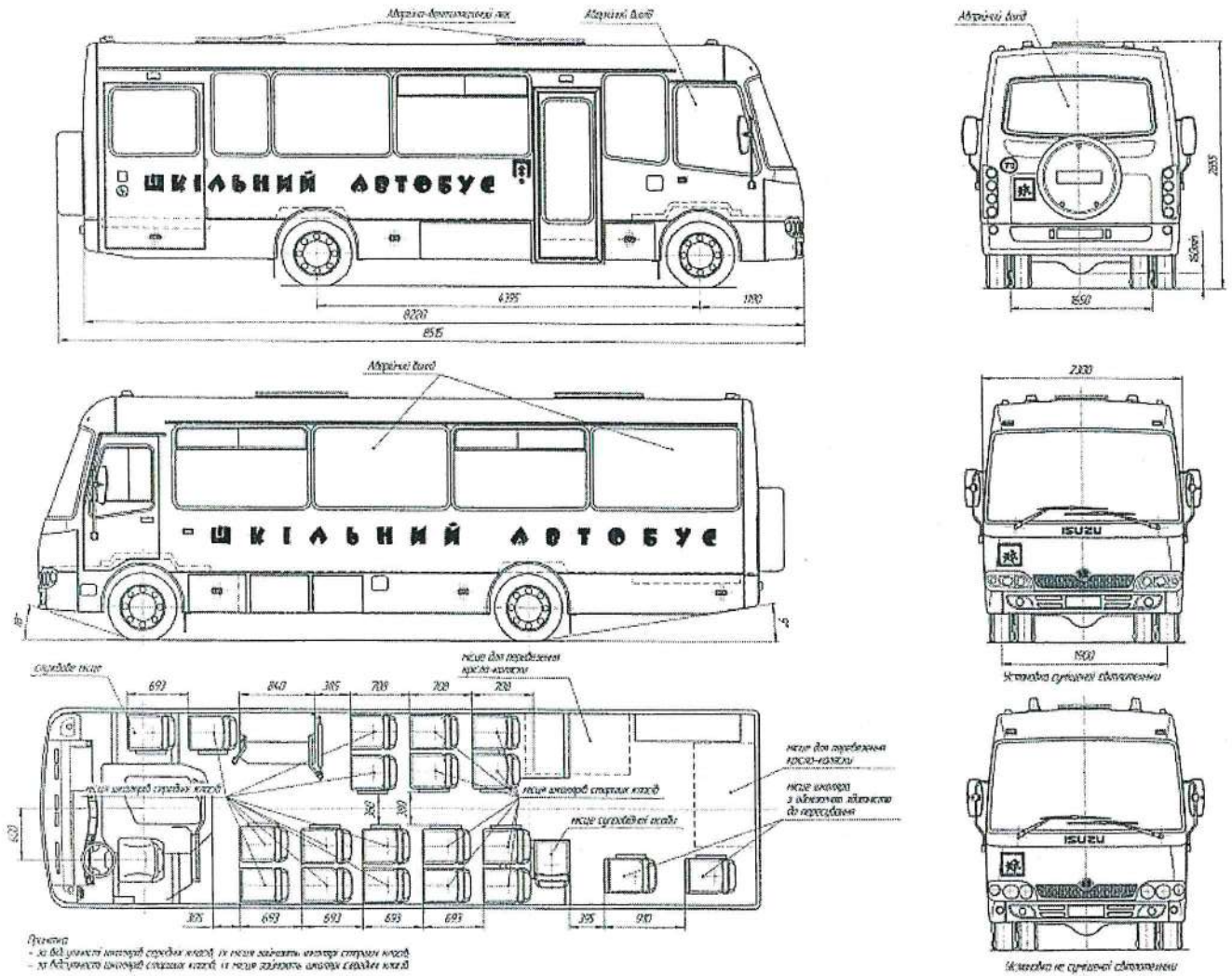

Автобус D093S4 з двома місцями для школярів з обмеженою здатністю пересування



ЗАГАЛЬНИЙ ВИГЛЯД АВТОБУСІВ D093S2

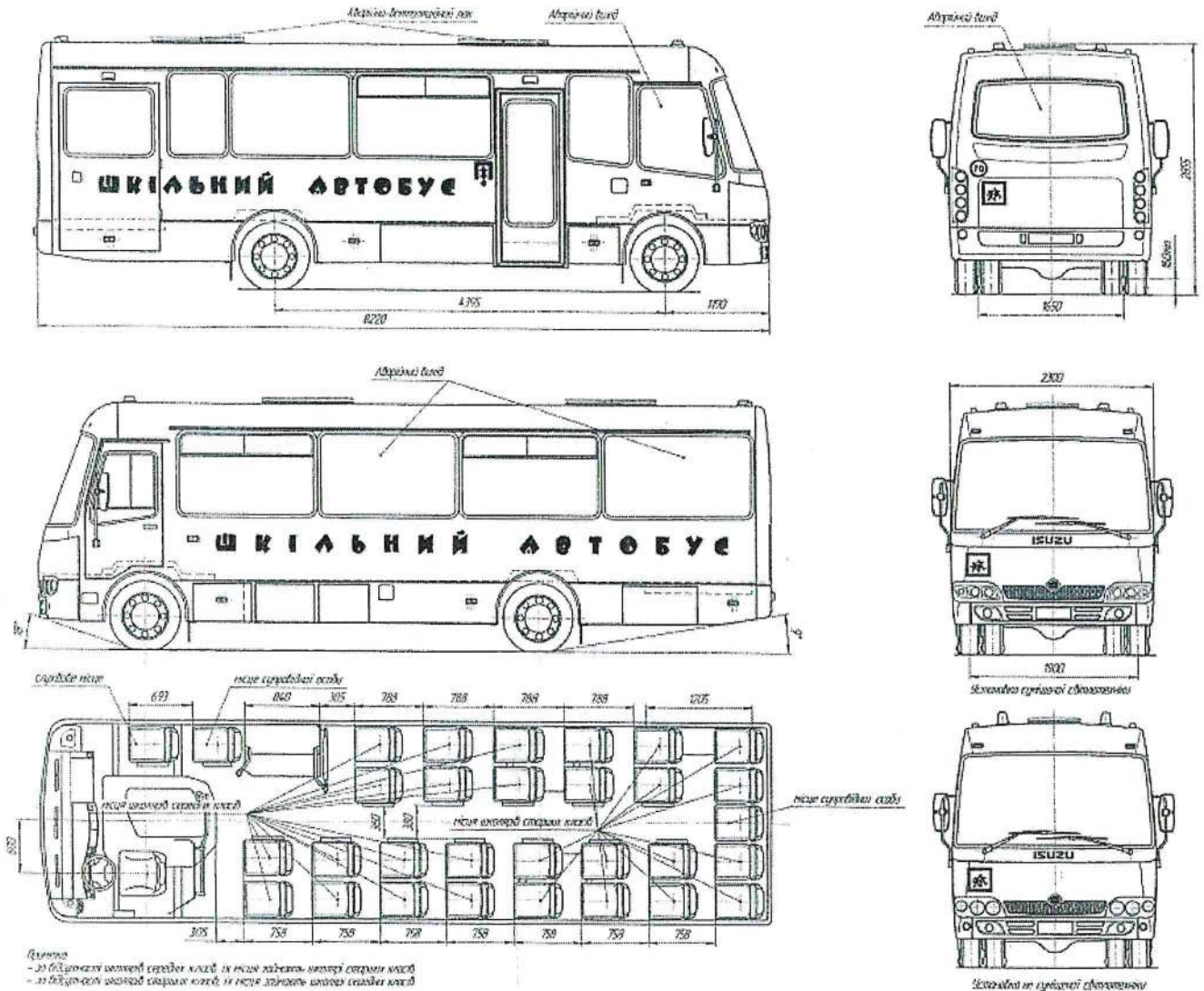

Цимент
- 20 білі сидіння середньої осідли, 14 місць задньої лінійної осідли
- 21 білий осідли середньої осідли, 14 місць задньої лінійної осідли

Автобус D093S2 виконання 2



ЗАГАЛЬНИЙ ВИГЛЯД АВТОБУСІВ D093S201

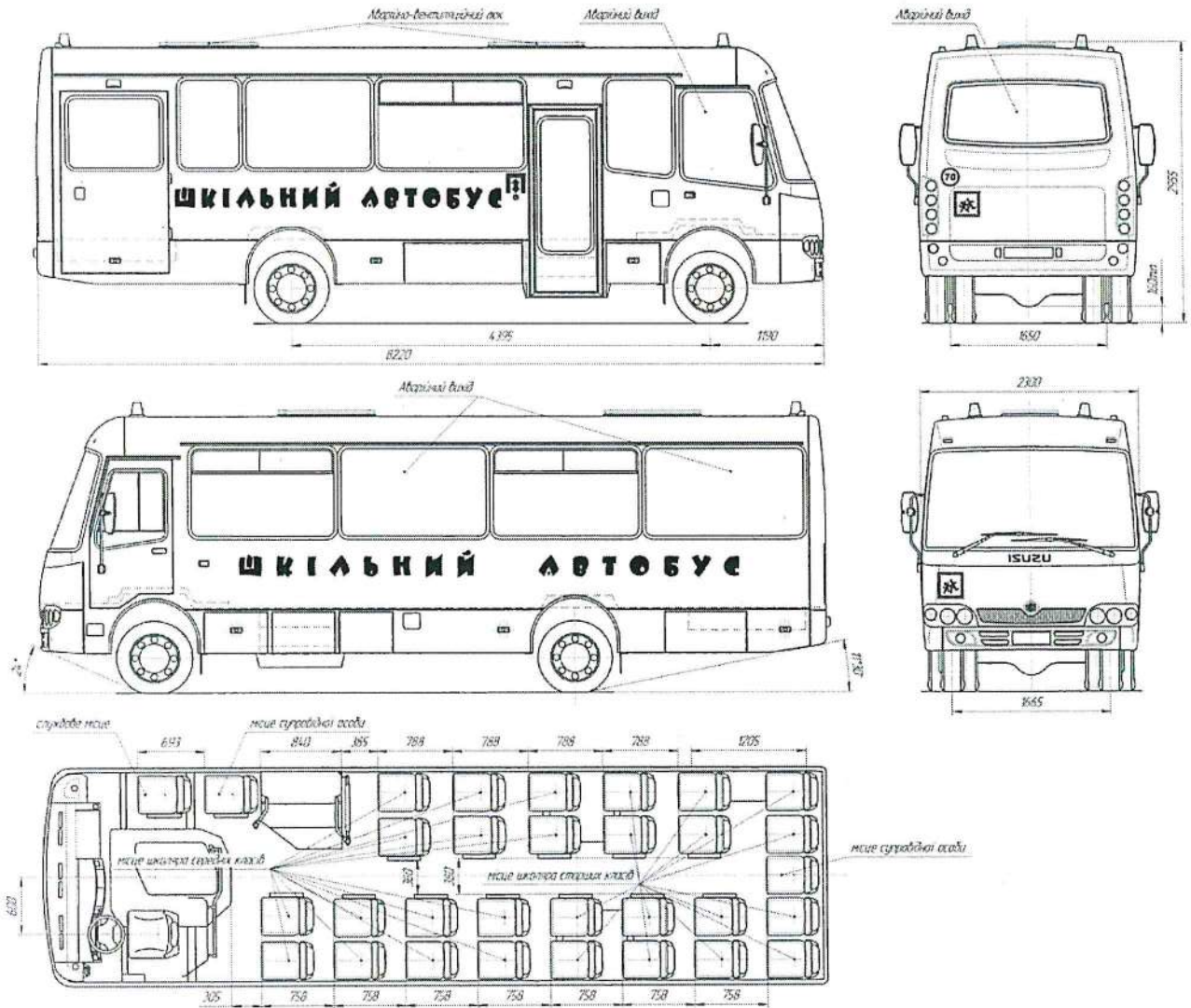

ОБОВ'ЯЗКОВІ ТАБЛИЧКИ ВИРОБНИКА ТА ІДЕНТИФІКАЦІЙНОГО НОМЕРА

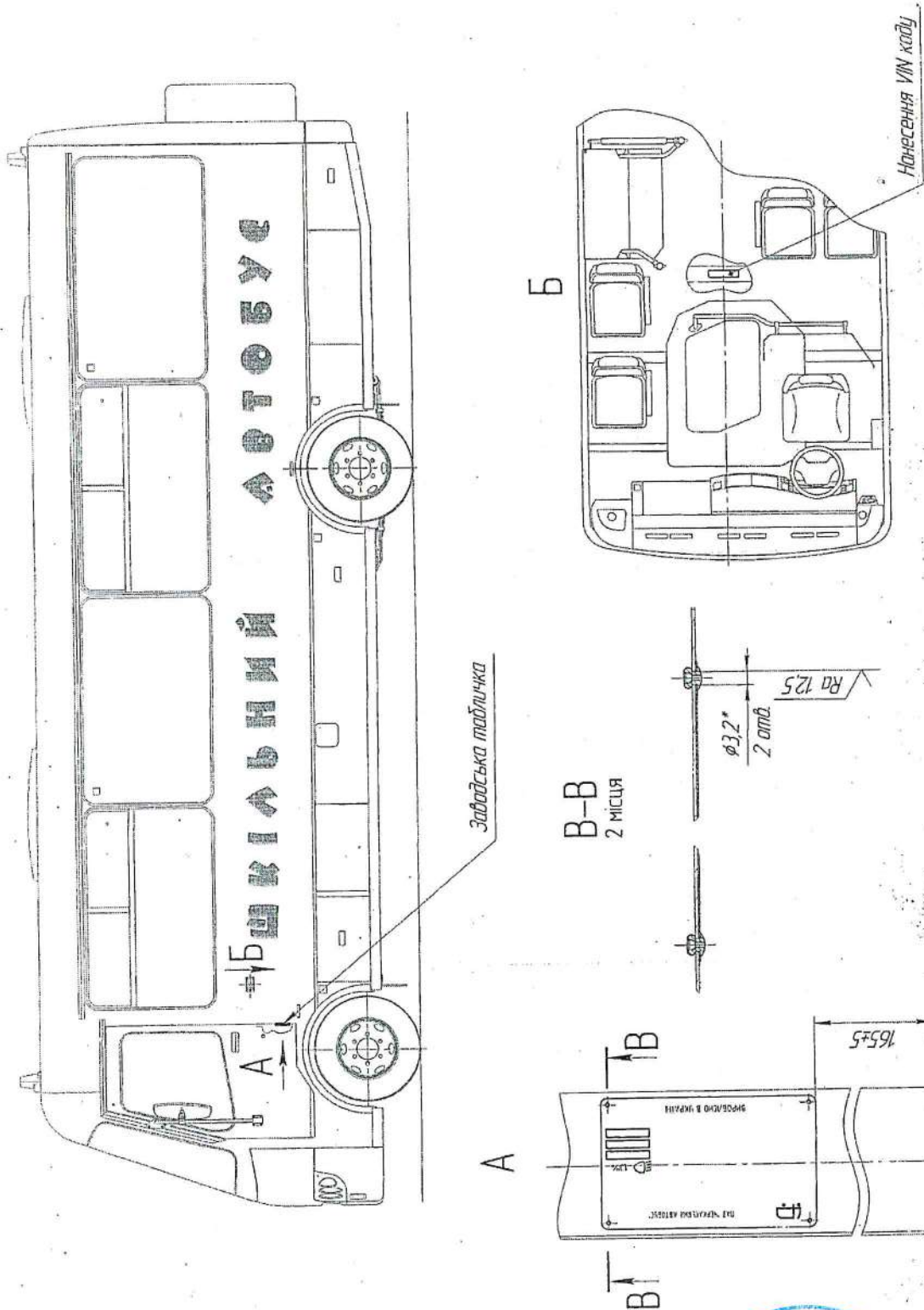

ОБОВ'ЯЗКОВІ ТАБЛИЧКИ ВИРОБНИКА ТА ІДЕНТИФІКАЦІЙНОГО НОМЕРА

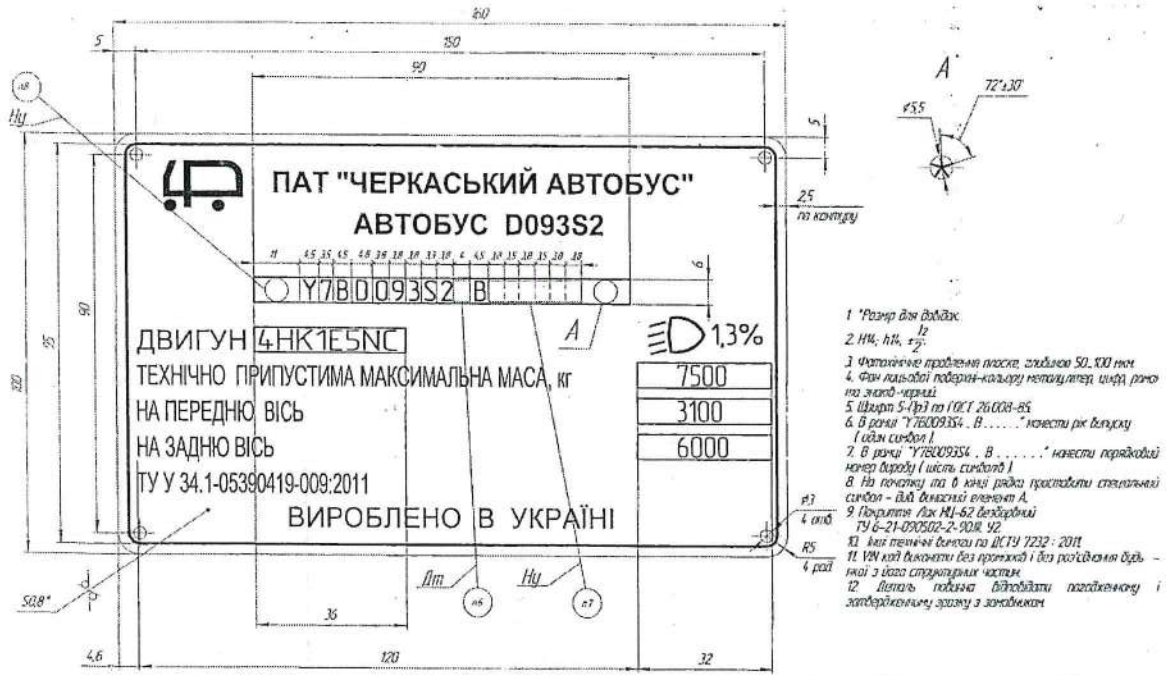

- 1 *Розмір для довідки
- 2 НЧ, нЧ, ±2
- 3 Фотолінійне проблинені пласки, глибиною 50, 100 мм
- 4 Фольгисто-нікельні надписи-наклейки металізатори, шрифти різних типів
- 5 Шрифти 5-ї розд по ГОСТ 26008-85
- 6 В рядки "Y7BD1093S4 - B" нанесити рік випуску (в одні символі)
- 7 В рядки "Y7BD1093S4 - B" нанесити порядковий номер виробу (в шість символів)
- 8 На початку та в кінці рядка проставити спеціальний символ - дві великі літери А
- 9 Підписати Лист НЧ-62 безбарвний ТУ 6-21-070502-2-90М 92
- 10 Для технічних вимог по ДСТУ 7232 : 2011
- 11 VM код виконати без проміжок і без розділення букв май з тією структурою частин
- 12 Деталь подана відокремлено позначеною і затвердженою графіку з зазначенням

Рік	Позначення
2016	Б
2017	Н
2018	І
2019	К
2020	Л



- 1 *Розмір для довідки
- 2 НЧ, нЧ, ±2
- 3 Фотолінійне проблинені пласки, глибиною 50, 100 мм
- 4 Фольгисто-нікельні надписи-наклейки металізатори, шрифти різних типів
- 5 Шрифти 5-ї розд по ГОСТ 26008-85
- 6 В рядки "Y7BD1093S4 - B" нанесити рік випуску (в одні символі)
- 7 В рядки "Y7BD1093S4 - B" нанесити порядковий номер виробу (в шість символів)
- 8 На початку та в кінці рядка проставити спеціальний символ - дві великі літери А
- 9 Підписати Лист НЧ-62 безбарвний ТУ 6-21-070502-2-90М 92
- 10 Для технічних вимог по ДСТУ 7232 : 2011
- 11 VM код виконати без проміжок і без розділення букв май з тією структурою частин
- 12 Деталь подана відокремлено позначеною і затвердженою графіку з зазначенням

Рік	Позначення
2016	Б
2017	Н
2018	І
2019	К
2020	Л



ОБОВ'ЯЗКОВІ ТАБЛИЧКИ ВИРОБНИКА ТА ІДЕНТИФІКАЦІЙНОГО НОМЕРА



ОБОВ'ЯЗКОВІ ТАБЛИЧКИ ВИРОБНИКА ТА ІДЕНТИФІКАЦІЙНОГО НОМЕРА

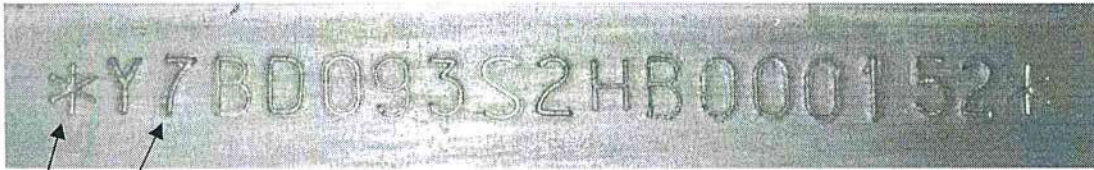

Маркувати ідентифікаційний номер шрифтом 8-Пр3 ГОСТ 26.020-80 клемами за ГОСТ 25726-83

На початку та в кінці ідентифікаційного номера проставити спеціальний символ *

1	2	3	4	5	6	7	8	9	10	11	12	13	14	15	16	17
Y	7	B	D	0	9	3	?	?	?	B	?	?	?	?	?	?

Поз. 1-3 Міжнародний ідентифікаційний код заводу виробника (WMI):

Y7B – АТ «ЧЕРКАСЬКИЙ АВТОБУС», Україна

Поз. 4-7 Позначення типу транспортного засобу: **D093**

Поз. 8,9 Позначення варіанту транспортного засобу:

S2 – для D093S2, D093S201

S4 – для D093S4

Поз. 10 Рік випуску

Поз. 11 Код виробника:

B – АТ «ЧЕРКАСЬКИЙ АВТОБУС»

Поз. 12-17 Порядковий номер транспортного засобу





ЗАТВЕРДЖУЮ

Директор технічний
АТ «ЧЕРКАСЬКИЙ АВТОБУС»

В.С. Чанцов



2019

РЕЗУЛЬТАТИ ВИПРОБОВУВАНЬ № D093-01

АВТОБУС ТИП D093
ТА ЙОГО ВАРІАНТИ



Начальник відділу стандартизації

В.П. Мукогоренко В.П. Мукогоренко

20.09.19

1. Результати випробувань із визначення рівня зовнішнього шуму

Вказати нормативний документ (із зазначенням його останньої зміни), на відповідність якому проведено затвердження. Якщо нормативний документ передбачає декілька етапів випробувань, необхідно вказати, якому етапу відповідають наведені результати: _____

Варіант/версія	D093S2, D093S4	D093S201	
Для рухомого КТЗ, дБ(А)	78	78	
Для нерухомого КТЗ, дБ(А)	80	83	
За частоти обертання, хв ⁻¹	1950	1950	

2. Результати випробувань із визначення вмісту забруднювальних речовин у відпрацьованих газах

2.1. Вміст забруднювальних речовин у відпрацьованих газах КТЗ

Вказати нормативний документ (із зазначенням його останньої зміни), на відповідність якому проведено затвердження. Якщо нормативний документ передбачає декілька етапів випробувань, необхідно вказати, якому етапу відповідають наведені результати: _____

Паливо¹: (дизельне паливо, бензин, зріджений нафтовий газ (ЗНГ), стиснений природний газ (СПГ), двопаливна схема: бензин/ЗНГ, бензин/СПГ, етанол...): _____

2.1.1. Випробування типу I² (викиди забруднювальних речовин у відпрацьованих газах КТЗ за випробувальним циклом після холодного пуску)

Варіант/версія	-	-	-
CO	-	-	-
HC	-	-	-
NO _x	-	-	-
HC + NO _x	-	-	-
Тверді частки	-	-	-

2.1.2. Випробування типу II² (дані щодо рівня викидів забруднювальних речовин у відпрацьованих газах, необхідні для контролю в умовах експлуатації):

Тип II (мінімальна частота обертання в режимі холостого ходу):

Варіант/версія	-	-	-
CO, %	-	-	-
Частота обертання	-	-	-
Температура моторного мастила	-	-	-

Тип II (підвищена частота обертання в режимі холостого ходу):

Варіант/версія	-	-	-
CO, %	-	-	-
Значення λ	-	-	-
Частота обертання	-	-	-
Температура моторного мастила	-	-	-



2.1.3. Результат випробовування типу III: _____ - _____

2.1.4. Результат випробовування типу IV (випаровування): _____ - _____ г/випроб.

2.1.5. Результат випробовування типу V (ресурсні випробовування):

а) пробіг до моменту проведення випробовування:

80000 км / 100000 км / не застосовують³;

б) коригувальний коефіцієнт (DF): розрахунковий/фіксований³;

в) значення:

CO: _____ - _____

HC: _____ - _____

NO_x: _____ - _____

2.1.6. Результат випробовування типу VI (викиди забруднювальних речовин за низьких температур):

Варіант/версія	-	-	-
CO, г/км	-	-	-
HC, г/км	-	-	-

2.1.7. Бортова система діагностування (OBD): є/немає³.

2.2. Викиди забруднювальних речовин у відпрацьованих газах двигунів для використання на КТЗ

Вказати нормативний документ (із зазначенням його останньої зміни), на відповідність якому проведено затвердження. Якщо нормативний документ передбачає декілька етапів випробувань, необхідно вказати, якому етапу відповідають наведені результати: Правила ЄЕК ООН № R49-05(B2)

Паливо¹ (дизельне паливо, бензин, зріджений нафтовий газ (ЗНГ), стиснений природний газ (СПГ), двопаливна схема: бензин/ЗНГ, бензин/СПГ, етанол...): _____ дизельне паливо

2.2.1. Результати випробовування за циклом ESC⁴:

CO, г/кВт · год:	0,094
THC, г/кВт · год:	0,022
NO _x , г/кВт · год:	1,885
PT, г/кВт · год:	0,0175



2.2.2. Результат випробовування за циклом ELR⁴:

Димність: 0,031 м⁻¹

2.2.3. Результат випробовування за циклом ETC⁴:

CO, г/кВт · год:	0,721
THC, г/кВт · год ⁴ :	0,037
NMHC, г/кВт · год ⁴ :	-
CH ₄ , г/кВт · год ⁴ :	-
NO _x , г/кВт · год ⁴ :	1,828
PT, г/кВт · год ⁴ :	<u>0.0215</u>

2.3. Димність

Вказати нормативний документ (із зазначенням його останньої зміни), на відповідність якому проведено затвердження. Якщо нормативний документ передбачає декілька етапів випробувань, необхідно вказати, якому етапу відповідають наведені результати: Правила ЄЕК ООН №24-03

Результати випробовування в режимі вільного прискорення

Варіант/версія	D093S2, D093S4, D093S201		
Димність (скоригований коефіцієнт поглинання), м ⁻¹	0,774		
Мінімальна частота обертання в режимі холостого ходу	-		
Максимальна частота обертання в режимі холостого ходу	-		
Температура моторного мастила (мін/макс)	248/399		

3. Результати випробовувань з визначення вмісту CO₂ у відпрацьованих газах/витрати палива^{2,3}

Вказати нормативний документ (із зазначенням його останньої зміни), на відповідність якому проведено затвердження: _____

Варіант/версія			
Масові викиди CO ₂ (міський цикл), г/км	-		
Масові викиди CO ₂ (заміський цикл), г/км	-		
Масові викиди CO ₂ (комбінований цикл), г/км	-		
Витрата палива (міський цикл), л/100 км*	-		
Витрата палива (заміський цикл), л/100 км*	-		
Витрата палива (комбінований цикл), л/100 км*	-		



* Для КТЗ, що працюють на стисненому природному газі, в якості одиниці вимірювання необхідно застосовувати "м³/100 км".

**АКЦІОНЕРНЕ ТОВАРИСТВО
«ЧЕРКАСЬКИЙ АВТОБУС»**



**JOINT STOCK COMPANY
«CHERKASY BUS»**

вул. Різдва, 292, м. Черкаси,
18036, Україна
тел./факс: (+380472) 64 43 14
E-mail: cheravt@bus.ck.ua
Web: <http://www.bus.ck.ua>
Код ЄДРПОУ 05390419

292, Rizdviana str., Cherkasy,
18036, Ukraine
tel./fax: (+380472) 64 43 14
E-mail: cheravt@bus.ck.ua
Web: <http://www.bus.ck.ua>
USREOU Code 05390419

«25» 01 2021 № 47/560

На № _____ від _____

Першому заступнику
Генерального директора
ДП «УКРМЕТРТЕСТСТАНДАРТ»
Римеру В.Д.

03143 м. Київ, вул.Метрологічна,4

Щодо оформлення
сертифікатів відповідності

Шановний Вікторе Давидовичу!

Надаємо інформацію про зразки підписів посадових осіб, яким наше підприємство надає повноваження підписувати сертифікати відповідності колісних транспортних засобів (див. додаток 1 на одному аркуші) і зразок відбитку печатки на бланках цих сертифікатів (див. додаток 2 на одному аркуші).

Додатки:

1 Зразки підписів посадових осіб, яким АТ «ЧЕРКАСЬКИЙ АВТОБУС» надає повноваження підписувати сертифікати відповідності колісних транспортних засобів

2 Зразок відбитку печатки АТ «ЧЕРКАСЬКИЙ АВТОБУС» на бланках сертифікатів відповідності

Голова правління



В.Г. Раабе

Виконавець
Мукогоренко В.П.
(0472) 64-06-54



**Зразки підписів посадових осіб,
яким АТ «ЧЕРКАСЬКИЙ АВТОБУС»
надає повноваження підписувати сертифікати відповідності
колісних транспортних засобів**

Посада	П.І.Б	Зразок підпису
Голова правління АТ «ЧЕРКАСЬКИЙ АВТОБУС»	Раабе Віталій Германович	
Директор з виробництва АТ «ЧЕРКАСЬКИЙ АВТОБУС»	Івінський Михайло Володимирович	
Директор технічний АТ «ЧЕРКАСЬКИЙ АВТОБУС»	Чанцов Віктор Степанович	



**Зразок відбитку печатки
АТ «ЧЕРКАСЬКИЙ АВТОБУС»
на бланках сертифікатів відповідності**



НАЦІОНАЛЬНИЙ СТАНДАРТ УКРАЇНИ

АВТОБУСИ СПЕЦІАЛІЗОВАНІ ДЛЯ ПЕРЕВЕЗЕННЯ ШКОЛЯРІВ
Технічні вимоги

АВТОБУСЫ СПЕЦИАЛИЗИРОВАННЫЕ ДЛЯ ПЕРЕВОЗКИ ШКОЛЬНИКОВ
Технические требования

SPECIAL BUSES FOR CARRYING SCHOOLCHILDREN
Technical requirements

Чинний від _____
рік-місяць-число

1 СФЕРА ЗАСТОСУВАННЯ

1.1 Цей стандарт поширюється на автобуси спеціалізовані (далі автобуси), призначені для перевезення школярів, які сидять, у тому числі з обмеженою здатністю пересування, та осіб, які супроводжують школярів. Цей стандарт не поширюється на автобуси, призначені для перевезення школярів з обмеженою здатністю пересування безпосередньо у кріслах - колясках.

1.2 Автобуси призначені для експлуатування на автомобільних дорогах (включаючи гравійні та ґрунтові) загальної транспортної мережі України.

2 НОРМАТИВНІ ПОСИЛАННЯ

У цьому стандарті є посилання на такі нормативні документи:

Правила дорожнього руху України. Затверджені постановою Кабінету Міністрів України від 10.10.2001 № 1306

ДСТУ UN/ECE R 14-03-2002 Єдині технічні приписи щодо офіційного затвердження дорожніх транспортних засобів стосовно пристроїв для кріплення

ременів безпеки (Правила ЄЕК ООН № 14-03:1992, ITD)

ДСТУ UN/ECE R 16-04-2002 Єдині технічні приписи щодо офіційного затвердження:

I Ременів безпеки та утримувальних систем для водіїв і пасажирів дорожніх транспортних засобів;

II Дорожніх транспортних засобів, оснащених ременями безпеки (Правила ЄЕК ООН № 16-04:2000, ITD)

ДСТУ UN/ECE R 25-03-2002 Єдині технічні приписи щодо офіційного затвердження підголівників, умонтованих або не вмонтованих у сидіння дорожніх транспортних засобів (Правила ЄЕК ООН № 25-03:1990, ITD)

ДСТУ UN/ECE R 28-00:2004 Єдині технічні приписи щодо офіційного затвердження звукових сигнальних приладів і автомобілів стосовно їхньої звукової сигналізації (UN/ECE R 28-00:1972, ITD)

ДСТУ UN/ECE R 36-03:2005 Єдині технічні приписи щодо офіційного затвердження пасажирських дорожніх транспортних засобів великої місткості стосовно загальної конструкції (UN/ECE R 36-03:2002, ITD)

ДСТУ UN/ECE R 52-01:2005 Єдині технічні приписи щодо офіційного затвердження маломісних дорожніх транспортних засобів категорії M2 та M3 стосовно їхньої загальної конструкції (UN/ECE R 52-01:2003, ITD)

ДСТУ UN/ECE R 66-00-2002 Єдині технічні приписи щодо офіційного затвердження великогабаритних пасажирських дорожніх транспортних засобів стосовно міцності верхньої частини їхньої конструкції (Правила ЄЕК ООН № 66-00:1987, ITD)

ДСТУ UN/ECE R 80-00-2002 Єдині технічні приписи щодо офіційного затвердження сидінь великогабаритних пасажирських дорожніх транспортних засобів і офіційного затвердження цих дорожніх транспортних засобів стосовно міцності сидінь та їхніх кріплень (Правила ЄЕК ООН № 80-00:1989, ITD)

ДСТУ 2610-94 Пасажирські автомобільні перевезення. Терміни та визна-

чення

ДСТУ 2984-95 Засоби транспортні дорожні. Типи. Терміни та визначення

ДСТУ 4155:2003 (ІМО-RES.A. 471(XII), NEQ) Захист від пожежі. Матеріали текстильні. Методи випробувань на займистість

ДСТУ Б В.1.1-10-2004 Захист від пожежі. Матеріали будівельні. Метод випробування на поширення полум'я по вертикальних поверхнях у горизонтальному напрямку

ДСТУ Б В.2.7-70-98 Матеріали будівельні. Методи випробування на поширення полум'я

ДСТУ ГОСТ 30478:2006 Автобуси для перевезення інвалідів. Загальні технічні вимоги (ГОСТ 30478-96, IDT)

ГОСТ 12.1.044-89 (ІСО 4589-84) ССБТ Пожаровзрывоопасность веществ и материалов. Номенклатура показателей и методы их определения (ССБТ Пожаровзрывобезопасность речовин і матеріалів. Номенклатура показників і методи їх визначання)

ГОСТ 12.2.037-78 ССБТ Техника пожарная. Требования безопасности (ССБТ Техніка пожежна. Вимоги безпеки)

ГОСТ 30475-96 (ІСО 6444-85) Кресла-коляски. Термины и определения (Крісла-коляски. терміни та визначення).

3 ТЕРМІНИ ТА ВИЗНАЧЕННЯ ПОНЯТЬ

У цьому стандарті використано терміни, встановлені у ДСТУ 2610: пасажиромісткість; у ДСТУ 2984: автобус, спеціалізований автобус, пасажири.

Нижче подано терміни, додатково вжиті у цьому стандарті, та визначення позначених ними понять.

3.1 спеціалізований автобус для перевезення школярів

Автобус, який за своєю конструкцією та обладнанням пристосований для перевезення школярів

3.2 школярі

Діти шкільного віку від 6 років до 17 років включно

3.3 школярі молодших класів

Школярі від першого до четвертого класів включно

3.4 школярі середніх та старших класів

Школярі від п'ятого до дванадцятого класів включно

3.5 спеціалізований автобус виконання 1 для перевезення школярів (автобус виконання 1)

Спеціалізований автобус, призначений для перевезення школярів молодших класів

3.6 спеціалізований автобус виконання 2 для перевезення школярів (автобус виконання 2)

Спеціалізований автобус, призначений для перевезення школярів середніх та старших класів

3.7 спеціалізований автобус виконання 3 для перевезення школярів (автобус виконання 3)

Спеціалізований автобус, призначений для перевезення школярів молодших, середніх та старших класів

3.8 спеціалізований автобус виконання 4 для перевезення школярів (автобус виконання 4)

Спеціалізований автобус, призначений для перевезення школярів з обмеженою здатністю до пересування

3.9 прохід

Простір, що забезпечує доступ пасажирів від будь-якого сидіння чи ряду сидінь до будь-якого іншого сидіння чи ряду сидінь або до будь-якого вхідного проходу чи будь-яких службових дверей (ДСТУ UN/ECE R 36-03)

3.10 інтегрований підголовник

Верхня частина спинки сидіння або знімні чи окремі підголовники, що можуть бути від'єднані від сидіння або конструкції транспортного засобу лише з застосуванням інструментів або після часткового чи повного демонтування сидіння (ДСТУ UN/ECE R 25-03)

3.11 службові двері

Двері, що використовують пасажирів під час нормальної експлуатації, коли водій перебуває на своєму місці (ДСТУ UN/ECE R 36-03)

3.12 крісло-коляска

Транспортний засіб, призначений для інвалідів та хворих, який приводять у рух м'язовою силою користувача або супровідника, електричним або змішаним урухомником (ГОСТ 30475)

3.13 аварійні двері

Двері, що встановлюються додатково до службових і призначені для використання пасажирів для виходу лише у випадку небезпеки.

4 ТЕХНІЧНІ ВИМОГИ

4.1 Автобуси спеціалізовані для перевезення школярів, залежно від виконання повинні відповідати вимогам ДСТУ UN/ECE R 52-01 для автобусів класу В, ДСТУ UN/ECE R 36-03 для автобусів III класу за винятком вимог, наведених у цьому стандарті, та вимогам цього стандарту.

Примітка. Тут і далі дія ДСТУ UN/ECE R 52-01 поширена на автобуси, призначені для перевезення не більше 22 пасажирів, а ДСТУ UN/ECE R 36-03 - на автобуси, призначені для перевезення більше 22 пасажирів.

4.2 Кузов автобуса повинен мати компоновку з відстанню від осі передніх коліс до вертикальної площини, перпендикулярної до повздовжньої осі автобуса та дотичної до зовнішньої поверхні переднього бампера, не менше ніж 80 см.

4.3 Відстань між вертикальними площинами, перпендикулярними до повздовжньої осі автобуса та дотичними до зовнішньої поверхні переднього бампера і передніх точок подушок сидінь школярів переднього ряду повинна бути

не менше ніж 150 см.

4.4 Автобуси повинні бути обладнані автономними закритими системами обігрівання салону, що забезпечують підтримування на висоті 60 см від підлоги температури не менше ніж плюс 15 °С за температури зовнішнього повітря до мінус 25 °С. Ці умови повинні досягатися не пізніше як через 30 хв після запускання системи обігрівання.

Система вентилявання салону повинна забезпечувати:

- рух повітря в салоні зі швидкістю від 0,5 м/с до 1,5 м/с у зоні від 50 см до 125 см над підлогою;
- різницю температур зовнішнього повітря та повітря в салоні за температури зовнішнього повітря плюс 25 °С не більше ніж 3 °С у зоні від 70 см до 125 см над підлогою.

Примітка. Ефективність системи вентилявання перевіряють під час руху автобуса зі швидкістю 30 км/год.

4.5 Кватирки природного вентилявання повинні бути розташовані в верхній частині бокових вікон, висота кватирок не повинна перевищувати 25 % загальної висоти вікна.

4.6 Автобуси повинні бути обладнані внутрішніми гучномовними пристроями, доступними для користування як водію, так і особам, які супроводжують школярів.

4.7 Автобус з обох сторін повинен бути обладнаний зовнішніми дзеркалами заднього виду з електропідігріванням. Праве дзеркало повинне забезпечувати водієві з його робочого місця можливість візуального контролю за процесом входу та виходу школярів щонайменше від рівня дороги до поверхні сходинок.

4.8 Автобус повинен бути обладнаний одним або кількома внутрішніми дзеркалами для спостерігання за пасажирами, що забезпечують оглядовість салону як водієві, так і (за потреби) особам, які супроводжують школярів.

4.9 Показники мас

4.9.1 Показники мас автобусів повинні відповідати вимогам ДСТУ UN/ECE

R 52-01 або ДСТУ UN/ECE R 36-03.

4.9.2 Технічно допустиму максимальну масу автобуса треба визначати за таких умов:

- середня розрахункова маса школяра молодших класів - 25 кг;
- середня розрахункова маса школяра середніх та старших класів - 53кг;
- маса дорослого пасажирів, що супроводить дітей - 71 кг;
- маса водія - 75 кг;
- маса ручного багажу - 5 кг на 1 школяра;
- маса додаткового багажу - 5 кг на 1 школяра;
- маса крісла-коляски - 20 кг.

4.10 Міцність кузова

4.10.1 Міцність кузовів автобусів, призначених для перевезення не більше 22 пасажирів, повинна відповідати вимогам ДСТУ UN/ECE R 52-01 для автобусів класу В, а автобусів, призначених для перевезення більше 22 пасажирів, - ДСТУ UN/ECE R 66-00.

4.11 Планування салону

4.11.1 Планування салону автобуса повинне бути розраховане на перевезення винятково пасажирів, які сидять.

4.11.2 Робоче місце водія повинно бути відокремлене від салону:

- за сидінням водія - стаціонарною перегородкою, що не обмежує водієві огляд салону;
- праворуч від сидіння водія (за наявності безпосереднього сполучення робочого місця водія з проходом у салоні) - відкривною огорожею, верхній край якої в зачиненому стані знаходиться не нижче ніж 65 см від підлоги салону.

4.11.3 Підлога автобуса повинна бути рівна, без підставок під сидіння та сходинок у проході між сидіннями.

4.11.4 Проходи повинні бути покриті матеріалом, що перешкоджає

ковзанню.

4.11.5 Сидіння для школярів в автобусі повинні бути встановлені так, щоб школярі сиділи обличчям у напрямі руху автобуса вперед, а спільна середня вертикальна площина перерізу подушки та спинки сидіння була паралельна повздовжній осі автобуса.

4.11.6 У автобусах, призначених для перевезення до 22 пасажирів, повинно бути передбачено не менше одного сидіння, а у автобусах, призначених для перевезення понад 22 пасажирів, - не менше двох сидінь для дорослих пасажирів, які супроводжують школярів. За наявності двох сидінь для згаданих осіб одне з них повинно бути розташоване в передній частині пасажирського салону, а друге - в задній.

Розташування сидінь повинно дозволяти супровідним особам здійснювати нагляд за школярами під час руху автобуса.

4.11.7 Під подушками сидінь для школярів повинні бути обладнані багажники для шкільних портфелів (ранців, рюкзаків тощо), при цьому для ніг пасажирів повинно лишатися достатньо місця.

Конструкція багажника повинна забезпечувати можливість завантажувати портфель (ранець) з боку передньої сторони подушки сидіння та унеможливити його випадіння під час руху автобуса.

У салоні автобуса заборонено встановлювати багажні полиці над пасажирськими сидіннями.

4.11.8 Можливі варіанти розміщення сидінь для школярів у автобусі наведено в додатку А.

4.11.9 У автобусі виконання 3 сидіння для школярів молодших класів устанавлюють перед сидіннями для школярів середніх та старших класів (ближче до вітрового вікна). Перевозити школярів середніх та старших класів на сидіннях для школярів молодших класів не дозволено.

4.11.10 В автобусі повинні бути інструкції: «Інструкція з пожежної безпеки та евакуювання», «Правила перевезення школярів спеціалізованими автобусами»,

«Правила поведінки в автобусі» та «Правила користування трапом та ліфтом (пристроєм підймання)» за потреби. Салон автобуса повинен бути обладнаний засобами для утримування примірників інструкцій.

4.11.11 На робочому місці водія і біля одного з місць супровідних осіб повинні бути передбачені місця для встановлення медичної аптечки та вогнегасника. Місця для встановлення медичної аптечки та вогнегасника повинні бути розташовані так, щоб:

- забезпечити легкий доступ до вогнегасників та медичних аптечок;
- не допускати потрапляння на них прямого сонячного проміння та прямого потоку тепла від систем опалювання салону та робочого місця водія;
- встановлений на місце кріплення вогнегасник не створював перешкоди для пасажирів і водія під час здійснювання перевезень, а також під час евакуювання.

Розміри місць для встановлення медичної аптечки та вогнегасника повинні відповідати вимогам ДСТУ UN/ECE R 52-01 або ДСТУ UN/ECE R 36-03

Примітка. Автобус повинен бути оснащений щонайменше двома медичними аптечками та двома вогнегасниками відповідно до п.5.7.10 цього стандарту.

4.12 Проходи в салоні автобуса

4.12.1 У салоні автобусів виконань 1, 2 та 3 проходи повинні відповідати вимогам ДСТУ UN/ECE R 52-01 для автобусів класу В або ДСТУ UN/ECE R 3603 для автобусів III класу.

4.12.2 У салоні автобуса виконання 4 проходи повинні відповідати вимозі 4.14.4 цього стандарту щодо ширини.

4.13 Сидіння (див. додаток Б)

4.13.1 Пасажирські сидіння для школярів та простір для школярів, які сидять у автобусах виконання 1

4.13.1.1 Відстань (*H*) між передньою поверхнею спинки сидіння і задньою поверхнею спинки сидіння, розташованого спереду, заміряна по горизонталі в проміжку від горизонтальної площини, дотичної до поверхні подушки сидіння, до

горизонтальної площини, розміщеної на висоті 55 см над ділянкою підлоги для ніг школяра, який сидить, повинна бути не менше ніж 60 см.

4.13.1.2 Ширина подушки та спинки одномісного сидіння ($2F$) повинна бути не менше ніж 34 см.

4.13.1.3 Ширина вільного простору (G) одномісного сидіння в кожний бік від середньої вертикальної площини місця для сидіння по горизонталі вздовж спинки сидіння на висоті від 20 см до 60 см над нестиснутою подушкою сидіння, повинна бути не менше ніж 20 см.

4.13.1.4 Ширина подушки дво- і багатомісних сидінь повинна визначатися з урахуванням величин F і G , зазначених у 4.13.1.2 та 4.13.1.3.

4.13.1.5 Глибина подушки (K) сидіння повинна бути не менше ніж 35 см.

4.13.1.6 Висота подушки сидіння в нестиснутому стані відносно рівня підлоги (I), на якій розміщено ноги школяра, повинна бути така, щоб висота горизонтальної площини, дотичної до поверхні подушки сидіння, над цією ділянкою становила від 35 см до 40 см.

4.13.1.7 Решта вимог до сидінь - згідно з ДСТУ UN/ECE R 52-01 для автобусів класу В або ДСТУ UN/ECE R 36-03 для автобусів І класу.

4.13.2 Розміри пасажирських сидінь для школярів та простір для школярів, які сидять у автобусах виконання 2 повинні відповідати вимогам ДСТУ UN/ECE R 52-01 для автобусів класу В або ДСТУ UN/ECE R 36-03 для автобусів І класу.

4.13.3 Розміри пасажирських сидінь для школярів та простір для школярів які сидять у автобусах виконання 3 - відповідно до 4.13.1 (для школярів молодших класів) та 4.13.2 (для школярів середніх та старших класів).

4.13.4 Пасажирські сидіння та простір для осіб, які супроводжують школярів, повинні відповідати вимогам ДСТУ UN/ECE R 36-03 для автобусів класу І.

4.13.5 Усі пасажирські сидіння повинні бути обладнані інтегрованими підголівниками згідно з ДСТУ UN/ECE R 25-03.

4.13.6 З боку проходу сидіння повинні мати підлокітники (можна відкидні) на висоті *B* від 16 см до 20 см від подушки сидіння.

4.13.7 Усі пасажирські сидіння повинні бути обладнані поясовими ременями безпеки згідно з вимогами ДСТУ UN/ECE R 16-04 та місцями кріплення для них згідно з вимогами ДСТУ UN/ECE R 14-03.

4.13.8 Незалежно від пасажиромісткості автобуса та його виконання міцність усіх сидінь та їх кріплень повинна відповідати вимогам ДСТУ UN/ECE R 80-00 на які він поширюється.

4.14 Технічні вимоги до автобусів виконання 4 згідно з ДСТУ ГОСТ 30478 та додатковими вимогами цього стандарту.

4.14.1 Перевозити в спеціалізованих автобусах школярів з обмеженою здатністю до пересування безпосередньо в кріслах-колясках не дозволено.

4.14.2 У салоні автобуса повинно бути передбачено місця для розташування крісел-колясок (у розкладеному та/або складеному стані) розміром не менше ніж 120 см x 70 см на одну коляску, а також передбачені пристрої для їхнього фіксування, що унеможливають горизонтальне і вертикальне зміщення колясок.

4.14.3 Двері, через які потрапляють школярі з обмеженою здатністю до пересування в кріслах-колясках в автобус, повинні бути розташовані на правій боковій стінці кузова автобуса в базі або задньому звісі чи в задній стінці кузова автобуса.

4.14.4 Ширина дверей (службових і аварійних) та проходів у автобусі, призначених для переміщення крісел-колясок, повинна бути не менше ніж 90 см.

4.14.5 Двері, через які потрапляють школярі з обмеженою здатністю до пересування в кріслах-колясках в автобус, повинні мати конструкцію, що забезпечує стабільність вказаної в 4.14.4 ширини проходу у дверній проймі під час

експлуатування.

4.14.6 Двері, через які потрапляють школярі з обмеженою здатністю до пересування в кріслах-колясках в автобус, повинні бути позначені відповідним написом чи піктограмою. Написи чи піктограми повинні бути висотою не менше ніж 25мм і нанесені:

- ззовні автобуса безпосередньо на дверях або на панелях зовнішнього облицювання в зоні до 300 мм від кромки дверної пройми на висоті від 70 см до 150 см від поверхні дороги;

- у салоні автобуса на панелях внутрішньої оббивки над дверною проймою.

4.14.7 У салоні автобуса навпроти дверей, призначених для потрапляння в автобус школярів з обмеженою здатністю, для пересування у кріслах-колясках, повинна бути передбачена вільна площа (коло оберту) діаметром не менше ніж 140 см. Центр кола оберту повинен розташовуватися в точці перетину осей проходу салону і проходу до дверей.

4.14.8 Вимоги до пасажирських сидінь для школярів з обмеженою здатністю до пересування згідно з ДСТУ ГОСТ 30478.

4.14.9 Автобуси виконання 4 повинні бути обладнані пристроями (трап, ліфт тощо.) для безперешкодного руху крісла-коляски та (або) її завантажування та вивантажування.

4.14.9.1 Трап.

4.14.9.1.1 Ширина трапу повинна бути не менше ніж 80 см.

4.14.9.1.2 Похил або підіймина трапу в напрямку руху крісла-коляски, в чи з автобуса не повинна перевищувати 12 % відносно горизонтальної площини.

Похил трапу поперек руху крісла-коляски, в чи з автобуса не повинен перевищувати 3 % відносно горизонтальної площини.

4.14.9.1.3 Конструкція трапу повинна дозволяти легко в'їжджати та з'їжджати з нього крісла-колясці з школярем з обмеженою здатністю пересування.

4.14.9.1.4 Поверхня трапу повинна бути вкрита матеріалом, який перешкоджає ковзанню.

4.14.9.1.5 Трап повинен мати бічну відбортовку висотою не менше ніж 5 см, яка унеможлиблює бічне зміщення крісла-коляски під час її руху, а також фіксувальні пристрої, які забезпечують нерухомість і стійкість трапу під час руху по ньому крісла-коляски зі школярем з обмеженою здатністю пересування.

4.14.9.1.6 Конструкція трапу повинна витримувати навантаження до 350 кг.

4.14.9.1.7 Конструкція і вага трапу повинні дозволяти одній людині встановлювати і прибирати його. Зусилля, необхідне для підймання (опускання) трапу не повинно перевищувати 400 Н.

4.14.9.1.8 Автобус повинен бути обладнаний механізмом, який унеможлиблює початок руху, якщо трап перебуває не в транспортному положенні і двері автобуса не зачинені.

На робочому місці водія повинна бути світлова сигналізація про положення трапа.

4.14.9.2 *Ліфт чи пристрій для підймання школяра з обмеженою здатністю пересування в кріслі-колясці (пристрій підймання).*

4.14.9.2.1 Розміри платформи пристрою підймання повинні бути:

- довжина - не менше ніж 130 см;
- ширина - не менше ніж 80 см.

4.14.9.2.2 Вантажопідймальність пристрою підймання повинна бути не менше ніж 350 кг.

4.14.9.2.3 Швидкість підймання (опускання) платформи пристрою підймання повинна бути від 0,10 м/с до 0,15 м/с.

4.14.9.2.4 Підймання (опускання) платформи пристрою підймання з кріслом-коляскою з школярем з обмеженою здатністю пересування повинно здійснюватися плавно без ривків.

4.14.9.2.5 Конструкція платформи пристрою підймання повинна дозволяти

легко в'їжджати та з'їжджати крісло-колясці зі школярем з обмеженою здатністю пересування.

4.14.9.2.6 Зазор між краєм платформи пристрою підймання і підлогою салону повинен бути не більше ніж 3 см. Різниця висот між верхнім краєм підлоги автобуса в дверній проїмі і верхнім краєм платформи пристрою підймання в піднятому положенні не повинна перевищувати 3 см.

4.14.9.2.7 Конструкція платформи пристрою підймання не повинна допускати довільне скочування з нього крісла-коляски під час підймання або опускання.

Похил площини поверхні платформи пристрою підймання від горизонтальної площини в крайніх положеннях та під час підймання (опускання) не повинен перевищувати:

- у напрямку руху крісла-коляски, в чи з автобуса 8 % ;
- поперек руху крісла-коляски, в чи з автобуса 3 %.

4.14.9.2.8 Платформа пристрою підймання з обох боків повинна бути обладнана поручнями або мати огорожу. Поручні або огорожа повинні бути розташовані на висоті від 75 см до 90 см від платформи пристрою підймання та мати таку конструкцію, що дозволяє триматися за неї дітям що сидять у кріслі-колясці під час підймання (опускання). Довжина будь якого поручня чи огорожі за яку може триматися дитина повинна бути не менше ніж 30 см, а будь який розмір його січення повинен бути не менше ніж 2 см і не більше ніж 3,5 см.

4.14.9.2.9 Керування пристроєм підймання повинно здійснюватися лише з пульта, розташованого біля пристрою підймання.

4.14.9.2.10 Автобус повинен бути обладнаний механізмом, який унеможливорює початок руху, якщо пристрій підймання знаходиться не в транспортному положенні і двері автобуса не зачинені.

На робочому місці водія повинна бути світлова сигналізація про положення пристрою підймання.

4.14.9.2.11 Органи керування, розташовані на пульті керування пристроєм

підіймання, повинні бути обладнані та розташовані так, щоб у випадку необхідності, ними міг маніпулювати школяр з обмеженою здатністю пересування в кріслі-колясці, встановленій на платформі пристрою підіймання.

Крім того, у разі виникнення аварійної ситуації будь-яка інша людина повинна мати можливість зупинити процес підіймання чи опускання.

4.14.9.2.12 У разі зняття рук з органів керування рух платформи пристрою підіймання повинен негайно припинитися.

4.14.9.2.13 Привід пристрою підіймання повинен бути обладнаний кінцевими вимикачами, які вимикають його в крайніх положеннях платформи.

4.14.9.2.14 У приводі пристрою підіймання повинна бути передбачена можливість ручного підіймання (опускання) платформи пристрою підіймання у випадку відмови основного приводу.

Зусилля на руків'ї ручного приводу пристрою підіймання не повинно перевищувати 100 Н.

4.14.10 У місцях, призначених для розміщення школярів з обмеженою здатністю до пересування на сидіннях, повинні бути передбачені сигнальні кнопки: « Прохання про зупинку». Висота встановлення кнопок повинна складати від 80 см до 120 см від рівня підлоги.

4.14.11 На вимоги замовника може бути поєднано виконання 4 з іншими виконаннями.

Конструкція автобуса повинна забезпечити умови, за яких крісла-коляски та засоби їхнього завантажування і транспортування не будуть погіршувати безпеку перевезення школярів та буде дотримано вимоги 4.14.

У цьому разі сидіння, спеціально призначені для школярів з обмеженою здатністю до пересування повинні бути помічені символом або написом, висотою не менше ніж 25 мм: « місце для інваліда» та розміщені в частині автобуса, яка щонайбільше придатна для посадки. Ці сидіння повинні бути сконструйовані так, щоб забезпечувати достатній простір, мати зручно спроектовані і розміщені поручні з тим, щоб можна було легко сідати на сидіння і вставати з нього і забезпечувати зв'язок між пасажиром, який сидить, і водієм у разі необхідності.

4.14.12 Салон автобуса повинен бути обладнаний табличками з символами, що інформують про маршрути пересування крісел-колясок та місця для перевезення крісел-колясок. Біля місць для перевезення крісел-колясок повинні бути чіткі інструкції щодо користування пристроями фіксування крісел-колясок.

4.14.13 Кількість місць для школярів з обмеженою здатністю до пересування, спосіб завантажування - розвантажування крісел-колясок, кількість місць для осіб, які супроводжують школярів, а також і школярів з обмеженою здатністю до пересування, вимоги щодо планування салону потрібно визначати на вимоги замовника та вони не повинні суперечити технічним можливостям автобуса.

4.15 Службові двері

4.15.1 Кількість, розміри до службових дверей та запасних виходів згідно з ДСТУ UN/ECE R 52-01, ДСТУ UN/ECE R 36-03

4.15.2 Службові двері повинні бути розташовані в правій боковій стінці кузова автобуса. Двері для завантажування та розвантажування крісел-колясок, яке водій здійснює, перебуваючи безпосередньо біля них, можуть бути розташовані в задній стінці автобуса.

4.15.3 Автобус повинен бути обладнаний світильником (світильниками) для освітлювання сходінок службових дверей та майданчика для посадки. вказаний пристрій повинен автоматично вмикатися під час відчинення дверей, коли габаритні вогні ввімкнено.

Величина освітленості лампами розжарювання всіх сходінок та майданчика для посадки, довжина якого дорівнює ширині першої сходінки, а ширина - 40 см і який розташовано впритул до горизонтальної проекції крайки першої сходінки на поверхню дороги, повинна бути не менше ніж 10 лк.

4.15.4 Службові двері повинні бути обладнані дистанційним урухомником, яким керують із місця водія, та пристроєм, що унеможливорює защемлення пасажирів у дверях. Для ручного урухомника дверей цей пристрій не обов'язковий.

4.16 Сходинок

4.16.1 Висота першої сходинок службових дверей не повинна перевищувати 30 см, решта розмірів сходинок - згідно з ДСТУ UN/ECE R 52-01 для автобусів класу А або ДСТУ UN/ECE R 36-03 для автобусів І класу.

Примітка. Для забезпечення виконання вимог цього пункту можна застосовувати пристрої (системи), що зменшують висоту невисувної першої сходинок службових дверей під час входу та виходу пасажирів.

4.17 Поручні

4.17.1 Вимоги щодо поручнів, опор для рук та огорож проходів до службових дверей та проходів, що забезпечують доступ до запасних дверей і вікон згідно з ДСТУ UN/ECE R 52-01, ДСТУ UN/ECE R 36-03

4.17.2 Місця для захоплення поручня біля службових дверей повинні бути розташовані на висоті від 60 см до 90 см у вертикальному напрямку від поверхні землі або від поверхні кожної сходинок, до того ж у горизонтальному напрямку:

- для людини, яка стоїть на землі, вони не повинні бути заглиблені всередину більше, ніж на 30 см стосовно крайки першої сходинок;
- для людини, яка стоїть на будь-якій сходинокці, вони не повинні виступати назовні далі, ніж крайка наступної сходинокці, або бути заглиблені всередину більше, ніж на 40 см стосовно цієї крайки.

4.18 Вимоги щодо розмірів запасних вікон, дверей та аварійних люків а також доступу до них згідно з ДСТУ UN/ECE R 52-01, ДСТУ UN/ECE R 36-03.

5 ВИМОГИ БЕЗПЕКИ

5.1 Автобуси повинні бути обладнані пристроєм обмеження швидкості руху, яка не повинна перевищувати 70 км/год. Цей пристрій не повинен впливати на частоту обертання колінчастого вала двигуна автобуса за швидкості його руху, меншій за 70 км/год.

5.2 Робоче місце водія повинно бути обладнане тахографом, звуковою (зумером) і світловою сигналізацією про перевищення швидкості 70 км/год та

приведення в дію обмежувача швидкості.

5.3 Робоче місце водія повинне бути обладнане звуковою сигналізацією (зумером): «Прошу зупинитися!». Кнопки для її вмикання повинні бути рівномірно розташовані вздовж лівої і правої стінок салону автобуса під вікнами. Кількість кнопок - не менше трьох з кожної сторони салону. Щонайменше одна з цих кнопок повинна бути розташована поряд з місцем особи, яка супроводжує школярів.

5.4 Кузов автобуса повинен бути пофарбований у жовтий колір. Спереду і ззаду на кузов автобуса повинні бути нанесені розпізнавальні знаки:

«Діти»;

«Обмеження максимальної швидкості» з цифровою величиною обмеження максимальної швидкості - 70.

Зміст, розміри та розташування розпізнавальних знаків повинні відповідати вимогам «Правил дорожнього руху України».

5.5 Два пробліскові маячки оранжевого кольору повинні бути встановлені на передній та задній частинах даху автобуса.

Маячки повинні вмикатися:

- автоматично у разі відчинення будь-яких дверей автобуса (окрім дверей водія);
- незалежно від роботи двигуна чи стану (відчинені чи зачинені) дверей;
- окремим вмикачем, розташованим на щитку приладів водія, у разі потреби.

5.6 Автобуси повинні бути обладнані звуковою попереджувальною сигналізацією (переривчастий сигнал з максимальним інтервалом до 1 с), що інформує пішоходів про небезпеку та вмикається разом із світловим сигналом заднього ходу (задньою фарею). Рівень звукового тиску повинен бути не менше ніж 70 дБ(А) і не більше ніж 90 дБ (А). Спектр звуку та метод випробовування повинні відповідати вимогам ДСТУ UN/ECE R 28-00.

5.7 Вимоги щодо пожежної безпеки

5.7.1 Електрообладнання та електропроводка автобусів повинна відповідати

вимогам ДСТУ UN/ECE R 52-01 або ДСТУ UN/ECE R 36-03.

5.7.2 Неметалеві кабельні коробки та трубопроводи, в яких прокладають електричні проводи, повинні бути виготовлені з негорючих або важкогорючих матеріалів згідно з вимогами ГОСТ 12.1.044.

5.7.3 . Каркаси та підставки сидінь пасажирів і водія, поручні та перегородки салону автобуса, відсіки акумуляторних батарей, піддони акумуляторних батарей та футляри їх елементів повинні бути виготовлені з негорючих або важкогорючих матеріалів згідно з вимогами ГОСТ 12.1.044.

5.7.4 Матеріали термошумоізоляції кузова, декоративно-оздоблювальні та облицювальні матеріали, а також пофарбовані чи покриті лаком, що використовують для внутрішніх поверхонь салону та відділення водія (стелі, бічні стінки, перегородки, двері, панелі пультів) повинні бути такі, що повільно поширюють полум'я по поверхні та відповідати групі РПв3 згідно з вимогами ДСТУ Б В.1.1-10.

5.7.5 Покрив підлоги повинен надійно кріпитися до підлоги і відповідати групі розповсюдження полум'я не нижче ніж РП2 згідно з вимогами ДСТУ Б В.2.7-70.

5.7.6 Матеріали (комбінації матеріалів), якими обшиті сидіння пасажирів та водія повинні бути такі, що не є схильними до займання згідно з вимогами [1].

5.7.7 Матеріали, указані у 5.7.2- 5.7.6, повинні відноситися за вимогами ГОСТ 12.1.044:

- до класу малонебезпечних або помірно небезпечних за показником токсичності продуктів горіння;
- до групи матеріалів із малою або помірною димоутворювальною здатністю.

5.7.8 У пасажирському салоні заборонено використовувати шторки виготовлені з легкозаймистих текстильних матеріалів згідно з вимогами ДСТУ 4155, включно і з таких що підлягали вогнезахисту.

5.7.9 Оповіщення про пожежну безпеку повинно здійснюватися:

- через внутрішні гучномовні пристрої (4.6). Потужність гучномовного пристрою, кількість динаміків та їхнє розташування повинні забезпечувати необхідну чутність у будь-якому місці салону автобуса;

- через кнопки вмикання звукової сигналізації (зумера) до водія: «Прошу зупинитися!» (5.3).

5.7.10 Евакуювання під час пожежі повинно здійснюватися через службові, запасні та аварійні виходи. Кількість, розташування, позначення та інструкції щодо користування службовими, запасними та аварійними виходами згідно з ДСТУ UN/ECE R 52-01 або ДСТУ UN/ECE R 36-03.

5.7.11 Автобуси повинні бути оснащені щонайменше двома сертифікованими в Україні порошковими вогнегасниками з зарядом вогнегасної речовини не менше ніж 5 кг кожний. Один із вогнегасників повинен бути розташований у відділенні водія.

5.7.12 Вогнегасники та конструкція їх кріплення повинні відповідати вимогам ГОСТ 12.2.037.

5.8 Решта вимог щодо безпеки конструкції автобусів згідно з ДСТУ UN/ECE R 52-01 або ДСТУ UN/ECE R 36-03.

ДОДАТОК А
(обов'язковий)

МОЖЛИВІ ВАРІАНТИ РОЗМІЩЕННЯ СИДІНЬ



Рисунок А.1 - Фрагмент схеми планування пасажирського салону з *при* розміщенням трьох сидінь у ряд

Рисунок А.2 - Фрагмент схеми планування пасажирського салону з розміщенням чотирьох сидінь у ряд *при*



Рисунок А.3 - Фрагмент схеми планування пасажирського салону з розміщенням п'яти сидінь у ряд

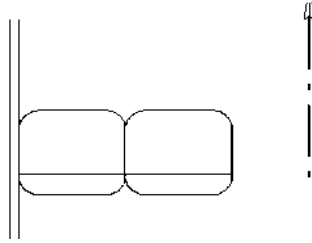

сидінь

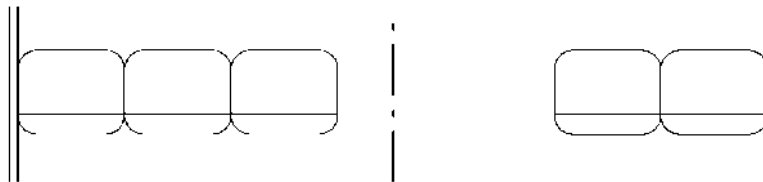
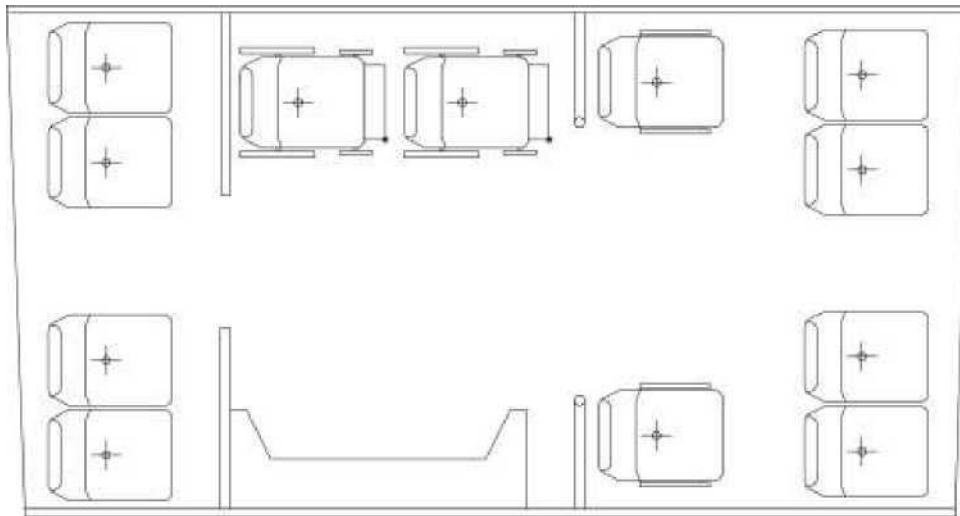

Рисунок А.4 - Фрагмент схеми планування пасажирського салону з розміщенням для школярів з обмеженою здатністю до пересування з двох сторін проходу

Рисунок А.5 - Фрагмент схеми планування пасажирського салону з розміщенням сидінь для школярів з обмеженою здатністю до пересування з однієї сторони проходу

ДОДАТОК Б
(обов'язковий)
СИДІННЯ ДЛЯ ШКОЛЯРІВ

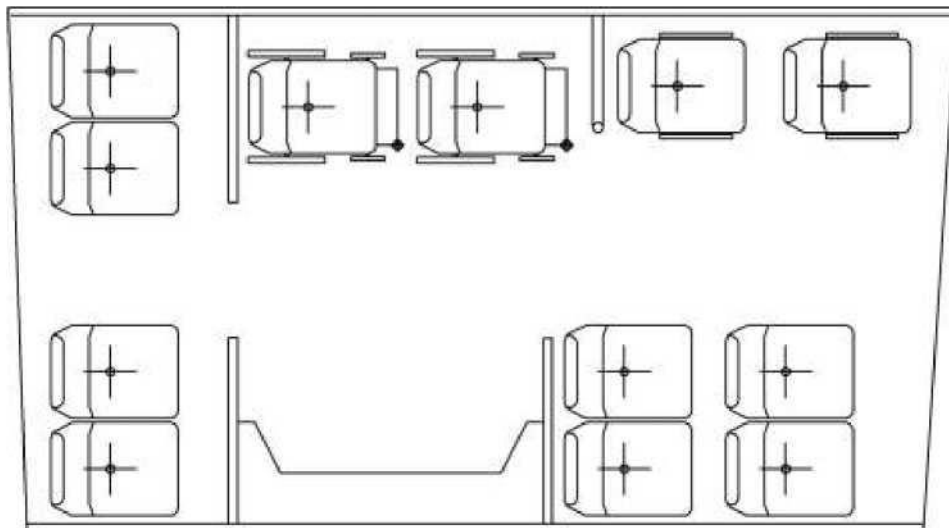

Рисунок Б.1 - Розміри місць для сидіння



/// /// /// /// ш Ш Ш ш ш ш /и Ш Ш Ш 'Ш /п ш

Рисунок Б.2 - Розташування сидінь
ДОДАТОК Б
(довідковий)

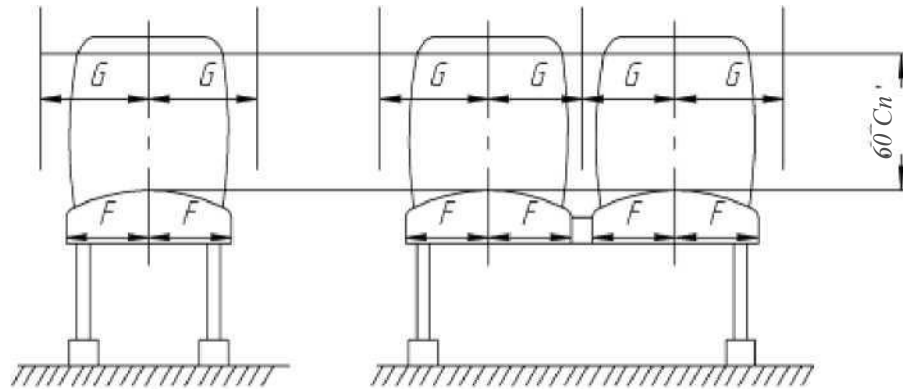
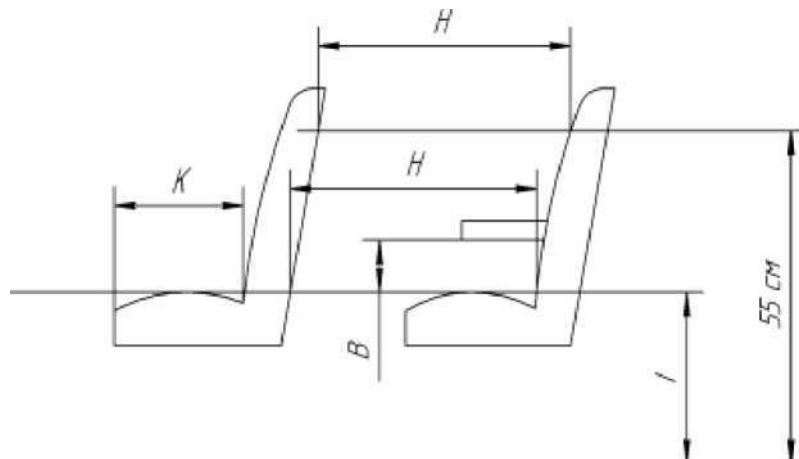
БІБЛІОГРАФІЯ

1 ГСТУ 3-88-211-99 Меблі. Оцінка займання меблів для сидіння та лежання. Джерело запалювання: полум'я сірника та сигарета, що горить

43.080.20

Ключові слова: автобуси, конструкція, школярі, безпека, перевезення

Голова правління ВАТ “Укравтобуспром”, керівник
розробки _____ Л. Крайник

Заступник голови правління
ВАТ “Укравтобуспром” _____ А.
_____ Волошанський

Відповідальний виконавець, головний
конструктор проекту ВАТ “Укравтобуспром” _____ А. Смольський

Провідний інженер ВАТ “Укравтобуспром” _____ Б. Королевич

Заступник директора ДП “НДІ “Система” _____ Б. Теслюк

Начальник відділу ДП “НДІ “Система” _____ П. Лащук



СЕРТИФІКАТ ВІДПОВІДНОСТІ

завершеного колісного транспортного засобу

Зареєстровано за № 003457

Особа, що підписалася нижче голова правління, В.Г.Раабе
(посада, ініціали, прізвище)

підтверджує, що даний колісний транспортний засіб (КТЗ):

0.1. Торгове найменування (марка) виробника	ATAMAN
0.2. Тип	D093
варіант	D093S2
версія	---
0.2.1. Торгове найменування КТЗ	D093S2
0.4. Категорія	M3
0.5. Найменування і місцезнаходження виробника	АТ «ЧЕРКАСЬКИЙ АВТОБУС», код ЄДРПОУ 05390419, 18036, м.Черкаси, вул.Різдвяна, 292, Україна
0.6. Місце розміщення та метод закріплення обов'язкових табличок	заводська табличка розміщена в прорізі дверей водія в нижній частині задньої стійки та закріплена нероз'ємним методом; позначення сертифіката типу наведено на окремій табличці, розміщеній поряд та закріпленій нероз'ємним методом.
Розміщення ідентифікаційного номера	- на табличці підприємства-виробника; - на горизонтальній поперечині під люком в підлозі за моторним відсіком.
0.9. Найменування та місцезнаходження уповноваженого представника виробника	1) ТОВ «КОМТРАНССКОМПЛЕКТ», код ЄДРПОУ 37639207, 18036, м.Черкаси, вул.Різдвяна, 292, Україна 2) ПрАТ «ІСУЗУ-АТАМАН УКРАЇНА», код ЄДРПОУ 34539354, 04073, м.Київ, вул.Сирецька, 9, корпус 1-Ф, Україна
0.10. Ідентифікаційний номер КТЗ (VIN)	Y7BD093S2SB000045
Номер сертифіката типу	UA*46E*0037*06
Дата видання	01.01.2025

Найменування органу, що виконував процедуру затвердження:

Орган з сертифікації Державного підприємства «Всеукраїнський державний науково-виробничий центр стандартизації, метрології, сертифікації та захисту прав споживачів» (ДП «Укрметртестстандарт»).

Даний колісний транспортний засіб може бути зареєстровано і/або допущено до участі у дорожньому русі без виконання подальших процедур затвердження.

Місце видання сертифіката відповідності	18036, м.Черкаси, вул.Різдвяна, 292, Україна
Дата видання	14.03.2025

Підпис посадової особи:

голова правління
(посада)

Раабе В.Г.
(прізвище, ініціали)

ЗАГАЛЬНІ КОНСТРУКТИВНІ ХАРАКТЕРИСТИКИ

1. Кількість осей/коліс	2 / 6
1.1. Кількість та номери позицій осей зі здвоєними колесами	1, 2
2. Керуючі осі (кількість, номери позицій)	1, 1
3. Рушійні осі (кількість, розташування, взаємозв'язок)	1, задня
Основні розміри	
4. Колісна база	4395 мм
4.1. Відстані між осями	4395 мм;
5. Довжина	8220 мм
6. Ширина	2300 мм
7. Висота	2855 мм
9. Відстань між переднім габаритом КТЗ та центром зчпного пристрою	---
12. Задній звис	2635 мм.
Маси	
13. Маса КТЗ у спорядженому стані	5695кг
13.1. Розподіл цієї маси між осями	1-2450кг; 2-3245кг.
16. Максимальні технічно припустимі маси:	
16.1. Максимальна технічно припустима повна маса	7500 кг
16.2. Технічно припустима маса на кожній осі	1-3100 кг; 2-6000 кг.
16.3. Технічно припустима маса на кожній групі осей	не стосується
16.4. Технічно припустима максимальна маса комбінації КТЗ	не передбачено
18. Максимальна маса причепа	не стосується
19. Технічно припустима максимальна статична маса, що припадає на зчпний пристрій	не стосується

Силова установка

20. Виробник двигуна	ISUZU MOTORS LIMITED, JAPAN
21. Код двигуна (позначений на двигуні)	4HK1
22. Робочий принцип	дизельний, чотиритактний з турбонаддувом та проміжним охолодженням
24. Кількість і розташування циліндрів	4, рядне, вертикальне
25. Робочий об'єм	5193 см ³
26. Вид палива	дизельне
27. Максимальна потужність, нетто	114 кВт за частоти обертання 2600 хв ⁻¹
28. Коробка передач (тип)	механічна, з ручним керуванням

Максимальна швидкість

29. Максимальна швидкість	70 км/год
---------------------------	-----------

Осі та підвіска

30.1. Колія передньої осі	1900 мм
30.2. Колія задньої осі	1650 мм
32. Розташування осі (осей), яка постійно сприймає навантаження	обидві (передня та задня)
35. Колеса та шини	колеса – сталеві, зварні; шини – пневматичні 215/75R 17,5.



Кузов

38. Позначення КТЗ за типом кузова	SG
39. Клас КТЗ	-
41. Кількість та особливості конструкції дверей	по правому борту – одні службові одностулкові двері з пневматичним приводом та одні запасні одностулкові двері на петлях, з ручним відчиненням; по лівому борту – одні двері водія, одностулкові на петлях, з ручним відчиненням.
42. Кількість місць для сидіння (включаючи водія)	32 див.таблицю 1
42.1. Місця, призначені для використання тільки на нерухомому КТЗ	відсутні
42.3. Кількість місць, призначених для перевезення пасажирів на інвалідних візках	відсутні
43. Кількість місць для пасажирів, які стоять	відсутні

Таблиця 1

Показник	Значення
Кількість місць для пасажирів, які сидять: в тому числі:	30
- осіб, які супроводжують школярів.	2
Кількість місць для членів екіпажу разом із водієм	2

Зчіпний пристрій: не встановлено

Екологічні показники

46. Рівень шуму: зазначити нормативний документ, застосований під час виконання процедур затвердження типу на нерухомому КТЗ під час руху КТЗ	Правила ЄЕК ООН №51-02 80,0 дБ(А) за частоти обертання 1950 хв ⁻¹ 78,0 дБ(А)
47. Позначення рівня екологічної норми код екологічної норми	Євро-5 52
48. Викиди забруднювальних речовин та димність відпрацьованих газів: позначення нормативного документа, застосованого під час виконання процедур затвердження типу:	Правила ЄЕК ООН №49-05, Правила ЄЕК ООН №24-03
1.1. Випробування типу I або ESC:	
CO	0,094 g/kwh;
HC	0,022 g/kwh;
NO _x	1,885 g/kwh
Тверді частки	0,0175 g/kwh
Димність	0,031 m ⁻¹
2. Випробування ETC (якщо застосовно):	
CO	0,721 g/kwh;
NO _x	1,828 g/kwh;
THC	0,037 g/kwh
Тверді частки	0,0215 g/kwh
48.1. Димність (скоригований коефіцієнт поглинання)	0,774 m ⁻¹
Різне	
51. Для КТЗ спеціального призначення	Автобус спеціалізований шкільний «АТАМАН» D093S2 виконання 3
52. Примітки	-



Зареєстровано за № 003457

Загальний вигляд та план салону автобусів тип D093, варіант D093S2











М.П.

D093S2 / D093S4 / D093S201(4X4)

СПЕЦІАЛІЗОВАНИЙ ШКІЛЬНИЙ

Відповідає вимогам ТУ У34.1-05390419-009:2011 та ДСТУ 7013:2009

ТЕХНІЧНІ ХАРАКТЕРИСТИКИ

	D093S2	D093S4 	D093S201 (4x4)
Габаритні розміри (мм)			
Довжина	8220	8515	8220
Ширина	2300	2300	2300
Висота	2855	2855	2955
Колісна база	4395	4395	4395
Колія передніх / задніх коліс	1900 / 1650	1900 / 1650	1665 / 1650
Пасажиромісткість			
Кількість місць для сидіння без водія	31	21 / 26	31
Місця для інвалідів	-	2 / 1	-
Маса (кг)			
Повна маса автобуса	7500	7500	7850
Двигун			
Модель	ISUZU 4HK1 (Японія)		
Екологічний клас	ЄВРО-5		
Об'єм двигуна, л	5.193		
Потужність, кВт (к. с.)	114 (155)		
Крутний момент, Нм / об/хв	419 / 1600-2600		
Місткість паливного бака, л	118		
Контрольна витрата палива під час руху з постійною швидкістю 60 км/год, від л/100 км	14,5		
Мах швидкість, км/год (з урахуванням обмежувача)	70		
Трансмiсія			
Модель	ISUZU MYY6S (Японія)	ISUZU MYY5T (Японія)	
Тип	Механічна 6-ступенева	Механічна 5-ступенева	
Шасі			
Мости	ISUZU (Японія)	ISUZU (Японія)	
Привід	4x2	4x4	
Підвіска передня	Залежна, ресорна	Залежна, ресорна	
Підвіска задня	Залежна, пневморесорна	Залежна, пневморесорна	
Рульове керування			
Тип	Інтегральний, з гідропідсилювачем		
Регулювання	По нахилу та по висоті		
Гальмівна система			
Робоча	Двоконтурна, гідравлічна з підсилювачем		
Допоміжні	Стоячкова гальмівна система; «Гірська» гальмівна система		
Системи вентиляції та опалення			
Система опалення	Рідинна, комбінована від автономного підігрівача		
Система вентиляції	Припливно-витяжна через квартирки бокових вікон та люки в даху		
Сидіння			
	Спеціалізовані		
Колір			
	Стандартне виконання автобуса жовтого кольору згідно ДСТУ 7013:2009		

ОБЛАДНАННЯ

	D093S2	D093S4 	D093S201 (4x4)
Безпека та комфорт			
ABS (Антиблокувальна система) категорії I	●	●	●
EVSC (Електронний контроль стійкості)	●	●	●
OBD (Система бортової діагностики)	●	●	●
ASR (Антибуксувальна система)	●	●	●
Ремені безпеки — двох/тричотковий	●	●	●
Підігрів переднього правого скла	●	●	●
Кондиціонування робочого місця водія	●	●	●
Аудіопідготовка	●	●	●
Допоміжна система для інвалідів (гідравлічний підіймач)	●	●	●



D093S2 / D093S4

Автобуси спеціалізовані ATAMAN D093S2, ATAMAN D093S4 (з місцями для школярів на інвалідних візках) у двох варіантах виконання призначено для перевезення школярів та супровідного персоналу. Під час їх проектування конструктори приділили особливу увагу безпеці та комфорту перевезення школярів.

Автобуси побудовані на базі машинокомплектів NPR-75 та NPS75 (ЄВРО-5), торговельної марки ISUZU (Японія). До складу машинокомплекту входять: двигун турбодизельний, механічна 6-ступенева КПП, компоненти системи рульового керування, передній та задній мости. Вони зарекомендували себе надійними та невибагливими в обслуговуванні агрегатами та забезпечують транспорту довговічність та економічність.

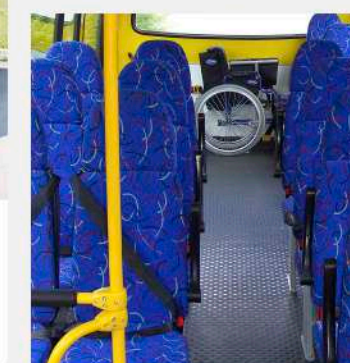
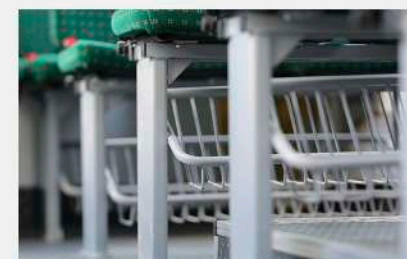

В салоні автобусів ATAMAN D093S2 та D093S4 встановлені спеціалізовані сидіння. Модель ATAMAN D093S4 обладнана гідравлічним підіймачем для школяра в інвалідному візку.

СХЕМИ РОЗМІЩЕННЯ МІСЦЬ ДЛЯ СИДІННЯ

D093S2

31 місце для сидіння

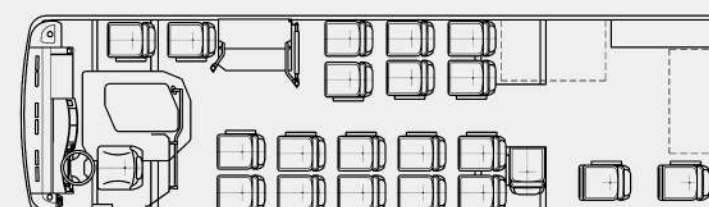
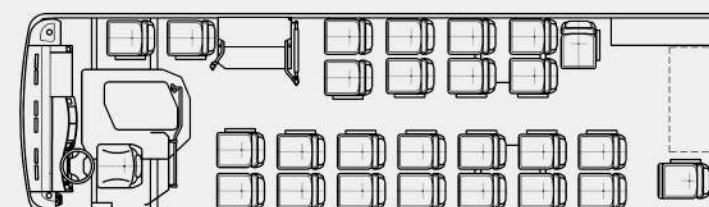
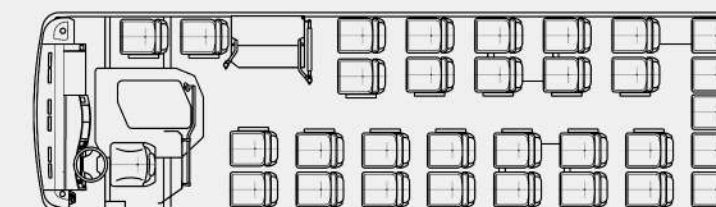

D093S4

26 місць для сидіння
1 місце для школяра з обмеженою здатністю до пересування

21 місце для сидіння
2 місця для школярів з обмеженою здатністю до пересування

