

Specificații tehnice

[Acest tabel va fi completat de către ofertant în coloanele 2, 3, 4, 6, 7,
iar de către BNM – în coloanele 1, 5,]

Numărul procedurii de achiziție nr. _____ ocds-b3wdp1-MD-1682060531559 _____ din _ 21 aprilie 2023
Obiectul achiziției: Sistem video de supraveghere și echipament de securitate

Denumirea bunurilor	Denumirea modelului	Țara de origine	Producătorul	Specificarea tehnică deplină solicitată de către autoritatea contractantă	Specificarea tehnică deplină propusă de către ofertant	Standarde de referință
1	2	3	4	5	6	7
Lot 1: Echipament de securitate, turnichet, inclusiv lucrări de montare/instalare						
Turnichet trepid	CENTURION-M (095-10)	UA	TISO	<p>Dimensiuni 300-600 (lățime) x 900-1200 (înălțime) x 200-350 (adâncime) mm Lungimea tijei metalice 500-600 mm (inf suplimentară lățimea coridorului unde va fi amplasat este de 820 mm);</p> <p>Indicație led a intrării ieșirii;</p> <p>Panou de control, Control și management de la distanță;</p> <p>Moduri de acces: liber sau interzis;</p> <p>Modul antipatică;</p> <p>Material carcasă oțel inoxidabil;</p> <p>Termenul de garanție: minim 24 de luni</p>	<p>Dimensiuni 300-600 (lățime) x 900-1200 (înălțime) x 200-350 (adâncime) mm</p> <p>Lungimea tijei metalice 500-600 mm (inf suplimentară lățimea coridorului unde va fi amplasat este de 820 mm);</p> <p>Indicație led a intrării ieșirii;</p> <p>Panou de control, Control și management de la distanță;</p> <p>Moduri de acces: liber sau interzis;</p> <p>Modul antipatică;</p> <p>Material carcasă oțel inoxidabil;</p> <p>Termenul de garanție: minim 24 de luni</p>	

Denumirea bunurilor	Denumirea modelului	Țara de origine	Producătorul	Specificarea tehnică deplină solicitată de către autoritatea contractantă	Specificarea tehnică deplină propusă de către ofertant	Standarde de referință
1	2	3	4	5	6	7
Cablu de rețea	elan	ue	elan	FTP; Categoria 5E; 4 perechi de fire răsucite; ecranat; suportă: 1000Base-T (Gigabit Ethernet), 100 Base-T, 10 Base-T, FDDI, ATM.	FTP; Categoria 5E; 4 perechi de fire răsucite; ecranat; suportă: 1000Base-T (Gigabit Ethernet), 100 Base-T, 10 Base-T, FDDI, ATM.	
Cablu electric	odescablu	ua	odescablu	H05VV-F 2*4mm cupru.	H05VV-F 2*4mm cupru.	
Fișă electrică	E7002	China	Elmos	Tensiune 220-240V; Curent 16A; Culoare alb.	Tensiune 220-240V; Curent 16A; Culoare alb.	
Priză dublă exterioară	E7007	China	Elmos	Tensiune 220-240V; Curent 16A; Culoare alb.	Tensiune 220-240V; Curent 16A; Culoare alb.	
Tub flexibil	PVC D20	MD	UNIPLAST	Material PVC; Diametrul 20 mm.	Material PVC; Diametrul 20 mm.	
Clipsă pentru tub gofrat	Clipsa D20	MD	UNIPLAST	Diametrul 20mm.	Diametrul 20mm.	
Diblu cu șurub	Diblu cu șurub	MD	Lider	Dimensiuni 8x50 / 5x60 mm.	Dimensiuni 8x50 / 5x60 mm.	
Diblu cu șurub	Diblu cu șurub	MD	Lider	Dimensiuni 6x30 / 3.5x35 mm.	Dimensiuni 6x30 / 3.5x35 mm.	
Lucrări de instalare/montare				<ul style="list-style-type: none"> • Montarea turnichet trepied-3buc; • Demontarea turnichet trepied-1buc.; • Trasarea cablului rețea-100m; • Trasare cablu electric -100m; • Trasarea tub flexibil -60m; • Conectarea echipamentului. Pentru lucrări de instalare Ofertantul va prezenta documentația de deviz (formele nr.3, nr.5, nr.7 desfășurat corespunzător CPL.01.01-2012 sau alte metode elaborate și aprobate prin acte normative	Montarea turnichet trepied-3buc; <ul style="list-style-type: none"> • Demontarea turnichet trepied-1buc.; • Trasarea cablului rețea-100m; • Trasare cablu electric -100m; • Trasarea tub flexibil -60m; 	

Denumirea bunurilor	Denumirea modelului	Țara de origine	Producătorul	Specificarea tehnică deplină solicitată de către autoritatea contractantă	Specificarea tehnică deplină propusă de către ofertant	Standarde de referință
1	2	3	4	5	6	7
				de către Ministerul Economiei și Infrastructurii). Normativele cheltuielilor de regie, beneficiul de deviz, cheltuielile pentru transportarea materialelor și salariul mediu pe ramură pentru muncitori-constructori nu poate fi mai mare decât cel stabilit de Ministerul economiei și infrastructurii. Sumele indicate în deviz trebuie să corespundă cu sumele din oferta prezentată. Ofertantul este obligat să ia cunoștință cu volumul lucrărilor ce vor fi executate.	<ul style="list-style-type: none"> • Conectarea echipamentului. 	
Lot 2: Sistem de supraveghere video, inclusiv lucrări de montare/instalare						
Înregistrator video NVR	NVR-641600R(2U))	ue	provision	Video: Intrări camere IP 32-64 canale; Rezoluție 12Mp, 8Mp, 6Mp, 5Mp, 4Mp, 3Mp, 1080P 1.3Mp; Incoming Bandwidth – 256/320 Mbps; Înregistrare: Compresie H.265+/ H.265/ H.264 / MJPEG; Rețea: Ethernet 2 porturi RJ-45 (10/ 100/ 1000Mbps); Compatibilități ONVIF; Stocare: HDD intern 4/8 porturi SATA III, până la 8TB/10TB per port; Mod HDD RAID 0/ 1/ 5/ 6/ 10; Display: Interfață 2 x HDMI Rezoluție 3840x2160, 1920x1080, 1280x1024, 1280x720, 1024x768 pixeli; Detecție Video: Detecție mișcare; Redare & Backup: Modalități Căutare Timp/ Dată, Detecție mișcare și Căutare exactă (la secundă);	video: Intrare: 64 de canale prin conexiune la rețea standard Ieșire: HDMI1: 1280x1024, 1920x1080 (1080P), 3840x2160 (4K) HDMI2: 1280x1024, 1920x1080 (1080P) VGA (oglină HDMI): 1024x768, 1280x1024, 1920x1080 (1080P) Lățime de bandă: Intrare: 320 Mbps Ieșire: 320 Mbps Suport pentru decodare: H.265 H.264	

Denumirea bunurilor	Denumirea modelului	Țara de origine	Producătorul	Specificarea tehnică deplină solicitată de către autoritatea contractantă	Specificarea tehnică deplină propusă de către ofertant	Standarde de referință
1	2	3	4	5	6	7
				<p>Funcții redare: Redare, Pauza, Stop, Redare inversa, Redare rapidă/lentă, Fișierurmător/anterior, Camera următoare/anterioara, Full screen, Repetare, Backup selecție, Zoom digital; USB: minim 2 porturi USB; Alimentare AC 220V, 50Hz; Producător echivalent - Hikvision, Dahua; (NVR. Camere-IP, Switch – același producător). Termenul de garanție: minim 24 de luni</p>	<p>Înregistrare: Timp real 64CH 8MP FPS: 1600 (PAL) / 1920 (NTSC) Redare: 16 canale simultan Audio: Intrare: 1 canal pe dispozitiv (RCA) + intrări pentru cameră IP Ieșire: 1 canal pe dispozitiv (RCA) Audio bidirecțional Alarma: Intrare: 8 contacte uscate + intrări pentru cameră IP Ieșire: 4 Contacte uscate + ieșiri pentru cameră IP Depozitare: 8 x SATA (Până la 8TB fiecare) 2 x E-SATA (Până la 8TB fiecare) Suport RAID 0/1/5/6/10 Port USB: 2 x USB 2.0 1 x USB 3.0 rețea: 2xRJ-45: 1000Mbps fiecare</p>	

Denumirea bunurilor	Denumirea modelului	Țara de origine	Producătorul	Specificarea tehnică deplină solicitată de către autoritatea contractantă	Specificarea tehnică deplină propusă de către ofertant	Standarde de referință
1	2	3	4	5	6	7
Cameră video IP	DI-340IPSN-28	ue	provision	<p>Tipul dom; Tip de matrice CMOS; Dimensiunea matricei 1/3 " Rezoluția senzor 4 Mp/5 MP; IR 30m; Comprimare video H.265+, H.265, H.264, MJPEG; Rezoluția maximă 2688x1520 pixeli/2560x1920; Rata maximă a cadrelor 25 fps; Unghi de vizionare (vertical) minim 53°;Unghi de vizionare (orizontal) minim 93°; Distanță focală 2.8 mm; Alimentare PoE; Culoare albă. Producător echivalent NVR - Hikvision, Dahua; (NVR. Camere_IP, Switch – același producător). Termenul de garanție: minim 24 de luni</p>	<p>CMOS 1/2,7" (16:9) Rezoluție: 2560x1440/25FPS (4MP) • Lentila: 2,8 mm (110°) • True Day & Night – ICR • Raza IR: 20m (1 LED IR de mare putere) • Compresie H.265 / H.264 / MJPEG (numai Substream). • Analize generale: modificarea camerei traversare a liniei, zonă sterilă • WDR adevărat (120dB), BLC, HLC, ROI • Suport card SD (Până la 128 GB) ONVIF IP67 • Greutate: 390g • Putere: DC 12V/~ 420mA /PoE/~ 5.4W</p>	
Hard disk (HDD) 10	Western Digital	SUA	Western Digital	<p>Tip: HDD 3.5; Hard disk special conceput pentru sistemele de supraveghere video și utilizare 24/24; Buffer: 256 MB; Capacitate memorie : 10 TB; Viteza de rotație : (5400 – 7200) rpm; Interfață : SATA 3 - 6Gb/s. Termenul de garanție: minim 24 de luni</p>	<p>3.5" HDD 10.0TB-SATA-256MB Western Digital "Red Plus (WD101EFBX)", NAS, CMR Capacitate memorie: 10 TB Sistem de stocare a datelor: 3.5"</p>	

Denumirea bunurilor	Denumirea modelului	Țara de origine	Producătorul	Specificarea tehnică deplină solicitată de către autoritatea contractantă	Specificarea tehnică deplină propusă de către ofertant	Standarde de referință
1	2	3	4	5	6	7
					Interfață SSD: SATA-3 (6 Gb/s) Dimensiune memorie tampon (cache): 256 MB Viteza axului: 7200 RPM	
Hard disk (HDD) 6	Western Digital "Blue (WD60EZZ)"	SUA	Western Digital	Tip: HDD 3.5; Hard disk special conceput pentru sistemele de supraveghere video și utilizare 24/24; Buffer: 256 MB; Capacitate memorie : 6 TB; Viteza de rotație : (5400 – 7200) rpm; Interfață : SATA 3 - 6Gb/s. Termenul de garanție: minim 24 de luni	3.5" HDD 6.0TB -SATA - 256MB Western Digital "Blue (WD60EZZ)" Capacitate memorie: 6 TB Sistem de stocare a datelor: 3.5" Interfață SSD: SATA-3 (6 Gb/s) Dimensiune memorie tampon (cache): 256 MB Viteza axului: 5400 RPM Rata de transfer : 180 MB/s	
Switch PoE 24	DI-340IPSN-28	ue	provision	Numărul total de porturi -26; Ieșiri PoE -24; viteză 10/100Mbps; putere pe ieșire pe port PoE ≤30 W putere total de ieșire PoE ≤ 300 W Uplink 2, viteză 1000Mbps; Standarde de rețea IEEE 802.3, IEEE 802.3u, IEEE 802.3ab, IEEE 802.3z, IEEE 802.3x, IEEE 802.3af, IEEE 802.3at; Lățime de bandă internă – minim 8.8 Gb/sec; Producător echivalent - Hikvision, Dahua. Termenul de garanție: minim 24 de luni	„PoES-24370C+2Combo” este un comutator combo Ethernet 10/100 cu 24 porturi PoE + 2G. Comutatorul detectează automat dispozitivele alimentate (PD) compatibile cu IEEE802.3af/at și furnizează energie acestor dispozitive. Obiectivul PoE este de a distribui energie	

Denumirea bunurilor	Denumirea modelului	Țara de origine	Producătorul	Specificarea tehnică deplină solicitată de către autoritatea contractantă	Specificarea tehnică deplină propusă de către ofertant	Standarde de referință
1	2	3	4	5	6	7
					<p>independentă în locuri fără sursă și prize de alimentare.</p> <p>Modul CCTV permite conectarea unei camere la o distanță de până la 250 m.</p>	
Switch PoE 8	DI-340IPSN-28	ue	provision	<p>Numărul total de porturi – 10; ieșiri PoE – 8; viteză 10/100Mbps; putere pe ieșire pe port PoE ≤30 W Uplink 2, viteză 1000Mbps; Standarde de rețea: IEEE 802.3, IEEE 802.3u, IEEE 802.3ab, IEEE 802.3z, IEEE 802.3x, IEEE 802.3af, IEEE 802.3at; Lățime de bandă internă – minim 5.6 Gb/sec; Producător echivalent - Hikvision, Dahua; Termenul de garanție: minim 24 de luni</p>	<p>Legătură descendentă: porturi 8x100Mbps Uplink: 2x Port 1Gbps 120 Watt (Media: 15 W Max: 30 W pe canal)Sursă de alimentare externă Conform cu IEEE802.3af/at Power Over Ethernet.Distanță: Până la 100 de metri Protecție la supratensiune încorporată Sursă de alimentare încorporată Modul CCTV:- până la 250 de metri la 10 Mbps - Funcția Vlan: nicio comunicare între porturile downlink îmbunătățește securitatea și eficiența transmutării datelor,Suport de perete/Blocare pentru orificii</p>	

Denumirea bunurilor	Denumirea modelului	Țara de origine	Producătorul	Specificarea tehnică deplină solicitată de către autoritatea contractantă	Specificarea tehnică deplină propusă de către ofertant	Standarde de referință
1	2	3	4	5	6	7
					antifurt (k-slot)/Conector Earthling	
Monitor				Tehnologie IPS; Diagonala ecran, inch 27" sau 28"; Rezoluție ecran, pixeli 3840x2160 Boxe integrate; Intrare HDMI min 2 buc; VGA; Termenul de garanție: minim 24 de luni	Tehnologie IPS; Diagonala ecran, inch 27" ; Rezoluție ecran, pixeli 3840x2160 Boxe integrate; Intrare HDMI min 2 buc; VGA; Termenul de garanție: minim 24 de luni	
Mouse				Tip conexiune: Wireless 2,4 GHz Raza de acțiune: 10 metri Senzor: 1000/1600 DPI; Producător echivalent Logitech M705 Termenul de garanție: minim 24 de luni		
Dulap de tip server				Dimensiuni: 600 (lățime) x 600 (înălțime) x 600 (adâncime) mm		
Sursă neîntreruptibilă (UPS)	UPS SVEN Pro 1500	UE	SVEN	Cu (AVR) Regulator Automat de Tensiune; Capacitate: (1000-2000)VA/(600-1200)W; Tensiune de ieșire nominală: 230 VAC; Frecvență: 50 Hz; Baterii incluse : 2x 12V/9Ah sau 2x 12V/12Ah. Termenul de garanție: minim 24 de luni	UPS SVEN Pro 1500, 1500VA/900W, Line Interactive, AVR, LCD, USB, RJ-45, 3xShuko Sockets --- http://www.sven.fi/ru/catalog/ups/pro_1500.htm UPS type line-interactive Total power, VA 1500 Active power, W 900 Type of load computer, monitor Input voltage level, V 175 – 280 ± 3% Output voltage level, V ~220 ± 10 %	

Denumirea bunurilor	Denumirea modelului	Țara de origine	Producătorul	Specificarea tehnică deplină solicitată de către autoritatea contractantă	Specificarea tehnică deplină propusă de către ofertant	Standarde de referință
1	2	3	4	5	6	7
					Input frequency, Hz 50 Output frequency, Hz 50 ± 1 % (backup mode) Battery voltage, V 2 × 12 Battery capacity, A·h 2 × 9 Typical switching time, ms ≤ 10 Batteries operation time, min 3-20 (dependent on connected load) Environmental temperature, °C 0 – 40 Relative humidity, % 10 – 90 Efficiency, % > 70 Dimensions, mm 140 × 350 × 175 Weight, kg 10 Color black	
Cablu de rețea	elan	ue	elan	FTP; Categoria 5E; 4 perechi de fire răsucite; ecranat; suportă: 1000Base-T (Gigabit Ethernet), 100 Base-T, 10 Base-T, FDDI, ATM.	FTP; Categoria 5E; 4 perechi de fire răsucite; ecranat; suportă: 1000Base-T (Gigabit Ethernet), 100 Base-T, 10 Base-T, FDDI, ATM.	
Cablu HDMI	Blister	China	Blister	Tip conectori Tata A - Tata A; Viteza 18 Gbit/s; Rezoluție suportată: UltraHD 4K@ 60fps; Lungime cablu - 5 m.	Tip conectori Tata A - Tata A; Viteza 18 Gbit/s; Rezoluție suportată: UltraHD 4K@ 60fps; Lungime cablu - 5 m.	
Cablu electric	odescablu	ua	odescablu	H05VV-F 2*4mm cupru.	H05VV-F 2*4mm cupru.	
Fișă electrică	E7002	China	Elmos	Tensiune 220-240V; Curent 16A; Culoare alb.	Tensiune 220-240V; Curent 16A; Culoare alb.	

Denumirea bunurilor	Denumirea modelului	Țara de origine	Producătorul	Specificarea tehnică deplină solicitată de către autoritatea contractantă	Specificarea tehnică deplină propusă de către ofertant	Standarde de referință
1	2	3	4	5	6	7
Priză dublă exterioară	E7007	China	Elmos	Tensiune 220-240V; Curent 16A; Culoare alb.	Tensiune 220-240V; Curent 16A; Culoare alb.	
Conector cablu rețea	RJ 45	China	Elmos	Conector RJ45 ECRANAT.	Conector RJ45 ECRANAT.	
Tub flexibil	PVC D20	MD	UNIPLAST	Material PVC; Diametrul 20 mm.	Material PVC; Diametrul 20 mm.	
Cutie de distribuție	Cutie de distribuție	MD	UNIPLAST	Dimensiuni: 100x100x50 mm.		
Clipsă pentru tub gofrat	Clipsa D20	MD	UNIPLAST	Diametrul: 20mm.		
Diblu cu șurub	Diblu cu șurub	MD	Lider	Dimensiuni: 8x50 / 5x60 mm.		
Diblu cu șurub	Diblu cu șurub	MD	Lider	Dimensiuni: 6x30 / 3.5x35 mm.		
Lucrări de instalare/montare				<ul style="list-style-type: none"> • Montarea Camerelor video-16 buc; • Montarea switch Poe-2 buc.; • Trasarea cablului FTP-610m; • Trasarea cablu electric -100m; • Trasarea tub flexibil -200m; • Conectarea și programarea echipamentului la NVR – 1 buc. <p>Pentru lucrări de instalare ofertantul va prezenta documentația de deviz (formele nr.3, nr.5, nr.7 desfășurat corespunzător CPL.01.01-2012 sau alte metode elaborate și aprobate prin acte normative de către Ministerul Economiei și Infrastructurii). Normativele cheltuielilor de regie, beneficiul de deviz, cheltuielile pentru transportarea materialelor și salariul mediu pe ramură pentru muncitori-constructori nu poate fi mai mare decât cel stabilit de Ministerul Economiei și Infrastructurii.</p>	<ul style="list-style-type: none"> • Montarea Camerelor video-16 buc; • Montarea switch Poe-2 buc.; • Trasarea cablului FTP-610m; • Trasarea cablu electric -100m; • Trasarea tub flexibil -200m; • Conectarea și programarea echipamentului la NVR – 1 buc. <p>Pentru lucrări de instalare ofertantul va prezenta documentația de deviz (formele nr.3, nr.5, nr.7 desfășurat corespunzător</p>	

Denumirea bunurilor	Denumirea modelului	Țara de origine	Producătorul	Specificarea tehnică deplină solicitată de către autoritatea contractantă	Specificarea tehnică deplină propusă de către ofertant	Standarde de referință
1	2	3	4	5	6	7
				Sumele indicate în deviz trebuie să corespundă cu sumele din oferta prezentată. Ofertantul este obligat să ia cunoștință cu volumul lucrărilor ce vor fi executate.	CPL.01.01-2012 sau alte metode elaborate și aprobate prin acte normative de către Ministerul Economiei și Infrastructurii). Normativele cheltuielilor de regie, beneficiul de deviz, cheltuielile pentru transp	

(Semnat electronic) _____ Numele, Prenumele: Victor Gaina În calitate de: Administrator

Ofertantul: Media Security SRL Adresa: mun.Chisinau str.Colina Puskin 4



Specificații de preț

Anexa nr.2

la Caietul de sarcini

re ofertant în coloanele 5,6,7,8 și 11 la necesitate,

[M – în coloanele 1,2,3,4,9,10]

Numărul procedurii de achiziție nr. ocds-b3wdp1-MD-1682060531559 din 21 aprilie 2023

Obiectul achiziției: Sistem video de supraveghere și echipament de securitate

Cod CPV	Denumirea bunurilor	Unitatea de măsură	Cantitatea orientativă	Preț unitar (fără TVA), MDL	Preț unitar (cu TVA), MDL	Suma (fără TVA), MDL	Suma (cu TVA), MDL	Termenul de livrare	Discout %
1	2	3	4	5	6	7	8	9	11
Lot 1: Echipament de securitate, turnichet, inclusiv lucrări de montare/instalare									
35121000-8	Turnichet trepied	buc	2	23000,00	27600,00	46000,00	55200,00	Bunurile vor fi livrate, instalate și montate de către Furnizor la sediul Cumpărătorului, în termen de 30 zile calendaristice, care curg din următoarea zi lucrătoare intrării în vigoare a	
32421000-0	Cablu de rețea	m	100	11,40	13,68	1140,00	1368,00		
44321000-6	Cablu electric	m	100	33,60	40,32	3360,00	4032,00		
31224100-3	Fișă electrică	buc	5	108,00	129,60	540,00	648,00		
31224100-3	Priză dublă exterioară	buc	5	144,00	172,80	720,00	864,00		
44165210-9	Tub flexibil	m	60	9,60	11,52	576,00	691,20		
44530000-4	Clipsă pentru tub gofrat	buc	60	2,40	2,88	144,00	172,80		
44531000-1	Diblu cu șurub	buc	60	0,60	0,72	36,00	43,20		
44531000-1	Diblu cu șurub	buc	60	0,60	0,72	36,00	43,20		
51314000-6	Lucrări de instalare/montare	lucrare	1	12200,00	14640,00	12200,00	14640,00		
Total Lot 1						64752,00	77702,40		
Lot 2: Sistem de supraveghere video, inclusiv lucrări de montare/instalare									
32330000-5	Înregistrator video NVR	buc	1	19500,00	23400,00	19500,00	23400,00	Bunurile vor fi livrate, instalate și montate de către Furnizor la sediul Cumpărătorului, în termen de	
35125300-2	Cameră video IP	buc	25	1320,00	1584,00	33000,00	39600,00		
30233132-5	Hard disk (HDD) 10	buc	8	6960,00	8352,00	55680,00	66816,00		
30233132-5	Hard disk (HDD) 6	buc	8	3840,00	4608,00	30720,00	36864,00		
31214000-9	Switch PoE 24	buc	1	3960,00	4752,00	3960,00	4752,00		
31214000-9	Switch PoE 8	buc	2	1500,00	1800,00	3000,00	3600,00		
Cod CPV	Denumirea bunurilor	Unitatea de măsură	Cantitatea orientativă	Preț unitar (fără TVA), MDL	Preț unitar (cu TVA), MDL	Suma (fără TVA), MDL	Suma (cu TVA), MDL	Termenul de livrare	Discout %
1	2	3	4	5	6	7	8	9	11
32323100-4	Monitor	buc	3	7800,00	9360,00	23400,00	28080,00	calendaristice, care curg din următoarea zi lucrătoare intrării în vigoare a Contractului.	
30237410-6	Mouse	buc	4	900,00	1080,00	3600,00	4320,00		
32442200-5	Dulap de tip server	buc	1	4440,00	5328,00	4440,00	5328,00		
31154000-0	Sursă neîntreruptibilă (UPS)	buc	5	5600,00	6720,00	28000,00	33600,00		
32421000-0	Cablu de rețea	m	610	11,40	13,68	6954,00	8344,80		
31224400-6	Cablu HDMI	buc	3	240,00	288,00	720,00	864,00		

44321000-6	Cablu electric	m	100	33,60	40,32	3360,00	4032,00	
31224100-3	Fișă electrică	buc	5	108,00	129,60	540,00	648,00	
31224100-3	Priză dublă exterioară	buc	5	144,00	172,80	720,00	864,00	
44322000-3	Conector cablu rețea	buc	100	6,00	7,20	600,00	720,00	
44165210-9	Tub flexibil	m	200	9,60	11,52	1920,00	2304,00	
31213100-3	Cutie de distribuție	buc	25	36,00	43,20	900,00	1080,00	
44530000-4	Clipsă pentru tub gofrat	buc	200	2,40	2,88	480,00	576,00	
44531000-1	Diblu cu șurub	buc	200	0,60	0,72	120,00	144,00	
44531000-1	Diblu cu șurub	buc	200	0,60	0,72	120,00	144,00	
51314000-6	Lucrări de instalare/montare	lucrare	1	19800,00	23760,00	19800,00	23760,00	
Total Lot 2						241541,00	289848,80	
TOTAL:								

(Semnat electronic) _____ Numele, Prenumele: Victor Gaina

Administrator

Ofertantul: Media Security SRL Adresa: mun.Chisinau str.Colina Puskin 4



CERTIFICATION of Conformity

No.: MOSTCT20040739

Holder : **PROVISION-ISR LIMITED**
FLAT/RM D-2, 7/F, WING CHEONG COMMERCIAL BLDG 19-25
JERVOIS STREET SHEUNG WAN HK

Product Name : **DVR**

Model Name : **NVR8-8200FA, NVR8-16400FA(1U),NVR8-32800RFA(2U),**
NVR8-16400PFA(1U) ,NVR8-8200PFA,SH-8100A5-8(1U),
SH-32200A5R-8(2U) ,SH-4050A5-8L(MM) ,SH-4050A5-8L

Brand Name : **PROVISION ISR**

Technical Data : **Input: 100-240VAC, 50/60Hz, 1.5A**
Output: 12VDC, 4A

Report No. : **MTET20040512**

This certification refers to the conformity of the following Directive(s). It does not exclude the product(s) having to be in compliance with other applicable Directive(s):

According to the Electromagnetic Compatibility (EMC) directive 2014/30/EU.

It is to certify that the product identified above in compliance with the essential requirements of the following standard(s):

EN 55032:2015

EN 55035:2017

EN IEC 61000-3-2:2019

EN 61000-3-3:2013+A1:2019

April 27, 2020

Date of Issue



Signed by: Yvette Zhou



This certification of conformity is based on an evaluation of the sample(s) of above mentioned product. Technical report and documentation are at the Holder's disposal. The CE marking as shown below can be affixed, under the responsibility of the manufacturer, after completion of an EC Declaration of Conformity and compliance with all relevant EC Directives. The affixing of the CE marking presumes in addition that the conditions in annexes III and IV of the Directive are fulfilled.

The original document contains watermark. Not to be reproduced without the permission of Shenzhen Most Technology Service Co., Ltd.



CERTIFICATION of Conformity

No.: MOSTCN19112292

Holder : **PROVISION-ISR LIMITED**
**Room 403, F/4,Fu Fai Commercial Centre building, 27 Hillier Street,
Sheung Wan, Hong-Kong**

Product Name : **CAMERA**

Model Name : **DI-320IPB-28, DI-320IPS-28,DI-340IPS-28,DI-380IPS-28,DI-320IPE-28,
DI-340IPE-28,DAI-320IPE-28,DAI-340IPE-28,DAI-380IPE-28,
DAI-320IPE-MVF,DAI-340IPE-MVF,DAI-380IPE-MVF,DI-320IPS-VF,
DI-340IPS-MVF,DI-380IPS-MVF,DI-320IPE-MVF,DI-340IPE-MVF,
DI-380IPE-MVF,DMA-320IPE-28,DMA-340IPE-28,BX-381IPE,BX-341IPE**

Brand Name : **PROVISION ISR**

Technical Data : **1:DC 12V
2:POE power supply**

Report No. : **MTEN19111851**

This certification refers to the conformity of the following Directive(s). It does not exclude the product(s) having to be in compliance with other applicable Directive(s):

According to the Electromagnetic Compatibility (EMC) directive 2014/30/EU.

It is to certify that the product identified above in compliance with the essential requirements of the following standard(s):

EN 55032:2015

EN 55035:2017

November 14, 2019

Date of Issue

Signed by: Yvette Zhou



This certification of conformity is based on an evaluation of the sample(s) of above mentioned product. Technical report and documentation are at the Holder's disposal. The CE marking as shown below can be affixed, under the responsibility of the manufacturer, after completion of an EC Declaration of Conformity and compliance with all relevant EC Directives. The affixing of the CE marking presumes in addition that the conditions in annexes III and IV of the Directive are fulfilled.

The original document contains watermark. Not to be reproduced without the permission of Shenzhen Most Technology Service Co., Ltd.



Certificate UA18/819942484

The management system of

«TISO-PRODUCTION» LTD

14, Promyslova str., 02088, Kyiv

has been assessed and certified as meeting the requirements of

ISO 9001:2015

For the following activities

Design, development, manufacture, sale, procurement, installation, service, technical assistance and support of: technical security (physical protection) systems; access control systems including turnstiles; ticketing systems; time attendance systems; vehicle barriers and blocking equipment; door and gate automation; metal (including aluminium), wooden and glass construction products and structures including doors and gates, separation wall.

This certificate is valid from 31 August 2021 until 30 August 2024 and remains valid subject to satisfactory surveillance audits. Recertification audit due a minimum of 60 days before the expiration date Issue 2. Certified since 31 August 2018

Authorised by

SGS United Kingdom Ltd
Rossmore Business Park Ellesmere Port Cheshire CH65 3EN UK
t +44 (0)151 350-6666 f +44 (0)151 350-6600 www.sgs.com

21HC 9001 2015 0421

Page 1 of 1



0005

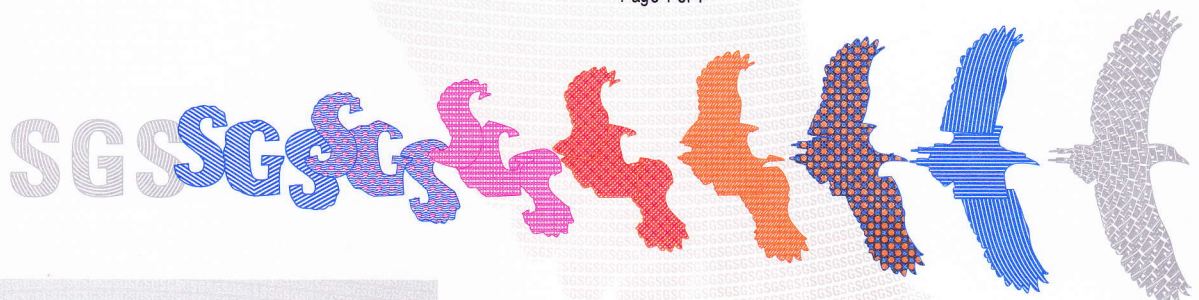

ТУРНИКЕТ-ТРИПОД CENTURION-M

Трипод Centurion-M - это эффективное решение для организации контроля доступа.

Данная модель отличается компактными размерами в сочетании с доступной ценой.



САМАЯ ПОПУЛЯРНАЯ МОДЕЛЬ: ТЫСЯЧИ ТРИПОДОВ CENTURION
ПРОДАНО ПО ВСЕМУ МИРУ

 **60**
чел./мин
В РЕЖИМЕ
СВОБОДНОГО ПРОХОДА

 **25**
чел./мин
В РЕЖИМЕ
РАЗОВОГО ПРОХОДА

 **600**
ММ
ШИРИНА ПРОХОДА

 **IP 41-54** *

СТЕПЕНЬ ЗАЩИТЫ

 СИСТЕМА
АНТИПАНИКА

 СЕРВОПРИВОД

 ПРОХОД В ДВУХ
НАПРАВЛЕНИЯХ

Преимущества

- двухсторонний сервоприводной турникет с системой антипаника/опускание поводков
- высокое качество по выгодной цене
- интеграция с любым типом систем контроля доступа и идентификации
- низкое энергопотребление
- функция «антипаника» с автоматическим восстановлением поводка в исходном положении
- бесшумная работа
- возможность подключения резервного аккумулятора
- может быть смонтирован на мобильной платформе (TiSO Frame-M)

Стандарт

- проводной пульт управления
- 4 LED индикатора
- подготовка для подключения резервного аккумулятора
- функция «антипаника» с автоматическим восстановлением положения поводка

Опции

- интеграция с любой системой доступа по запросу (напр. счетчик проходов, RFID/Proximity/BioMetric/QR считыватели, приемник монет или жетонов, сканер штрих-кодов и др.)
- функция подогрева для внешней установки
- функция охлаждения
- беспроводной пульт управления
- OEM/нанесение логотипа заказчика

* опционно



www.tiso.global
+380 (44) 291-21-11
e-mail: sales@tiso.global



Технические характеристики:

Ширина турникета, мм	847
Длина турникета, мм	793
Высота турникета, мм	1000
Механизм	сервоприводной (Triservo-M)

Управляется с помощью:



системы контроля доступа;



пульты управления

Электрические характеристики:

- Напряжение питания:
 - первичное - (100-240)В, 50/60 Гц;
 - вторичное - 12 В
- Потребляемая мощность: 55 Вт

Температурный диапазон:

- Стандарт: от + 1° С до + 40° С (IP 41)
- Опционно: от -20° С до + 55° С (IP 54)

Исполнение корпуса трипода:

Стандартное	Шлифованная нержавеющая сталь AISI 304
Доступные варианты:	<ul style="list-style-type: none"> - Шлифованная нержавеющая сталь AISI 316 - Полированная нержавеющая сталь AISI 304 - Полированная нержавеющая сталь AISI 316 - Окраска в любой цвет по шкале RAL
Ступица трипода:	Литой алюминий с окрашенной серой отделкой

Область установки:

- Бизнес (офисные) центры
- Государственные учреждения
- Военные базы
- Парки развлечений
- Промышленные предприятия
- Финансовые учреждения
- Помещение аэропортов
- Отели
- Спорткомплексы
- Зоны отдыха
- Учебные заведения и другие

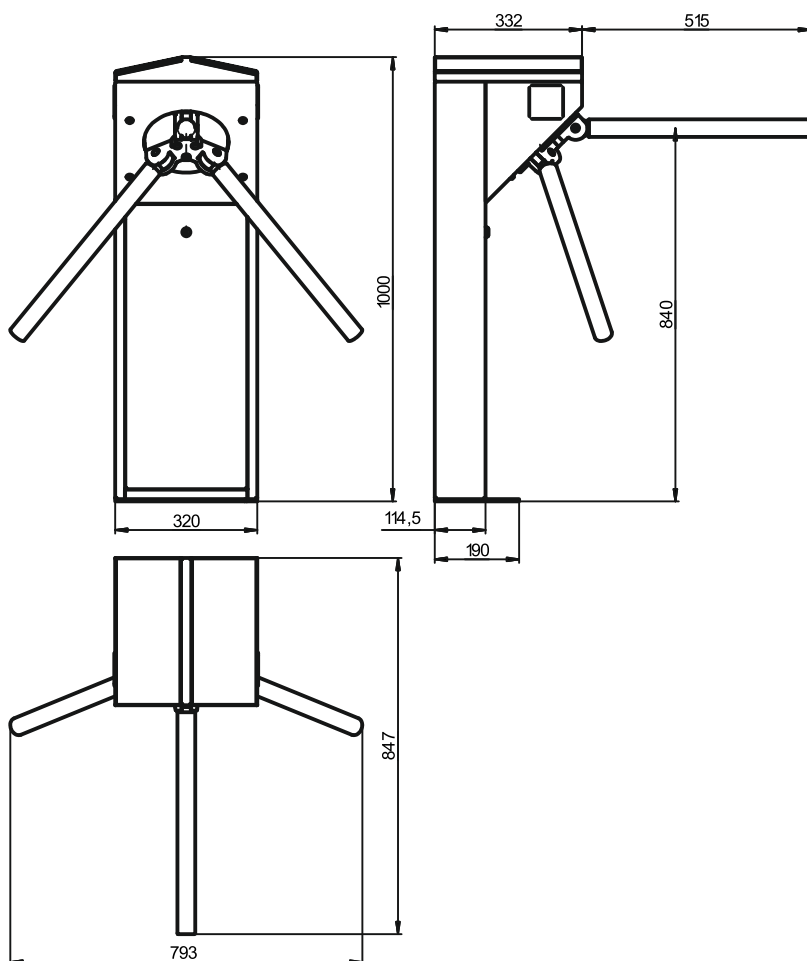

DECLARAȚIE
privind valabilitatea ofertei

Către BANCA NAȚIONALĂ A MOLDOVEI

Stimați domni,

Ne angajăm să menținem oferta valabilă, **privind achiziționarea Sistem de supraveghere video IP la Primăria com. Ecaterinovca prin procedura de achiziție nr ocds-b3wdp1-MD-1682060531559** din 21 / 04 / 2023 pentru o durată de 60 zile (saizeci zile), și ea va rămâne obligatorie pentru noi și poate fi acceptată oricând înainte de expirarea perioadei de valabilitate.

Data completării 02 05 2023

Cu stimă,

Administrator
"MEDIA SECURITY" SRL

Gaina V



Data prezentării 04.06.2022 02:45:32

Anexe la SNC
"Prezentarea situatiilor financiare"
Aprobat de Ministerul Finantelor
al Republicii Moldova

SITUAȚIILE FINANCIARE

pentru perioada 01.01.2021 - 31.12.2021

Entitatea: MEDIA SECURITY SRL

Cod CUIŢO: 40301763

Cod IDNO: 1006600023985

Sediul:

MD: 2005

Raionul(municipiul): 102, DDF CENTRU

Cod CUATM: 0150, SEC.RISCANI

Strada: MD2005 CHISINAU STR COLINA PUSKIN 4

Activitatea principală: N8020, Activitati de servicii privind sistemele de securizare

Forma de proprietate: 16, Proprietate colectivă

Forma organizatorico-juridică: 530, Societăți cu răspundere limitată

Date de contact:

Telefon: 201132

WEB:

E-mail:

Numele și coordonatele al contabilului-șef: DI (dna) GAINA VICTOR Tel. 201132

Numărul mediu al salariaților în perioada de gestiune: 28 persoane.

Persoanele responsabile de semnarea situațiilor financiare* GAINA VICTOR

Unitatea de măsură: leu

BILANȚUL

la 31.12.2021

Anexa 1

Nr. cpt.	Indicatori	Cod rd.	Sold la	
			Începutul perioadei de gestiune	Sfârșitul perioadei de gestiune
1	2	3	4	5
	A C T I V			

A.

ACTIVE IMOBILIZATE			
I. Imobilizări necorporale			
1. Imobilizări necorporale în curs de execuție	010		
2. Imobilizări necorporale în exploatare, total	020	88408	
din care:			
2.1. concesiuni, licențe și mărci	021		
2.2. drepturi de autor și titluri de protecție	022		
2.3. programe informatice	023		
2.4. alte imobilizări necorporale	024	88408	
3. Fond comercial	030		
4. Avansuri acordate pentru imobilizări necorporale	040		
Total imobilizări necorporale (rd.010 + rd.020 + rd.030 + rd.040)	050	88408	
II. Imobilizări corporale			
1. Imobilizări corporale în curs de execuție	060		
2. Terenuri	070		
3. Mijloace fixe, total	080	32428	9539
din care:			
3.1. clădiri	081		
3.2. construcții speciale	082		
3.3. mașini, utilaje și instalații tehnice	083	32428	9539
3.4. mijloace de transport	084		
3.5. inventar și mobilier	085		
3.6. alte mijloace fixe	086		
4. Resurse minerale	090		
5. Active biologice imobilizate	100		
6. Investiții imobiliare	110		
7. Avansuri acordate pentru imobilizări corporale	120		
Total imobilizări corporale (rd.060 + rd.070 + rd.080 + rd.090 + rd.100 + rd.110 + rd.120)	130	32428	9539
III. Investiții financiare pe termen lung			
1. Investiții financiare pe termen lung în părți neafiliate	140		

	2. Investiții financiare pe termen lung în părți afiliate, total	150		
	din care:			
	2.1. acțiuni și cote de participație deținute în părțile afiliate	151		
	2.2 împrumuturi acordate părților afiliate	152		
	2.3 împrumuturi acordate aferente intereselor de participare	153		
	2.4 alte investiții financiare	154		
	Total investiții financiare pe termen lung (rd.140 + rd.150)	160		
	IV. Creanțe pe termen lung și alte active imobilizate			
	1. Creanțe comerciale pe termen lung	170		
	2. Creanțe ale părților afiliate pe termen lung	180		
	inclusiv: creanțe aferente intereselor de participare	181		
	3. Alte creanțe pe termen lung	190		
	4. Cheltuieli anticipate pe termen lung	200		
	5. Alte active imobilizate	210		
	Total creanțe pe termen lung și alte active imobilizate (rd.170 + rd.180 + rd.190 + rd.200 + rd.210)	220		
	TOTAL ACTIVE IMOBILIZATE (rd.050 + rd.130 + rd.160 + rd.220)	230	120836	9539
B.	ACTIVE CIRCULANTE			
	I. Stocuri			
	1. Materiale și obiecte de mică valoare și scurtă durată	240	957	12117
	2. Active biologice circulante	250		
	3. Producția în curs de execuție	260	4498962	5008919
	4. Produse și mărfuri	270	8983198	10456355
	5. Avansuri acordate pentru stocuri	280	10704426	14833479
	Total stocuri (rd.240 + rd.250 + rd.260 + rd.270 + rd.280)	290	24187543	30310870
	II. Creanțe curente și alte active circulante			
	1. Creanțe comerciale curente	300	977131	646228
	2. Creanțe ale părților afiliate curente	310		
	inclusiv: creanțe aferente intereselor de participare	311		
	3. Creanțe ale bugetului	320	22933	39398

	4. Creanțele ale personalului	330	14347	1993
	5. Alte creanțe curente	340	224084	306815
	6. Cheltuieli anticipate curente	350	384209	384209
	7. Alte active circulante	360		
	Total creanțe curente și alte active circulante (rd.300 + rd.310 + rd.320 + rd.330 + rd.340 + rd.350 + rd.360)	370	1622704	1378643
	III. Investiții financiare curente			
	1. Investiții financiare curente în părți neafiliate	380	1402025	1697926
	2. Investiții financiare curente în părți afiliate, total	390		
	din care:			
	2.1. acțiuni și cote de participație deținute în părțile afiliate	391		
	2.2. împrumuturi acordate părților afiliate	392		
	2.3. împrumuturi acordate aferente intereselor de participare	393		
	2.4. alte investiții financiare în părți afiliate	394		
	Total investiții financiare curente (rd.380 + rd.390)	400	1402025	1697926
	IV. Numerar și documente bănești	410	145417	228851
	TOTAL ACTIVE CIRCULANTE (rd.290 + rd.370 + rd.400 + rd.410)	420	27357689	33616290
	TOTAL ACTIVE (rd.230 + rd.420)	430	27478525	33625829
	P A S I V			
C.	CAPITAL PROPRIU			
	I. Capital social și neînregistrat			
	1. Capital social	440	5400	5400
	2. Capital nevărsat	450	()	()
	3. Capital neînregistrat	460		
	4. Capital retras	470	()	()
	5. Patrimoniul primit de la stat cu drept de proprietate	480		
	Total capital social și neînregistrat (rd.440 + rd.450 + rd.460 + rd.470 + rd.480)	490	5400	5400
	II. Prime de capital	500		

	III. Rezerve			
	1. Capital de rezervă	510		
	2. Rezerve statutare	520		
	3. Alte rezerve	530		
	Total rezerve (rd.510 + rd.520 + rd.530)	540		
	IV. Profit (pierdere)			
	1. Corecții ale rezultatelor anilor precedenți	550	X	
	2. Profit nerepartizat (pierdere neacoperită) al anilor precedenți	560		1398947
	3. Profit net (pierdere netă) al perioadei de gestiune	570	X	10246
	4. Profit utilizat al perioadei de gestiune	580	X	()
	Total profit (pierdere) (rd.550 + rd.560 + rd.570 + rd.580)	590		1398947
	V. Rezerve din reevaluare	600		
	VI. Alte elemente de capital propriu	610		
	TOTAL CAPITAL PROPRIU (rd.490 + rd.500 + rd.540 + rd.590 + rd.600 + rd.610)	620		1404347
	DATORII PE TERMEN LUNG			
	1. Credite bancare pe termen lung	630		
	2. Împrumuturi pe termen lung	640		
	din care:			
	2.1. Împrumuturi din emisiunea de obligațiuni	641		
	inclusiv: împrumuturi din emisiunea de obligațiuni convertibile	642		
	2.2. alte împrumuturi pe termen lung	643		
	3. Datorii comerciale pe termen lung	650		
	4. Datorii față de părțile afiliate pe termen lung	660		
	inclusiv: datorii aferente intereselor de participare	661		
	5. Avansuri primite pe termen lung	670		
	6. Venituri anticipate pe termen lung	680		
	7. Alte datorii pe termen lung	690		
	TOTAL DATORII PE TERMEN LUNG (rd.630 + rd.640 + rd.650 + rd.660 + rd.670 + rd.680 + rd.690)	700		
D.				

E.	DATORII CURENTE			
	1. Credite bancare pe termen scurt	710		187719
	2. Împrumuturi pe termen scurt, total	720	1390432	5979312
	din care:	721		
	2.1. împrumuturi din emisiunea de obligațiuni			
	inclusiv: împrumuturi din emisiunea de obligațiuni convertibile	722		
	2.2. alte împrumuturi pe termen scurt	723	1390432	5979312
	3. Datorii comerciale curente	730	8068802	6675946
	4. Datorii față de părțile afiliate curente	740		
	inclusiv: datorii aferente intereselor de participare	741		
	5. Avansuri primite curente	750	14950312	16888295
	6. Datorii față de personal	760	229497	594516
	7. Datorii privind asigurările sociale și medicale	770	584380	725003
	8. Datorii față de buget	780	840561	1122102
	9. Datorii față de proprietari	790		
10. Venituri anticipate curente	800			
11. Alte datorii curente	810	10194	38343	
TOTAL DATORII CURENTE (rd.710 + rd.720 + rd.730 + rd.740 + rd.750 + rd.760 + rd.770 + rd.780 + rd.790 + rd.800 + rd.810)	820	26074178	32211236	
F.	PROVIZIOANE			
	1. Provizioane pentru beneficiile angajaților	830		
	2. Provizioane pentru garanții acordate cumpărătorilor/clienților	840		
	3. Provizioane pentru impozite	850		
	4. Alte provizioane	860		
	TOTAL PROVIZIOANE (rd.830 + rd.840 + rd.850 + rd.860)	870		
	TOTAL PASIVE (rd.620 + rd.700 + rd.820 + rd.870)	880	27478525	33625829

SITUAȚIA DE PROFIT ȘI PIERDERE

de la 01.01.2021 până la 31.12.2021

Anexa 2

Indicatori	Cod rd.	Perioada de gestiune
------------	---------	----------------------

		precedenta	curenta
1	2	3	4
Venituri din vânzări, total	010	6728355	5625719
din care:			
venituri din vânzarea produselor și mărfurilor	011	566314	1029961
venituri din prestarea serviciilor și executarea lucrărilor	012	6162041	4595758
venituri din contracte de construcție	013		
venituri din contracte de leasing	014		
venituri din contracte de microfinanțare	015		
alte venituri din vânzări	016		
Costul vânzărilor, total	020	5058706	3229623
din care:			
valoarea contabilă a produselor și mărfurilor vândute	021	393132	760743
costul serviciilor prestate și lucrărilor executate terților	022	4665574	2468880
costuri aferente contractelor de construcție	023		
costuri aferente contractelor de leasing	024		
costuri aferente contractelor de microfinanțare	025		
alte costuri aferente vânzărilor	026		
Profit brut (pierdere brută) (rd.010 - rd.020)	030	1669649	2396096
Alte venituri din activitatea operațională	040		
Cheltuieli de distribuire	050	717553	169313
Cheltuieli administrative	060	1203778	995716
Alte cheltuieli din activitatea operațională	070	330439	246733
Rezultatul din activitatea operațională: profit (pierdere) (rd.030 + rd.040 - rd.050 - rd.060 - rd.070)	080	-582121	984334
Venituri financiare, total	090	1613050	460455
din care:			
venituri din interese de participare	091	32417	329519
inclusiv: veniturile obținute de la părțile afiliate	092		
venituri din dobânzi	093		
inclusiv: veniturile obținute de la părțile afiliate	094		

venituri din alte investiții financiare pe termen lung	095		
inclusiv: veniturile obținute de la părțile afiliate	096		
venituri aferente ajustărilor de valoare privind investițiile financiare pe termen lung și curente	097		
venituri din ieșirea investițiilor financiare	098		
venituri aferente diferențelor de curs valutar și de sumă	099	1580633	130936
Cheltuieli financiare, total	100	1078229	1411475
din care:			
cheltuieli privind dobânzile	101	89791	624274
inclusiv: cheltuielile aferente părților afiliate	102		
cheltuieli aferente ajustărilor de valoare privind investițiile financiare pe termen lung și curente	103		
cheltuieli aferente ieșirii investițiilor financiare	104		
cheltuieli aferente diferențelor de curs valutar și de sumă	105	817582	787201
Rezultatul: profit (pierdere) financiar(ă) (rd.090 - rd.100)	110	534821	-951020
Venituri cu active imobilizate și excepționale	120	63067	
Cheltuieli cu active imobilizate și excepționale	130		
Rezultatul din operațiuni cu active imobilizate și excepționale: profit (pierdere) (rd.120 - rd.130)	140	63067	
Rezultatul din alte activități: profit (pierdere) (rd.110 + rd.140)	150	597888	-951020
Profit (pierdere) pînă la impozitare (rd.080 + rd.150)	160	15767	33314
Cheltuieli privind impozitul pe venit	170	8509	23068
Profit net (pierdere netă) al perioadei de gestiune (rd.160 - rd.170)	180	7258	10246

SITUAȚIA MODIFICĂRILOR CAPITALULUI PROPRIU

de la 01.01.2021 pînă la 31.12.2021

Anexa 3

Nr. d/o	Indicatori	Cod rd	Sold la începutul perioadei de gestiune	Majorări	Diminuări	Sold la sfîrșitul perioadei de gestiune
1	2	3	4	5	6	7
I.	Capital social și neînregistrat					
	1. Capital social	010	5400			5400
	2. Capital nevărsat	020	()	()	()	()

	3. Capital neînregistrat	030				
	4. Capital retras	040	((((
	5. Patrimoniul primit de la stat cu drept de proprietate	050				
	Total capital social și neînregistrat (rd.010 + rd.020 + rd.030 + rd.040 + rd.050)	060	5400			5400
II.	Prime de capital	070				
	Rezerve					
	1. Capital de rezervă	080				
	2. Rezerve statutare	090				
	3. Alte rezerve	100				
	Total rezerve (rd.080 + rd.090 + rd.100)	110				
	Profit (pierdere)					
	1. Corecții ale rezultatelor anilor precedenți	120	X			
	2. Profit nerepartizat (pierdere neacoperită) al anilor precedenți	130	1398947			1398947
IV.	3. Profit net (pierdere netă) al perioadei de gestiune	140	X	33314	23068	10246
	4. Profit utilizat al perioadei de gestiune	150	X	(((
	Total profit (pierdere) (rd.120 + rd.130 + rd.140 + rd.150)	160	1398947	33314	23068	1409193
V.	Rezerve din reevaluare	170				
VI.	Alte elemente de capital propriu	180				
	Total capital propriu (rd.060 + rd.070 + rd.110 + rd.160 + rd.170 + rd.180)	190	1404347	33314	23068	1414593

SITUAȚIA FLUXURILOR DE NUMERAR

de la 01.01.2021 pînă la 31.12.2021

Anexa 4

Indicatori	Cod rd	Perioada de gestiune	
		precedentă	curentă
1	2	3	4
Fluxuri de numerar din activitatea operațională			
Încasări din vânzări	010	27500015	8375026

Plăți pentru stocuri și servicii procurate	020	23688421	10561737
Plăți către angajați și organe de asigurare socială și medicală	030	1707517	1416492
Dobânzi plătite	040	0	40051
Plata impozitului pe venit	050	0	115917
Alte încasări	060	8300370	8077691
Alte plăți	070	13283819	8911708
Fluxul net de numerar din activitatea operațională (rd.010 - rd.020 - rd.030 - rd.040 - rd.050 + rd.060 - rd.070)	080	-2879372	-4593188
Fluxuri de numerar din activitatea de investiții			
Încasări din vânzarea activelor imobilizate	090	0	0
Plăți aferente intrărilor de active imobilizate	100	0	0
Dobânzi încasate	110	0	0
Dividende încasate	120	0	0
inclusiv: dividende încasate din străinătate	121		
Alte încasări (plăți)	130		
Fluxul net de numerar din activitatea de investiții (rd.090 - rd.100 + rd.110 + rd.120 ± rd.130)	140	0	0
Fluxuri de numerar din activitatea financiară			
Încasări sub formă de credite și împrumuturi	150	8066385	9050279
Plăți aferente rambursării creditelor și împrumuturilor	160	6843812	4366828
Dividende plătite	170	0	0
inclusiv: dividende plătite nerezidenților	171		
Încasări din operațiuni de capital	180	0	0
Alte încasări (plăți)	190	28333	0
Fluxul net de numerar din activitatea financiară (rd.150 - rd.160 - rd.170 + rd.180 ± rd.190)	200	1250906	4683451
Fluxul net de numerar total (± rd.080 ± rd.140 ± rd.200)	210	-1628466	90263
Diferențe de curs valutar favorabile (nefavorabile)	220	0	-6829
Sold de numerar la începutul perioadei de gestiune	230	1773883	145417
Sold de numerar la sfârșitul perioadei de gestiune (± rd.210 ± rd.220 + rd.230)	240	145417	228851

Documente atașate - Notă explicativă (fișierul pdf)

IP S-SIGHT SERIES

Provision-ISR S-SIGHT series provides you with all that you need for a simple installation. S-Sight cameras guarantee a superior image quality, improved night performance and make an outstanding value for money solution.



DI-340IPS-28

20M IR 4MP FIXED LENS DOME/TURRET CAMERA

Equipped with a 2.8mm fixed lens, this 4MP Dome/Turret camera is designed for short distance surveillance (up to 20m) in both indoor and outdoor scenarios.

With its great performances, reliability and affordable price DI-340IPS-28 camera is the perfect solution for any basic installation.

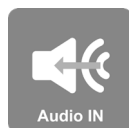

MAIN FEATURES

- 4MP
- 2592×1520 Resolution
- Wide field of view 110°
- 3D-DNR
- IP67
- Built in microphone

ANALYTICS

- General Analytics: Camera Tampering
- Standard Analytics: Line Crossing, Sterile Area



SPECIFICATIONS

Image Sensor	1/2.7" CMOS (16:9)
Effective Pixels	2560x1440
Electronic Shutter	1/25s ~ 1/100000s
Frame Rate	1-25/30FPS
Day & Night	ICR
Min. Illumination	Day: 0.1lux / Night: 0.03lux (@F2.0, AGC On) 0lux with IR on
Audio compression	G.711A/G.711U
Communication	One-way Audio
Image Settings	AWB, AGC Adjustable, Exposure Mode (Auto) Sharpness, Saturation, Brightness & Contrast Adjustable
Image Enhancement	Digital WDR, BLC, HLC, ROI
Noise Reduction	3D-DNR
Image Orientation	Mirror/Flip
Privacy Zone	Yes
Motion Detection	Yes
Analytics	General Analytics: Camera Tampering Standard Analytics: Line Crossing, Sterile Area
Video Compression	H.265 / H.264 / MJPEG (Sub-Stream Only)
Resolution	4MP (2560x1440) / 3MP (2304x1296) / 2MP (1920x1080) / D1 / QVGA /CIF
Multi-Stream	Master Stream: 4MP (2560x1440) / 3MP (2304x1296) / 2MP (1~30fps) Sub-Stream: 1MP (1~12/15fps) /QVGA/D1/CIF (1~30fps) Third Stream: QVGA/D1/CIF (1~30fps)"
Bit rate	64Kbps ~ 5Mbps@H.265 / 64Kbps ~ 5Mbps@H.264
Encode Mode	VBR/CBR
Image Quality	Five levels under VBR; Free adjustment under CBR
IR Distance	20m (1 High Power IR LED)
Lens (Field of View)	2.8mm (110°)

SPECIFICATIONS

Iris	Fixed Iris
Lens Mount	M12 mount
Protection Rate	Water Proof: IP67
Bracket	3-Axis Bracket
Dimensions	Ø97mm×82.6mm
Weight (gross)	~450g
Network	RJ45 (+PoE)
Power	DC Socket
Analog Video Output	No
Audio Connectivity	Built-In Microphone
SD Card	Event/Schedule based Main/Sub-Stream recording (Up to 128Gb)
Hard Reset Button	Yes
Alarm	No
Remote Monitoring	IE Browsing, CMS Software, Provision Cam2 Mobile App
User Access	Supports simultaneous monitoring for up to 4 users with multi-stream real time transmission
Network Protocol	IPv4, IPv6, TCP, UDP, DHCP, NTP, DDNS, 802.1X, RTSP, Multicast, UPnP, Email, FTP, HTTPS, QoS
ONVIF	Yes
Ethernet	100Mbps
PoE	Yes
Power Supply	DC12V/~400mA / PoE/~5.2W
Work Environment	-30°C~60°C, 10%~90% Humidity
Junction Box	PR-JB12IP66 - PR-JB12IP64 - PR-WB-A

DIMENSIONS

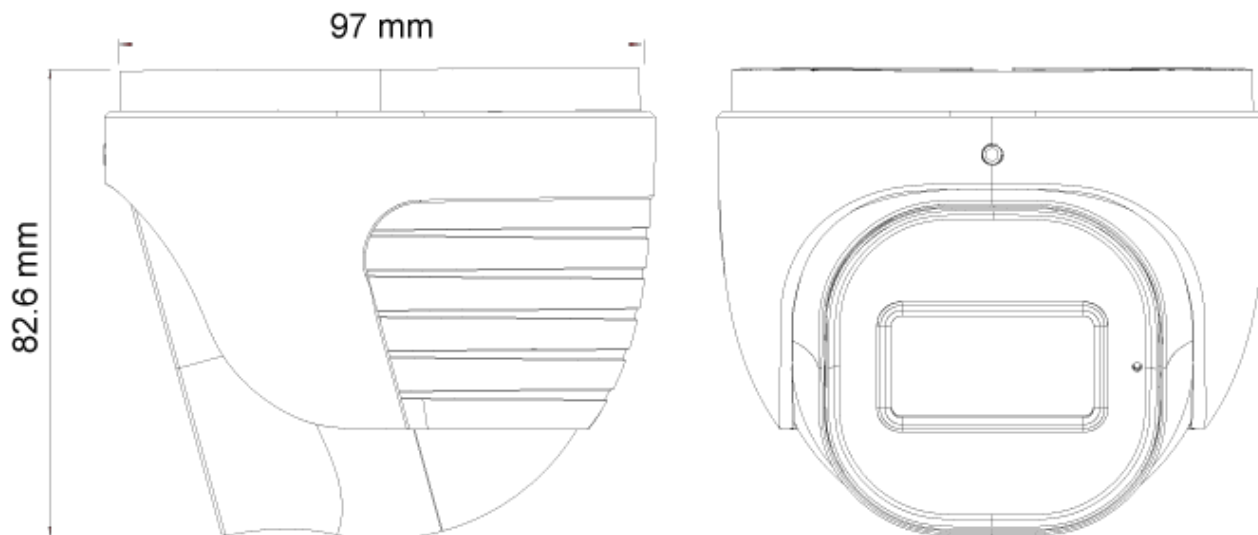

ACCESSORIES



PR-JB12IP66

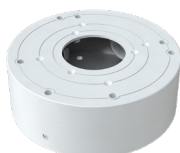

PR-JB12IP64



PR-WB-A



Now you can see!

Hereby appoints

"Media-Security" SRL
Moldova

As our partner to distribute PROVISION-ISR's
products for the year 2021-2022

PROVISION-ISR hereby appoints the above mentioned subject as PROVISION-ISR Authorized Distributor of products specified under the item "Products" in accordance with the PROVISION-ISR Authorized Distributor's Terms and Conditions, and the Authorized Distributor accepts this appointment, PROVISION-ISR grants the Authorized Distributor the rights to act as PROVISION-ISR Authorized Distributor and to promote sales of the "Products".

For and on behalf of
PROVISION-ISR LIMITED

Ari Pick, President
PROVISION-ISR LTD.

Authorized Signature(s)

FORMULARUL STANDARD AL DOCUMENTULUI UNIC DE ACHIZIȚII EUROPEAN

1. Documentul unic de achiziții europene, (în continuare, DUAЕ) este o declarație pe proprie răspundere, prin care operatorul economic confirmă îndeplinirea criteriilor de calificare și selecție necesare în cadrul procedurilor de achiziție publică în Republica Moldova.
2. Formularul este completat, semnat electronic și transmis autorității contractante la depunerea ofertei.
3. Un DUAЕ depus de către operatorul economic în cadrul unei proceduri de achiziție publică anterioară poate fi reutilizat, cu condiția ca informațiile cuprinse în formular să fie corecte și valabile la data depunerii acestuia.
4. Ofertantul care prezintă în DUAЕ informații false sau documentele justificative prezentate nu confirmă informația indicată în documentul prezentat este exclus din procedura de achiziție publică și/sau poate răspunde conform legislației.
5. Formularul DUAЕ este constituit din 7 capitole, și anume:
 - 1) Capitolul I. Informații privind procedura de achiziție publică și autoritatea/entitatea contractantă;
 - 2) Capitolul II. Informații referitoare la operatorul economic;
 - 3) Capitolul III. Motive de excludere din cadrul procedurii de achiziție publică;
 - 4) Capitolul IV. Criteriile de calificare și selecție a operatorilor economici;
 - 5) Capitolul V. Indicații generale pentru criteriile de selecție a operatorilor economici;
 - 6) Capitolul VI. Preselecția candidaților pentru procedura de atribuire a contractului de achiziție publică;
 - 7) Capitolul VII. Declarații finale.
6. Prezentarea formularului DUAЕ la depunerea ofertei care nu este conform cu cerințele stabilite în Documentația de atribuire duce la respingerea ofertei.

Capitolul I. Informații privind procedura de achiziție publică și autoritatea/entitatea contractantă

Compartimentul se completează doar de către autoritatea/entitatea contractantă.

Cod poziție	Conținutul cerinței	Răspuns
1	2	3
A. Informații despre publicare		
1A.1	Numărul anunțului/invitației publicate în Buletinul achizițiilor publice, și după caz numărul anunțului publicat în Jurnalul Oficial al Uniunii Europene	Conform SIA RSAP MTender
B. Identitatea autorității/entității contractante		

1B.1	Denumirea autorității/entității contractante	Banca Națională a Moldovei
1B.2	Număr unic de identificare (IDNO) a autorității/entității contractante	79592

Capitolul II. Informații referitoare la operatorul economic

Compartimentul se completează doar de către operatorii economici.

Cod poziție	Conținutul cerințelor	Răspuns
1	2	3
A. Informații privind operatorul economic		
2A.1	Denumirea operatorul economic	Media Security SRL
2A.2	Țara	Republica Moldova
2A.3	Cod poștal	MD-2005
2A.4	Oraș/Localitate	or. Chisinau
2A.5	Adresa juridică	Str. Colina Puschin 4
2A.6	Pagina web	www.media-security.eu
2A.7	Persoana sau persoanele de contact	Gaina Victor
2A.7.1	<i>Telefon</i>	+37369870870
2A.7.2	<i>Adresa de e-mail</i>	office@media-security.eu
2A.8	Număr unic de identificare (IDNO/IDNP)	1006600028985
2A.9	Numărul cod TVA	0608401
2A.10	Forma organizatorico-juridică a activității de antreprenariat	Societate cu Raspundere Limitata
2A.11	Informația cu privire la numele acționarilor/asociaților/beneficiarului efectiv	
2A.11.1	Numele acționarilor / asociaților	Gaina Victor
2A.11.2	Numele beneficiarului efectiv <i>[beneficiar efectiv – persoană fizică ce deține sau controlează în ultimă instanță o persoană fizică sau juridică ori beneficiar al unei societăți de investiții sau administrator al societății de investiții, ori persoană în al cărei nume se desfășoară o activitate sau se realizează o tranzacție și/sau care deține, direct sau indirect, dreptul de proprietate sau controlul asupra a cel puțin 25% din acțiuni sau din dreptul de vot al persoanei juridice ori asupra bunurilor aflate în administrare fiduciară]</i>	text
2A.11.3	Cetățenia beneficiarului efectiv (<i>legătură juridico-politică permanentă a persoanei fizice</i>)	MD

	<i>definite conform poziției 2A.11.2)</i>	
2A.12	Operatorul economic este: <ul style="list-style-type: none"> • întreprindere mică • întreprindere mijlocie • și altele 	Mijlocie
2A.13	În cazul în care achiziția este rezervată: operatorul economic este un atelier protejat sau o întreprindere socială, sau va asigura executarea contractului în contextul programelor de angajare protejată?	<input type="checkbox"/> Nu
2A.13.1	<i>Dacă da, care este procentul corespunzător de lucrători cu dizabilități sau defavorizați?</i>	număr
2A.13.2	<i>Specificați cărei sau căror categorii de lucrători cu dizabilități sau defavorizați le aparțin angajații în cauză?</i>	text
2A.14	Operatorul economic participă la procedura de achiziții publice împreună cu alți operatori economici?	<input type="checkbox"/> Nu
2A.14.1	<i>Dacă Da, precizați rolul operatorului economic în cadrul grupului (lider, responsabil cu îndeplinirea unor sarcini specifice, etc).</i>	text
2A.14.2	<i>Numiți operatorii economici care participă la procedura respectivă de achiziție publică.</i>	text
2A.14.3	<i>Specificați denumirea grupului participant.</i>	text
<i>Notă. Dacă ați răspuns Da la întrebarea 2A.14, asigurați-vă ca operatorii economici menționați să prezinte un formular DUAЕ separat.</i>		
B. Informații privind reprezentanții operatorului economic		
Indicați numele persoanei (persoanelor) împuternicită (împuternicite) să îl reprezinte pe operatorul economic în scopurile prezentei proceduri de achiziție publică.		
2B.1	Nume și prenume	Ceban Oleg
2B.2	Poziție/acționând în calitate de..	Manager proiect
2B.3	Țară	Republica Moldova
2B.4	Telefon	+37369870827
2B.5	Adresa de e-mail	sales@media-security.eu
C. Informații privind utilizarea capacităților altor entități		
2C.1	Operatorul economic utilizează capacitățile altor entități pentru a satisface criteriile de selecție prevăzute în capitolul IV, precum și (dacă este cazul) criteriile și regulile menționate în capitolul V de mai jos?	<input type="checkbox"/> Nu
<i>Notă. Dacă ați răspuns Da la întrebarea 2C.1, prezentați un formular DUAЕ separat care să cuprindă informațiile solicitate în secțiunile A și B din capitolul respectiv și din capitolul III pentru fiecare dintre entitățile în cauză, completat și semnat în mod</i>		

corespunzător de entitățile în cauză. Atragem atenția asupra faptului că trebuie incluși, de asemenea, tehnicienii sau organismele tehnice implicate, indiferent dacă fac sau nu parte din întreprinderea operatorului economic, în special cei care răspund de controlul calității și, în cazul contractelor de achiziții publice de lucrări, tehnicienii sau organismele tehnice la care poate face apel operatorul economic în vederea executării lucrărilor. În măsura în care este relevant pentru capacitatea (capacitățile) specifică (specifice) utilizată (utilizate) de operatorul economic, includeți informațiile prevăzute în capitolele IV și V pentru fiecare dintre entitățile în cauză.

D.Informații privind subcontractanții pe ale căror capacități operatorul economic se bazează

2D.1	Operatorul economic intenționează să subcontracteze vreo parte din contract cu alți operatori economici?	<input type="checkbox"/> Nu
2D.1.1	<i>Dacă Da, enumerați subcontractanții propuși.</i>	<i>/text/</i>

Capitolul III. Motive de excludere din cadrul procedurii de achiziție publică

Compartimentul se completează de către operatorii economici.

Cod poziție	Conținutul cerințelor	Răspuns
A.Motive referitoare la condamnări prin hotărârea definitivă a unei instanțe judecătorești		
1	2	3
3A.1	Participare la o organizație criminală. Operatorul economic însuși sau orice persoană care este membru al organismului de administrare, de conducere sau de supraveghere al acestuia sau care are putere de reprezentare, de decizie sau de control în cadrul acestuia a făcut obiectul unei condamnări pronunțate printr-o hotărâre definitivă pentru participare la o organizație criminală, printr-o condamnare pronunțată cu cel mult cinci ani în urmă sau în care continuă să se aplice o perioadă de excludere prevăzută în mod direct în condamnare?	<input type="checkbox"/> Nu
3A.2	Corupție. Operatorul economic însuși sau orice persoană care este membru al organismului de administrare, de conducere sau de supraveghere al acestuia sau care are putere de reprezentare, de decizie sau de control în cadrul acestuia a făcut obiectul unei condamnări pentru corupție pronunțate printr-o	<input type="checkbox"/> Nu

	hotărâre definitivă, printr-o condamnare pronunțată cu cel mult cinci ani în urmă sau în care continuă să se aplice o perioadă de excludere prevăzută în mod direct în condamnare?	
3A.3	Fraude. Operatorul economic însuși sau orice persoană care este membru al organismului de administrare, de conducere sau de supraveghere al acestuia sau care are putere de reprezentare, de decizie sau de control în cadrul acestuia a făcut obiectul unei condamnări pentru fraudă pronunțate printr-o hotărâre definitivă, printr-o condamnare pronunțată cu cel mult cinci ani în urmă sau în care continuă să se aplice o perioadă de excludere prevăzută în mod direct în condamnare?	<input type="checkbox"/> Nu
3A.4	Infrațiuni teroriste sau infrațiuni legate de activitățile teroriste. Operatorul economic însuși sau orice persoană care este membru al organismului de administrare, de conducere sau de supraveghere al acestuia sau care are putere de reprezentare, de decizie sau de control în cadrul acestuia a făcut obiectul unei condamnări pentru infrațiuni teroriste sau infrațiuni legate de activități teroriste, pronunțate printr-o hotărâre definitivă, printr-o condamnare pronunțată cu cel mult cinci ani în urmă sau în care continuă să se aplice o perioadă de excludere prevăzută în mod direct în condamnare?	<input type="checkbox"/> Nu
3A.5	Spălare de bani sau finanțarea terorismului. Operatorul economic însuși sau orice persoană care este membru al organismului de administrare, de conducere sau de supraveghere al acestuia sau care are putere de reprezentare, de decizie sau de control în cadrul acestuia a făcut obiectul unei condamnări pentru infrațiuni teroriste sau infrațiuni legate de activități teroriste, pronunțate printr-o hotărâre definitivă, printr-o condamnare pronunțată cu cel mult cinci ani în urmă sau în care continuă să se aplice o perioadă de excludere prevăzută în mod direct în condamnare?	<input type="checkbox"/> Nu
3A.6	Exploatarea prin muncă a copiilor și alte forme de trafic de persoane. Operatorul economic însuși sau orice persoană care este membru al organismului de administrare, de conducere sau de supraveghere al acestuia sau	<input type="checkbox"/> Nu

	care are putere de reprezentare, de decizie sau de control în cadrul acestuia a făcut obiectul unei condamnări pronunțate printr-o hotărâre definitivă pentru exploatare prin muncă a copiilor și alte forme de trafic de persoane, printr-o condamnare pronunțată cu cel mult cinci ani în urmă sau în care continuă să se aplice o perioadă de excludere prevăzută în mod direct în condamnare?	
3A.7	În cazul că răspunsul este Da pentru cel puțin una din întrebările 3A.1 – 3A.6, puteți furniza dovezi care să arate că măsurile luate sunt suficiente pentru a demonstra fiabilitatea, în pofida existenței unui motiv de excludere?	<input type="checkbox"/> Nu
3A.7.1	<i>Dacă Da, descrieți aceste măsuri.</i>	<i>/text/</i>
B. Motive privind plata impozitelor sau/și a contribuțiilor de asigurări sociale		
	Plata impozitelor	
3B.1	Operatorul economic și-a onorat obligațiile cu privire la plata impozitelor, taxelor și contribuțiilor sociale în conformitate cu prevederile legale în vigoare în Republica Moldova sau în țara în care este stabilit?	<input type="checkbox"/> Da
3B.1.1	<i>Dacă Nu, în ce mod a fost stabilită obligația cu privire la plata impozitelor, taxelor și contribuțiilor sociale?</i>	<i>/text/</i>
3B.1.2	<i>În cazul în care, încălcarea cu referire la obligațiile privind plata impozitelor, taxelor și contribuțiilor sociale a fost stabilită printr-o hotărâre judecătorească sau administrativă, această decizie este definitivă?</i>	<input type="checkbox"/> Nu
3B.1.3	<i>În cazul în care, încălcarea cu referire la obligațiile privind plata impozitelor, taxelor și contribuțiilor sociale a fost stabilită printr-o hotărâre judecătorească sau administrativă, precizați data și numărul deciziei.</i>	<i>/text/</i>
3B.2	Operatorul economic beneficiază, în condițiile legii, de eşalonarea obligațiilor de plată a impozitelor, taxelor și contribuțiilor de asigurări sociale ori de alte facilități în vederea plății acestora, inclusiv a majorărilor de întârziere (penalităților) și/sau a amenzilor?	<input type="checkbox"/> Nu
	Notă: <i>Se completează doar în cazul în care ați răspuns Nu, la întrebarea din 3B.1.</i>	

3B.2.1	<i>Dacă Da, operatorul economic este în măsură să furnizeze actul privind eşalonarea obligațiilor de plată a impozitelor, taxelor și contribuțiilor de asigurări sociale ori de alte facilități în vederea plății acestora?</i>	<input type="checkbox"/> Nu
3B.3	Operatorul economic este în măsură să furnizeze un certificat cu privire la plata impozitelor sau să furnizeze informații privind onorarea obligațiilor fiscale?	<input type="checkbox"/> Da
3B.4	Informațiile privind lipsa/existența restanțelor față de bugetul public național sunt disponibile gratuit pentru autorități, prin accesarea unei baze de date naționale? Dacă da, specificați informația care ar permite verificarea.	Adresa de internet: www.sfs.md Autoritatea sau organismul emitent(ă): Serviciul Fiscal de Stat Referința exactă a documentației: text
C. Includerea în lista de interdicție a operatorilor economici		
3C.1	Operatorul economic este înscris în lista de interdicție a operatorilor economici?	<input type="checkbox"/> Nu
3C.1.1	<i>În cazul că răspunsul este Da pentru întrebarea 3C.1, puteți furniza dovezi care să arate că măsurile luate sunt suficiente pentru a demonstra fiabilitatea, în pofida existenței unui motiv de excludere?</i>	<input type="checkbox"/> Nu
3C.1.2	<i>Dacă Da, descrieți aceste măsuri.</i>	/text/
D. Motive legate de insolvabilitate, conflicte de interese sau abateri profesionale		
	Obligațiile aplicabile în domeniul mediului, muncii și asigurărilor sociale	
3D.1	Operatorul economic a încălcat obligațiile în domeniul mediului în ultimii 3 ani?	<input type="checkbox"/> Nu
3D.1.1	<i>În cazul că răspunsul este Da pentru întrebarea 3D.1, puteți furniza dovezi care să arate că măsurile luate sunt suficiente pentru a demonstra fiabilitatea, în pofida existenței unui motiv de excludere?</i>	<input type="checkbox"/> Nu
3D.1.2	<i>Dacă Da, descrieți aceste măsuri.</i>	/text/
3D.2	Operatorul economic a încălcat obligațiile în domeniul social în ultimii 3 ani?	<input type="checkbox"/> Nu
3D.2.1	<i>În cazul că răspunsul este Da pentru întrebarea 3D.2, puteți furniza dovezi care să arate că măsurile luate sunt suficiente pentru a demonstra</i>	<input type="checkbox"/> Nu

	<i>fiabilitatea, în pofida existenței unui motiv de excludere?</i>	
3D.2.2	<i>Dacă Da, descrieți aceste măsuri.</i>	<i>/text/</i>
3D.3	Operatorul economic a încălcat obligațiile în domeniul muncii în ultimii 3 ani?	<input type="checkbox"/> Nu
3D.3.1	<i>În cazul că răspunsul este Da pentru întrebarea 3D.3, puteți furniza dovezi care să arate că măsurile luate sunt suficiente pentru a demonstra fiabilitatea, în pofida existenței unui motiv de excludere?</i>	<input type="checkbox"/> Nu
3D.3.2	<i>Dacă Da, descrieți aceste măsuri.</i>	<i>/text/</i>
	Insolvabilitatea	
3D.4	Operatorul economic este în situație de insolvabilitate sau de lichidare a activității antreprenoriale ca urmare a unei hotărâri judecătorești?	<input type="checkbox"/> Nu
3D.4.1	<i>În cazul că răspunsul este Da pentru întrebarea 3D.4, puteți furniza dovezi care să arate că măsurile luate sunt suficiente pentru a demonstra fiabilitatea, în pofida existenței unui motiv de excludere?</i>	<input type="checkbox"/> Nu
3D.4.2	<i>Dacă Da, descrieți aceste măsuri.</i>	<i>/text/</i>
	Active administrate de lichidator	
3D.5	Activele operatorului economic sunt administrate de un lichidator sau de o instanță?	<input type="checkbox"/> Nu
3D.5.1	<i>În cazul că răspunsul este Da pentru întrebarea 3D.5, puteți furniza dovezi care să arate că măsurile luate sunt suficiente pentru a demonstra fiabilitatea, în pofida existenței unui motiv de excludere?</i>	<input type="checkbox"/> Nu
3D.5.2	<i>Dacă Da, descrieți aceste măsuri.</i>	<i>/text/</i>
	Activitățile economice sunt suspendate	
3D.6	Activitățile economice ale operatorului economic sunt suspendate?	<input type="checkbox"/> Nu
3D.6.1	<i>În cazul că răspunsul este Da pentru întrebarea 3D.6, puteți furniza dovezi care să arate că măsurile luate sunt suficiente pentru a demonstra fiabilitatea, în pofida existenței unui motiv de excludere?</i>	<input type="checkbox"/> Nu
3D.6.2	<i>Dacă Da, descrieți aceste măsuri.</i>	<i>/text/</i>
	Acorduri cu alți operatori economici care vizează denaturarea concurenței	
3D.7	Operatorul economic, în ultimii 3 ani, a încheiat acorduri cu alți operatori economici care au ca	<input type="checkbox"/> Nu

	obiect denaturarea concurenței, fapt constatat prin decizie a organului abilitat în acest sens?	
3D.7.1	<i>În cazul că răspunsul este Da pentru întrebarea 3D.7, puteți furniza dovezi care să arate că măsurile luate sunt suficiente pentru a demonstra fiabilitatea, în pofida existenței unui motiv de excludere?</i>	<input type="checkbox"/> Nu
3D.7.2	<i>Dacă Da, descrieți aceste măsuri.</i>	/text/
	Conflict de interese	
3D.8	Operatorul economic se află într-o situație de conflict de interese care nu poate fi remediată?	<input type="checkbox"/> Nu
3D.8.1	<i>În cazul că răspunsul este Da pentru întrebarea 3D.8, puteți furniza dovezi care să arate că măsurile luate sunt suficiente pentru a demonstra fiabilitatea, în pofida existenței unui motiv de excludere?</i>	<input type="checkbox"/> Nu
3D.8.2	<i>Dacă Da, descrieți aceste măsuri.</i>	/text/
	Etica profesională	
3D.9	Operatorul economic a fost condamnat, în ultimii 3 ani, prin hotărâre definitivă a unei instanțe judecătorești, pentru o faptă care a adus atingere eticii profesionale sau pentru comiterea unei greșeli în materie profesională?	<input type="checkbox"/> Nu
3D.9.1	<i>În cazul că răspunsul este Da pentru întrebarea 3D.9, puteți furniza dovezi care să arate că măsurile luate sunt suficiente pentru a demonstra fiabilitatea, în pofida existenței unui motiv de excludere?</i>	<input type="checkbox"/> Nu
3D.9.2	<i>Dacă Da, descrieți aceste măsuri.</i>	/text/
	Integritatea	
3D.10	Operatorul economic, în ultimii 3 ani, se face vinovat de o abatere profesională, care îi pune la îndoială integritatea?	<input type="checkbox"/> Nu
3D.10.1	<i>În cazul că răspunsul este Da pentru întrebarea 3D.10, puteți furniza dovezi care să arate că măsurile luate sunt suficiente pentru a demonstra fiabilitatea, în pofida existenței unui motiv de excludere?</i>	<input type="checkbox"/> Nu
3D.10.2	<i>Dacă Da, descrieți aceste măsuri.</i>	/text/

Capitolul IV. Criteriile de calificare și selecție a operatorilor economici

Compartimentul se completează de către autoritatea/entitatea (coloana nr.2) contractantă și operatorii economici (coloana nr.3).

Cod poziție	Conținutul cerințelor	Răspuns
1	2	3
A. Capacitatea de exercitare a activității profesionale		
4A.1	Operatorul economic este în măsură să furnizeze documentul/documentele prin care se va demonstra înregistrarea acestuia?	<input type="checkbox"/> Da
4A.1.1	<i>Dacă Da, indicați actele de înregistrare a activității antreprenoriale și genul (genurile) de activitate determinate de legislație, aferent obiectului procedurii de atribuire a contractului, în baza căreia întreprinderea are dreptul să execute viitorul contract de achiziție publică.</i>	Extras din Registru de Stat
4A.1.2	<i>Actele de înregistrare a activității antreprenoriale, sunt disponibile gratuit pentru autorități dintr-o bază de date națională? Dacă da, specificați informația care ar permite verificarea.</i>	<i>Adresa de internet: www.asp.gov.md</i>
		<i>Autoritatea sau organismul emitent(ă): Agentia Servicii Publice</i>
		<i>Referința exactă a documentației: /text/</i>
4A.2	Activitatea antreprenorială deține o certificare și/sau o autorizare echivalentă aferent obiectului procedurii de atribuire a contractului, în cadrul unui sistem național?	<input type="checkbox"/> Nu
4A.2.1	<i>Dacă Da, operatorul economic este în măsură să furnizeze documentul/documentele prin care se va demonstra certificarea și/sau autorizarea activității acestuia?</i>	<input type="checkbox"/> Nu
4A.2.3	<i>Actele privind certificarea sau autorizarea sunt disponibile gratuit pentru autorități, dintr-o bază de date națională? Dacă da, specificați informația care ar permite verificarea.</i>	<i>Adresa de internet: /text/</i>
		<i>Autoritatea sau organismul emitent(ă): /text/</i>
		<i>Referința exactă a documentației: /text/</i>
4A.3	Genurile de activitate, și/sau certificarea, și/sau autorizarea privind activitatea de întreprinzător,	<input type="checkbox"/> Da

	acoperă criteriile de selecție impuse de autoritatea/entitatea contractantă în anunțul/invitația de participare?	
B. Capacitatea economică și financiară		
	Declarații bancare	
4B.1	Operatorul economic este în măsură să furnizeze declarații bancare sau, după caz, dovezi privind asigurarea riscului profesional în conformitate cu cerințele din documentația de atribuire?	<input type="checkbox"/> Nu
4B.1.1	<i>Informația menționată la punctul 4B.1 este disponibilă gratuit pentru autorități, dintr-o bază de date națională? Dacă da, specificați informația care ar permite verificarea ei.</i>	<i>Adresa de internet:</i> /text/
		<i>Autoritatea sau organismul emitent(ă):</i> /text/
		<i>Referința exactă a documentației:</i> /text/
	Cifra de afaceri anuală (volumul vânzărilor)	Nu se aplică
4B.2	Operatorul economic este în măsură să demonstreze o cifră de afaceri anuală, după cum urmează: Valoare _____ Perioada _____ <i>Notă. Se completează de către autoritatea contractantă valoarea și perioada</i>	<input type="checkbox"/> Da <input type="checkbox"/> Nu
4B.2.1	<i>Specificați care este cifra de afaceri anuală, conform datelor din raportul financiar.</i>	<i>Valoarea [număr]</i> <i>Anul /text/</i>
	Cifra de afaceri medie anuală	Nu se aplică
4B.3	Operatorul economic este în măsură să demonstreze o cifră medie anuală de afaceri, după cum urmează: Valoare _____ Perioada Perioada 3 ani <i>Notă. Se completează de către autoritatea contractantă valoarea și perioada</i>	<input type="checkbox"/> Da <input type="checkbox"/> Nu
4B.3.1	<i>Specificați cifra de afaceri, conform datelor din raportul financiar.</i>	<i>Valoarea [număr]</i>
		<i>Anul /text/</i>
		<i>Valoarea [număr]</i>
		<i>Anul /text/</i>
		<i>Valoarea [număr]</i>
		<i>Anul /text/</i>
	Raport financiar	Nu se aplică
4B.4	Operatorul economic este în măsură să furnizeze raportul financiar înregistrat, extrase din raportul	<input type="checkbox"/> Da

	financiar?	
4B.5	Informațiile privind situația economică și financiară sunt disponibile gratuit pentru autorități, dintr-o bază de date națională? Dacă da, specificați informația care ar permite verificarea.	Adresa de internet: www.sfs.md Autoritatea sau organismul emitent(ă): Serviciul Fiscal de Stat Referința exactă a documentației: text
C. Capacitatea tehnică și/sau profesională		
4C.1	Operatorul economic este în măsură să furnizeze documentele solicitate de către autoritatea/entitatea contractantă în anunțul de participare, care demonstrează capacitatea tehnică și/sau profesională pentru executarea viitorului contract.	<input type="checkbox"/> Da
4C.1.1	<i>Informațiile privind capacitatea tehnică și/sau profesională sunt disponibile gratuit pentru autorități, dintr-o bază de date națională? Dacă da, specificați informația care ar permite verificarea.</i>	<i>Adresa de internet: /text/ Autoritatea sau organismul emitent(ă): /text/ Referința exactă a documentației: /text/</i>
	Instalații tehnice și măsuri de asigurare a calității	Nu se aplică
4C.2	Operatorul economic este în măsură să furnizeze detalii referitoare la tehnicieni sau organismele tehnice, specificate în anunțul de participare/documentația de atribuire, pe care autoritatea/entitatea contractantă le poate solicita, în special cele responsabile de controlul calității în legătură cu acest exercițiu de achiziție publică?	<input type="checkbox"/> Da
4C.3	Operatorul economic este în măsură să furnizeze o informație cu privire la sistemele de management și de trasabilitate utilizate în cadrul lanțului de aprovizionare?	<input type="checkbox"/> Da
4C.3.1	<i>Informațiile sunt disponibile gratuit pentru autorități, dintr-o bază de date națională? Dacă da, specificați informația care ar permite verificarea.</i>	<i>Adresa de internet: /text/ Autoritatea sau organismul emitent(ă):</i>

		/text/ Referința exactă a documentației: /text/
	Utilaje, instalații și echipament tehnic	Nu se aplică
4C.4	Operatorul economic dispune de utilaje și echipament necesar pentru îndeplinirea corespunzătoare a contractului de achiziție publică?	<input type="checkbox"/> Da
4C.5	Operatorul economic este în măsură să furnizeze o informație cu privire la dotările specifice, utilajul și echipamentul necesar pentru îndeplinirea contractului, conform cerințelor stabilite în anunțul de participare și documentația de atribuire?	<input type="checkbox"/> Da
	Pregătirea profesională și calificarea personalului	Nu se aplică
4C.6	Operatorul economic are în cadrul întreprinderii personal calificat conform cerințelor stabilite în anunțul de participare sau în documentația de atribuire?	<input type="checkbox"/> Da
4C.7	Operatorul economic este în măsură să furnizeze o informație privind personalul de specialitate propus pentru executarea contractului, conform cerințelor stabilite în anunțul de participare și documentația de atribuire?	<input type="checkbox"/> Da
4C.8	Indicați efectivele medii anuale de personal angajat din ultimii trei ani de activitate.	Anul 2020 Angajați [30] Anul 2021 Angajați [30] Anul 2022 Angajați [30]
	Numărul membrilor personalului de conducere	
4C.9	Indicați numărul membrilor personalului de conducere ale operatorului economic pe parcursul ultimilor trei ani.	Anul 2020 Persoane [8] Anul 2021 Persoane [8] Anul 2022 Persoane [8]
	Mostre, descrieri, fotografii	
4C.10	Operatorul economic este în măsură să furnizeze eșantioane (mostre), descrieri și/sau fotografii ale produselor/serviciilor care urmează să fie furnizate/prestate, conform cerințelor stabilite în documentația de atribuire?	<input type="checkbox"/> Da
	Pentru contractele de achiziție publică de lucrări	Nu se aplică

4C.11	În perioada de referință, operatorul economic a îndeplinit lucrări specifice sau similare obiectului de achiziție indicat în anunțul de participare și în documentația de atribuire?	<input type="checkbox"/> Da
4C.11.1	<i>Dacă Da, enumerați-le specificând descrierea lucrărilor, valoarea lor, data de începere, data procesului verbal de recepție la terminarea lucrărilor, beneficiarul și altă informație relevantă.</i>	/text/
	Pentru contractele de achiziție publică de bunuri	
4C.12	În perioada de referință, operatorul economic a efectuat livrări specifice obiectului de achiziție indicat în anunțul de participare și în documentația de atribuire?	<input type="checkbox"/> Da
4C.12.1	<i>Dacă Da, enumerați-le specificând descrierea livrărilor, valoarea lor, data de începere, data furnizării, beneficiarul și altă informație relevantă.</i>	/text/
	Pentru contractele de achiziție publică de servicii	Nu se aplică
4C.13	În perioada de referință, operatorul economic a prestat servicii similare cu obiectul de achiziție indicat în anunțul de participare și în documentația de atribuire?	<input type="checkbox"/> Da
4C.13.1	<i>Dacă Da, enumerați-le specificând descrierea serviciilor, valoarea lor, durata de execuție, data începerii, beneficiarul și altă informație relevantă.</i>	/text/
4C.14	În cazul că răspunsul este Da pentru una din întrebările 4C.11 – 4C.13, puteți furniza dovezi prin care se va demonstra îndeplinirea lucrărilor, livrarea bunurilor, prestarea serviciilor similare conform cerințelor documentației de atribuire?	<input type="checkbox"/> Da
D. Standarde de asigurare a calității		
4D.1	Operatorul economic este în măsură să furnizeze certificate emise de organisme independente prin care se atestă faptul că operatorul economic respectă standardele de asigurare a calității conform cerințelor stabilite în anunțul de participare și în documentația atribuire?	<input type="checkbox"/> Da
4D.2	Informațiile privind standardele de asigurare a calității, sunt disponibile gratuit pentru autorități, dintr-o bază de date națională? Dacă da, specificați	Adresa de internet: /text/ Autoritatea sau

	informația care ar permite verificarea.	organismul emitent(ă): text
		Referința exactă a documentației: text
E. Standarde de protecție a mediului		
4E.1	Operatorul economic este în măsură să furnizeze certificate emise de organisme independente prin care se atestă faptul că operatorul economic respectă standardele de protecție a mediului, conform cerințelor stabilite în anunțul de participare și în documentația de atribuire?	<input type="checkbox"/> Da
4E.2	Informațiile privind standardele de protecția mediului, sunt disponibile gratuit pentru autorități, dintr-o bază de date națională? Dacă da, specificați informația care ar permite verificarea.	Adresa de internet: text
		Autoritatea sau organismul emitent(ă): text
		Referința exactă a documentației: text
F. Permiteea controalelor		
4F.1	Operatorul economic permite efectuarea verificărilor de către autoritatea/entitatea contractantă referitor la capacitățile economice și financiare, de producție sau tehnice privind executarea viitorului contract de achiziție publică?	<input type="checkbox"/> Da

Capitolul V. Indicații generale pentru criteriile de calificare și selecție

Compartimentul se completează de către autoritatea/entitatea contractantă (coloana nr.2) și operatorii economici (coloana nr.3).

Cod poziție	Conținutul cerințelor	Răspuns
1	2	3
A. Îndeplinirea tuturor criteriilor de selecție impuse		
5A.1	Operatorul economic este în măsură să furnizeze în Sistemul informațional automatizat „Registrul de stat al achizițiilor publice” sau prin mijloace electronice, sau dacă e cazul, pe suport de hârtie autorității contractante: formularele, certificatele, avizele și alte documente indicate de către autoritatea/entitatea contractantă în anunțul de participare și în documentația de atribuire?	<input type="checkbox"/> Da

	<p>Notă: Operatorule conomic va încărca pe platforma achiziții.md toate documentele solicitate în Anunțul de participare de către autoritatea contractantă și doar în cazul unor informații incomplete/neclare va prezenta informația solicitată în termen de 3 zile de la solicitare;</p> <p>Termen: 3 zile de la data solicitării</p>	
5A.2	<p>Informațiile care să îi permită autorității/entității contractante să obțină documentele indicate în anunțul de participare și în documentația de atribuire, sunt disponibile gratuit și direct prin accesarea unei baze de date naționale în orice stat? Dacă da, specificați informația care ar permite verificarea.</p>	<p>Adresa de internet: text </p> <p>Autoritatea sau organismul emitent(ă): text </p> <p>Referința exactă a documentației: text </p>

Capitolul VI. Preselecția candidaților pentru procedura de atribuire a contractului de achiziție publică

Compartimentul se solicită de către autoritatea contractantă doar în cadrul procedurilor de achiziție publică: licitația restrânsă, negociere, dialog competitiv și parteneriatul pentru inovare.

Cod poziție	Conținutul cerințelor	Răspuns
1	2	3
A. Îndeplinirea tuturor criteriilor de selecție impuse		
6A.1	Operatorul economic/candidatul îndeplinește criteriile de selecție stabilite de către autoritatea contractantă în anunțul de participare și în documentația de atribuire.	<input type="checkbox"/> Da
6A.2	Operatorul economic/candidatul dispune și este în măsură să furnizeze în Sistemul informațional automatizat „Registrul de stat al achizițiilor publice” sau prin mijloace electronice, sau dacă e cazul, pe suport de hârtie autorității contractante certificate sau alte forme de documente justificative, după cum este cerut în anunțul de participare și în documentația de atribuire.	<input type="checkbox"/> Da

Capitolul VII. Declarații finale

Operatorul economic declară că informațiile prezentate în capitolele II – V (după caz II-VI) sunt exacte și corect furnizate, cunoscând pe deplin consecințele cazurilor grave de declarații false.

Operatorul economic declară în mod oficial, că poate să furnizeze la solicitarea autorității/entității contractante fără întârziere, certificatele și documentele justificative solicitate, cu excepția cazului în care autoritatea/entitatea contractantă are posibilitatea de a obține documentele justificative în cauză direct prin accesarea unei baze de date relevante, care este disponibilă gratuit, cu condiția că operatorul economic să fi furnizat informațiile necesare (adresa de internet, autoritatea sau organismul emitent(ă), referința exactă a documentației) care să îi permită autorității contractante sau entității contractante să facă acest lucru și se consimte accesul la informațiile menționate, în cazul în care acest lucru este necesar.

Operatorul economic declară în mod oficial că este de acord ca [Banca Națională a Moldovei], astfel cum este descrisă în capitolul I secțiunea A să obțină acces la documentele justificative privind informațiile pe care le-a furnizat în acest DUAE în scopul desfășurării procedurii de achiziție a **sistemului video de supraveghere și a echipamentului de securitate**.

(Se va completa și semna de către operatorul economic)

Nume: **Gaina Victor**

În calitate de: **Administrator**

[funcția oficială a persoanei ce semnează formularul ofertei]

Ofertantul: **Media Security SRL**

Adresa: juridica str. Colina Puschin 4, Sediul **str. Dmitrie Cantemir 5/4**



Data: **"03" mai 2023**

CERTIFICAT
privind lipsa sau existența restanțelor față de bugetul public național

Nr.
№ **A2206830**

din
от **14.04.2022**

1. Destinația / Назначение

Pentru participarea la proceduri de achiziții publice

2. Date despre contribuabil / Информация о налогоплательщике

Denumirea Наименование	Codul fiscal / Numărul de identificare Фискальный код / Идентификационный номер
MEDIA SECURITY S.R.L.	1006600023985
Adresa sediului de bază (strada, numărul) Адрес основного месторасположения (улица, номер)	Codul - Denumirea localității Код - Наименование населенного пункта
Colina Puskin nr.4	0150-SEC.RISCANI

3. Atestarea lipsei sau existenței restanțelor conform datelor Sistemului Informațional Automatizat /

Подтверждение отсутствия или наличия недоимки согласно данных Информационной автоматизированной системы

La data emiterii prezentului certificat restanța față de bugetul public național constituie/ На дату выдачи данной справки недоимка перед национальным публичным бюджетом составляет:
0,00 lei/лей.

4. Valabil pînă la / Действителен до 29.04.2022

5. Autentificarea Serviciului Fiscal de Stat / Подтверждение Государственной налоговой службы

Șef DDF Rîșcani
a DGDF
Funcția/Dолжность
L.Ș/ М.П.
Executor: **Claudia GOJAN**
Numele și prenumele/Фамилия и имя
Tel. (022) 823102

Semnătura/Подпись

Petru GRICIUC

Numele și prenumele/Фамилия и имя

Este extras din Sistemul Informațional al SFS SIA „Contul curent al contribuabilului”// 14.04.2022 ora 14:23:17
cu aplicarea prevederilor pct. 82-83 Ordin IFPS nr.400 din 14.03.2014 (Monitorul Oficial 72-77/399, 28.03.2014)

NOTA (499,01)

This is to certify

Media Security SRL.

**Md-2005, Str. Colina Puskin 4, Mun. Chisinau,
Republi Of Moldova**

*Has been assessed by UKS and found to be in compliance
with the following standard*

ISO 9001:2015

The Quality Management System is applicable to;

**Quality Management For Design, Projecting, Installation, Commissioning, Verification,
Maintenance And Monitoring Of Fire Detection, Alarm, Video, Access, Gps Solutions
And Security Systems**

Category / Sub Category : ---
Certificate No :MSQ-0217
Certificate First Issue Date :28th September 2020
Decision Date :28th September 2020
Certificate Issue Date :28th September 2020
Expiration Date :27th September 2022

This certificate is valid for 3 years after first certification or re-certification decision date, in case of,
firms to comply with UKS's Certification Rules and be successful in the surveillance audit made at least once a year.
FR.73/Issue Date:01.05.2013/Rev. Date:14.03.2019/Rev. No:04



General Manager





I.P. "AGENȚIA SERVICII PUBLICE"
Departamentul înregistrare și licențiere a unităților de drept

EXTRAS
din Registrul de stat al persoanelor juridice

nr. 1033 din 24.02.2023

Denumirea completă: **Societatea cu Răspundere Limitată «MEDIA SECURITY».**

Denumirea prescurtată: **«MEDIA SECURITY» S.R.L.**

Forma juridică de organizare: **Societate cu Răspundere Limitată.**

Numărul de identificare de stat și codul fiscal: **1006600023985.**

Data înregistrării de stat: **22.05.2006.**

Sediul: **MD-2005, str. Colina Pușkin, 4, mun. Chișinău, Republica Moldova.**

Modul de constituire: **nou creată.**

Obiectul principal de activitate:

1 Activitatea în domeniul televiziunii și radiodifuziunii;

2 Publicitate;

3 Tipărirea altor publicații (cărți, broșuri etc);

4 Alte activități de servicii prestate întreprinderilor, neincluse în alte categorii;

5 Tipărirea ziarelor;

6 Montarea și (sau) reglarea, asistența tehnică a sistemelor automate de semnalizare și de stingere a incendiilor, precum și de protecție a clădirilor împotriva fumului și de înștiințare în caz de incendiu;

7 Activitatea particulară de detectiv sau de pază.

Capitalul social: **5400 lei.**

Administrator: GAINA VICTOR, IDNP 0961107011088,

Asociați:

1. GAINA VICTOR , IDNP 0961107011088

cota 5400.00 lei, ce constituie 100 %.

Beneficiar efectiv : nedeclarat.

Prezentul extras este eliberat în temeiul art. 34 al Legii nr. 220-XVI din 19 octombrie 2007 privind înregistrarea de stat a persoanelor juridice și a întreprinzătorilor individuali și confirmă datele din Registrul de stat la data de: 24.02.2023.

Specialist coordonator
tel. 022-207-840

Lazari Aliona



FB 0434632

REPUBLICA



MOLDOVA

CERTIFICAT DE ÎNREGISTRARE

**SOCIETATEA COMERCIALĂ "MEDIA CENTRU" S.R.L.
ESTE ÎNREGISTRATĂ LA CAMERA ÎNREGISTRĂRII DE STAT**

Numărul de identificare de stat - codul fiscal
1006600023985

Data înregistrării

22.05.2006

Data eliberării

22.05.2006

Bordeianu Tatiana, registrator de stat

*Funcția, numele, prenumele persoanei
care a eliberat certificatul*

semnătura

MD 0053723



REPUBLICA

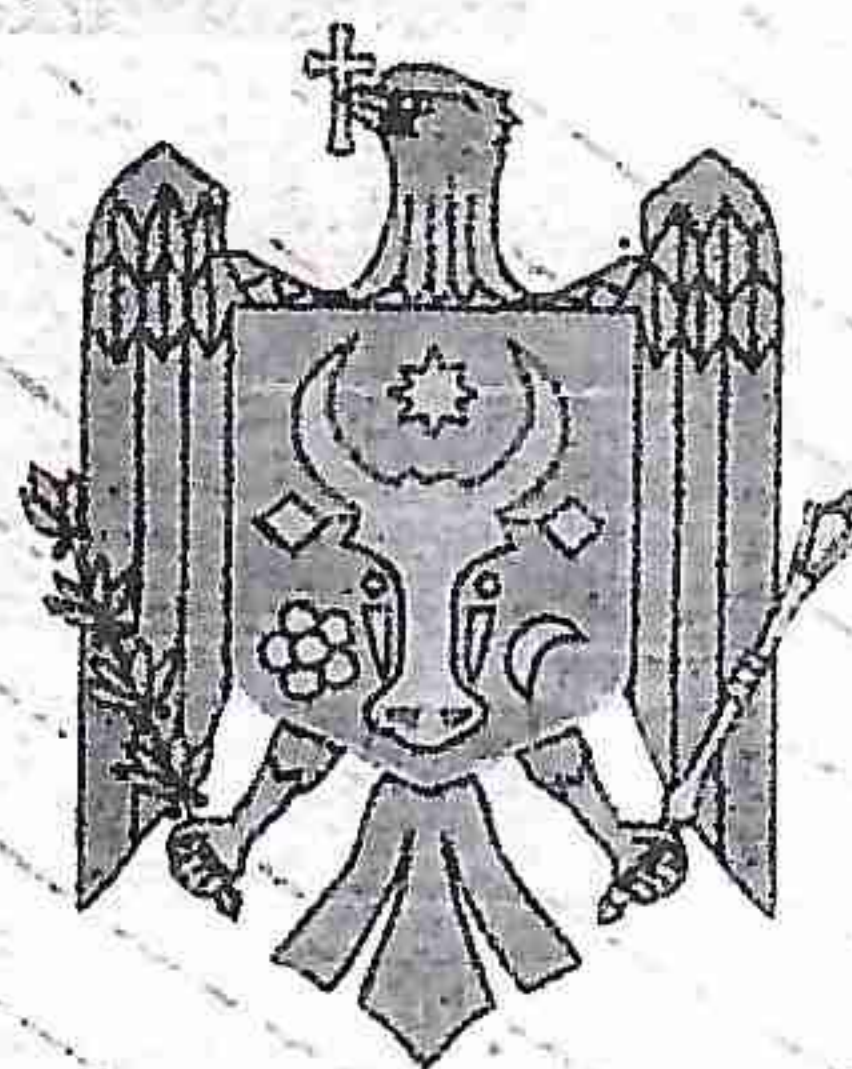

MOLDOVA

MINISTERUL INFRASTRUCTURII
ȘI DEZVOLTĂRII REGIONALE

CERTIFICAT

de atestare tehnico-profesională

Duplicat

Seria 2021-DLS

Numărul 0502

Eliberat domnului (doamnei): **Gaina Victor**

Pentru a activa în calitate de: Diriginte cu executarea lucrărilor specializate și instalațiilor aferente construcțiilor

Domeniile:

7. Instalații de semnalizare.

Exigențele esențiale:

- A - rezistență și stabilitate;
- B - siguranță în exploatare;
- C - siguranță la foc;
- D - igienă, sănătatea oamenilor, refacerea și protecția mediului înconjurător;
- E - izolație termică, hidrofugă și economie de energie;
- F - protecție împotriva zgomotului.
- G - utilizare sustenabilă a resurselor naturale.

Data eliberării: **28 aprilie 2021**

Valabil pînă la **28 aprilie 2026**

Data eliberării duplicatului: **20 martie 2023**

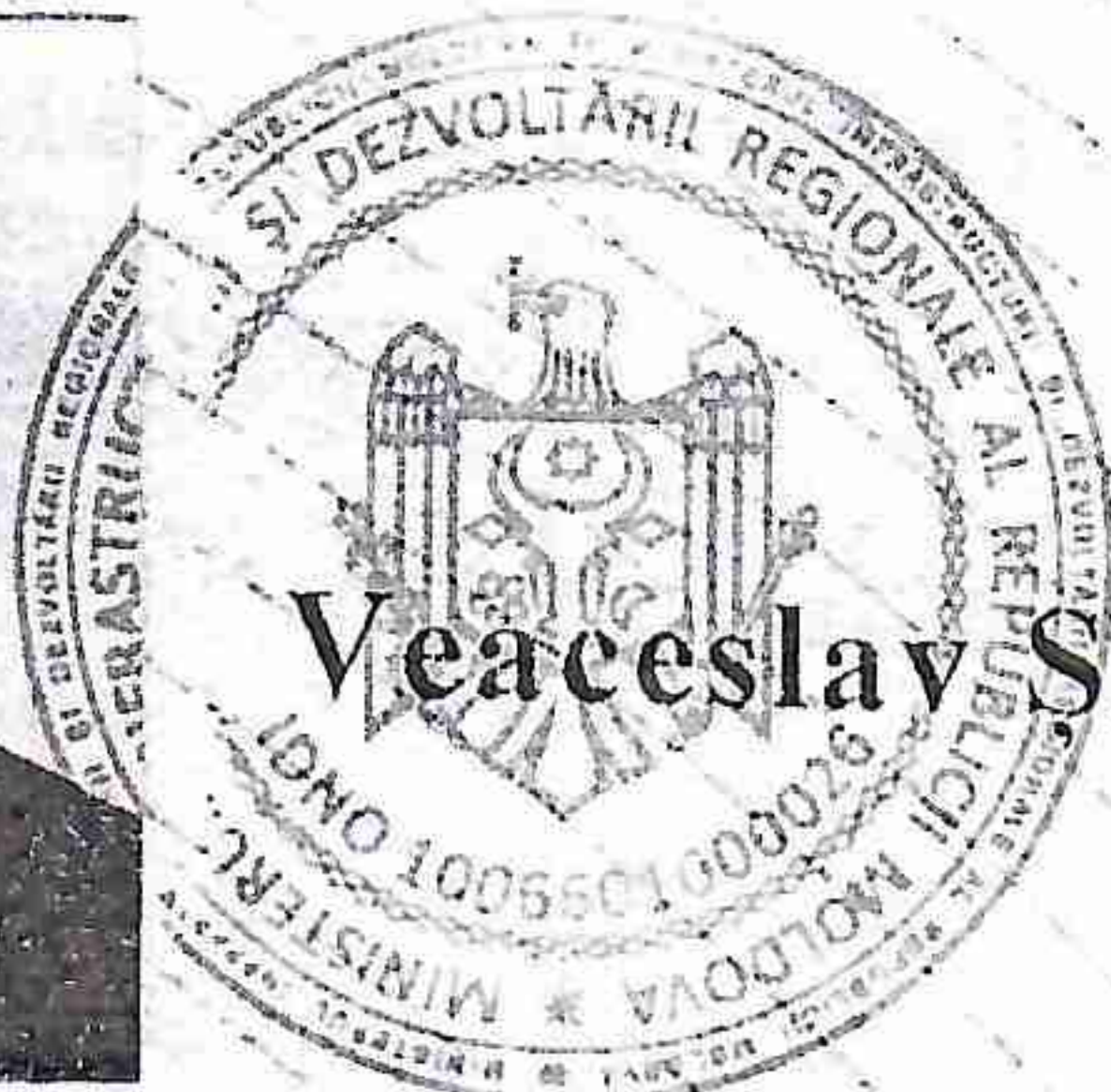

Veaceslav SIPITCĂ

Secretar de stat

Daca la emiterea acestui document, ati sesizat actiuni de implicare in acte de coruptie, Va rugam sa ne informati la Linia anticoruptie a ministerului 022269535, WhatsApp 078777975 sau mesaj la adresa de e-mail: anticoruptie@mird.gov.md

REPUBLICA



MOLDOVA

AGENȚIA NAȚIONALĂ DE REGLEMENTARE A ACTIVITĂȚILOR NUCLEARE ȘI RADIOLOGICE

MD-2068, mun. Chișinău, str. Alecu Russo, 1
tel/fax: (+373 22) 31 11 37, e-mail: agentia.nucleara@anranr.gov.md

AUTORIZAȚIA RADIOLOGICĂ

Seria A

Nr. 0928

Denumirea, forma juridică de
organizare, adresa juridică a
titularului

Societatea cu Răspundere Limitată
"MEDIA SECURITY"
MD-2005, mun. Chișinău, str. Colina Pușkin, 4

Codul fiscal/Codul IDNO

1006600023985

Genul de activitate nucleară sau
radiologică pentru care se eliberează

Importul/exportul și furnizarea
surselor generatoare de radiații ionizante

Limitele de activități și condițiile

Importul/exportul și furnizarea instalațiilor roentgen
pentru scanarea bagajelor "Astrophysics Inc" și
"Shanghai Eastimage equipment Co., Ltd" cu
prezența certificatului de conformitate, eliberat de
un organism notificat și publicat în Jurnalul Oficial
al Comunității Europene

Prenumele, numele persoanei
responsabile de radioprotecție

Victor Găină

Numărul permisului de exercitare

-

Data emiterii

24.09.2020

Data expirării

24.09.2025

**Conducător,
inspector principal de stat adjunct
în domeniul activităților nucleare și radiologice**

(semnătura)

Ionel BĂLAN

L.Ș.

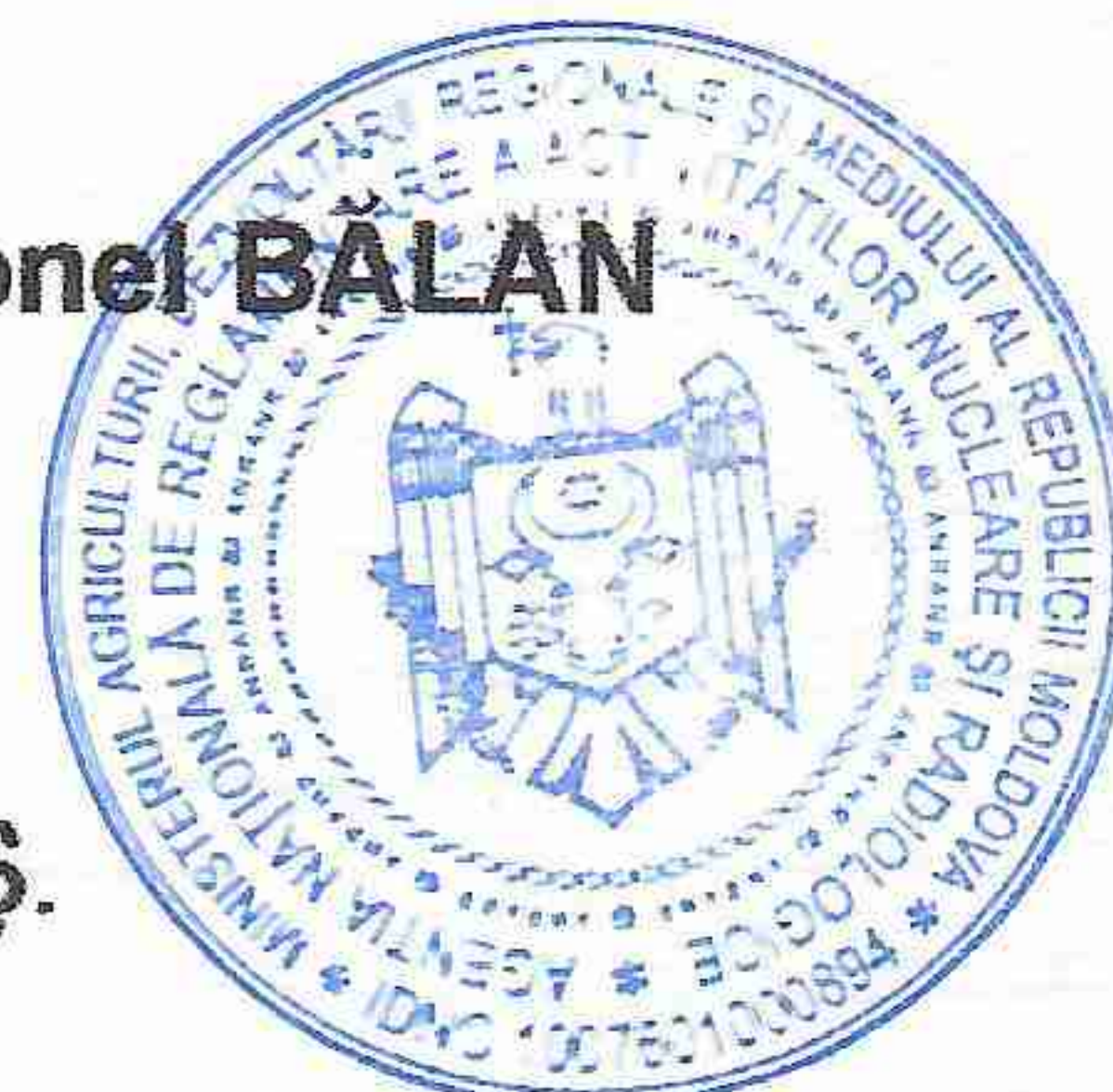



nr. 5864/E00539
18 noiembrie 2022

CERTIFICAT

Tip Certificat: **Cont**

Banca comercială „MAIB” S.A., Sucursala Tighina confirmă că MEDIA SECURITY SRL, IDNO 1006600023985 este deținător al următoarelor conturi bancare:

Cod IBAN	Valuta contului
MD48AG000000022512901602	MDL
MD21AG000000022512901603	USD
MD91AG000000022512901604	EUR

Certificatul este eliberat la solicitarea titularului de cont, pentru a fi prezentat la cerere.

Prezentul certificat este eliberat în scop informativ și nu prezintă careva obligațiuni financiare din partea Băncii.

(semnătura)

Nume, Prenume, funcția

Natalia
CPK



Camera Înregistrării de Stat

DECIZIE
privind înregistrarea modificărilor

11.04.2016

Dosar Nr. 1006600023985

Filiala Chișinău

Prin cererea depusă la 04.03.2016 administratorul a solicitat înregistrarea modificărilor în actele de constituire ale Societății Comerciale "MEDIA CENTRU" S.R.L. și în datele înscrise în Registrul de stat al persoanelor juridice.

Examinînd actele prezentate:

1. Cerere de înregistrare a modificărilor din 04.03.2016
2. Act adițional
3. Proces verbal din 04.03.2016
4. Copia avizului din Monitorul Oficial
5. Ordin de încasare a numerarului din 04.03.2016
6. Contractul de vânzare-cumpărare a părții sociale
7. Decizia asociatului privind modificările și completările la documentele de constituire din 03.03.2016

și constatînd, că sînt respectate cerințele legale ce țin de înregistrarea modificărilor, în temeiul art. 11 și 16 al Legii nr. 220-XVI din 19.10.2007 privind înregistrarea de stat a persoanelor juridice și a întreprinzătorilor individuali, registratorul

DECIDE:

1. A admite cererea de înregistrare a modificărilor.
2. A înregistra și a consemna în Registrul de stat al persoanelor juridice modificările în actele de constituire ale persoanei juridice Societatea Comercială "MEDIA CENTRU" S.R.L., înscrisă în Registrul de stat al persoanelor juridice cu Nr. 1006600023985 din 22.05.2006 după cum urmează:

A înregistra schimbarea denumirii întreprinderii în:

Societatea cu Răspundere Limitată "MEDIA SECURITY CENTRU"

A înregistra excluderea din componența asociaților:

1. "MEDIA-SECURITY" S.R.L., înregistrat(ă) la 27.05.1994, numărul de înregistrare 1002600031456, sediul: MD-2005, str. Colina Pușkin, 4, mun. Chișinău, Republica Moldova, parte socială în valoare de 1080 lei (20,00%)

Lista asociaților după modificări

1. GAINA VICTOR, anul nașterii 08.05.1973, locul nașterii mun. Chișinău, Republica Moldova, CA BULETIN DE IDENTITATE AL CETĂȚEANULUI RM A 88010432 eliberat de of. BPSUM la data de 28.05.1998, codul de identitate 0961107011088, domiciliu: MD-2065, str. Nucarilor, 40, mun. Chișinău, Republica Moldova, parte socială în valoare de 5400 lei (100,00%)

3. Prezenta Decizie este întocmită în două exemplare, care au aceeași valoare juridică, dintre care un exemplar se păstrează la Camera Înregistrării de Stat în dosarul de evidență al persoanei juridice, iar celălalt se eliberează solicitantului.



Registrator

Bordeianu Tatiana

¹ Date cu caracter personal. Detinător: Î.S. Camera Înregistrării de Stat

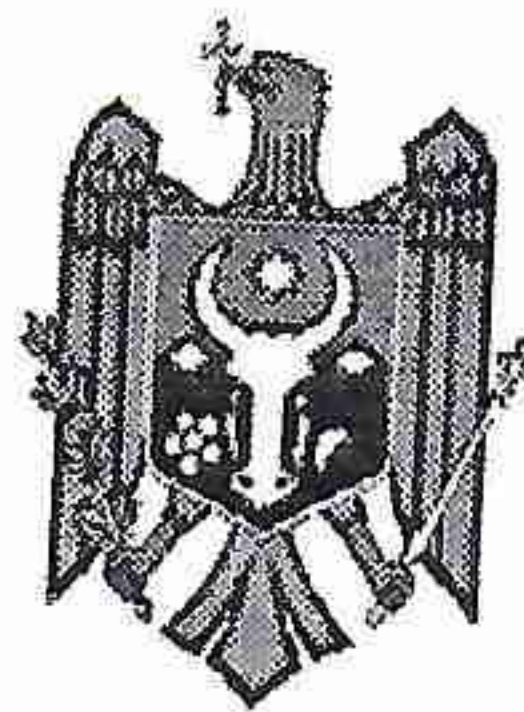

Camera Înregistrării de Stat

DECIZIE
privind înregistrarea modificărilor

11.04.2016

Dosar Nr. 1006600023985

Filiala Chișinău

Prin cererea depusă la 04.03.2016 administratorul a solicitat înregistrarea modificărilor în actele de constituire ale Societății Comerciale "MEDIA CENTRU" S.R.L. și în datele înscrise în Registrul de stat al persoanelor juridice.

Examinând actele prezentate:

1. Cerere de înregistrare a modificărilor din 04.03.2016
2. Act adițional
3. Proces verbal din 04.03.2016
4. Copia avizului din Monitorul Oficial
5. Ordin de incasare a numerarului din 04.03.2016
6. Contractul de vânzare-cumpărare a părții sociale
7. Decizia asociatului privind modificările și completările la documentele de constituire din 03.03.2016

și constatând, că sînt respectate cerințele legale ce țin de înregistrarea modificărilor, în temeiul art. 11 și 16 al Legii nr. 220-XVI din 19.10.2007 privind înregistrarea de stat a persoanelor juridice și a întreprinzătorilor individuali, registratorul

DECIDE:

1. A admite cererea de înregistrare a modificărilor.
2. A înregistra și a consemna în Registrul de stat al persoanelor juridice modificările în actele de constituire ale persoanei juridice Societatea Comercială "MEDIA CENTRU" S.R.L., înscrisă în Registrul de stat al persoanelor juridice cu Nr. 1006600023985 din 22.05.2006 după cum urmează:

A înregistra schimbarea denumirii întreprinderii în:

Societatea cu Răspundere Limitată "MEDIA SECURITY CENTRU"

A înregistra excluderea din componența asociaților:

1. "MEDIA-SECURITY" S.R.L., înregistrat(ă) la 27.05.1994, numărul de înregistrare 1002600031456, sediul: MD-2005, str. Colina Pușkin, 4, mun. Chișinău, Republica Moldova, parte socială în valoare de 1080 lei (20,00%)

Lista asociaților după modificări

1. GAINA VICTOR, anul nașterii 08.05.1973, locul nașterii mun. Chișinău, Republica Moldova, CA BULETIN DE IDENTITATE AL CETĂȚEANULUI RM A 88010432 eliberat de of. BPSUM la data de 28.05.1998, codul de identitate 0961107011088, domiciliu: MD-2065, str. Nucarilor, 40, mun. Chișinău, Republica Moldova, parte socială în valoare de 5400 lei (100,00%)

3. Prezenta Decizie este întocmită în două exemplare, care au aceeași valoare juridică, dintre care un exemplar se păstrează la Camera Înregistrării de Stat în dosarul de evidență al persoanei juridice, iar celălalt se eliberează solicitantului.

Registrator



Bordeianu Tatiana

¹ Date cu caracter personal. Detinător: Î.S. Camera Înregistrării de Stat

NVR SERIES

Provision-ISR conventional NVRs are intended for obtaining video streams from the IP cameras via the IP networks for the purpose of their storage and subsequent playback. These devices communicate with the IP cameras through the general network, without the need of direct IP camera connection, providing the installer with the highest flexibility in the design of the system and the wiring.



NVR8-641600R(2U)

64CH 8MP NVR WITH RAID

Provision-ISR NVR8-641600R(2U) is an easy-to-install solution suitable for big-sized installations (up to 64 channels).

The device features 8 alarm inputs + 4 alarm outputs and provides you with everything you need for a trouble-free CCTV project.

All hardware components, including the Raid, are validated to meet the demands for reliable high-definition surveillance.

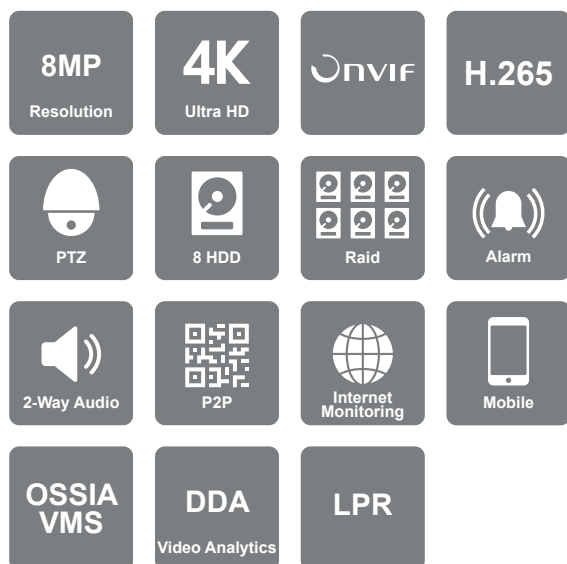

MAIN FEATURES

- Channels: 64 Over Network
- Video output: HDMI1 (4K, 1080P, 1280X1024), HDMI2+VGA (1080P, 1280X1024) 32CH per monitor
- Max. Recording: 64CH 8MP Real Time
- HDD: 8 SATA (8TB each) with Smart Management, 2 E-SATA Port
- RAID Support
- Alarms: 8 In / 4 Out (+ IPC Inputs/Outputs)
- Audio: 1 In / 1 Out (+ IPC Inputs/Outputs)
- Video Analytics: Yes (Must be supported by IPC)
- DDA, LPR and Fish-Eye support



SPECIFICATIONS

	Input	64Ch Over Network
	Output	HDMI1 (4K 30/60Hz, 1080P1280x1024), HDMI2 + VGA (1280x1024, 1080P)
Video	View Mode	Independent, Up to 32ch Per Monitor
	Decoding Format	H.265 / H.265+ / H.265S / H.264
	Decoding Capabilities	1Ch - 8MP ; 4Ch - 2x8MP + 2x5MP ; 9/16Ch - 1MP ; 32Ch - 20x1MP + 12xD1 ; 64Ch - D1
	Input	1CH RCA (Linear, 1kΩ) + IPC Inputs
Audio	Output	1CH RCA (2.0 Vp-p, 1 kΩ) + IPC Inputs
	Compression	G.711A/G.711U
	Two Way Audio	Yes
	Analytics Channels	64Ch (Requires supporting IPC)
Analytics	Supported Analytics	Camera Tampering, Line Crossing (DDA / Pixel Based), Sterile Area (DDA / Pixel Based), Object Monitoring, Object Counting (DDA), Crowd Gathering, People Intrusion, Smart Search, LPR
	Face Recognition Rate	N/A
Bandwidth	Incoming	320Mbps
	Outgoing	320Mbps
	Real-Time Recording	64CH 8MP Real-Time
Record / Remote App Record/ Main Stream	Record Type	Video / Video + Audio
	8MP	1920FPS (NTSC)/1600FPS (PAL)
	5MP and lower	1920FPS (NTSC)/1600FPS (PAL)
	Master stream over network	Up to 64CH@Recording Resolution

SPECIFICATIONS

Sub Stream	Resolution	Depends on IPC
	Sub-Streams over Network	Up to Outgoing Bandwidth Capacity
General	Recording Modes	Schedule, Manual, Motion, Sensor, Analytics, POS and all of its combinations
	User Access	20 Users Online with Professional Authority Management
Record / Remote App	Mobile App	Provision Cam2 for iOS/Android
	PC/Mac Software	Ossia VMS Standard / Enterprise
	Plug-in free Web-Browser	Chrome, FireFox, Safari, Edge, Opera. (All Limited to 4Ch Live View / Playback)
	Plug-in based Web-Browser	Internet Explorer
Playback	Local Playback	16Ch
	Remote Playback (Web, App, VMS)	32Ch
	Search Mode	DDA Object, Smart Search, LPR, Time-Slice, Time, Event, POS
Backup	USB	2 USB 2.0 Port + 1 USB 3.0 Port
	Backup Format	AVI (Unencrypted) / Private Format (Encrypted / Unencrypted)
Alarm	Input	8+IPC
	Output	4+IPC
Storage	HDD	8
	E-SATA	2
	Max Capacity	64TB (Up to 8TB Each) External: 16TB (Up to 8TB Each)
	RAID	Yes (0/1/5/6/10)

SPECIFICATIONS

PTZ	Connection	Via Network
	Supported Controls	Pan, Tilt, Zoom, Preset, Cruise, Scan, Iris, Focus
	RS-485	Yes (C06 Keyboard Connection)
Network	Ethernet	2x1000/100/10Mbps self-adaptive Ethernet interface with Fault Tolerance / Dual Network Configuration
	Protocols	TCP/IPv4/IPv6, DHCP, DDNS, NTP, SMTP, SSL/TLS, UPnP, P2P, RTSP, FTP, HTTPS, 820.1X, SNMP, Auto Report (Ossia VMS)
	ONVIF	Full Device Support (Profile T/G, ONVIF Version 20.12)
	Ports	N/A
PoE	Speed	N/A
	Standard	N/A
	CCTV Mode	N/A
	Total Power	N/A
	Max. Power Output (Per Ch.)	N/A
Others	Power Supply	AC100-240V
	Power consumption (No HDD)	15W
	Dimension	W430xD445xH97mm
	Operation Temperature	0-50C

*Max power output will be reduced depending on cable quality and distance.

8 Port 10/100 Mbps + 2 Port Giga PoE Switch

PoES-08120+2GI



10/100 Mbps



- Downlink: 4x100Mbps Ports
- Uplink: 2x 1Gbps Port
- 120W (Avg:15W Max 30W per ch)
- Distance: Up to 100 Meter
- Built-in Surge Protection
- Internal Power Supply
- Complies With IEEE802.3af/at
- CCTV mode:
 - Up to 250 meter at 10Mbps
 - Vlan function: no communication among downlink ports
 - Wall Bracket/Anti-Theft Hole Lock(k-slot)/Earthing Connector

Specifications

MODEL	PoES-08120+2GI	
Interface	Downlink Ports	8 x 10/100Mbps
	Uplink Ports	2 x 10/100/1000Mbps
	SFP Ports	No
PoE	PoE Ports	8 (Downlink Ports)
	PoE Standard	IEEE802.3af/at PoE
	PoE Total Power	120W
	Average Power Per Channel	15W
	Maximum Power Per Channel	30W
Data Processing	Backbone Bandwidth	7Gbps
	Buffer Size	1.5Mb
	MAC Address Table	4K
	VLAN	Auto (In CCTV Mode)
Network Media	EIA/TIA-568	100Ω STP (Maximum 100m)
	10BASE-T	UTP Category 3, 4, 5 Cable (Maximum 100m)
	100BASE-TX	UTP Category 5, 5e Cable (Maximum 100m)
	1000BASE-T	UTP Category 5e, 6, 7 Cable (Maximum 100m) [For Uplink Ports Only]
Special	CCTV Mode	Selectable Standard/CCTV Mode
	Surge Protector	Built-In
	Wall Bracket	Optional
	Rack Bracket	No
	K-Slot (Anti Theft)	Available
Power	PoE Status Monitor	No
	Power Supply	100-240VAC
Others	Power Consumption	PoE On: 124W Max. / PoE Off: 4W Max.
	Fan	No
	Dimensions	219.6*105*27.6 mm
	Weight	1.32kg
	Operating Temperature	-0°C-40°C



CCTV Mode Switch



100-240VAC Power Input

24 Port 10/100 Mbps + 2Combo PoE Switch

PoES-24370+2Combo

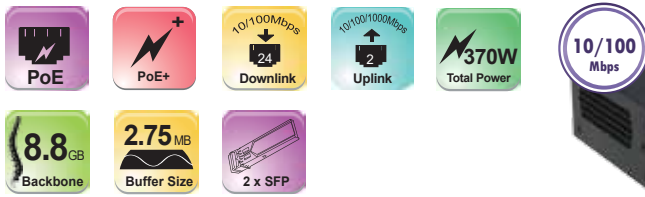

- Downlink: 16x100Mbps Ports
- Uplink: 2x1Gbps Port or 2 SFP (Combo)
- 370W (Avg:15W Max 30W per ch)
- Internal Power Supply
- Distance: Up to 100 Meter
- Built-in Surge Protection
- Complies With IEEE802.3af/at
- Rack mount bracket included

Specifications

MODEL	PoES-24370+2Combo	
Interface	Downlink Ports	24 x 10/100Mbps
	Uplink Ports	2 x 10/100/1000Mbps
	SFP Ports*	2 x 1Gbps
PoE	PoE Ports	24 (Downlink Ports)
	PoE Standard	IEEE802.3af/at PoE
	PoE Total Power	370W
	Average Power Per Channel	15.4W
	Maximum Power Per Channel	30W
Data Processing	Backbone Bandwidth	8.8Gbps
	Buffer Size	2.75Mb
	MAC Address Table	4K
	VLAN	No
Network Media	EIA/TIA-568	100Ω STP (Maximum 100m)
	10BASE-T	UTP Category 3, 4, 5 Cable (Maximum 100m)
	100BASE-TX	UTP Category 5, 5e Cable (maximum 100m)
	1000BASE-T	UTP Category 5e, 6, 7 Cable (Maximum 100m) [For Uplink Ports Only]
Special	CCTV Mode	No
	Surge Protector	Built-In
	Wall Bracket	No
	Rack Bracket	Yes
	K-Slot (Anti Theft)	Available
Power	PoE Status Monitor	No
	Power Supply	100-240VAC
Others	Power Consumption	PoE On: 385W Max. / PoE Off: 15W Max.
	Fan	No
	Dimensions	440*200*44mm
	Weight	4kg
	Operating Temperature	-0°C-40°C

*Uplink Ports cannot work simultaneously with the SFP ports



LED Status display



Combo Slot (1000Mbps RJ-45 / SFP)

CERTIFICATE OF COMPLIANCE

Szutest Uygunluk Değerlendirme A.S. observes that the EC Declaration of Conformity drawn up is in accordance with;

ANNEX IV of EMC DIRECTIVE 2014/30/EU.

Certificate Number:	OSE-18-0304/02
Applicant:	«TISO-PRODUCTION» LTD 72 Yamska str, Kyiv-03680, Ukraine
Manufacturer: <i>Üretici</i>	«TISO-PRODUCTION» LTD 72 Yamska str, Kyiv-03680, Ukraine
Product: <i>Ürün:</i>	Turnstiles
Type: <i>Model:</i>	See Pages 2, 3, 4.
Base of attestation: <i>Onay Dayanağı:</i>	File of technical documentation, test report Ref. No EMC-2012315 <i>Teknik Dokümantasyon, EMC-2012315 numaralı Test Raporu</i>
Validity: <i>Geçerlilik</i>	7.03.2018-6.03.2023

* When placing their apparatus on the market, manufacturers shall ensure that they have been designed and manufactured in accordance with the essential requirements set out in Annex I of 2014/30/EU. Manufacturers shall draw up the technical documentation referred to in Annex II or Annex III and carry out the relevant conformity assessment procedure referred to in Article 14 or have it carried out. This declaration of conformity is issued under the sole responsibility of the manufacturer.

The EU declaration of conformity shall be translated into the language or languages required by the Member State in which the apparatus is placed or made available on the market. By drawing up the EU declaration of conformity, the manufacturer shall assume responsibility for the compliance of the apparatus with the requirements laid down in 2014/30/EU. Manufacturers shall keep the technical documentation and the EU declaration of conformity for 10 years after the apparatus has been placed on the market.



Dept. Manager



Waist-high Turnstiles				Full-height Turnstiles
Tripod Turnstile	Duopod Turnstile	Monopod Turnstile	FreeWay	
T3.TCC.PO	T3.DCC.P	T3.OCC.PO	T3.KCD.PD	T1.1.BYC.CC
T3.TCC.SO	T3.DCC.S	T3.OCC.SO	T3.KCD.SD	T1.1.BYC.CP
T3.TCC.KO	T3.DCC.PR	T3.OCC.KO	T3.KCD.KD	T1.1.BYC.CU
T3.TCC.PE	T3.DCC.SR	T3.OCC.PE	T3.KCD.PD.X	T1.1.HYV.KU
T3.TCC.SE	T3.DCC.PO	T3.OCC.SE	T3.KCD.SD.X	T1.1.HYK.KU
T3.TCC.KE	T3.DCC.SO	T3.OCC.KE	T3.KCD.KD.X	T1.1.HYV.HU
T3.TCG.PE	T3.DCC.KO		T3.KCD.PK	T1.1.HYK.HU
T3.TCG.SE	T3.DCC.PE		T3.KCD.SK	T1.1.HYV.KP
T3.TCG.KE	T3.DCC.SE		T3.KCD.KK	T1.1.HYK.KP
T3.TKC.PE	T3.DCC.KE		T3.KCD.PK.X	T1.1.HYV.HP
T3.TKC.SE			T3.KCD.SK.X	T1.1.HYK.HP
T3.TKC.KE			T3.KCD.KK.X	T2.1.BXC.HU
			T3.KCD.PV	
			T3.KCD.SV	
			T3.KCD.KV	
			T3.KCD.PV.X	
			T3.KCD.SV.X	
			T3.KCD.KV.X	



Waist-high Turnstiles				Full-height Turnstiles	
Tripod Swing	Tripod Turnstile		Rotor Turnstile		
T3.KBC.PD	T3.TCY.KO	T3.TCO.KO	T3.POC.PB	T2.1.BYO.HU	T1.2.HYO.ZP
T3.KBH.PD	T3.TCY.PO	T3.TCO.PO	T3.POC.SB	T2.2.BYO.HP	T1.1.BXC.KP
T3.KBC.SD	T3.TCY.SO	T3.TCO.SO	T3.POH.PB	T1.1.BXO.KP	T1.1.BXC.HP
T3.KBH.SD	T3.TCY.KE	T3.TCO.KE	T3.POH.SB	T1.1.BXO.HP	T1.1.BXC.ZP
T3.KCC.PD	T3.TCY.PE	T3.TCO.PE	T3.PKC.PB	T1.1.BXO.ZP	T1.1.BXC.KU
T3.KCH.PD	T3.TCY.SE	T3.TCO.SE	T3.PKC.SB	T1.1.BXO.KU	T1.1.BXC.HU
T3.KCC.SD	T3.TCY.KM	T3.TCO.KM	T3.POC.PC	T1.1.BXO.HU	T1.1.BXC.ZU
T3.KCH.SD	T3.TCY.PM	T3.TCO.PM	T3.POC.SC	T1.1.BXO.ZU	T1.1.HXC.KP
T3.KCC.KD	T3.TCY.SM	T3.TCO.SM	T3.POH.PC	T1.1.HXO.KP	T1.1.HXC.HP
T3.KCH.KD	T3.TCK.KO	T3.TOO.KO	T3.POH.SC	T1.1.HXO.HP	T1.1.HXC.ZP
	T3.TCK.PO	T3.TOO.PO	T3.PKC.PC	T1.1.HXO.ZP	T1.1.HXC.KU
	T3.TCK.SO	T3.TOO.SO	T3.PKC.SC	T1.1.HXO.KU	T1.1.HXC.HU
	T3.TCK.KE	T3.TOO.KE		T1.1.HXO.HU	T1.1.HXC.ZU
	T3.TCK.PE	T3.TOO.PE		T1.1.HXO.ZU	T1.1.BYC.KP
	T3.TCK.SE	T3.TOO.SE		T1.1.BYO.KP	T1.1.BYC.HP
	T3.TCK.KM	T3.TOO.KM		T1.1.BYO.HP	T1.1.BYC.ZP
	T3.TCK.PM	T3.TOO.PM		T1.1.BYO.ZP	T1.1.BYC.KU
	T3.TCK.SM	T3.TOO.SM		T1.1.BYO.KU	T1.1.BYC.HU
	T3.TKG.KO	T3.TDO.KO		T1.1.BYO.HU	T1.1.BYC.ZU
	T3.TKG.PO	T3.TDO.PO		T1.1.BYO.ZU	T1.1.HYC.KP
	T3.TKG.SO	T3.TDO.SO		T1.1.HYO.KP	T1.1.HYC.HP
	T3.TKG.KE	T3.TDO.KE		T1.1.HYO.HP	T1.1.HYC.ZP
	T3.TKG.PE	T3.TDO.PE		T1.1.HYO.ZP	T1.1.HYC.KU



Tripod Swing	Tripod Turnstile		Rotor Turnstile	Full-height Turnstiles	
	T3.TKG.SE	T3.TDO.SE		T1.1.HYO.KU	T1.1.HYC.HU
	T3.TKG.KM	T3.TDO.KM		T1.1.HYO.HU	T1.1.HYC.ZU
	T3.TKG.PM	T3.TDO.PM		T1.1.HYO.ZU	T1.2.BXC.KP
	T3.TKG.SM	T3.TDO.SM		T1.2.BXO.KP	T1.2BXC.HP
	T3.TDG.KO	T3.TYK.KO		T1.2.BXO.HP	T1.2.BXC.ZP
	T3.TDG.PO	T3.TYK.PO		T1.2.BXO.ZP	T1.2.HXC.KP
	T3.TDG.SO	T3.TYK.SO		T1.2.HXO.KP	T1.2HXC.HP
	T3.TDG.KE	T3.TYK.KE		T1.2.HXO.HP	T1.2.HXC.ZP
	T3.TDG.PE	T3.TYK.PE		T1.2.HXO.ZP	T1.2.BYC.KP
	T3.TDG.SE	T3.TYK.SE		T1.2.BYO.KP	T1.2BYC.HP
	T3.TDG.KM	T3.TYK.KM		T1.2.BYO.HP	T1.2.BYC.ZP
	T3.TDG.PM	T3.TYK.PM		T1.2.BYO.ZP	T1.2.HYC.KP
	T3.TDG.SM	T3.TYK.SM		T1.2.HYO.KP	T1.2.HYC.HP
				T1.2.HYO.HP	T1.2.HYC.ZP



CERTIFICATE OF COMPLIANCE

UYGUNLUK SERTİFİKASI

The technical file and test reports of the following product have been checked and found in compliance with the Parliament and Council Directive 2014/35/EU of 26 February 2014 on the harmonization of the laws of Member States relating to electrical equipment designed for use within certain voltage limits and Parliament and Council Directive 2006/42/EC of 17 May 2006 on the approximation of the laws of the Member States relating to machinery.

Teknik dosya ve test raporları incelenerek, belirtilen ürünün Avrupa Birliği Teknik Komisyonu tarafından 26 Şubat 2014 tarihinde yayınlanan 2014/35/EU Belirli Gerilim Sınırları Dahilinde Çalışmak Üzere Tasarlanmış Teçhizat ile ilgili yönetmeliği ve 17 Mayıs 2006 tarihinde yayınlanan 2006/42/AT Makina Emniyeti Yönetmeliğine uygunluğu saptanmıştır.

Certificate Number: OSE-18-0304/01
Sertifika Numarası

Applicant: «TiSO-PRODUCTION» LTD
Başvuru Sahibi: 72 Yamska str, Kyiv-03680, Ukraine

Manufacturer: «TiSO-PRODUCTION» LTD
Üretici 72 Yamska str, Kyiv-03680, Ukraine

Product: Turnstiles
Ürün:

Type: See Page 2 of 2
Model:

Base of attestation: File of technical documentation, test report Ref. No 12-101702
Onay Dayanağı: Teknik Dokümantasyon, 12-1017/02 numaralı Test Raporu

Validity: 7.03.2018-6.03.2023
Geçerlilik

* This Certificate of compliance is issued on a voluntary basis according to Council Directive 2014/35/EU of 26 February 2014 on the harmonization of the laws of Member States relating to electrical equipment designed for use within certain voltage limits and Parliament and Council Directive 2006/42/EC of 17 May 2006 on the approximation of the laws of the Member States relating to machinery. It conforms that listed equipment/machinery (Not Annex IV equipment/machinery) complies essential health and safety requirements of the directive. The referred technical file(s) is reviewed and attested with presumption of compliance with the essential requirements listed EU Directive(s) above. This attestation does not abrogate the compulsory obligation of the manufacturer to issue the declaration of conformity.

**Bu uygunluk sertifikası 26 Şubat 2014 tarihinde yayınlanan 2014/35/EU Belirli Gerilim Sınırları Dahilinde Çalışmak Üzere Tasarlanmış Teçhizat ile ilgili yönetmeliği ve 17 Mayıs 2006 tarihinde yayınlanan 2006/42/AT Makina Emniyeti Yönetmeliğine göre isteğe bağlı düzenlenmiştir. Yukarıda listelenmiş ekipman/makinaların ilgili yönetmeliğin temel gerekliliklerine uygun olduğunun onayları. Diğer ilgili direktiflere uyulmalıdır. Bu onay üreticinin uygunluk beyanı düzenleme zorunluluğunu ortadan kaldırmaz. Referans teknik dosya ile ürünün (ekiv Kapsamına giremeyen) yukarıda belirtilen AT Direktiflerinin temel gerekliliklerine uygunluğu kabul edilir.*

Waist-high Turnstiles				Full-height Turnstiles
Tripod Turnstile	Duopod Turnstile	Monopod Turnstile	FreeWay	
T3.TCC.PO	T3.DCC.P	T3.OCC.PO	T3.KCD.PD	T1.1.BYC.CC
T3.TCC.SO	T3.DCC.S	T3.OCC.SO	T3.KCD.SD	T1.1.BYC.CP
T3.TCC.KO	T3.DCC.PR	T3.OCC.KO	T3.KCD.KD	T1.1.BYC.CU
T3.TCC.PE	T3.DCC.SR	T3.OCC.PE	T3.KCD.PD.X	T1.1.HYV.KU
T3.TCC.SE	T3.DCC.PO	T3.OCC.SE	T3.KCD.SD.X	T1.1.HYK.KU
T3.TCC.KE	T3.DCC.SO	T3.OCC.KE	T3.KCD.KD.X	T1.1.HYV.HU
T3.TCG.PE	T3.DCC.KO		T3.KCD.PK	T1.1.HYK.HU
T3.TCG.SE	T3.DCC.PE		T3.KCD.SK	T1.1.HYV.KP
T3.TCG.KE	T3.DCC.SE		T3.KCD.KK	T1.1.HYK.KP
T3.TKC.PE	T3.DCC.KE		T3.KCD.PK.X	T1.1.HYV.HP
T3.TKC.SE			T3.KCD.SK.X	T1.1.HYK.HP
T3.TKC.KE			T3.KCD.KK.X	T2.1.BXC.HU
			T3.KCD.PV	
			T3.KCD.SV	
			T3.KCD.KV	
			T3.KCD.PV.X	
			T3.KCD.SV.X	
			T3.KCD.KV.X	



Waist-high Turnstiles				Full-height Turnstiles	
Tripod Swing	Tripod Turnstile		Rotor Turnstile		
T3.KBC.PD	T3.TCY.KO	T3.TCO.KO	T3.POC.PB	T2.1.BYO.HU	T1.2.HYO.ZP
T3.KBH.PD	T3.TCY.PO	T3.TCO.PO	T3.POC.SB	T2.2.BYO.HP	T1.1.BXC.KP
T3.KBC.SD	T3.TCY.SO	T3.TCO.SO	T3.POH.PB	T1.1.BXO.KP	T1.1.BXC.HP
T3.KBH.SD	T3.TCY.KE	T3.TCO.KE	T3.POH.SB	T1.1.BXO.HP	T1.1.BXC.ZP
T3.KCC.PD	T3.TCY.PE	T3.TCO.PE	T3.PKC.PB	T1.1.BXO.ZP	T1.1.BXC.KU
T3.KCH.PD	T3.TCY.SE	T3.TCO.SE	T3.PKC.SB	T1.1.BXO.KU	T1.1.BXC.HU
T3.KCC.SD	T3.TCY.KM	T3.TCO.KM	T3.POC.PC	T1.1.BXO.HU	T1.1.BXC.ZU
T3.KCH.SD	T3.TCY.PM	T3.TCO.PM	T3.POC.SC	T1.1.BXO.ZU	T1.1.HXC.KP
T3.KCC.KD	T3.TCY.SM	T3.TCO.SM	T3.POH.PC	T1.1.HXO.KP	T1.1.HXC.HP
T3.KCH.KD	T3.TCK.KO	T3.TOO.KO	T3.POH.SC	T1.1.HXO.HP	T1.1.HXC.ZP
	T3.TCK.PO	T3.TOO.PO	T3.PKC.PC	T1.1.HXO.ZP	T1.1.HXC.KU
	T3.TCK.SO	T3.TOO.SO	T3.PKC.SC	T1.1.HXO.KU	T1.1.HXC.HU
	T3.TCK.KE	T3.TOO.KE		T1.1.HXO.HU	T1.1.HXC.ZU
	T3.TCK.PE	T3.TOO.PE		T1.1.HXO.ZU	T1.1.BYC.KP
	T3.TCK.SE	T3.TOO.SE		T1.1.BYO.KP	T1.1.BYC.HP
	T3.TCK.KM	T3.TOO.KM		T1.1.BYO.HP	T1.1.BYC.ZP
	T3.TCK.PM	T3.TOO.PM		T1.1.BYO.ZP	T1.1.BYC.KU
	T3.TCK.SM	T3.TOO.SM		T1.1.BYO.KU	T1.1.BYC.HU
	T3.TKG.KO	T3.TDO.KO		T1.1.BYO.HU	T1.1.BYC.ZU
	T3.TKG.PO	T3.TDO.PO		T1.1.BYO.ZU	T1.1.HYC.KP
	T3.TKG.SO	T3.TDO.SO		T1.1.HYO.KP	T1.1.HYC.HP
	T3.TKG.KE	T3.TDO.KE		T1.1.HYO.HP	T1.1.HYC.ZP
	T3.TKG.PE	T3.TDO.PE		T1.1.HYO.ZP	T1.1.HYC.KU



Tripod Swing	Tripod Turnstile		Rotor Turnstile	Full-height Turnstiles	
	T3.TKG.SE	T3.TDO.SE		T1.1.HYO.KU	T1.1.HYC.HU
	T3.TKG.KM	T3.TDO.KM		T1.1.HYO.HU	T1.1.HYC.ZU
	T3.TKG.PM	T3.TDO.PM		T1.1.HYO.ZU	T1.2.BXC.KP
	T3.TKG.SM	T3.TDO.SM		T1.2.BXO.KP	T1.2BXC.HP
	T3.TDG.KO	T3.TYK.KO		T1.2.BXO.HP	T1.2.BXC.ZP
	T3.TDG.PO	T3.TYK.PO		T1.2.BXO.ZP	T1.2.HXC.KP
	T3.TDG.SO	T3.TYK.SO		T1.2.HXO.KP	T1.2HXC.HP
	T3.TDG.KE	T3.TYK.KE		T1.2.HXO.HP	T1.2.HXC.ZP
	T3.TDG.PE	T3.TYK.PE		T1.2.HXO.ZP	T1.2.BYC.KP
	T3.TDG.SE	T3.TYK.SE		T1.2.BYO.KP	T1.2BYC.HP
	T3.TDG.KM	T3.TYK.KM		T1.2.BYO.HP	T1.2.BYC.ZP
	T3.TDG.PM	T3.TYK.PM		T1.2.BYO.ZP	T1.2.HYC.KP
	T3.TDG.SM	T3.TYK.SM		T1.2.HYO.KP	T1.2.HYC.HP
				T1.2.HYO.HP	T1.2.HYC.ZP

