



SOCIETATE CU RĂSPUNDERE LIMITATĂ
„INDUSTRIALPROIECT”

MD-2028, str. Gh. Tudor, 5, mun. Chișinău
Tel. + 373 22 735951, 022-735950, e-mail: industrialproiect@yahoo.com

**LISTA DOCUMENTELOR
încluse în oferta**

№	Titlul documentului	Mod de demonstrare a îndeplinirii criteriului/cerinței:	№ paginii
1.	Oferta	Semnat cu semnătură electronică	3
2.	Specificații tehnice	Anexa nr. 22 la Documentația standard, semnat cu semnătură electronică	4-5
3.	Specificații de preț	Anexa nr. 23 la Documentația standard, semnat cu semnătură electronică	6
4.	DUAЕ	Conform Ordinul Ministerului Finanțelor nr. 72 din 11.06.2020 Confirmată prin semnătură electronică;	7-20
5.	Garanția pentru ofertă – 1%	Completată în conformitate cu Anexa nr. 9 la Documentația standard - în original, emisă de o bancă comercială; Termenul de valabilitate să fie egal cu perioada de valabilitate al ofertei - 60 zile din ziua deschiderii ofertelor	21
6.	Certificat/Decizie de înregistrare a întreprinderii și Extrasul din registrul de Stat	Copie – confirmată prin semnătura electronică a ofertantului;	22-23
7.	Raport financiar pentru ultimul an (2020)	Copie – confirmată prin semnătura electronică a ofertantului;	24-30
8.	Cifra de afaceri medie anuală în ultimii 3 ani	Egală sau mai mare decât 1 500 000,00 lei;	31-42
9.	Certificat de efectuare sistematică a plății impozitelor, contribuțiilor	Eliberat de Inspectoratul Fiscal, valabil la momentul deschiderii ofertelor, semnat electronic de către operatorul economic;	43
10.	Grafic de executare	Semnat cu semnătură electronică	44
11.	Cerere de participare	Anexa nr. 7 la Documentația standard, semnat cu semnătură electronică	45
12.	Declarație privind valabilitatea ofertei	Anexa nr. 8 la Documentația standard, semnat cu semnătură electronică	46
13.	Garanția de bună execuție în valoare de 5%, valabilă pe perioada valabilității contractului	La semnarea contractului	-
14.	Informații privind asocierea	Anexa nr. 11 la Documentația standard, semnat cu semnătură electronică	47
15.	Declarație privind lista principalelor livrări/prestări efectuate în ultimii 3 ani de activitate	Anexa nr. 12 la Documentația standard, semnat cu semnătură electronică cu contracte anexate	48-307

№	Titlul documentului	Mod de demonstrare a îndeplinirii criteriului/cerinței:	№ paginii
16.	Existența proiectului de proiectare de instalații de refrigerare și depozitare a fructelor și legumelor proaspete (experiența trebuie demonstrată prin prezentarea unui portofoliu care să includă informații tehnice despre proiect, desene și vizualizări 3D/fotografii ale proiectului finalizat)	Semnat cu semnătură electronică	308-315
17.	Declarație privind dotările specifice, utilajul și echipamentul necesar pentru îndeplinirea corespunzătoare a contractului	Anexa nr. 13 la Documentația standard, semnat cu semnătură electronică	316
18.	Declarație privind personalul de specialitate propus pentru implementarea contractului	Anexa nr. 14 la Documentația standard, semnat cu semnătură electronică	317-327
19.	Lista subcontractanților și partea/părțile din contract care sunt îndeplinite de aceștia	Anexa nr. 15 la Documentația standard, semnat cu semnătură electronică	328
20.	Angajament terț susținător financiar	Anexa nr. 16 la Documentația standard, semnat cu semnătură electronică	329-330
21.	Declarație terț susținător financiar	Anexa nr. 17 la Documentația standard, semnat cu semnătură electronică	331
22.	Angajament privind susținerea tehnică și profesională a ofertantului/grupului de operatori economici	Anexa nr. 18 la Documentația standard, semnat cu semnătură electronică	332-333
23.	Declarație terț susținător tehnic	Anexa nr. 19 la Documentația standard, semnat cu semnătură electronică	334
24.	Declarație terț susținător profesional	Anexa nr. 20 la Documentația standard, semnat cu semnătură electronică	335-336
25.	Prezentarea listei și a CV-urilor specialiștilor implicați (nu mai puțin de 4 specialiști cu experiența în domeniu nu mai mică de 5 ani)	Semnat cu semnătură electronică	337-346
26.	Confirmarea posibilității de a furniza două exemplare ale proiectului finalizat, atât pe suport de hârtie, cât și în format electronic, prin e-mail și pe CD sau USB.	Semnat cu semnătură electronică	347
27.	Declarație privind confirmarea identității beneficiarilor efectivi și neîncadrarea acestora în situația condamnării pentru participarea la activități ale unei organizații sau grupări criminale, pentru corupție, fraudă și/sau spălare de bani.	La semnarea contractului	-

Semnat: semnat cu semnătură electronică
 [semnătura persoanei autorizate pentru semnarea ofertei]

Nume: Mihail ENI

În calitate de: Administrator

[funcția oficială a persoanei ce semnează formularul ofertei]

Ofertantul: SRL «INDUSTRIALPROIECT»

Adresa: MD-2028, mun.Chișinău, str.Gheorghe Tudor 5

Data: “11” iulie 2022

OFERTA

Data depunerii ofertei: "11" iulie 2022

Procedura de achiziție Nr.: 21058660

Anunț de participare Nr.: ocds-b3wdp1-MD-1655715289136

Către: Instituția Publică Agenția de Dezvoltare Regională UTA Găgăuzia
(numele deplin al autorității contractante)Societate cu Raspundere Limitata «INDUSTRIALPROIECT» declară că:
(denumirea ofertantului)a) Au fost examinate și nu există rezervări față de documentele de atribuire, inclusiv modificările nr. _____ nu se vor aplica
[introduceți numărul și data fiecărei modificări, dacă au avut loc]b) SRL «INDUSTRIALPROIECT» se angajează să furnizeze
(denumirea ofertantului)

în conformitate cu documentele de atribuire și condițiile stipulate în specificațiile tehnice și preț, următoarele servicii:

«Servicii de proiectarea complexului de depozite frigorifice și casă de ambalare a fructelor și strugurilor de masă în orașul Comrat, UTA Găgăuzia».

(introduceți o descriere succintă a serviciilor)

c) Suma totală a ofertei fără TVA constituie:
308 700 (Trei sute opt mii șapte sute) lei.

(introduceți prețul pe loturi (unde e cazul) și totalul ofertei în cuvinte și cifre, indicând toate sumele și valutele respective)

d) Suma totală a ofertei cu TVA constituie:
370 440 (Trei sute șaptezeci mii patru sute patruzeci) lei.

(introduceți prețul pe loturi (unde e cazul) și totalul ofertei în cuvinte și cifre, indicând toate sumele și valutele respective)

e) Prezenta ofertă va rămâne valabilă pentru perioada de timp specificată în FDA3.8., începând cu data-limită pentru depunerea ofertei, în conformitate cu FDA4.2., va rămâne obligatorie și va putea fi acceptată în orice moment până la expirarea acestei perioade;

f) În cazul acceptării prezentei oferte, SRL «INDUSTRIALPROIECT»
(denumirea ofertantului)

se angajează să obțină o Garanție de bună execuție în conformitate cu FDA6, pentru executarea corespunzătoare a contractului de achiziție publică.

g) Nu sîntem în nici un conflict de interese, în conformitate cu art. 74 din Legea nr. 131 din 03.07.2015 privind achizițiile publice.

h) Compania semnatară, afiliații sau sucursalele sale, inclusiv fiecare partener sau subcontractor ce fac parte din contract, nu au fost declarate neeligibile în baza prevederilor legislației în vigoare sau a regulamentelor cu incidență în domeniul achizițiilor publice.

Semnat: semnat cu semnătură electronică
[semnătura persoanei autorizate pentru semnarea ofertei]

Nume: Mihail ENI

În calitate de: Administrator

[funcția oficială a persoanei ce semnează formularul ofertei]

Ofertantul: SRL «INDUSTRIALPROIECT»

Adresa: MD-2028, mun.Chișinău, str.Gheorghe Tudor 5

Data: "11" iulie 2022

[Ofertantul va completa acest formular în conformitate cu instrucțiunile de mai jos. Nu se vor permite modificări în formatul formularului, precum și nu se vor accepta înlocuiri în textul acestuia.]

Anexa nr. 22
la Documentația standard

Numărul procedurii de achiziție 21058660 din 20.06.2022
Obiectul achiziției: Servicii de proiectarea complexului de depozite frigorifice și casă de ambalare a fructelor și strugurilor de masă în orașul Comrat, UTA Găgăuzia

Denumirea bunurilor/serviciilor	Denumirea modelului bunului/serviciului	Țara de origine	Produ-cătorul	Specificarea tehnică deplină solicitată de către autoritatea contractantă	Specificarea tehnică deplină propusă de către ofertant	Standarde de referință
1	2	3	4	5	6	7
Servicii de proiectarea complexului de depozite frigorifice și casă de ambalare a fructelor și strugurilor de masă în orașul Comrat, UTA Găgăuzia	Set	Moldova	SRL INDUSTRIA LPROIECT	<ol style="list-style-type: none"> 1. Elaborarea schiței de proiect (cu consultarea Conceptului de schiță de proiect furnizată de solicitant) 2. Aprobarea schiței de proiect finala (prezentarea schiței de proiect Beneficiarului) 3. Compartiment Plan General 4. Compartiment Soluții Arhitecturale 5. Compartiment Elemente de construcții (CBA, CM) 6. Compartiment Tehnologia de producere 7. Compartiment Iluminatul electric interior/Echipamentele electrice de forță 8. Compartiment Încălzirea, ventilarea și condiționarea aerului 9. Compartiment Rețele interioare de alimentare cu apă și canalizare 	Conform caietul de sarcină	-

[Acest tabel va fi completat de către ofertant în coloanele 2, 3, 4, 6, 7, iar de către autoritatea contractantă – în coloanele 1, 5,]

Specificații tehnice

Denumirea bunurilor/serviciilor	Denumirea modelului bunului/serviciului	Țara de origine	Produ-cătorul	Specificarea tehnică deplină solicitată de către autoritatea contractantă	Specificarea tehnică deplină propusă de către ofertant	Standarde de referință
1	2	3	4	5	6	7
				10. Compartiment Alimentarea cu gaze, Conducte exterioare, Instalații interioare 11. Compartiment Automatizarea		
TOTAL						

Semnat: semnat cu semnătură electronică
 [semnătura persoanei autorizate pentru semnarea ofertei]

Nume: Mihail ENI

În calitate de: Administrator

[funcția oficială a persoanei ce semnează formularul ofertei]

Ofertantul: SRL «INDUSTRIALPROIECT»

Adresa: MD-2028, mun.Chișinău, str.Gheorghe Tudor 5

Data: “11” iulie 2022

[Acest tabel va fi completat de către ofertant în coloanele 2, 3, 4, 6, 7, iar de către autoritatea contractantă – în coloanele 1, 5,]

Anexa nr.23
la Documentația standard

Numărul procedurii de achiziție 21058660 din 20.06.2022
Obiectul achiziției: Servicii de proiectarea complexului de depozite frigorifice și casă de ambalare a fructelor și strugurilor de masă în orașul Comrat, UTA Găgăuzia

Cod CPV	Denumirea bunurilor/serviciilor	Unitatea de măsură	Cantitatea	Preț unitar (fără TVA)	Preț unitar (cu TVA)	Suma fără TVA	Suma cu TVA	Termenul de livrare/prestare	Clasificație bugetară (IBAN)	Discount %
1	2	3	4	5	6	7	8	9	10	11
7122000 0-6	Servicii de proiectarea complexului de depozite frigorifice și casă de ambalare a fructelor și strugurilor de masă în orașul Comrat, UTA Găgăuzia	bucată	1	308 700,00	370 440,00	308 700,00	370 440,00	5 luni		17,68 %
	TOTAL					308 700,00	370 440,00			17,68 %

Semnat: semnat cu semnătură electronică

[semnătura persoanei autorizate pentru semnarea ofertei]

Nume: Mihail ENI

În calitate de: Administrator

[funcția oficială a persoanei ce semnează formularul ofertei]

Ofertantul: SRL «INDUSTRIALPROIECT»

Adresa: MD-2028, mun.Chișinău, str.Gheorghe Tudor 5

Data: “11” iulie 2022

[Acest tabel va fi completat de către ofertant în coloanele 5,6,7,8 și 11 la necesitate, iar de către autoritatea contractantă – în coloanele 1,2,3,4,9,10]

**FORMULARUL STANDARD AL DOCUMENTULUI UNIC
DE ACHIZIȚII EUROPEAN**

- 1.** Documentul unic de achiziții europene, (în continuare, DUAE) este o declarație pe proprie răspundere, prin care operatorul economic confirmă îndeplinirea criteriilor de calificare și selecție necesare în cadrul procedurilor de achiziție publică în Republica Moldova.
- 2.** Formularul este completat, semnat electronic și transmis autorității contractante la depunerea ofertei.
- 3.** Un DUAE depus de către operatorul economic în cadrul unei proceduri de achiziție publică anterioară poate fi reutilizat, cu condiția ca informațiile cuprinse în formular să fie corecte și valabile la data depunerii acestuia.
- 4.** Ofertantul care prezintă în DUAE informații false sau documentele justificative prezentate nu confirmă informația indicată în documentul prezentat este exclus din procedura de achiziție publică și/sau poate răspunde conform legislației.
- 5.** Formularul DUAE este constituit din 7 capitole, și anume:
 - 1) Capitolul I. Informații privind procedura de achiziție publică și autoritatea/entitatea contractantă;
 - 2) Capitolul II. Informații referitoare la operatorul economic;
 - 3) Capitolul III. Motive de excludere din cadrul procedurii de achiziție publică;
 - 4) Capitolul IV. Criteriile de calificare și selecție a operatorilor economici;
 - 5) Capitolul V. Indicații generale pentru criteriile de selecție a operatorilor economici;
 - 6) Capitolul VI. Preselecția candidaților pentru procedura de atribuire a contractului de achiziție publică;
 - 7) Capitolul VII. Declarații finale.
- 6.** Prezentarea formularului DUAE la depunerea ofertei care nu este conform cu cerințele stabilite în Documentația de atribuire duce la respingerea ofertei.

Capitolul I. Informații privind procedura de achiziție publică și autoritatea/entitatea contractantă

Compartimentul se completează doar de către autoritatea/entitatea contractantă.

Cod poziție	Conținutul cerinței	Răspuns
1	2	3
A. Informații despre publicare		
1A.1	Numărul anunțului/invitației publicate în Buletinul achizițiilor publice, și după caz numărul anunțului publicat în Jurnalul Oficial al Uniunii Europene	Conform RSAP
B. Identitatea autorității/entității contractante		
1B.1	Denumirea autorității/entității contractante	IP Agenția de Dezvoltare Regională UTA Gagauzia
1B.2	Număr unic de identificare (IDNO) a autorității/entității contractante	1016601000153

Capitolul II. Informații referitoare la operatorul economic

Compartimentul se completează doar de către operatorii economici.

Cod poziție	Conținutul cerințelor	Răspuns
1	2	3
A. Informații privind operatorul economic		
2A.1	Denumirea operatorul economic	SRL «INDUSTRIALPROIECT»
2A.2	Țara	Moldova
2A.3	Cod poștal	MD-2028
2A.4	Oraș/Localitate	Chișinău
2A.5	Adresa juridică	str. Gheorghe Tudor,5
2A.6	Pagina web	Nu
2A.7	Persoana sau persoanele de contact	Mihail Eni
2A.7.1	<i>Telefon</i>	0 22-73-59-51, 0 691-28-347
2A.7.2	<i>Adresa de e-mail</i>	industrialproiect@yahoo.com
2A.8	Număr unic de identificare (IDNO/IDNP)	1003600037444
2A.9	Numărul cod TVA	0204606
2A.10	Forma organizatorico-juridică a activității de antreprenoriat	SRL
2A.11	Informația cu privire la numele acționarilor/asociaților/beneficiarului efectiv	
2A.11.1	Numele acționarilor / asociaților	Catrinici Larisa
2A.11.2	Numele beneficiarului efectiv [<i>beneficiar efectiv – persoană fizică ce deține sau controlează în ultimă instanță o persoană fizică sau juridică ori beneficiar al unei societăți de investiții sau administrator al societății de investiții, ori persoană în al cărei nume se desfășoară o activitate sau se realizează o tranzacție și/sau care deține, direct sau indirect, dreptul de proprietate sau controlul asupra a cel puțin 25% din acțiuni sau din dreptul de vot al persoanei juridice ori asupra bunurilor aflate în administrare fiduciară</i>]	Catrinici Larisa 100%
2A.11.3	Cetățenia beneficiarului efectiv (<i>legătură juridico-politică permanentă a persoanei fizice definite conform poziției 2A.11.2)</i>	Moldova
2A.12	Operatorul economic este: <ul style="list-style-type: none"> • întreprindere mică • întreprindere mijlocie • și altele 	Întreprindere mică
2A.13	În cazul în care achiziția este rezervată: operatorul economic este un atelier protejat sau o întreprindere socială, sau va asigura executarea contractului în contextul programelor de angajare protejată?	Nu
2A.13.1	<i>Dacă da, care este procentul corespunzător de lucrători cu dizabilități sau defavorizați?</i>	nu se aplică
2A.13.2	<i>Specificați cărei sau căror categorii de lucrători cu dizabilități sau defavorizați le aparțin angajații în cauză?</i>	nu se aplică
2A.14	Operatorul economic participă la procedura de achiziții publice împreună cu alți operatori	Nu

Cod poziție	Conținutul cerințelor	Răspuns
1	2	3
	economici?	
2A.14.1	<i>Dacă Da, precizați rolul operatorului economic în cadrul grupului (lider, responsabil cu îndeplinirea unor sarcini specifice, etc).</i>	nu se aplică
2A.14.2	<i>Numiți operatorii economici care participă la procedura respectivă de achiziție publică.</i>	nu se aplică
2A.14.3	<i>Specificați denumirea grupului participant.</i>	nu se aplică
<i>Notă. Dacă ați răspuns Da la întrebarea 2A.14, asigurați-vă ca operatorii economici menționați să prezinte un formular DUAE separat.</i>		
B. Informații privind reprezentanții operatorului economic		
Indicați numele persoanei (persoanelor) împuternicită (împuternicite) să îl reprezinte pe operatorul economic în scopurile prezentei proceduri de achiziție publică.		
2B.1	Nume și prenume	Mihail Eni
2B.2	Poziție/acționând în calitate de..	Administrator
2B.3	Țară	Moldova
2B.4	Telefon	0691 28 347
2B.5	Adresa de e-mail	eni.mihail@mail.ru
C. Informații privind utilizarea capacităților altor entități		
2C.1	Operatorul economic utilizează capacitățile altor entități pentru a satisface criteriile de selecție prevăzute în capitolul IV, precum și (dacă este cazul) criteriile și regulile menționate în capitolul V de mai jos?	Nu
<i>Notă. Dacă ați răspuns Da la întrebarea 2C.1, prezentați un formular DUAE separat care să cuprindă informațiile solicitate în secțiunile A și B din capitolul respectiv și din capitolul III pentru fiecare dintre entitățile în cauză, completat și semnat în mod corespunzător de entitățile în cauză. Atragem atenția asupra faptului că trebuie incluși, de asemenea, tehnicienii sau organismele tehnice implicate, indiferent dacă fac sau nu parte din întreprinderea operatorului economic, în special cei care răspund de controlul calității și, în cazul contractelor de achiziții publice de lucrări, tehnicienii sau organismele tehnice la care poate face apel operatorul economic în vederea executării lucrărilor. În măsura în care este relevant pentru capacitatea (capacitățile) specifică (specifice) utilizată (utilizate) de operatorul economic, includeți informațiile prevăzute în capitolele IV și V pentru fiecare dintre entitățile în cauză.</i>		
D. Informații privind subcontractanții pe ale căror capacități operatorul economic se bazează		
2D.1	Operatorul economic intenționează să subcontracteze vreo parte din contract cu alți operatori economici?	Nu
2D.1.1	<i>Dacă Da, enumerați subcontractanții propuși.</i>	nu se aplică

Capitolul III. Motive de excludere din cadrul procedurii de achiziție publică

Compartimentul se completează de către operatorii economici.

Cod poziție	Conținutul cerințelor	Răspuns
1	2	3
A. Motive referitoare la condamnări prin hotărârea definitivă a unei instanțe judecătorești		
1	2	3
3A.1	Participare la o organizație criminală. Operatorul economic însuși sau orice persoană care este	Nu

Cod poziție	Conținutul cerințelor	Răspuns
1	2	3
	membru al organismului de administrare, de conducere sau de supraveghere al acestuia sau care are putere de reprezentare, de decizie sau de control în cadrul acestuia a făcut obiectul unei condamnări pronunțate printr-o hotărâre definitivă pentru participare la o organizație criminală, printr-o condamnare pronunțată cu cel mult cinci ani în urmă sau în care continuă să se aplice o perioadă de excludere prevăzută în mod direct în condamnare?	
3A.2	Corupție. Operatorul economic însuși sau orice persoană care este membru al organismului de administrare, de conducere sau de supraveghere al acestuia sau care are putere de reprezentare, de decizie sau de control în cadrul acestuia a făcut obiectul unei condamnări pentru corupție pronunțate printr-o hotărâre definitivă, printr-o condamnare pronunțată cu cel mult cinci ani în urmă sau în care continuă să se aplice o perioadă de excludere prevăzută în mod direct în condamnare?	Nu
3A.3	Fraude. Operatorul economic însuși sau orice persoană care este membru al organismului de administrare, de conducere sau de supraveghere al acestuia sau care are putere de reprezentare, de decizie sau de control în cadrul acestuia a făcut obiectul unei condamnări pentru fraudă pronunțate printr-o hotărâre definitivă, printr-o condamnare pronunțată cu cel mult cinci ani în urmă sau în care continuă să se aplice o perioadă de excludere prevăzută în mod direct în condamnare?	Nu
3A.4	Infrațiuni teroriste sau infrațiuni legate de activitățile teroriste. Operatorul economic însuși sau orice persoană care este membru al organismului de administrare, de conducere sau de supraveghere al acestuia sau care are putere de reprezentare, de decizie sau de control în cadrul acestuia a făcut obiectul unei condamnări pentru infrațiuni teroriste sau infrațiuni legate de activități teroriste, pronunțate printr-o hotărâre definitivă, printr-o condamnare pronunțată cu cel mult cinci ani în urmă sau în care continuă să se aplice o perioadă de excludere prevăzută în mod direct în condamnare?	Nu
3A.5	Spălare de bani sau finanțarea terorismului. Operatorul economic însuși sau orice persoană care este membru al organismului de administrare, de conducere sau de supraveghere al acestuia sau care are putere de reprezentare, de decizie sau de control în cadrul acestuia a făcut obiectul unei condamnări pentru infrațiuni teroriste sau infrațiuni legate de activități teroriste, pronunțate printr-o hotărâre definitivă, printr-o condamnare pronunțată cu cel mult cinci ani în urmă sau în care continuă să se aplice o perioadă de excludere prevăzută în	Nu

Cod poziție	Conținutul cerințelor	Răspuns
1	2	3
	mod direct în condamnare?	
3A.6	Exploatarea prin muncă a copiilor și alte forme de trafic de persoane. Operatorul economic însuși sau orice persoană care este membru al organismului de administrare, de conducere sau de supraveghere al acestuia sau care are putere de reprezentare, de decizie sau de control în cadrul acestuia a făcut obiectul unei condamnări pronunțate printr-o hotărâre definitivă pentru exploatare prin muncă a copiilor și alte forme de trafic de persoane, printr-o condamnare pronunțată cu cel mult cinci ani în urmă sau în care continuă să se aplice o perioadă de excludere prevăzută în mod direct în condamnare?	Nu
3A.7	În cazul că răspunsul este Da pentru cel puțin una din întrebările 3A.1 – 3A.6, puteți furniza dovezi care să arate că măsurile luate sunt suficiente pentru a demonstra fiabilitatea, în pofida existenței unui motiv de excludere?	Nu
3A.7.1	<i>Dacă Da, descrieți aceste măsuri.</i>	nu se aplică
B. Motive privind plata impozitelor sau/și a contribuțiilor de asigurări sociale		
	Plata impozitelor	
3B.1	Operatorul economic și-a onorat obligațiile cu privire la plata impozitelor, taxelor și contribuțiilor sociale în conformitate cu prevederile legale în vigoare în Republica Moldova sau în țara în care este stabilit?	Da
3B.1.1	<i>Dacă Nu, în ce mod a fost stabilită obligația cu privire la plata impozitelor, taxelor și contribuțiilor sociale?</i>	nu se aplică
3B.1.2	<i>În cazul în care, încălcarea cu referire la obligațiile privind plata impozitelor, taxelor și contribuțiilor sociale a fost stabilită printr-o hotărâre judecătorească sau administrativă, această decizie este definitivă?</i>	nu se aplică
3B.1.3	<i>În cazul în care, încălcarea cu referire la obligațiile privind plata impozitelor, taxelor și contribuțiilor sociale a fost stabilită printr-o hotărâre judecătorească sau administrativă, precizați data și numărul deciziei.</i>	nu se aplică
3B.2	Operatorul economic beneficiază, în condițiile legii, de eşalonarea obligațiilor de plată a impozitelor, taxelor și contribuțiilor de asigurări sociale ori de alte facilități în vederea plății acestora, inclusiv a majorărilor de întârziere (penalităților) și/sau a amenzilor? Notă: <i>Se completează doar în cazul în care ați răspuns Nu, la întrebarea din 3B.1.</i>	Nu
3B.2.1	<i>Dacă Da, operatorul economic este în măsură să furnizeze actul privind eşalonarea obligațiilor de plată a impozitelor, taxelor și contribuțiilor de asigurări sociale ori de alte facilități în vederea plății acestora?</i>	nu se aplică
3B.3	Operatorul economic este în măsură să furnizeze un certificat cu privire la plata impozitelor sau să furnizeze informații privind onorarea obligațiilor fiscale?	Da

Cod poziție	Conținutul cerințelor	Răspuns
1	2	3
3B.4	Informațiile privind lipsa/existența restanțelor față de bugetul public național sunt disponibile gratuit pentru autorități, prin accesarea unei baze de date naționale? Dacă da, specificați informația care ar permite verificarea.	Adresa de internet: Nu
		Autoritatea sau organismul emitent(ă): Nu
		Referința exactă a documentației: Nu
C. Includerea în lista de interdicție a operatorilor economici		
3C.1	Operatorul economic este înscris în lista de interdicție a operatorilor economici?	Nu
3C.1.1	<i>În cazul că răspunsul este Da pentru întrebarea 3C.1, puteți furniza dovezi care să arate că măsurile luate sunt suficiente pentru a demonstra fiabilitatea, în pofida existenței unui motiv de excludere?</i>	nu se aplică
3C.1.2	<i>Dacă Da, descrieți aceste măsuri.</i>	nu se aplică
D. Motive legate de insolvabilitate, conflicte de interese sau abateri profesionale		
	Obligațiile aplicabile în domeniul mediului, muncii și asigurărilor sociale	
3D.1	Operatorul economic a încălcat obligațiile în domeniul mediului în ultimii 3 ani?	Nu
3D.1.1	<i>În cazul că răspunsul este Da pentru întrebarea 3D.1, puteți furniza dovezi care să arate că măsurile luate sunt suficiente pentru a demonstra fiabilitatea, în pofida existenței unui motiv de excludere?</i>	nu se aplică
3D.1.2	<i>Dacă Da, descrieți aceste măsuri.</i>	nu se aplică
3D.2	Operatorul economic a încălcat obligațiile în domeniul social în ultimii 3 ani?	Nu
3D.2.1	<i>În cazul că răspunsul este Da pentru întrebarea 3D.2, puteți furniza dovezi care să arate că măsurile luate sunt suficiente pentru a demonstra fiabilitatea, în pofida existenței unui motiv de excludere?</i>	nu se aplică
3D.2.2	<i>Dacă Da, descrieți aceste măsuri.</i>	nu se aplică
3D.3	Operatorul economic a încălcat obligațiile în domeniul muncii în ultimii 3 ani?	Nu
3D.3.1	<i>În cazul că răspunsul este Da pentru întrebarea 3D.3, puteți furniza dovezi care să arate că măsurile luate sunt suficiente pentru a demonstra fiabilitatea, în pofida existenței unui motiv de excludere?</i>	nu se aplică
3D.3.2	<i>Dacă Da, descrieți aceste măsuri.</i>	nu se aplică
	Insolvabilitatea	
3D.4	Operatorul economic este în situație de insolvabilitate sau de lichidare a activității antreprenoriale ca urmare a unei hotărâri judecătorești?	Nu
3D.4.1	<i>În cazul că răspunsul este Da pentru întrebarea 3D.4, puteți furniza dovezi care să arate că măsurile luate sunt suficiente pentru a demonstra fiabilitatea, în pofida existenței unui motiv de excludere?</i>	nu se aplică
3D.4.2	<i>Dacă Da, descrieți aceste măsuri.</i>	nu se aplică

Cod poziție	Conținutul cerințelor	Răspuns
1	2	3
	Active administrate de lichidator	
3D.5	Activele operatorului economic sunt administrate de un lichidator sau de o instanță?	Nu
3D.5.1	<i>În cazul că răspunsul este Da pentru întrebarea 3D.5, puteți furniza dovezi care să arate că măsurile luate sunt suficiente pentru a demonstra fiabilitatea, în pofida existenței unui motiv de excludere?</i>	nu se aplică
3D.5.2	<i>Dacă Da, descrieți aceste măsuri.</i>	nu se aplică
	Activitățile economice sunt suspendate	
3D.6	Activitățile economice ale operatorului economic sunt suspendate?	Nu
3D.6.1	<i>În cazul că răspunsul este Da pentru întrebarea 3D.6, puteți furniza dovezi care să arate că măsurile luate sunt suficiente pentru a demonstra fiabilitatea, în pofida existenței unui motiv de excludere?</i>	nu se aplică
3D.6.2	<i>Dacă Da, descrieți aceste măsuri.</i>	nu se aplică
	Acorduri cu alți operatori economici care vizează denaturarea concurenței	
3D.7	Operatorul economic, în ultimii 3 ani, a încheiat acorduri cu alți operatori economici care au ca obiect denaturarea concurenței, fapt constatat prin decizie a organului abilitat în acest sens?	Nu
3D.7.1	<i>În cazul că răspunsul este Da pentru întrebarea 3D.7, puteți furniza dovezi care să arate că măsurile luate sunt suficiente pentru a demonstra fiabilitatea, în pofida existenței unui motiv de excludere?</i>	nu se aplică
3D.7.2	<i>Dacă Da, descrieți aceste măsuri.</i>	nu se aplică
	Conflict de interese	
3D.8	Operatorul economic se află într-o situație de conflict de interese care nu poate fi remediată?	Nu
3D.8.1	<i>În cazul că răspunsul este Da pentru întrebarea 3D.8, puteți furniza dovezi care să arate că măsurile luate sunt suficiente pentru a demonstra fiabilitatea, în pofida existenței unui motiv de excludere?</i>	nu se aplică
3D.8.2	<i>Dacă Da, descrieți aceste măsuri.</i>	nu se aplică
	Etica profesională	
3D.9	Operatorul economic a fost condamnat, în ultimii 3 ani, prin hotărâre definitivă a unei instanțe judecătorești, pentru o faptă care a adus atingere eticii profesionale sau pentru comiterea unei greșeli în materie profesională?	Nu
3D.9.1	<i>În cazul că răspunsul este Da pentru întrebarea 3D.9, puteți furniza dovezi care să arate că măsurile luate sunt suficiente pentru a demonstra fiabilitatea, în pofida existenței unui motiv de excludere?</i>	nu se aplică
3D.9.2	<i>Dacă Da, descrieți aceste măsuri.</i>	nu se aplică
	Integritatea	
3D.10	Operatorul economic, în ultimii 3 ani, se face vinovat de o abatere profesională, care îi pune la îndoială integritatea?	Nu
3D.10.1	<i>În cazul că răspunsul este Da pentru întrebarea 3D.10, puteți furniza dovezi care să arate că măsurile luate sunt</i>	nu se aplică

Cod poziție	Conținutul cerințelor	Răspuns
1	2	3
	<i>suficiente pentru a demonstra fiabilitatea, în pofida existenței unui motiv de excludere?</i>	
3D.10.2	<i>Dacă Da, descrieți aceste măsuri.</i>	nu se aplică

Capitolul IV. Criteriile de calificare și selecție a operatorilor economici

Compartimentul se completează de către autoritatea/entitatea (coloana nr.2) contractantă și operatorii economici (coloana nr.3).

Cod poziție	Conținutul cerințelor	Răspuns
1	2	3
A. Capacitatea de exercitare a activității profesionale		
4A.1	Operatorul economic este în măsură să furnizeze documentul/documentele prin care se va demonstra înregistrarea acestuia?	Da
4A.1.1	<i>Dacă Da, indicați actele de înregistrare a activității antreprenoriale și genul (genurile) de activitate determinate de legislație, aferent obiectului procedurii de atribuire a contractului, în baza căreia întreprinderea are dreptul să execute viitorul contract de achiziție publică.</i>	Extras din Registrul de stat al persoanelor juridice Nr.492766 data 21.04.2022
4A.1.2	<i>Actele de înregistrare a activității antreprenoriale, sunt disponibile gratuit pentru autorități dintr-o bază de date națională? Dacă da, specificați informația care ar permite verificarea.</i>	<i>Adresa de internet:</i> http://registru.md
		<i>Autoritatea sau organismul emitent(ă):</i> Departamentul înregistrare și licențiere a unităților de drept
4A.1.2		<i>Referința exactă a documentației:</i> http://e-services.registru.md/img/WebPublic/index.php?action=company&lang=ru&idno=1003600037444&shortname=industrialpro&captcha=2400&submit.x=45&submit.y=13
4A.2	Activitatea antreprenorială deține o certificare și/sau o autorizare echivalentă aferent obiectului procedurii de atribuire a contractului, în cadrul unui sistem național?	Da
4A.2.1	<i>Dacă Da, operatorul economic este în măsură să furnizeze documentul/documentele prin care se va demonstra certificarea și/sau autorizarea activității acestuia?</i>	Da
4A.2.3	<i>Actele privind certificarea sau autorizarea sunt disponibile gratuit pentru autorități, dintr-o bază de date națională? Dacă da, specificați informația care ar permite verificarea.</i>	<i>Adresa de internet:</i> nu se aplică
		<i>Autoritatea sau organismul emitent(ă):</i> nu se aplică

Cod poziție	Conținutul cerințelor	Răspuns
1	2	3
		<i>Referința exactă a documentației: nu se aplică</i>
4A.3	Genurile de activitate, și/sau certificarea, și/sau autorizarea privind activitatea de întreprinzător, acoperă criteriile de selecție impuse de autoritatea/entitatea contractantă în anunțul/invitația de participare?	Da
B. Capacitatea economică și financiară		
	Declarații bancare	
4B.1	Operatorul economic este în măsură să furnizeze declarații bancare sau, după caz, dovezi privind asigurarea riscului profesional în conformitate cu cerințele din documentația de atribuire?	Da
4B.1.1	<i>Informația menționată la punctul 4B.1 este disponibilă gratuit pentru autorități, dintr-o bază de date națională? Dacă da, specificați informația care ar permite verificarea ei.</i>	<i>Adresa de internet: https://www.micb.md/ Autoritatea sau organismu emitent(ă): BC Moldindconbank S.A. Referința exactă a documentației: https://cdn1.micb.md/garantii/adcc29a9823c435a833d7bb021c8ff59</i>
	Cifra de afaceri anuală (volumul vânzărilor)	
4B.2	Operatorul economic este în măsură să demonstreze o cifră de afaceri anuală, după cum urmează: Valoare 1 320 441 Perioada 12 luni <i>Notă. Se completează de către autoritatea contractantă valoarea și perioada</i>	Da
4B.2.1	<i>Specificați care este cifra de afaceri anuală, conform datelor din raportul financiar.</i>	<i>Valoarea 1 320 441 Anul 2021</i>
	Cifra de afaceri medie anuală	
4B.3	Operatorul economic este în măsură să demonstreze o cifră medie anuală de afaceri, după cum urmează: Valoare 1 576 366 Perioada 3 ani <i>Notă. Se completează de către autoritatea contractantă valoarea și perioada</i>	<input type="checkbox"/> Da
4B.3.1	<i>Specificați cifra de afaceri, conform datelor din raportul financiar.</i>	<i>Valoarea 1 631 300 Anul 2019 Valoarea 1 760 000 Anul 2020 Valoarea 1 320 441 Anul 2021 Valoarea medie totală</i>

Cod poziție	Conținutul cerințelor	Răspuns
1	2	3
		1 570 580
	Raport financiar	
4B.4	Operatorul economic este în măsură să furnizeze raportul financiar înregistrat, extrase din raportul financiar?	Da
4B.5	Informațiile privind situația economică și financiară sunt disponibile gratuit pentru autorități, dintr-o bază de date națională? Dacă da, specificați informația care ar permite verificarea.	<p><i>Adresa de internet:</i> https://b2bhint.com/</p> <p><i>Autoritatea sau organismul emitent(ă):</i> Serviciul Fiscal de Stat</p> <p><i>Referința exactă a documentației:</i> https://b2bhint.com/ru/company/md/industrialproiect-srl--1003600037444</p>
C. Capacitatea tehnică și/sau profesională		
4C.1	Operatorul economic este în măsură să furnizeze documentele solicitate de către autoritatea/entitatea contractantă în anunțul de participare, care demonstrează capacitatea tehnică și/sau profesională pentru executarea viitorului contract.	Da
4C.1.1	Informațiile privind capacitatea tehnică și/sau profesională sunt disponibile gratuit pentru autorități, dintr-o bază de date națională? Dacă da, specificați informația care ar permite verificarea.	<p><i>Adresa de internet:</i> https://midr.gov.md</p> <p><i>Autoritatea sau organismul emitent(ă):</i> Ministerul Infrastructurii și Dezvoltării Regionale</p> <p><i>Referința exactă a documentației:</i> https://midr.gov.md/files/shares/Proiectanti.pdf</p>
Instalații tehnice și măsuri de asigurare a calității		
4C.2	Operatorul economic este în măsură să furnizeze detalii referitoare la tehnicienii sau organismele tehnice, specificate în anunțul de participare/documentația de atribuire, pe care autoritatea/entitatea contractantă le poate solicita, în special cele responsabile de controlul calității în legătură cu acest exercițiu de achiziție publică?	Da
4C.3	Operatorul economic este în măsură să furnizeze o informație cu privire la sistemele de management și de trasabilitate utilizate în cadrul lanțului de aprovizionare?	Da
4C.3.1	Informațiile sunt disponibile gratuit pentru autorități, dintr-o bază de date națională? Dacă da, specificați informația care ar permite verificarea.	<p><i>Adresa de internet:</i> Nu</p> <p><i>Autoritatea sau organismul</i></p>

Cod poziție	Conținutul cerințelor	Răspuns
1	2	3
		emitent(ă): Nu
		Referința exactă a documentației: Nu
	Utilaje, instalații și echipament tehnic	
4C.4	Operatorul economic dispune de utilaje și echipament necesar pentru îndeplinirea corespunzătoare a contractului de achiziție publică?	Da
4C.5	Operatorul economic este în măsură să furnizeze o informație cu privire la dotările specifice, utilajul și echipamentul necesar pentru îndeplinirea contractului, conform cerințelor stabilite în anunțul de participare și documentația de atribuire?	Da
	Pregătirea profesională și calificarea personalului	
4C.6	Operatorul economic are în cadrul întreprinderii personal calificat conform cerințelor stabilite în anunțul de participare sau în documentația de atribuire?	Da
4C.7	Operatorul economic este în măsură să furnizeze o informație privind personalul de specialitate propus pentru executarea contractului, conform cerințelor stabilite în anunțul de participare și documentația de atribuire?	Da
4C.8	Indicați efectivele medii anuale de personal angajat din ultimii trei ani de activitate.	Anul 2019 Angajați 17 Anul 2020 Angajați 17 Anul 2021 Angajați 16
	Numărul membrilor personalului de conducere	
4C.9	Indicați numărul membrilor personalului de conducere ale operatorului economic pe parcursul ultimilor trei ani.	Anul 2019 Persoane 5 Anul 2020 Persoane 5 Anul 2021 Persoane 5
	Mostre, descrieri, fotografii	
4C.10	Operatorul economic este în măsură să furnizeze eșantioane (mostre), descrieri și/sau fotografii ale produselor/serviciilor care urmează să fie furnizate/prestate, conform cerințelor stabilite în documentația de atribuire?	Da
	Pentru contractele de achiziție publică de lucrări	
4C.11	În perioada de referință, operatorul economic a îndeplinit lucrări specifice sau similare obiectului de achiziție indicat în anunțul de participare și în documentația de atribuire?	Nu
4C.11.1	<i>Dacă Da, enumerați-le specificând descrierea lucrărilor, valoarea lor, data de începere, data procesului verbal de recepție la terminarea lucrărilor, beneficiarul și altă informație relevantă.</i>	nu se aplică

Cod poziție	Conținutul cerințelor	Răspuns
1	2	3
	Pentru contractele de achiziție publică de bunuri	
4C.12	În perioada de referință, operatorul economic a efectuat livrări specifice obiectului de achiziție indicat în anunțul de participare și în documentația de atribuire?	Nu
4C.12.1	<i>Dacă Da, enumerați-le specificând descrierea livrărilor, valoarea lor, data de începere, data furnizării, beneficiarul și altă informație relevantă.</i>	nu se aplică
	Pentru contractele de achiziție publică de servicii	
4C.13	În perioada de referință, operatorul economic a prestat servicii similare cu obiectul de achiziție indicat în anunțul de participare și în documentația de atribuire?	Da
4C.13.1	<i>Dacă Da, enumerați-le specificând descrierea serviciilor, valoarea lor, durata de execuție, data începerii, beneficiarul și altă informație relevantă.</i>	Frijider de 700 th blocat la frijiderul existent în s.Calfa r-ul Anenii Noi Valoarea 144 000 data începerii 06.04.2018 durata de execuție 1,5 luni Beneficiarul SC Dorvic Grup SRL
4C.14	În cazul că răspunsul este Da pentru una din întrebările 4C.11 – 4C.13, puteți furniza dovezi prin care se va demonstra îndeplinirea lucrărilor, livrarea bunurilor, prestarea serviciilor similare conform cerințelor documentației de atribuire?	Da
D. Standarde de asigurare a calității		
4D.1	Operatorul economic este în măsură să furnizeze certificate emise de organisme independente prin care se atestă faptul că operatorul economic respectă standardele de asigurare a calității conform cerințelor stabilite în anunțul de participare și în documentația atribuire?	Da
4D.2	Informațiile privind standardele de asigurare a calității, sunt disponibile gratuit pentru autorități, dintr-o bază de date națională? Dacă da, specificați informația care ar permite verificarea.	Adresa de internet: Nu Autoritatea sau organismul emitent(ă): Nu Referința exactă a documentației: Nu
E. Standarde de protecție a mediului		
4E.1	Operatorul economic este în măsură să furnizeze certificate emise de organisme independente prin care se atestă faptul că operatorul economic respectă standardele de protecție a mediului, conform cerințelor stabilite în anunțul de participare și în documentația de atribuire?	Da
4E.2	Informațiile privind standardele de protecția mediului, sunt disponibile gratuit pentru autorități, dintr-o bază de date națională? Dacă da, specificați informația care ar permite	Adresa de internet: Nu Autoritatea sau

Cod poziție	Conținutul cerințelor	Răspuns
1	2	3
	verificarea.	<i>organismul emitent(ă): Nu</i> <i>Referința exactă a documentației: Nu</i>
F. Permiteea controalelor		
4F.1	Operatorul economic permite efectuarea verificărilor de către autoritatea/entitatea contractantă referitor la capacitățile economice și financiare, de producție sau tehnice privind executarea viitorului contract de achiziție publică?	Da

Capitolul V. Indicații generale pentru criteriile de calificare și selecție

Compartimentul se completează de către autoritatea/entitatea contractantă (coloana nr.2) și operatorii economici (coloana nr.3).

Cod poziție	Conținutul cerințelor	Răspuns
1	2	3
A. Îndeplinirea tuturor criteriilor de selecție impuse		
5A.1	Operatorul economic este în măsură să furnizeze în Sistemul informațional automatizat „Registrul de stat al achizițiilor publice” sau prin mijloace electronice, sau dacă e cazul, pe suport de hârtie autorității contractante: formularele, certificatele, avizele și alte documente indicate de către autoritatea/entitatea contractantă în anunțul de participare și în documentația de atribuire? Termen 3 zile de la solicitare. <i>Notă. Numărul de zile se indică de către autoritatea contractantă ținând cont de cantitatea și caracterul documentelor solicitate.</i>	Da
5A.2	Informațiile care să îi permită autorității/entității contractante să obțină documentele indicate în anunțul de participare și în documentația de atribuire, sunt disponibile gratuit și direct prin accesarea unei baze de date naționale în orice stat? Dacă da, specificați informația care ar permite verificarea.	Adresa de internet: https://www.infodebit.md Autoritatea sau organismul emitent(ă): text Referința exactă a documentației: https://www.infodebit.md/ro/company/details/1003600037444

Capitolul VI. Preselecția candidaților pentru procedura de atribuire a contractului de achiziție publică

Compartimentul se solicită de către autoritatea contractantă doar în cadrul procedurilor de achiziție publică: licitația restrânsă, negociere, dialog competitiv și parteneriatul pentru inovare.

Cod poziție	Conținutul cerințelor	Răspuns
1	2	3
A. Îndeplinirea tuturor criteriilor de selecție impuse		
6A.1	Operatorul economic/candidatul îndeplinește criteriile de selecție stabilite de către autoritatea contractantă în anunțul de participare și în documentația de atribuire.	Da
6A.2	Operatorul economic/candidatul dispune și este în măsură să furnizeze în Sistemul informațional automatizat „Registrul de stat al achizițiilor publice” sau prin mijloace electronice, sau dacă e cazul, pe suport de hârtie autorității contractante certificate sau alte forme de documente justificative, după cum este cerut în anunțul de participare și în documentația de atribuire.	Da

Capitolul VII. Declarații finale

Operatorul economic declară că informațiile prezentate în capitolele II – V (după caz II-VI) sunt exacte și corect furnizate, cunoscând pe deplin consecințele cazurilor grave de declarații false.

Operatorul economic declară în mod oficial, că poate să furnizeze la solicitarea autorității/entității contractante fără întârziere, certificatele și documentele justificative solicitate, cu excepția cazului în care autoritatea/entitatea contractantă are posibilitatea de a obține documentele justificative în cauză direct prin accesarea unei baze de date relevante, care este disponibilă gratuit, cu condiția că operatorul economic să fi furnizat informațiile necesare (adresa de internet, autoritatea sau organismul emitent(ă), referința exactă a documentației) care să îi permită autorității contractante sau entității contractante să facă acest lucru și se consimte accesul la informațiile menționate, în cazul în care acest lucru este necesar.

Operatorul economic declară în mod oficial că este de acord ca **IP Agenția de Dezvoltare Regională UTA Gagauzia** [numele autorității contractante], astfel cum este descrisă în capitolul I secțiunea A să obțină acces la documentele justificative privind informațiile pe care le-a furnizat în acest DUAЕ în scopul desfășurării procedurii de achiziție [procedurii de achiziție, număr unic de identificare **21058660** din **20.06.2022** și referința de publicare în Jurnalul Oficial al Uniunii Europene (numărul de referință), dacă este cazul].

(Se va completa și semna de către operatorul economic)

Semnat: semnat cu semnătură electronică
[semnătura persoanei autorizate pentru semnarea ofertei]

Nume: Mihail ENI

În calitate de: Administrator

[funcția oficială a persoanei ce semnează formularul ofertei]

Ofertantul: SRL «INDUSTRIALPROIECT»

Adresa: MD-2028, mun.Chișinău, str.Gheorghe Tudor 5

Data: “11” iulie 2022



BC „MOLDINDCONBANK” S.A.

Sucursala „Telecentru”

Republica Moldova, MD-2028
mun. Chișinău, șos. Hîncești, 53
Tel.: (373 22) 73-76-42, 72-14-73
Tel./Fax: (373 22) 28-04-77

Data 08.07.2022
Nr. 01-07/779

Республика Молдова, MD-2028
мун. Кишинэу, Хынчештское шоссе, 53
Тел.: (373 22) 73-76-42, 72-14-73
Тел./Факс: (373 22) 28-04-77

Beneficiar: IP Agenția de Dezvoltare Regională UTA Gagauzia

GARANȚIE BANCARĂ

1. BC „Moldindconbank” S.A., Sucursala “Telecentru”, cu adresa juridică **mun. Chișinău, șos. Hîncești 53**, a fost informată că **“Industrialproiect” SRL** cu adresa juridică, **mun. Chișinău, str. Gh. Tudor, 5, Republica Moldova, IDNO 1003600037444** (numit în continuare „Ofertant”) urmează să înainteze oferta preț de către Dvs. la data de **11.07.2022** (numită în continuare „ofertă”) privind achiziționarea **Servicii de proiectarea complexului de depozite frigorifice și casă de ambalare a fructelor și strugurilor de masă în orașul Comrat, UTA Găgăuzia REPETAT**, conform ofertei de preț **OCDS-B3WDP1-MD-1655715289136** din **11.07.2022**.

2. La cererea Ofertantului, noi, BC „Moldindconbank” S.A., Sucursala “Telecentru”, cu adresa juridică **mun. Chișinău, șos. Hîncești, nr. 53, IDNO - 1002600028096** în persoana dl **Ciuvalschi Sergiu** care activează în baza procurii nr. 2-837 din 09.04.2021, denumită în continuare “GARANT”, prin prezenta, ne angajăm în mod irevocabil să vă plătim orice sumă sau sume ce nu depășesc în total suma de **3 100 (trei mii una sută, 00 lei) MDL**, la primirea de către noi a primei solicitări din partea **Dvs.** în scris, însoțite de o declarație în care se specifică faptul că Ofertantul încalcă una sau mai multe dintre obligațiile sale referitor la condițiile ofertei, și anume:

- și-a retras oferta în timpul perioadei valabilității ofertei sau a modificat oferta după expirarea termenului-limită de depunere a ofertelor; sau
- fiind anunțat de către autoritatea contractantă, în perioada de valabilitate a ofertei, despre adjudecarea contractului: (i) eșuează sau refuză să semneze formularul contractului; sau (ii) eșuează sau refuză să prezinte garanția de bună execuție, dacă se cere conform condițiilor licitației, ori nu a executat vreo condiție specificată în documentele de atribuire, înainte de semnarea contractului de achiziție.

3. Această garanție va expira în cazul în care Ofertantul devine câștigător, la primirea de către noi a copiei înștiințării privind adjudecarea contractului și în urma emiterii garanției de bună execuție eliberată către Dvs. la solicitarea Ofertantului.

4. Prezenta garanție este valabilă pînă la data de **08.09.2022** inclusiv.

5. Prin urmare, orice cerere sau plată în conformitate cu această garanție trebuie recepționată de către noi la oficiu pînă la data respectivă inclusiv.

6. Prezenta garanție se eliberează în original **Ordonatorului** și se a-i fi transmisă în original Beneficiarului.

Directorul sucursalei “Telecentru”
BC “Moldindconbank” SA



Ciuvalschi Sergiu





AGENȚIA SERVICII PUBLICE
Departamentul înregistrare și licențiere a unităților de drept

EXTRAS
din Registrul de stat al persoanelor juridice

Nr. 492766 data 21.04.2022

Denumirea completă: **Societatea cu Răspundere Limitată "INDUSTRIALPROIECT"**

Denumirea prescurtată: **"INDUSTRIALPROIECT" S.R.L.**

Forma juridică de organizare: **Societate cu răspundere limitată**

Numărul de identificare de stat și codul fiscal (IDNO): **1003600037444**

Data înregistrării de stat: **15.01.2015**

Sediul: **MD-2028, str. Gheorghe Tudor, 5, mun. Chișinău, Republica Moldova.**

Obiectul principal de activitate:

1. Activitatea de proiectare pentru toate categoriile de construcții, pentru urbanism, instalații și rețele tehnico-edilitare, reconstrucții, restaurări

Capitalul social: **10000 lei**

Administrator: **ENI MIHAIL, IDNP 0960210894274**

Asociații:

I. CATRINICI LARISA, IDNP 2000088010364,

cota 10000 lei, ce constituie 100%

Beneficiar efectiv:

I.I. CATRINICI LARISA, IDNP 2000088010364

Prezentul extras este eliberat în temeiul art.34 al Legii nr.220-XVI din 19 octombrie 2007 privind înregistrarea de stat a persoanelor juridice și a întreprinzătorilor individuali și confirmă datele din Registrul de stat la data de: **21.04.2022.**

Registrator

Stela Branîște



AGENȚIA SERVICII PUBLICE A REPUBLICII MOLDOVA

Departamentul înregistrare și licențiere a unităților de drept

DECIZIE

privind înregistrarea modificărilor datelor din
Registrul de stat al persoanelor juridice

21.04.2022

Dosar Nr. 1003600037444

Serviciul înregistrare a unităților
de drept mun. Chișinău

Prin cererea depusă la 19.04.2022 s-a solicitat înregistrarea modificărilor în datele înscrise în Registrul de stat al persoanelor juridice privind schimbarea administratorului persoanei juridice Societatea cu Răspundere Limitată "INDUSTRIALPROJECT".

Examinând actele prezentate:

1. Cerere de înregistrare a modificărilor din 19.04.2022
2. Decizia asociatului unic din 19.04.2022
3. Dovada achitării taxelor din 19.04.2022

și constatând, că sînt respectate cerințele legale ce țin de înregistrarea modificărilor, în temeiul art. 11 și 16 al Legii nr. 220-XVI din 19.10.2007 privind înregistrarea de stat a persoanelor juridice și a întreprinzătorilor individuali, registratorul

DECIDE:

1. A admite cererea de înregistrare a modificărilor.
2. A înregistra și a consemna în Registrul de stat al persoanelor juridice datele referitor la organul executiv al persoanei juridice Societatea cu Răspundere Limitată "INDUSTRIALPROJECT", înscrise în Registrul de stat al persoanelor juridice cu Nr. 1003600037444 din 15.01.2015 după cum urmează:

A radia din Registrul de stat datele privind administratorul:

CATRINICI LARISA, anul nașterii 05.03.1961, locul nașterii s. Dingeni, rl. Ocnita, Republica Moldova, buletin de identitate al cetățeanului RM A 42174163 eliberat la data de 17.04.2007, codul de identitate 2000088010364, domiciliu: bd. Dacia, 14, ap. 30, mun. Chișinău, Republica Moldova.

A înscrie în Registrul de stat datele privind administratorul:

ENI MIHAIL, anul nașterii 19.11.1965, locul nașterii s. Mihailovca, rl. Cîmîșlia, Republica Moldova, buletin de identitate al cetățeanului RM A 42243750 eliberat la data de 24.12.2012, codul de identitate 0960210894274, domiciliu: bd. Dacia, 14, ap. 30, mun. Chișinău, Republica Moldova, numit pe termen nelimitat.

3. Prezenta Decizie este întocmită în două exemplare, care au aceeași valoare juridică, dintre care un exemplar se păstrează la I.P. „Agenția Servicii Publice” în dosarul de evidență al persoanei juridice, iar celălalt se eliberează solicitantului.
4. Prezenta decizie poate fi contestată prin înaintarea unei acțiuni în contencios administrativ la Judecătoria Chișinău sediul Rîșcani pe adresa mun. Chișinău, str. Kiev 3, în termen de 30 de zile de la data comunicării sau notificării acesteia.

Registrator

Stela Braniște

Date cu caracter personal

SITUAȚIILE FINANCIARE

pentru perioada 01.01.2021 - 31.12.2021

Entitatea: INDUSTRIALPROIECT S.R.L.

Cod CUIŢO: 5911203

Cod IDNO: 1003600037444

Sediul:

MD: 2028

Raionul(municipiul): 102, DDF CENTRU

Cod CUATM: 0130, SEC.CENTRU

Strada: Gheorghe Tudor nr.5

Activitatea principală: M7111, Activitati de arhitectura

Forma de proprietate: 15, Proprietatea privată

Forma organizatorico-juridică: 530, Societăți cu răspundere limitată

Date de contact:

Telefon: +37322735951

WEB:

E-mail: focsatanya@mail.ru

Numele și coordonatele al contabilului-șef: DI (dna) Savga Tatiana Tel. 78884344

Numărul mediu al salariaților în perioada de gestiune: 16 persoane.

Persoanele responsabile de semnarea situațiilor financiare* Adminidtrator-Eni Mihail ,cont-sef- Savga Tatiana

Unitatea de măsură: leu

BILANȚUL

la 31.12.2021

Anexa 1

Nr. cpt.	Indicatori	Cod rd.	Sold la	
			Începutul perioadei de gestiune	Sfârșitul perioadei de gestiune
1	2	3	4	5
	A C T I V			
	ACTIVE IMOBILIZATE			
	I. Imobilizări necorporale			
	1. Imobilizări necorporale în curs de execuție	010	0	0
	2. Imobilizări necorporale în exploatare, total	020		
	din care:			
	2.1. concesiuni, licențe și mărci	021		
	2.2. drepturi de autor și titluri de protecție	022		
	2.3. programe informatice	023		
	2.4. alte imobilizări necorporale	024		
	3. Fond comercial	030		
	4. Avansuri acordate pentru imobilizări necorporale	040		
	Total imobilizări necorporale (rd.010 + rd.020 + rd.030 + rd.040)	050	0	0
	II. Imobilizări corporale			
	1. Imobilizări corporale în curs de execuție	060		
	2. Terenuri	070		
	3. Mijloace fixe, total	080	1125	1125
	din care:			
	3.1. clădiri	081		
	3.2. construcții speciale	082		
	3.3. mașini, utilaje și instalații tehnice	083	1125	1125
	3.4. mijloace de transport	084		

A.

3.5. inventar și mobilier	085		
3.6. alte mijloace fixe	086		
4. Resurse minerale	090		
5. Active biologice imobilizate	100		
6. Investiții imobiliare	110		
7. Avansuri acordate pentru imobilizări corporale	120		
Total imobilizări corporale (rd.060 + rd.070 + rd.080 + rd.090 + rd.100 + rd.110 + rd.120)	130	1125	1125
III. Investiții financiare pe termen lung			
1. Investiții financiare pe termen lung în părți neafiliate	140		
2. Investiții financiare pe termen lung în părți afiliate, total	150	0	0
din care:			
2.1. acțiuni și cote de participație deținute în părțile afiliate	151		
2.2 împrumuturi acordate părților afiliate	152		
2.3 împrumuturi acordate aferente intereselor de participare	153		
2.4 alte investiții financiare	154		
Total investiții financiare pe termen lung (rd.140 + rd.150)	160	0	0
IV. Creanțe pe termen lung și alte active imobilizate			
1. Creanțe comerciale pe termen lung	170		
2. Creanțe ale părților afiliate pe termen lung	180		
inclusiv: creanțe aferente intereselor de participare	181		
3. Alte creanțe pe termen lung	190		
4. Cheltuieli anticipate pe termen lung	200		
5. Alte active imobilizate	210		
Total creanțe pe termen lung și alte active imobilizate (rd.170 + rd.180 + rd.190 + rd.200 + rd.210)	220		
TOTAL ACTIVE IMOBILIZATE (rd.050 + rd.130 + rd.160 + rd.220)	230	1125	1125
ACTIVE CIRCULANTE			
I. Stocuri			
1. Materiale și obiecte de mică valoare și scurtă durată	240	16406	12340
2. Active biologice circulante	250		
3. Producția în curs de execuție	260		
4. Produse și mărfuri	270		
5. Avansuri acordate pentru stocuri	280	21156	17396
Total stocuri (rd.240 + rd.250 + rd.260 + rd.270 + rd.280)	290	37562	29736
II. Creanțe curente și alte active circulante			
1. Creanțe comerciale curente	300	268400	65251
2. Creanțe ale părților afiliate curente	310		
inclusiv: creanțe aferente intereselor de participare	311		
3. Creanțe ale bugetului	320	7067	0
4. Creanțele ale personalului	330	0	0
5. Alte creanțe curente	340	27165	14074
6. Cheltuieli anticipate curente	350	2653	52
7. Alte active circulante	360		
Total creanțe curente și alte active circulante (rd.300 + rd.310 + rd.320 + rd.330 + rd.340 + rd.350 + rd.360)	370	305285	79377
III. Investiții financiare curente			
1. Investiții financiare curente în părți neafiliate	380		
2. Investiții financiare curente în părți afiliate, total	390		
din care:			
2.1. acțiuni și cote de participație deținute în părțile afiliate	391		
2.2. împrumuturi acordate părților afiliate	392		
2.3. împrumuturi acordate aferente intereselor de participare	393		

B.

	2.4. alte investiții financiare în părți afiliate	394		
	Total investiții financiare curente (rd.380 + rd.390)	400		
	IV. Numerar și documente bănești	410	234072	286064
	TOTAL ACTIVE CIRCULANTE (rd.290 + rd.370 + rd.400 + rd.410)	420	576919	395177
	TOTAL ACTIVE (rd.230 + rd.420)	430	578044	396302
	P A S I V			
	CAPITAL PROPRIU			
	I. Capital social și neînregistrat			
	1. Capital social	440	10000	10000
	2. Capital nevărsat	450	()	()
	3. Capital neînregistrat	460		
	4. Capital retras	470	()	()
	5. Patrimoniul primit de la stat cu drept de proprietate	480		
	Total capital social și neînregistrat (rd.440 + rd.450 + rd.460 + rd.470 + rd.480)	490	10000	10000
	II. Prime de capital	500		
	III. Rezerve			
	1. Capital de rezervă	510		
	2. Rezerve statutare	520	1000	1000
	3. Alte rezerve	530		
	Total rezerve (rd.510 + rd.520 + rd.530)	540	1000	1000
	IV. Profit (pierdere)			
	1. Corecții ale rezultatelor anilor precedenți	550	X	
	2. Profit nerepartizat (pierdere neacoperită) al anilor precedenți	560	152065	152065
	3. Profit net (pierdere netă) al perioadei de gestiune	570	X	21763
	4. Profit utilizat al perioadei de gestiune	580	X	() -152066
	Total profit (pierdere) (rd.550 + rd.560 + rd.570 + rd.580)	590	152065	21762
	V. Rezerve din reevaluare	600		
	VI. Alte elemente de capital propriu	610		
	TOTAL CAPITAL PROPRIU (rd.490 + rd.500 + rd.540 + rd.590 + rd.600 + rd.610)	620	163065	32762
	DATORII PE TERMEN LUNG			
	1. Credite bancare pe termen lung	630		
	2. Împrumuturi pe termen lung	640		
	din care:			
	2.1. împrumuturi din emisiunea de obligațiuni	641		
	inclusiv: împrumuturi din emisiunea de obligațiuni convertibile	642		
	2.2. alte împrumuturi pe termen lung	643		
	3. Datorii comerciale pe termen lung	650		
	4. Datorii față de părțile afiliate pe termen lung	660		
	inclusiv: datorii aferente intereselor de participare	661		
	5. Avansuri primite pe termen lung	670		
	6. Venituri anticipate pe termen lung	680		
	7. Alte datorii pe termen lung	690		
	TOTAL DATORII PE TERMEN LUNG (rd.630 + rd.640 + rd.650 + rd.660 + rd.670 + rd.680 + rd.690)	700		
	DATORII CURENTE			
	1. Credite bancare pe termen scurt	710		
	2. Împrumuturi pe termen scurt, total	720	33000	85400

E.	din care:	721		
	2.1. împrumuturi din emisiunea de obligațiuni			
	inclusiv: împrumuturi din emisiunea de obligațiuni convertibile	722		
	2.2. alte împrumuturi pe termen scurt	723	33000	85400
	3. Datorii comerciale curente	730	62408	13761
	4. Datorii față de părțile afiliate curente	740		
	inclusiv: datorii aferente intereselor de participare	741		
	5. Avansuri primite curente	750		
	6. Datorii față de personal	760	130732	187460
	7. Datorii privind asigurările sociale și medicale	770	57504	31560
	8. Datorii față de buget	780	117805	13967
	9. Datorii față de proprietari	790		
10. Venituri anticipate curente	800	6372	3114	
11. Alte datorii curente	810	7158	28278	
	TOTAL DATORII CURENTE (rd.710 + rd.720 + rd.730 + rd.740 + rd.750 + rd.760 + rd.770 + rd.780 + rd.790 + rd.800 + rd.810)	820	414979	363540
F.	PROVIZIOANE			
	1. Provizioane pentru beneficiile angajaților	830		
	2. Provizioane pentru garanții acordate cumpărătorilor/clientilor	840		
	3. Provizioane pentru impozite	850		
	4. Alte provizioane	860		
	TOTAL PROVIZIOANE (rd.830 + rd.840 + rd.850 + rd.860)	870		
	TOTAL PASIVE (rd.620 + rd.700 + rd.820 + rd.870)	880	578044	396302

SITUAȚIA DE PROFIT ȘI PIERDERE

de la 01.01.2021 până la 31.12.2021

Anexa 2

Indicatori	Cod rd.	Perioada de gestiune	
		precedenta	curenta
1	2	3	4
Venituri din vânzări, total	010	1760001	1320441
din care:			
venituri din vânzarea produselor și mărfurilor	011		
venituri din prestarea serviciilor și executarea lucrărilor	012	1760001	1320441
venituri din contracte de construcție	013		
venituri din contracte de leasing	014		
venituri din contracte de microfinanțare	015		
alte venituri din vânzări	016		
Costul vânzărilor, total	020	1165302	813712
din care:			
valoarea contabilă a produselor și mărfurilor vândute	021		
costul serviciilor prestate și lucrărilor executate terților	022	1165302	813712
costuri aferente contractelor de construcție	023		
costuri aferente contractelor de leasing	024		
costuri aferente contractelor de microfinanțare	025		
alte costuri aferente vânzărilor	026		
Profit brut (pierdere brută) (rd.010 - rd.020)	030	594699	506729
Alte venituri din activitatea operațională	040		
Cheltuieli de distribuire	050	667	1333
Cheltuieli administrative	060	530057	480545
Alte cheltuieli din activitatea operațională	070	2520	168
Rezultatul din activitatea operațională: profit (pierdere) (rd.030 + rd.040 - rd.050 - rd.060 - rd.070)	080	61455	24683

Venituri financiare, total	090		
din care:	091		
venituri din interese de participare			
inclusiv: veniturile obținute de la părțile afiliate	092		
venituri din dobânzi	093		
inclusiv: veniturile obținute de la părțile afiliate	094		
venituri din alte investiții financiare pe termen lung	095		
inclusiv: veniturile obținute de la părțile afiliate	096		
venituri aferente ajustărilor de valoare privind investițiile financiare pe termen lung și curente	097		
venituri din ieșirea investițiilor financiare	098		
venituri aferente diferențelor de curs valutar și de sumă	099		
Cheltuieli financiare, total	100		
din care:	101		
cheltuieli privind dobânzile			
inclusiv: cheltuielile aferente părților afiliate	102		
cheltuieli aferente ajustărilor de valoare privind investițiile financiare pe termen lung și curente	103		
cheltuieli aferente ieșirii investițiilor financiare	104		
cheltuieli aferente diferențelor de curs valutar și de sumă	105		
Rezultatul: profit (pierdere) financiar(ă) (rd.090 - rd.100)	110		
Venituri cu active imobilizate și excepționale	120		
Cheltuieli cu active imobilizate și excepționale	130		
Rezultatul din operațiuni cu active imobilizate și excepționale: profit (pierdere) (rd.120 - rd.130)	140		
Rezultatul din alte activități: profit (pierdere) (rd.110 + rd.140)	150		
Profit (pierdere) pînă la impozitare (rd.080 + rd.150)	160	61455	24683
Cheltuieli privind impozitul pe venit	170	7892	2920
Profit net (pierdere netă) al perioadei de gestiune (rd.160 - rd.170)	180	53563	21763

SITUAȚIA MODIFICĂRILOR CAPITALULUI PROPRIU

de la 01.01.2021 pînă la 31.12.2021

Anexa 3

Nr. d/o	Indicatori	Cod rd	Sold la începutul perioadei de gestiune	Majorări	Diminuări	Sold la sfîrșitul perioadei de gestiune
1	2	3	4	5	6	7
I.	Capital social și neînregistrat					
	1. Capital social	010	10000			10000
	2. Capital nevărsat	020	()	()	()	()
	3. Capital neînregistrat	030				
	4. Capital retras	040	()	()	()	()
	5. Patrimoniul primit de la stat cu drept de proprietate	050				
	Total capital social și neînregistrat (rd.010 + rd.020 + rd.030 + rd.040 + rd.050)	060	10000			10000
II.	Prime de capital	070				
III.	Rezerve					
	1. Capital de rezervă	080				
	2. Rezerve statutare	090	1000			1000
	3. Alte rezerve	100				
	Total rezerve (rd.080 + rd.090 + rd.100)	110	1000			1000
	Profit (pierdere)					
	1. Corecții ale rezultatelor anilor precedenți	120	X			

IV.	2. Profit nerepartizat (pierdere neacoperită) al anilor precedenți	130	152065			152065		
	3. Profit net (pierdere netă) al perioadei de gestiune	140	X	21763		21763		
	4. Profit utilizat al perioadei de gestiune	150	X	()	()	152066	()	-152066
	Total profit (pierdere) (rd.120 + rd.130 + rd.140 + rd.150)	160		152065	21763	152066		21762
V.	Rezerve din reevaluare	170						
VI.	Alte elemente de capital propriu	180						
	Total capital propriu (rd.060 + rd.070 + rd.110 + rd.160 + rd.170 + rd.180)	190		163065	21763	152066		32762

SITUAȚIA FLUXURILOR DE NUMERAR

de la 01.01.2021 până la 31.12.2021

Anexa 4

Indicatori	Cod rd	Perioada de gestiune	
		precedentă	curentă
1	2	3	4
Fluxuri de numerar din activitatea operațională			
Încasări din vânzări	010	1861342	1677221
Plăți pentru stocuri și servicii procurate	020	1136752	1006287
Plăți către angajați și organe de asigurare socială și medicală	030	732564	447526
Dobânzi plătite	040	0	0
Plata impozitului pe venit	050	31683	46105
Alte încasări	060	509286	238674
Alte plăți	070	422363	363985
Fluxul net de numerar din activitatea operațională (rd.010 - rd.020 - rd.030 - rd.040 - rd.050 + rd.060 - rd.070)	080	47266	51992
Fluxuri de numerar din activitatea de investiții			
Încasări din vânzarea activelor imobilizate	090		
Plăți aferente intrărilor de active imobilizate	100		
Dobânzi încasate	110		
Dividende încasate	120		
inclusiv: dividende încasate din străinătate	121		
Alte încasări (plăți)	130		
Fluxul net de numerar din activitatea de investiții (rd.090 - rd.100 + rd.110 + rd.120 ± rd.130)	140		
Fluxuri de numerar din activitatea financiară			
Încasări sub formă de credite și împrumuturi	150		
Plăți aferente rambursării creditelor și împrumuturilor	160		
Dividende plătite	170		
inclusiv: dividende plătite nerezidenților	171		
Încasări din operațiuni de capital	180		
Alte încasări (plăți)	190		
Fluxul net de numerar din activitatea financiară (rd.150 - rd.160 - rd.170 + rd.180 ± rd.190)	200		
Fluxul net de numerar total (± rd.080 ± rd.140 ± rd.200)	210	47266	51992
Diferențe de curs valutar favorabile (nefavorabile)	220		
Sold de numerar la începutul perioadei de gestiune	230	186806	234072
Sold de numerar la sfârșitul perioadei de gestiune (± rd.210 ± rd.220 + rd.230)	240	234072	286064



SOCIETATE CU RĂSPUNDERE LIMITATĂ
„INDUSTRIALPROIECT”

MD-2028, str. Gh. Tudor,5, mun. Chișinău
Tel. + 373 22 735951, 022-735950, e-mail: industrialproiect@yahoo.com

CONFIRMAREA

Prin prezența SRL «INDUSTRIALPROIECT» este în măsură să demonstreze
(denumirea ofertantului)
o cifră medie anuală de afaceri, după cum urmează:

Valoare 1 570 580 Perioada 3 ani

Anexa:

1. Raport financiar pentru 2019 an
2. Raport financiar pentru 2020 an

Semnat: semnat cu semnătură electronică
[semnătura persoanei autorizate pentru semnarea ofertei]

Nume: Mihail ENI

În calitate de: Administrator

[funcția oficială a persoanei ce semnează formularul ofertei]

Ofertantul: SRL «INDUSTRIALPROIECT»

Adresa: MD-2028, mun.Chișinău, str.Gheorghe Tudor 5

Data: “11” iulie 2022

„28” Mai 2020
Data primirii

SITUAȚIILE FINANCIARE

pentru perioada 01 ianuarie-31 decembrie 2019

Entitatea SRL INDUSTRIALPROIECT (Denumirea completă) 05911203
Cod CUIIO

Sediul: MD 20218 mun. Chisinau 0130
Cod poștal Raionul (municipiul, UTA); Localitatea Cod CUATM

str. Gh. Tudor. 5
strada, nr. bl.

Activitatea principală Proiectarea in constructii K74201
Cod CAEM, rev.2 M 7117

Forma de proprietate privata 16
Cod CFP

Forma organizatorico-juridică SRL 530
Cod CFOJ

Date de contact: Tel. 48884344 e-mail industrialproiect@yahoo.com
WEB (22) 73-50-51

Numele și coordonatele al contabilului șef:



DI (dna) Sarga Tatiana
Tel. 04888-43-44

Unitatea de măsură: leu

Anexa 8

Notă informativă privind veniturile și cheltuielile clasificate după natură

Indicatori	Cod rd.	Perioada de gestiune	
		precedentă	curentă
1	2	3	4
Venituri din vânzări	010	1337840	1631319
Alte venituri din activitatea operațională	020	-	-
Venituri din alte activități	030	-	-
Total venituri (rd.010 + rd.020 + rd.030)	040	1337840	1631319
Variația stocurilor	050	-	-
Costul vânzării mărfurilor vândute	060	-	-
Cheltuieli privind stocurile	070	41608	46915
Cheltuieli cu personalul privind remunerarea muncii	080	563053	642883
Contribuții de asigurări sociale de stat obligatorii și prime de asigurare obligatorie de asistență medicală	090	145156	144149
Cheltuieli cu amortizarea și deprecierea activelor imobilizate	100	2627	2349
Alte cheltuieli	110	528916	781586
Cheltuieli din alte activități	120	-	-
Total cheltuieli (rd.050 + rd.060 + rd.070 + rd.080 + rd.090 + rd.100 + rd.110 + rd.120)	130	1281360	1617882
Profit (pierdere) pînă la impozitare (rd.040 – rd.130)	140	56480	13437
Cheltuieli privind impozitul pe venit	150	11405	1933
Profit (pierdere) net al perioadei de gestiune (rd.140 – rd.150)	160	45075	11504

BILANȚUL

La 31 decembrie 2019

Nr. cpt.	ACTIV	Cod rd.	Sold la	
			Începutul perioadei de gestiune	Sfârșitul perioadei de gestiune
1	2	3	4	5
1.	Active imobilizate			
	Imobilizări necorporale	010		
	Imobilizări corporale în curs de execuție	020		
	Terenuri	030		
	Mijloace fixe	040	4776	2429
	Resurse minerale	050		
	Active biologice imobilizate	060		
	Investiții financiare pe termen lung în părți neafiliate	070		
	Investiții financiare pe termen lung în părți afiliate	080		
	Investiții imobiliare	090		
	Creanțe pe termen lung	100		
	Avansuri acordate pe termen lung	110		
	Alte active imobilizate	120		
	Total active imobilizate (rd.010 + rd.020 + rd.030 + rd.040 + rd.050 + rd.060 + rd.070 + rd.080 + rd.090 + rd.100 + rd.110 + rd.120)	130	4776	2429
2.	Active circulante			
	Materiale	140	468	2775
	Active biologice circulante	150		
	Obiecte de mică valoare și scurtă durată	160	6279	5377
	Producția în curs de execuție și produse	170		
	Mărfuri	180		
	Creanțe comerciale	190	12007	37749
	Creanțe ale părților afiliate	200		
	Avansuri acordate curente	210	3081	18933
	Creanțe ale bugetului	220		6067
	Creanțe ale personalului	230		
	Alte creanțe curente	240	7796	21004
	Numerar în casierie și la conturi curente	250	371209	186806
	Alte elemente de numerar	260	18129	-
	Investiții financiare curente în părți neafiliate	270		
	Investiții financiare curente în părți afiliate	280		
	Alte active circulante	290	5376	11
	Total active circulante (rd.140 + rd.150 + rd.160 + rd.170 + rd.180 + rd.190 + rd.200 + rd.210 + rd.220 + rd.230 + rd.240 + rd.250 + rd.260 + rd.270 + rd.280 + rd.290)	300	424345	278722
	Total active (rd.130 + rd.300)	310	429121	281151

Nr. cpt.	P A S I V	Cod rd.	Sold la	
			Începutul perioadei de gestiune	Sfârșitul perioadei de gestiune
1	2	3	4	5
3.	Capital propriu			
	Capital social și suplimentar	320	10000	10000
	Rezerve	330	1000	1000
	Corecții ale rezultatelor anilor precedenți	340	x	
	Profit nerepartizat (pierdere neacoperită) al anilor precedenți	350	177358	177358
	Profit net (pierdere netă) al perioadei de gestiune	360	x	11504
	Profit utilizat al perioadei de gestiune	370	x	90360
	Alte elemente de capital propriu	380		
	Total capital propriu (rd.320 + rd.330 + rd.340 + rd.350 + rd.360 - rd.370 + rd.380)	390	188358	109502
4.	Datorii pe termen lung			
	Credite bancare pe termen lung	400		
	Împrumuturi pe termen lung	410		
	Datorii pe termen lung privind leasingul financiar	420		
	Alte datorii pe termen lung	430		
	Total datorii pe termen lung (rd.400 + rd.410 + rd.420 + rd.430)	440		
5.	Datorii curente			
	Credite bancare pe termen scurt	450		
	Împrumuturi pe termen scurt	460	22000	22000
	Datorii comerciale	470	16430	7265
	Datorii față de părțile afiliate	480		
	Avansuri primite curente	490		
	Datorii față de personal	500	56266	29791
	Datorii privind asigurările sociale și medicale	510	26951	46333
	Datorii față de buget	520	108296	61287
	Venituri anticipate curente	530	2755	1414
	Datorii față de proprietari	540		
	Finanțări și încasări cu destinație specială curente	550		
	Provizioane curente	560		
	Alte datorii curente	570	8065	3559
	Total datorii curente (rd.450 + rd.460 + rd.470 + rd.480 + rd.490 + rd.500 + rd.510 + rd.520 + rd.530 + rd.540 + rd.550 + rd.560 + rd.570)	580	240763	171649
	Total pasive (rd.390 + rd.440 + rd.580)	590	429121	281151

SITUAȚIA FLUXURILOR DE NUMERAR

de la 01 ianuarie pînă la 31 decembrie 2019

Indicatori	Cod. rd.	Perioada de gestiune	
		precedentă	curentă
1	2	3	4
Fluxuri de numerar din activitatea operațională			
Încasări din vânzări	010	1504199	1961849
Plăți pentru stocuri și servicii procurate	020	512694	994128
Plăți către angajați și organe de asigurare socială și medicală	030	1214119	1002417
Dobînzi plătite	040		84938
Plata impozitului pe venit	050	39035	49338
Alte încasări	060	402052	312677
Alte plăți	070	152609	346237
Fluxul net de numerar din activitatea operațională (rd.010 – rd.020 – rd.030 – rd.040 – rd.050 + rd.060 – rd.070)	080	(12206)	(202532)
Fluxuri de numerar din activitatea de investiții			
Încasări din vânzarea activelor imobilizate	090		
Plăți aferente intrărilor de active imobilizate	100		
Dobînzi încasate	110		
Dividende încasate	120		
Alte încasări (plăți)	130		
Fluxul net de numerar din activitatea de investiții (rd.090 – rd.100 + rd.110 + rd.120 ± rd.130)	140		
Fluxuri de numerar din activitatea financiară			
Încasări sub formă de credite și împrumuturi	150		
Plăți aferente rambursării creditelor și împrumuturilor	160		
Dividende plătite	170		
Încasări din operațiuni de capital	180		
Alte încasări (plăți)	190		
Fluxul net de numerar din activitatea financiară (rd.150 – rd.160 – rd.170 + rd.180 ± rd.190)	200		
Fluxul net de numerar total (± rd.080 ± rd.140 ± rd.200)	210	(12206)	(202532)
Diferențe de curs valutar favorabile (nefavorabile)	220		
Sold de numerar la începutul perioadei de gestiune	230	401544	389338
Sold de numerar la sfîrșitul perioadei de gestiune (± rd.210 ± rd.220 + rd.230)	240	389338	186806

SITUAȚIA DE PROFIT ȘI PIERDERE

de la 01 ianuarie pînă la 31 decembrie 2020

Indicatori	Cod rd.	Perioada de gestiune	
		precedentă	curentă
1	2	3	4
Venituri din vânzări	010	1337840	1631319
Costul vânzărilor	020	704031	1138433
Profit brut (pierdere brută) (rd.010 – rd.020)	030	633809	492886
Alte venituri din activitatea operațională	040	-	-
Cheltuieli de distribuire	050	-	-
Cheltuieli administrative	060	575129	474362
Alte cheltuieli din activitatea operațională	070	2200	5087
Rezultatul din activitatea operațională: profit (pierdere) (rd.030 + rd.040 – rd.050 – rd.060 – rd.070)	080	56480	13437
Rezultatul din alte activități: profit (pierdere)	090	-	-
Profit (pierdere) pînă la impozitare (rd.080 + rd.090)	100	56480	13437
Cheltuieli privind impozitul pe venit	110	11405	1933
Profit net (pierdere netă) al perioadei de gestiune (rd.100 – rd.110)	120	45075	11504

Anexa 3

SITUAȚIA MODIFICĂRILOR CAPITALULUI PROPRIU

de la 01 ianuarie pînă la 31 decembrie 2019

Nr. d/o	Indicatori	Cod rd.	Sold la începutul perioadei de gestiune	Majorări	Diminuări	Sold la sfîrșitul perioadei de gestiune
1	2	3	4	5	6	7
1	Capital social și suplimentar					
	Capital social	010	10000			10000
	Capital suplimentar	020				
	Capital nevărsat	030	()	()	()	()
	Capital neînregistrat	040				
	Capital retras	050	()	()	()	()
	Total capital social și suplimentar (rd.010 + rd.020 + rd.030 + rd.040 + rd.050)	060	10000			10000
2	Rezerve					
	Capital de rezervă	070				
	Rezerve statutare	080	1000			1000
	Alte rezerve	090				
	Total rezerve (rd.070 + rd.080 + rd.090)	100	1000			1000
3	Profit nerepartizat (pierdere neacoperită)					
	Corecții ale rezultatelor anilor precedenți	110				
	Profit nerepartizat (pierdere neacoperită) al anilor precedenți	120	177358			177358
	Profit net (pierdere netă) al perioadei de gestiune	130	x	11504	90360	11504
	Profit utilizat al perioadei de gestiune	140	x	(90360)	()	(90360)
	Rezultatul din tranziția la noile reglementări contabile	150				
	Total profit nerepartizat (pierdere neacoperită) (rd.110 + rd.120 + rd.130 + rd.140 + rd.150)	160	177358	- 78 856		98502
4	Alte elemente de capital propriu, din care	170				
	Diferențe din reevaluare	171				
	Subvenții entităților cu proprietate publică	172				
	Total capital propriu (rd.060 + rd.100 + rd.160 + rd.170)	180	188358	- 78 856	90360	109502

SITUAȚIILE FINANCIARE

pentru perioada 01.01.2020 - 31.12.2020

Entitatea: INDUSTRIALPROIECT S.R.L.**Cod CUI:** 5911203**Cod IDNO:** 1003600037444

Sediul:

MD: 2028**Raionul(municipiul):** 102, DDF CENTRU**Cod CUATM:** 0130, SEC.CENTRU**Strada:** SECTORUL CENTRAL STR.Gh. Tudor nr.5**Activitatea principală:** M7111, Activități de arhitectură**Forma de proprietate:** 15, Proprietatea privată**Forma organizatorico-juridică:** 530, Societăți cu răspundere limitată

Date de contact:

Telefon: 78884344**WEB:****E-mail:** focsatanya@mail.ru**Numele și coordonatele al contabilului-șef:** DI (dna) Șavga Tatiana Tel. 78884344**Numărul mediu al salariaților în perioada de gestiune:** 16 persoane.**Persoanele responsabile de semnarea situațiilor financiare*** administrator-Vitalii Vorobiov ; contabil-șef- Tatiana Șavga

Unitatea de măsură: leu

BILANȚULla 31.12.2020

Anexa 1

Nr. cpt.	Indicatori	Cod rd.	Sold la	
			Începutul perioadei de gestiune	Sfârșitul perioadei de gestiune
1	2	3	4	5
	A C T I V			
	ACTIVE IMOBILIZATE			
	I. Imobilizări necorporale			
	1. Imobilizări necorporale în curs de execuție	010	0	0
	2. Imobilizări necorporale în exploatare, total	020		
	din care:	021		
	2.1. concesiuni, licențe și mărci			
	2.2. drepturi de autor și titluri de protecție	022		
	2.3. programe informatice	023		
	2.4. alte imobilizări necorporale	024		
	3. Fond comercial	030		
	4. Avansuri acordate pentru imobilizări necorporale	040		
	Total imobilizări necorporale (rd.010 + rd.020 + rd.030 + rd.040)	050	0	0
	II. Imobilizări corporale			
	1. Imobilizări corporale în curs de execuție	060		
	2. Terenuri	070		
	3. Mijloace fixe, total	080	2429	1125
	din care:	081		
	3.1. clădiri			
	3.2. construcții speciale	082		
	3.3. mașini, utilaje și instalații tehnice	083	2429	1125
	3.4. mijloace de transport	084		
				037

A.

3.5. inventar și mobilier	085		
3.6. alte mijloace fixe	086		
4. Resurse minerale	090		
5. Active biologice imobilizate	100		
6. Investiții imobiliare	110		
7. Avansuri acordate pentru imobilizări corporale	120		
Total imobilizări corporale (rd.060 + rd.070 + rd.080 + rd.090 + rd.100 + rd.110 + rd.120)	130	2429	1125
III. Investiții financiare pe termen lung			
1. Investiții financiare pe termen lung în părți neafiliate	140		
2. Investiții financiare pe termen lung în părți afiliate, total	150	0	0
din care:			
2.1. acțiuni și cote de participație deținute în părțile afiliate	151		
2.2 împrumuturi acordate părților afiliate	152		
2.3 împrumuturi acordate aferente intereselor de participare	153		
2.4 alte investiții financiare	154		
Total investiții financiare pe termen lung (rd.140 + rd.150)	160	0	0
IV. Creanțe pe termen lung și alte active imobilizate			
1. Creanțe comerciale pe termen lung	170		
2. Creanțe ale părților afiliate pe termen lung	180		
inclusiv: creanțe aferente intereselor de participare	181		
3. Alte creanțe pe termen lung	190		
4. Cheltuieli anticipate pe termen lung	200		
5. Alte active imobilizate	210		
Total creanțe pe termen lung și alte active imobilizate (rd.170 + rd.180 + rd.190 + rd.200 + rd.210)	220		
TOTAL ACTIVE IMOBILIZATE (rd.050 + rd.130 + rd.160 + rd.220)	230	2429	1125

B.

ACTIVE CIRCULANTE			
I. Stocuri			
1. Materiale și obiecte de mică valoare și scurtă durată	240	8152	16406
2. Active biologice circulante	250		
3. Producția în curs de execuție	260		
4. Produse și mărfuri	270		
5. Avansuri acordate pentru stocuri	280	18933	21156
Total stocuri (rd.240 + rd.250 + rd.260 + rd.270 + rd.280)	290	27085	37562
II. Creanțe curente și alte active circulante			
1. Creanțe comerciale curente	300	37749	268400
2. Creanțe ale părților afiliate curente	310		
inclusiv: creanțe aferente intereselor de participare	311		
3. Creanțe ale bugetului	320	6067	7067
4. Creanțele ale personalului	330		
5. Alte creanțe curente	340	21004	27165
6. Cheltuieli anticipate curente	350	11	2653
7. Alte active circulante	360		
Total creanțe curente și alte active circulante (rd.300 + rd.310 + rd.320 + rd.330 + rd.340 + rd.350 + rd.360)	370	64831	305285
III. Investiții financiare curente			
1. Investiții financiare curente în părți neafiliate	380		
2. Investiții financiare curente în părți afiliate, total	390		
din care:			
2.1. acțiuni și cote de participație deținute în părțile afiliate	391		
2.2. împrumuturi acordate părților afiliate	392		
2.3. împrumuturi acordate aferente intereselor de participare	393		

	2.4. alte investiții financiare în părți afiliate	394		
	Total investiții financiare curente (rd.380 + rd.390)	400		
	IV. Numerar și documente bănești	410	186806	234072
	TOTAL ACTIVE CIRCULANTE (rd.290 + rd.370 + rd.400 + rd.410)	420	278722	576919
	TOTAL ACTIVE (rd.230 + rd.420)	430	281151	578044
	P A S I V			
	CAPITAL PROPRIU			
	I. Capital social și neînregistrat			
	1. Capital social	440	10000	10000
	2. Capital nevărsat	450	()	()
	3. Capital neînregistrat	460		
	4. Capital retras	470	()	()
	5. Patrimoniul primit de la stat cu drept de proprietate	480		
	Total capital social și neînregistrat (rd.440 + rd.450 + rd.460 + rd.470 + rd.480)	490	10000	10000
	II. Prime de capital	500		
	III. Rezerve			
	1. Capital de rezervă	510		
	2. Rezerve statutare	520	1000	1000
	3. Alte rezerve	530		
	Total rezerve (rd.510 + rd.520 + rd.530)	540	1000	1000
	IV. Profit (pierdere)			
	1. Corecții ale rezultatelor anilor precedenți	550	X	
	2. Profit nerepartizat (pierdere neacoperită) al anilor precedenți	560	98502	98502
	3. Profit net (pierdere netă) al perioadei de gestiune	570	X	53563
	4. Profit utilizat al perioadei de gestiune	580	X	()
	Total profit (pierdere) (rd.550 + rd.560 + rd.570 + rd.580)	590	98502	152065
	V. Rezerve din reevaluare	600		
	VI. Alte elemente de capital propriu	610		
	TOTAL CAPITAL PROPRIU (rd.490 + rd.500 + rd.540 + rd.590 + rd.600 + rd.610)	620	109502	163065
	DATORII PE TERMEN LUNG			
	1. Credite bancare pe termen lung	630		
	2. Împrumuturi pe termen lung	640		
	din care:	641		
	2.1. împrumuturi din emisiunea de obligațiuni	642		
	inclusiv: împrumuturi din emisiunea de obligațiuni convertibile	643		
	2.2. alte împrumuturi pe termen lung	643		
	3. Datorii comerciale pe termen lung	650		
	4. Datorii față de părțile afiliate pe termen lung	660		
	inclusiv: datorii aferente intereselor de participare	661		
	5. Avansuri primite pe termen lung	670		
	6. Venituri anticipate pe termen lung	680		
	7. Alte datorii pe termen lung	690		
	TOTAL DATORII PE TERMEN LUNG (rd.630 + rd.640 + rd.650 + rd.660 + rd.670 + rd.680 + rd.690)	700		
	DATORII CURENTE			
	1. Credite bancare pe termen scurt	710		
	2. Împrumuturi pe termen scurt, total	720	22000	33000

E.	din care:	721		
	2.1. împrumuturi din emisiunea de obligațiuni	721		
	inclusiv: împrumuturi din emisiunea de obligațiuni convertibile	722		
	2.2. alte împrumuturi pe termen scurt	723	22000	33000
	3. Datorii comerciale curente	730	7265	62408
	4. Datorii față de părțile afiliate curente	740		
	inclusiv: datorii aferente intereselor de participare	741		
	5. Avansuri primite curente	750		
	6. Datorii față de personal	760	29791	130732
	7. Datorii privind asigurările sociale și medicale	770	46333	57504
	8. Datorii față de buget	780	61287	117805
	9. Datorii față de proprietari	790		
10. Venituri anticipate curente	800	1414	6372	
11. Alte datorii curente	810	3559	7158	
	TOTAL DATORII CURENTE (rd.710 + rd.720 + rd.730 + rd.740 + rd.750 + rd.760 + rd.770 + rd.780 + rd.790 + rd.800 + rd.810)	820	171649	414979
F.	PROVIZIOANE			
	1. Provizioane pentru beneficiile angajaților	830		
	2. Provizioane pentru garanții acordate cumpărătorilor/clientilor	840		
	3. Provizioane pentru impozite	850		
	4. Alte provizioane	860		
	TOTAL PROVIZIOANE (rd.830 + rd.840 + rd.850 + rd.860)	870		
	TOTAL PASIVE (rd.620 + rd.700 + rd.820 + rd.870)	880	281151	578044

SITUAȚIA DE PROFIT ȘI PIERDERE

de la 01.01.2020 pînă la 31.12.2020

Anexa 2

Indicatori	Cod rd.	Perioada de gestiune	
		precedenta	curenta
1	2	3	4
Venituri din vânzări, total	010	1631319	1760001
din care:	011		
venituri din vânzarea produselor și mărfurilor	011		
venituri din prestarea serviciilor și executarea lucrărilor	012	1631319	1760001
venituri din contracte de construcție	013		
venituri din contracte de leasing	014		
venituri din contracte de microfinanțare	015		
alte venituri din vânzări	016		
Costul vânzărilor, total	020	1138433	1165302
din care:	021		
valoarea contabilă a produselor și mărfurilor vândute	021		
costul serviciilor prestate și lucrărilor executate terților	022	1138433	1165302
costuri aferente contractelor de construcție	023		
costuri aferente contractelor de leasing	024		
costuri aferente contractelor de microfinanțare	025		
alte costuri aferente vânzărilor	026		
Profit brut (pierdere brută) (rd.010 - rd.020)	030	492886	594699
Alte venituri din activitatea operațională	040		
Cheltuieli de distribuire	050	0	667
Cheltuieli administrative	060	474362	530057
Alte cheltuieli din activitatea operațională	070	5087	2520
Rezultatul din activitatea operațională: profit (pierdere) (rd.030 + rd.040 - rd.050 - rd.060 - rd.070)	080	13437	61455

Venituri financiare, total	090		
din care:	091		
venituri din interese de participare			
inclusiv: veniturile obținute de la părțile afiliate	092		
venituri din dobânzi	093		
inclusiv: veniturile obținute de la părțile afiliate	094		
venituri din alte investiții financiare pe termen lung	095		
inclusiv: veniturile obținute de la părțile afiliate	096		
venituri aferente ajustărilor de valoare privind investițiile financiare pe termen lung și curente	097		
venituri din ieșirea investițiilor financiare	098		
venituri aferente diferențelor de curs valutar și de sumă	099		
Cheltuieli financiare, total	100		
din care:	101		
cheltuieli privind dobânzile			
inclusiv: cheltuielile aferente părților afiliate	102		
cheltuieli aferente ajustărilor de valoare privind investițiile financiare pe termen lung și curente	103		
cheltuieli aferente ieșirii investițiilor financiare	104		
cheltuieli aferente diferențelor de curs valutar și de sumă	105		
Rezultatul: profit (pierdere) financiar(ă) (rd.090 - rd.100)	110		
Venituri cu active imobilizate și excepționale	120		
Cheltuieli cu active imobilizate și excepționale	130		
Rezultatul din operațiuni cu active imobilizate și excepționale: profit (pierdere) (rd.120 - rd.130)	140		
Rezultatul din alte activități: profit (pierdere) (rd.110 + rd.140)	150		
Profit (pierdere) pînă la impozitare (rd.080 + rd.150)	160	13437	61455
Cheltuieli privind impozitul pe venit	170	1933	7892
Profit net (pierdere netă) al perioadei de gestiune (rd.160 - rd.170)	180	11504	53563

SITUAȚIA MODIFICĂRILOR CAPITALULUI PROPRIU

de la 01.01.2020 pînă la 31.12.2020

Anexa 3

Nr. d/o	Indicatori	Cod rd	Sold la începutul perioadei de gestiune	Majorări	Diminuări	Sold la sfîrșitul perioadei de gestiune
1	2	3	4	5	6	7
I.	Capital social și neînregistrat					
	1. Capital social	010	10000			10000
	2. Capital nevărsat	020	()	()	()	()
	3. Capital neînregistrat	030				
	4. Capital retras	040	()	()	()	()
	5. Patrimoniul primit de la stat cu drept de proprietate	050				
	Total capital social și neînregistrat (rd.010 + rd.020 + rd.030 + rd.040 + rd.050)	060	10000			10000
II.	Prime de capital	070				
III.	Rezerve					
	1. Capital de rezervă	080				
	2. Rezerve statutare	090	1000			1000
	3. Alte rezerve	100				
	Total rezerve (rd.080 + rd.090 + rd.100)	110	1000			1000
	Profit (pierdere)					
	1. Corecții ale rezultatelor anilor precedenți	120	X			

IV.	2. Profit nerepartizat (pierdere neacoperită) al anilor precedenți	130	98502			98502
	3. Profit net (pierdere netă) al perioadei de gestiune	140	X	53563		53563
	4. Profit utilizat al perioadei de gestiune	150	X	()	()	()
	Total profit (pierdere) (rd.120 + rd.130 + rd.140 + rd.150)	160	98502	53563		152065
V.	Rezerve din reevaluare	170				
VI.	Alte elemente de capital propriu	180				
	Total capital propriu (rd.060 + rd.070 + rd.110 + rd.160 + rd.170 + rd.180)	190	109502	53563		163065

SITUAȚIA FLUXURILOR DE NUMERAR

de la 01.01.2020 până la 31.12.2020

Anexa 4

Indicatori	Cod rd	Perioada de gestiune	
		precedentă	curentă
1	2	3	4
Fluxuri de numerar din activitatea operațională			
Încasări din vânzări	010	1961849	1861342
Plăți pentru stocuri și servicii procurate	020	994128	1136752
Plăți către angajați și organe de asigurare socială și medicală	030	1002417	732564
Dobânzi plătite	040	84938	0
Plata impozitului pe venit	050	49338	31683
Alte încasări	060	312677	509286
Alte plăți	070	346237	422363
Fluxul net de numerar din activitatea operațională (rd.010 - rd.020 - rd.030 - rd.040 - rd.050 + rd.060 - rd.070)	080	-202532	47266
Fluxuri de numerar din activitatea de investiții			
Încasări din vânzarea activelor imobilizate	090		
Plăți aferente intrărilor de active imobilizate	100		
Dobânzi încasate	110		
Dividende încasate	120		
inclusiv: dividende încasate din străinătate	121		
Alte încasări (plăți)	130		
Fluxul net de numerar din activitatea de investiții (rd.090 - rd.100 + rd.110 + rd.120 ± rd.130)	140		
Fluxuri de numerar din activitatea financiară			
Încasări sub formă de credite și împrumuturi	150		
Plăți aferente rambursării creditelor și împrumuturilor	160		
Dividende plătite	170		
inclusiv: dividende plătite nerezidenților	171		
Încasări din operațiuni de capital	180		
Alte încasări (plăți)	190		
Fluxul net de numerar din activitatea financiară (rd.150 - rd.160 - rd.170 + rd.180 ± rd.190)	200		
Fluxul net de numerar total (± rd.080 ± rd.140 ± rd.200)	210	-202532	47266
Diferențe de curs valutar favorabile (nefavorabile)	220		
Sold de numerar la începutul perioadei de gestiune	230	389338	186806
Sold de numerar la sfârșitul perioadei de gestiune (± rd.210 ± rd.220 + rd.230)	240	186806	234072

CERTIFICAT
privind lipsa sau existența restanțelor față de bugetul public național

Nr.
№ **A2309193**

din
от **01.07.2022**

1. Destinația / Назначение

AGENȚIA ACHIZIȚII PUBLICE

2. Date despre contribuabil / Информация о налогоплательщике

Denumirea Наименование	Codul fiscal / Numărul de identificare Фискальный код / Идентификационный номер
INDUSTRIALPROIECT S.R.L.	1003600037444
Adresa sediului de bază (strada, numărul) Адрес основного месторасположения (улица, номер)	Codul - Denumirea localității Код - Наименование населенного пункта
Gheorghe Tudor nr.5	0130-SEC.CENTRU

3. Atestarea lipsei sau existenței restanțelor conform datelor Sistemului Informațional Automatizat /
Подтверждение отсутствия или наличия недоимки согласно данных Информационной автоматизированной системы

La data emiterii prezentului certificat restanța față de bugetul public național constituie/ На дату выдачи данной справки недоимка перед национальным публичным бюджетом составляет:
0,00 lei/лей.

4. Valabil pînă la / Действителен до 15.07.2022

5. Autentificarea Serviciului Fiscal de Stat / Подтверждение Государственной налоговой службы

Șef DDF CENTRU
Funcția/Dолжность



Veronica IASINSCHI
Numele și prenumele/Фамилия и имя

L.Ș/ М.П.

Executor: **Fodor V.**
Numele și prenumele/Фамилия и имя

Este extras din Sistemul Informațional al SFS SIA „Contul curent al contribuabilului”// 01.07.2022 ora 13:14:07
cu aplicarea prevederilor pct. 82-83 Ordin IFPS nr.400 din 14.03.2014 (Monitorul Oficial 72-77/399, 28.03.2014)

NOTA (0,00)

GRAFIC DE EXECUTARE A DOCUMENTAȚIEI DE PROIECT

«Servicii de proiectarea complexului de depozite frigorifice și casă de ambalare a fructelor și strugurilor de masă în orașul Comrat, UTA Găgăuzia»

(denumirea serviciilor)

Nr. d/o	Grupa de obiecte/denumirea obiectului	Anul 2022				
		Luna				
		1	2	3	4	5
1.	Faza 1 Prospecțiuni topogeodezice și geologice	X				
2.	Faza 2 Schiță de proiect Amplasare, plane, fatade în 3D	X	X			
3.	Faza 3 Proiect de execuție (desene și deviz): PG, OLC, SA, CBA/CM, TP, REAC/RAC, AEE/EEF/IEI, AGE/AGI, SM, ÎVC, A, SIP/TS, Protecția Mediului, Deviz		X	X	X	X
4.	Faza 4 Verificarea Documentației de proiect și deviz					X

Semnat: semnat cu semnătură electronică
 [semnătura persoanei autorizate pentru semnarea ofertei]

Nume: Mihail ENI

În calitate de: Administrator

 [funcția oficială a persoanei ce semnează formularul ofertei]

Ofertantul: SRL «INDUSTRIALPROIECT»

Adresa: MD-2028, mun.Chișinău, str.Gheorghe Tudor 5

Data: "11" iulie 2022

CERERE DE PARTICIPARE

Către IP Agenția de Dezvoltare Regională UTA Găgăuzia, mun. Comrat, str. Pobeda, 50
(denumirea autorității contractante și adresa completă)

Stimați domni,

Ca urmare a anunțului/invitației de participare/de preselecție apărut în Buletinul achizițiilor publice și/sau Jurnalul Oficial al Uniunii Europene, nr. 21058660 din 20.06.2022 (ziua/luna/anul), privind aplicarea procedurii pentru atribuirea contractului

«Servicii de proiectarea complexului de depozite frigorifice și casă de ambalare a fructelor și strugurilor de masă în orașul Comrat, UTA Găgăuzia»

(denumirea contractului de achiziție publică)

noi SRL «INDUSTRIALPROIECT»

(denumirea/numele ofertantului/candidatului)

am luat cunoștință de condițiile și de cerințele expuse în documentația de atribuire și exprimăm prin prezenta interesul de a participa, în calitate de ofertant/candidat, neavând obiecții la documentația de atribuire.

Data completării 11.07.2022

Cu stimă,

Ofertant/candidat

SRL «INDUSTRIALPROIECT»

.....

(semnătura autorizată)

DECLARAȚIE
privind valabilitatea ofertei

Către IP Agenția de Dezvoltare Regională UTA Găgăuzia, mun. Comrat, str. Pobeda, 50
(denumirea autorității contractante și adresa completă)

Stimați domni,

Ne angajăm să menținem oferta valabilă, **privind achiziționarea**

«Servicii de proiectarea complexului de depozite frigorifice și casă de ambalare a fructelor și
strugurilor de masă în orașul Comrat, UTA Găgăuzia»

(se indică obiectul achiziției)

prin procedura de achiziție

licitație deschisă

(tipul procedurii de achiziție)

pentru o durată de 60 (șaizeci) zile respectiv până la data de 09.09.2022
(durata în litere și cifre) *(ziua/luna/anul)*

și ea va rămâne obligatorie pentru noi și poate fi acceptată oricând înainte de expirarea perioadei
de valabilitate.

Data completării 11.07.2022

Cu stimă,

Ofertant/candidat

SRL «INDUSTRIALPROIECT»

.....

(semnătura autorizată)

INFORMAȚII PRIVIND ASOCIEREA

Formularul nu se aplică deoarece participantul SRL «INDUSTRIALPROIECT» acționează ca unic interpret.

Semnat: semnat cu semnătură electronică
 [semnătura persoanei autorizate pentru semnarea ofertei]

Nume: Mihail ENI

În calitate de: Administrator

 [funcția oficială a persoanei ce semnează formularul ofertei]

Ofertantul: SRL «INDUSTRIALPROIECT»

Adresa: MD-2028, mun.Chișinău, str.Gheorghe Tudor 5

Data: “11” iulie 2022

DECLARAȚIE
privind lista principalelor livrari/prestări efectuate în ultimii 3 ani de activitate

Nr d/o	Obiectul contractului	Denumirea/numele beneficiarului/Adresa	Calitatea Furnizorului/Prestatorului ^{*)}	Prețul contractului/valoarea bunurilor/serviciilor livrate/prestate	Perioada de livrare/prestare (luni)
1	2	3	4	5	6
Anul 2019					
1	<i>Договор №5165 от 31.01.2019</i> Техническая экспертиза здания SRL Moldtrens-Tur по ул. Гренобля, 128 в г.Кишиневе	SRL Moldtrens-Tur mun. Chișinău, str. Grenoble 128	Prestatorul	1 200	14 zile
2	<i>Cont. №5166 din 01.02.2019</i> Achiziționarea serviciilor de proiectare pentru «Anexa la blocul de studii a IP Liceul Teoretic Boris Cazacu»	IP Liceul Teoretic Boris Cazacu or. Nisporeni, str. Alezandru cel Bun, 75	Prestatorul	254 040	3 luni
3	<i>Договор №5172 от 01.03.2019</i> Рабочий проект «Centrul Comercial din sat. Bălăbănești r-ul Criuleni»	Mioniscom SRL or. V. Vodă, str. Victoriei, 8	Prestatorul	36 000	2 luni
4	<i>Договор №5168 от 01.03.2019</i> Рабочий проект «Производственная база МП СУ-Канал, ЖКХ по ул. Галацан 2, в г. Комрат АТО Гагаузия»	Муниципальное предприятие «СУ-Канал» г. Комрат, ул. Победа 79	Prestatorul	198 090	3,5 luni
5	<i>Договор №77/5169 от 04.03.2019</i> Услуги проектирования «Пристройка к д/с №5 по ул. Пушкина, 1 в мун. Комрат»	Примэрия мун. Комрат мун. Комрат, ул. Третьякова, 36	Prestatorul	131 172	2 luni
6	<i>Договор №78/5177 от 04.03.2019</i> Услуги проектирования «Дренажная канализация по ул. Киевская, ул. Варненская, ул. Достоевского в мун. Комрат»	Примэрия мун. Комрат мун. Комрат, ул. Третьякова, 36	Prestatorul	70 258	2 luni
7	<i>Договор №76/5170 от 04.03.2019</i> Услуги проектирования «Ливневая канализация по ул. Гаврилова в мун. Комрат»	Примэрия мун. Комрат мун. Комрат, ул. Третьякова, 36	Prestatorul	176 299,20	2 luni

Nr d/o	Obiectul contractului	Denumirea/numele beneficiaru lui/Adresa	Calitatea Furnizorului/ Prestatorului*)	Prețul contractului/ valoarea bunurilor/servi ciilor livrate/prestate	Perioada de livrare/prestare (luni)
1	2	3	4	5	6
8	<i>Договор №5173 от 11.03.2019</i> Техническая экспертиза Дома культуры в с.Чок-Майдан Комратского р-на АТО Гагаузия	Примэрия с.Чок-Майдан Комратского р-на с.Чок-Майдан, ул. Котовского 65	Prestatorul	18 000	30 zile
9	<i>Договор №5153 от 25.04.2019</i> Техническая экспертиза административного здания Metalica-Zuev SRL, расположенного по ул. Индустриальная, 48 в г. Кишиневе	Metalica-Zuev SRL mun. Chișinău, str. Gh. Asachi 62	Prestatorul	15 000	14 zile
10	<i>Cont. №5177/C din 06.06.2019</i> Executarea lucrărilor de proiectare «Camin Cultural din sat. Bălălășești com. Răculești r-ul Criuleni»	Primăria com. Răculești r-ul Criuleni	Prestatorul	19 500	30 zile
11	<i>Cont. №5134/II/38 din 25.06.2019</i> Executarea lucrărilor «Retelele canalizare în s. Balabanesti, etapa 2, r. Criuleni»	Primăria com. Balabanesti s. Balabanesti, r. Criuleni	Prestatorul	63 960	2 luni
12	<i>Cont. №5178 din 15.07.2019</i> Servicii de proiectare a lucrarilor de reparație capitală a încăperilor secțiilor, blocului de operații,laborator,blocului alimentar,cazangerie și a rețelilor ingineresti interioare și exterioare, schimbarea cazanelor în cazangerie, spalatorie,secția patomorfologică, rețelilor ingineresti care la moment se află în o situație ne satisfăcătoare.	IMSP SCMS MPS filial № 2, mun. Chișinău, str. Gh. Cașu, 37	Prestatorul	1 628 400	12 luni
13	<i>Acord aditional 5178/1 din 28.11.2019 № la cont. №5178 din 15.07.2019</i> Lucrărilor suplimentare	IMSP SCMS MPS filial № 2, mun. Chișinău, str. Gh. Cașu, 37	Prestatorul	212 400	
14	<i>Договор №5179 от 19.09.2019</i> Стадия рабочий проект «Отвод пенных стоков с отделения приготовления косметики и участка розлива косметики Viorica-Cosmetic str. Mesager 1, mun. Chișinău»	Viorica-Cosmetic SA mun. Chișinău, str. Mesager 1	Prestatorul	48 144	3 luni

Nr d/o	Obiectul contractului	Denumirea/numele beneficiarului/Adresa	Calitatea Furnizorului/Prestatorului*)	Prețul contractului/valoarea bunurilor/serviciilor livrate/prestate	Perioada de livrare/prestare (luni)
1	2	3	4	5	6
15	<i>Cont. №5072C din 12.11.2019</i> Executarea lucrărilor de proiectare și prospecțiune «Casa Socială sat. Mălăești com. Balabanesti, r. Criuleni (corectare)»	Primăria com. Balabanesti s. Balabanesti, r. Criuleni	Prestatorul	104 520	2 luni
16	<i>Договор №50/5163/64 от 29.11.2019</i> Услуги по авторскому надзору за строительством объекта «Завершение капитального ремонта Дома культуры мун. Комрат»	Главное управление строительства и инфраструктуры Гагаузии мун. Комрат, ул. Ленина 204b	Prestatorul	10 128	Pe parcursul construcției
Anul 2020					
1	<i>Договор №5185 от 22.01.2020</i> Разработка рабочего проекта: «Помещения и фундаменты для установки трансформатора 1600 kVA 10000/200-50v, в осях А/3-Б:3-5 на отметке 9,0»	Glass Container Company SA mun. Chișinău, str. Uzinelor 201	Prestatorul	50 160	30 zile
2	<i>Cont. №5184 din 16.04.2020</i> Achiziționarea serviciilor de revizuire a devizului de cheltuieli la volumul de lucrări neexecutate la obiectul «Modernizarea și reconstrucția Centrului de Excelență în Construcții din str. Gh. Asachi nr. 71, sect. Centru, mun. Chisinau»	Ministerul Educației, Culturii și Cercetării mun. Chișinău, Piața Marii Adunări Naționale 1	Prestatorul	36 000	20 zile
3	<i>Договор №5/5187 от 26.06.2020</i> Изготовление проектно-сметной документации по дороге L-65 G-135-подъезд к с. Котовское	Главное управление строительства и инфраструктуры Гагаузии мун. Комрат, ул. Ленина, 204 b	Prestatorul	233 398,80	3 luni
4	<i>Договор №4/516/64/К от 26.06.2020</i> Услуги по проведению экспертизы и внесению изменений в существующую проктную документацию по объекту: «Завершение капитального ремонта Дома культуры муниципия Комрат»	Главное управление строительства и инфраструктуры Гагаузии мун. Комрат, ул. Ленина, 204 b	Prestatorul	11 520	30 zile

Nr d/o	Obiectul contractului	Denumirea/numele beneficiaru lui/Adresa	Calitatea Furnizorului/ Prestatorului*)	Prețul contractului/ valoarea bunurilor/servi ciilor livrate/prestate	Perioada de livrare/prestare (luni)
1	2	3	4	5	6
5	<i>Договор №5186/98 от 17.07.2020</i> Услуги по разработке проектной документации по объекту: «Спортивно-оздоровительный комплекс по ул. Ленина, мун. Чадыр –Лунга АТО Гагаузия»	Примэрия мун. Чадыр-Лунга г. Чадыр-Лунга, ул. Ленина №91	Prestatorul	236 160	4 luni
6	<i>Договор №5191 от 20.07.2020</i> Выполнение рабочего проекта железобетонных и металлических конструкций	Glass Container Company SA mun. Chișinău, str. Uzinelor 201	Prestatorul	45 120	2 luni
7	<i>Договор №21/5195 от 12.08.2020</i> Объект : «Проектирование стадиона в г. Вулканешты»	Главное управление строительства и инфраструктуры Гагаузии мун. Комрат, ул. Ленина, 204 b	Prestatorul	238 320	3 luni
8	<i>Договор №32/5198 от 28.09.2020</i> Техническая экспертиза строительных конструкций по объекту «Капитальный ремонт стадиона г. Вулканешты»	Главное управление строительства и инфраструктуры Гагаузии мун. Комрат, ул. Ленина, 204 b	Prestatorul	44 880	30 zile
9	<i>Договор №35/5199 от 15.10.2020</i> Объект : «Проектирование Центра Здоровья в с. Кирсово»	Главное управление строительства и инфраструктуры Гагаузии мун. Комрат, ул. Ленина, 204 b	Prestatorul	237 360	3 luni
10	<i>Договор №5197</i> Объект : «Услуги по составлению рабочего проекта»	Примэрия села Томай с. Томай, ул. Ленина, 191	Prestatorul	33 739,20	30 zile
11	<i>Договор №5200/141 от 13.11.2020</i> Топографические и инженерно-геологические изыскания площадки под строительство швейной фабрики по ул. Мичурина в мун. Чадыр –Лунга»	Примэрия мун. Чадыр-Лунга г. Чадыр-Лунга, ул. Ленина №91	Prestatorul	50 000	30 zile

Nr d/o	Obiectul contractului	Denumirea/numele beneficiaru lui/Adresa	Calitatea Furnizorului/Prestatorului*)	Prețul contractului/ valoarea bunurilor/servi ciilor livrate/prestate	Perioada de livrare/prestare (luni)
1	2	3	4	5	6
12	<i>Договор №5201 от 19.11.2020</i> Техническая экспертиза здания гимназии имени В.Топал в с. Конгаз Комратского района	Примария с. Конгаз, Комратского района с. Конгаз, ул. Октябрьская, 85	Prestatorul	18 000	14 zile
Anul 2021					
1	<i>Договор №5204 от 30.03.2021</i> Secția de producere a produselor biologice (обмерочные чертежи, технологическая. Архитектурная части, водопровод, канализация, внутреннее пожаротушение)	Viorica-Cosmetic SRL mun. Chisinău, str. Mesager 1	Prestatorul	98 400	45 zile
2	<i>Договор №5205/АН от 09.04.2021</i> Авторский надзор «Recordarea obiectului cu menire social-culturala și a caselor de locuit la apeductul central din or. Frunză r-ul Ocnița»	Примария г. Фрунзэ, Окницкого района г. Фрунзэ, Окницкий р-н	Prestatorul	2 407,20	Pe parcursul construcției
3	<i>Cont. №5107-110/21/5207 din 15.04.2021</i> Servicii de proiectare pentru reparație capitală și reconstrucție	Serviciul medical al Ministerului Afacerilor Interne mun. Chisinău, str. G. Asachi 25 b	Prestatorul	216 570	3 luni
4	<i>Договор №5203 din 17.05.2021</i> Услуги по разработке проектной документации по организации съездов и отвода поверхностных стоков по ул. Ленина, мун. Чадыр-Лунга АТО Гагаузия	Примэрия мун. Чадыр-Лунга г. Чадыр-Лунга, ул. Ленина №91	Prestatorul	223 200	3 luni
5	<i>Cont. №83380818/5208 din 02.07.2021</i> Elaborarea documentației tehnice pentru regional IT HUB în ATU Gagauzia	German Development Cooperation mun. Chisinău, str. Ștefan cel Mare și Sfint 73/1	Prestatorul	690 000	8 luni
6	<i>Договор №5208 от 01.12.2021</i> Разработка архитектурной части корпуса В по объекту: «Regional IT-centru în ATU Gagauzia pe str. Tretiacov 152 din mun.Comrat»	ARH-EST Studio SRL mun. Chisinău, str.Lev Tolstoi 63/1	Prestatorul	72 000	2 luni

Nr d/o	Obiectul contractului	Denumirea/numele beneficiaru lui/Adresa	Calitatea Furnizorului/ Prestatorului*)	Prețul contractului/ valoarea bunurilor/servi ciilor livrate/prestate	Perioada de livrare/prestare (luni)
1	2	3	4	5	6
Anul 2022					
1	<i>Договор №5215 от 09.03.2022</i> Разработка рабочего проекта: «Помещения и фундаменты для установки трансформатора 1600 kVA 10000/200-50v, в осях А/3-Б:3-5 на отметке 9,0»	Vetropack Chișinău SA mun. Chisinau, str. Uzinelor, 201	Prestatorul	72 000	45 zile
2	<i>Cont. №16/5213 din 11.03.2022</i> Servicii de proiectare Construcția segmentului de drum	Primaria s. Visoca s. Visoca, r-l Soroca	Prestatorul	125 370	3 luni
3	<i>Cont. №12/5213 din 29.03.2022</i> Servicii de proiectare – Construcția segmentului de drum	Primaria s. Visoca s. Visoca, r-l Soroca	Prestatorul	140 610 cu TVA	3 luni
4	<i>Cont. №5217-54 din 04.04.2022</i> Servicii de proiectare privind creșe-gradinița de copii din com. Ciorescu	Primaria com. Ciorescu com. Ciorescu, str. Alexandru cel Bun, nr. 17	Prestatorul	210 000 cu TVA	3 luni
5	<i>Cont. №58-SR din 13.06.2022</i> Servicii de elaborare a documentației de proiect și deviz privind desființarea unor imobile din str. Doina, 102, mun. Chișinău	Inspectoratul General de Carabineri mun. Chisinau, str. Gh. Asachi 65A	Prestatorul	37 680 cu TVA	1,5 luni

*) Se precizează calitatea în care a participat la îndeplinirea contractului, care poate fi de: contractant unic sau lider de asociație; contractant asociat; subcontractant.

Semnat: semnat cu semnătură electronică
[semnătura persoanei autorizate pentru semnarea ofertei]

Nume: Mihail ENI

În calitate de: Administrator

[funcția oficială a persoanei ce semnează formularul ofertei]

Ofertantul: SRL «INDUSTRIALPROIECT»

Adresa: MD-2028, mun.Chișinău, str.Gheorghe Tudor 5

Data: “11” iulie 2022

Д о г о в о р № 5165

г. Кишинев

31 января 2019г.

Мы, нижеподписавшиеся, SRL «Moldtrans-Tur» именуемый в дальнейшем «Заказчик», директор Септеа Iurie, действующего на основании Устава, с одной стороны и проектный институт S.R.L. «INDUSTRIALPROIECT» в лице директора г-на В.Воробьева, действующего на основании Устава с другой стороны, именуемый в дальнейшем «Исполнитель» заключили настоящий договор о нижеследующем:

1. ПРЕДМЕТ ДОГОВОРА

1.1 «Заказчик» поручает, а «Исполнитель» принимает на себя выполнение: технической экспертизы здания SRL «Moldtrans-Tur», кадастровый номер 0131 124 297 04.004, ул. Гренобля, 128 в г. Кишиневе.

2. СТОИМОСТЬ РАБОТ И ПОРЯДОК РАСЧЕТОВ

- 2.1 Стоимость экспертных работ составляет 1200,00 лей (тысяча двести лей), в том числе НДС 20% - 200,00лей (двести лей).
- 2.2 До начала работ заказчик перечисляет предоплату в сумме 1200,00лей (тысяча двести лей), в том числе НДС-20% - 200,00 лей (двести лей).
- 2.3 Срок выполнения работы – десять рабочих дней со дня перечисления предоплаты.

3. ПОРЯДОК СДАЧИ И ПРИЕМКИ РАБОТ

- 3.1 При завершении работ Исполнитель представляет Заказчику акт сдачи-приемки работ с приложением к нему технического заключения в двух экземплярах.
- 3.2 Заказчик подписывает акта сдачи-приемки работ и возвращает Исполнителю.

4. ОТВЕТСТВЕННОСТЬ СТОРОН

- 4.1 За невыполнение или ненадлежащее выполнение обязательств по настоящему договору Заказчик и Исполнитель несут имущественную ответственность с соответствии с действующим законодательством.
- 4.5 В случае расторжения настоящего Договора по инициативе Заказчика последний возмещает Исполнителю стоимость выполненных работ по степени их готовности на момент расторжения договора и кроме того издержки связанные с прекращением работ в размере 10% общей стоимости работ.

7. ЮРИДИЧЕСКИЕ АДРЕСА СТОРОН И БАНКОВСКИЕ РЕКВИЗИТЫ

Заказчика:

MD-2019 SRL «Moldtrans-Tur»
Chisinau str. Grenoble 128
BC «Victoriabank» SA Filial nr.11 mun. Chisinau
Codul bancar VICBMD2X883

Cont bancar MD41V1222400011100559MDL

c/f 1002600001235
Код TVA: 0206250

Исполнителя:

SRL „Industrialproiect”
г. Кишинэу, ул, I. Тудор, 5
B.C. Moldiudconbank SA
fil. Telecentru
MOLDM2X306
Codul IBAN

MD61ML000000002251006256
Фиск. код 1003600037444
Код НДС 0204606

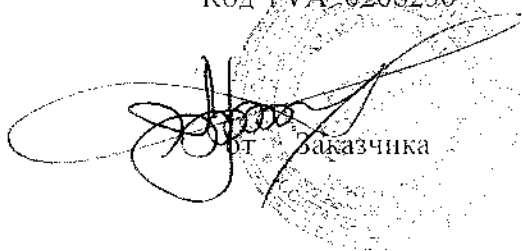
от Заказчика

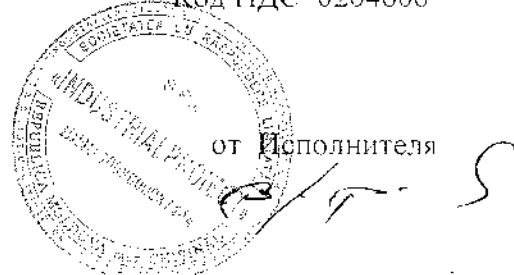
от Исполнителя



ACHIZIȚII PUBLICE



CONTRACT nr. 5166/ _____ de achiziționare a serviciilor

Cod CPV: 71221000-3

”01” februarie 2019

or. Chișinău

Prestatorul de servicii	Autoritatea contractantă
SRL “Industrialproiect” reprezentată prin V. Vorobiov director, care acționează în baza statutului, denumit(a) în continuare Prestator , nr. 19151 din 07.12.2017 <i>(se indică nr. și data de înregistrare în Registrul de Stat)</i> pe de o parte,	IP Liceul Teoretic Boris Cazacu , reprezentată prin Valeriu Dima , director care acționează în baza regulamentului, denumit(a) în continuare Beneficiar , pe de altă parte,

ambii (denumiți(te) în continuare *Părți*), au încheiat prezentul Contract referitor la următoarele:

Achiziționarea serviciilor de proiectare pentru

„Anexa la blocul de studii a IP Liceul Teoretic Boris Cazacu”

denumite în continuare Servicii, conform licitației publice nr. 10021747 din 13.12.2018, în baza deciziei grupului de lucru al beneficiarului din „ 18 ” decembrie 2015.

2. Următoarele documente vor fi considerate părți componente și integrale ale Contractului:

- Formularul Contractului;
- Specificația tehnică și proiect;
- Devizul;
- Notă pentru beneficiar;
- Lista serviciilor și graficul prestării;

3. Prezentul Contract va predomina asupra tuturor altor documente componente. În cazul unor discrepante sau inconsecvențe între documentele componente ale Contractului, documentele vor avea ordinea de prioritate enumerată mai sus.

4. În calitate de contravaloare a plăților care urmează a fi efectuate de Beneficiar, prestatorul se obligă prin prezenta să presteze Beneficiarului Serviciile și să înlăture defectele lor în conformitate cu prevederile Contractului sub toate aspectele.

CONDIȚII SPECIALE

1. Obiectul Contractului

1.1. Prestatorul își asumă obligația de a presta Serviciile conform Specificației, care este parte integrantă a prezentului Contract.

1.2. Beneficiarul se obligă, la rîndul său, să achite și să recepționeze Serviciile prestate de Prestator.

1.3. Calitatea Serviciilor se atestă prin certificatele de calitate indicate în Specificație. Serviciile prestate în baza contractului vor respecta standardele. Cînd nu este menționat nici un standard sau reglementare aplicabilă, se vor respecta standardele sau alte reglementări autorizate în Republica Moldova.

2. Termenele și condițiile de prestare

2.1. Prestarea Serviciilor se efectuează de către Prestator în termen de maxim 2 luni de la data înregistrării contractului la AAP.

2.2. Documentația de însoțire a Serviciilor include:

- a) *Originalele facturilor fiscale*.....2 ex;
- b) *Avizul de expediție (după caz)*.....1 ex;
- c) *Actul de primire-predare a documentației de proiect*.....1 ex;
- d) *Proiect de lucru*.....4 ex;

Originalele documentelor de mai sus se vor prezenta Beneficiarului cel tîrziu la momentul predării documentației de proiect și deviz. Predarea documentației de proiect și deviz se consideră încheiată în momentul în care sunt prezentate documentele de mai sus.

2.3. Data prestării Serviciilor se consideră data perfectării facturii fiscale și recepționării lor de către Beneficiar.

3. Prețul Contractului și condițiile de plată

3.1. Prețul Serviciilor prestate conform prezentului Contract este stabilit în lei moldovenești, fiind indicat Specificația prezentului Contract.

3.2. Suma totală a prezentului Contract se stabilește în lei moldovenești și constituie **254 040,00 (două sute cincizeci și patru mii patruzeci ,00)lei MD, inclusiv TVA.**

3.3. Achitarea plăților pentru Serviciile prestate se va efectua în lei moldovenești.

3.4. Metoda și condițiile de plată de către Cumpărător vor fi conform anexei IV, achitarea de 100% în decurs de 30 zile după prezentarea facturii:

3.5 Plățile se vor efectua prin transfer bancar pe contul de decontare al Prestatorului indicat în prezentul Contract.

4. Condițiile de predare-primire

4.1. Serviciile se consideră predate de către Prestator și recepționate de către Beneficiar dacă:

a) cantitatea Serviciilor corespunde informației indicate în Lista serviciilor și graficul prestării și documentele de însoțire conform punctului 2.2 al prezentului Contract;

b) calitatea Serviciilor corespunde actelor normative în vigoare pe teritoriul Republica Moldova

4.2. Prestatorul este obligat să prezinte Beneficiarului un exemplar original al facturii fiscale odată cu prestarea Serviciilor, pentru efectuarea plății. Pentru nerespectarea de către Prestator a prezentei clauze, Beneficiarul își rezervă dreptul de a majora termenul de achitare prevăzut în punctul 3.4.

5. Obligațiile părților

5.1. În baza prezentului Contract, Prestatorul se obligă:

- a) să presteze Serviciile în condițiile prevăzute de prezentul Contract;
- b) să anunțe Beneficiarul după semnarea prezentului Contract, în decurs de 5 zile calendaristice, prin telefon/fax sau telegramă autorizată, despre disponibilitatea prestării Serviciilor;
- c) să asigure condițiile corespunzătoare pentru recepționarea Serviciilor de către Beneficiar, în termenele stabilite, în corespundere cu cerințele prezentului Contract;
- d) să asigure integritatea și calitatea Serviciilor pe toată perioada de pînă la recepționarea lor de către Beneficiar.
- e) să asigure expertizarea și verificarea documentației de proiect și deviz;
- f) Prestatorul trebuie să constituie garanția de bună execuție care este egală cu 5 % din valoarea contractului, după primirea scrisorii de acceptare, dar nu mai tîrziu de data încheierii contractului. Pînă nu va fi îndeplinită aceasta obligațiune Beneficiarul poate să rețină Prestatorului garanția pentru ofertă.

5.2. În baza prezentului Contract, Beneficiarul se obligă:

- a) să întreprindă toate măsurile necesare pentru asigurarea recepționării în termenul stabilit a Serviciilor prestate în corespundere cu cerințele prezentului Contract;
- b) să asigure achitarea Serviciilor prestate, respectînd modalitățile și termenele indicate în prezentul Contract;
- c) să asigure achitarea de expertizare și verificare a documentației de proiect și deviz.

6. Forța majoră

6.1. Părțile sunt exonerate de răspundere pentru neîndeplinirea parțială sau integrală a obligațiilor conform prezentului Contract, dacă aceasta este cauzată de producerea unor cazuri de forță majoră (războaie, calamități naturale: incendii, inundații, cutremure de pămînt, precum și alte circumstanțe care nu depind de voința Părților).

6.2. Partea care invocă clauza de forță majoră este obligată să informeze imediat (dar nu mai tîrziu de 10 zile) cealaltă Parte despre survenirea circumstanțelor de forță majoră.

6.3 Survenirea circumstanțelor de forță majoră, momentul declanșării și termenul de acțiune trebuie să fie confirmate printr-un certificat, eliberat în mod corespunzător de către organul competent din țara Părții care invocă asemenea circumstanțe.

7. Rezilierea Contractului

7.1. Rezilierea Contractului se poate realiza cu acordul comun al Părților.

7.2. Contractul poate fi reziliat în mod unilateral de către:

- a) Beneficiar în caz de refuz al Prestatorului de a presta Serviciile prevăzute în prezentul Contract;
- b) Beneficiar în caz de nerespectare de către Prestator a termenelor de prestare stabilite;
- c) Prestator în caz de nerespectare de către Beneficiar a termenelor de plată a Serviciilor;
- d) Prestator sau Beneficiar în caz de nesatisfacere de către una dintre Părți a pretențiilor înaintate conform prezentului Contract.

7.3. Partea inițiatoare a rezilierii Contractului este obligată să comunice în termen de 5 zile lucrătoare celeilalte Părți despre intențiile ei printr-o scrisoare motivată.

7.4. Partea înștiințată este obligată să răspundă în decurs de 5 zile lucrătoare de la primirea notificării. În cazul în care litigiul nu este soluționat în termenele stabilite, partea inițiatoare are dreptul să prezinte documentele corespunzătoare Agenției Achiziții Publice pentru înregistrarea declarației de reziliere.

8. Reclamații și sancțiuni

8.1. Reclamațiile privind cantitatea și calitatea Serviciilor prestate sunt înaintate Prestatorului la momentul recepționării lor, fiind confirmate printr-un act întocmit în comun cu reprezentantul Prestatorului.

8.2. Pretențiile privind cantitatea și calitatea serviciilor prestate sunt înaintate Prestatorului în termen de 5 zile lucrătoare de la depistarea deficiențelor de calitate și trebuie confirmate printr-un certificat eliberat de o organizație independentă neutră și autorizată în acest sens.

8.3. Prestatorul este obligat să examineze pretențiile înaintate în termen de 5 zile lucrătoare de la data primirii acestora și să comunice Beneficiarului despre decizia luată.

8.4. În caz de recunoaștere a pretențiilor, Prestatorul este obligat, în termen de 5 zile, să presteze suplimentar Beneficiarului cantitatea nelivrată de serviciile neprestate, iar în caz de constatare a calității necorespunzătoare – să le substituie sau să le corecteze în conformitate cu cerințele Contractului.

8.5. Prestatorul poartă răspundere pentru calitatea Bunurilor Serviciilor în limitele stabilite, inclusiv pentru viciile ascunse.

8.6. În cazul devierii de la calitatea confirmată prin certificatul de calitate întocmit de organizația independentă neutră sau autorizată în acest sens, cheltuielile pentru staționare sau întârziere sunt suportate de partea vinovată.

9. Drepturi de proprietate intelectuală

9.1. Prestatorul are obligația să despăgubească achizitorul împotriva oricărui:

a) reclamații și acțiuni în justiție, ce rezultă din încălcarea unor drepturi de proprietate intelectuală (brevete, nume, mărci înregistrate etc.), legate de echipamentele, materialele, instalațiile sau utilajele folosite pentru sau în legătură cu produsele achiziționate, și

b) daune-interese, costuri, taxe și cheltuieli de orice natură, aferente, cu excepția situației în care o astfel de încălcare rezultă din respectarea Caietului de sarcini întocmit de către achizitor.

10. Dispoziții finale

10.1. Litigiile ce ar putea rezulta din prezentul Contract vor fi soluționate de către Părți pe cale amiabilă. În caz contrar, ele vor fi transmise spre examinare în instanța de judecată competentă conform legislației Republicii Moldova.

10.2. De la data semnării prezentului Contract, toate negocierile purtate și documentele perfectate anterior își pierd valabilitatea.

10.3. Părțile contractante au dreptul, pe durata îndeplinirii contractului, să convină asupra modificării clauzelor contractului, prin act adițional, numai în cazul apariției unor circumstanțe care lezază interesele comerciale legitime ale acestora și care nu au putut fi prevăzute la data încheierii contractului. Modificările și completările la prezentul Contract sunt valabile numai în cazul în care au fost perfectate în scris și au fost semnate de ambele Părți.

10.4. Nici una dintre Părți nu are dreptul să transmită obligațiile și drepturile sale stipulate în prezentul Contract unor terțe persoane fără acordul în scris al celeilalte părți.

10.5. Prezentul Contract este întocmit în trei exemplare în limba de stat a Republicii Moldova, câte un exemplar pentru Prestator, Beneficiar și Agenția Achiziții Publice.

10.6. Prezentul Contract se consideră încheiat la data semnării și intră în vigoare după înregistrarea lui de către Agenția Achiziții Publice și, după caz, de către Trezoreria de Stat sau de către una din trezoreriile teritoriale ale Ministerului Finanțelor, fiind valabil până la **31 decembrie 2019**.



10.7. Prezentul Contract reprezintă acordul de voință al ambelor părți și este semnat astăzi, "01" februarie 2019.

Pentru confirmarea celor menționate mai sus, Părțile au semnat prezentul Contract în conformitate cu legislația Republicii Moldova, la data și anul indicate mai sus.

Datele juridice, poștale și bancare ale Părților:

Prestatorul:	Beneficiarul:
SRL «Industrialproiect»	IP Liceul Teoretic Boris Cazacu
Adresa poștală: MD 2028 mun. Chișinău, str. Gh. Tudor 5	Adresa poștală: or. Nisporeni, str. Alexandru Cel Bun, 75
Telefon: 022-73-59-51, 022-73-59-52 fax: 022-73-59-51	Telefon: 0264-23-936
Banca: SA Moldindconbank f. Telecentru	Banca: Trezoreria Regional Centru - Nisporeni
Adresa poștală a băncii: or. Chișinău	Adresa poștală a băncii: mun. Chișinău
Cod: MOLDMD2X306	Cod: TREZMD2X
Cod fiscal: 1003600037444	Cod fiscal: 1013620012129
IBAN: MD61ML000000002251006256	IBAN: MD80TRPDBI311120A13910AC
Cod TVA: 0204606	
Cont de decontare: 2251006256	

Semnăturile părților:

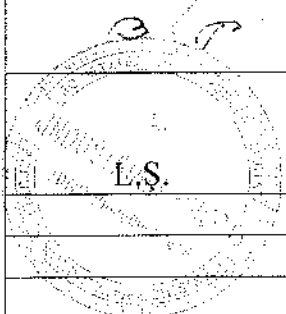
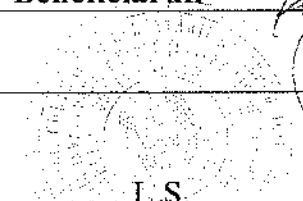
Prestatorul:	Beneficiarul:
 Vitalii Vorobiov	 Valeriu Dima
 L.S.	 L.S.
	Contabil
	Înregistrat: nr.
	Trezoreria
	Data:

REPUBLICA MOLDOVA - STATUL
TREZORERIA REGIONALA CENTRU
05. FEB. 2014
2019 - 0000000239
Dima

SPECIFICAȚII TEHNICE ȘI PREȚ

Numărul licitației: 10021747	Data: 13.12.2018	Alternativa nr. -
Denumirea licitației: <i>servicii de proiectare pentru „Anexa la blocul de studii a IP Liceul Teoretic Boris Cazacu”</i>	Lot: -	Pagina 6 din contractul nr.5166/____ din 01.01.2019

Codul CPV	Denumirea serviciilor	Modelul articolului	Tara de origine	Produsul	Unitatea de măsură	Cantitat	Specificare a tehnică deplină solicitată	Specificarea tehnică deplină propusă de către ofertant	Preț unitar (fără TVA)	Preț unitar (cu TVA)	Suma fără TVA	Suma cu TVA	Standard de referință
1	2	3	4	5	6	7	8	9	10	11	12	13	14
71221000-3	Servicii de proiectare pentru <i>Anexa la blocul de studii a IP Liceul Teoretic „Boris Cazacu”</i>	-	R. Moldova	R. Moldova	lei	1	-	-	211 700,0	254 040,0	211 700,0	254 040,0	-
	Total								211 700,0	254 040,0	211 700,0	254 040,0	

Prestatorul:	Beneficiarul:
<i>Vitalii Vorobiov</i>	Valeriu Dima

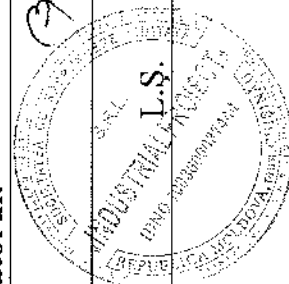

Deviz
pentru lucrări de proiect

Beneficiarul: **Liccul Teoretic «Boris Cazacu»**

Lucrărilor de proiect și prospecțiuni: **Anexa la clădirea Liccul Teoretic «Boris Cazacu» din or. Nisporeni, str. Alexandru cel Bun 75**

Denumirea organizației de proiect:

SRL«Industrialproiect»

№ d/o	Caracteristică întreprinderii, clădirii, edificiului sau tipurile de lucrări	№. Părții capitolului, tabelului și punctului, indicații la capitol sau parte al Culegerilor de prețuri la lucr. proiect și prospect în construcții	Calcul de cost $a + b * x$ volumul lucrărilor și montaj $x(\%100)$ cantitatea. X preț	Costul Lucrărilor lei
	2	3	4	5
I etapă				
1	Studiul topografic, S=5200m ²	Culegere de prețuri la lucrările de cercetare p/u lucrări de construcții, 1990an Tab 6 p.13 Categorii II K-10,0, indexarea prețurilor	$7,5 \times 0,52 = 10000/10 =$	3 900,00
2	Studiul geotehnic , 3 sonda a câte 10m și sonde a fundamentul existent	Prețul de piața	Prețul de piața	11 938,00
3	Expertiza tehnică a clădirii existent	Culegere de prețuri la lucrările de cercetare p/u lucrări de construcții, 1990an, 1990r Tabl.34 p.173 K-21,0indexarea prețurilor K-1,35 Lucrări de măsurare	$398 \times 21.0 \times 1,35$	11 283,00
	Total I etapă:			27 121,00
II etapă				
4	Proiect de execuție: Anexa la clădirea S=1100m ²	NCM L.02.11-1:2013 Prețuri referință pentru lucrări de proiectare în construcții Tab. 12 , p.3 Kf=0.85 –proiect de execuție Ks=1,15-seismica Kp=0.5-coeficient de piață	$243,48 + 1100 \times 0,079$ $\times 0,85 \times 0,5 \times 1,15 =$	161 473,00
	Total II etapă:			161 473,00

1	2	3	4	5
III etapă				
5	Verificarea de proiect	CP L.01.12-2013 Anexa 4 K-1,06 rentabilitate	161473.00x0.135	23 106,00
	Total III etapă:			23 106,00
	Total pe deviz			211 700,00
	TVA 20%			42 340,00
	Total cu TVA-20%			254 040,00

Total: Două sute unsprezece mii și șapte sute lei fără TVA

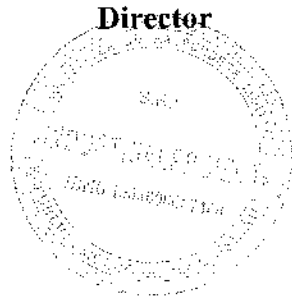

V. Vorobiov

Notă pentru Beneficiar !!!!!!!

Lista documentelor de referință necesare pentru proiectarea obiectului

Anexa la clădirea **Liceul Teoretic «Boris Cazacu» din or. Nisporeni, str. Alexandru cel Bun 75**

1. Certificat de Urbanism;
2. Plan cadastral;
3. Aviz de la - Serviciul Protecției Civile și Situații Excepționale r-ul Nisporeni;
4. Aviz de la - Centrul de Sănătate Publică Raionul Nisporeni;
5. Aviz de la - Inspectoratul Ecologic de Stat I.P. - Filiala Nisporeni .

Condițiile tehnice

- Pentru apeduct și canalizare
- Pentru termoficare
- Pentru alimentare cu energie electrică

LISTA SERVICIILOR ȘI GRAFICUL ÎNDEPLINIRII

Nr. etapei	Lista de lucrări (etape)	Lista de referință	Termenii				Prețul etapei
			Începutul lucrărilor	Sfârșitul lucrărilor	Primire documentației	Achitarea lucrărilor	
1	2	3	4	5	6	7	8
Servicii de proiectare pentru „Anexa la blocul de studii a IP Liceul Teoretic Boris Cazacu”							
1	Prima etapă Expertiza tehnică a clădirii Elaborarea Studiului topografic Elaborarea Studiului geotehnic	Conform anexei III	De la data înregistrării contractului la AAP	0,5 luni	5 zile	15 zile	32 545,20
2	A doua etapă Elaborarea proiectului de execuție a anexei la blocului de studii S = 1 100 m2		După achitarea primei etapei	1,5 luni	5 zile	15 zile	193 767,60
3	A tria etapă Verificarea proiectului		După achitarea etapei a doua	0,5 luni	5 zile	15 zile	27 727,20
				Inclusive TVA 20%			5 424,20
				Inclusive TVA 20%			32 294,60
				Inclusive TVA 20%			4 621,20
				TOTAL			254 040,00
				Inclusive TVA 20%			42 340,00

Prestatorul:

Vitalii Vorobiov

Beneficiarul:

Valeriu Dima

Д о г о в о р № 5172

г. Кишинев

01 марта 2019г.

Мы, нижеподписавшиеся, „Mioniscom» SRL, именуемый в дальнейшем, „Заказчик”, в лице директора г-на I. Nistrean, действующего на основании Устава, с одной стороны и SRL „Industrialproiect” в лице администратора г-на V. Vorobiov действующего на основании Устава с другой стороны, именуемый в дальнейшем „Исполнитель” заключили настоящий договор о нижеследующем:

1. ПРЕДМЕТ ДОГОВОРА

1.1 **Заказчик** поручает, а **Исполнитель** принимает на себя выполнение рабочего проекта «**Centrul Comercial din sat.Bălăbănești r-ul Criuleni**».

2. СТОИМОСТЬ РАБОТ И ПОРЯДОК РАСЧЕТОВ.

2.1 Стоимость работ, согласно договора составляет **36000(тридцать шесть тысяч) леев, в том числе НДС-20% -6000 леев.**

2.2 До начала работ **Заказчик** перечисляет аванс в размере 50 % от стоимости договора **18 000,00(восемнадцать тысяч леев), в том числе НДС-20% -3000 леев.**

2.3. Оказание работ осуществляется Исполнителем в течение месяца, после подписания договора .

2.4. Заказчик после окончания работ и подписания Акта готовности перечисляет исполнителю оставшуюся сумму, согласно указанного договора в размере **18 000,00 (восемнадцать тысяч леев), в том числе НДС-20% -3000 леев.**

2.5. Сопроводительные документы Услуг включают: Акта готовности и налоговая накладную.

2.6. Оказание услуг считается выполненной в момент, когда представлены и подписаны обеими сторонами вышеуказанные документы.

4. ПОРЯДОК СДАЧИ И ПРИЕМКИ РАБОТ.

3.1, При завершении работ **Исполнитель** представляет **Заказчику** акт и налоговую накладную соответствующий стоимости проведенных работ.

3.2. **Заказчик** в течении трех рабочих дней со дня получения Акта, предоставить замечания или вернуть **Исполнителю** второй экземпляр подписанного акта сдачи-приемки работ.

4. ОТВЕТСТВЕННОСТЬ СТОРОН.

4.1 За невыполнение или ненадлежащее выполнение обязательств по настоящему договору **Заказчик и Исполнитель** несут имущественную ответственность с соответствии с действующим законодательством.

4.2 За просрочку оплаты счета за выполненные работы **Заказчик** уплачивает **Исполнителю** пеню в размере 0,1% суммы просроченного платежа за каждый день просрочки.

4.3 *Исполнитель* несет ответственность за замечания государственных органов за разработанную *Исполнителем* документацию по вопросам его касающимся.

4.4 *Исполнитель* не несет ответственности за информацию предоставленную *Заказчиком* в качестве исходных данных, в этом случае замечания устраняются за счет *Заказчика*.

4.5 В случае расторжения настоящего Договора по инициативе *Заказчика* последний возмещает *Исполнителю* стоимость выполненных работ по степени их готовности, на момент расторжения договора и кроме того издержки связанные с прекращением работ в размере 10% общей стоимости работ.

5. ПРОЧИЕ УСЛОВИЯ.

5.1 Все изменения, дополнения и приложения к настоящему Договору являются его неотъемлемой частью и имеют равную силу с Договором, если были оформлены в письменной форме, подписаны и заверены печатью.

7. ЮРИДИЧЕСКИЕ АДРЕСА СТОРОН И БАНКОВСКИЕ РЕКВИЗИТЫ.

Заказчика:

„Mioniscom» SRL
Or. V. Vodă, str. Victoriei, 8
BC „Moldova-Agroindbank» SA
AGRNMD2X710
C/IBAN MD35AG000000002251683359
C/f 1005600056867
Cod TVA 0401653

Исполнителя:

SRL « INDUSTRIALPROIECT»
MD2028 or, Chişinău, str. G.Tudor, 5
BC «Moldindconbank» Fil Telecentru
MOLDMD2X306
C/IBAN MD61ML000000002251006256
C/f 1003600037444
Cod TVA 0204606

ПОДПИСИ СТОРОН:

От Заказчика

I. Nistrean

От Исполнителя

V. Vorobiov



ГОСУДАРСТВЕННЫЕ ЗАКУПКИ

ДОГОВОР № 5168 о закупке услуг небольшой стоимости

Код CPV:

« 01 » марта 2019 г.

мун. Комрат

Поставщик услуг	Закупающий орган
S.R.L. "Industrialproject", м. Кишинэу, ул. Г. Тудор, 5, представленное Директором г-ном В. Воробьев, действующего на основании Устава предприятия. Extras № 310431, именуемое в дальнейшем <i>Поставщик</i> , с одной стороны,	Муниципальное предприятие «Су-Канал» представленная директором г-жой В. Гагауз., действующего на основании Устава., именуемый в дальнейшем <i>Покупатель</i> с другой стороны,

совместно (называемые в дальнейшем *Стороны*) заключили настоящий Договор о нижеследующем, рабочий проект «Производственная база МП СУ-Канал, ЖКХ по ул. Гагацап 2, в г.Комрат АТО Гагаузия».

а. Закупка Услуг (код CPV:), называемых в дальнейшем Услуги, согласно процедуре закупок небольшой стоимости.

б. Настоящий Договор превагирует над всеми составными документами. В случае расхождений либо несоответствий между составными документами Договора, документы будут иметь приоритетность, перечисленную выше.

с. В качестве встречного исполнения за платы, которые будут осуществлены Покупателем, Поставщик, настоящим обязуется оказать Покупателю Услуги и устранить их дефекты в соответствии с положениями Договора во всех аспектах.

д. Покупатель настоящим обязуется выплатить Поставщику в качестве встречного исполнения за оказание Услуг, а также устранить их дефектов, стоимость Договора либо любую другую сумму, подлежащую выплате в соответствии с положениями Договора в сроки и согласно способу, предусмотренному Договором.

1. Предмет Договора

1.1. Поставщик обязуется оказать услуги по разработке рабочего проекта
«**Производственная база МП СУ-Канал, ЖКХ по ул. Газацап.2 в г.Комрат**
АТО Гагаузия

1.2. Покупатель в свою очередь обязуется оплатить и принять Услуги у Поставщика.

1.3. Качество оказанных Услуг подтверждается выполнением количества (объема) услуг в течение периода действия договора.

2. Сроки и условия поставки/оказания

2.1. Оказание Услуг осуществляется Поставщиком **в течение 3.5 месяца со дня заключения договора**.

2.2. Сопроводительные документы Услуг включают: накладные документы.

2.3. Оказание услуг считается выполненной в момент, когда представлены и подписаны обеими сторонами вышеуказанные документы.

3. Цена и условия оплаты

3.1. Цена поставленных в соответствии с настоящим Договором Услуг предусмотрена в молдавских леях, будучи указанной в Спецификации настоящего Договора.

3.2. Общая сумма настоящего Договора составляет:

198090,00(сто девяносто восемь тысяч девяносто лей), кроме того НДС 20%-39618,00 лей

3.3. Метод и условия оплаты Покупателем: оплата за оказанные Услуги производится Покупателем в течение 30 дней после предоставления Поставщиком накладной.

3.5. Оплата будет производиться банковским переводом на расчетный счет Поставщика, указанный в настоящем Договоре.

4. Условия приемки-передачи

4.1. Услуги считаются оказанными Поставщиком и принятыми Покупателем, если:

а) количество Услуг соответствует информации, указанной в сопроводительных документах, согласно пункту 2.2 настоящего Договора;

4.2. Поставщик обязуется представить Покупателю оригинал накладной одновременно с оказанием Услуг для осуществления оплаты. В случае несоблюдения Поставщиком настоящего положения, Покупатель оставляет за собой право продлить срок для оплаты, предусмотренный пунктом 3.4, на соответствующее количество дней задержки, будучи освобожденным от уплаты неустойки, предусмотренной пункте 10.3.

5. Стандарты

5.1. Если ни один применимый стандарт либо регламент не указан, будут соблюдаться стандарты либо другие регламенты, утвержденные в стране происхождения товаров.

6. Обязательства сторон

6.1. На основании настоящего Договора Поставщик обязуется:

а) оказать Услуги согласно условиям, предусмотренным настоящим Договором;

б) уведомить Покупателя после подписания Договора в течение 5 календарных дней посредством телефона/факса либо авторизированной телеграммы о возможности оказания Услуг;

с) обеспечить соответствующие условия для приемки Услуг Покупателем в сроки, предусмотренные согласно требованиям настоящего Договора;

д) обеспечить качество Услуг в течение периода до их приемки Покупателем.

6.2. На основании настоящего Договора Покупатель обязуется:

а) предпринять все необходимые меры для обеспечения приемки в установленные сроки оказанных Услуг в соответствии с требованиями настоящего Договора;

б) обеспечить оплату поставленных оказанных Услуг, соблюдая способы и сроки, предусмотренные настоящим Договором.

7. Обстоятельства непреодолимой силы

7.1. Стороны освобождаются от ответственности за частичное либо полное неисполнение обязательств в соответствии с настоящим Договором, если оно было обусловлено наступлением обстоятельств непреодолимой силы (войны, природные катаклизмы: пожары, наводнения, землетрясения, а также другие обстоятельства, не зависящие от воли Сторон).

7.2. Сторона, ссылающаяся на обстоятельства непреодолимой силы, обязана незамедлительно (но не позже 10 дней) уведомить другую Сторону о наступлении обстоятельств непреодолимой силы.

7.3. Наступление обстоятельств непреодолимой силы, момент их вступления в действие и срок действия должны быть подтверждены сертификатом, выданным соответствующим образом компетентным органом страны Стороны, где такие обстоятельства имели место.

8. Расторжение

8.1. Расторжение Договора может быть осуществлено с обоюдного согласия обеих Сторон.

8.2. Договор может быть расторгнут в одностороннем порядке в случае:

- a) Покупателем в случае отказа Поставщика выполнить Услуги, предусмотренные настоящим Договором;
- b) Покупателем в случае несоблюдения Поставщиком установленных сроков оказания;
- c) Поставщиком в случае несоблюдения Покупателем сроков оплаты за Услуги;
- d) Поставщиком или Покупателем в случае неисполнения какой-либо Стороной претензии, поданной в соответствии с настоящим Договором.

8.3. Сторона, намеревающаяся расторгнуть Договор, обязана сообщить другой Стороне об этом намерении в течение 5 рабочих дней посредством мотивированного уведомления.

8.4. Сторона, получившая уведомление, обязана ответить на него в течение 5 рабочих дней с момента его получения.

В случае, если спор не будет разрешен в установленные сроки, Сторона, его инициировавшая, вправе инициировать расторжение.

9. Жалобы

9.1. Жалобы о количестве и качестве оказанных Услуг направляются Поставщику в момент их получения, будучи подтвержденными актом, составленным совместно с представителями Продавца/Поставщика.

9.2. Претензии относительно качества оказанных услуг направляются Поставщику в течение 5 рабочих дней с момента обнаружения недостатков качества и должны быть подтверждены актом комиссии, созданной Покупателем с участием представителей специализированных служб (экологической, центра охраны общественного здоровья и т.д.).

9.3. Поставщик обязан рассмотреть претензии в течение 5 рабочих дней с момента их получения и сообщить Покупателю о принятом решении.

9.4. В случае признания претензий, Поставщик будет обязан в 5-дневный срок оказать Покупателю дополнительное количество услуг, а в случае обнаружения несоответствующего качества – скорректировать его в соответствии с условиями Договора.

9.5. Поставщик несет ответственность за качество оказываемых Услуг в предусмотренных пределах, включая и скрытые дефекты.

9.6. В случае отклонения от качества, подтвержденного актом комиссии, созданной Покупателем с участием представителей специализированных служб, расходы за простой либо задержку будет нести виновная сторона.

10. Санкции

10.1. За отказ оказать Услуги, предусмотренные настоящим Договором, Поставщик выплатит неустойку в размере 0,5 % от общей суммы договора.

10.2. За оказание с опозданием Услуг Поставщик несет материальную ответственность в размере 0,1% от суммы не оказанных Услуг за каждый день просрочки, но не больше 5 % от общей стоимости настоящего Договора. В случае если задержка превышает 10 дней, это считается отказом оказывать Услуги, предусмотренные в настоящем Договоре, и Поставщик выплатит неустойку в соответствии с положениями пункта 10.1.

10.4. За оплату с задержкой Покупатель несет материальную ответственность в размере 0,01% от стоимости неоплаченных Услуг за каждый день просрочки, но не больше 5 % от общей стоимости настоящего договора.

11. Право интеллектуальной собственности

11.1. Поставщик обязан возместить ущерб покупателя в случае:

а) жалоб либо актов юстиции, вытекающих из нарушения определенных прав интеллектуальной собственности (патенты, имена, зарегистрированные товарные знаки и т.д.), связанных с оборудованием, материалами, установками либо инструментами, используемыми для либо в связи с закупаемым товаром, и

б) ущерба интересов, плат, налогов и расходов любого вида, за исключением ситуации, когда такое нарушение вытекает из соблюдения Технического задания, составленного покупателем.

12. Заключительные положения

12.1. Споры, вытекающие из настоящего Договора, будут разрешаться Сторонами путем переговоров. В противном случае они будут переданы на рассмотрение компетентной судебной инстанции в соответствии с законодательством Республики Молдова.

12.2. С момента подписания настоящего Договора все переговоры и документы, составленные ранее, теряют свою юридическую силу.

12.3. Договаривающиеся Стороны вправе на протяжении исполнения договора вносить изменения в положения договора посредством дополнительного акта только в случае возникновения определенных обстоятельств, затрагивающих законные коммерческие интересы сторон, и которые не могли быть предусмотрены в момент заключения договора. Дополнения и изменения к настоящему Договору действительны, только если они были выполнены в письменной форме и подписаны обеими Сторонами.

12.4. Ни одна из Сторон не вправе передать свои права и обязанности, предусмотренные настоящим Договором, третьим лицам, без письменного согласия другой стороны.

12.5. Настоящий Договор заключается в трех экземплярах на русском языке по одному экземпляру для Поставщика, Покупателя, территориального подразделения Государственного Казначейства.

12.6. Настоящий Договор считается заключенным в момент его подписания и вступает в силу после его регистрации территориальным подразделением Государственного казначейства Министерства финансов и будет действительным до **31 декабря 2019 г.**



12.7. Настоящий Договор представляет собой соглашение о намерениях обеих сторон и подписан сегодня: **« 01 » марта 2019 г.**

12.8. В подтверждение выше указанного, Стороны подписали настоящий Договор в соответствии с законодательством Республики Молдова в день и год, указанные выше.

13. Юридические, почтовые и банковские данные Сторон

Поставщик услуг	Закупающий орган
<p>S.R.L. "Industrialproiect" Почтовый адрес: м. Кишинэу, ул. Г. Тудор, 5 Телефон: 079570111 Банк: B.C. Moldindconbank Код банка: MOLDMD2X306 IBAN код: MD61ML00000002251006256 Фискальный код: 1003600037444 Код НДС: 0204606</p>	<p>МП «Су-Канал» Почтовый адрес: г. Комрат, ул. Победа № 79 Телефон: 0 (298) 2-43-89, Банк: SA Victoriabank Код банка VICBMD2X449 IBAN код: MD95VI022241500000003MDL Фискальный код: 1002611001060 Код НДС 4600035</p>

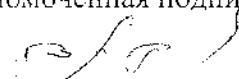
14. Подписи сторон

Поставщик услуг	Закупающий орган
<p>Уполномоченная подпись: М.П. </p>	<p>Уполномоченная подпись: М.П. </p>

Бухгалтер:
Зарегистрирован №

Спецификация услуг

№ п/п	Наименование услуг	Общая сумма (без НДС) / лей	Общая сумма (с НДС) / лей
1	« Производственная база МП Су-Канал, ЖКХ по ул. Галацан,2 в г.Комрат АТО Гагаузия <u>Заказчик: МП «Су-Канал»</u>	198090,00	237708,00
	Итого:	198090,00	237708,00

Поставщик услуг
S.R.L. "Industrialproiect"

Закупающий орган
МП «Су-Канал»

Уполномоченная подпись:

М.П.

Директор

В. Воробьев



Уполномоченная подпись:

Директор

В.Гагауз

С М Е Т А №1

Разработка проектно-сметной документации на
« Производственная база МП СУ-Канал, ЖКХ по ул. Галацап,2 в г.Комрат
АТО Гагаузия

Заказчик: МП «СУ-Канал»

SRL «Industrialproiect»

№г.	Характеристика предприятия, здания, сооружения или виды работ	Номер частей, глав, таблиц параграфов и пунктов, указаний к разделу или главе Сборника базовых цен на проектные работы для строительства	Расчет текущей цены	Текущая цена, тыс. лей
1	2	3	4	5
1	Топографические изыскания 1,0га		Рыночная цена	4,000
2	Инженерно-геологические изыскания 4 сквх4.0 м		Рыночная цена	6,500
3	Закрытые стоянки для грузовых и легковых автомобилей на 30 а/м	Сборник цен на проектные работы, раздел 55 Табл.55-1 п.24 К-индекс цены -15,0 К-сеймика-1,2 К-рыночный коэффициент-0,7	6978х15х1,2х0,7	87,92
4	Автомойка на 1 пост		Рыночная цена	15,0
5	Дренажная канализация L=300м	Сборник цен на проектирование Латвийской ССР Табл.86.436 К-индекс цены -15,0 К-рыночный коэффициент-0,7	1133х15,0х0,7	11,89
6	Ливневая канализация L= 200м	Сборник цен на проектные работы, раздел 65 Табл.65-13 п.1 К-индекс цены -15,0 К-сеймика-1,2 К-рыночный коэффициент-0,7	281х15х1,2х0,7	3,54
7	Очистные сооружения ливневых стоков	Сборник цен на проектные работы, раздел 55 Табл.55-2 п.12 К-рабочий проект-1,11 К-индекс цены -15,0 К-сеймика-1,2 К-рыночный коэффициент-0,7	1582х1,11х15х1,2х0,7	22,12

8	Станция биологической очистки	Ценник на проектные работы Раздел 49, табл.49-10 п.4 К- рабочий проект-1.12 К-индекс цены -15,0 К-рыночный коэффициент-0,7	(1047-20x9,417) x1,12x15x0,7	14,26
9	Насосная станция ливневых, дренажных, очищенных хозяйственных стоков	Ценник на проектные работы Раздел 49, табл.49-9 п.1 К- рабочий проект-1.13 К-индекс цены -15,0 К-рыночный коэффициент-0,7 К- объем работ-0,205	(4849+2x6,55)x 1,13x15,0x0,7x 0,205=	11,86
10	Перенос трансформаторной подстанции		Рыночная цена	7,0
11	Раздел «Охрана окружающей среды»		Рыночная цена	14,0
	Всего			198,09
	НДС-20%			39,618
	Всего с НДС			237,708

Итого: Сто девяносто восемь тысяч девяносто лей без НДС

Директор

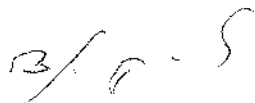

В.Воробьев

Утверждаю:
Директор МП «Су-Канал»
г-жа В.Д. Гагауз

ЗАДАНИЕ НА ПРОЕКТИРОВАНИЕ
«Производственная база МП СУ-Канал, ЖКХ по ул. Галацан,2 в г.Комрат
АТО Гагаузия»

№ п/п	Перечень основных данных и требований	Основные данные и требования
1	2	3
1	Основание для проектирования	Договор на проектные работы
2	Сроки строительства • Начало • Окончание	2019г. 2019г.
3	Район и пункт строительства	мун. Комрат
4	Особые условия строительства: -сейсмичность района -сейсмичность площадки -затопляемость площадки - уровень грунтовых вод - оползневая опасность	8 баллов 8 баллов не затопляется высокий отсутствует
5	Стадийность проектирования	Одностадийный РП
6	Проектная организация	SRL «Industrialproject»
7	Подрядная организация	Строительно-монтажные работы осуществляет лицензированная строительно-монтажная организация
8	Режим работы	Круглогодичный
9	Вид строительства	Реконструкция
10	Вид проектирования	Индивидуальный проект
11	Требования по количеству экземпляров проектной документации, выдаваемой заказчику	В 3-х экземплярах в бумажном виде , один в электронном, сметная документация - два в бумажном, один в электронном.
12	Особые условия	1.Состав проекта: -генеральный план -предусмотреть боксы размером 4,0м x 12,0 м, высотой 6,0 м.; три бокса закрытые с отоплением для размещения склада запасных частей, расходных материалов, мелкого ремонта транспортных средств, технологического оборудования, производства сварочных работ, остальные открытые, административное здание, разрабатывается отдельным проектом

		<ul style="list-style-type: none"> -архитектурная часть -конструктивная часть, каркас в металлическом исполнении, ограждение-сэндвич панели -отопление от котельной, проектируемой в административном корпусе (вторая очередь строительства) -водоснабжение- от существующих сетей -канализация-очистка хоз-бытовых стоков на локальной станции биологической очистки. Сброс стоков, ливневых, дренажных, очищенных хоз-бытовых стоков через насосную станцию в р.Ялуг -электрообеспечение-от существующих сетей, перенос трансформаторной подстанции -пожарно-охранная сигнализация -проект организации строительства -раздел охраны окружающей среды <ol style="list-style-type: none"> 3. Проект организации строительства 4. Сметная документация 5. В генеральном плане предусмотреть снос существующего административного здания и строительство нового
13		<p>Верификацию рабочего проекта, обеспечивает Заказчик с привлечением специалистов института. Оплату за экспертизу осуществляет Заказчик</p>

Представитель Заказчика:

МП «Су-Канал»

SRL «Industrialproject»

Главный инженер проекта:

М. Ени

5. Бенефициар настоящим обязуется заплатить Поставщику в качестве вознаграждения за оказание услуг, а также устранить их недостатки, стоимость Договора или любую другую сумму, которая может быть выплачена в соответствии с положениями Договора в сроки и в порядке, установленном Договором.

1. Предмет Договора

1.1. Поставщик услуг берет на себя обязательство оказывать Услуги согласно Спецификации, которая является неотъемлемой частью настоящего Договора.

1.2. Бенефициар обязуется, в свою очередь, оплачивать и получать Услуги, предоставляемые Поставщиком услуг.

1.3. Услуги, оказываемые по договору, будут соответствовать стандартам, указанным в Спецификации. Когда не упоминается стандарт либо норматив, соблюдать стандарты или другие положения, принятые в стране происхождения продукции.

1.4. Сроки гарантии *[срок действия, в случае необходимости]* Услуг указаны в Спецификации.

2. Сроки и условия предоставления

2.1. Услуга предоставляется Поставщиком услуг в сроки, указанные в графике оказания услуг.

2.2. Документация по сопровождению услуг включает:

[Указанные выше требования должны быть указаны организацией-заказчиком и скорректированы с учетом текущих требований.]

2.3. Оригиналы документов, указанных в пункте 2.2, должны быть представлены Бенефициару не позднее момента оказания услуг. Оказание услуг считается заключенным в момент, когда представлены вышеперечисленные документы.

3. Стоимость и условия оплаты

3.1. Стоимость оказываемых Услуг по настоящему Договору устанавливается в молдавских леях и указана в Спецификации настоящего Договора.

3.2. Общая сумма настоящего Договора, в том числе НДС, устанавливается в молдавских леях и составляет: **131 172,00 (сто тридцать одна тысяча сто семьдесят два) молдавских лей, 00 банов.** *(сумма цифрами и прописью)*

3.3. Оплата оказанных Услуг будет производиться в молдавских леях.

3.4. Способом и условиями оплаты будут:

[в течение 30 дней, после предоставления платежных документов.]

3.5. Платежи осуществляются путем банковского перевода на расчетный счет Исполнителя/Поставщика услуг, указанный в настоящем Договоре.

4. Условия приема-передачи

4.1. Услуги считаются переданными Поставщиком услуг и принятыми Покупателем, *[получателем, в случае необходимости]* в случае, если:

- a) объем Услуг соответствует информации, указанной в Списке услуг, графику оказания услуг и сопроводительным документам в соответствии с пунктом 2.2 настоящего Договора;
- b) качество Услуг соответствует информации, указанной в Спецификации;

4.2. Поставщик услуг обязан представить Покупателю один экземпляр оригинала налоговой накладной, одновременно с оказанием Услуг, для выполнения оплаты. За невыполнение Поставщиком услуг данного условия, Покупатель оставляет за собой право увеличить срок оплаты, предусмотренный в пункте 3.4, соответственно количеству дней просрочки и без обязанности платить пеню, указанную в пункте 10.3.

5. Стандарты

5.1. Услуги, оказываемые на основании договора будут соответствовать стандартам, представленным Поставщиком услуг в его техническом предложении.

5.2. Когда не упоминается стандарт либо норматив, соблюдать стандарты или другие положения, принятые в стране происхождения продукции.

6. Обязанности сторон

- 6.1. На основании настоящего Договора Поставщиком услуг обязуется:
- а) оказывать Услуги на условиях, предусмотренных настоящим Договором;
 - б) уведомлять Покупателя после подписания настоящего Договора, в течение **1 (один)** календарных дней, по телефону/факсу или заверенной телеграммой о доступности предоставления Услуг;
 - в) обеспечить соответствующие условия для получения Услуг Покупателем [получателем, в случае необходимости], в установленные сроки, в соответствии с требованиями настоящего Договора;
 - г) обеспечить целостность и качество Услуг на протяжении всего периода до их оказания Покупателю [получателю, если это необходимо].
- 6.2. На основании настоящего Договора, Покупатель обязуется:
- а) принять все необходимые меры для обеспечения того, чтобы Услуги, предоставляемые в соответствии с требованиями настоящего Договора, были оказаны в течение указанного срока;
 - б) обеспечить оплату оказанных Услуг, соблюдая порядок и сроки, указанные в настоящем Договоре.

7. Форс-мажор

7.1. Стороны освобождаются от ответственности за невыполнение частично или в полном объеме обязательств по настоящему Договору, если это вызвано возникновением форс-мажорных обстоятельств (войны, стихийные бедствия: пожары, наводнения, землетрясения, а также другие обстоятельства, которые не зависят от воли Сторон).

7.2. Сторона, ссылающаяся на форс-мажорные обстоятельства, обязана незамедлительно уведомить (но не позднее **_1 (один)_** дней) другую Сторону о возникновении обстоятельств непреодолимой силы.

7.3. Возникновение форс-мажорных обстоятельств, момент возникновения и продолжительность действия, должны подтверждаться сертификатом, должным образом выданным компетентным органом страны Стороны, ссылающейся на такие обстоятельства.

8. Расторжение договора

8.1. Договора может быть расторгнут по согласию Сторон.

8.2. Договор может быть расторгнут в одностороннем порядке:

- а) Покупателем в случае отказа Поставщика от оказания Услуг, предусмотренных настоящим Договором;
- б) Покупателем в случае несоблюдения Поставщиком услуг установленных сроков оказания услуг;
- в) Поставщиком услуг в случае несоблюдения Покупателем сроков оплаты Услуг;
- г) Поставщиком услуг или Покупателем в случае неисполнения одной из Сторон требований, предъявленных в соответствии с настоящим Договором.

8.3. Сторона, инициирующая расторжения Договора, обязана сообщить в течение **___** рабочих дней другой Стороне о своем намерении мотивированным письмом.

8.4. Уведомленная сторона обязана ответить в течение **___** рабочих дней после получения уведомления. Если спор не урегулирован в установленные сроки, инициирующая сторона должна инициировать расторжение договора.

9. Жалобы

9.1. Претензии по объему оказанных Услуг предоставляются Поставщику услуг во время их оказания и подтверждаются актом, подготовленным совместно с представителем Поставщика услуг.

9.2. Претензии по качеству оказанных Услуг предъявляются Поставщику услуг в течение **_3 (три)_** рабочих дней со дня выявления недостатков качества и должны быть подтверждены сертификатом, выданным независимой нейтральной и уполномоченной организацией.

9.3. Поставщик услуг обязан рассмотреть предъявленные претензии в течение **_3 (три)_** рабочих дней со дня их получения и сообщить Покупателю о принятом решении.

9.4. В случае признания претензий, Поставщик услуг обязан в течение **_7 (семь)_** дней дополнительно предоставить Покупателю количество несоответствующих услуг, а в случае установления ненадлежащего качества — их заменить или исправить их в соответствии с требованиями Договора.

9.5. Поставщик услуг несет ответственность за качество Услуг в установленных пределах, в том числе и за скрытые недостатки.

9.6. В случае несоблюдения качества, подтвержденного сертификатом качества, составленным нейтральной независимой или уполномоченной организацией, расходы за остановку или задержку несет виновный.

10. Санкции

10.1. Форма обеспечения добросовестного исполнения договора, одобренная Покупателем, составляет _____, в размере ___% от стоимости договора.

10.2. За отказ предоставить Услуги, предусмотренные в настоящем Договоре, обеспечение исполнения договора будет удержано, если оно было создано в соответствии с положениями пункта 10.1. В противном случае Поставщику услуг назначается пеня в размере ___0,1___% [указать процент] от общей суммы договора.

10.3. За оказание с опозданием Услуг, Поставщику услуг несет материальную ответственность в размере ___0,1___% от суммы не предоставленных Услуг, за каждый день просрочки, но не более ___10___% [указать процент] от общей суммы настоящего Договора. Если задержка превышает ___30___ дней, это считается отказом предоставить Услуги, предусмотренные в настоящем Договоре, и обеспечение исполнения договора будет удержано с Поставщика услуг, если оно было уставлено в соответствии с положениями пункта 10.1.

10.4. За просрочку платежа Покупатель несет материальную ответственность в размере ___0,1___% [указать процент] от суммы неоплаченных Услуг, за каждый день просрочки, но не более ___10___% [указать процент] от общей суммы настоящего Договора.

11. Права интеллектуальной собственности

11.1. Поставщик услуг обязан возместить покупателю ущерб от любых:

- a) жалоб и исков, вытекающих из нарушения прав на интеллектуальную собственность (патенты, имена, товарные знаки и др.), связанных с оборудованием, материалами, установками или оснащением, используемым для или в связи с приобретенными продуктами, и
- b) связанные с этим убытки, издержки, сборы и расходы любого рода, исключая случаи, когда такое нарушение является результатом соблюдения Технического задания, составленного покупателем.

12. Заключительные положения:

12.1. Споры, вытекающие из толкования и исполнения настоящего договора, будут разрешаться Сторонами путем переговоров. В противном случае, они будут переданы на рассмотрение в компетентную судебную инстанцию в соответствии с законодательством Республики Молдова.

12.2. С момента подписания настоящего Договора все переговоры и документы, оформленные ранее, утрачивают силу.

12.3. Договаривающиеся стороны в течение срока действия договора вправе согласиться на изменения условий договора, посредством дополнительного акта, только в случае возникновения обстоятельств, нарушающих их законные коммерческие интересы, которые не могли быть предусмотрены на дату заключения договора. Любые изменения и дополнения к настоящему Договору будут считаться действительными только в том случае, если они совершены в письменной форме и подписаны обеими Сторонами.

12.4. Ни одна из Сторон не имеет права передавать свои обязанности и права, оговоренные в настоящем Договоре, третьим лицам без письменного согласия другой стороны.

12.5. Настоящий договор составлен в двух экземплярах на государственном языке Республики Молдова, по одному экземпляру для Поставщика услуг и Покупателя.

12.6. Настоящий Договор считается заключенным с даты его подписания и вступает в силу с момента регистрации в одном из территориальных казначейств Министерства финансов, если финансовые ресурсы выделяются из государственного/местного бюджета, или с даты его подписания или с другой, более поздней даты, указанной в этом договоре в случае, если управление финансовых средств не осуществляется через систему казначейства.

12.7. Настоящий Договор действует до **31 декабря 2019 года**.



12.8. Настоящий Договор представляет собой добро вольное соглашение Сторон и считается подписанным на дату постановки последней подписи одной из Сторон.

12.9. В качестве доказательства вышеизложенного Стороны подписали настоящий Договор в соответствии с законодательством Республики Молдова на дату и год, указанные выше.

13. Юридические, почтовые и банковские реквизиты Сторон

Поставщик услуг	Закупающий орган
<p>Почтовый адрес: мун. Кишинев, ул. Г. Тудор, 5</p> <p>Телефон : 079570111</p> <p>Расчетный счет: MD61ML00000002251006256</p> <p>Банк: BC MOLDINDCONBANK SA</p> <p>Почтовый адрес банка:</p> <p>Код: MOLDMD2X306</p> <p>Фискальный код: 1003600037444</p>	<p>Почтовый адрес: мун. Комрат, ул. Третьякова, 36</p> <p>Телефон: 029822660</p> <p>Расчетный счет:</p> <p>Банк: Trezoria de Stat</p> <p>Почтовый адрес банка:</p> <p>Код:</p> <p>Фискальный код: 1007601000285</p>

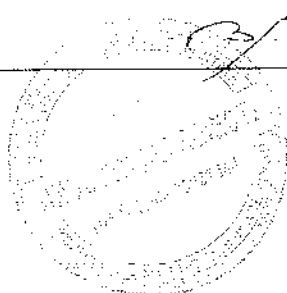
14. Подписи сторон

Поставщик услуг	Закупающий орган
<p>Подпись уполномоченного лица:</p> <p style="text-align: center;">М. П.</p> 	<p>Подпись уполномоченного лица:</p> 

Бухгалтер:

Зарегистрировано под №:

Казначейство:

Дата:

№	Наименование товаров / работ / услуг	Код CPV	Количество / объем (ед измер.)	Цена / стоимость	Сумма (с НДС)	Ста тья пун кт	Характеристи ки товаров / работ / услуг			ST AS (Г ОС T)
							8	9	10	
1	2	3	4	5	6	7	8	9	10	
1	Услуги проектирования: «Пристройка к д/с №5 по ул. Пушкина, 1 в мун. Комрат»	71242000-6	1	131 172,00	131 172,00					
	ИТОГО:				131 172,00					

SRL INDUSTRIAL PROIECT



ПРИМАРИЯ



М.П.



ГОСУДАРСТВЕННЫЕ ЗАКУПКИ

ДОГОВОР № 78 / 5171

Закупка: Услуги проектирования: «Дренажная канализация по ул. Киевская, ул. Варненская, ул. Достоевского в мун. Комрат».

Код CPV: 71242000-6

« 04 » марта 2019

__ примария мун. Комрат __
(место)

Поставщик услуг	Закупающий орган
<p>SRL INDUSTRIAL PROIECT, (полное наименование предприятия, объединения, организации) представленное <u> </u> в лице директора - <u>Воробьев В.В.</u>, (должность, фамилия и имя) которые действуют на основании <u> </u>, (устава, положения, постановления и др.) именуемое в дальнейшем <i>Поставщик услуг</i> <u>1003600037444</u> (указывается № и дата регистрации в Государственном реестре) с одной стороны,</p>	<p>ПРИМАРИЯ МУН. КОМРАТ (полное наименование предприятия, объединения, организации) представленное <u> </u> в лице примара мун. Комрат - <u>Анастасов С.И.</u>, (должность, фамилия и имя) которые действуют на основании <u> </u>, (устава, положения, постановления и др.) именуемое в дальнейшем <i>Покупатель</i>, <u>1007601000285</u> (указывается № и дата регистрации в Государственном реестре) с другой стороны,</p>

совместно (именуемые в дальнейшем *Стороны*) заключили настоящий Договор о следующем:

1. Закупка: Услуги проектирования: «Дренажная канализация по ул. Киевская, ул. Варненская, ул. Достоевского в мун. Комрат».
(наименование услуги)

именуемые в дальнейшем Услуги, в соответствии с процедурой закупок типа договор малой стоимости № 78 от 04.03.2019,

на основании решения рабочей группы Покупателя/Бенефициара от
« » 20 .

2. Следующие документы будут считаться неотъемлемой и полной частью Договора:
 - а) Техническое задание;
 - б) Формирование стоимости;
3. Настоящий Договор будет преобладать над всеми другими составными документами. В случае расхождений или несоответствий между документами, составляющими Договор, приоритет будут иметь документы из вышеуказанного списка.
4. В качестве компенсации за платежи, получаемые Бенефициаром, Поставщик услуг настоящим обязуется предоставлять Услуги Бенефициару и устранять их недостатки в соответствии с положениями Договора во всех отношениях.

5. Бенефициар настоящим обязуется заплатить Поставщику в качестве вознаграждения за оказание услуг, а также устранить их недостатки, стоимость Договора или любую другую сумму, которая может быть выплачена в соответствии с положениями Договора в сроки и в порядке, установленном Договором.

1. Предмет Договора

1.1. Поставщик услуг берет на себя обязательство оказывать Услуги согласно Спецификации, которая является неотъемлемой частью настоящего Договора.

1.2. Бенефициар обязуется, в свою очередь, оплачивать и получать Услуги, предоставляемые Поставщиком услуг.

1.3. Услуги, оказываемые по договору, будут соответствовать стандартам, указанным в Спецификации. Когда не упоминается стандарт либо норматив, соблюдать стандарты или другие положения, принятые в стране происхождения продукции.

1.4. Сроки гарантии *[срок действия, в случае необходимости]* Услуг указаны в Спецификации.

2. Сроки и условия предоставления

2.1. Услуга предоставляется Поставщиком услуг в сроки, указанные в графике оказания услуг.

2.2. Документация по сопровождению услуг включает:

[Указанные выше требования должны быть указаны организацией-заказчиком и скорректированы с учетом текущих требований.]

2.3. Оригиналы документов, указанных в пункте 2.2, должны быть представлены Бенефициару не позднее момента оказания услуг. Оказание услуг считается заключенным в момент, когда представлены вышеперечисленные документы.

3. Стоимость и условия оплаты

3.1. Стоимость оказываемых Услуг по настоящему Договору устанавливается в молдавских леях и указана в Спецификации настоящего Договора.

3.2. Общая сумма настоящего Договора, в том числе НДС, устанавливается в молдавских леях и составляет: **70 258,00 (семьдесят тысяч двести пятьдесят восемь) молдавских лей, 00 банов.** *(сумма цифрами и прописью)*

3.3. Оплата оказанных Услуг будет производиться в молдавских леях.

3.4. Способом и условиями оплаты будут:

[в течение 30 дней, после предоставления платежных документов.]

3.5. Платежи осуществляются путем банковского перевода на расчетный счет Исполнителя/Поставщика услуг, указанный в настоящем Договоре.

4. Условия приема-передачи

4.1. Услуги считаются переданными Поставщиком услуг и принятыми Покупателем, *[получателем, в случае необходимости]* в случае, если:

а) объем Услуг соответствует информации, указанной в Списке услуг, графику оказания услуг и сопроводительным документам в соответствии с пунктом 2.2 настоящего Договора;

б) качество Услуг соответствует информации, указанной в Спецификации;

4.2. Поставщик услуг обязан представить Покупателю один экземпляр оригинала налоговой накладной, одновременно с оказанием Услуг, для выполнения оплаты. За невыполнение Поставщиком услуг данного условия, Покупатель оставляет за собой право увеличить срок оплаты, предусмотренный в пункте 3.4, соответственно количеству дней просрочки и без обязанности платить пеню, указанную в пункте 10.3.

5. Стандарты

5.1. Услуги, оказываемые на основании договора будут соответствовать стандартам, представленным Поставщиком услуг в его техническом предложении.

5.2. Когда не упоминается стандарт либо норматив, соблюдать стандарты или другие положения, принятые в стране происхождения продукции.

6. Обязанности сторон

6.1. На основании настоящего Договора Поставщиком услуг обязуется:

- а) оказывать Услуги на условиях, предусмотренных настоящим Договором;
- б) уведомлять Покупателя после подписания настоящего Договора, в течение **1 (один)** календарных дней, по телефону/факсу или заверенной телеграммой о доступности предоставления Услуг;
- в) обеспечить соответствующие условия для получения Услуг Покупателем [получателем, в случае необходимости], в установленные сроки, в соответствии с требованиями настоящего Договора;
- г) обеспечить целостность и качество Услуг на протяжении всего периода до их оказания Покупателю [получателю, если это необходимо].

6.2. На основании настоящего Договора, Покупатель обязуется:

- а) принять все необходимые меры для обеспечения того, чтобы Услуги, предоставляемые в соответствии с требованиями настоящего Договора, были оказаны в течение указанного срока;
- б) обеспечить оплату оказанных Услуг, соблюдая порядок и сроки, указанные в настоящем Договоре.

7. Форс-мажор

7.1. Стороны освобождаются от ответственности за невыполнение частично или в полном объеме обязательств по настоящему Договору, если это вызвано возникновением форс-мажорных обстоятельств (войны, стихийные бедствия: пожары, наводнения, землетрясения, а также другие обстоятельства, которые не зависят от воли Сторон).

7.2. Сторона, ссылающаяся на форс-мажорные обстоятельства, обязана незамедлительно уведомить (но не позднее 1 (один) дней) другую Сторону о возникновении обстоятельств непреодолимой силы.

7.3. Возникновение форс-мажорных обстоятельств, момент возникновения и продолжительность действия, должны подтверждаться сертификатом, должным образом выданным компетентным органом страны Стороны, ссылающейся на такие обстоятельства.

8. Расторжение договора

8.1. Договора может быть расторгнут по согласию Сторон.

8.2. Договор может быть расторгнут в одностороннем порядке:

- а) Покупателем в случае отказа Поставщика от оказания Услуг, предусмотренных настоящим Договором;
- б) Покупателем в случае несоблюдения Поставщиком услуг установленных сроков оказания услуг;
- в) Поставщиком услуг в случае несоблюдения Покупателем сроков оплаты Услуг;
- г) Поставщиком услуг или Покупателем в случае неисполнения одной из Сторон требований, предъявленных в соответствии с настоящим Договором.

8.3. Сторона, инициирующая расторжения Договора, обязана сообщить в течение рабочих дней другой Стороне о своем намерении мотивированным письмом.

8.4. Уведомленная сторона обязана ответить в течение рабочих дней после получения уведомления. Если спор не урегулирован в установленные сроки, инициирующая сторона должна инициировать расторжение договора.

9. Жалобы

9.1. Претензии по объему оказанных Услуг предоставляются Поставщику услуг во время их оказания и подтверждаются актом, подготовленным совместно с представителем Поставщика услуг.

9.2. Претензии по качеству оказанных Услуг предъявляются Поставщику услуг в течение 3 (три) рабочих дней со дня выявления недостатков качества и должны быть подтверждены сертификатом, выданным независимой нейтральной и уполномоченной организацией.

9.3. Поставщик услуг обязан рассмотреть предъявленные претензии в течение 3 (три) рабочих дней со дня их получения и сообщить Покупателю о принятом решении.

9.4. В случае признания претензий, Поставщик услуг обязан в течение 7 (семь) дней дополнительно предоставить Покупателю количество несоответствующих услуг, а в случае установления ненадлежащего качества – их заменить или исправить их в соответствии с требованиями Договора.

9.5. Поставщик услуг несет ответственность за качество Услуг в установленных пределах, в том числе и за скрытые недостатки.

9.6. В случае несоблюдения качества, подтвержденного сертификатом качества, составленным нейтральной независимой или уполномоченной организацией, расходы за остановку или задержку несет виновный.

10. Санкции

10.1. Форма обеспечения добросовестного исполнения договора, одобренная Покупателем, составляет _____, в размере ___% от стоимости договора.

10.2. За отказ предоставить Услуги, предусмотренные в настоящем Договоре, обеспечение исполнения договора будет удержано, если оно было создано в соответствии с положениями пункта 10.1. В противном случае Поставщику услуг назначается пеня в размере __0,1__% [указать процент] от общей суммы договора.

10.3. За оказание с опозданием Услуг, Поставщику услуг несет материальную ответственность в размере _0,1_ % от суммы не предоставленных Услуг, за каждый день просрочки, но не более _10_ % [указать процент] от общей суммы настоящего Договора. Если задержка превышает _30_ дней, это считается отказом предоставить Услуги, предусмотренные в настоящем Договоре, и обеспечение исполнения договора будет удержано с Поставщика услуг, если оно было уставлено в соответствии с положениями пункта 10.1.

10.4. За просрочку платежа Покупатель несет материальную ответственность в размере _0,1_ % [указать процент] от суммы неоплаченных Услуг, за каждый день просрочки, но не более _10_ % [указать процент] от общей суммы настоящего Договора.

11. Права интеллектуальной собственности

11.1. Поставщик услуг обязан возместить покупателю ущерб от любых:

а) жалоб и исков, вытекающих из нарушения прав на интеллектуальную собственность (патенты, имена, товарные знаки и др.), связанных с оборудованием, материалами, установками или оснащением, используемым для или в связи с приобретенными продуктами, и

б) связанные с этим убытки, издержки, сборы и расходы любого рода, исключая случаи, когда такое нарушение является результатом соблюдения Технического задания, составленного покупателем.

12. Заключительные положения:

12.1. Споры, вытекающие из толкования и исполнения настоящего договора, будут разрешаться Сторонами путем переговоров. В противном случае, они будут переданы на рассмотрение в компетентную судебную инстанцию в соответствии с законодательством Республики Молдова.

12.2. С момента подписания настоящего Договора все переговоры и документы, оформленные ранее, утрачивают силу.

12.3. Договаривающиеся стороны в течение срока действия договора вправе согласиться на изменения условий договора, посредством дополнительного акта, только в случае возникновения обстоятельств, нарушающих их законные коммерческие интересы, которые не могли быть предусмотрены на дату заключения договора. Любые изменения и дополнения к настоящему Договору будут считаться действительными только в том случае, если они совершены в письменной форме и подписаны обеими Сторонами.

12.4. Ни одна из Сторон не имеет права передавать свои обязанности и права, оговоренные в настоящем Договоре, третьим лицам без письменного согласия другой стороны.

12.5. Настоящий договор составлен в двух экземплярах на государственном языке Республики Молдова, по одному экземпляру для Поставщика услуг и Покупателя.

12.6. Настоящий Договор считается заключенным с даты его подписания и вступает в силу с момента регистрации в одном из территориальных казначейств Министерства финансов, если финансовые ресурсы выделяются из государственного/местного бюджета, или с даты его подписания или с другой, более поздней даты, указанной в этом договоре в случае, если управление финансовых средств не осуществляется через систему казначейства.

12.7. Настоящий Договор действует до **31 декабря 2019 года**.



12.8. Настоящий Договор представляет собой добро вольное соглашение Сторон и считается подписанным на дату постановки последней подписи одной из Сторон.

12.9. В качестве доказательства вышеизложенного Стороны подписали настоящий Договор в соответствии с законодательством Республики Молдова на дату и год, указанные выше.

13. Юридические, почтовые и банковские реквизиты Сторон

Поставщик услуг	Закупающий орган
Почтовый адрес: мун. Кишинев, ул. Г. Тудор, 5 Телефон : 079570111 Расчетный счет: MD61ML000000002251006256 Банк: BC MOLDINDCONBANK SA Почтовый адрес банка: Код: MOLDMD2X306 Фискальный код: 1003600037444	Почтовый адрес: мун. Комрат, ул. Третьякова, 36 Телефон: 029822660 Расчетный счет: Банк: Trezoria de Stat Почтовый адрес банка: Код: Фискальный код: 1007601000285

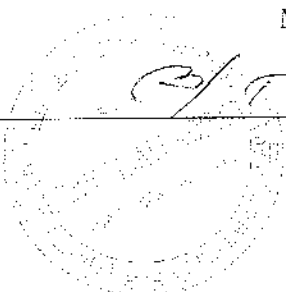
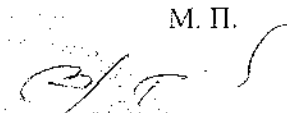
14. Подписи сторон

Поставщик услуг	Закупающий орган
Подпись уполномоченного лица:  М. П. 	Подпись уполномоченного лица:   Бухгалтер: Зарегистрировано под №: Казначейство: Дата:

№	Наименование товаров / работ / услуг	Код CPV	Количество / объем (ед измер.)	Цена / стоимость	Сумма (с НДС)	Статья пун кт	Характеристики товаров / работ / услуг			ST AS (ГОСТ)
							8	9	10	
1	2	3	4	5	6	7	8	9	10	
1	Услуги проектирования: «Дренажная канализация по ул. Киевская, ул. Варненская, ул. Достоевского в мун. Комрат»	71242000-6	1	70 258,00	70 258,00					
	ИТОГО:				70 258,00					

SRL INDUSTRIAL PROIECT

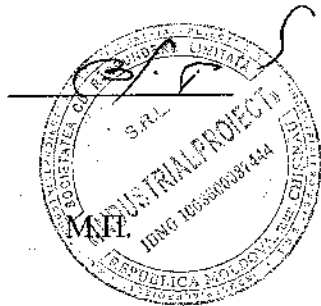

ПРИМАРИЯ МУН. КОМРАТ

[Handwritten signature]



М.П.

С М Е Т А №1

Разработка проектно-сметной документации на
«Дренажная канализация по ул.Киевская и ул.Достоевского в г.Комрат АТО
Гагаузия»

SRL «Industrialproject»

N г.	Характеристика предприятия, здания, сооружения или виды работ	Номер частей, глав, таблиц параграфов и пунктов, указаний к разделу или главе Сборника базовых цен на проектные работы для строительства	Расчет текущей цены	Текущая цена, лей
1	2	3	4	5
1	Дренажная канализация по ул.Киевская L=300m	Сборник цен на проектные работы Латвийской ССР Раздел 3 табл. 65-9 п.436 К-1,2 сейсмичность К-1,2 рабочий проект К- 15.0 индексе цены	1133x1,2x1,2x15	24474
2	Дренажная канализация по ул.Достоевского L= 300m	Сборник цен на проектные работы Латвийской ССР Раздел 3 табл. 65-9 п.436 К-1,2 сейсмичность К-1,2 рабочий проект К- 15.0 индексе цены	1133x1,2x1,2x15	24474
	Инженерно- геологические изыскания	6 скважин по 4,0м		9600,00
	Всего			58548,00
	НДС-20%			11710,00
	Всего с НДС			70258,00

Итого: Пятьдесят восемь тысяч пятьсот сорок восемь лей без НДС

Директор

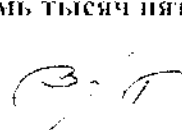

В.Воробьев



ГОСУДАРСТВЕННЫЕ ЗАКУПКИ

ДОГОВОР № 76 / 5140

Закупка: Услуги проектирования: «Ливневая канализация по ул. Гаврилова в мун. Комрат».

Код CPV: 71242000-6

«04» марта 2019

_____ примария мун. Комрат _____
(место)

Поставщик услуг	Закупающий орган
<p>SRL INDUSTRIAL PROJECT, (полное наименование предприятия, объединения, организации) представленное _____ в лице директора - Воробьев В.В., (должность, фамилия и имя) которые действуют на основании _____, (устава, положения, постановления и др.) именуемое в дальнейшем <i>Поставщик услуг</i> 1003600037444 (указывается № и дата регистрации в Государственном реестре) с одной стороны,</p>	<p>_____ примария мун. Комрат _____, (полное наименование предприятия, объединения, организации) представленное _____ в лице примара мун. Комрат – Анастасов С.И., (должность, фамилия и имя) которые действуют на основании _____, (устава, положения, постановления и др.) именуемое в дальнейшем <i>Покупатель</i>, 1007601000285 (указывается № и дата регистрации в Государственном реестре) с другой стороны,</p>

совместно (именуемые в дальнейшем *Стороны*) заключили настоящий Договор о следующем:

1. Закупка: Услуги проектирования: «Ливневая канализация по ул. Гаврилова в мун. Комрат».

(наименование услуги)

именуемые в дальнейшем Услуги, в соответствии с процедурой закупок типа _____ договор малой стоимости № 76 от 04.03.2019,

на основании решения рабочей группы Покупателя/Бенефициара от «___» _____ 20__.

- Следующие документы будут считаться неотъемлемой и полной частью Договора:
 - Техническое задание;
 - Формирование стоимости;
- Настоящий Договор будет преобладать над всеми другими составными документами. В случае расхождений или несоответствий между документами, составляющими Договор, приоритет будут иметь документы из вышеуказанного списка.
- В качестве компенсации за платежи, получаемые Бенефициаром, Поставщик услуг настоящим обязуется предоставлять Услуги Бенефициару и устранять их недостатки в соответствии с положениями Договора во всех отношениях.

5. Бенефициар настоящим обязуется заплатить Поставщику в качестве вознаграждения за оказание услуг, а также устранить их недостатки, стоимость Договора или любую другую сумму, которая может быть выплачена в соответствии с положениями Договора в сроки и в порядке, установленном Договором.

1. Предмет Договора

1.1. Поставщик услуг берет на себя обязательство оказывать Услуги согласно Спецификации, которая является неотъемлемой частью настоящего Договора.

1.2. Бенефициар обязуется, в свою очередь, оплачивать и получать Услуги, предоставляемые Поставщиком услуг.

1.3. Услуги, оказываемые по договору, будут соответствовать стандартам, указанным в Спецификации. Когда не упоминается стандарт либо норматив, соблюдать стандарты или другие положения, принятые в стране происхождения продукции.

1.4. Сроки гарантии *[срок действия, в случае необходимости]* Услуг указаны в Спецификации.

2. Сроки и условия предоставления

2.1. Услуга предоставляется Поставщиком услуг в сроки, указанные в графике оказания услуг.

2.2. Документация по сопровождению услуг включает:

[Указанные выше требования должны быть указаны организацией-заказчиком и скорректированы с учетом текущих требований.]

2.3. Оригиналы документов, указанных в пункте 2.2, должны быть представлены Бенефициару не позднее момента оказания услуг. Оказание услуг считается заключенным в момент, когда представлены вышеперечисленные документы.

3. Стоимость и условия оплаты

3.1. Стоимость оказываемых Услуг по настоящему Договору устанавливается в молдавских леех и указана в Спецификации настоящего Договора.

3.2. Общая сумма настоящего Договора, в том числе НДС, устанавливается в молдавских леех и составляет: **176 299, 20 (сто семьдесят шесть тысяч двести девяносто девять) молдавских лей, 20 банов.** *(сумма цифрами и прописью)*

3.3. Оплата оказанных Услуг будет производиться в молдавских леех.

3.4. Способом и условиями оплаты будут:

[в течение 30 дней, после предоставления платежных документов.]

3.5. Платежи осуществляются путем банковского перевода на расчетный счет Исполнителя/Поставщика услуг, указанный в настоящем Договоре.

4. Условия приема-передачи

4.1. Услуги считаются переданными Поставщиком услуг и принятыми Покупателем, *[получателем, в случае необходимости]* в случае, если:

- a) объем Услуг соответствует информации, указанной в Списке услуг, графику оказания услуг и сопроводительным документам в соответствии с пунктом 2.2 настоящего Договора;
- b) качество Услуг соответствует информации, указанной в Спецификации;

4.2. Поставщик услуг обязан представить Покупателю один экземпляр оригинала налоговой накладной, одновременно с оказанием Услуг, для выполнения оплаты. За невыполнение Поставщиком услуг данного условия, Покупатель оставляет за собой право увеличить срок оплаты, предусмотренный в пункте 3.4, соответственно количеству дней просрочки и без обязанности платить пеню, указанную в пункте 10.3.

5. Стандарты

5.1. Услуги, оказываемые на основании договора будут соответствовать стандартам, представленным Поставщиком услуг в его техническом предложении.

5.2. Когда не упоминается стандарт либо норматив, соблюдать стандарты или другие положения, принятые в стране происхождения продукции.

6. Обязанности сторон

- 6.1. На основании настоящего Договора Поставщиком услуг обязуется:
- a) оказывать Услуги на условиях, предусмотренных настоящим Договором;
 - b) уведомлять Покупателя после подписания настоящего Договора, в течение **1 (один)** календарных дней, по телефону/факсу или заверенной телеграммой о доступности предоставления Услуг;
 - c) обеспечить соответствующие условия для получения Услуг Покупателем [получателем, в случае необходимости], в установленные сроки, в соответствии с требованиями настоящего Договора;
 - d) обеспечить целостность и качество Услуг на протяжении всего периода до их оказания Покупателю [получателю, если это необходимо].
- 6.2. На основании настоящего Договора, Покупатель обязуется:
- a) принять все необходимые меры для обеспечения того, чтобы Услуги, предоставляемые в соответствии с требованиями настоящего Договора, были оказаны в течение указанного срока;
 - b) обеспечить оплату оказанных Услуг, соблюдая порядок и сроки, указанные в настоящем Договоре.

7. Форс-мажор

7.1. Стороны освобождаются от ответственности за невыполнение частично или в полном объеме обязательств по настоящему Договору, если это вызвано возникновением форс-мажорных обстоятельств (войны, стихийные бедствия; пожары, наводнения, землетрясения, а также другие обстоятельства, которые не зависят от воли Сторон).

7.2. Сторона, ссылающаяся на форс-мажорные обстоятельства, обязана незамедлительно уведомить (но не позднее **1 (один)** дней) другую Сторону о возникновении обстоятельств непреодолимой силы.

7.3. Возникновение форс-мажорных обстоятельств, момент возникновения и продолжительность действия, должны подтверждаться сертификатом, должным образом выданным компетентным органом страны Стороны, ссылающейся на такие обстоятельства.

8. Расторжение договора

- 8.1. Договора может быть расторгнут по согласию Сторон.
- 8.2. Договор может быть расторгнут в одностороннем порядке:
- a) Покупателем в случае отказа Поставщика от оказания Услуг, предусмотренных настоящим Договором;
 - b) Покупателем в случае несоблюдения Поставщиком услуг установленных сроков оказания услуг;
 - c) Поставщиком услуг в случае несоблюдения Покупателем сроков оплаты Услуг;
 - d) Поставщиком услуг или Покупателем в случае неисполнения одной из Сторон требований, предъявленных в соответствии с настоящим Договором.
- 8.3. Сторона, инициирующая расторжения Договора, обязана сообщить в течение **___** рабочих дней другой Стороне о своем намерении мотивированным письмом.
- 8.4. Уведомленная сторона обязана ответить в течение **___** рабочих дней после получения уведомления. Если спор не урегулирован в установленные сроки, инициирующая сторона должна инициировать расторжение договора.

9. Жалобы

- 9.1. Претензии по объему оказанных Услуг предоставляются Поставщику услуг во время их оказания и подтверждаются актом, подготовленным совместно с представителем Поставщика услуг.
- 9.2. Претензии по качеству оказанных Услуг предъявляются Поставщику услуг в течение **3 (три)** рабочих дней со дня выявления недостатков качества и должны быть подтверждены сертификатом, выданным независимой нейтральной и уполномоченной организацией.
- 9.3. Поставщик услуг обязан рассмотреть предъявленные претензии в течение **3 (три)** рабочих дней со дня их получения и сообщить Покупателю о принятом решении.
- 9.4. В случае признания претензий, Поставщик услуг обязан в течение **7 (семь)** дней дополнительно предоставить Покупателю количество несоответствующих услуг, а в случае установления ненадлежащего качества – их заменить или исправить их в соответствии с требованиями Договора.

9.5. Поставщик услуг несет ответственность за качество Услуг в установленных пределах, в том числе и за скрытые недостатки.

9.6. В случае несоблюдения качества, подтвержденного сертификатом качества, составленным нейтральной независимой или уполномоченной организацией, расходы за остановку или задержку несет виновный.

10. Санкции

10.1. Форма обеспечения добросовестного исполнения договора, одобренная Покупателем, составляет _____, в размере ___% от стоимости договора.

10.2. За отказ предоставить Услуги, предусмотренные в настоящем Договоре, обеспечение исполнения договора будет удержано, если оно было создано в соответствии с положениями пункта 10.1. В противном случае Поставщику услуг назначается пеня в размере __0,1% [указать процент] от общей суммы договора.

10.3. За оказание с опозданием Услуг, Поставщику услуг несет материальную ответственность в размере _0,1_% от суммы не предоставленных Услуг, за каждый день просрочки, но не более _10_% [указать процент] от общей суммы настоящего Договора. Если задержка превышает _30_ дней, это считается отказом предоставить Услуги, предусмотренные в настоящем Договоре, и обеспечение исполнения договора будет удержано с Поставщика услуг, если оно было уставлено в соответствии с положениями пункта 10.1.

10.4. За просрочку платежа Покупатель несет материальную ответственность в размере _0,1_% [указать процент] от суммы неоплаченных Услуг, за каждый день просрочки, но не более _10_% [указать процент] от общей суммы настоящего Договора.

11. Права интеллектуальной собственности

11.1. Поставщик услуг обязан возместить покупателю ущерб от любых:

а) жалоб и исков, вытекающих из нарушения прав на интеллектуальную собственность (патенты, имена, товарные знаки и др.), связанных с оборудованием, материалами, установками или оснащением, используемым для или в связи с приобретенными продуктами, и

б) связанные с этим убытки, издержки, сборы и расходы любого рода, исключая случаи, когда такое нарушение является результатом соблюдения Технического задания, составленного покупателем.

12. Заключительные положения:

12.1. Споры, вытекающие из толкования и исполнения настоящего договора, будут разрешаться Сторонами путем переговоров. В противном случае, они будут переданы на рассмотрение в компетентную судебную инстанцию в соответствии с законодательством Республики Молдова.

12.2. С момента подписания настоящего Договора все переговоры и документы, оформленные ранее, утрачивают силу.

12.3. Договаривающиеся стороны в течение срока действия договора вправе согласиться на изменения условий договора, посредством дополнительного акта, только в случае возникновения обстоятельств, нарушающих их законные коммерческие интересы, которые не могли быть предусмотрены на дату заключения договора. Любые изменения и дополнения к настоящему Договору будут считаться действительными только в том случае, если они совершены в письменной форме и подписаны обеими Сторонами.

12.4. Ни одна из Сторон не имеет права передавать свои обязанности и права, оговоренные в настоящем Договоре, третьим лицам без письменного согласия другой стороны.

12.5. Настоящий договор составлен в двух экземплярах на государственном языке Республики Молдова, по одному экземпляру для Поставщика услуг и Покупателя.

12.6. Настоящий Договор считается заключенным с даты его подписания и вступает в силу с момента регистрации в одном из территориальных казначейств Министерства финансов, если финансовые ресурсы выделяются из государственного/местного бюджета, или с даты его подписания или с другой, более поздней даты, указанной в этом договоре в случае, если управление финансовых средств не осуществляется через систему казначейства.

12.7. Настоящий Договор действует до **31 декабря 2019 года**.

12.8. Настоящий Договор представляет собой добро вольное соглашение Сторон и считается подписанным на дату постановки последней подписи одной из Сторон.

12.9. В качестве доказательства вышеизложенного Стороны подписали настоящий Договор в соответствии с законодательством Республики Молдова на дату и год, указанные выше.

13. Юридические, почтовые и банковские реквизиты Сторон

Поставщик услуг	Закупающий орган
<p>Почтовый адрес: мун. Кишинев, ул. Г. Тудор, 5</p> <p>Телефон : 079570111</p> <p>Расчетный счет: MD61ML00000002251006256</p> <p>Банк: BC MOLDINDCONBANK SA</p> <p>Почтовый адрес банка:</p> <p>Код: MOLDMD2X306</p> <p>Фискальный код: 1003600037444</p>	<p>Почтовый адрес: мун. Комрат, ул. Третьякова, 36</p> <p>Телефон: 029822660</p> <p>Расчетный счет:</p> <p>Банк: Trezoria de Stat</p> <p>Почтовый адрес банка:</p> <p>Код:</p> <p>Фискальный код: 1007601000285</p>

14. Подписи сторон

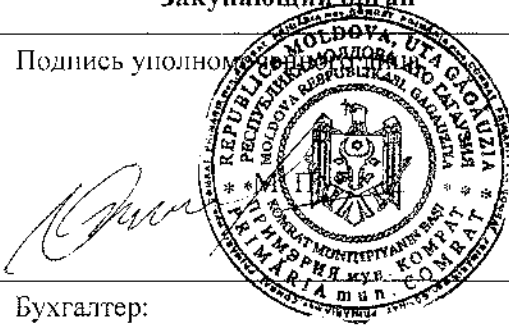
Поставщик услуг	Закупающий орган
<p>Подпись уполномоченного лица:</p> <p style="text-align: center;">М. П.</p> 	<p>Подпись уполномоченного лица:</p>  <p>Бухгалтер:</p> <p>Зарегистрировано под №:</p> <p>Казначейство:</p> <p>Дата:</p>

№	Наименование товаров / работ / услуг	Код CPV	Количество / объем (ед измер.)	Цена / стоимость	Сумма (с НДС)	Ста тья пун кт	Характеристи ки товаров / работ / услуг			ST AS (ГОСТ)
							8	9	10	
1	2	3	4	5	6	7	8	9	10	
1	Услуги проектирования: «Ливневая канализация по ул. Гаврилова в мун. Комрат»	71242000-6	1	176 299,20	176 299,20					
	ИТОГО:				176 299,20					

SRL INDUSTRIAL PROIECT



М.П.

ПРИМАРИА ШУА КОМРАТ



М.П.

ГОСУДАРСТВЕННЫЕ ЗАКУПКИ

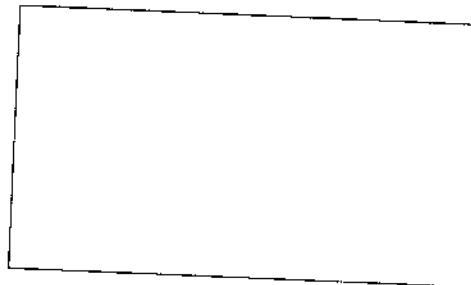

ДОГОВОР № 5173 о закупке услуг небольшой стоимости

Код CPV:

« 11 » марта 2019 г.

с. Чок-Майдан, Комратского р-на

Поставщик услуг	Закупающий орган
S.R.L. "Industrialproiect" , м. Кишинэу, ул. Г. Тудор, 5, представленное Директором В. Воробьевым , действующего на основании Устава предприятия, Extras № 310431, лицензия серия АММН № 047453 от 10.12.2012г., именуемое в дальнейшем <i>Поставщик</i> , с одной стороны,	Примэрия с. Чок-Майдан Комратского р-на , представленная Примаром с. Чок-Майдан м. Комрат Кырбоба Г.Н. , действующего на основании Устава., именуемый в дальнейшем <i>Покупатель</i> с другой стороны,

совместно (называемые в дальнейшем *Стороны*) заключили настоящий Договор о нижеследующем: **"Техническая экспертиза Дома культуры в с. Чок-Майдан Комратского р-на АТО Гагаузия**

а. Закупка Услуг (код CPV: _____), называемых в дальнейшем Услуги, согласно процедуре закупок небольшой стоимости.

б. Настоящий Договор превалирует над всеми составными документами. В случае расхождений либо несоответствий между составными документами Договора, документы будут иметь приоритетность, перечисленную выше.

с. В качестве встречного исполнения за платы, которые будут осуществлены Покупателем, Поставщик, настоящим обязуется оказать Покупателю Услуги и устранить их дефекты в соответствии с положениями Договора во всех аспектах.

д. Покупатель настоящим обязуется выплатить Поставщику в качестве встречного исполнения за оказание Услуг, а также устранение их дефектов, стоимость Договора либо любую другую сумму, подлежащую выплате в соответствии с положениями Договора в сроки и согласно способу, предусмотренному Договором.

1. Предмет Договора

1.1. Поставщик обязуется оказать : «Техническая экспертиза Дома культуры в с.Чок-Майдан Комратского р-на АТО Гагаузия»

1.2. Покупатель в свою очередь обязуется оплатить и принять Услуги у Поставщика.

1.3. Качество оказанных Услуг подтверждается выполнением количества (объема) услуг в течение периода действия договора.

2. Сроки и условия поставки/оказания

2.1. Оказание Услуг осуществляется Поставщиком в течение месяца после подписания договора.

2.2. Сопроводительные документы Услуг включают: накладные документы.

2.3. Оказание услуг считается выполненной в момент, когда представлены и подписаны обеими сторонами вышеуказанные документы.

3. Цена и условия оплаты

3.1. Цена поставленных в соответствии с настоящим Договором Услуг предусмотрена в молдавских леях, будучи указанной в Спецификации настоящего Договора.

3.2. Общая сумма настоящего Договора составляет:

18 000,00 (восемнадцать тысяч лей), включая НДС 20%-3 000,00 лей

3.3. Метод и условия оплаты Покупателем: оплата за оказанные Услуги производится Покупателем в течение 30 дней после предоставления Поставщиком накладной.

3.5. Оплата будет производиться банковским переводом на расчетный счет Поставщика, указанный в настоящем Договоре.

4. Условия приемки-передачи

4.1. Услуги считаются оказанными Поставщиком и принятыми Покупателем, если:

а) количество Услуг соответствует информации, указанной в сопроводительных документах, согласно пункту 2.2 настоящего Договора;

4.2. Поставщик обязуется представить Покупателю оригинал накладной одновременно с оказанием Услуг для осуществления оплаты. В случае несоблюдения Поставщиком настоящего положения, Покупатель оставляет за собой право продлить срок для оплаты, предусмотренный пунктом 3.4, на соответствующее количество дней задержки, будучи освобожденным от уплаты неустойки, предусмотренной пункте 10.3.

5. Стандарты

5.1. Если ни один применимый стандарт либо регламент не указан, будут соблюдаться стандарты либо другие регламенты, утвержденные в стране происхождения товаров.

6. Обязательства сторон

6.1. На основании настоящего Договора Поставщик обязуется:

а) оказать Услуги согласно условиям, предусмотренным настоящим Договором;

б) уведомить Покупателя после подписания Договора в течение 5 календарных дней посредством телефона/факса либо авторизированной телеграммы о возможности оказания Услуг;

с) обеспечить соответствующие условия для приемки Услуг Покупателем в сроки, предусмотренные согласно требованиям настоящего Договора;

д) обеспечить качество Услуг в течение периода до их приемки Покупателем.

6.2. На основании настоящего Договора Покупатель обязуется:

а) предпринять все необходимые меры для обеспечения приемки в установленные сроки оказанных Услуг в соответствии с требованиями настоящего Договора;

b) обеспечить оплату поставленных оказанных Услуг, соблюдая способы и сроки, предусмотренные настоящим Договором.

7. Обстоятельства непреодолимой силы

7.1. Стороны освобождаются от ответственности за частичное либо полное неисполнение обязательств в соответствии с настоящим Договором, если оно было обусловлено наступлением обстоятельств непреодолимой силы (войны, природные катаклизмы: пожары, наводнения, землетрясения, а также другие обстоятельства, не зависящие от воли Сторон).

7.2. Сторона, ссылающаяся на обстоятельства непреодолимой силы, обязана незамедлительно (но не позже 10 дней) уведомить другую Сторону о наступлении обстоятельств непреодолимой силы.

7.3. Наступление обстоятельств непреодолимой силы, момент их вступления в действие и срок действия должны быть подтверждены сертификатом, выданным соответствующим образом компетентным органом страны Стороны, где такие обстоятельства имели место.

8. Расторжение

8.1. Расторжение Договора может быть осуществлено с обоюдного согласия обеих Сторон.

8.2. Договор может быть расторгнут в одностороннем порядке в случае:

a) Покупателем в случае отказа Поставщика выполнить Услуги, предусмотренные настоящим Договором;

b) Покупателем в случае несоблюдения Поставщиком установленных сроков оказания;

c) Поставщиком в случае несоблюдения Покупателем сроков оплаты за Услуги;

d) Поставщиком или Покупателем в случае неисполнения какой-либо Стороной претензии, поданной в соответствии с настоящим Договором.

8.3. Сторона, намеревающаяся расторгнуть Договор, обязана сообщить другой Стороне об этом намерении в течение 5 рабочих дней посредством мотивированного уведомления.

8.4. Сторона, получившая уведомление, обязана ответить на него в течение 5 рабочих дней с момента его получения.

В случае, если спор не будет разрешен в установленные сроки, Сторона, его инициировавшая, вправе инициировать расторжение.

9. Жалобы

9.1. Жалобы о количестве и качестве оказанных Услуг направляются Поставщику в момент их получения, будучи подтвержденными актом, составленным совместно с представителями Продавца/Поставщика.

9.2. Претензии относительно качества оказанных услуг направляются Поставщику в течение 5 рабочих дней с момента обнаружения недостатков качества и должны быть подтверждены актом комиссии, созданной Покупателем с участием представителей специализированных служб (экологической, центра охраны общественного здоровья и т.д.).

9.3. Поставщик обязан рассмотреть претензии в течение 5 рабочих дней с момента их получения и сообщить Покупателю о принятом решении.

9.4. В случае признания претензий, Поставщик будет обязан в 5-дневный срок оказать Покупателю дополнительное количество услуг, а в случае обнаружения несоответствующего качества – скорректировать его в соответствии с условиями Договора.

9.5. Поставщик несет ответственность за качество оказываемых Услуг в предусмотренных пределах, включая и скрытые дефекты.

9.6. В случае отклонения от качества, подтвержденного актом комиссии, созданной Покупателем с участием представителей специализированных служб, расходы за простой либо

задержку будет нести виновная сторона.

10. Санкции

10.1. За отказ оказать Услуги, предусмотренные настоящим Договором, Поставщик выплатит неустойку в размере 5 % от общей суммы договора.

10.2. За оказание с опозданием Услуг Поставщик несет материальную ответственность в размере 0,1% от суммы не оказанных Услуг за каждый день просрочки, но не больше 5 % от общей стоимости настоящего Договора. В случае если задержка превышает 10 дней, это считается отказом оказывать Услуги, предусмотренные в настоящем Договоре, и Поставщик выплатит неустойку в соответствии с положениями пункта 10.1.

10.4. За оплату с задержкой Покупатель несет материальную ответственность в размере 0,01% от стоимости неоплаченных Услуг за каждый день просрочки, но не больше 5 % от общей стоимости настоящего договора.

11. Право интеллектуальной собственности

11.1. Поставщик обязан возместить ущерб покупателю в случае:

а) жалоб либо актов юстиции, вытекающих из нарушения определенных прав интеллектуальной собственности (патенты, имена, зарегистрированные товарные знаки и т.д.), связанных с оборудованием, материалами, установками либо инструментами, используемыми для либо в связи с закупаемым товаром, и

б) ущерба интересов, плат, налогов и расходов любого вида, за исключением ситуации, когда такое нарушение вытекает из соблюдения Технического задания, составленного покупателем.

12. Заключительные положения

12.1. Споры, вытекающие из настоящего Договора, будут разрешаться Сторонами путем переговоров. В противном случае они будут переданы на рассмотрение компетентной судебной инстанции в соответствии с законодательством Республики Молдова.

12.2. С момента подписания настоящего Договора все переговоры и документы, составленные ранее, теряют свою юридическую силу.

12.3. Договаривающиеся Стороны вправе на протяжении исполнения договора вносить изменения в положения договора посредством дополнительного акта только в случае возникновения определенных обстоятельств, затрагивающих законные коммерческие интересы сторон, и которые не могли быть предусмотрены в момент заключения договора. Дополнения и изменения к настоящему Договору действительны, только если они были выполнены в письменной форме и подписаны обеими Сторонами.

12.4. Ни одна из Сторон не вправе передать свои права и обязанности, предусмотренные настоящим Договором, третьим лицам, без письменного согласия другой стороны.

12.5. Настоящий Договор заключается в трех экземплярах на русском языке по одному экземпляру для Поставщика, Покупателя, территориального подразделения Государственного Казначейства.

12.6. Настоящий Договор считается заключенным в момент его подписания и вступает в силу после его регистрации территориальным подразделением Государственного казначейства Министерства финансов и будет действительным до **31 декабря 2019 г.**



12.7. Настоящий Договор представляет собой соглашение о намерениях обеих сторон и подписан сегодня: **« 11 » марта 2019 г.**

12.8. В подтверждение выше указанного, Стороны подписали настоящий Договор в соответствии с законодательством Республики Молдова в день и год, указанные выше.

13. Юридические, почтовые и банковские данные Сторон

Поставщик услуг	Закупающий орган
<p>S.R.L. "Industrialproiect" Почтовый адрес: м. Кишинэу, ул. Г. Тудор, 5 Телефон: 079570111 067258200 Банк: В.С. Moldindconbank Код банка: MOLDMD2X306 IBAN код: MD61ML000000002251006256 Фискальный код: 1003600037444 Код НДС: 0204606</p>	<p>Примэрия с. Чок-Майдан Почтовый адрес: с. Чок-Майдан, ул. Котовского 65 Банк: Министерство Финансов - Государственное Казначейство TREZMD 2X IBAN код: MD42TRPDAG222990A09295AB Фискальный код: 1007601003873</p>

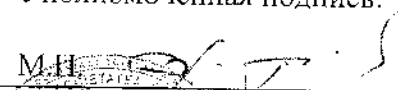
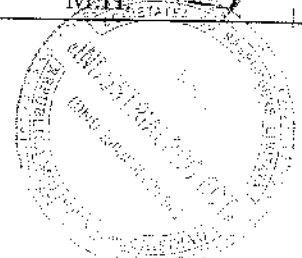
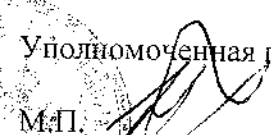
14. Подписи сторон

Поставщик услуг	Закупающий орган
<p>Уполномоченная подпись:  М.П. </p>	<p>Уполномоченная подпись:  М.П.  Бухгалтер: Зарегистрирован № Казначейство: Дата:</p>

Спецификация услуг

№ п/п	Наименование услуг	Общая сумма (без НДС) / лей	Общая сумма (с НДС) / лей
1	«Техническая экспертиза Дома культуры в с.Чок-Майдан Комратского р-на АТО Гагаузия»	15 000,00	18 000,00
	Итого:	15 000,00	18 000,00

Поставщик услуг

Закупающий орган

S.R.L. "Industrialproiect"

Примэрия с. Чок-Майдан

Уполномоченная подпись:

Уполномоченная подпись:

М.П.

П.

Директор

В.В. Воробьев

Г.Н. Кырбоба

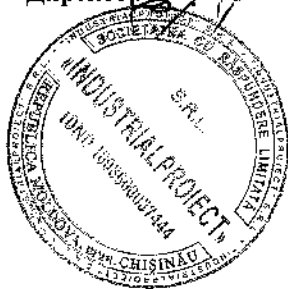

Д о г о в о р № 5153

г. Кишинев

25 апреля 2019г.

Мы, нижеподписавшиеся, «METALICA-ZUEV» SRL именуемый в дальнейшем, «Заказчик», директор Zotov Alexandr, действующего на основании Устава, с одной стороны и проектный институт S.R.L. «INDUSTRIALPROIECT» в лице директора г-на В.Воробьева, действующего на основании Устава с другой стороны, именуемый в дальнейшем «Исполнитель» заключили настоящий договор о нижеследующем:

1. ПРЕДМЕТ ДОГОВОРА

1.1 «Заказчик» поручает, а «Исполнитель» принимает на себя выполнение: технической экспертизы административного здания «Metalica-Zuev» SRL, расположенного по ул. Индустриальная, 48 в г. Кишиневе.

2. СТОИМОСТЬ РАБОТ И ПОРЯДОК РАСЧЕТОВ

2.1 Стоимость экспертных работ составляет 1500,00 лей (тысяча пятьсот лей), в том числе НДС 20% - 250,00лей (двести пятьдесят лей).

2.2 До начала работ заказчик перечисляет предоплату в сумме 1500,00лей (тысяча пятьсот лей), в том числе НДС-20% - 250,00 лей (двести пятьдесят лей).

2.3 Срок выполнения работы – пятнадцать рабочих дней со дня перечисления предоплаты.

3. ПОРЯДОК СДАЧИ И ПРИЕМКИ РАБОТ

3.1 При завершении работ Исполнитель представляет Заказчику акт сдачи-приемки работ с приложением к нему технического заключения в двух экземплярах.

3.2 Заказчик подписывает акта сдачи-приемки работ и возвращает Исполнителю.

4. ОТВЕТСТВЕННОСТЬ СТОРОН

4.1 За невыполнение или ненадлежащее выполнение обязательств по настоящему договору Заказчик и Исполнитель несут имущественную ответственность с соответствии с действующим законодательством.

4.5 В случае расторжения настоящего Договора по инициативе Заказчика последний возмещает Исполнителю стоимость выполненных работ по степени их готовности, на момент расторжения договора и кроме того издержки связанные с прекращением работ в размере 10% общей стоимости работ.

7. ЮРИДИЧЕСКИЕ АДРЕСА СТОРОН И БАНКОВСКИЕ РЕКВИЗИТЫ.

Заказчика:

MD-2023 SC «Metalica-Zuev» SRL
Chisinau str. Ch.Asachi, 62,ap. 22
BC «Moldova- Agroinbank» SA fil. Chisinau-Centru.
Codul bancar FCA AGRNMD2X723

IBAN MD62AG00000022190801680

c/f 1003600152385

Код НДС 0201471



Исполнителя:

SRL „Industrialproiect”
г. Кишинэу, ул. Г. Тудор, 5
B.C. Moldiudconbank SA
fil. Telecentru

MOIDM2X306

Codul IBAN

MD61ML000000002251006256

Фиск код 1003600037444

Код НДС 0204606

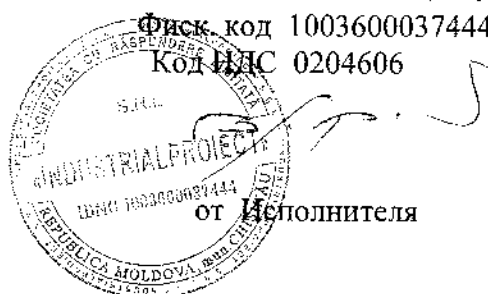

от Исполнителя

CONTRACT nr.5177/C
pentru achiziționarea bunurilor/lucrărilor/serviciilor
de valoare mică

06 iunie 2019

or Chișinău

..... SRL „INDUSTRIAL PROIECTI”
(denumirea completă a operatorului contractant)
reprezentat(ă) prin director Vorobioy Vitalii
(numele, numele, prenumele) denumit(ă) în continuare „Furnizor/
Prestator/Antreprenor”, pe de o parte, și Primăria com. Răculești
(denumirea completă a autorității contractante)
reprezentat(ă) prin primar Frunza Vasile
(numele, numele, prenumele) denumit(ă) în continuare „Beneficiar”,
pe de altă parte (ambii denumiți în continuare „Părți”), au încheiat prezentul Contract referitor la
Executarea lucrărilor de proiectare «Cămin Cultural din sat. Bălălășești, com. Răculești r-ul
Căruțeni» (corectare proiectului), denumite în continuare bunuri/lucrări/servicii.

1. Furnizorul/Prestatorul/Antreprenorul își asumă obligația de a livra/presta/executa, iar Beneficiarul de a recepționa și achita bunurile/lucrările/serviciile prevăzute în specificația din prezentul Contract.

2. Livrarea/prestarea/executarea bunurilor/lucrărilor/serviciilor se efectuează

(condițiile de livrare/prestare/executare)
06.06.2019 - 06.07.2019
(termenul de livrare/prestare/executare)

3. Prețul/costul bunurilor/lucrărilor/serviciilor livrate/prestate/executate conform prezentului Contract este stabilit în lei moldovenești, fiind indicat în specificația din prezentul contract.

4. Suma totală a prezentului Contract constituie 19500,00 (Nouăsprezece mii cinci sute) lei MD.

(suma cu taxe și litere inclusiv TVA)

5. Achitarea se efectuează factură fiscală, proces - verbal
(modalitatea de achitare)

6. Contractul poate fi reziliat cu acordul ambelor părți sau în mod unilateral, cu condiția înaintării unei notificări cu 30 de zile înaintea datei presupuse a rezilierii, în caz de încălcare a clauzelor Contractului de către una dintre Părți.

7. Orice conflict rezultat din prezentul Contract, care nu va putea fi rezolvat de către Părți pe cale amiabilă în termen de 30 de zile din momentul apariției acestuia, se va supune soluționării în conformitate cu legislația în vigoare a Republicii Moldova.

8. Orice modificări și/sau completări la prezentul Contract sînt valabile numai în cazul cînd se efectuează în scris, prin semnarea unui Acord adițional, care intră în vigoare la data semnării acestuia de către Părți.

9. Părțile poartă răspundere pentru neexecutarea prezentului Contract în conformitate cu prevederile legislației în vigoare.

10. Prezentul Contract este întocmit în două exemplare, având aceeași forță juridică.

11. Prezentul Contract se consideră încheiat și intră în vigoare la data semnării lui de către Părți, fiind valabil până la „31” decembrie „2019.

Datele de identificare juridice, poștale și de plată ale părților:

Furnizorul/Pres tatorul/Antreprenorul		Beneficiarul	
Adresa:	mun. Chișinău, str. Gh. Tudor, 5	Adresa:	Primăria com. Răculești, r-ul Criuleni
Tel/fax:	(+373) 022735952/ 022735951	Tel/fax:	
Denumire a băncii:	BC „MOLDINDCONBANK” SA fil. Telecentru	Denumirea băncii:	MF-TR Trezoreria de Stat
C/b	MOLDMD2X306	C/b	TREZMD2X
IBAN	MD61MI000000002251006256	IBAN	MD79FRPDAS311120A05325AB
CT	1003600037444	CT	1007601009864

SEMNĂTURA PĂRȚILOR

SRI. «Industrialproiect»
(denumirea)

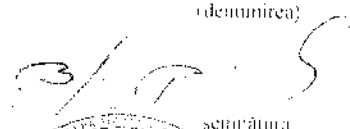
semnătura

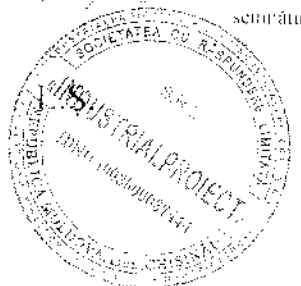

Primăria com. Răculești
(denumirea)

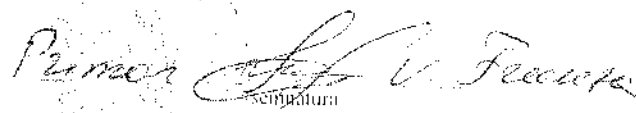
semnătura

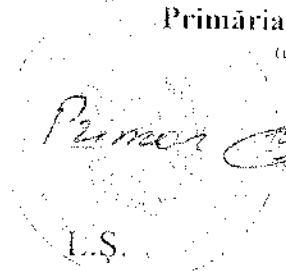

SPECIFICAȚIA
bunurilor/lucrărilor/serviciilor

Nr. d. o	Denumirea bunurilor/lucrărilor/serviciilor	Cantitatea/volumul (unit. de măsură)	Prețul/costul	Suma totală (inclusiv TVA)	Articol. alineat	Caracteristicile bunurilor/lucrărilor/serviciilor			STAS (UOCT)
1	2	3	4	5	6	7	8	9	10
	«Cămin Cultural din sat. Bălălaşești com. Răculești r-ul Criuleni» (corectare proiectului	set. 1	16 250	19 500					

Semnăturile părților

Furnizorul/Prestatorul/Antreprenorul

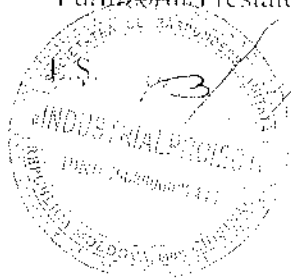

Beneficiarul

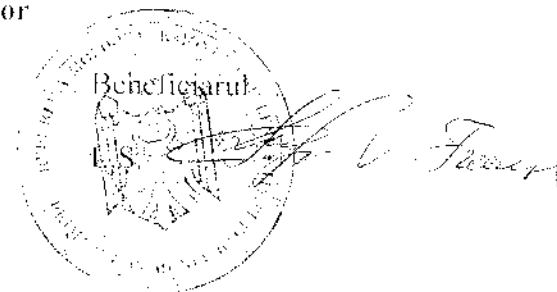



ACHIZIȚII PUBLICE

CONTRACT Nr.5134/II/38. pentru achiziționarea lucrărilor de valoare mică

“26” iunie 2019

or. Chișinău

Executarea lucrărilor de proiectare «Retelele canalizare în sat. Bălăbănești r-ul Criuleni (Etapă a II-lea)»

COD CPV- 95000000 - 7
Reprezentat SRL «Industrialproiect» prin director Vitalii Vorobiov, denumit în continuare „Antreprenor”, pe de o parte, și Primăria comunei Bălăbănești r-ul Criuleni, reprezentată prin Primar Ion Nistrean denumită în continuare „Beneficiar”, pe de altă parte (ambii denumiți în continuare „Părți”), au încheiat prezentul Contract referitor la achiziționarea lucrărilor denumite în continuare lucrări.

1. Antreprenorul își asumă obligația de a executa, iar Beneficiarul – de a recepționa și achita lucrările prevăzute în specificația din prezentul Contract.
2. Executarea lucrărilor se efectuează Vitalii Vorobiov

27.06.2019-30.08.2019

3. Costul lucrărilor executate conform prezentului Contract este stabilit în lei moldovenești, fiind indicat în specificația din prezentul contract.

Suma totală a prezentului Contract constituie 63960,00 (Șaizeci și trei mii nouă sute șaizeci) lei MD inclusiv TVA.

4. Achitarea se efectuează prin transfer după executarea lucrărilor.

5. Contractul poate fi reziliat cu acordul ambelor părți sau în mod unilateral, cu condiția înaintării unei notificări cu 30 de zile înaintea datei presupuse a rezilierii, în caz de încălcare a clauzelor Contractului de către una dintre Părți.
6. Orice conflict rezultat din prezentul Contract, care nu va putea fi rezolvat de către Părți pe cale amiabilă în termen de 30 de zile din momentul apariției acestuia, se va supune soluționării în conformitate cu legislația în vigoare a Republicii Moldova.
7. Orice modificări și/sau completări la prezentul Contract sînt valabile numai în cazul cînd se efectuează în scris, prin semnarea unui Acord adițional, care intră în vigoare la data semnării acestuia de către Părți.
8. Părțile poartă răspundere pentru neexecutarea prezentului Contract în conformitate cu prevederile legislației în vigoare.
9. Prezentul Contract este întocmit în două exemplare, avînd aceeași forță juridică.
10. Prezentul Contract se consideră încheiat și intră în vigoare la data semnării lui de către Părți, fiind valabil pînă la “ 31 ”decembrie 2019

Datele de identificare juridice, poștale și de plată ale părților:

“Antreprenorul”:

MD-0028
 SRL «Industrialproiect»
 mun. Chișinău, str. Gh. Tudor,
 tel./Fax 022735952/ 022735951,
 BC „MOLDINDCONBANK” SA fil.
 Telecentru
 Cod.IBAN: MD61ML000000002251006256
 C/b MOLDM2X306
 C/F 1003600037444

“Beneficiarul”:

MF-TT Criuleni Primăria sat. Bălăbănești
 Cont trez: MD17TRPDAS319230G10696AD
 C/F: 1007601009071
 C/B: TREZMD2X

SPECIFICAȚIA LUCRĂRILOR

No	Denumirea lucrărilor	Unit. de măsură	Cantitatea	Prețul	Suma fără TVA	Suma cu TVA
	2	3	4	5	6	7
1.	« <u>Retelele canalizare în sat. Bălăbănești r-ul Criuleni (Etapă a II-lea)</u> »	proiect	1	63 960	53 300	63 960
TOTAL:		X	X	X	53 300	63 960

Semnăturile părților

“Antreprenorul”:

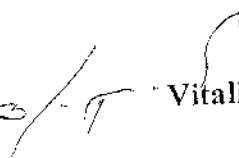
Director  Vitalii Vorobiov

“Beneficiarul”:

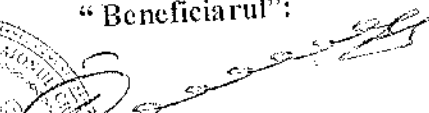

 Ion Nistean

SPECIFICAȚIA LUCRĂRILOR

No	Denumirea lucrărilor	Unit. de măsură	Cantitatea	Prețul lei	Suma fără TVA lei	Suma cu TVA lei
1	2	3	4	5	6	7
1.	<u>Retelele canalizare în sat. Bălăbănești r-ul Criuleni (Etapă a II-lea)»</u>	proiect	1	63 960,00	53 300,00	63 960,00
TOTAL:		X	X	X	53 300,00	63 960,00

Semnăturile părților

“Antreprenorul”:

Administrator



Vitalii Vorobiov

“Beneficiarul”:

Primar
com. Bălăbănești

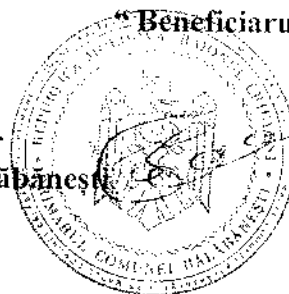

Ion Nistean

Deviz
pentru lucrări de proiect

Beneficiarele: Primăria com.Bălăbănești r-ul Criuleni
 Lucrărilor de proiect și prospecțiuni: **Rețelele canalizare sat. Bălăbănești r-ul Criuleni (etapă I)**

Denumirea organizației de proiect:

SRI.«Industrialproiect»

No. ord.	Caracteristică întreprinderii, clădirii, edificiului sau tipurile de lucrări	No. Părții capitolului, tabelului și punctului, indicații la capitol sau parte al Culegerilor de prețuri la lucr.proiect și prospect în construcții	Calcul de cost a + b * x volumul lucrărilor și montaj x(%100) cantit. X preț	Costul Lucrărilor lei
1	2	3	4	5
1	Studiul topografic. S= 5200m ² Str. (r-ul cimitir) L= 370 m (0.74 ga) Centrul satului L= 360m (0.72ga) Ocolire sat. Bălăbănești-vizavi sat.Malaești Noi (еврxy) L= 190m(0.36ga) Ocolire sat. Bălăbănești-vizavi sat.Malaești Noi (еврxy) L=350m(0.72ga) Sat.Malaești Noi Str.r-ul școală L= 350m(0.7ga) Sat.Malaești Noi- sat. Bălăbănești- (перемычка от кне) L=750m(1.5ga) Total: 2000m 4,0ga		Prețul de piață	12000,00
2	Studiul geotehnic 8 sonda a câte 4.0m	Prețul de piață	Prețul de piață	10800,00

3	Rețelele canalizare I. 2.0cm	Calegere de prețuri 49 Tabl.49-22 1-gruppa Kpe 1.16 Kseis-1.15 K-15.0. indexarea prețurilor	(358 + 583.11x2.0) x1.16x1.15x15.0	30500.00
Total pe deviz				53300,00
TVA 20%				10660.00
Total cu TVA-20%				63960,00

Total: Cincizeci trei și trei sute lei fără TVA

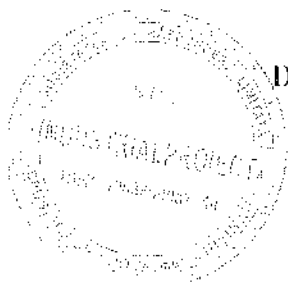

Director

V. Vorobiov
V. Vorobiov



ACHIZIȚII PUBLICE

CONTRACT DE ANTREPRIZĂ Nr. MD-2019-06-25-000093-1-11/5134/ii/38

privind achiziția prin Achiziție de valoare mica

25.06.2019

s.Bălăbănești
(municipiu, oras, județ)

1. Părțile contractante

Prezentul contract este încheiat în urma procedurii de Achiziție de valoare mica nr. 1 din data 25.06.2019, între Instituție publică Primăria comunei Balabanesti 1007601009071, cu sediul în MD 4811 Moldova, Republic of s.Bălăbănești str. Balabanesti, telefon: 0248 32 508, fax: 0248 32 238, e-mail: temciuc59@mail.ru, înregistrat la Camera Înregistrării de Stat, cu nr. 247625 din 17.04.2012, reprezentat prin Ion Nistoreanu primar, în calitate de Beneficiar, pe de o parte, și Societate cu răspundere limitată S.R.L. INDUSTRIALPROIECT 1003600037444, cu sediul în md-0028 Chisinau, str. Gh.Tudor, telefon: 022 73 59 52, fax: 022 73 59 51, e-mail: vitalii.vorobiov@mail.ru, înregistrat la Camera Înregistrării de Stat, cu nr. 19151 din 07.12.2017, autorizat pentru activitatea în construcții: autorizația nr. 12151 din 20.06.2017, eliberată de camera inrej.de stat, pe un termen de 2 ani, pentru genurile de activitate in constructii, reprezentat prin Vorobiov Vitalii director, în calitate de Antreprenor, pe de altă parte.

2. Obiectul contractului

Antreprenorul se obligă să execute lucrările Retelele canalizare in s.Balabanesti,etapa2,r.Criuleni, (descrierea succintă)
Cod CPV: 45000000-7Lucrări de construcții în conformitate cu prevederile proiectului tehnic, cu detaliile de executare, precum și a normativelor, standardelor și prescripțiilor tehnice în vigoare.

3. Perioada de executare

3.1. Durata de executare a lucrărilor contractate este de 2 luni de la semnarea contractului, primirea ordinului de începere a executării și asigurării lucrului ritmic de către beneficiar - ordonatorul de credite.

3.2. Perioada de executare poate fi prelungită dacă constrângerea activității se datorează următoarelor cauze:

- a. generate de Beneficiar;
- b. datorită unor greve organizate de federația sindicatelor de ramură la nivel național și recunoscute ca legale prin justiție ale personalului Antreprenorului general sau ca urmare a unor evenimente similare desfășurate la un operator economic care este un furnizor al Antreprenorului general;
- c. datorită forței majore sau altei situații extreme neimputabile și imprevizibile pentru Antreprenorul general;
- d. influenței factorilor sistematici, care împiedică respectarea în executare a normelor și

Reason: MoldSign Signature
Location: Moldova



- reglementărilor tehnice în vigoare a prevederilor caietelor de sarcini;
- e. calamităților naturale recunoscute de autoritatea legală.

3.3. Conform dispoziției scrise a Beneficiarului, Antreprenorul general va sista executarea lucrărilor sau a unor părți ale acestora pe o durată și în modul în care Beneficiarul consideră necesar. Pe timpul suspendării, Antreprenorul general va proteja și conserva lucrările în mod corespunzător, așa cum va dispune Beneficiarul. Cheltuielile suplimentare generate în urma sistării lucrărilor suportate de Antreprenorul general vor fi plătite de Beneficiar.

3.4. La terminarea lucrărilor, Antreprenorul general va notifica Beneficiarul că sînt îndeplinite condițiile de recepție, solicitînd convocarea comisiei. În baza acestei notificări, Beneficiarul va convoca comisia de recepție.

3.5. În baza documentelor de confirmare a executării și a constatărilor efectuate pe teren, Beneficiarul va aprecia dacă sînt întrunite condițiile pentru anunțarea comisiei de recepție. În cazul în care se constată că sînt lipsuri și deficiențe acestea vor fi aduse la cunoștința Antreprenorului general, stabilindu-se termenele necesare pentru finalizare sau remediere. După constatarea lichidării tuturor lipsurilor și deficiențelor, la o nouă solicitare a Antreprenorului general, Beneficiarul va convoca comisia de recepție. Comisia de recepție va constata realizarea lucrărilor în conformitate cu documentația de executare, cu reglementările în vigoare și cu prevederile din contract. În funcție de constatările făcute Beneficiarul va aproba sau va respinge recepția. Recepția poate fi făcută și pentru părți de construcție distincte fizic și funcțional.

4. Valoarea lucrărilor și modalitățile de plată

4.1. Valoarea lucrărilor de construcției-montaj ce reprezintă obiectul prezentului contract este de 63960 (șasezeci și trei mii nouă sute șasezeci) lei (inclusiv TVA).

4.2. Metoda și condițiile de plată de către Cumpărător vor fi: prin transfer

4.3. Achitățile vor fi efectuate în limitele alocărilor bugetare anuale, suma avansului constituind 0 %.

4.4. Plata facturii finale se va face imediat după verificarea și acceptarea situației de plată definitive de către Beneficiar. Dacă verificarea se prelungește din diferite motive, dar în special datorită unor eventuale litigii, contravaloarea lucrărilor care nu sînt în litigiu va fi plătită imediat.

4.5. Contractul nu va fi considerat terminat pînă cînd procesul-verbal de recepție finală nu va fi semnat de comisia de recepție, care confirmă că lucrările au fost executate conform contractului.

4.6. Recepția finală va fi efectuată conform prevederilor legale. Plata ultimelor sume datorate de Beneficiar Antreprenorului general pentru lucrările executate nu va fi condiționată de semnarea procesului-verbal de recepție finală.

5. Ajustarea valorii contractului

5.1. Pentru cazurile cînd urmează să fie făcute modificări la valoarea contractului privind majorarea sau reducerea acesteia, părțile se vor conforma prevederilor actelor normative cu incidență în domeniul achizițiilor publice ce reglementează modalitățile de ajustare a valorii contractelor de achiziții publice.

6. Antreprenorul general și subantreprenorii de specialitate

6.1. Antreprenorul general este obligat să execute toate lucrările, prevăzute în contract, în termenele stabilite prin graficul general de realizare a lucrărilor și graficul de executare și de o calitate corespunzătoare prevederilor actelor normative în vigoare și prezentului contract.

6.2. În cazul în care părțile din lucrarea ce se contractează se execută în subantrepriză,

Antreprenorul general trebuie să prezinte beneficiarului, lista subantreprenorilor de specialitate și lucrările pe care aceștia le vor executa.

6.3. Pe parcursul executării lucrărilor, Antreprenorul general este obligat să comunice, la cererea Beneficiarului, datele de recunoaștere ale subantreprenorilor de specialitate.

6.4. Angajarea forței de muncă pe bază de acord nu este considerată ca făcând obiectul unei subcontractări.

7. Drepturile și obligațiunile antreprenorului general și ale beneficiarului

7.1. Întreaga documentație necesară pentru executarea lucrărilor contractate se pune de către Beneficiar la dispoziția Antreprenorului general în trei exemplare, în termenele stabilite în contract, prin graficul general de realizare a lucrărilor publice.

7.2. Antreprenorul general are obligația să execute lucrarea, în termenele stabilite în contract, pe proprie răspundere. Pentru aceasta el este obligat să respecte proiectul, documentația de executare și prevederile actelor normative în vigoare în construcții. De asemenea, are obligația de a conduce executarea lucrării contractate și de a veghea asupra menținerii ordinii la locul unde se desfășoară activitatea.

7.3. Documentația pusă la dispoziția Antreprenorului general se repartizează astfel:

- a. un exemplar integral al documentației se prevede pentru completarea cărții tehnice;
- b. două exemplare rămân la dispoziția Antreprenorului general dintre care un exemplar se păstrează la șantier, iar;
- c. altul va fi ținut de către acesta la dispoziție pentru consultare de către Inspekția de Stat în Construcții, precum și de către alte persoane autorizate, inclusiv responsabilul tehnic atestat.

7.4. Desenele, calculele, verificările calculelor, caietele de măsurări (atașamentele) și alte documente, pe care Beneficiarul sau Antreprenorul general trebuie să le întocmească și sînt cerute de subantreprenorul proiectant, vor fi puse la dispoziția acestuia de către Beneficiar sau Antreprenorul general, după caz, la cererea și în termenele precizate în anexele contractelor. Documentele respective nu pot fi publicate, multiplicare sau folosite în alte scopuri decît cele stabilite în contract și trebuie să fie restituite la cerere, dacă nu s-a convenit altfel.

7.5. Oferta adjudecată face parte integrantă din contract. Ea trebuie să fie corectă și completă. Prețurile stabilite vor acoperi toate obligațiunile din contract și toate operațiunile pentru terminarea și întreținerea corespunzătoare a lucrărilor. După acceptarea ofertei sale, Antreprenorul general va prezenta Beneficiarului, spre aprobare, graficul de eşalonare valorică a mijloacelor financiare necesare executării lucrărilor, corelate cu graficul de executare a lucrărilor, conform ordinii tehnologice de executare.

7.6. Dacă Beneficiarul nu emite în timp util dispoziții suplimentare care să conțină instrucțiuni sau aprobări, ordine, directive, sau detalii, Antreprenorul general va notifica Beneficiarul prin scrisori, de cîte ori este posibil, că acestea pot să provoace întârzieri sau întreruperi în desfășurarea lucrărilor. Notificarea va conține detaliile sau dispozițiile ce se cer și va specifica data la care acestea au fost necesare, precum și întârzierile sau întreruperile ce survin datorită lipsei acestor documente.

7.7. Întreaga documentație necesară pentru executarea lucrărilor de subantrepriză va fi pusă la dispoziția subantreprenorilor de către Antreprenorul general, fără plată, în două exemplare, în termenele din subcontracte (contracte de subantrepriză), stabilite prin graficul de executare.

7.8. Antreprenorul general va executa și va întreține toate lucrările, va asigura forța de muncă, materialele, utilajele de construcții și obiectele cu caracter provizoriu pentru executarea lucrărilor. Acesta își asumă întreaga responsabilitate pentru toate operațiunile executate pe șantier și pentru procedeele de executare utilizate.

7.9. Forma de garanție bancară agreată de Beneficiar este 0 în quantum de 1 % din valoarea contractului atribuit.

7.10. Antreprenorul general, prin adjudecarea ofertei în favoarea sa, se angajează să obțină

garanția din partea unei bănci, pentru o sumă care reprezintă garanția de bună executare a contractului, în cuantum de 1 % din valoarea contractului atribuit, sau în cazul în care forma de garanție bancară agreată de Beneficiar este reținerea succesivă din facturile parțiale pentru situațiile de lucrări, în cuantum de 1 % din valoarea lunară a acestora pînă la atingerea unui procent de 1 % din valoarea contractului. Aceste rețineri vor fi efectuate pînă la completarea garanției de bună execuție. Sumele astfel reținute vor fi comunicate la o bancă, aleasă de ambele părți - Antreprenor general și Beneficiar - și se vor depune pe un cont special. În acest scop transferul va fi efectuat în cel mult 10 zile lucrătoare de la efectuarea reținerii. Beneficiarul trebuie să dispună ca banca să înștiințeze Antreprenorul general de transferul efectuat, precum și de destinația lui.

7.11. Garanția de bună executare se va restitui Antreprenorului general în baza notificării Beneficiarului către agentul bancar. Notificarea se va face după semnarea procesului-verbal de recepție finală.

7.12. Beneficiarul trebuie să restituie Antreprenorului general garanția la termenul fixat, cel tîrziu la expirarea duratei de bună executare, dacă acesta nu a înaintat pînă la acea dată pretenții asupra ei. Atîta timp înșă cît pretențiile înaintate în termen nu s-au rezolvat, Beneficiarul poate reține o parte corespunzătoare din valoarea garanției, în limitele prejudiciului cauzat.

7.13. Antreprenorul general garantează că, la data recepției, lucrarea executată are calitățile stipulate în contract, corespunde reglementărilor tehnice în vigoare și nu este afectată de vicii care ar diminua sau chiar anula valoarea sau posibilitatea de utilizare, conform condițiilor normale de folosire sau a celor explicate în contract.

7.14. La lucrările la care se fac încercări, se consideră calitatea probei îndeplinită atîta timp cît rezultatele se înscriu în limitele admise prin reglementările tehnice în vigoare.

7.15. Beneficiarul are dreptul de a supraveghea desfășurarea lucrărilor în conformitate cu prevederile contractului, prin responsabilii tehnici atestați. Acestora li se va asigura accesul la locul de muncă, în ateliere, depozite și oriunde se desfășoară activități legate de realizarea obligațiilor contractuale. La cerere, trebuie să i se pună la dispoziție desenele și documentația de executare pentru examinare și să i se dea toate lămuririle, condiția fiind ca prin aceasta să nu se divulge taine ale Antreprenorului general. Informațiile secrete, precum și secrete vor fi considerate de Beneficiar drept confidențiale.

7.16. Beneficiarul este autorizat să emită dispozițiile pe care le consideră necesare executării lucrărilor, cu respectarea drepturilor Antreprenorului general. Dispozițiile se adresează în principiu numai Antreprenorului general și dirigintelui de șantier, cu excepția cazurilor în care trebuie de intervenit împotriva unui pericol iminent sau declarat. Beneficiarului trebuie să i se comunice numele dirigintelui de șantier atestat tehnico-profesional, care va dirija executarea lucrărilor și va verifica calitatea lor din partea Antreprenorului general.

7.17. Dacă Antreprenorul general consideră că dispozițiile Beneficiarului sînt nejustificate sau inoportune, el poate ridica obiecții, dar acestea nu îl absolvă de a executa dispozițiile primite, în afara cazului în care ele contravin prevederilor legale. Dacă prin executarea dispozițiilor Beneficiarului se creează dificultăți în executare, care generează cheltuieli suplimentare, acestea vor fi suportate de către Beneficiar.

7.18. Trasarea axelor principale, bornelor de referință, căilor de circulație și limitelor terenului pus la dispoziția Antreprenorului general, precum și materializarea cotelor de nivel în imediata apropiere a terenului, sînt obligațiuni ale Beneficiarului.

7.19. Pentru verificarea trasării de către Beneficiar sau proiectant, Antreprenorul general este obligat să protejeze și să păstreze toate reperele, bornele sau alte obiecte folosite la trasarea lucrărilor.

7.20. Ridicările de teren, trasările și cotele de nivel, precum și alte documente puse la dispoziția Antreprenorului general de către Beneficiar pentru executarea contractului sînt hotărîtoare. Antreprenorul general este obligat să verifice documentele primite și să înștiințeze Beneficiarul cu privire la erorile și inexactitățile constatate sau presupuse.

7.21. Antreprenorul general are obligația să stabilească toate relațiile care reglementează raporturile cu subantreprenorii de specialitate și este răspunzător față de Beneficiar pentru respectarea de către subantreprenorii de specialitate a prevederilor și obligațiilor legale și

profesionale.

7.22. Beneficiarul are obligația să-și procure toate autorizațiile și avizele prevăzute de actele normative, precum și regulamentele (documentele) care să-i permită executarea lucrărilor în cauză.

7.23. Pe parcursul executării lucrărilor, Beneficiarul are dreptul să dispună în scris:

- a. îndepărtarea de pe șantier a oricăror materiale care sînt calitativ necorespunzătoare;
- b. înlocuirea materialelor necorespunzătoare calitativ cu altele corespunzătoare;
- c. îndepărtarea sau refacerea oricărei lucrări sau părți de lucrare necorespunzătoare din punct de vedere calitativ.

7.24. În cazul neexecutării de către Antreprenor a dispozițiilor din punctul 7.23., Beneficiarul poate opri lucrările, angaja și plăti alți antreprenori pentru executarea acestor lucrări, punînd în întîrziere în acest sens Antreprenorul, care va fi obligat, în condițiile legii, să compenseze cheltuielile aferente suportate de beneficiar în legătură cu faptul neexecutării.

7.25. În cazul în care în timpul executării lucrărilor, pe amplasamente se descoperă valori istorice, artistice sau științifice, Antreprenorul general este obligat să oprească executarea lucrărilor în zona respectivă și să comunice Beneficiarului, organelor de poliție sau organelor competente acest fapt.

7.26. În timpul desfășurării lucrărilor, Antreprenorul general are obligația să mențină căile de acces libere, să retragă utilajele, să îndepărteze surplusurile de materiale, deșeurile și lucrări provizorii de orice fel, care nu sînt necesare, iar la terminarea lucrărilor, Antreprenorul general va evacua de pe șantier toate utilajele de construcție, surplusurile de materiale, deșeurile și lucrările provizorii.

7.27. Antreprenorul general trebuie să obțină, pe propria cheltuială, toate avizele și aprobările și să plătească toate taxele necesare legate de executarea lucrărilor, precum și pentru bunuri sau drepturi afectate sau care pot fi afectate de executarea lucrărilor. Beneficiarul va restitui Antreprenorului general toate aceste sume în urma confirmării de către acesta.

8. Forța de muncă

8.1. Antreprenorul general și subantreprenorii vor îndeplini toate formalitățile necesare angajării întregii forțe de muncă pentru realizarea lucrărilor contractate în conformitate cu prevederile legislației în vigoare.

9. Materialele și executarea lucrărilor propriu-zise

9.1. Materialele vor fi de calitate prevăzută în documentația de executare, urmînd a fi supuse periodic la diverse testări de către proiectantul sau Beneficiarul ce le va solicita. Antreprenorul general va asigura, la cerere, forța de muncă, instrumentele, utilajul și materialele necesare pentru examinarea, măsurarea și testarea lucrărilor.

9.2. Costul probelor și încercărilor va fi suportat de Antreprenorul general, dacă acesta este prevăzut în documentație, în caz contrar cheltuielile vor fi suportate de Beneficiar.

9.3. Probele neprevăzute și comandate de Beneficiar pentru verificarea unor lucrări sau materiale puse în operă vor fi suportate de Antreprenorul general, dacă se dovedește că materialele nu sînt corespunzător calitative sau manopera nu este în conformitate cu prevederile contractului. În caz contrar, Beneficiarul va suporta aceste cheltuieli.

9.4. Beneficiarul, proiectantul sau orice altă persoană autorizată de aceștia au acces tot timpul la lucrări pe șantier și în locurile unde se pregătește lucrarea, în depozite de materiale prefabricate etc.

9.5. Lucrările care devin ascunse nu vor fi acoperite fără aprobarea responsabilului tehnic atestat și, după caz, a proiectantului, Antreprenorul general asigurînd posibilitatea acestora să examineze și să urmărească orice lucrare care urmează să fie ascunsă. Antreprenorul general va anunța responsabilul tehnic atestat, proiectantul ori de cîte ori astfel de lucrări,

inclusiv fundațiile clădirii, sînt gata pentru a fi examinate. Responsabilul tehnic atestat și proiectantul vor participa la examinarea și măsurarea lucrărilor de mai sus.

9.6. Antreprenorul general va dezveli orice parte sau părți de lucrare la dispoziția Beneficiarului și va reface această parte sau părți de lucrare, dacă este cazul. Dacă se constată că lucrările au fost de calitate corespunzătoare și realizate conform documentației de executare, dezvelirea, refacerea și/sau repararea vor fi suportate de Beneficiar, iar în caz contrar, de Antreprenorul general.

9.7. Beneficiarul trebuie să pună la dispoziția Antreprenorului general, în cazul în care nu s-a convenit altfel, fără plată:

- a. suprafețele de teren necesare pentru depozite și locuri de muncă pe șantier;
- b. căile de acces rutier și racordurile de cale ferată;
- c. racordurile pentru utilități (apă, gaz, energie, canalizare etc.) pînă la limita amplasamentului șantierului.

9.8. Costurile pentru consumul de utilități, precum și cel al contoarelor sau al altor aparate de măsurat se suportă de către Antreprenorul general. În cazul mai multor antreprenori, costurile se suportă proporțional de către aceștia.

9.9. Lucrările executate de Antreprenorul general în afara celor prevăzute în contract sau fără dispoziția Beneficiarului, precum și cele care nu respectă prevederile contractului, fără a exista în acest sens o dispoziție expresă a Beneficiarului, nu vor fi plătite Antreprenorului general. Antreprenorul general trebuie să înlătore aceste lucrări, în termenul stabilit cu Beneficiarul. De asemenea, el răspunde în fața Beneficiarului de toate pagubele pe care le-a provocat acestuia. Lucrările respective vor fi plătite Antreprenorului general numai dacă se dovedesc a fi necesare și se presupune că ele corespund voinței Beneficiarului, în care caz vor fi notificate imediat.

9.10. Lucrările vor începe după 3 zile de la semnarea și înregistrarea contractului în modul corespunzător și primirea ordinului de executare.

10. Perioada de garanție și remedieri în perioada de garanție

10.1. Perioada de garanție pentru lucrările prevăzute la art. 2 al prezentului contract este de 2 luni.

10.2. Perioada de garanție curge de la data recepției finale și pînă la expirarea termenului prevăzut la punctul 10.1 din prezentul articol.

10.3. Antreprenorul general are obligația ca în perioada de garanție să înlătore toate defecțiunile ce țin de nerespectarea clauzelor contractului, pe cheltuială proprie, în urma unei notificări transmise de către Beneficiar.

10.4. Dacă defecțiunile nu se datorează neglijenței sau lipsurilor Antreprenorului general, lucrările fiind executate de către acesta, conform prevederilor contractului, costul remedierilor va fi evaluat și plătit ca lucrări suplimentare.

11. Răspunderea părților

11.1. Părțile de contract răspund, fiecare, pentru greșelile proprii, precum și pentru cele ale reprezentanților lor legali și ale persoanelor fizice și juridice pe care le utilizează pentru îndeplinirea obligațiilor ce le revin.

11.2. Dacă în legătură cu executarea lucrărilor de construcții se produce o daună unui terț, părțile contractante răspund solidar, conform prevederilor legale. Pentru stabilirea între părți a cuantumului răspunderii pentru dauna provocată se va ține seama de gradul de vinovăție a fiecărui partener în producerea acesteia, dacă în clauzele contractuale nu s-a prevăzut altfel. Dacă prejudiciul cauzat terței persoane este urmare a unei măsuri dispuse de beneficiar în forma în care a fost aplicată, atunci acesta poartă singur răspunderea, numai dacă Antreprenorul general l-a înștiințat în prealabil de pericolul legat de executarea dispoziției.

11.3. Antreprenorul general este obligat, conform prevederilor legale, la plata daunelor

pentru încălcarea sau deteriorarea drumurilor de acces sau a rețelilor de utilități, a terenurilor limitrofe prin depozitarea de pământ, materiale sau alte obiecte, precum și ca urmare a unor îngrădiri sau limitări din proprie vină.

11.4. În cazul în care Antreprenorul general are dubii cu privire la modul de executare a lucrării, la modul de asigurare împotriva accidentelor, la calitatea materialelor sau părților de construcție, utilaje tehnologice etc., livrate de Beneficiar, precum și cu privire la lucrările executate de alți agenți economici, atunci el trebuie să-i comunice obiecțiile, în scris, Beneficiarului, imediat și pe cât posibil, înainte de începerea lucrărilor. Beneficiarul rămîne răspunzător pentru informațiile, dispozițiile și livrările sale.

11.5. Antreprenorul general trebuie să asigure lucrările executate și dotările pe care le are la dispoziție împotriva degradării și furturilor pînă la predarea lucrărilor către Beneficiar. El trebuie să ia măsuri de protecție contra degradării lucrării datorită acțiunilor atmosferice și a apei și să îndepărteze zăpada și gheața.

11.6. Dacă nerespectarea de către Antreprenorul general a prevederilor oricărui regulament sau hotărîri ale autorităților administrației publice locale sau ale altor organe locale, legal constituite, și care au caracter obligatoriu la executarea lucrărilor, provoacă pagube pentru Beneficiar, acesta va fi despăgubit de Antreprenorul general în mărimea sumei prejudiciului.

11.7. Dacă motivele constrîngerii sau ale întreruperii sînt imputabile uneia dintre părțile contractante, atunci cealaltă parte poate emite pretenții privind despăgubirea pentru daunele intervenite și care pot fi dovedite.

11.8. Pentru refuzul de a executa lucrările prevăzute în prezentul Contract, se va reține garanția de bună executare a contractului, în cazul în care ea a fost constituită în conformitate cu prevederile punctului 7.9, în caz contrar Antreprenorul suportă o penalitate în valoare de 0 % din suma totală a contractului.

11.9. Pentru executarea cu întîrziere a lucrărilor, Antreprenorul poartă răspundere materială în valoare de 0 % din suma lucrărilor, pentru fiecare zi de întîrziere, dar nu mai mult de 0 % din suma totală a prezentului Contract. În cazul în care întîrzierea depășește 0 zile, se consideră ca fiind refuz de a executa lucrările prevăzute în prezentul Contract și Antreprenorul i se va reține garanția de bună executare a contractului, în cazul în care ea a fost constituită în conformitate cu prevederile punctului 7.9.

11.10. Pentru achitarea cu întîrziere, Beneficiarul poartă răspundere materială în valoare de 0 % din suma lucrărilor, pentru fiecare zi de întîrziere, dar nu mai mult de 0 % din suma totală a prezentului contract.

11.11. Beneficiarul nu va fi responsabil pentru nici un fel de daune - interese, compensații plătibile conform prevederilor legale, în privința sau ca urmare a unui accident sau prejudiciu adus unui muncitor sau altei persoane angajate de Antreprenorul general, cu excepția unui accident sau prejudiciu rezultînd din vina Beneficiarului, a agenților sau a angajaților acestora.

12. Soluționarea litigiilor

12.1. În cazul litigiilor privind calitatea și proprietățile materialelor de construcție, procedurile de verificare, corectitudinea efectuării probelor, a utilajelor de construcție folosite, fiecare parte poate, după o înștiințare prealabilă a celeilalte părți, să ceară efectuarea unor cercetări de către o instituție publică de cercetare. Costurile cercetărilor efectuate se suportă de partea a cărei culpă a fost dovedită.

13. Rezilierea contractului

13.1. Antreprenorul general poate cere rezilierea contractului, dacă:

- a. Beneficiarul nu-și îndeplinește o obligație care este în sarcina sa și prin aceasta pune pe Antreprenorul general în situația de a nu putea executa lucrarea;
- b. Beneficiarul nu onorează o plată scadentă mai mult de 3 luni;
- c. Beneficiarul notifică antreprenorul general că din motive neprevăzute și datorită

unor conjuncturi economice îi este imposibil să continue îndeplinirea obligațiilor contractuale.

13.2. Beneficiarul poate cere rezilierea contractului, dacă:

- a. Antreprenorul general a fost declarat falit, intră în lichidare în vederea fuzionării sau are o ipotecă pe capital;
- b. Antreprenorul general a abandonat contractul;
- c. Antreprenorul general nu începe lucrările fără să aibă un motiv justificat sau nu reia lucrările suspendate, în termen rezonabil de la primirea dispoziției scrise de reîncepere a lucrărilor;
- d. Antreprenorul general nu a îndepărtat materialele necorespunzătoare de pe șantier sau nu a refăcut o lucrare în termenul stabilit prin prezentul contract.

13.3. Cererea de reziliere a contractului pentru motivele menționate la punctele 13.1. și 13.2. din prezentul articol se va comunica în scris părții contractante cu cel puțin 15 zile lucrătoare anterior dății solicitate de reziliere.

13.4. Beneficiarul, în caz de reziliere a contractului, va convoca comisia de recepție care va efectua recepția cantitativă și calitativă a lucrărilor executate.

13.5. În cazul rezilierii contractului, Beneficiarul va întocmi situația lucrărilor efectiv executate, inventarul materialelor, utilajelor și lucrărilor provizorii, după care se vor stabili sumele care urmează să le plătească în conformitate cu prevederile contractului, precum și daunele pe care trebuie să le suporte Antreprenorul general din vina căruia s-a reziliat contractul.

13.6. Plata garanției de bună executare se va efectua numai după expirarea perioadei de garanție (după efectuarea recepției finale), iar în cazurile prevăzute la literele c) și d) punctul 13.2. din prezentul articol după rezilierea contractului.

13.7. După rezilierea contractului, Beneficiarul poate continua executarea lucrărilor cu respectarea prevederilor legale.

14. Dispoziții finale

14.1. Următoarele documente (anexe la prezentul contract) vor fi citite și vor fi interpretate ca fiind parte integrantă a prezentului contract:

- prezentul formular de contract completat și semnat;
- oferta, formularul de ofertă și anexa la formularul de ofertă;
- listele cu cantități de lucrări și utilaje, devizele-ofertă și listele cu consumurile de resurse anexate.
- INDUSTRIALPROIECT.pdf

14.2. Documentele contractului vor fi întocmite în limba de stat, iar în caz de necesitate, în altă limbă de circulație internațională.

14.3. În cazurile în care apar ambiguități sau discrepanțe în clauzele prezentului contract, acestea vor fi clarificate de Beneficiar, care va emite instrucțiuni în acest sens pentru Antreprenorul general.

14.4. În documentele contractului nu se pot face modificări fără acordul ambelor părți.

14.5. Prezentul Contract se consideră încheiat la data semnării și intră în vigoare după înregistrarea lui, după caz, de către Trezoreria de Stat sau de către una din trezoreriile teritoriale ale Ministerului Finanțelor, fiind valabil până la 31.12.2019.

14.6. Prezentul Contract reprezintă acordul de voință al ambelor părți și este semnat astăzi, 25.06.2019.

14.7. Pentru confirmarea celor menționate mai sus, Părțile au semnat prezentul Contract în conformitate cu legislația Republicii Moldova, la data și anul indicate mai sus.

15. Rechizitele juridice, poștale și de plăți ale părților

"BENEFICIAR":	"ANTREPRENOR":
Adresa: Moldova, Republic of MD 4811 s.Bălăbănești Balabanesti Tel./Fax: 0248 32 508 / 0248 32 238 Denumirea Băncii: MF-TR Centru-Criuleni Adresa Băncii: 4811 Cod Bancar: TREZMD2X Cont de decontare: MD33TRPDAS30000001069600 Cod IBAN: MD33TRPDAS30000001069600 Cod fiscal: 1007601009071	Adresa: Moldova, Republic of md- 0028 Chisinau Gh.Tudor Tel./Fax: 022 73 59 52 / 022 73 59 51 Denumirea Băncii: BC «MOLDINDCONBANK» SA fil. Telecentru Adresa Băncii: MD 0028 Cod Bancar: MOLDMD2X306 Cont de decontare: MD61ML000000002251006256 Cod IBAN: MD61ML000000002251006256 Cod fiscal: 1003600037444

16. Semnăturile părților

Acest document se semnează electronic în conformitate cu Legea nr. 91 din 29.05.2014. Verificarea semnăturii poate fi realizată la adresa <https://msign.gov.md>

Specificația de preț a obiectului de achiziție

Numărul licitației: Achiziție de valoare mica 1		Data: 25.06.2019	
Denumirea licitației: Retelele canalizare in s.Balabanesti,etapa2,r.Criuleni			

Cod CPV	Denumirea obiectului de achiziție	Unitatea de măsură	Cantitatea	Preț unitar (fără TVA)	Preț unitar (cu TVA)	Suma fără TVA	Suma cu TVA	Termenul de livrare/prestare/executare
1	2	3	4	5	6	7	8	9
	Lotul 1							
45000000-7	Retelele canalizare in s.Balabanesti,etapa2	lucrări	1	53300	63960	53300	63960	31.12.2019
	Total Lot 1					53300	63960	
	TOTAL					53300	63960	

Numele, Prenumele: Vorobiov Vitalii în calitate de: director

Ofertantul: S.R.L. INDUSTRIALPROIECT Adresa: Moldova, Republic of Chisinau Gh.Tudor md- 0028

SPECIFICAȚIA LUCRĂRILOR

No	Denumirea lucrărilor	Unit. de măsură	Cantitatea	Prețul lei	Suma fără TVA lei	Suma cu TVA lei
1	2	3	4	5	6	7
1.	<u>Retelele canalizare în sat, Bălăbănești r-ul Criuleni (Etapă a II-lea)»</u>	proiect	1	63 960,00	53 300,00	63 960,00
TOTAL:		X	X	X	53 300,00	63 960,00

Semnăturile părților

“Antreprenorul”:

Administrator

Vitalii Vorobiov

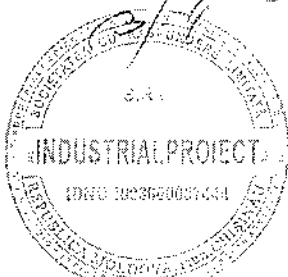

Digitally signed by Vorobiov Vitalii
Date: 2019.06.25 14:34:58 EEST
Reason: MoldSign Signature
Location: Moldova

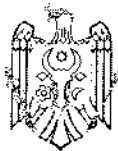

“Beneficiarul”:

Primar
com. Bălăbănești

Ion Nistrean



Deviz
pentru lucrări de proiect

Beneficiarelor: Primăria com.Bălăbănești r-ul Criuleni

Lucrărilor de proiect și prospecțiuni: **Rețelele canalizare sat. Bălăbănești r-ul Criuleni (etapă II)**

Denumirea organizației de proiect:

SRL«Industrialproiect»

No. ord.	Caracteristică întreprinderii, clădirii, edificiului sau tipurile de lucrări	No. Părții capitolului, tabelului și punctului, indicații la capitol sau parte al Culegerilor de prețuri la lucr.proiect și prospect în construcții	Calcul de cost $a + b * x$ volumul lucrărilor și montaj $x(\%100)$ cantit. X pret	Costul Lucrărilor lei
1	2	3	4	5
1	Studiul topografic, S=5200m2 Str. (r-ul cimitir) L. 370 m (0.74 ga) Centrul satului L. 360m (0.72ga) Ocolire sat. Bălăbănești-vizavi sat.Malaești Noi (еврpxy) L. 190m(0.36ga) Ocolire sat. Bălăbănești-vizavi sat.Malaești Noi (еврpxy) L.=350m(0.72ga) Sat.Malaești Noi Str.r-ul școală L.=350m(0.7ga) Sat.Malaești Noi- sat. Bălăbănești- (перемычка от китс) L. 750m(1,5ga) Total: 2000m 4,0ga		Prețul de piață	12000.00
2	Studiul geotehnic 8 sonde a câte 4.0m	Prețul de piață	Prețul de piață	10800.00

3	Rețelele canalizare D=2.0cm	Calegere de prețuri 49 Tabl.49-23 I-gruppa Kpe-1.16 Kseis-1.15 K-15.0, indexarea prețurilor	(358 + 583.11x2.0) x1.16x1.15x15.0	30500.00
Total pe deviz				53300,00
TVA 20%				10600.00
Total cu TVA- 20%				63960.00

Total: Cincizeci trei și trei sute lei fără TVA

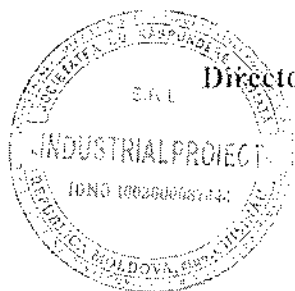

Director

V. Vorobiov



ACHIZIȚII PUBLICE

CONTRACT nr. 5178/ de achiziționare a serviciilor

CPV:
"15" iulie 2019

or. Chișinău

Prestatorul de servicii
SRL "Industrialproiect"
reprezentată prin **Vitalii Vorobiov** director, care
acționează în baza statutului, denumiț(a) în
continuare **Prestator**, nr. 19151, din 07.12.2017
(se indică nr. și data de înregistrare în Registrul de Stat)
pe de o parte,

Autoritatea contractantă
IMSP SCMS MPS reprezentată prin **Gheorgii**
Turcanu, director care acționează în baza
regulamentului, denumiț(a) în continuare
Beneficiar, pe de altă parte.

ambii (denumiți(ite) în continuare *Părți*), au încheiat prezentul Contract referitor la următoarele:

1. Achiziționarea **Servicii de proiectare a lucrarilor de reparație capitală a încăperilor secțiilor, blocului de operații, laborator, blocului alimentar, cazangerie și a rețelilor inginerești interioare și exterioare, schimbarea cazanelor în cazangerie, spalatorie, secția patomorfologică, rețelilor inginerești care la moment se află în o situație ne satisfăcătoare**, denumite în continuare Servicii, conform licitației publice nr. LP nr.oeds-b3wdp1-MD-15578359455, în baza deciziei grupului de lucru al beneficiarului.

2. Următoarele documente vor fi considerate părți componente și integrale ale Contractului:

- Formularul Contractului;
- Specificația tehnică și preț;
- Devizul;
- Notă pentru beneficiar;
- Lista serviciilor și graficul prestării;

3. Prezentul Contract va predomina asupra tuturor altor documente componente. În cazul unor discrepante sau inconseevențe între documentele componente ale Contractului, documentele vor avea ordinea de prioritate enumerată mai sus.

4. În calitate de contravaloare a plăților care urmează a fi efectuate de Beneficiar, prestatorul se obligă prin prezenta să presteze Beneficiarului Serviciile și să înlătore defectele lor în conformitate cu prevederile Contractului sub toate aspectele.

5. Beneficiarul se obligă prin prezenta să plătească Prestatorului, în calitate de contravaloare a livrării bunurilor și serviciilor, precum și a înlăturării defectelor lor, prețul Contractului sau orice altă sumă care poate deveni plătitibilă conform prevederilor Contractului în termenele și modalitatea stabilite de Contract.

CONDIȚII SPECIALE

1. Obiectul Contractului

1.1. Prestatorul își asumă obligația de a presta Serviciile conform Specificației, care este parte integrantă a prezentului Contract.

1.2. Beneficiarul se obligă, la rîndul său, să achite și să recepționeze Serviciile prestate de Prestator.

1.3. Calitatea Serviciilor se atestă prin certificatele de calitate indicate în Specificație. Serviciile prestate în baza contractului vor respecta standardele. Cînd nu este menționat nici un standard sau reglementare aplicabilă, se vor respecta standardele sau alte reglementări autorizate în Republica Moldova.

2. Termenele și condițiile de prestare

2.1. Prestarea Serviciilor se efectuează de către Prestator în termen de maxim **120 de zile din momentul semnării contractului**.

2.2. Documentația de însoțire a Serviciilor include:

- a) *Originalele facturilor fiscale*.....2 ex;
- b) *Avizul de expediție (după caz)*.....1 ex;
- c) *Actul de primire-predare a documentației de proiect*.....1 ex;
- d) *Proiect de lucru*.....4 ex;

Originalele documentelor de mai sus se vor prezenta Beneficiarului cel tîrziu la momentul predării documentației de proiect și deviz. Predarea documentației de proiect și deviz se consideră încheiată în momentul în care sunt prezentate documentele de mai sus.

2.3. Data prestării Serviciilor se consideră data perfectării facturii fiscale și recepționării lor de către Beneficiar.

3. Prețul Contractului și condițiile de plată

3.1. Prețul Serviciilor prestate conform prezentului Contract este stabilit în lei moldovenești, fiind indicat Specificația prezentului Contract.

3.2. Suma totală a prezentului Contract se stabilește în lei moldovenești și constituie **1416000,00 (Un milion patru sute șasesprezece mii)lei D, inclusiv TVA.**

3.3. Achitarea plăților pentru Serviciile prestate se va efectua în lei moldovenești.

3.4. Metoda și condițiile de plată de către Cumpărător vor fi în termen de **30 de zile de la data procesului-verbal de finisare a lucrărilor și transmiterii facturilor**.

3.5. Plățile se vor efectua prin transfer bancar pe contul de decontare al Prestatorului indicat în prezentul Contract.

4. Condițiile de predare-primire

4.1. Serviciile se consideră predate de către Prestator și recepționate de către Beneficiar dacă:

a) cantitatea Serviciilor corespunde informației indicate în Lista serviciilor și graficul prestării și documentele de însoțire conform punctului 2.2 al prezentului Contract;

b) calitatea Serviciilor corespunde actelor normative în vigoare pe teritoriul Republica Moldova

4.2. Prestatorul este obligat să prezinte Beneficiarului un exemplar original al facturii fiscale odată cu prestarea Serviciilor, pentru efectuarea plății. Pentru nerespectarea de către Prestator a prezentei clauze, Beneficiarul își rezervă dreptul de a majora termenul de achitare prevăzut în punctul 3.4.

5. Obligațiile părților

5.1. În baza prezentului Contract, Prestatorul se obligă:

- a) să presteze Serviciile în condițiile prevăzute de prezentul Contract;
- b) să anunțe Beneficiarul după semnarea prezentului Contract, în decurs de 5 zile calendaristice, prin telefon/fax sau telegramă autorizată, despre disponibilitatea prestării Serviciilor;
- c) să asigure condițiile corespunzătoare pentru recepționarea Serviciilor de către Beneficiar, în termenele stabilite, în corespundere cu cerințele prezentului Contract;
- d) să asigure integritatea și calitatea Serviciilor pe toată perioada de până la recepționarea lor de către Beneficiar;
- e) să asigure expertizarea și verificarea documentației de proiect și deviz;
- f) Prestatorul trebuie să constituie garanția de bună execuție care este egală cu 5 % din valoarea contractului, după primirea scrisorii de acceptare, dar nu mai târziu de data încheierii contractului. Până nu va fi îndeplinită aceasta obligațiune Beneficiarul poate să rețină Prestatorului garanția pentru ofertă.

5.2. În baza prezentului Contract, Beneficiarul se obligă:

- a) să întreprindă toate măsurile necesare pentru asigurarea recepționării în termenul stabilit a Serviciilor prestate în corespundere cu cerințele prezentului Contract;
- b) să asigure achitarea Serviciilor prestate, respectând modalitățile și termenele indicate în prezentul Contract;
- c) să asigure achitarea de expertizare și verificare a documentației de proiect și deviz.

6. Forța majoră

6.1. Părțile sunt exonerate de răspundere pentru neîndeplinirea parțială sau integrală a obligațiilor conform prezentului Contract, dacă aceasta este cauzată de producerea unor cazuri de forță majoră (războaie, calamități naturale: incendii, inundații, cutremure de pământ, precum și alte circumstanțe care nu depind de voința Părților).

6.2. Partea care invocă clauza de forță majoră este obligată să informeze imediat (dar nu mai târziu de 10 zile) cealaltă Parte despre survenirea circumstanțelor de forță majoră.

6.3 Survenirea circumstanțelor de forță majoră, momentul declanșării și termenul de acțiune trebuie să fie confirmate printr-un certificat, eliberat în mod corespunzător de către organul competent din țara Părții care invocă asemenea circumstanțe.

7. Rezilierea Contractului

7.1. Rezilierea Contractului se poate realiza cu acordul comun al Părților.

7.2. Contractul poate fi reziliat în mod unilateral de către:

- a) Beneficiar în caz de refuz al Prestatorului de a presta Serviciile prevăzute în prezentul Contract;
- b) Beneficiar în caz de nerespectare de către Prestator a termenelor de prestare stabilite;
- c) Prestator în caz de nerespectare de către Beneficiar a termenelor de plată a Serviciilor;
- d) Prestator sau Beneficiar în caz de nesatisfacere de către una dintre Părți a pretențiilor înaintate conform prezentului Contract.

7.3. Partea inițiatoare a rezilierii Contractului este obligată să comunice în termen de 5 zile lucrătoare celeilalte Părți despre intențiile ei printr-o scrisoare motivată.

7.4. Partea înștiințată este obligată să răspundă în decurs de 5 zile lucrătoare de la primirea notificării. În cazul în care litigiul nu este soluționat în termenele stabilite, partea inițiatoare are dreptul să prezinte documentele corespunzătoare Agenției Achiziții Publice pentru înregistrarea declarației de reziliere.

8. Reclamații și sancțiuni

8.1. Reclamațiile privind cantitatea și calitatea Serviciilor prestate sunt înaintate Prestatorului la momentul recepționării lor, fiind confirmate printr-un act întocmit în comun cu reprezentantul Prestatorului.

8.2. Pretențiile privind cantitatea și calitatea serviciilor prestate sunt înaintate Prestatorului în termen de 5 zile lucrătoare de la depistarea deficiențelor de calitate și trebuie confirmate printr-un certificat eliberat de o organizație independentă neutră și autorizată în acest sens.

8.3. Prestatorul este obligat să examineze pretențiile înaintate în termen de 5 zile lucrătoare de la data primirii acestora și să comunice Beneficiarului despre decizia luată.

8.4. În caz de recunoaștere a pretențiilor, Prestatorul este obligat, în termen de 5 zile, să presteze suplimentar Beneficiarului cantitatea nelivrată de serviciile neprestate, iar în caz de constatare a calității necorespunzătoare să le substituie sau să le corecteze în conformitate cu cerințele Contractului.

8.5. Prestatorul poartă răspundere pentru calitatea Bunurilor Serviciilor în limitele stabilite, inclusiv pentru viciile ascunse.

8.6. În cazul devierii de la calitatea confirmată prin certificatul de calitate întocmit de organizația independentă neutră sau autorizată în acest sens, cheltuielile pentru staționare sau întârziere sunt suportate de partea vinovată.

8.7. Pentru refuzul de a presta Serviciile prevăzute în prezentul Contract, Beneficiarul suportă o penalitate în valoare de 5% din suma totală a contractului.

8.8. Pentru prestarea cu întârziere a Serviciilor, Beneficiarul poartă răspundere materială în valoare de 0.5% din suma Serviciilor neprestate, pentru fiecare zi de întârziere, dar nu mai mult de 5 % din suma totală a prezentului Contract.

9. Drepturi de proprietate intelectuală

9.1. Prestatorul are obligația să despăgubească achizitorul împotriva oricăror:

a) reclamații și acțiuni în justiție, ce rezultă din încălcarea unor drepturi de proprietate intelectuală (brevete, nume, mărci înregistrate etc.), legate de echipamentele, materialele, instalațiile sau utilajele folosite pentru sau în legătură cu produsele achiziționate, și

b) daune-interese, costuri, taxe și cheltuieli de orice natură, aferente, cu excepția situației în care o astfel de încălcare rezultă din respectarea Caietului de sarcini întocmit de către achizitor.

10. Dispoziții finale

10.1. Litigiile ce ar putea rezulta din prezentul Contract vor fi soluționate de către Părți pe cale amiabilă. În caz contrar, ele vor fi transmise spre examinare în instanța de judecată competentă conform legislației Republicii Moldova.

10.2. De la data semnării prezentului Contract, toate negocierile purtate și documentele perfectate anterior își pierd valabilitatea.

10.3. Părțile contractante au dreptul, pe durata îndeplinirii contractului, să convină asupra modificării clauzelor contractului, prin act adițional, numai în cazul apariției unor circumstanțe care lezează interesele comerciale legitime ale acestora și care nu au putut fi prevăzute la data încheierii contractului. Modificările și completările la prezentul Contract sunt valabile numai în cazul în care au fost perfectate în scris și au fost semnate de ambele Părți.

10.4. Nici una dintre Părți nu are dreptul să transmită obligațiile și drepturile sale stipulate în prezentul Contract unor terțe persoane fără acordul în scris al celeilalte părți.

10.5. Prezentul Contract este întocmit în trei exemplare în limba de stat a Republicii Moldova, câte un exemplar pentru Prestator, Beneficiar și Agenția Achiziții Publice.

10.6. Prezentul Contract se consideră încheiat la data semnării și intră în vigoare după înregistrarea lui de către Agenția Achiziții Publice și, după caz, de către Trezoreria de Stat sau de către una din trezoreriile teritoriale ale Ministerului Finanțelor, fiind valabil până la **31 decembrie 2019**.

10.7. Presentul Contract reprezintă acordul de voință al ambelor părți și este semnat astăzi, "01" februarie 2019.

Pentru confirmarea celor menționate mai sus, Părțile au semnat prezentul Contract în conformitate cu legislația Republicii Moldova, la data și anul indicate mai sus.

Datele juridice, poștale și bancare ale Părților:

Prestatorul:	Beneficiarul:
SRL «Industrialproiect»	IMSP SCMS MPS
Adresa poștală: MD 2028 mun. Chișinău, str. Gh. Iudor 5	Adresa poștală: or. Chișinău, str. Pușkin 51
Telefon: 022-73-59-51, 022-73-59-52	Telefon 022 267047, 022 241775
fax: 022-73-59-51	
Banca: SA Moldindeonbank f. Telecentru	Banca: BC „Moldincombank” SA
Adresa poștală a băncii: or. Chișinău	Adresa poștală a băncii: or. Chișinău Fil. Renaștere
Cod: MOLDMD2X306	Cod: MOLDMD2X312
Cod fiscal: 1003600037444	Cod fiscal: 1003600150716
IBAN: MD61MI000000002251006256	MD05ML000000002251512149
Cod TVA: 0204606	
Cont de decontare: 2251006256	

Semnăturile părților:

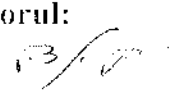
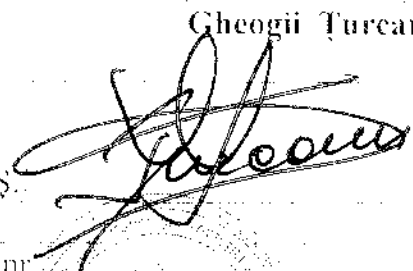
Prestatorul:	Beneficiarul:
 Vitalii Vorobiov	 Gheorgii Turcanu
L.Ș.	L.Ș.
	Contabil
	Inregistrat: nr.
	Trezoreria
	Data:

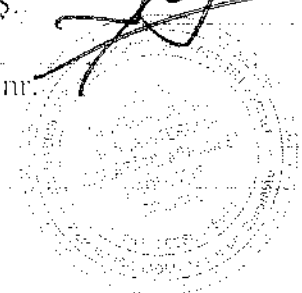

SPECIFICATIILE TEHNICE ȘI PREȚ

Numărul licitației: _____ Data: _____ Alternativă nr. - _____
 Denumirea licitației: _____ Lot: _____ Pagina 6 din contractul nr./ _____ din _____

Co dul CP V	Denumirea serviciilor	Modul al artico lului	Tara de origine	Prodi cator	Unitatea de masura	Cantit atea	Specificar ea tehnica deplina solicitata	Specific area tehnica deplina propusa de catre ofertant	Preț unitar (fără TVA) lei	Preț unitar (cu TVA) lei	Suma fără TVA	Suma cu TVA	Standar d de referință
1	2	3	4	5	6	7	8	9	10	11	12	13	14
	Servicii de proiectare a lucrărilor de reparație capitală a încăperilor secțiilor, blocului de operații, laborator, blocului alimentar, cazangerie și a rețelilor ingineresti interioare și exterioare, schimbarea cazanelor în cazangerie, spalatorie, secția patomorfo-logică, rețelilor ingine-rești care la moment se află în o situație ne satisfăcătoare.		R. Moldova	R. Moldova	lei	1	-	-	1180000	1416000	1180000	1416000	-
	Total												

Prestatorul: _____ Beneficiarul: _____
 Vitalii Vorobjov Ghicogrii Turcanu

 I.S. I.S.

Deviz

pentru lucrări de proiect

Beneficiarele: IMSP SCMS MPS

Lucrărilor de proiect și prospecțiuni: Servicii de proiectare a lucrărilor de reparație capitală a încăperilor secțiilor, blocului de operații, laborator, blocului alimentar, cazangerie și a rețelilor inginerești interioare și exterioare, schimbarea cazanelor în cazangerie, spalatorie, secția patomorfologică, rețelilor inginerești care la moment se află în o situație ne satisfăcătoare.

Denumirea organizației de proiect:

SRL«Industrialproiect»

Nr d/o	Caracteristică întreprinderii, clădirii, edificiului sau tipurile de lucrări	Nr. Părții capitolului, tabelului și punctului, indicații la capitol sau parte al Culegerilor de prețuri la lucr.proiect și prospect în construcții	Caleul de cost a i v * x volumul lucrărilor și montaj s(%100) cantit. X preț	Costul Lucrărilor mii lei
1	2	3	4	5
Etapă I				
1	Studiul topografic, 5200m2	Calegere de prețuri la lucrările de cercetare p/u lucreri de construcții, 1990an Tabl 6 p.13Categoriile K-10,0, indexarea prețurilor	7,5x0,52=10000/10=	3,900
2	Lucrări de măsurare , arie=21971,4 m2 Volum=65915,0 m3	Сборник цен на обмерно обследовательские и проектные работы для капитальног ремонта зданий и сооружений Проектнефтеком 1991 здание многоэтажное Табл.5 п.2 K=14,38 Табл.8 categoria I H=15.0 K=16,73 prețul în lei	659,142x9.50x	204.817
3	Expertiza tehnică a clădirii existent	Calegere de prețuri la lucrările de cercetare p/u lucreri de construcții, 1990an, 1990r Tabl.34 p.173 K-21.0indexarea prețurilor	398x21.0x1,35	11.283
Total Etapă I				120.00
Inclusiv TVA-20%				24.00

Etapă II

<p>1 Proiect de execuție</p> <p>Complexuri de spitale, arie</p> <p>21971,4 m2</p> <p>a. Soluții tehnologice</p> <p>b. Soluții arhitectural - constructive:</p> <p>c. Soluții electrotehnice</p> <p>d. Cerințe la soluțiile de înălțare și ventilație:</p> <p>e. Cerințele la soluțiile de apă și canalizare f. Cerințe la soluțiile de gaze medicale: (Coordonarea soluții arhitectural și tehnologie-25,87 %)</p>	<p>NCM L.02.11-1:2013 Prețuri referință pentru lucrări de proiectare în construcții Tabl 3 , p.2</p> <p>Kf=0.85 proiect de execuție</p> <p>Ks= 1,15-seismica</p> <p>Kp=0.7-coeficient de piață</p> <p>Kreonstr.=1.2 Kvolum de lucru -0,3836 SA,CBA-47.7%-0,0717 TH-11.2% -60%=0,0666 ÎVC-7,7-60%=0,0462 RAC-10,5-50%=0,0525 AGI-0,8 -50%=0,004 IEL.EEF-6,9-50%=0,0345 AF-0,8-50%=0,004 SIP.TS-1,8-100%=0,018</p>	<p>(1089,00+0,084x21971,4)x0,85x0,7x1,15x1,2x0,3836=</p>	<p>276,591</p>
<p>2 Reconstrucția Cazangeriei ,schimbarea cazanclor N=700 cvt -30%</p>	<p>Culegere de prețuri 1 1-7 Kpe= 1,06 K= 5000-indexarea prețurilor</p>	<p>(11,213+5,014x0,7)x1,06x5000=</p>	<p>23,409</p>
<p>Total Etapă II</p>			<p>360,00</p>
			<p>Inclusiv TVA-20% 60,00</p>

Etapă III

<p>1 Proiect de execuție</p> <p>Complexuri de spitale, arie</p> <p>21971,4 m2</p> <p>a. Soluții tehnologice</p> <p>b. Soluții arhitectural - constructive:</p> <p>c. Soluții electrotehnice</p> <p>d. Cerințe la soluțiile de înălțare și ventilație:</p> <p>e. Cerințele la soluțiile de apă și canalizare f. Cerințe la soluțiile de gaze</p>	<p>NCM L.02.11-1:2013 Prețuri referință pentru lucrări de proiectare în construcții Tabl 3 , p.2</p> <p>Kf=0.85 - proiect de execuție</p> <p>Ks= 1.15-seismica</p> <p>Kp= 0.7-coeficient de piață</p> <p>Kreonstr.=1.2</p> <p>Kvolum de lucru0,3836</p> <p>SA,CBA-47.7%-0.0717</p> <p>TH-11.2% -60%=0.0666</p> <p>ÎVC-7,7-60%= 0.0462</p> <p>RAC-10,5-50% 0,0525 AGI-0,8 -50%=0,004 IEL.EEF-6,9-</p>		
---	--	--	--

medicale: (Elaborarea documentației de lucru)-74,13 %	50%-0.0345 0.004 0.018	III-0.8-50%- SIP.TS-1.8-100%- Deviz-9.1%	
	Total Etapă III		778.800
			Inclusiv TVA 20% 129.80
	Etapă IV		
1 Verificarea proiectului;	CP L.01.12 2013 V=PrxP/100K _{tr} (1+TVA/100)		118,0x6,6/100x1,06 61,20
	Total Etapă IV		61,20
			Inclusiv TVA-20% 10,20
	Etapă V		
1 Supravegherea de autor.	V=PrxP/100K _{tr} (1+TVA/100)		72,00
	Total Etapă V		72,00
			Inclusiv TVA-20% 12,00
Total beco cu TVA			1416,00
TVA 20%			236,00

Total: Un milion patru sute și șasesprezece mii lei inclusiv TVA



Director

(Signature)
V. Vorobiov

Notă pentru Beneficiar !!!!!!!

Lista documentelor de referință necesare pentru proiectarea obiectului

Lucrărilor de proiect și prospecțiuni: Servicii de proiectare a lucrărilor de reparație capitală a încăperilor secțiilor, blocului de operații, laborator, blocului alimentar, cazangerie și a rețelilor ingineresti interioare și exterioare, schimbarea cazanelor în cazangerie, spalatorie, secția patomorfologică, rețelilor ingineresti care la moment se află în o situație ne satisfăcătoare.

1. Certificat de Urbanism;
2. Plan cadastral;
3. Aviz de la - Serviciul Protecției Civile și Situații Excepționale mun.Chîșinău;
4. Aviz de la - Centrul de Sănătate Publică mun.Chîșinău ;
5. Aviz de la - Inspectoratul Ecologie de Stat I.P mun.Chîșinău,;

Condițiile tehnice

- Pentru apeduct și canalizare
- Pentru termoficare
- Pentru alimentare cu energie electrică

LISTA SERVICIILOR ȘI GRAFICUL ÎNDEPLINIRII

Nr. etapei	Lista de lucrări (etape)	Lista de referință	Termenii				Prețul etapei
			Începutul lucrărilor	Sfârșitul lucrărilor	Primire documentației	Achitarea lucrărilor	
1	2	3	4	5	6	7	8
Servicii de proiectare a lucrărilor de reparație capitală a încăperilor secțiilor, blocului de operații, laborator, blocului alimentar, cazangerie și a rețelilor ingineresti interioare și exterioare, schimbarea cazanelor în cazangerie, spalatorie, secția patomorfologică, rețelilor ingineresti care la moment se află în o situație ne satisfăcătoare.							
1	Prima etapă Expertiza tehnică a clădirii Elaborarea Studiului topografic Lucrări de măsurare	Conform anexei III	De la data înregistrării contractului la AAP	1 luni	5 zile	3 zile	144000,00
2	A doua etapă - Coordonarea soluții arhitectural și tehnologice		După achitarea primei etapei	1,0 luni	5 zile	3 zile	360000,00
3	A treia etapă (Elaborarea documentației de lucru		După achitarea doileia etapei	1,5 luni	Inclusive TVA 20%		60000,00
4	A patrulea etapă Verificarea proiectului		După achitarea verificarea proiectului	0,5 luni	5 zile	3 zile	61200,00
					Inclusive TVA 20%		129800,00

				Inclusive TVA 20%		102000.00
5	A cincilea etapă Supravegherea de autor.		Plata în etape cu lucrări de construcție și instalare			720000.00
				Inclusive TVA 20%		120000.00
				Total		1416000.00
				Inclusive TVA 20%		2360000.00

Prestatorul:

Vitalii Vorobiov
Vitalii Vorobiov

Beneficiarul:

Gheorgii Turcanu
Gheorgii Turcanu



ACHIZIȚII PUBLICE

ACORD ADIȚIONAL № 5178/1

la contractul nr.5178 din 15 iulie 2019

28 noiembrie 2019

or. Chișinău

Prezentul acord este semnat «28» noiembrie 2019

(localitatea)

între directorului IMSP SCMS MPS, în persoana d-lui Gheorghe Turcanu
(denumirea autorității contractante) (numele, prenumele și funcția)

și directorului SRL «Industrialproiect», în persoana dlui Vitalii Vorobiov
(denumirea operatorului economic) (numele, prenumele și funcția)

Prin prezentul acord, în Contract se aplică următoarele modificării:

I. Executarea lucrărilor de «Servicii de proiectare a lucrărilor de reparație capitală a încăperilor secțiilor, blocului de operații, laborator, blocului alimentar, cazangerie și a rețelilor ingineresti interioare și exterioare, schimbarea cazanelor în cazangerie, spalatorie, secția patomorfologică, rețelilor ingineresti care la moment se află în o situație ne satisfăcătoare. IMSP SCMS MPS filial № 2, mun. Chișinău, str. Gh. Cașu, 37».

II. Costul lucrărilor suplimentare a prezentului Acord Adicional nr.5178/1 din 15 iulie 2019 constituie 212400 (Două sute douăsprezece mii și patru sute) lei MD inclusiv TVA-20%-35400,00 lei), suma totală constituie-1628400,00 (Un milion șase sute douăzeci și opt mii patru sute lei)MD, inclusiv TVA-20%-271400,00 lei)

III. Prestarea Serviciilor se efectueaza de catre Prestator în termen maxim 330 de zile din momentul semnării contractului.

IV. Lista serviciilor și graficul îndeplinirii, conform Anexa IV la contractul nr.5178/1 din 15 iulie 2019

Prezentul acord se consideră încheiat la data semnării lui și intră în vigoare după înregistrarea de către Agenția Achiziții Publice și după caz, de către tezoreria de Stat sau de către una din trezoreriile teritoriale ale Ministerului Finanțelor, fiind valabil până la 31 decembrie 2020.

Datele de identificare juridice, poștale și de plată ale părților:

Prestatorul:	Beneficiarul:
SRL «Industrialproiect»	IMSP SCMS MPS
Adresa poștală: MD 2028 mun. Chișinău, str. Gh. Tudor 5	Adresa poștală: or. Chisinau, str. Pușkin ,51
Telefon: 022-73-59-51,022-73-59-52 fax: 022-73-59-51	Telefon 02 267074
Banca: SA Moldindconbank	Banca: SA Moldindconbank
Adresa poștală a băncii: or. Chișinău fil. Telecentru	Adresa poștală a băncii: mun. Chișinău fil. Renaștere
Cod: MOLDMD2X306	Cod: MOLDMD
Cod fiscal: 1003600037444	Cod fiscal: MOLDMD2X312
IBAN: MD61ML000000002251006256	IBAN: MD05ML000000002251512149
Cod TVA: 0204606	
Cont de decontare: 2251006256	
Semnăturile părților:	
Prestatorul:	Beneficiarul:
 Vitalii Vorobiov	 Gheorghe Țurcanu
 L.Ș.	 L.Ș.

cont.-șef - Екатерина
0694-54-913

Anexa I

SPECIFICAȚII TEHNICE ȘI PREȚ

Numărul licitației:	Data:	Alternativa nr. -
Denumirea licitației:	Lot: -	Pagina din <i>contractul nr./5178/1din28 noiembrie 2019</i>

Co dul CP V	Denumirea serviciilor	Mode lul artico lului	Țara de origine	Produ cătoru l	Unitatea de măsură	Cantit atea	Specificar ea tehnică deplină solicitată	Specific area tehnică deplină propusă de către ofertant	Preț unitar (fără TVA) lei	Preț unitar (cu TVA) lei	Suma fără TVA	Suma cu TVA	Standar d de referință
1	2	3	4	5	6	7	8	9	10	11	12	13	14
22222	Servicii de proiectare a lucrarilor de reparație capitală a încăperilor secțiilor, blocului de operații, laborator, blocului alimentar, cazangerie și a rețelilor ingierești interioare și exterioare, schimbarea cazanelor în cazangerie, spalatorie, secția patomorfo-logică, rețelilor ingine-rești care la moment se află în o situație ne satisfăcătoare.	-	R. Moldova	R. Moldova	lei	1	-	-	1180000 177000 1357000	1416000 212400 1628400	1180000 17700 1357000	1416000 212400 1628400	-
	Total												

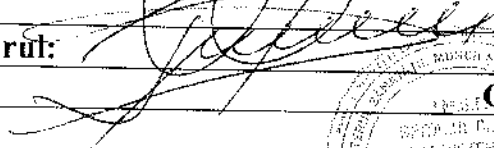
Prestatorul:	Beneficiarul:
L.Ș.	
Vitalii Vorobiov	Gheorghe Turcanu
L.Ș.	L.Ș.

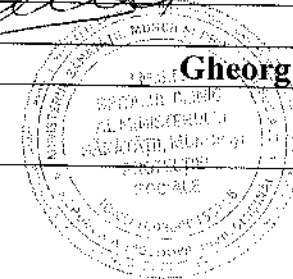

LISTA SERVICIILOR ȘI GRAFICUL ÎNDEPLINIRII

Anexa IV la contractul nr.5178 din 15 iulie 2019

Nr. etapei	Lista de lucrări (etape)	Lista de referință	Termenii				Prețul etapei
			Începutul lucrărilor	Sfârșitul lucrărilor	Primire documentației	Achitarea lucrărilor	
1	2	3	4	5	6	7	8
<p>Servicii de proiectare a lucrarilor de reparație capitală a încăperilor secțiilor, blocului de operații, laborator, blocului alimentar, cazangerie și a rețelilor ingineresti interioare și exterioare, schimbarea cazanelor în cazangerie, spalatorie, secția patomorfologică, rețelilor ingineresti care la moment se află în o situație ne satisfăcătoare.</p>							
1	<p>Prima etapă Expertiza tehnică a clădirii Elaborarea Studiul topografic Elaborarea desene de măsurare</p>	Conform anexei III	De la data înregistrării contractului la AAP	1 luni	5 zile	3 zile	144000,00
Inclusiv TVA 20%							24000,00
2	<p>A două etapă Elaborarea și aprobarea tuturor arhitecturale, tehnologice, soluții de proiectare inginerescă</p>		După achitarea primei etapei	5 luni	5 zile	3 zile	360000,00 240000,00
Total:							600000,00
Inclusiv TVA 20%							60000,00 40000,00
Total:							100000,00
3	<p>A tria etapă Elaborarea documentatie de lucru -Blocul A -Comunicatii de injinerie</p>		După achitarea doilea etapei	4 luni			212400,00 539000,00
Total:							751400,00

			Inclusiv TVA 20%				35400,00
							89833,00
							Total: 125233,00
4	A patru etapă Verificarea proiectului		După achitarea verificarea proiectului	1 luni	5 zile	3 zile	61000,00
			Inclusiv TVA 20%				10167,00
5	A cinci etapă Supravegherea de autor.		Achitarea conform proccele verbale pentru executarea lucrărilor de construcție				72000,00
			Inclusiv TVA 20%				12000,00
						Total	1628400,00
			Inclusiv TVA 20%				271400,00

Prestatorul:	Beneficiarul:
Vitalii Vorobiov	Georghe Turcanu



ACHIZIȚII PUBLICE

ACORD ADIȚIONAL № 5178/2

la contractul nr.5178 din 15 iulie 2019

15 iunie 2020

or. Chișinău

Prezentul acord este semnat «15» iunie 2020

(localitatea)

între directorului IMSP SCMS MPS, în persoana dlui Gheorghe Turcanu
(denumirea autorității contractante) (numele, prenumele și funcția)

și directorului SRL «Industrialproiect», în persoana dlui Vitalii Vorobiov
(denumirea operatorului economic) (numele, prenumele și funcția)

Prin prezentul acord, în Contract se aplică următoarele modificării:

I. Executarea lucrărilor de «**Servicii de proiectare a lucrărilor de reparație capitală a încăperilor secțiilor, blocului de operații, laborator, blocului alimentar, cazangerie și a rețelilor ingineresti interioare și exterioare, schimbarea cazanelor în cazangerie, spalatorie, secția patomorfologică, rețelilor ingineresti care la moment se află în o situație ne satisfăcătoare. IMSP SCMS MPS filial № 2, mun. Chișinău, str. Gh. Cașu, 37**».

II. Prestarea Serviciilor se efectueaza de catre Prestator în termen maxim 470 de zile din momentul semnării contractului.

III. Lista serviciilor și graficul îndeplinirii, conform Anexa IV la contractul nr.5178 din 15 iulie 2019

Prezentul acord se consideră încheiat la data semnării lui și intră în vigoare după înregistrarea de către Agenția Achiziții Publice și după caz, de către tezoreria de Stat sau de către una din trezoreriile teritoriale ale Ministerului Finanțelor, fiind valabil până la 31 decembrie 2020.

Datele de identificare juridice, poștale și de plată ale părților:



Prestatorul:	Beneficiarul:
SRL «Industrialproiect»	IMSP SCMS MPS
Adresa poștală: MD 2028 mun. Chișinău, str. Gh. Tudor 5	Adresa poștală: or. Chisinau, str. Pușkin ,51
Telefon: 022-73-59-51,022-73-59-52 fax: 022-73-59-51	Telefon 02 267074
Banca: SA Moldindconbank	Banca: SA Moldindconbank
Adresa poștală a băncii: or. Chișinău fil. Telecentru	Adresa poștală a băncii: mun. Chișinău fil. Renaștere
Cod: MOLDMD2X306	Cod: MOLDMD
Cod fiscal: 1003600037444	Cod fiscal: MOLDMD2X312
IBAN: MD61ML000000002251006256	IBAN: MD05ML000000002251512149
Cod TVA: 0204606	
Cont de decontare: 2251006256	
Semnăturile părților:	
Prestatorul:	Beneficiarul:
 Vitalii Vorobiov	Gheorghe Țurcanu
L.Ș.	 L.Ș.

Anexa I

SPECIFICAȚII TEHNICE ȘI PREȚ

Numărul licitației:	Denumirea licitației:	Data:	Alternativa nr. -
		Lot: -	Pagina din contractul nr./5178/2din1 Siutlia 2019

Co dul CP V	Denumirea serviciilor	Mode jul artico lului	Tara de origine	Produ catoru l	Unitatea de măsură	Canit atea	Specificar ea tehnică deplina solicitată	Specific arca tehnică deplina propusa de către oferant	Pret unitar (fără TVA) lei	Pret unitar (cu TVA) lei	Suma fără TVA	Suma cu TVA	Standar d de referință
1	2	3	4	5	6	7	8	9	10	11	12	13	14
1	Servicii de proiectare a lucrărilor de reparație capitală a încăperilor sectiilor, blocului de operatiil,laborator, blocului alimentar,cazangerie și a rețelilor ingineresti interioare și exterioare, schimbarea cazanelor în cazangerie, spalatorie, sectia patomorfo-logică, rețelilor ingine-rești care la moment se află în o situație ne satisfăcătoare.	-	R. Moldova	R. Moldova	lei	1	-	-	1357000	1628400	1357000	1628400	-
	Total												

Prestatorul:	Beneficiarul:
 Vitalii Vorobiov	 Cheogrui Turcanu
I.S.	I.S.

Nr. etapei	Lista de lucrări (etape)	Lista de referință	Termenii					Prețul etapei
			Începutul lucrărilor	Sfârșitul lucrărilor	Primire documentației	Achitarea lucrărilor		
1	2	3	4	5	6	7	8	
<p>Servicii de proiectare a lucrărilor de reparație capitală a încăperilor secțiilor, blocului de operații, laborator, blocului alimentar, cazangerie și a rețelilor ingineresti interioare și exterioare, schimbarea cazanelor în cazangerie, spalatorie, secția patomorfologică, rețelilor ingineresti care la moment se află în o situație ne satisfăcătoare.</p>								
1	Prima etapă Expertiza tehnică a clădirii Elaborarea Studiul topografic Elaborarea desene de măsurare	Conform anexei III	De la data înregistrării contractului la AAP	1,0 luni	5 zile	3 zile	144000,00	
2	A două etapă Elaborarea și aprobarea tuturor arhitecturale, tehnologice, soluții de proiectare inginerască		După achitarea primei etapei	5,0 luni	5 zile	3 zile	600000,00	
				Inclusiv TVA 20%			24000,00	
				Inclusiv TVA 20%			100000,00	
3	A tiga etapă Elaborarea documentatie de lucru -Blocul A -Comunicatii de injinerie		După achitarea doilia etapei	10,0 luni			787400,00	
				Inclusiv TVA 20%			131233,00	

4	A patru etapă Verificarea proiectului	După achitarea verificarea proiectului	1,0 luni	5 zile	3 zile	61000,00
			Inclusiv TVA 20%			10167,00
5	A cinci etapă Supravegherea de autor.	Achitarea conform procesele verbale pentru executarea lucrărilor de construcție	Inclusiv TVA 20%			6000,00
			Total			1628400,00
			Inclusiv TVA 20%			271400,00

Prestatorul:

Vitalii Vorobiov

Beneficiarul:

Georgii Turcanu

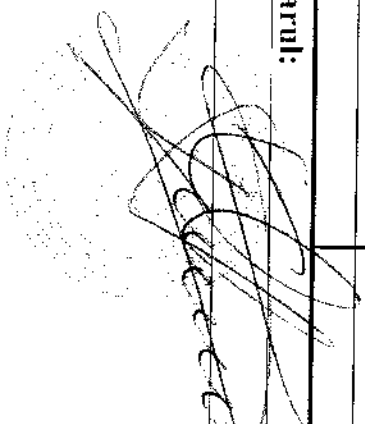

Д о г о в о р № 5179

мун. Кишинев

19 сентября 2019г.

Мы, нижеподписавшиеся, SA „Viorica-Cosmetic», именуемый в дальнейшем „Заказчик», в лице генерального директора г-жи **Maria Borta**, действующего на основании Устава, с одной стороны и SRL „Industrialproiect» в лице директора г-на **Vitalii Vorobiov**, действующего на основании Устава с другой стороны, именуемый в дальнейшем „Исполнитель» заключили настоящий договор о нижеследующем:

1. ПРЕДМЕТ ДОГОВОРА

1.1 Заказчик поручает, а Исполнитель принимает на себя выполнение следующих работ: **Стадия рабочий проект «Отвод пенных стоков с отделения приготовления косметики и участка розлива косметики» «Viorica-Cosmetic» str.Mesager 1, mun Chişinău».**

1.2 Объем работ по настоящему договору Заказчик определяет с Исполнителем и отражает в Техническом задании, Приложение №1 к настоящему договору.

2. СТОИМОСТЬ РАБОТ И ПОРЯДОК РАСЧЕТОВ, СРОКИ ИСПОЛНЕНИЯ

2.1 Стоимость работ по рабочему проекту составляет 48144.00(сорок восемь тысяч сто сорок четыре) лей в том числе НДС-20%- 8024,00(восемь тысяч двадцать четыре) лей

2.2 До начала работ Заказчик перечисляет Исполнителю аванс в размере 30% от стоимости работ в размере 14443,20(четырнадцать тысяч четыреста сорок три) лей, 20 бань, в том числе НДС-20%-2407,20 лей.

2.3 Срок исполнения работ в течении 1,5 месяца после перечисления аванса.

3. ПОРЯДОК СДАЧИ И ПРИЕМКИ РАБОТ.

3.1. При окончании работ Исполнитель представляет Заказчику рабочий проект и документацию к нему согласно п.1, Задание на проектирование (приложение №1) акт сдачи-приемки и налоговую накладную.

3.2. Заказчик осуществляет окончательную оплату за выполненную работу в размере 70%, в течении десяти рабочих дней со дня подписания Акта и налоговой накладной.

3.3. Заказчик имеет право предоставить замечания и не подписывать Акт о сдаче-приемке и налоговую накладную, если будут выявлены недостатки по проекту, пока Исполнитель не исправит их, согласно приложения №1.

4. ОТВЕТСТВЕННОСТЬ СТОРОН.

4.1 За невыполнение или ненадлежащее выполнение обязательств по настоящему договору Заказчик и Исполнитель несут имущественную ответственность в соответствии с действующим законодательством.

4.2 За просрочку оплаты счета за выполненные работы Заказчик уплачивает Исполнителю пеню в размере 0,1% за каждый день просрочки, но не более 10% от суммы просроченного платежа.

Аванс 14443,20 лей

4.3 За невыполнение работ в срок согласно п.3.4, **Исполнитель** уплачивает Заказчику пеню в размере 0,1% за каждый день просрочки, но не более 10% от суммы не выполненных обязательств.

4.4 **Исполнитель** несет ответственность за замечания государственных органов за разработанную **Исполнителем** документацию по вопросам его касающимся. В данном случае все изменения **Исполнитель** осуществляет за свой счет.

4.5 **Исполнитель** не несет ответственности за информацию предоставленную **Заказчиком** в качестве исходных данных, в этом случае замечания устраняются за счет **Заказчика**.

4.6 В случае расторжения настоящего Договора по инициативе **Заказчика** последний возмещает **Исполнителю** стоимость выполненных работ по степени их готовности, на момент расторжения договора на момент расторжения договора.

5. ПРАВА И ОБЯЗАННОСТИ СТОРОН

5.1. **Исполнитель обязан:**

- оказывать Услуги Заказчику качественно, в сроки, в объемах и на условиях настоящего Договора
- по требованию Заказчика предоставлять информацию о ходе выполнения работ
- своевременно извещать Заказчика о фактах, которые существенно могут повлиять на выполнение обязательств по настоящему Договору.
- предоставить Заказчику Акт об оказании услуг и налоговую накладную после оказания услуг, предусмотренных Договором.

5.2. **Исполнитель имеет право:**

- Привлекать для оказания услуг третьих лиц, при этом **Исполнитель** несет полную ответственность перед **Заказчиком** за качество оказанных ими услуг.

5.3. **Заказчик обязан:**

- предоставить **Исполнителю** беспрепятственный доступ на объект и в помещения в него входящие во время действия настоящего договора.
- оплачивать дополнительные работы выполняемые **Исполнителем** в согласованные с последним сроки, если эти работы были одобрены **Заказчиком** в письменной форме по объему и цене.

5.4. **Заказчик вправе:**

- вносить предложения относительно к проекту, как к объекту в целом, так и его части. **Заказчик** имеет право вносить такие предложения, если разработанный проект **Исполнителя**, по каким-либо причинам не удовлетворяют **Заказчика** или же приостановить работы.
- вносить изменения в проектно-сметной документации после подписания соответствующего Акта сдачи-приемки работ при условии предварительного согласования с **Исполнителем** стоимости вызываемых этим дополнительных работ и сроков их окончания.

6 ПРОЧИЕ УСЛОВИЯ

6.1 Стороны пришли к соглашению разрешать все споры, возникающие из Договора или в связи с ним, путем переговоров. При не достижении соглашения в течение 20 (двадцати) календарных дней, споры, возникшие между Сторонами, подлежат рассмотрению в соответствии с законодательством Р. Молдова в судебной инстанции по месту нахождения ответчика.

6.2. Ни одна из Сторон не может уступать свои права и обязательства по Договору без получения предварительного письменного согласия другой Стороны.

6.3. Любые дополнения и изменения к Договору должны согласовываться Сторонами в письменной форме.

6.4. Договор составлен на русском языке в 2 (двух) экземплярах, имеющих равную юридическую силу, один для Заказчика, один для Исполнителя.

6.5. К Договору прилагается и является его неотъемлемой частью:

Приложение № 1: Задание на проектирование

Приложение № 2: Смета на проектные работы

6. ЮРИДИЧЕСКИЕ АДРЕСА СТОРОН И БАНКОВСКИЕ РЕКВИЗИТЫ.

Заказчика:

S.A. «Viorica-Cosmetic»
mun. Chişinău, str. Mesager 1
BC «Victoriabank» SA
VICBMD2X883
IBAN: MD02V1000022247111472MDL
C/f 1002600033793
cod TVA 0500362
Tel: 022-836-290
E-mail: Marin.Macari@viorica.md

Исполнителя:



S.R.L. «INDUSTRIALPROIECT»
MD2028 mun. Chişinău, str. G, Tudor ,5
BC «Moldindeonbank» Filial Telecentru
MOLDDMD2X306
IBAN: MD61ML000000002251006256
C/f 1003600037444
Cod TVA 0204606
Tel: 022-73-59-52/ 0-672-58-210
E-mail: vitalii.vorobiov@mail.ru

ПОДПИСИ СТОРОН:

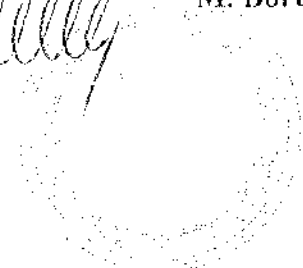
От Заказчика

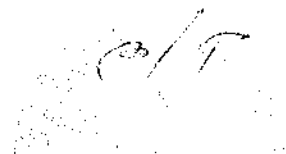

M. Borta

От Исполнителя

V. Vorobiov

e

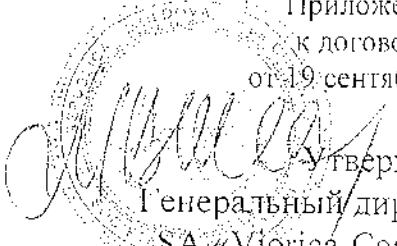
Приложение №1
к договору 5179
от 19 сентября 2019

Утверждаю:
Генеральный директор
SA «Viorica-Cosmetic»
M. Borta

ЗАДАНИЕ на ПРОЕКТИРОВАНИЕ
на разработку рабочего проекта цеха «Отвод пенных стоков с отделения
приготовления косметики и участка розлива косметики «Viorica-Cosmetic»
str.Mesager 1, mun Chişinău»

№ п/п	Перечень основных данных и требований	Основные данные и требования
1	2	3
1	Основание для проектирования	Договор на проектные работы
2	Сроки строительства <ul style="list-style-type: none">• Начало• Окончание	2019г. 2019г.
3	Район и пункт строительства	мун. Кишинев
4	Особые условия строительства: <ul style="list-style-type: none">-сейсмичность района-сейсмичность площадки-загораемость площадки- оползневая опасность	7 баллов 7 баллов не загорается отсутствует
5	Стадийность проектирования	Одностадийный РП
6	Проектная организация	SRL «Industrialproject»
7	Подрядная организация	Строительно-монтажные работы осуществляет лицензированная строительно-монтажная организация
8	Режим работы	круглогодичный
9	Вид строительства	Реконструкция
10	Вид проектирования	Индивидуальный проект
11	Требования по количеству экземпляров проектной документации, выдаваемой заказчику	В 3-х экземплярах в бумажном виде, один в электронном, сметная документация - два в бумажном, один в электронном.

12	Особые условия	.В составе проектной документации предусмотреть: 1. Отвод пенных стоков с отделения приготовления косметики и участка розлива косметики 2. Сметная документация
----	----------------	---

Представитель Заказчика:

SRL «Industrialproiect»

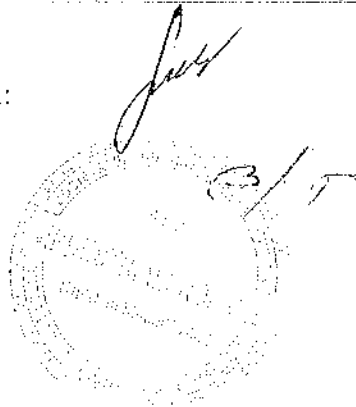

А. Иванов

В. Воробьев



ACHIZIȚII PUBLICE

CONTRACT Nr.5072C

pentru achiziționarea lucrărilor de valoare mică

Republica Moldova
"12" noiembrie 2019

or. Chișinău

Executarea lucrărilor de proiectare și prospecțiuni «Casa Socială sat. Mălăești com. Bălăbănești r-ul Criuleni (corectare)»

Reprezentat SRL «Industrialproiect» prin director Vorobiov Vitalii, denumit în continuare „Antreprenor”, pe de o parte, și Primăria comunei Bălăbănești r-ul Criuleni, reprezentată prin Primar Cotoman Ion denumită în continuare „Beneficiar”, pe de altă parte (ambii denumiți în continuare „Părți”), au încheiat prezentul Contract referitor la achiziționarea lucrărilor denumite în continuare lucrări.

1. Antreprenorul își asumă obligația de a executa, iar Beneficiarul – de a recepționa și achita lucrările prevăzute în specificația din prezentul Contract.
2. Executarea lucrărilor se efectuează în termenul de 2 (două) luni calendaristice.
3. Costul lucrărilor executate conform prezentului Contract este stabilit în lei moldovenești, fiind indicat în specificația din prezentul contract.
4. Suma totală a prezentului Contract constituie **104 520 ,00 (o sută patru mii cinci sute douăzeci) lei MD inclusiv TVA.**
5. Achitarea se efectuează prin transfer după executarea lucrărilor.
6. Contractul poate fi reziliat cu acordul ambelor părți sau în mod unilateral, cu condiția înaintării unei notificări cu 30 de zile înaintea datei presupuse a rezilierii, în caz de încălcare a clauzelor Contractului de către una dintre Părți.
7. Orice conflict rezultat din prezentul Contract, care nu va putea fi rezolvat de către Părți pe cale amiabilă în termen de 30 de zile din momentul apariției acestuia, se va supune soluționării în conformitate cu legislația în vigoare a Republicii Moldova.
8. Orice modificări și/sau completări la prezentul Contract sînt valabile numai în cazul cînd se efectuează în scris, prin semnarea unui Acord adițional, care intră în vigoare la data semnării acestuia de către Părți.
9. Prevederile referitoare la obligațiunile Beneficiarului, obligațiunile Proiectantului cît și răspunderea contractuală sunt prevăzute în acest contract, anexele lui (devizul, tema de proiectare, condiții tehnice) și legislația în vigoare.
10. Prezentul Contract este întocmit în două exemplare, avînd aceeași forță juridică.
11. Prezentul Contract se consideră încheiat și intră în vigoare la data semnării lui de către Părți, fiind valabil pînă la “ 31” decembrie 2019

Total - 3* 5072C
Total - 01 200,00

Datele de identificare juridice, poștale și de plată ale părților:

“Antreprenorul”:

SRL «Industrialproiect»
 mun. Chișinău, str. Gh. Tudor 5
 tel./Fax 022735952/ 022735951
 BC „MOLDINDCONBANK” SA fil.
 Telecentru
 Cod.IBAN: MD61ML000000002251006256
 C/b MOLDMD2X306
 C/f 1003600037444

“Beneficiarul”:

Primăria com. Bălăbănești
 MF-TT Criuleni Primăria sat. Bălăbănești
 Cont trez:
 MD17TRPDAS319230G10696AD
 C/F: 1007601009071
 C/B: TREZMD2X

SPECIFICAȚIA LUCRĂRILOR

No	Denumirea lucrărilor	Unit. de măsură	Cantitate	Prețul	Suma fără TVA	Suma cu TVA
1	2	3	4	5	6	7
1.	<u>«Casa Socială sat. Malaesti com. Bălăbănești r-ul Criuleni (corectare)»</u>	proiect	1	87 100	87 100	104 520
	TOTAL:	X	X	X	87 100	104 520

Semnăturile părților

“Antreprenorul”:

Director

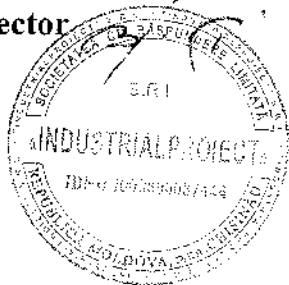

Vorobiov Vitalii
Vorobiov Vitalii

“Beneficiarul”:

Primar
Com. Bălăbănești

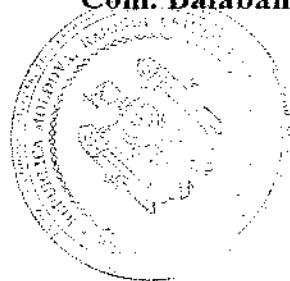

Cotoman Ion
Cotoman Ion

Deviz
pentru lucrări de proiect

Beneficiarul: **Primăria com. Bălăbănești r-ul Criuleni**

Lucrărilor de proiect și prospecțiuni: **Casa socială sat. Mălăești com. Bălăbănești r-ul Criuleni (corectare)**

Denumirea organizației de proiect:

SRL«Industrialproiect»

№ d / o	Caracteristică întreprinderii, clădirii, edificiului sau tipurile de lucrări	№. Părții capitolului, tabelului și punctului, indicații la capitol sau parte al Culegerilor de prețuri la lucr. proiect și prospect în construcții	Calcul de cost $a + b * x$ volumul lucrărilor și montaj $x(\%100)$ cantit. X preț	Costul Lucrărilor Mii lei
1	2	3	4	5
1	Casa socială Proiect de execuție (corectare) 5 рабочих мест	NCM L.02.11-1:2013 Tabelul 25 p.1 K-0,85 proiect de lucru K-0,8 prețul de piața K-1,2seismica K-0,5 volumul de lucru	$(209,01+5 \times 0,893)$ $\times 0,85 \times 0,8 \times 1,2 \times 0,5$	87,10
	Total			87,10
	TVA-20%			17,42
	Total cu TVA			104,52

Total: optzeci și șapte mii și o sută lei MD fără TVA

Director



(Handwritten signature)

Vorobiov Vitalii

APROBAT:

Primăria com. Bălăbănești



Cotoman Ion

TEMA DE PROIECTARE

„Casa socială din s. Mălăești com. Bălăbănești r-ul Criuleni (corectare)”

Nr. ord.	Borderoul cerințelor de bază	Data și cerințe
1	2	3
1.	Temeiul proiectării	Scrisoare de la Beneficiar
2.	Tipul construcției	Construcția nouă
3.	Fazele de proiectare	Proiect de execuție
4.	Modul de proiectare	Proiect individual
5.	Condiții speciale privind construirea, regimul economic și juridic	Seismicitatea raionului – 7 grade. Seismicitatea terenului – 7grade.
6.	Întreprinderea ce proiectantă	SRL „Industrialproiect”
7.	Exigențe privind soluțiile arhitecto - planimetrice și constructive	1. La elaborarea documentația proiectului, asigurați construirea unei case sociale cu un etaj în zonele desemnate. 2. Clădirea trebuie să fie prevăzută într-o construcție din piatră, cu fundație, coloane și planșeu executat din beton armat 3. Acoperișul placat cu țiglă metalică pe astereala din lemn cu căpriori din lemn 4. Din cauza lipsei unui sistem de canalizare centralizat, proiectul prevede o hazna de 1,0m3 temporară, ca apoi să fie conectată la rețeaua de canalizare care va fi proiectată 5. Rețele ingineresti externe de executat în conformitate cu condițiile tehnice primite. 6. Alimentarea cu căldură trebuie să se efectueze de la generatorul local de căldură, cu încorporarea cazangericii pe gaze naturale.

CONDIȚIILE TEHNICE

Documentația necesară pentru elaborarea documentației de proiect și anume:

1. Aviz Serviciul Protecției Civile și Situații Excepționale r-ul Criuleni;
2. Aviz Sanitar de la Centru de Sănătate Publică r-l Criuleni;
3. Aviz Agenției de Ecologie r-l Criuleni.
4. Certificatul de urbanism;
5. Aviz de racordare de la Î.C.S. „Red Union Fenosa”;
6. Condițiile Tehnice Moldtelecom;
7. Condițiile Tehnice Criuleni Gaz.

Inginer șef de proiecte
al SRL „Industrialproiect”

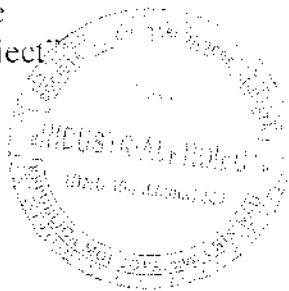

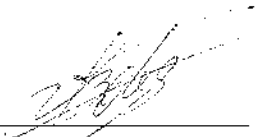
O. Brînză



ГОСУДАРСТВЕННЫЕ ЗАКУПКИ

06.11.2019

2019-0000003006

06.05.2020г.

ДОГОВОР № 50 / 5163/64

о закупке услуг небольшой стоимости

Код CPV: 71200000-0

«29» ноября 2019 года

мун. Комрат

Поставщик услуг	Закупающий орган
Societatea cu Raspundere Limitata «INDUSTRIALPROIECT», представленное директором – Воробьев Виталием, действующий на основании Устава, именуемый(ая) в дальнейшем, <i>Поставщик</i> codul fiscal №1003600037444 с одной стороны,	Главное управление строительства и инфраструктуры Гагаузии представленное начальником – Колмогло Иваном, действующий на основании Устава, именуемый(ая) в дальнейшем, <i>Бенефициар</i> codul fiscal № 1007601000344 от 26.01.2007 года с другой стороны,

совместно (называемые в дальнейшем *Стороны*) заключили настоящий Договор о нижеследующем:

- a. Закупка Услуги по авторскому надзору за строительством объекта: «Завершение капитального ремонта Дома культуры муниципалитета Комрат» называемых в дальнейшем Услуги, в соответствии с процедурой закупок небольшой стоимости, на основании решения рабочей группы Бенефициара, Протокол № 63 от «27» ноября 2019 года.
- b. Настоящий Договор преваалирует над всеми составными документами. В случае расхождений либо несоответствия между составными документами Договора, документы будут иметь приоритетность, перечисленную выше.
- c. В качестве встречного исполнения за платы, которые будут осуществлены Бенефициаром, Поставщик настоящим обязуется оказать Бенефициару услуги и устранить их дефекты в соответствии с положениями Договора во всех аспектах.
- d. Бенефициар настоящим обязуется выплатить Поставщику в качестве встречного исполнения за оказание услуг, а также устранение их дефектов, стоимость Договора, в сроки и согласно способу, предусмотренному Договором.

1. Предмет Договора

1.1. Авторский надзор осуществляется Поставщиком в целях обеспечения соответствия архитектурно-строительных, технологических и других технических и технико-экономических показателей объекта решениям и показателям, предусмотренным в утвержденной Заказчиком технической документации, в помещениях Дома Культуры мун. Комрат (называемых в дальнейшем – Объект).

1.2. Авторский надзор включает в себя:

- обследование представителями Поставщика строительно-монтажных, промежуточных, скрытых и других работ;
- подбор материалов, выполнение эскизов и локальных проектных проработок, необходимых для ведения Авторского надзора;
- участие в технических и производственных совещаниях, проводимых на объекте;
- составление и ведение необходимой протокольной документации, в том числе журнала авторского надзора.

1.3. Авторский надзор осуществляется в течении всего периода работ и приемки в эксплуатацию объекта в порядке, установленном действующим законодательством и договоренностью сторон по данному договору.

2. Сроки и условия оказания услуг

2.1. Авторский надзор осуществляется в течении всего периода выполнения строительно-монтажных работ и приемки в эксплуатацию объекта в порядке, установленном действующим законодательством и договоренностью сторон по данному договору.

2.2. Сопроводительные документы Услуг включают Акт сдачи-приемки работ и налоговую накладную.

2.3. Оригиналы документов, предусмотренных, в пункте 2.2 представляются Бенефициаром не позднее момента предоставления услуги по финальному месту назначения. Оказание услуги считается выполненной в момент, когда представлены вышеуказанные документы.

3. Стоимость и условия оплаты

3.1. Стоимость оказываемых Услуг в соответствии с настоящим Договором Услуг предусмотрена в молдавских леях, будучи указанной в Спецификации настоящего Договора.

3.2. Общая сумма настоящего Договора, составляет: 10 128,00 (десять тысяч сто двадцать восемь) леев, 00 бань.

3.2.1. В 2019 году оплата будет составляет 10% от стоимости договора, что составляет 1 012,80 леев (одну тысячу двенадцать) леев 80 бань;

3.2.2. В 2020 году оплата будет составлять 90% от стоимости договора, что составляет 9 115,20 (девять тысяч сто пятнадцать) леев 20 бань.

3.3. Метод и условия оплаты Бенефициаром: *Оплата работ осуществляется после подписания приемо-сдаточных актов, которые подтверждаются выпиской/получением налоговой накладной.*

3.4. Оплата будет производиться банковским переводом на расчетный счет Поставщика, указанный в настоящем Договоре.

4. Условия приемки-передачи

4.1. Услуги считаются переданными Поставщиком и принятыми Бенефициаром, если:

- a) количество Услуг соответствует информации, указанной в Спецификации услуг и в сопроводительных документах, согласно пункту 2.2 настоящего Договора;
- b) качество Услуг соответствует информации, указанной в Спецификации;

4.2. Поставщик обязуется представить Бенефициару один экземпляр оригинала налоговой накладной одновременно с оказанием Услуг для осуществления платы. В случае несоблюдения Поставщиком настоящего положения, Бенефициар оставляет за собой право продлить срок для оплаты, предусмотренный пунктом 3.4, на соответствующее количество

дней задержки, будучи освобожденным от уплаты неустойки, предусмотренной пункте 11.3.

5. Стандарты

5.1. Услуги, поставленные на основании договора, будут отвечать стандартам, представленным поставщиком в своем техническом предложении.

6. Обязательства сторон

6.1. На основании настоящего Договора Поставщик обязуется:

- a) оказать Услуги согласно условиям, предусмотренным настоящим Договором;
- b) уведомить Бенефициара после подписания Договора в течение 1 (одного) дня посредством телефона/факса либо авторизированной телеграммы о возможности оказания Услуг;
- c) обеспечить соответствующие условия для приемки Услуг Бенефициаром в сроки, предусмотренные согласно требованиям настоящего Договора;
- d) обеспечить целостность и качество Услуг в течение периода до их приемки Бенефициаром;
- e) проверять в процессе производства строительно-монтажных работ соответствие выполненных работ проектным решениям, предусмотренным чертежам, рабочей документацией и утвержденной сметной стоимости работ; соответствие выполняемых работ проекту, соблюдение технологий работ, качество производства строительно-монтажных работ и работ по монтажу технологического и других видов оборудования, соблюдение правил пожаро- и взрывобезопасности помещений Объекта;
- f) своевременно решать возникшие в процессе проведения строительно-монтажных работ вопросы по проектной документации;
- g) вести журнал авторского надзора за строительством, в котором фиксировать выявленные отступления от проектной документации и нарушения требований строительных норм и правил, технических условий по производству работ, давать указания и рекомендации по их устранению, а также сроки их устранения. Следить за своевременным и качественным исполнением указаний, внесенных в журнал авторского надзора;
- h) вносить в установленном порядке дополнения и изменения в проектно-сметную документацию;
- i) осуществлять контроль за качеством поступающих на Объект строительных материалов и оборудования. Проверять соответствие сертификатов и другой технической документации на конструкции, детали, строительные материалы и оборудование государственным стандартам, техническим условиям и проектной документации;
- j) участвовать в приемочных испытаниях инженерных систем и оборудования;
- k) проверять и одобрять представляемые подрядчиком Акты выполненных работ на Объекте, если они соответствуют фактически выполненным работам;
- l) соблюдать при осуществлении своих функций на объекте требования законодательных, а также иных нормативных правовых актов об охране труда;
- m) запрещать применение конструкций, деталей, изделий, строительных материалов и оборудования, несоответствующих государственным стандартам, техническим условиям и проектной документации;
- n) по распоряжению Бенефициара посещать объект в день вызова при возникновении непредвиденных ситуаций, при необходимости освидетельствования промежуточных и скрытых работ, в других случаях;
- o) давать указания, обязательные для организаций Бенефициара и Подрядчика о прекращении производства работ, выполняемых с нарушениями требований нормативных документов и/или проекта, уведомляя об этом в письменной форме Бенефициара и Подрядчика.
- p) представлять предложения о снижении стоимости перепланировки и совершенствовании технологии производства работ по объекту, рассматривать предложения по указанным вопросам по согласованию с Бенефициаром, Подрядчиком. Вносить дополнения

и изменения в проектную документацию в установленном порядке.

6.2. На основании настоящего Договора Бенефициар обязуется:

- а) предпринять все необходимые меры для обеспечения приемки в установленные сроки оказанных Услуг в соответствии с требованиями настоящего Договора;
- б) обеспечить оплату оказанных Услуг, соблюдая способы и сроки, предусмотренные настоящим Договором.

7. Обстоятельства непреодолимой силы

7.1. Стороны освобождаются от ответственности за частичное либо полное неисполнение обязательств в соответствии с настоящим Договором, если оно было обусловлено наступлением обстоятельств непреодолимой силы (войны, природные катаклизмы: пожары, наводнения, землетрясения, а также другие обстоятельства, не зависящие от воли Сторон).

7.2. Сторона, ссылающаяся на обстоятельства непреодолимой силы, обязана незамедлительно (но не позже 5 дней) уведомить другую Сторону о наступлении обстоятельств непреодолимой силы.

7.3. Наступление обстоятельств непреодолимой силы, момент их вступления в действие и срок действия должны быть подтверждены сертификатом, выданным соответствующим образом компетентным органом страны Стороны, где такие обстоятельства имели место.

8. Ответственность сторон

8.1. За невыполнение обязательств по настоящему Договору Стороны несут ответственность в соответствии с действующим законодательством.

8.2. Все неустойки, предусмотренные настоящим договором, начисляются в случае направления одной стороной настоящего договора другой стороне соответствующего требования об уплате неустойки по настоящему договору.

8.3. Право стороны настоящего Договора требовать уплаты неустоек, предусмотренных настоящим Договором, возникает с момента направления другой стороне настоящего Договора уведомления о начислении неустойки, предусмотренной настоящим Договором.

9. Расторжение

9.1. Расторжение Договора может быть осуществлено с обоюдного согласия Сторон.

9.2. Договор может быть расторгнут в одностороннем порядке в случае:

- а) Бенефициар в случае отказа Поставщика выполнить Услуги, предусмотренные настоящим Договором;
- б) Бенефициар в случае несоблюдения Поставщиком установленных сроков поставки/выполнения;
- в) Поставщик в случае несоблюдения Бенефициаром сроков оплаты за Услуги;
- г) Поставщик или Бенефициар в случае неисполнения какой-либо Стороной претензии, поданной в соответствии с настоящим Договором.

9.3. Сторона, намеревающаяся расторгнуть Договор, обязана сообщить другой Стороне об этом намерении в течение 5 рабочих дней посредством мотивированного уведомления.

9.4. Сторона, получившая уведомление, обязана ответить на него в течение 5 рабочих дней с момента его получения. В случае, если спор не будет разрешен в установленные сроки, Сторона, его инициировавшая, вправе инициировать расторжение.

10. Жалобы

10.1. Жалобы о количестве оказанных Услуг направляются Продавцу/Поставщику в момент их получения, будучи подтвержденными актом, составленным совместно с представителями Поставщика.

10.2. Претензии относительно качества оказанных услуг направляются Поставщику в течение 14 рабочих дней с момента обнаружения недостатков качества и должны быть

подтверждены сертификатом, выданным независимой организацией, нейтральной и авторизованной в этом смысле.

10.3. Поставщик обязан рассмотреть претензии в течение 5 рабочих дней с момента их получения и сообщить Бенефициару о принятом решении.

10.4. В случае признания претензий, Поставщик будет обязан в 5-дневный срок оказать Бенефициару дополнительное количество не оказанных услуг, а в случае обнаружения несоответствующего качества – заменить либо скорректировать его в соответствии с условиями Договора.

10.5. Поставщик несет ответственность за качество Услуг в предусмотренных пределах, включая и скрытые дефекты.

10.6. В случае отклонения от качества, подтвержденного сертификатом качества, составленным независимой организацией, нейтральной и авторизованной в этом смысле, расходы за простой либо задержку будет нести виновная сторона.

11. Санкции

11.1. Форма гарантии добросовестного исполнения договора, принятая Бенефициаром, в размере 3 % от стоимости договора.

11.2. За отказ оказать Услуги, предусмотренные настоящим Договором, удерживается гарантия добросовестного исполнения договора, в случае если она была установлена в соответствии с положениями пункта 11.1, в противном случае Поставщик выплатит неустойку в размере 3% от общей суммы договора.

11.3. За оказание с опозданием Услуг Поставщик несет материальную ответственность в размере 0,5% от суммы недопоставленных Услуг за каждый день просрочки от общей стоимости настоящего Договора. В случае если задержка превышает 20 дней, это считается отказом оказывать Услуги, предусмотренные в настоящем Договоре, и у Поставщика удерживают гарантию добросовестного исполнения договора, в соответствии с положениями пункта 11.1.

12. Право интеллектуальной собственности

12.1. Поставщик обязан возместить ущерб покупателя в случае:

а) жалоб либо актов юстиции, вытекающих из нарушения определенных прав интеллектуальной собственности (патенты, имена, зарегистрированные товарные знаки и т.д.), связанных с оборудованием, материалами, установками либо инструментами, используемыми для либо в связи с закупаемым товаром,

б) ущерба интересов, плат, налогов и расходов любого вида, за исключением ситуации, когда такое нарушение вытекает из соблюдения Технического задания, составленного покупателем.

13. Заключительные положения

13.1. Споры, вытекающие из настоящего Договора, будут разрешаться Сторонами путем переговоров. В противном случае они будут переданы на рассмотрение компетентной судебной инстанции в соответствии с законодательством Республики Молдова.

13.2. С момента подписания настоящего Договора все переговоры и документы, составленные ранее, теряют свою юридическую силу.

13.3. Договаривающиеся Стороны вправе на протяжении исполнения договора вносить изменения в положения договора посредством дополнительного акта только в случае возникновения определенных обстоятельств, затрагивающих законные коммерческие интересы сторон, и которые не могли быть предусмотрены в момент заключения договора. Дополнения и изменения к настоящему Договору действительны, только если они были выполнены в письменной форме и подписаны обеими Сторонами.

13.4. Ни одна из Сторон не вправе передать свои права и обязанности, предусмотренные настоящим Договором, третьим лицам, без письменного согласия другой стороны.

13.5. Настоящий Договор считается заключенным в момент его подписания и вступает в

силу после его регистрации Государственным казначейством Министерства финансов и будет действительным до «31» декабря 2020 года.

13.7. Настоящий Договор представляет собой соглашение о намерениях обеих сторон и подписан сегодня: «19» ноября 2019 года.

13.8. В подтверждение вышеуказанного Стороны подписали настоящий Договор в соответствии с законодательством Республики Молдова в день и год, указанные выше.

14. Юридические, почтовые и банковские данные Сторон

Поставщик услуг

«INDUSTRIALPROJECT» S. R. L.

Адрес: мун. Кишинев, ул. Г. Тудор, 5

Тел.: 079570111

IBAN: MD61ML000000002251006256

Банк: BC MOLDINDCONBANK SA

FiI. Telecentru

Банковский код: MOLDMD2X306

Фискальный код: 1003600037444

Закупающий орган

Главное управление строительства и инфраструктуры Гагаузии

Адрес: мун. Комрат, ул. Ленина, 204 b

Тел.: 0 (298) 23180

IBAN: MD62TRPDAG319210114501AC

Банк: Министерство финансов

Региональное Казначейство ЮГ

Банковский код: TREZMD2X

Фискальный код: 1007601000344

(подпись) **Виталий ВОРОБЬЕВ**

М. П.

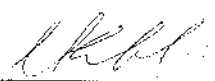
(подпись) **Иван КОЛНОГЛО**

М. П.

СПЕЦИФИКАЦИЯ

товаров/услуг/работ

№ п/п	Наименование товаров/работ/услуг	Количество/объем (ед.изм)	Цена без НДС	Цена НДС	Общая сумма	Характеристика услуг	СРВ
1	2	3	4	5	6	7	8
1	Архитектурные и сопутствующие услуги	1	<i>В 2019 году</i> 844,60	168,80	1012,80	Услуги по авторскому надзору за строительством объекта: «Завершение капитального ремонта Дома культуры мунципалитата Комрат»	71200000-0
			<i>В 2020 году</i> 7 596,00	1 519,20	9 115,20		
ИТОГО:					10 128,00		

«INDUSTRIALPROIECT» S. R. L.

Главное управление строительства и инфраструктуры Гагаузии



 (подпись) **Виталий ВОРОБЬЕВ**



 (подпись) **Иван КОЛИОГЛО**

М.П.

М.П.

Бухгалтер:

Зарегистрировано: № 2019-000000 3006

Казначейство _____

«05» мая 2020г.

Д о г о в о р № 5185

г. Кишинев

22 января 2020г.

Мы, нижеподписавшиеся, «Glass Container Company SA», именуемый в дальнейшем „Заказчик”, в лице Генерального директора г-на О. Бабан, действующего на основании Устава с одной стороны и SRL «Industrialproiect» в лице директора г-на В. Воробьева, действующего на основании Устава с другой стороны, именуемый в дальнейшем „Исполнитель” заключили настоящий договор о нижеследующем:

1. ПРЕДМЕТ ДОГОВОРА

1.1 Заказчик поручает, а Исполнитель принимает на себя выполнение следующих работ: Разработка рабочего проекта « Помещения и фундаменты для установки трансформатора 1600 kVA 10000/200-50v, в осях А/З-Б:3-5 на отметке-9,0».

1.2 Требования по настоящему Договору указаны Заказчиком в письме №001-3С-25 от 17.01.2020г. (приложение № 1 к настоящему Договору),

2. СТОИМОСТЬ РАБОТ И ПОРЯДОК РАСЧЕТОВ

2.1 Стоимость проектных работ составляет 50 160.00 (Пятьдесят тысяч сто шестьдесят) лей, в том числе НДС=20% - 8360,00 (Восемь тысяч триста шестьдесят) лей.

2.2 Расчеты производятся Заказчиком по окончанию работ, срок один месяц со дня подписания договора.

3. ПОРЯДОК СДАЧИ И ПРИЕМКИ РАБОТ

3.1 Исполнитель представляет Заказчику продукцию с актом сдачи-приемки работ и налоговую накладную.

3.2 Заказчик в течение пяти рабочих дней обязан вернуть Исполнителю второй экземпляр подписанного акта сдачи-приемки работ.

3.3 Исполнитель устраняет замечания по технической документации, выявленные Заказчиком или экспертными органами возникшие по вине Исполнителя за свой счет, по вине Заказчика за счет Заказчика.

4. ОТВЕТСТВЕННОСТЬ СТОРОН

4.1 За невыполнение или ненадлежащее выполнение обязательств по настоящему договору Заказчик и Исполнитель несут имущественную ответственность с соответствии с действующим законодательством.

4.2 За просрочку оплаты счета за выполненные работы Заказчик уплачивает Исполнителю пению в размере 0,1% суммы просроченного платежа за каждый день просрочки.

4.3 За просрочку выдачи продукции по вине Исполнителя последний уплачивает Заказчику неустойку в в размере 0,1% стоимости не поставленной в срок продукции за каждый день просрочки.

4.4 Исполнитель несет ответственность за замечания государственных органов за разработанную Исполнителем документацию по вопросам его касающимся,

4.5 Исполнитель не несет ответственности за информацию предоставленную Заказчиком в качестве исходных данных, в этом случае замечания устраняются за счет Заказчика.

4.6 В случае расторжения настоящего Договора по инициативе Заказчика последний возмещает Исполнителю стоимость выполненных работ по степени их готовности, на момент расторжения договора и кроме того издержки связанные с прекращением работ в размере 20% общей стоимости работ.

5. ПРОЧИЕ УСЛОВИЯ

5.1 Все изменения, дополнения и приложения к настоящему Договору являются его неотъемлемой частью и имеют равную с Договором силу, если были оформлены в письменной форме, подписаны и заверены печатью.

7. ЮРИДИЧЕСКИЕ АДРЕСА СТОРОН И БАНКОВСКИЕ РЕКВИЗИТЫ.

Заказчика:

„Glass Container Company SA»
MD-2023 mun Chisinau str. Uzinelor, 201
BC „Moldova - Agroindbank» SA
C/B AGRNMD2X
C/IBAN MD20AG000022517010141324
C/f 1002600028650
Cod TVA 0400082

Исполнителя:

SRL «INDUSTRIALPROIECT»
MD2028 or, Chişinău, str. G.Tudor, 5
BC «Moldindconbank» Fil Telecentru
C/B MOLDMD2X306
C/IBANMD61ML000000002251006256
C/f 1003600037444
Cod TVA 0204606

ПОДПИСИ СТОРОН:

От Заказчика

О. Бабан

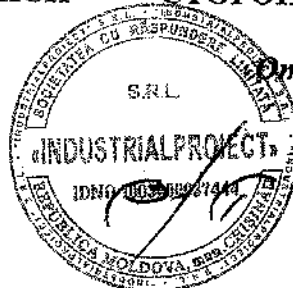

От Исполнителя

В. Воробьев



ACHIZIȚII PUBLICE

CONTRACT nr. 5184
 pentru achiziționarea bunurilor/lucrărilor/serviciilor
 de valoare mică

Cod CPV: 71244000-0

„16” 04 2020

or. Chișinău

Prestatorul de servicii	Autoritatea contractantă
<p>SRL „INDUSTRIALPROIECT” reprezentată prin Vitalii VOROBIOV, director, care acționează în baza <u>statutului</u>, denumit(a) în continuare Prestator, (se indică nr. și data de înregistrare în Registrul de Stat) pe de o parte.</p>	<p>MINISTERUL EDUCAȚIEI, CULTURII ȘI CERCETĂRII (denumirea completă a întreprinderii, asociației, organizației) reprezentată prin Igor SAROV, ministru, (funcția, numele, prenumele) care acționează în baza de <u>Regulament</u> denumit(a) în continuare Beneficiar, pe de altă parte,</p>

ambii (denumiți(te) în continuare *Părți*), au încheiat prezentul Contract referitor la următoarele:

Achiziționarea serviciilor de revizuire a devizului de cheltuieli la volumul de lucrări neexecutate la obiectul „Modernizarea și reconstrucția Centrului de Excelență în Construcții din str. Gh. Asachi nr. 71, sect. Centru, mun. Chișinău” nr. 15/02463/C/5086-4, denumite în continuare Servicii.

2. Următoarele documente vor fi considerate părți componente și integrale ale Contractului:

a) Formularul Contractului;

3. Prezentul Contract va predomina asupra tuturor altor documente componente. În cazul unor discrepanțe sau inconsecvențe între documentele componente ale Contractului, documentele vor avea ordinea de prioritate enumerată mai sus.

4. În calitate de contravaloare a plăților care urmează a fi efectuate de Beneficiar, prestatorul se obligă prin prezenta să presteze Beneficiarului Serviciile și să înlăture defectele lor în conformitate cu prevederile Contractului sub toate aspectele.

5. Beneficiarul se obligă prin prezenta să plătească Prestatorului, în calitate de contravaloare a livrării bunurilor și serviciilor, precum și a înlăturării defectelor lor, prețul Contractului sau orice altă sumă care poate deveni plătitibilă conform prevederilor Contractului în termenele și modalitatea stabilite de Contract.

1. Obiectul Contractului

1.1. Prestatorul își asumă obligația de a presta Serviciile conform Specificației, care este parte integrantă a prezentului Contract.

1.2. Beneficiarul se obligă, la rândul său, să achite și să recepționeze Serviciile prestate de Prestator.

1.3. Calitatea Serviciilor se atestă prin certificatele de calitate indicate în Specificație. Serviciile prestate în baza contractului vor respecta standardele. Când nu este menționat nici un standard sau reglementare aplicabilă, se vor respecta standardele sau alte reglementări autorizate în R. Moldova.

2. Termenele și condițiile de prestare

2.1. Prestarea Serviciilor se efectuează de către Prestator în termen de maxim 20 zile din data semnării contractului.

2.2. Documentația de însoțire a Serviciilor include:

- a) *Originalele facturilor fiscale*.....2 ex;
- b) *Actul de primire-predare a documentației*.....1 ex;
- c) *Formularele 1, 3, 5 și 7*.....1 ex;

2.3. Data prestării Serviciilor se consideră data perfectării facturii fiscale și recepționării lor de către Beneficiar.

3. Prețul Contractului și condițiile de plată

3.1. Prețul Serviciilor prestate conform prezentului Contract este stabilit în lei moldovenești, fiind indicat Specificația prezentului Contract.

3.2. Suma totală a prezentului Contract, inclusiv TVA, se stabilește în lei moldovenești și constituie **36000,00 (treizeci și șase mii lei, 00 bani)lei MD, inclusiv TVA.**

3.3. Achitarea plăților pentru Serviciile prestate se va efectua în lei moldovenești.

3.4. Metoda și condițiile de plată de către Cumpărător vor fi:

- *prin virament, în decurs de 15 zile din momentul prestării serviciilor în baza documentelor confirmative de recepție a serviciilor executate.*

3.5 Plățile se vor efectua prin transfer bancar pe contul de decontare al Prestatorului indicat în prezentul Contract.

4. Condițiile de predare-primire

4.1. Serviciile se consideră predate de către Prestator și recepționate de către Beneficiar dacă:

- a) cantitatea Serviciilor corespunde informației indicate în Lista serviciilor și graficul prestării și documentele de însoțire conform punctului 2.2 al prezentului Contract;
- b) calitatea Serviciilor corespunde actelor normative în vigoare pe teritoriul R.Moldova

4.2. Prestatorul este obligat să prezinte Beneficiarului un exemplar original al facturii fiscale odată cu prestarea Serviciilor, pentru efectuarea plății. Pentru nerespectarea de către Prestator a prezentei clauze, Beneficiarul își rezervă dreptul de a majora termenul de achitare prevăzut în punctul 3.4.

5. Obligațiile părților

5.1. În baza prezentului Contract, Prestatorul se obligă:

- a) să presteze Serviciile în condițiile prevăzute de prezentul Contract;

b) să anunțe Beneficiarul după semnarea prezentului Contract, în decurs de 5 zile calendaristice, prin telefon/fax sau telegramă autorizată, despre disponibilitatea prestării Serviciilor;

c) să asigure condițiile corespunzătoare pentru recepționarea Serviciilor de către Beneficiar, în termenele stabilite, în corespundere cu cerințele prezentului Contract;

d) să asigure integritatea și calitatea Serviciilor pe toată perioada de până la recepționarea lor de către Beneficiar.

e) să asigure expertizarea și verificarea documentației de proiect și deviz;

f) Prestatorul trebuie să constituie garanția de bună execuție care este egală cu 5 % din valoarea contractului, după primirea scrisorii de acceptare, dar nu mai târziu de data încheierii contractului. Până nu va fi îndeplinită aceasta obligațiune Beneficiarul poate să rețină Prestatorului garanția pentru ofertă.

g) Să asigure suport tehnic la expertizarea documentației de deviz.

5.2. În baza prezentului Contract, Beneficiarul se obligă:

a) să întreprindă toate măsurile necesare pentru asigurarea recepționării în termenul stabilit a Serviciilor prestate în corespundere cu cerințele prezentului Contract;

b) să asigure achitarea Serviciilor prestate, respectând modalitățile și termenele indicate în prezentul Contract;

c) să asigure achitarea de expertizare și verificare a documentației de deviz.

6. Forța majoră

6.1. Părțile sînt exonerate de răspundere pentru neîndeplinirea parțială sau integrală a obligațiilor conform prezentului Contract, dacă aceasta este cauzată de producerea unor cazuri de forță majoră (războaie, calamități naturale: incendii, inundații, cutremure de pămînt, precum și alte circumstanțe care nu depind de voința Părților).

6.2. Partea care invocă clauza de forță majoră este obligată să informeze imediat (dar nu mai târziu de 10 zile) cealaltă Parte despre survenirea circumstanțelor de forță majoră.

6.3 Survenirea circumstanțelor de forță majoră, momentul declanșării și termenul de acțiune trebuie să fie confirmate printr-un certificat, eliberat în mod corespunzător de către organul competent din țara Părții care invocă asemenea circumstanțe.

7. Rezilierea Contractului

7.1. Rezilierea Contractului se poate realiza cu acordul comun al Părților.

7.2. Contractul poate fi reziliat în mod unilateral de către:

a) Beneficiar în caz de refuz al Prestatorului de a presta Serviciile prevăzute în prezentul Contract;

b) Beneficiar în caz de nerespectare de către Prestator a termenelor de prestare stabilite;

c) Prestator în caz de nerespectare de către Beneficiar a termenelor de plată a Serviciilor;

d) Prestator sau Beneficiar în caz de nesatisfacere de către una dintre Părți a pretențiilor înaintate conform prezentului Contract.

7.3. Partea inițiatoare a rezilierii Contractului este obligată să comunice în termen de 5 zile lucrătoare celeilalte Părți despre intențiile ei printr-o scrisoare motivată.

7.4. Partea înștiințată este obligată să răspundă în decurs de 5 zile lucrătoare de la primirea notificării. În cazul în care litigiul nu este soluționat în termenele stabilite, partea inițiatoare are dreptul să prezinte documentele corespunzătoare Trezoreriei de Stat pentru înregistrarea declarației de reziliere.

8. Reclamații și sancțiuni

8.1. Reclamațiile privind cantitatea și calitatea Serviciilor prestate sînt înaintate Prestatorului la momentul recepționării lor, fiind confirmate printr-un act întocmit în comun cu reprezentantul Prestatorului.

8.2. Pretențiile privind cantitatea și calitatea serviciilor prestate sînt înaintate Prestatorului în termen de 5 zile lucrătoare de la depistarea deficiențelor de calitate și trebuie confirmate printr-un certificat eliberat de o organizație independentă neutră și autorizată în acest sens.

8.3. Prestatorul este obligat să examineze pretențiile înaintate în termen de 5 zile lucrătoare de la data primirii acestora și să comunice Beneficiarului despre decizia luată.

8.4. În caz de recunoaștere a pretențiilor, Prestatorul este obligat, în termen de 5 zile, să presteze suplimentar Beneficiarului cantitatea nelivrată de serviciile neprestate, iar în caz de constatare a calității necorespunzătoare – să le substituie sau să le corecteze în conformitate cu cerințele Contractului.

8.5. Prestatorul poartă răspundere pentru calitatea Bunurilor Serviciilor în limitele stabilite, inclusiv pentru viciile ascunse.

8.6. În cazul devierii de la calitatea confirmată prin certificatul de calitate întocmit de organizația independentă neutră sau autorizată în acest sens, cheltuielile pentru staționare sau întârziere sînt suportate de partea vinovată.

8.7. Pentru refuzul neîntemeiat de a presta Serviciile prevăzute în prezentul Contract, Prestatorul suportă o penalitate în valoare de 100 % din suma totală a contractului.

8.8. Pentru prestarea cu întârziere a Serviciilor, Prestatorul poartă răspundere materială în valoare de 0,1% din suma Serviciilor neprestate, pentru fiecare zi de întârziere, dar nu mai mult de 10 % din suma totală a prezentului Contract.

8.9 Pentru achitarea cu întârziere, Beneficiarul poartă răspundere materială în valoare de 0,1% din suma Bunurilor și/sau a Serviciilor neachitate, pentru fiecare zi de întârziere, dar nu mai mult de 10 % din suma totală a prezentului contract

9. Drepturi de proprietate intelectuală

9.1. Prestatorul are obligația să despăgubească achizitorul împotriva oricărui:

a) reclamații și acțiuni în justiție, ce rezultă din încălcarea unor drepturi de proprietate intelectuală (brevete, nume, mărci înregistrate etc.), legate de echipamentele, materialele, instalațiile sau utilajele folosite pentru sau în legătură cu produsele achiziționate, și

b) daune-interese, costuri, taxe și cheltuieli de orice natură, aferente, cu excepția situației în care o astfel de încălcare rezultă din respectarea Caietului de sarcini întocmit de către achizitor.

10. Dispoziții finale

10.1. Litigiile ce ar putea rezulta din prezentul Contract vor fi soluționate de către Părți pe cale amiabilă. În caz contrar, ele vor fi transmise spre examinare în instanța de judecată competentă conform legislației Republicii Moldova.

10.2. De la data semnării prezentului Contract, toate negocierile purtate și documentele perfectate anterior își pierd valabilitatea.

10.3. Părțile contractante au dreptul, pe durata îndeplinirii contractului, să convină asupra modificării clauzelor contractului, prin act adițional, numai în cazul apariției unor circumstanțe care lezează interesele comerciale legitime ale acestora și care nu au putut fi prevăzute la data încheierii contractului. Modificările și completările la prezentul Contract sînt valabile numai în cazul în care au fost perfectate în scris și au fost semnate de ambele Părți.

10.4. Nici una dintre Părți nu are dreptul să transmită obligațiile și drepturile sale stipulate în prezentul Contract unor terțe persoane fără acordul în scris al celeilalte părți.

10.5. Prezentul Contract este întocmit în două exemplare în limba de stat a Republicii Moldova, câte un exemplar pentru Prestator și Beneficiar.

10.6. Prezentul Contract se consideră încheiat la data semnării și intră în vigoare după înregistrarea lui de către Trezoreria de Stat sau de către una din trezoreriile teritoriale ale Ministerului Finanțelor, fiind valabil pînă la **31 decembrie 2020**.

10.7. Prezentul Contract reprezintă acordul de voință al ambelor părți și este semnat astăzi, " 16. 04. 2020 ".



Pentru confirmarea celor menționate mai sus, Părțile au semnat prezentul Contract în conformitate cu legislația Republicii Moldova, la data și anul indicate mai sus.

Datele juridice, poștale și bancare ale Părților:

"Prestatorul":	"Beneficiarul":
SRL « INDUSTRIALPROIECT » MD-2028 mun. Chișinău, str. G, Tudor,5 BC «Moldindconbank»SA fil. Telecentru Cod Banca: MOLDMD2X306 C/IBAN: MD61ML000000002251006256 Cod TVA: 0204606 C/F: 1003600037444	Ministerul Educației, Culturii și Cercetării MD -2033, mun. Chișinău Piața Marii Adunări Naționale 1 Tel: 022/210774, 233974 MF –TT Bugetul de Stat TREZMD2X Cod fiscal:1006601000107 Cod IBAN: <u>JIDAITRPA A A319210M 15326 AE</u>

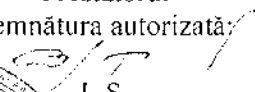
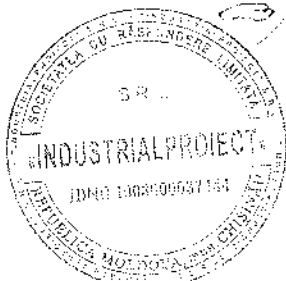
Semnăturile părților

Prestatorul
 Semnătura autorizată:

 L.S.

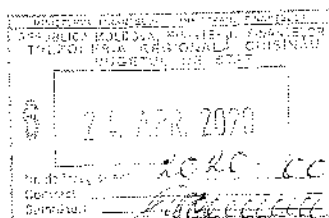
Beneficiarul
 Semnătura autorizată:

 Contabil:
 Înregistrat în:
 Trezoreria
 Data:



Anexa nr.1

la contractul nr. 5184din 16.04.2020**SPECIFICAȚII TEHNICE ȘI PREȚ**

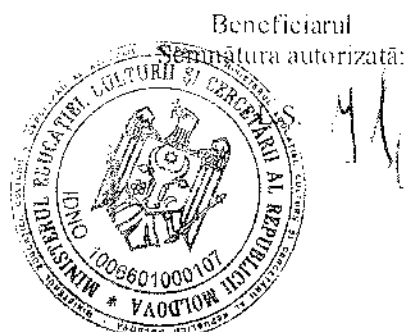
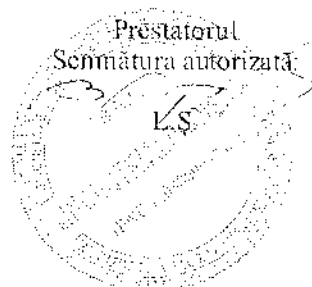
Co- dul CPV	Denumirea serviciilor	Unitatea de măsură	Canti- tatea	Preț unitar (fără TVA)	Preț unitar (cu TVA)	Suma fără TVA	Suma cu TVA
1	2	6	7	10	11	12	13
71244000-0	serviciilor de revizuire a devizului de cheltuieli la volumul de lucrări neexecutate la obiectul „Modernizarea și reconstrucția Centrului de Excelență în Construcții din str. Gh. Asachi nr. 71, sect. Centru, mun. Chișinău” nr. 15/02463-C/5086-4	Docu- men- tația de deviz	1	30000,00	36000,00	30000,00	36000,00
	Total						36000,00





ГОСУДАРСТВЕННЫЕ ЗАКУПКИ

Inregistrat la
trezorerie nr.
2020-0000001583
din 07.07.2020.

ДОГОВОР № 5 / 5187

о закупке услуг небольшой стоимости

Код CPV: 71242000-6

«26» июня 2020 года

мун. Комрат

Поставщик услуг	Закупающий орган
Societatea cu Răspundere Limitată «INDUSTRIALPROIECT», представленное директором <i>Виталием Воробьевым</i> , действующего на основании Устава, именуемое в дальнейшем <i>Поставщик</i> , cod fiscal 1003600037444, с одной стороны	и Главное управление строительства и инфраструктуры Гагаузии, представленное начальником <i>Иваном Колюгло</i> , действующим на основании Закона № 42-XLI/1 «Об органах местной публичной власти Гагаузии», именуемое в дальнейшем <i>Бенефициар</i> , cod fiscal 1007601000344, от 29 августа 2007 года, с другой стороны.

совместно (называемые в дальнейшем *Стороны*) заключили настоящий Договор о закупке услуг небольшой стоимости, согласно Протокола № 6 от «22» мая 2020 года, о нижеследующем:

- a. Закупка «Изготовление проектно-сметной документации по дороге L-625 G-135 – подъезд к с. Котовское», называемых в дальнейшем Услуги.
- b. Следующие документы будут считаться составной и неотъемлемой частью Договора:
 - a) Формирование стоимости;
 - b) Налоговые накладные;
 - c) Акты приема-передачи.
- c. Настоящий Договор будет преобладать над всеми другими составными документами. В случае расхождений или несоответствий между документами, составляющими Договор, приоритет будут иметь документы из вышеуказанного списка.
- d. В качестве компенсации за платежи, получаемые Бенефициаром. Поставщик услуг настоящим обязуется предоставлять Услуги Бенефициару и устранять их недостатки в соответствии с положениями Договора во всех отношениях.
- e. Бенефициар настоящим обязуется заплатить Поставщику в качестве вознаграждения за оказание услуг, а также устранить их недостатки, стоимость Договора или любую другую сумму, которая может быть выплачена в соответствии с положениями Договора в сроки и в порядке, установленном Договором.

1. Предмет договора

- 1.1. Поставщик услуг берет на себя обязательство оказывать Услуги согласно Спецификации, которая является неотъемлемой частью настоящего Договора.
- 1.2. Бенефициар обязуется, в свою очередь, оплачивать и получать Услуги, предоставляемые Поставщиком услуг.
- 1.3. Услуги, оказываемые по договору, будут соответствовать стандартам, принятым в стране происхождения продукции.
- 1.4. Сроки гарантии Услуг указаны в Спецификации.

2. Сроки и условия оказания

- 2.1. Услуга предоставляется Поставщиком услуг в срок 90 (девяносто) дней с момента регистрации договора.
- 2.2. Документация по сопровождению услуг включает:
 - а) Проектно-сметную документацию в полном объеме – 1 (один) экземпляр в оригинале, 2 (две) копии и электронный вариант документации;
- 2.3. Документы, указанные в пункте 2.2, должны быть представлены Бенефициару не позднее момента оказания услуг. Оказание услуг считается заключенным в момент, когда представлены вышеперечисленные документы.

3. Стоимость и условия оплаты

- 3.1. Цена, поставленных в соответствии с настоящим Договором Услуг предусмотрена в молдавских леях, будучи указанной в Спецификации настоящего Договора.
- 3.2. Общая сумма настоящего Договора, включая НДС, устанавливается в молдавских леях и составляет: **233 398,80 (двести тридцать три тысячи триста девяносто восемь) молдавских леев 80 бань.**
- 3.3. Метод и условия оплаты Бенефициаром: безналичным путем в течение 30 дней.
- 3.4. Оплата будет производиться банковским переводом на расчетный счет Поставщика, указанный в настоящем Договоре.

4. Условия приемки-передачи

- 4.1. Услуги считаются переданными Поставщиком и принятыми Бенефициаром, если:
 - а) объем Услуг соответствует информации, указанной в Списке услуг, графику оказания услуг и сопроводительным документам в соответствии с пунктом 2.2. настоящего Договора.
 - б) качество Услуг соответствует информации, указанной в Спецификации.
- 4.2. Поставщик услуг обязан представить Бенефициару один экземпляр оригинала налоговой накладной, одновременно с оказанием Услуг, для выполнения оплаты. За невыполнение Поставщиком услуг данного условия, Бенефициар оставляет за собой право увеличить срок оплаты, предусмотренный в пункте 3.4, соответственно количеству дней просрочки и без обязанности платить пеня, указанную в пункте 10.3.

5. Стандарты

- 5.1. Услуги, оказываемые на основании Договора будут соответствовать стандартам, представленным Поставщиком услуг в его техническом предложении.
- 5.2. Когда не упоминается стандарт либо норматив, соблюдать стандарты или другие положения, принятые в стране происхождения продукции.

6. Обязательства сторон

6.1. На основании настоящего Договора Поставщиком услуг обязуется:

- а) оказывать Услуги на условиях, предусмотренных настоящим Договором;
- б) уведомлять Бенефициара после подписания настоящего Договора, в течение 2 календарных дней, по телефону/факсу или заверенной телеграммой о доступности предоставления Услуг;
- в) обеспечить соответствующие условия для получения Услуг Бенефициаром [получателем, в случае необходимости], в установленные сроки, в соответствии с требованиями настоящего Договора;
- г) обеспечить целостность и качество Услуг на протяжении всего периода до их оказания Бенефициару.

6.2. На основании настоящего Договора Поставщик услуг обязуется:

- а) принять все необходимые меры для обеспечения того, чтобы Услуги, предоставляемые в соответствии с требованиями настоящего Договора, были оказаны в течение указанного срока;
- б) обеспечить оплату оказанных Услуг, соблюдая порядок и сроки, указанные в настоящем Договоре.

7. Форс-мажор

7.1. Стороны освобождаются от ответственности за частичное либо полное неисполнение обязательств в соответствии с настоящим Договором, если оно было обусловлено наступлением обстоятельств непреодолимой силы (войны, природные катаклизмы: пожары, наводнения, землетрясения, а также другие обстоятельства, независящие от воли Сторон).

7.2. Сторона, ссылающаяся на обстоятельства непреодолимой силы, обязана незамедлительно (но не позже 10 дней) уведомить другую Сторону о наступлении обстоятельств непреодолимой силы.

7.3. Наступление обстоятельств непреодолимой силы, момент их вступления в действие и срок действия должны быть подтверждены сертификатом, выданным соответствующим образом компетентным органом страны Стороны, где такие обстоятельства имели место.

8. Расторжение

8.1. Расторжение Договора может быть осуществлено с обоюдного согласия Сторон

8.2. Договор может быть расторгнут в одностороннем порядке:

- а) Бенефициаром в случае отказа Поставщика от оказания Услуг, предусмотренных настоящим Договором;
- б) Бенефициаром в случае несоблюдения Поставщиком установленных сроков оказания услуг;
- в) Поставщиком услуг в случае несоблюдения Бенефициаром сроков оплаты Услуг;
- г) Поставщиком услуг или Бенефициаром в случае неисполнения какой-либо Стороной претензии, поданной в соответствии с настоящим Договором.

8.3. Сторона, намеревающаяся расторгнуть Договор, обязана сообщить другой Стороне об этом намерении в течение 5 рабочих дней посредством мотивированного уведомления.

8.4. Сторона, получившая уведомление, обязана ответить на него в течение 5 рабочих дней с момента его получения. В случае, если спор не будет разрешен в установленные сроки, Сторона, его инициировавшая, вправе инициировать расторжение.

9. Жалобы

9.1. Претензии по объему оказанных Услуг предоставляются Поставщику услуг во время их оказания и подтверждаются актом, подготовленным совместно с представителем Поставщика услуг.

9.2. Претензии по качеству оказанных Услуг предъявляются Поставщику услуг в течение 5 рабочих дней со дня выявления недостатков качества и должны быть подтверждены сертификатом, выданным независимой нейтральной и уполномоченной организацией.

9.3. Поставщик услуг обязан рассмотреть предъявленные претензии в течение 5 рабочих дней со дня их получения и сообщить Бенефициару о принятом решении.

9.4. В случае признания претензий, Поставщик услуг обязан в течение 5 дней дополнительно предоставить Бенефициару количество несоответствующих услуг, а в случае установления ненадлежащего качества – их заменить или исправить их в соответствии с требованиями Договора.

9.5. Поставщик услуг несет ответственность за качество Услуг в установленных пределах, в том числе и за скрытые недостатки.

9.6. В случае несоблюдения качества, подтвержденного сертификатом качества, составленным нейтральной независимой или уполномоченной организацией, расходы за остановку или задержку несет виновный.

10. Санкции

10.1. Форма обеспечения добросовестного исполнения договора, одобренная Покупателем, составляет, в размере 10% от стоимости договора.

10.2. За отказ предоставить Услуги, предусмотренные в настоящем Договоре, обеспечение исполнения договора будет удержано. В противном случае Поставщику услуг назначается пеня в размере 10% от общей суммы договора.

10.3. За оказание с опозданием Услуг, Поставщик услуг несет материальную ответственность в размере 1% от суммы не предоставленных Услуг, за каждый день просрочки, но не более 10% от общей суммы настоящего Договора. Если задержка превышает 20 дней, это считается отказом предоставить Услуги, предусмотренные в настоящем Договоре, и обеспечение исполнения договора будет удержано с Поставщика услуг.

10.4. За просрочку платежа Бенефициар несет материальную ответственность в размере 0,1% от суммы неоплаченных Услуг, за каждый день просрочки, но не более 1% от общей суммы настоящего Договора.

11. Заключительные положения

11.1. Споры, вытекающие из настоящего Договора, будут разрешаться Сторонами путем переговоров. В противном случае они будут переданы на рассмотрение компетентной судебной инстанции в соответствии с законодательством Республики Молдова.

11.2. С момента подписания настоящего Договора все переговоры и документы, составленные ранее, теряют свою юридическую силу.

11.3. Договаривающиеся Стороны вправе на протяжении исполнения договора вносить изменения в положения договора посредством дополнительного акта только в случае возникновения определенных обстоятельств, затрагивающих законные коммерческие интересы сторон, и которые не могли быть предусмотрены в момент заключения договора. Дополнения и изменения к настоящему Договору действительны, только если они были выполнены в письменной форме и подписаны обеими Сторонами.

11.4. Ни одна из Сторон не вправе передать свои права и обязанности, предусмотренные настоящим Договором, третьим лицам, без письменного согласия другой стороны.

11.5. Настоящий Договор заключается в двух экземплярах.

11.6. Настоящий Договор считается заключенным в момент его подписания и вступает в силу после его регистрации в Государственном казначействе или одним из территориальных казначейств Министерства финансов и будет действительным до **«31» декабря 2020 года.**

11.7. Настоящий Договор представляет собой соглашение о намерениях обеих сторон и подписан сегодня: **«26» июля 2020 года.**

11.8. В подтверждение вышеуказанного Стороны подписали настоящий Договор в соответствии с законодательством Республики Молдова.

12. Заключительные положения

Поставщик услуг

S.R.L. «INDUSTRIALPROIECT»

Адрес: мун. Кишинэу, ул. Г.Тудор, 5
Тел.: 0 (79) 570111
IBAN: MD61ML000000002251006256
Банк: BC «MOLDINDCONBANK» SA
Банковский код: MOLDMD2X306
Фискальный код: 1003600037444

Закупающий орган

Главное управление строительства и инфраструктуры Гагаузии

Адрес: мун. Комрат, ул. Ленина, 204 b
Тел.: 0 (298) 23180
IBAN: MD83TRPDAG222990B14501AC
Банк: Министерство финансов
Региональное Казначейство ЮГ
Банковский код: TREZMD2X
Фискальный код: 1007601000344

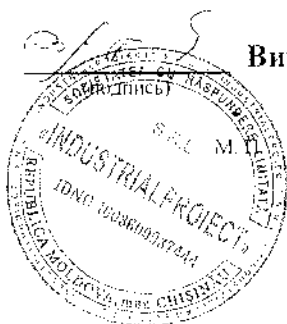

Виталий ВОРОБЬЕВ





Иван КОЛИОГЛО

СПЕЦИФИКАЦИЯ
товаров/работ/услуг

№ п/п	Наименование услуги	Количество/объем (ед. изм)	Общая сумма (без НДС)	Цена с НДС	Общая сумма (с НДС)	Характеристика услуг	СРВ
1	2	3	5	6	7	8	9
1	Подготовка проекта и проектирование, сметы	1	194 499,00	38 899,80	233 398,80	Изготовление проектно-сметной документации по дороге I.-625 G-135 – подъезд к с. Котовское	71242000-6
	ИТОГО:				233398,80		

Поставщик услуг

S.R.L. «INDUSTRIALPROIECT»

Виталий ВОРОБЬЕВ
 (подпись)

Закупающий орган

Главное управление строительства и инфраструктуры Гагаузии

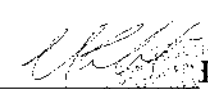
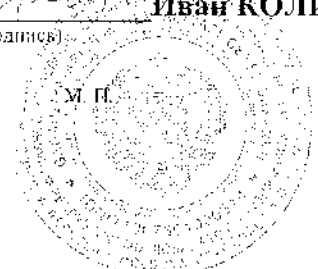
Иван КОЛИОГЛО
 (подпись)

Бухгалтер: _____
 Зарегистрировано: № _____
 Казначейство _____
 «__» _____ 20__ г.

Proiectantul

SRL „Industrialproject”

Beneficiarul

Главное управление строительства и
инфраструктуры Гагаузии

Obiectul

Изготовление проектно-сметной документации по
дороге L-625 G-135 - подъезд к с. Котовско

Deviz la serviciile de proiectare

No	Caracteristică întreprinderii, clădirii, edificiului sau tipurile de lucrări	№. Părți capitolului, tabelului și punctului, indicații la capitol sau parte al Culegerilor de prețuri la lucr.proiect și prospect în construcții	Calcul de cost $a + b * x$ volumul lucrărilor și montaj $x(\%100)$ cantit. X preț	Costul Lucrărilor lei
1	2	3	4	5
1	Geologia	Pret de piata		48 810
2	Ridicarea topografică	Pret de piata		36 000
3	Проектирование дороги L-625 G-135 l=2,65km	CPP49 Tabelul 65-1 pct. 8 K=1.3 PE K=21.7 scrisoare MF RM	$(33+551*2.65)*1.$ $3*21.7$	91 689
4	Expertiza			18 000
	Total			194 499
	TVA 20%			38 900
	TOTAL	20%		233 399

O sută nouăzeci și patru mii patru sute nouăzeci și nouă lei fără TVA

Administrator

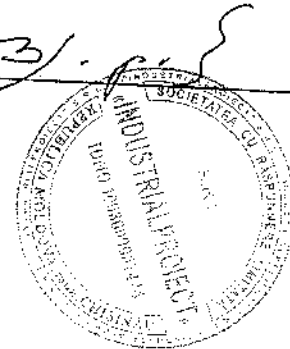
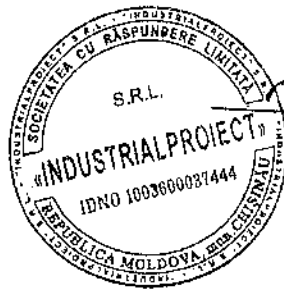

Vitalii Vorobiov



ГОСУДАРСТВЕННЫЕ ЗАКУПКИ

Inregistrat la
trezorerie nr.
2020-0000001582
din 09.04.2020

ДОГОВОР №4

о закупке услуг небольшой стоимости

Код CPV: 71242000-6

«26» июня 2020 года

мун. Комрат

Поставщик услуг	Закупающий орган
Societatea cu Raspundere Limitata «INDUSTRIALPROIECT», представленное директором – Воробьев Виталием, действующий на основании Устава, именуемый(ая) в дальнейшем, <i>Поставщик</i> codul fiscal №1003600037444 с одной стороны,	Главное управление строительства и инфраструктуры Гагаузии представленное начальником – Колиогло Иваном, действующий на основании Устава, именуемый(ая) в дальнейшем, <i>Бенефициар</i> codul fiscal № 1007601000344 от 26.01.2007 года с другой стороны,

совместно (называемые в дальнейшем *Стороны*) заключили настоящий Договор о нижеследующем:

- a. Закупка Услуги по проведению экспертизы и/или внесению изменений в существующую проектную документацию по объекту: «Завершение капитального ремонта Дома культуры муниципия Комрат», называемых в дальнейшем Услуги, в соответствии с процедурой закупок небольшой стоимости, на основании решения рабочей группы Бенефициара, Протокол №8 от «22» мая 2020 года.
- b. Настоящий Договор пресвалирует над всеми составными документами. В случае расхождений либо несоответствия между составными документами Договора, документы будут иметь приоритетность, перечисленную выше.
- c. В качестве встречного исполнения за платы, которые будут осуществлены Бенефициаром, Поставщик настоящим обязуется оказать Бенефициару услуги и устранить их дефекты в соответствии с положениями Договора во всех аспектах.
- d. Бенефициар настоящим обязуется выплатить Поставщику в качестве встречного исполнения за оказание услуг, а также устранение их дефектов, стоимость Договора, в сроки и согласно способу, предусмотренному Договором.

1. Предмет договора

- 1.1. Поставщик услуг берет на себя обязательство оказывать Услуги согласно Спецификации, которая является неотъемлемой частью настоящего Договора.
- 1.2. Бенефициар обязуется, в свою очередь, оплачивать и получать Услуги, предоставляемые Поставщиком услуг.
- 1.3. Услуги, оказываемые по договору, будут соответствовать стандартам, принятым в стране происхождения продукции.
- 1.4. Сроки гарантии Услуг указаны в Спецификации.

2. Сроки и условия оказания

- 2.1. Оказание Услуг осуществляется Поставщиком в срок 1 (одного) месяца с момента подписания договора Сторонами.
- 2.2. Сопроводительные документы Услуг включают:
- а) налоговую накладную и акт приема-передачи документации.*
- 2.3. Документы, предусмотренные в пункте 2.2 представлены Бенефициару не позднее момента оказания услуг. Оказание услуг считается заключительным в момент, когда предоставлены вышеперечисленные документы.

3. Стоимость и условия оплаты

- 3.1. Стоимость оказываемых Услуг по настоящему Договору устанавливается в молдавских леех.
- 3.2. Общая сумма настоящего Договора, в том числе НДС, составляет: 11 520,00 (одиннадцать тысяч пятьсот двадцать) леев 00 бань.
- 3.3. Платежи осуществляются путем банковского перевода на расчетный счет Исполнителя Поставщика услуг, указанный в настоящем Договоре.
- 3.4. Оплата услуг осуществляется перечислением на основании налоговых накладных и актов приема-передачи документации, подписанных и принятых Бенефициаром в пределах годовых бюджетных ассигнований.

4. Условия приемки-передачи

- 4.1. Услуги считаются переданными Поставщиком и принятыми Бенефициаром, если:
- а) объем Услуг соответствует информации, указанной в Списке услуг, графику оказания услуг и сопроводительным документам в соответствии с пунктом 2.2. настоящего Договора.*
 - б) качество Услуг соответствует информации, указанной в Спецификации.*
- 4.2. Поставщик услуг обязан представить Бенефициару один экземпляр оригинала налоговой накладной, одновременно с оказанием Услуг, для выполнения оплаты. За невыполнение Поставщиком услуг данного условия, Бенефициар оставляет за собой право увеличить срок оплаты, предусмотренный в пункте 3.4. соответственно количеству дней просрочки и без обязанности платить пеня, указанную в пункте 10.3.

5. Стандарты

- 5.1. Услуги, оказываемые на основании Договора будут соответствовать стандартам, представленным Поставщиком услуг в его техническом предложении.
- 5.2. Когда не упоминается стандарт либо норматив, соблюдать стандарты или другие положения, принятые в стране происхождения продукции.

6. Обязательства сторон

- 6.1. На основании настоящего Договора Поставщиком услуг обязуется:
- а) оказывать Услуги на условиях, предусмотренных настоящим Договором;*
 - б) уведомлять Бенефициара после подписания настоящего Договора, в течение 1 (одного) дня, по телефону/факсу или заверенной телеграммой о доступности предоставления Услуг;*
 - в) обеспечить соответствующие условия для получения Услуг Бенефициаром, в установленные сроки, в соответствии с требованиями настоящего Договора;*
 - д) обеспечить целостность и качество Услуг на протяжении всего периода до их оказания Бенефициару.*
- 6.2. На основании настоящего Договора Поставщик услуг обязуется:
- а) принять все необходимые меры для обеспечения того, чтобы Услуги, предоставляемые в соответствии с требованиями настоящего Договора, были оказаны в течение указанного срока;*
 - б) обеспечить оплату оказанных Услуг, соблюдая порядок и сроки, указанные в настоящем Договоре.*

7. Форс-мажор

7.1. Стороны освобождаются от ответственности за частичное либо полное неисполнение обязательств в соответствии с настоящим Договором, если оно было обусловлено наступлением обстоятельств непреодолимой силы (войны, природные катаклизмы: пожары, наводнения, землетрясения, а также другие обстоятельства, независимые от воли Сторон).

7.2. Сторона, ссылающаяся на обстоятельства непреодолимой силы, обязана незамедлительно (но не позже 10 дней) уведомить другую Сторону о наступлении обстоятельств непреодолимой силы.

7.3. Наступление обстоятельств непреодолимой силы, момент их ведения в действие и срок действия должны быть подтверждены сертификатом, выданным соответствующим образом компетентным органом страны Стороны, где такие обстоятельства имели место.

8. Расторжение

8.1. Расторжение Договора может быть осуществлено с обоюдного согласия Сторон

8.2. Договор может быть расторгнут в одностороннем порядке:

а) Бенефициаром в случае отказа Поставщика от оказания Услуг, предусмотренные настоящим Договором;

б) Бенефициаром в случае несоблюдения Поставщиком установленных сроков оказания услуг;

с) Поставщиком услуг в случае несоблюдения Бенефициаром сроков оплаты Услуг;

д) Поставщиком услуг или Бенефициаром в случае неисполнения какой-либо Стороной претензии, поданной в соответствии с настоящим Договором.

8.3. Сторона, намеревающаяся расторгнуть Договор, обязана сообщить другой Стороне об этом намерении в течение 5 рабочих дней посредством мотивированного уведомления.

8.4. Сторона, получившая уведомление, обязана ответить на него в течение 5 рабочих дней с момента его получения. В случае, если спор не будет разрешен в установленные сроки, Сторона, его инициировавшая, вправе инициировать расторжение.

9. Жалобы

9.1. Претензии по объему оказанных Услуг предоставляются Поставщику услуг во время их оказания и подтверждаются актом, подготовленным совместно с представителем Поставщика услуг.

9.2. Претензии по качеству оказанных Услуг предъявляются Поставщику услуг в течение 5 рабочих дней со дня выявления недостатков качества и должны быть подтверждены сертификатом, выданным независимой нейтральной и уполномоченной организацией.

9.3. Поставщик услуг обязан рассмотреть предъявленные претензии в течение 5 рабочих дней со дня их получения и сообщить Бенефициару о принятом решении.

9.4. В случае признания претензий, Поставщик услуг обязан в течение 5 дней дополнительно предоставить Бенефициару количество несоответствующих услуг, а в случае установления ненадлежащего качества – их заменить или исправить их в соответствии с требованиями Договора.

9.5. Поставщик услуг несет ответственность за качество Услуг в установленных пределах, в том числе и за скрытые недостатки.

9.6. В случае несоблюдения качества, подтвержденного сертификатом качества, составленным нейтральной независимой или уполномоченной организацией, расходы за остановку или задержку несет виновный.

10. Санкции

10.1. Форма гарантии добросовестного исполнения договора, принятая Бенефициаром, в размере 5% от стоимости договора.

10.2. За отказ оказать Услуги, предусмотренные настоящим Договором, удерживается гарантия добросовестного исполнения договора, в случае если она была установлена в соответствии с

положениями пункта 10.1, в противном случае Поставщик выплатит неустойку в размере 5% от общей суммы договора.

10.3. За оказание с опозданием Услуг Поставщик несет материальную ответственность в размере 0,5% от суммы недопоставленных Услуг за каждый день просрочки от общей стоимости настоящего Договора, но не более 10% от стоимости договора. В случае если задержка превышает 30 дней, это считается отказом оказывать Услуги, предусмотренные в настоящем Договоре, и у Поставщика удерживают гарантию добросовестного исполнения договора, в соответствии с положениями пункта 10.1.

11. Заключительные положения

11.1. Споры, вытекающие из настоящего Договора, будут разрешаться Сторонами путем переговоров. В противном случае они будут переданы на рассмотрение компетентной судебной инстанции в соответствии с законодательством Республики Молдова.

11.2. С момента подписания настоящего Договора все переговоры и документы, составленные ранее, теряют свою юридическую силу.

11.3. Договаривающиеся Стороны вправе на протяжении исполнения договора вносить изменения в положения договора посредством дополнительного акта только в случае возникновения определенных обстоятельств, затрагивающих законные коммерческие интересы сторон, и которые не могли быть предусмотрены в момент заключения договора. Дополнения и изменения к настоящему Договору действительны, только если они были выполнены в письменной форме и подписаны обеими Сторонами.

11.4. Ни одна из Сторон не вправе передать свои права и обязанности, предусмотренные настоящим Договором, третьим лицам, без письменного согласия другой стороны.

11.5. Настоящий Договор считается заключенным в момент его подписания и вступает в силу после его регистрации в Государственном казначействе или одним из территориальных казначейств Министерства финансов и будет действительным до «31» декабря 2020 года.

11.6. Настоящий Договор представляет собой соглашение о намерениях обеих сторон и подписан сегодня: «26» *июня* 2020 года.

11.7. В подтверждение вышеуказанного Стороны подписали настоящий Договор в соответствии с законодательством Республики Молдова.

12. Юридические, почтовые и банковские данные Сторон

Поставщик услуг

«INDUSTRIALPROJECT» S. R. L.

Адрес: мун. Кишинев, ул. Г. Тудор, 5

Тел.: 079570111

IBAN: MD61ML000000002251006256

Банк: BC MOLDINDCONBANK SA
Fil. Telecentru

Банковский код: MOLDM2X306

Фискальный код: 1003600037444



Виталий ВОРОБЬЕВ

Закупающий орган

Главное управление строительства и инфраструктуры Гагаузии

Адрес: мун. Комрат, ул. Ленина, 204 б

Тел.: 0603-22-221, 0(298)81-700

IBAN: MD62TRPDAG319210H14501AC

Банк: Министерство финансов
Региональное Казначейство ЮГ

Банковский код: TREZMD2X

Фискальный код: 1007601000344

07.07.2020

[Handwritten signature]

(подпись)

Иван КОЛИОГЛО



x

ГОСУДАРСТВЕННЫЕ ЗАКУПКИ

2020-0000000465

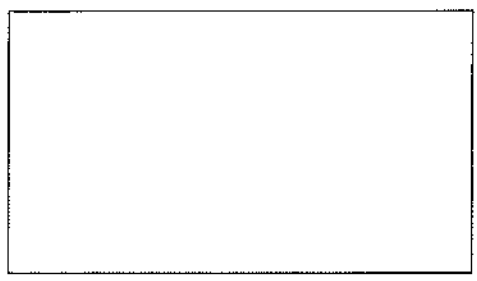

ДОГОВОР № 5186/28
о закупке услуг небольшой стоимости

Код CPV: 71242000-6

« 17 » июля 2020 г.

мун. Чадыр-Лунга

Поставщик услуг	Закупающий орган
<p style="text-align: center;">S.R.L. "Industrialproiect",</p> <p>м. Кишинэу, ул. Г. Тудор, 5, в лице директора Воробьева В.В., действующего на основании Устава предприятия, Extras №19151 от 07.12.2017г. лицензия серия АММШ № 047453 от 10.12.2012г., именуемое в дальнейшем <i>Поставщик</i>, с одной стороны,</p>	<p style="text-align: center;">Примэрия мун. Чадыр-Лунга,</p> <p>в лице примара мун. Чадыр-Лунга Топал А. А., действующий на основании Закона РМ « О местном публичном управлении » и местном Законе АТО Гагаузия « О местной публичной власти Гагаузии », называемый в дальнейшем Покупатель / бенефициар, с другой стороны,</p>

совместно (называемые в дальнейшем *Стороны*) заключили настоящий Договор о нижеследующем:

а. Закупка услуг по разработке проектной документации по объекту: Спортивно - оздоровительный комплекс по ул.Ленина, мун.Чадыр-Лунга АТО Гагаузия, называемых в дальнейшем Услуги, согласно процедуре закупок небольшой стоимости.

а. Следующие документы будут считаться неотъемлемой и полной частью Договора:

- а)Задание на проектирование
- в)Техническое задание (F 4.1);
- с)Формирование стоимости (F 4.2);
- д) спецификация услуг
- е)Порядок выполнения услуг и платежей

б. Настоящий Договор превалирует над всеми составными документами. В случае расхождений либо несоответствий между составными документами Договора, документы будут иметь приоритетность, перечисленную выше.

с. В качестве встречного исполнения за платы, которые будут осуществлены Покупателем, Поставщик, настоящим обязуется оказать Покупателю Услуги и устранить их дефекты в соответствии с положениями Договора во всех аспектах.

d. Покупатель настоящим обязуется выплатить Поставщику в качестве встречного исполнения за оказание Услуг, а также устранение их дефектов, стоимость Договора либо любую другую сумму, подлежащую выплате в соответствии с положениями Договора в сроки и согласно способу, предусмотренному Договором.

1. Предмет Договора

- 1.1. Поставщик обязуется оказать услуги по разработке проектно-сметной документации.
- 1.2. Покупатель в свою очередь обязуется оплатить и принять Услуги у Поставщика.
- 1.3. Качество оказанных Услуг подтверждается выполнением количества (объема) услуг в течение периода действия договора.

2. Сроки и условия поставки/оказания

- 2.1. Оказание Услуг осуществляется Поставщиком в течение всего периода проектирования, срок проектирования 5,0 месяцев со дня регистрации договора в Казначействе
- 2.2. Сопроводительные документы Услуг включают: *налоговая накладная*, и все документы согласно техническому заданию от 2020г.
- 2.3. Оказание услуг считается выполненной в момент, когда представлены и подписаны обеими сторонами вышеуказанные документы.

3. Цена и условия оплаты

- 3.1. Цена поставленных в соответствии с настоящим Договором Услуг предусмотрена в молдавских лях, будучи указанной в Спецификации настоящего Договора.
- 3.2. Общая сумма настоящего Договора включая НДС составляет: 236 160,00 лей (двести тридцать шесть тысяч сто шестьдесят лей, 00 бань).
- 3.3. Метод и условия оплаты Покупателем: *оплата за оказанные Услуги производится Покупателем в течение 30 дней после предоставления Поставщиком налоговой накладной.*
- 3.4. Оплата будет производиться банковским переводом на расчетный счет Поставщика, указанный в настоящем Договоре.

4. Условия приемки-передачи

- 4.1. Услуги считаются оказанными Поставщиком и принятыми Покупателем, если:
 - a) количество Услуг соответствует информации, указанной в сопроводительных документах, согласно пункту 2.2 настоящего Договора;
- 4.2. Поставщик обязуется представить Покупателю оригинал накладной одновременно с оказанием Услуг для осуществления оплаты. В случае несоблюдения Поставщиком настоящего положения, Покупатель оставляет за собой право продлить срок для оплаты, предусмотренный пунктом 3.3, на соответствующее количество дней задержки, будучи освобожденным от уплаты неустойки, предусмотренной пункте 10.3.

5. Стандарты

- 5.1. Если ни один применимый стандарт либо регламент не указан, будут соблюдаться стандарты либо другие регламенты, утвержденные в стране происхождения товаров.

6. Обязательства сторон

- 6.1. На основании настоящего Договора Поставщик обязуется:
 - a) оказать Услуги согласно условиям, предусмотренным настоящим Договором;
 - b) уведомить Покупателя после подписания Договора в течение 5 календарных дней посредством телефона/факса либо авторизированной телеграммы о возможности оказания Услуг;

с) обеспечить соответствующие условия для приемки Услуг Покупателем в сроки, предусмотренные согласно требованиям настоящего Договора;

д) обеспечить качество Услуг в течение периода до их приемки Покупателем.

6.2. На основании настоящего Договора Покупатель обязуется:

а) предпринять все необходимые меры для обеспечения приемки в установленные сроки оказанных Услуг в соответствии с требованиями настоящего Договора;

б) обеспечить оплату поставленных оказанных Услуг, соблюдая способы и сроки, предусмотренные настоящим Договором.

7. Обстоятельства непреодолимой силы

7.1. Стороны освобождаются от ответственности за частичное либо полное неисполнение обязательств в соответствии с настоящим Договором, если оно было обусловлено наступлением обстоятельств непреодолимой силы (войны, природные катаклизмы: пожары, наводнения, землетрясения, а также другие обстоятельства, не зависящие от воли Сторон).

7.2. Сторона, ссылающаяся на обстоятельства непреодолимой силы, обязана незамедлительно (но не позже 10 дней) уведомить другую Сторону о наступлении обстоятельств непреодолимой силы.

7.3. Наступление обстоятельств непреодолимой силы, момент их вступления в действие и срок действия должны быть подтверждены сертификатом, выданным соответствующим образом компетентным органом страны Стороны, где такие обстоятельства имели место.

8. Расторжение

8.1. Расторжение Договора может быть осуществлено с обоюдного согласия обеих Сторон.

8.2. Договор может быть расторгнут в одностороннем порядке в случае:

а) Покупателем в случае отказа Поставщика выполнить Услуги, предусмотренные настоящим Договором;

б) Покупателем в случае несоблюдения Поставщиком установленных сроков оказания;

в) Поставщиком в случае несоблюдения Покупателем сроков оплаты за Услуги;

г) Поставщиком или Покупателем в случае неисполнения какой-либо Стороной претензии, поданной в соответствии с настоящим Договором.

8.3. Сторона, намеревающаяся расторгнуть Договор, обязана сообщить другой Стороне об этом намерении в течение 5 рабочих дней посредством мотивированного уведомления.

8.4. Сторона, получившая уведомление, обязана ответить на него в течение 5 рабочих дней с момента его получения.

В случае, если спор не будет разрешен в установленные сроки, Сторона, его инициировавшая, вправе инициировать расторжение.

9. Жалобы

9.1. Жалобы о количестве и качестве оказанных Услуг направляются Поставщику в момент их получения, будучи подтвержденными актом, составленным совместно с представителями Продавца/Поставщика.

9.2. Претензии относительно качества оказанных услуг направляются Поставщику в течение 5 рабочих дней с момента обнаружения недостатков качества и должны быть подтверждены актом комиссии, созданной Покупателем с участием представителей специализированных служб (экологической, центра охраны общественного здоровья и т.д.).

9.3. Поставщик обязан рассмотреть претензии в течение 5 рабочих дней с момента их получения и сообщить Покупателю о принятом решении.

9.4. В случае признания претензий, Поставщик будет обязан в 5-дневный срок оказать

Покупателю дополнительное количество услуг, а в случае обнаружения несоответствующего качества – скорректировать его в соответствии с условиями Договора.

9.5. Поставщик несет ответственность за качество оказываемых Услуг в предусмотренных пределах, включая и скрытые дефекты.

9.6. В случае отклонения от качества, подтвержденного актом комиссии, созданной Покупателем с участием представителей специализированных служб, расходы за простой либо задержку будет нести виновная сторона.

10. Санкции

10.1. За отказ оказать Услуги, предусмотренные настоящим Договором, Поставщик выплатит неустойку в размере 10 % от общей суммы договора.

10.2. За оказание с опозданием Услуг Поставщик несет материальную ответственность в размере 0,1% от суммы не оказанных Услуг за каждый день просрочки, но не больше 5 % от общей стоимости настоящего Договора. В случае если задержка превышает 10 дней, это считается отказом оказывать Услуги, предусмотренные в настоящем Договоре, и Поставщик выплатит неустойку в соответствии с положениями пункта 10.1.

10.3. За оплату с задержкой Покупатель несет материальную ответственность в размере 0,01% от стоимости неоплаченных Услуг за каждый день просрочки, но не больше 5 % от общей стоимости настоящего договора.

11. Право интеллектуальной собственности

11.1. Поставщик обязан возместить ущерб покупателю в случае:

а) жалоб либо актов юстиции, вытекающих из нарушения определенных прав интеллектуальной собственности (патенты, имена, зарегистрированные товарные знаки и т.д.), связанных с оборудованием, материалами, установками либо инструментами, используемыми для либо в связи с закупаемым товаром, и

б) ущерба интересов, плат, налогов и расходов любого вида, за исключением ситуации, когда такое нарушение вытекает из соблюдения Технического задания, составленного покупателем.

12. Заключительные положения

12.1. Споры, вытекающие из настоящего Договора, будут разрешаться Сторонами путем переговоров. В противном случае они будут переданы на рассмотрение компетентной судебной инстанции в соответствии с законодательством Республики Молдова.

12.2. С момента подписания настоящего Договора все переговоры и документы, составленные ранее, теряют свою юридическую силу.

12.3. Договаривающиеся Стороны вправе на протяжении исполнения договора вносить изменения в положения договора посредством дополнительного акта только в случае возникновения определенных обстоятельств, затрагивающих законные коммерческие интересы сторон, и которые не могли быть предусмотрены в момент заключения договора. Дополнения и изменения к настоящему Договору действительны, только если они были выполнены в письменной форме и подписаны обеими Сторонами.

12.4. Ни одна из Сторон не вправе передать свои права и обязанности, предусмотренные настоящим Договором, третьим лицам, без письменного согласия другой стороны.

12.5. Настоящий Договор заключается в двух экземплярах на русском языке по одному экземпляру для Поставщика и Покупателя.

12.6. Настоящий Договор считается заключенным в момент его подписания и вступает в силу после его регистрации территориальным подразделением Государственного казначейства Министерства финансов и будет действительным до **31 декабря 2020 г.**



12.7. Настоящий Договор представляет собой соглашение о намерениях обеих сторон и подписан сегодня: « 17 » июля 2020 г.

12.8. В подтверждение выше указанного, Стороны подписали настоящий Договор в соответствии с законодательством Республики Молдова в день и год, указанные выше.

13. Юридические, почтовые и банковские данные Сторон

Поставщик услуг	Закупающий орган
<p>S.R.L. "Industrialproiect" Почтовый адрес: м. Кишинэу, ул. Г. Тудор, 5 Телефон: 079570111 Банк: B.C. Moldindconbank SA, sucursala Telecetru Код банка: MOLDMD2X306 IBAN код: MD61ML000000002251006256 Фискальный код: 1003600037444 Код НДС: 0204606</p>	<p>Примэрия м. Чадыр-Лунга Почтовый адрес: г. Чадыр-Лунга, ул. Лешина № 91 Телефон: 0 (291) 2-18-40, 2-30-17 Банк: Министерство Финансов - Государственное Казначейство TREZMD 2X IBAN код: MD93TRPDAR2000000116700 Фискальный код: 1007601004434</p>

14. Подписи сторон

Поставщик услуг	Закупающий орган
<p>Уполномоченная подпись: М.П. </p>	<p>Уполномоченная подпись: М.П. </p>

Бухгалтер:
Зарегистрирован №
Казначейство:
Дата:

Приложение № 1
к договору №5186/98

от «17» июля 2020г.

Спецификация услуг

Cod CPV	Наименование услуг	Ед.изм	Кол-во	Общая сумма (без НДС) / лей	Общая сумма (с НДС) / лей
71242000-6	Услуги по разработке проектной документации по объекту: Спортивно - оздоровительный комплекс мун. Чалыр-Лунга АТО Гагаузия.	проект	1	196 800,00	236 160,00
	Итого:			196 800,00	236 160,00

Поставщик услуг

S.R.L. "Industrialproiect"

М.П.



Закупающий орган



Примэрия м. Чалыр-Лунга

М.П.

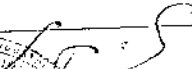

Порядок оказания услуг и график платежей

№. этап ai	Перечень услуг	Основание	Сроки				Стоимость этапа
			Начало работ	Завершение работ	Принятие работ	Оплата работ	
1	2	3	4	5	6	7	8
1	Первый этап Топографические изыскания Инженерно-геологические изыскания Схема генерального плана	Задание на проектирование	Подписанный договор	1.5 месяца	5 дней	3 дня	67800,00
				Включая НДС- 20%			11300,00
2	Второй этап Рабочий проект стадиона на 3000 мест	Задание на проектирование	После оплаты первого этапа	3,5 месяца	5 дней	3 дня	168360,00
				Включая НДС- 20%			28060,00
	Всего:						236160,00
				Включая НДС- 20%			39360,00

Исполнитель:  В.В.Воробьев	Заказчик:  А.А.Топал
--	---

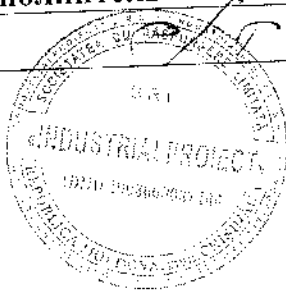

Утверждаю:
Примэрия мун. Чадыр-Лунга
Примар *А.А. Топал*

ЗАДАНИЕ НА ПРОЕКТИРОВАНИЕ

Спортивно-оздоровительный комплекс мун. Чадыр-Лунга АТО Гагаузия

№ п/п	Перечень основных данных и требований	Основные данные и требования
1	2	3
1	Основание для проектирования	Договор на проектные работы
2	Сроки строительства <ul style="list-style-type: none"> Начало Окончание 	2020г. 2021г.
3	Район и пункт строительства	г. Чадыр-Лунга
4	Особые условия строительства: <ul style="list-style-type: none"> сейсмичность района сейсмичность площадки затопляемость площадки оползневая опасность 	8 баллов 8 баллов не затопляется отсутствует
5	Стадийность проектирования	Одностадийный РП
6	Проектная организация	SRL «Индустриалпроект»
7	Подрядная организация	Строительно-монтажные работы осуществляет лицензированная строительно-монтажная организация
8	Режим работы	Круглогодичный
9	Вид строительства	Новое строительство
10	Вид проектирования	Индивидуальный проект
11	Требования по количеству экземпляров проектной документации, выдаваемой заказчику	Рабочий проект выдать в 3-х экземплярах в бумажном виде, вариант в электронном. сметы, сводная смета, Г1F3, F5, F7 два в бумажном виде, вариант в электронном.
12	Особые условия	1. Разработать проектно – сметную документацию на Спортивно-оздоровительный комплекс мун. Чадыр-Лунга АТО Гагаузия 2. Рабочий проект разработать в два этапа; Первый этап: 2.1 топографические изыскания; 2.2 инженерно-геологические изыскания; 2.3 схема генерального плана с размещением объектов первоочередного и перспективного строительства в составе: а) стадион на 3000 мест с искусственным покрытием с раздевалками для спортсменов (первая очередь строительства) б) физкультурно-оздоровительный корпус для

- круглогодичного занятия спортом (вторая очередь строительства)
- в) гостиница на 50 мест (вторая очередь строительства)
- г) спортивные площадки открытого типа (перспективное строительство)
- д) стоянки для автотранспорта (первая очередь строительства)

Второй этап - после рассмотрения и утверждения схемы генерального плана. Рабочий проект стадиона на 3000 мест с искусственным покрытием с раздевалками для спортсменов.

2. В составе рабочего проекта предусмотреть:

- Общую пояснительную записку
- Генеральный план
- Примыкание к автодороге Кишинев-Чадыр-Лунга-Украина R-37
- Рабочий проект зданий и сооружений
- Проект организации строительства
- Раздел проекта «Мероприятия по охране окружающей среды»

-Сметная документация

3. При разработке рабочего проекта предусмотреть:

- футбольное поле с искусственным покрытием
- беговые дорожки
- сектор для прыжков в длину;
- сектор для прыжков в высоту
- сектор для толкания ядра;
- осветительные матчи;
- трибуны на 3000 мест;
- раздевалки;

4. Принять технические решения;

- архитектурные решения, включают; раздевалки для спортсменов с туалетами и душевыми, помещениями для судей, офисы, зал для проведения пресс-конференций, трибуны для vip-персон, трибуны с под трибунами помещениями для размещения технических служб, туалетов и коммерческих помещений;
- наружные стены - из мелких блоков цельного известняка с утеплением пенополистиролом, перегородки из гипсовых пазагребневых плит, кровля для здания раздевалок – шатровая полукруглой формы из мягкой битумной черепицы (гонт) по плитам OSB с деревянной обрешеткой по металлическим фермам;
- конструктивные решения, здание раздевалок, трибун в каркасно-каменном исполнении; козырек над трибунами в металлическом варианте по консольной схеме; фермы мачт освещения в металлическом исполнении;
- отопление и горячее водоснабжение от встроенной в здание раздевалок котельной на природном газе;

		<p>- водопровод –от существующих сетей согласно технических условий;</p> <p>- канализация хоз.-бытовая –в существующие сети согласно технических условий;</p> <p>-дренажная канализация для сбора дождевых и талых вод;</p> <p>-ливневая канализация с очистными сооружениями;</p> <p>-газоснабжение согласно технических условий;</p> <p>-электроснабжение от существующих сетей согласно технических условий;</p> <p>-слаботочная часть, пожарно-охранная сигнализация, интернет сети, видеонаблюдение;</p> <p>5. Экспертизу проекта произвести в соответствии с Законом республики Молдова №3 от 06.02.2020, согласование с органами государственного надзора и регистрацию проекта обеспечивает Заказчик с привлечением специалистов института. Оплату за экспертизу, согласование и регистрацию осуществляет Заказчик согласно представленным счетам.</p>
--	--	--

Приложение: 1.Перечень необходимых исходных данных для проектирования.

Представитель Заказчика:

SRL «Индустриалпроект»

Директор

В.Воробьев

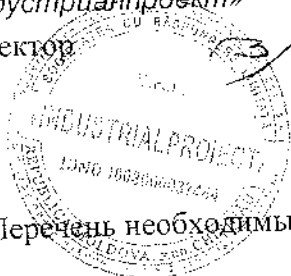

Приложение: 1.Перечень необходимых исходных данных для проектирования.

Перечень

исходных данных необходимых для разработки проектно-сметной документации по объекту: Спортивно - оздоровительный комплекс по ул.Ленина в мун.Чадыр-Лунга АТО Гагаузия

- 1) Градостроительный сертификат
 - 2) Кадастральный план участка
 - 3) Заключение Агенства по техническому надзору «ЮГ»
по выбору места размещения объекта.
 - 4) Заключение Центра Общественного Здоровья
по выбору места размещения объекта
 - 5) Заключение Экологического Агенства
по выбору места размещения объекта.
- Примыкание к автодороге Кишинев-Чадыр- Лунга-Украина R-37

Технические условия:

- 1) На водоснабжение и канализацию
- 2) На отвод ливневых стоков
- 3) На газоснабжение объекта
- 4) На электроснабжение объекта
- 5) На газоснабжение объекта
- 6) На примыкание к автодороге Кишинев-Чадыр- Лунга-Украина R-37
Автодор
- 7) На примыкание к автодороге Кишинев-Чадыр- Лунга-Украина R-37
Дорожная полиция

В процессе проектирования могут возникнуть другие документы необходимых для обоснования принятых решений

Директор SRL Industrialproject *В.В. Воробьев* В.Воробьев



Д о г о в о р № 5191

г. Кишинев

20 июля 2020г.

Мы, нижеподписавшиеся, «Glass Container Prim SA», именуемый в дальнейшем „Заказчик”, в лице Генерального директора г-на О. Бабан, действующего на основании Устава с одной стороны и SRL «Industrialproiect» в лице директора г-на В. Воробьева, действующего на основании Устава с другой стороны, именуемый в дальнейшем „Исполнитель” заключили настоящий договор о нижеследующем:

1. ПРЕДМЕТ ДОГОВОРА

1.1 Заказчик поручает, а Исполнитель принимает на себя выполнение следующих работ: «Выполнение рабочего проекта железобетонных и металлических конструкций, согласно Приложения №1 к договору №5191 от 20 июля 2020г».

2. СТОИМОСТЬ РАБОТ И ПОРЯДОК РАСЧЕТОВ

2.1 Стоимость проектных работ составляет 45 120.00 (Сорок пять тысяч сто двадцать) лей, в том числе НДС=20% - 7 520,00 (Семь тысяч пятьсот двадцать) лей.
2.2 Расчеты производятся Заказчиком по окончанию работ, срок один месяц со дня подписания договора.

3. ПОРЯДОК СДАЧИ И ПРИЕМКИ РАБОТ

3.1 Исполнитель представляет Заказчику продукцию с актом сдачи-приемки работ и налоговую накладную.
3.2 Заказчик в течение пяти рабочих дней обязан вернуть Исполнителю второй экземпляр подписанного акта сдачи-приемки работ.
3.3 Исполнитель устраняет замечания по технической документации выявленных Заказчиком или экспертными органами возникших по вине Исполнителя за свой счет, по вине Заказчика за счет Заказчика.

4. ОТВЕТСТВЕННОСТЬ СТОРОН

4.1 За невыполнение или ненадлежащее выполнение обязательств по настоящему договору Заказчик и Исполнитель несут имущественную ответственность с соответствии с действующим законодательством.
4.2 За просрочку оплаты счета за выполненные работы Заказчик уплачивает Исполнителю пеню в размере 0,1% суммы просроченного платежа за каждый день просрочки.
4.3 За просрочку выдачи продукции по вине Исполнителя последний уплачивает Заказчику неустойку в в размере 0,1% стоимости не поставленной в срок продукции за каждый день просрочки.
4.4 Исполнитель несет ответственность за замечания государственных органов за разработанную Исполнителем документацию по вопросам его касающимся,

4.5 Исполнитель не несет ответственности за информацию предоставленную Заказчиком в качестве исходных данных, в этом случае замечания устраняются за счет Заказчика.

4.6 В случае расторжения настоящего Договора по инициативе Заказчика последний возмещает Исполнителю стоимость выполненных работ по степени их готовности, на момент расторжения договора и кроме того издержки связанные с прекращением работ в размере 20% общей стоимости работ.

5. ПРОЧИЕ УСЛОВИЯ

5.1 Все изменения, дополнения и приложения к настоящему Договору являются его неотъемлемой частью и имеют равную с Договором силу, если были оформлены в письменной форме, подписаны и заверены печатью.

7. ЮРИДИЧЕСКИЕ АДРЕСА СТОРОН И БАНКОВСКИЕ РЕКВИЗИТЫ.

Заказчика:

„Glass Container Prim SA»
MD-2023 mun Chisinau str. Uzinelor,201
BC „Moldova -Agroindbank» SA
C/B AGRNMD2X
C/LBAN MD72AG000000002251957688
C/f 1007600035781
Cod TVA

Исполнителя:

SRL « INDUSTRIALPROIECT»
MD2028 or. Chişinău, str. G.Tudor,5
BC «Moldindconbank» Fil. Telecentru
C/B MOLDMD2X306
C/LBANMD61ML000000002251006256
C/f 1003600037444
Cod TVA 0204606

ПОДПИСИ

СТОРОН:

От Заказчика

О. Баран

От Исполнителя

В. Воробьев

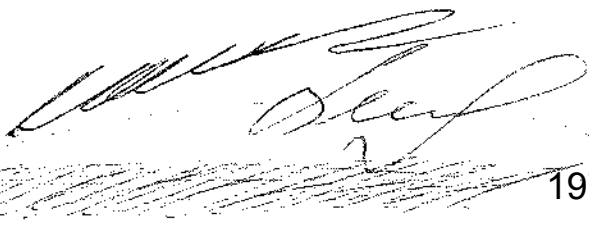
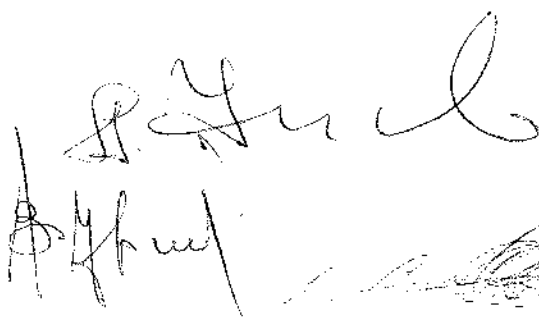

Приложение 1 к договору №.5191 от 20 июля 2020г.

Выполнить рабочий проект на:

1. Внесение изменений в конструкцию разделительной стены на отметке 0,00 в осях 31/И-И.2 производственного помещения GCPrim.
2. Изготовление фундамента под вентилятор охлаждения машины 3/3 на отметке -9,0 в осях 27-28/Б.1-Б.2.
3. Стальную конструкцию для установки и обслуживания транспортера обратного боя на отметке -6,0 в осях 29-30/Б.2-В.
4. Строительство подпорной стены в складе песка на отметке -9,0 в осях 30/А-Б.2.
5. Внесение изменений в конструкцию металлических связей на отм.-9,0 в осях 29-30/А-Б.2.

Заказчик

О. Бабан

Исполнитель

В. Воробьев

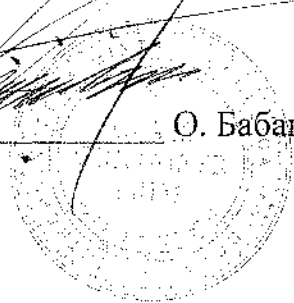

[Handwritten signature]

[Handwritten signature]

[Handwritten signature]



ОСУДАРСТВЕННЫЕ ЗАКУПКИ

ДОГОВОР №17/3824/АН

о закупке услуг небольшой стоимости

Код CPV: «19» августа 2020 года

г. Фрунзе, Окницкого р-на

Поставщик услуг	Закупающий орган
Societatea cu Răspundere Limitată «INDUSTRIALPROIECT» , представленное директором В. Воробьевым , действующего на основании Устава, именуемое в дальнейшем <i>Поставщик</i> , cod fiscal 1003600037444, с одной стороны	и Примария г. Фрунзе, Окницкого района представленное <i>Примаром В. Котецки</i> , действующим на основании Закона № 42-XLI/I «Об органах местной публичной власти Гагаузии», именуемое в дальнейшем <i>Бенефициар</i> , cod fiscal 1007601004294, с другой стороны,

совместно (называемые в дальнейшем *Стороны*) заключили настоящий Договор о закупке услуг небольшой стоимости, согласно Протокола № от «01» июня 2020 года, о нижеследующем:

- a. Закупка **Supravegherea de autor «Recordarea obiectului cu menire social-culturală și a caselor de locuit la areductul central din or. Frunză r-ul Ocnița»**, называемых в дальнейшем Услуги.
- b. Следующие документы будут считаться составной и неотъемлемой частью Договора:
 - a) Ценовая спецификация;
 - b) Формирование стоимости;
 - c) Налоговые накладные.
- c. Настоящий Договор будет преобладать над всеми другими составными документами. В случае расхождений или несоответствий между документами, составляющими Договор, приоритет будут иметь документы из вышеуказанного списка.
- d. В качестве компенсации за платежи, получаемые Бенефициаром, Поставщик услуг настоящим обязуется предоставлять Услуги Бенефициару и устранять их недостатки в соответствии с положениями Договора во всех отношениях.
- e. Бенефициар настоящим обязуется заплатить Поставщику в качестве вознаграждения за оказание услуг, а также устранить их недостатки, стоимость Договора или любую другую сумму, которая может быть выплачена в соответствии с положениями Договора в сроки и в порядке, установленном Договором.

1. Предмет договора

- 1.1. Поставщик услуг берет на себя обязательство оказывать Услуги согласно Спецификации, которая является неотъемлемой частью настоящего Договора.
- 1.2. Бенефициар обязуется, в свою очередь, оплачивать и получать Услуги, предоставляемые Поставщиком услуг.
- 1.3. Услуги, оказываемые по договору, будут соответствовать стандартам, принятым в стране происхождения продукции.
- 1.4. Сроки гарантии Услуг указаны в Спецификации.

2. Сроки и условия оказания

- 2.1. Услуга предоставляется Поставщиком услуг в срок 90 (девяносто) дней с момента регистрации договора.
- 2.2. Документация по сопровождению услуг включает:
 - а) Проектно-сметную документацию в полном объеме – 1 (один) экземпляр в оригинале, 2 (две) копии и электронный вариант документации;
- 2.3. Документы, указанные в пункте 2.2, должны быть представлены Бенефициару не позднее момента оказания услуг. Оказание услуг считается заключенным в момент, когда представлены вышеперечисленные документы.

3. Стоимость и условия оплаты

- 3.1. Цена, поставленных в соответствии с настоящим Договором Услуг предусмотрена в молдавских леях, будучи указанной в Спецификации настоящего Договора.
- 3.2. Общая сумма настоящего Договора, включая НДС, устанавливается в молдавских леях и составляет: **2412,00 (две тысячи четыреста двенадцать) молдавских леев 00 бань, включая НДС 20% - 402,00 (четыреста два лея)**
- 3.3. Метод и условия оплаты Бенефициаром: безналичным путем в течение 30 дней.
- 3.4. Оплата будет производиться банковским переводом на расчетный счет Поставщика, указанный в настоящем Договоре.

4. Условия приемки-передачи

- 4.1. Услуги считаются переданными Поставщиком и принятыми Бенефициаром, если:
 - а) объем Услуг соответствует информации, указанной в Списке услуг, графику оказания услуг и сопроводительным документам в соответствии с пунктом 2.2. настоящего Договора.
 - б) качество Услуг соответствует информации, указанной в Спецификации.
- 4.2. Поставщик услуг обязан представить Бенефициару один экземпляр оригинала налоговой накладной, одновременно с оказанием Услуг, для выполнения оплаты. За невыполнение Поставщиком услуг данного условия, Бенефициар оставляет за собой право увеличить срок оплаты, предусмотренный в пункте 3.4. соответственно количеству дней просрочки и без обязанности платить цену, указанную в пункте 10.3.

5. Стандарты

- 5.1. Услуги, оказываемые на основании Договора будут соответствовать стандартам, представленным Поставщиком услуг в его техническом предложении.
- 5.2. Когда не упоминается стандарт либо норматив, соблюдать стандарты или другие положения, принятые в стране происхождения продукции.

6. Обязательства сторон

6.1. На основании настоящего Договора Поставщиком услуг обязуется:

- а) оказывать Услуги на условиях, предусмотренных настоящим Договором;
- б) уведомлять Бенефициара после подписания настоящего Договора, в течение календарных дней, по телефону/факсу или заверенной телеграммой о доступности предоставления Услуг;
- в) обеспечить соответствующие условия для получения Услуг Бенефициаром [получателем, в случае необходимости], в установленные сроки, в соответствии с требованиями настоящего Договора;
- г) обеспечить целостность и качество Услуг на протяжении всего периода до их оказания Бенефициару.

6.2. На основании настоящего Договора Поставщик услуг обязуется:

- а) принять все необходимые меры для обеспечения того, чтобы Услуги, предоставляемые в соответствии с требованиями настоящего Договора, были оказаны в течение указанного срока;
- б) обеспечить оплату оказанных Услуг, соблюдая порядок и сроки, указанные в настоящем Договоре.

7. Форс-мажор

7.1. Стороны освобождаются от ответственности за частичное либо полное неисполнение обязательств в соответствии с настоящим Договором, если оно было обусловлено наступлением обстоятельств непреодолимой силы (войны, природные катаклизмы: пожары, наводнения, землетрясения, а также другие обстоятельства, независимые от воли Сторон).

7.2. Сторона, ссылающаяся на обстоятельства непреодолимой силы, обязана незамедлительно (но не позже 10 дней) уведомить другую Сторону о наступлении обстоятельств непреодолимой силы.

7.3. Наступление обстоятельств непреодолимой силы, момент их ведения в действие и срок действия должны быть подтверждены сертификатом, выданным соответствующим образом компетентным органом страны Стороны, где такие обстоятельства имели место.

8. Расторжение

8.1. Расторжение Договора может быть осуществлено с обоюдного согласия Сторон

8.2. Договор может быть расторгнут в одностороннем порядке:

- а) Бенефициаром в случае отказа Поставщика от оказания Услуг, предусмотренные настоящим Договором;
- б) Бенефициаром в случае несоблюдения Поставщиком установленных сроков оказания услуг;
- в) Поставщиком услуг в случае несоблюдения Бенефициаром сроков оплаты Услуг;
- г) Поставщиком услуг или Бенефициаром в случае неисполнения какой-либо Стороной претензии, поданной в соответствии с настоящим Договором.

8.3. Сторона, намеревающаяся расторгнуть Договор, обязана сообщить другой Стороне об этом намерении в течение 5 рабочих дней посредством мотивированного уведомления.

8.4. Сторона, получившая уведомление, обязана ответить на него в течение 5 рабочих дней с момента его получения. В случае, если спор не будет разрешен в установленные сроки, Сторона, его инициировавшая, вправе инициировать расторжение.

9. Жалобы

9.1. Претензии по объему оказанных Услуг предоставляются Поставщику услуг во время их оказания и подтверждаются актом, подготовленным совместно с представителем Поставщика услуг.

9.2. Претензии по качеству оказанных Услуг предъявляются Поставщику услуг в течение 5 рабочих дней со дня выявления недостатков качества и должны быть подтверждены сертификатом, выданным независимой нейтральной и уполномоченной организацией.

9.3. Поставщик услуг обязан рассмотреть предъявленные претензии в течение 5 рабочих дней со дня их получения и сообщить Бенефициару о принятом решении.

9.4. В случае признания претензий, Поставщик услуг обязан в течение 5 дней дополнительно предоставить Бенефициару количество несоответствующих услуг, а в случае установления ненадлежащего качества – их заменить или исправить их в соответствии с требованиями Договора.

9.5. Поставщик услуг несет ответственность за качество Услуг в установленных пределах, в том числе и за скрытые недостатки.

9.6. В случае несоблюдения качества, подтвержденного сертификатом качества, составленным нейтральной независимой или уполномоченной организацией, расходы за остановку или задержку несет виновный.

10. Санкции

10.1. Форма обеспечения добросовестного исполнения договора, одобренная Покупателем, составляет, в размере 10% от стоимости договора.

10.2. За отказ предоставить Услуги, предусмотренные в настоящем Договоре, обеспечение исполнения договора будет удержано. В противном случае Поставщику услуг назначается пеня в размере 10% от общей суммы договора.

10.3. За оказание с опозданием Услуг, Поставщик услуг несет материальную ответственность в размере 1% от суммы не предоставленных Услуг, за каждый день просрочки, но не более 10% от общей суммы настоящего Договора. Если задержка превышает 20 дней, это считается отказом предоставить Услуги, предусмотренные в настоящем Договоре, и обеспечение исполнения договора будет удержано с Поставщика услуг.

10.4. За просрочку платежа Бенефициар несет материальную ответственность в размере 0,1% от суммы неоплаченных Услуг, за каждый день просрочки, но не более 1% от общей суммы настоящего Договора.

11. Заключительные положения

11.1. Споры, вытекающие из настоящего Договора, будут разрешаться Сторонами путем переговоров. В противном случае они будут переданы на рассмотрение компетентной судебной инстанции в соответствии с законодательством Республики Молдова.

11.2. С момента подписания настоящего Договора все переговоры и документы, составленные ранее, теряют свою юридическую силу.

11.3. Договаривающиеся Стороны вправе на протяжении исполнения договора вносить изменения в положения договора посредством дополнительного акта только в случае возникновения определенных обстоятельств, затрагивающих законные коммерческие интересы сторон, и которые не могли быть предусмотрены в момент заключения договора. Дополнения и изменения к настоящему Договору действительны, только если они были выполнены в письменной форме и подписаны обеими Сторонами.

11.4. Ни одна из Сторон не вправе передать свои права и обязанности, предусмотренные настоящим Договором, третьим лицам, без письменного согласия другой стороны.

11.5. Настоящий Договор заключается в двух экземплярах.

11.6. Настоящий Договор считается заключенным в момент его подписания и вступает в силу после его регистрации в Государственном казначействе или одним из территориальных казначейств Министерства финансов и будет действительным до **«31» декабря 2020 года.**

11.7. Настоящий Договор представляет собой соглашение о намерениях обеих сторон и подписан сегодня: **«19» августа 2020 года.**

11.8. В подтверждение вышеуказанного Стороны подписали настоящий Договор в соответствии с законодательством Республики Молдова.

12. Заключительные положения

Поставщик услуг

S.R.L. «INDUSTRIALPROIECT»

Адрес: мун. Кишинэу, ул. Г.Тудор, 5

Тел.: 0 (79) 570111

IBAN: MD61ML000000002251006256

Банк: BC«MOLDINDCONBANK» SA

Банковский код: MOLDMD2X306

Фискальный код: 1003600037444

Закупающий орган

Примария or.Frunză, r-l Ocnița

Адрес: or.Frunză, r-l Ocnița

Тел.:

IBAN: MD49TRPDAUY319230E10830AB

Банк: Министерство финансов Окница

Банковский код: TREZMD2X

Фискальный код: 1007601008133

009.0. 274-61.006

В. ВОРОБЬЕВ
(подпись)

М.П.

В. КОТЕЦКИ
(подпись)

М.П.

СПЕЦИФИКАЦИЯ товаров/работ/услуг

№ п/п	Наименование услуги	Количество/объем (ед. изм)	Общая сумма (без НДС)	Цена с НДС	Общая сумма (с НДС)	Характеристика услуг	CPV
1	2	3	5	6	7	8	9
1	Supravegherea de autor «Recordarea obiectului cu menire social-culturala și a caselor de locuit la apeductul central din or. Frunză r-ul Ocnița»	1	2010,00	2412,00	2412,00	Supravegherea de autor «Recordarea obiectului cu menire social-culturala și a caselor de locuit la apeductul central din or. Frunză r-ul Ocnița»	
	ИТОГО:				2412,00		

Поставщик услуг

S.R.L. «INDUSTRIALPROIECT»

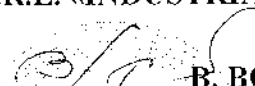
В. ВОРОБЬЕВ
(подпись)



Закупающий орган

Примария or.Frunză, r-I Ocnița

В. КОТЕЦКИ
(подпись)



Бухгалтер:
Зарегистрировано: № _____
Казначейство _____
« ____ » _____ 20__ г.



ГОСУДАРСТВЕННЫЕ ЗАКУПКИ

Inregistrat la
trezorerie nr.
2020-0000001806
din 18.08.2020.

ДОГОВОР №21/15195

о закупке услуг небольшой стоимости

Код CPV: 71242000-6

«12» августа 2020 года

мун. Комрат

Поставщик услуг	Закупающий орган
Societatea cu Raspundere Limitata «INDUSTRIALPROIECT», представленное директором – Воробьев Виталием, действующий на основании Устава, именуемый(ая) в дальнейшем, <i>Поставщик</i> codul fiscal №1003600037444 с одной стороны,	Главное управление строительства и инфраструктуры Гагаузии представленное начальником – Колиогло Иваном, действующий на основании Устава, именуемый(ая) в дальнейшем, <i>Бенефициар</i> codul fiscal № 1007601000344 от 26.01.2007 года с другой стороны,

совместно (называемые в дальнейшем *Стороны*) заключили настоящий Договор о нижеследующем:

- Закупка «Проектирование стадиона г. Вулканешты», называемых в дальнейшем Услуги, в соответствии с процедурой закупок небольшой стоимости, на основании решения рабочей группы Бенефициара, Протокол №31 от «07» августа 2020 года.
- Настоящий Договор превалирует над всеми составными документами. В случае расхождений либо несоответствия между составными документами Договора, документы будут иметь приоритетность, перечисленную выше.
- В качестве встречного исполнения за платы, которые будут осуществлены Бенефициаром, Поставщик настоящим обязуется оказать Бенефициару услуги и устранить их дефекты в соответствии с положениями Договора во всех аспектах.
- Бенефициар настоящим обязуется выплатить Поставщику в качестве встречного исполнения за оказание услуг, а также устранение их дефектов, стоимость Договора, в сроки и согласно способу, предусмотренному Договором.

1. Предмет договора

- Поставщик услуг берет на себя обязательство оказывать Услуги согласно Спецификации, которая является неотъемлемой частью настоящего Договора.
- Бенефициар обязуется, в свою очередь, оплачивать и получать Услуги, предоставляемые Поставщиком услуг.
- Услуги, оказываемые по договору, будут соответствовать стандартам, принятым в стране происхождения продукции.
- Сроки гарантии Услуг указаны в Спецификации.



2. Сроки и условия оказания

2.1. Оказание Услуг осуществляется Поставщиком в срок – 90 (девяносто) с момента регистрации договора.

2.2. Сопроводительные документы Услуг включают:

- a) проектно-сметную документацию в полном объеме с переводом на русский язык – 1 (один) экземпляр в оригинале, 2 (две) копии и электронный вариант документации;
- b) налоговую накладную и акт приема-передачи документации.

2.3. Документы, предусмотренные в пункте 2.2 представлены Бенефициару не позднее момента оказания услуг. Оказание услуг считается заключительным в момент, когда предоставлены вышеперечисленные документы.

3. Стоимость и условия оплаты

3.1. Стоимость оказываемых Услуг по настоящему Договору устанавливается в молдавских леех.

3.2. Общая сумма настоящего Договора, в том числе НДС, составляет: 238 320,00 леев (двести тридцать восемь тысяч триста двадцать) леев 00 бань.

3.3. Платежи осуществляются путем банковского перевода на расчетный счет Исполнителя Поставщика услуг, указанный в настоящем Договоре.

3.4. Оплата услуг осуществляется перечислением на основании налоговых накладных и актов приема-передачи документации, подписанных и принятых Бенефициаром в пределах годовых бюджетных ассигнований.

4. Условия приемки-передачи

4.1. Услуги считаются переданными Поставщиком и принятыми Бенефициаром, если:

a) объем Услуг соответствует информации, указанной в Списке услуг, графику оказания услуг и сопроводительным документам в соответствии с пунктом 2.2. настоящего Договора.

b) качество Услуг соответствует информации, указанной в Спецификации.

4.2. Поставщик услуг обязан представить Бенефициару один экземпляр оригинала налоговой накладной, одновременно с оказанием Услуг, для выполнения оплаты. За невыполнение Поставщиком услуг данного условия, Бенефициар оставляет за собой право увеличить срок оплаты, предусмотренный в пункте 3.4. соответственно количеству дней просрочки и без обязанности платить пеня, указанную в пункте 10.3.

5. Стандарты

5.1. Услуги, оказываемые на основании Договора будут соответствовать стандартам, представленным Поставщиком услуг в его техническом предложении.

5.2. Когда не упоминается стандарт либо норматив, соблюдать стандарты или другие положения, принятые в стране происхождения продукции.

6. Обязательства сторон

6.1. На основании настоящего Договора Поставщиком услуг обязуется:

a) оказывать Услуги на условиях, предусмотренных настоящим Договором;

b) уведомлять Бенефициара после подписания настоящего Договора, в течение 1 (одного) дня, по телефону/факсу или заверенной телеграммой о доступности предоставления Услуг;

c) обеспечить соответствующие условия для получения Услуг Бенефициаром, в установленные сроки, в соответствии с требованиями настоящего Договора;

d) обеспечить целостность и качество Услуг на протяжении всего периода до их оказания Бенефициару.

6.2. На основании настоящего Договора Поставщик услуг обязуется

a) принять все необходимые меры для обеспечения качества Услуги,



предоставляемые в соответствии с требованиями настоящего Договора, были оказаны в течение указанного срока;

б) обеспечить оплату оказанных Услуг, соблюдая порядок и сроки, указанные в настоящем Договоре.

7. Форс-мажор

7.1. Стороны освобождаются от ответственности за частичное либо полное неисполнение обязательств в соответствии с настоящим Договором, если оно было обусловлено наступлением обстоятельств непреодолимой силы (войны, природные катаклизмы: пожары, наводнения, землетрясения, а также другие обстоятельства, независимые от воли Сторон).

7.2. Сторона, ссылающаяся на обстоятельства непреодолимой силы, обязана незамедлительно (но не позже 10 дней) уведомить другую Сторону о наступлении обстоятельств непреодолимой силы.

7.3. Наступление обстоятельств непреодолимой силы, момент их вступления в действие и срок действия должны быть подтверждены сертификатом, выданным соответствующим образом компетентным органом страны Стороны, где такие обстоятельства имели место.

8. Расторжение

8.1. Расторжение Договора может быть осуществлено с обоюдного согласия Сторон

8.2. Договор может быть расторгнут в одностороннем порядке:

а) Бенефициаром в случае отказа Поставщика от оказания Услуг, предусмотренные настоящим Договором;

б) Бенефициаром в случае несоблюдения Поставщиком установленных сроков оказания услуг;

в) Поставщиком услуг в случае несоблюдения Бенефициаром сроков оплаты Услуг;

г) Поставщиком услуг или Бенефициаром в случае неисполнения какой-либо Стороной претензии, поданной в соответствии с настоящим Договором.

8.3. Сторона, намеревающаяся расторгнуть Договор, обязана сообщить другой Стороне об этом намерении в течение 5 рабочих дней посредством мотивированного уведомления.

8.4. Сторона, получившая уведомление, обязана ответить на него в течение 5 рабочих дней с момента его получения. В случае, если спор не будет разрешен в установленные сроки, Сторона, его инициировавшая, вправе инициировать расторжение.

9. Жалобы

9.1. Претензии по объему оказанных Услуг предоставляются Поставщику услуг во время их оказания и подтверждаются актом, подготовленным совместно с представителем Поставщика услуг.

9.2. Претензии по качеству оказанных Услуг предъявляются Поставщику услуг в течение 5 рабочих дней со дня выявления недостатков качества и должны быть подтверждены сертификатом, выданным независимой нейтральной и уполномоченной организацией.

9.3. Поставщик услуг обязан рассмотреть предъявленные претензии в течение 5 рабочих дней со дня их получения и сообщить Бенефициару о принятом решении.

9.4. В случае признания претензий, Поставщик услуг обязан в течение 5 дней дополнительно предоставить Бенефициару количество несоответствующих услуг, а в случае установления ненадлежащего качества – их заменить или исправить их в соответствии с требованиями Договора.

9.5. Поставщик услуг несет ответственность за качество Услуг в установленных пределах, в том числе и за скрытые недостатки.

9.6. В случае несоблюдения качества, подтвержденного сертификатом качества, составленным нейтральной независимой или уполномоченной организацией, расходы за остановку или задержку несет виновный.



10. Санкции

10.1. Форма гарантии добросовестного исполнения договора, принятая Бенефициаром, в размере 5% от стоимости договора.

10.2. За отказ оказать Услуги, предусмотренные настоящим Договором, удерживается гарантия добросовестного исполнения договора, в случае если она была установлена в соответствии с положениями пункта 10.1, в противном случае Поставщик выплатит неустойку в размере 5% от общей суммы договора.

10.3. За оказание с опозданием Услуг Поставщик несет материальную ответственность в размере 0,5% от суммы недопоставленных Услуг за каждый день просрочки от общей стоимости настоящего Договора, но не более 10% от стоимости договора. В случае если задержка превышает 30 дней, это считается отказом оказывать Услуги, предусмотренные в настоящем Договоре, и у Поставщика удерживают гарантию добросовестного исполнения договора, в соответствии с положениями пункта 10.1.

11. Заключительные положения

11.1. Споры, вытекающие из настоящего Договора, будут разрешаться Сторонами путем переговоров. В противном случае они будут переданы на рассмотрение компетентной судебной инстанции в соответствии с законодательством Республики Молдова.

11.2. С момента подписания настоящего Договора все переговоры и документы, составленные ранее, теряют свою юридическую силу.

11.3. Договаривающиеся Стороны вправе на протяжении исполнения договора вносить изменения в положения договора посредством дополнительного акта только в случае возникновения определенных обстоятельств, затрагивающих законные коммерческие интересы сторон, и которые не могли быть предусмотрены в момент заключения договора. Дополнения и изменения к настоящему Договору действительны, только если они были выполнены в письменной форме и подписаны обеими Сторонами.

11.4. Ни одна из Сторон не вправе передать свои права и обязанности, предусмотренные настоящим Договором, третьим лицам, без письменного согласия другой стороны.

11.5. Настоящий Договор считается заключенным в момент его подписания и вступает в силу после его регистрации в Государственном казначействе или одним из территориальных казначейств Министерства финансов и будет действительным до «31» декабря 2020 года.

11.6. Настоящий Договор представляет собой соглашение о намерениях обеих сторон и подписан сегодня: «12» августа 2020 года.

11.7. В подтверждение вышеуказанного Стороны подписали настоящий Договор в соответствии с законодательством Республики Молдова.

12. Юридические, почтовые и банковские данные Сторон

Поставщик услуг

«INDUSTRIALPROJECT» S. R. L.

Адрес: мун. Кишинев, ул. Г. Тудор, 5

Тел.: 079570111

IBAN: MD61ML000000002251006256

Банк: BC MOL.DINDCONBANK SA

Fil. Telecentru

Банковский код: MOLDM2X306

Фискальный код: 1003600037444

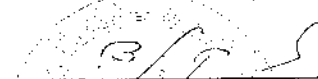

(подпись)

М.П.

Виталий ВОРОБЬЕВ

Закупающий орган

Главное управление строительства и инфраструктуры Гагаузии

Адрес: мун. Комрат, ул. Ленина, 204 b

Тел.: 0603-22-221, 0(298)81-700

IBAN: MD82TRPDAG319240M14501AB

Банк: Министерство финансов

Региональное Казначейство ЮГ

Банковский код: MD2X

Фискальный код: 1007601000344



М.П. **БОЛИОГЛО**

СПЕЦИФИКАЦИЯ

товаров/услуг/работ

№ п/п	Наименование товаров/ работ/услуг	Количество/ объем (ед.изм)	Цена без НДС	Цена НДС	Общая сумма	Характеристика услуг	СРВ
1	2	3	4	5	6	7	8
1	Подготовка проекта и проектирование, сметы	1	198 600,00	39 720,00	238 320,00	Проектирование стадиона г. Вулканешты	71242000-6
ИТОГО:					238 320,00		

«INDUSTRIALPROIECT» S. R. L.

Главное управление строительства и инфраструктуры Гагаузии

 (подпись)
Виталий ВОРОБЬЕВ



Иван КОЛИОГЛО

Бухгалтер:

Зарегистрировано: № _____

Казначейство _____

« __ » _____ 20__ г.



ГОСУДАРСТВЕННЫЕ ЗАКУПКИ

2020-000002295

ДОГОВОР №32/5198

о закупке услуг небольшой стоимости

Код CPV: 71319000-7

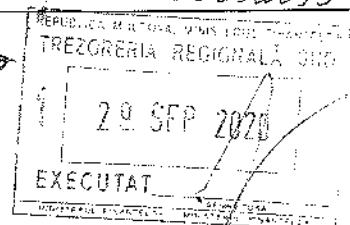

«28» сентября 2020 года

мун. Комрат

Поставщик услуг	Закупающий орган
Societatea cu Răspundere Limitată «INDUSTRIALPROIECT», представленное администратором <i>Turcani Liviu</i> , действующего на основании Устава, именуемое в дальнейшем <i>Поставщик</i> , cod fiscal 10036000037444, с одной стороны	и Главное управление строительства и инфраструктуры Гагаузии, представленное начальником <i>Иваном Колюгло</i> , действующим на основании Закона № 42-XLI/I «Об органах местной публичной власти Гагаузии», именуемое в дальнейшем <i>Бенефициар</i> , cod fiscal 1007601000344

совместно (называемые в дальнейшем *Стороны*) заключили настоящий Договор о закупке услуг небольшой стоимости, согласно Протокола №44 от «25» сентября 2020 года, о нижеследующем:

- a. Закупка «Техническая экспертиза строительных конструкций по объекту «Кашгальный ремонт стадиона г. Вулканешты», называемых в дальнейшем Услуги.
- b. Следующие документы будут считаться составной и неотъемлемой частью Договора:
 - a) Формирование стоимости;
 - b) Налоговые накладные;
 - c) Акты приема-передачи.
- c. Настоящий Договор будет преобладать над всеми другими составными документами. В случае расхождений или несоответствий между документами, составляющими Договор, приоритет будут иметь документы из вышеуказанного списка.
- d. В качестве компенсации за платежи, получаемые Бенефициаром, Поставщик услуг настоящим обязуется предоставлять Услуги Бенефициару и устранять их недостатки в соответствии с положениями Договора во всех отношениях.
- e. Бенефициар настоящим обязуется заплатить Поставщику в качестве вознаграждения за оказание услуг, стоимость Договора или любую другую сумму, которая может быть выплачена в соответствии с положениями Договора в сроки и в порядке, установленном Договором.

1. Предмет договора

- 1.1. Поставщик услуг берет на себя обязательство оказывать Услуги согласно Спецификации, которая является неотъемлемой частью настоящего Договора.
- 1.2. Бенефициар обязуется, в свою очередь, оплачивать и получать Услуги предоставляемые Поставщиком услуг.
- 1.3. Услуги, оказываемые по договору, будут соответствовать стандартам, принятым в стране происхождения продукции.

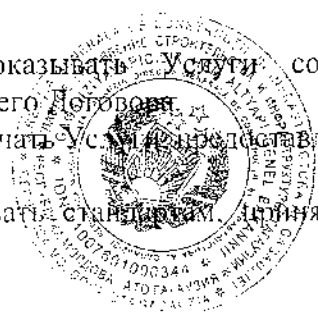

2. Сроки и условия оказания

- 2.1. Услуга предоставляется Поставщиком услуг в срок 30 (тридцать) дней с момента регистрации договора.
- 2.2. Документация по сопровождению услуг включает:
- а) Проектно-сметную документацию в полном объеме – электронный вариант документации;
 - б) налоговую накладную и акт выполненных работ.
- 2.3. Документы, указанные в пункте 2.2, должны быть представлены Бенефициару не позднее момента оказания услуг. Оказание услуг считается заключенным в момент, когда представлены вышеперечисленные документы.

3. Стоимость и условия оплаты

- 3.1. Цена, поставленных в соответствии с настоящим Договором Услуг, предусмотрена в молдавских леях, будучи указанной в Спецификации настоящего Договора.
- 3.2. Общая сумма настоящего Договора, устанавливается в молдавских леях и составляет: **44 880,00 (сорок четыре тысячи восемьсот восемьдесят) леев 00 бань с учетом НДС.**
- 3.3. Метод и условия оплаты Бенефициаром: безналичным путем.
- 3.4. Оплата будет производиться банковским переводом на расчетный счет Поставщика, указанный в настоящем Договоре.

4. Условия приемки-передачи

- 4.1. Услуги считаются переданными Поставщиком и принятыми Бенефициаром, если:
- а) объем Услуг соответствует информации, указанной в Списке услуг и сопроводительным документам в соответствии с пунктом 2.2. настоящего Договора.
 - б) качество Услуг соответствует информации, указанной в Спецификации.
- 4.2. Поставщик услуг обязан представить Бенефициару один экземпляр оригинала налоговой накладной, одновременно с оказанием Услуг, для выполнения оплаты. За невыполнение Поставщиком услуг данного условия, Бенефициар оставляет за собой право увеличить срок оплаты, предусмотренный в пункте 3.4. соответственно количеству дней просрочки и без обязанности платить пеня, указанную в пункте 10.3.

5. Стандарты

- 5.1. Услуги, оказываемые на основании Договора будут соответствовать стандартам, представленным Поставщиком услуг в его техническом предложении.
- 5.2. Когда не упоминается стандарт либо норматив, соблюдать стандарты или другие положения, принятые в стране происхождения продукции.

6. Обязательства сторон

- 6.1. На основании настоящего Договора Поставщик услуг обязуется:
- а) оказывать Услуги на условиях, предусмотренных настоящим Договором;
 - б) уведомлять Бенефициара после подписания настоящего Договора, в течение 2 календарных дней, по телефону/факсу или заверенной телеграммой о доступности предоставления Услуг;
 - в) обеспечить соответствующие условия для получения Услуг Бенефициаром, в установленные сроки, в соответствии с требованиями настоящего Договора;
 - г) обеспечить целостность и качество Услуг на протяжении всего периода оказания Бенефициару.
- 6.2. На основании настоящего Договора Бенефициар обязуется:
- а) принять все необходимые меры для обеспечения качества Услуг, предоставляемые в соответствии с требованиями настоящего Договора, Бенефициаром в течение указанного срока;
 - б) обеспечить оплату оказанных Услуг, соблюдая порядок и сроки.



7. Форс-мажор

7.1. Стороны освобождаются от ответственности за частичное либо полное неисполнение обязательств в соответствии с настоящим Договором, если оно было обусловлено наступлением обстоятельств непреодолимой силы (войны, природные катаклизмы: пожары, наводнения, землетрясения, а также другие обстоятельства, независимые от воли Сторон).

7.2. Сторона, ссылающаяся на обстоятельства непреодолимой силы, обязана незамедлительно (но не позже 10 дней) уведомить другую Сторону о наступлении обстоятельств непреодолимой силы.

7.3. Наступление обстоятельств непреодолимой силы, момент их ведения в действие и срок действия должны быть подтверждены сертификатом, выданным соответствующим образом компетентным органом страны Стороны, где такие обстоятельства имели место.

8. Расторжение

8.1. Расторжение Договора может быть осуществлено с обоюдного согласия Сторон.

8.2. Договор может быть расторгнут в одностороннем порядке:

а) Бенефициаром в случае отказа Поставщика от оказания Услуг, предусмотренные настоящим Договором;

б) Бенефициаром в случае несоблюдения Поставщиком установленных сроков оказания услуг;

в) Поставщиком услуг в случае несоблюдения Бенефициаром сроков оплаты Услуг;

г) Поставщиком услуг или Бенефициаром в случае неисполнения какой-либо Стороной претензии, поданной в соответствии с настоящим Договором.

8.3. Сторона, намеревающаяся расторгнуть Договор, обязана сообщить другой Стороне об этом намерении в течение 5 рабочих дней посредством мотивированного уведомления.

8.4. Сторона, получившая уведомление, обязана ответить на него в течение 5 рабочих дней с момента его получения. В случае, если спор не будет разрешен в установленные сроки, Сторона, его инициировавшая, вправе инициировать расторжение.

9. Жалобы

9.1. Претензии по объему оказанных Услуг предоставляются Бенефициару во время их оказания и подтверждаются актом, подготовленным совместно с представителем Поставщика услуг.

9.2. Претензии по качеству оказанных Услуг предъявляются Поставщику услуг в течение 5 рабочих дней со дня выявления недостатков качества и должны быть подтверждены сертификатом, выданным независимой нейтральной и уполномоченной организацией.

9.3. Поставщик услуг обязан рассмотреть предъявленные претензии в течение 5 рабочих дней со дня их получения и сообщить Бенефициару о принятом решении.

9.4. В случае признания претензий, Поставщик услуг обязан в течение 5 дней дополнительно предоставить Бенефициару количество несоответствующих услуг, а в случае установления ненадлежащего качества – их заменить или исправить их в соответствии с требованиями Договора.

9.5. Поставщик услуг несет ответственность за качество Услуг в установленных пределах, в том числе и за скрытые недостатки.

9.6. В случае несоблюдения качества, подтвержденного сертификатом качества, составленным нейтральной независимой или уполномоченной организацией, расходы за остановку или задержку несет виновный.

10. Санкции

10.1. Форма обеспечения добросовестного исполнения договора, одобренная Покупателем, составляет 3% от стоимости договора.

10.2. За отказ предоставить Услуги, предусмотренные в настоящем Договоре, обеспечение исполнения договора будет удержано. В противном случае Поставщику услуг назначается пеня

в размере 3% от общей суммы договора.



10.3. За оказание с опозданием Услуг, Поставщик услуг несет материальную ответственность в размере 0,5% от суммы не предоставленных Услуг, за каждый день просрочки, но не более 5% от общей суммы настоящего Договора. Если задержка превышает 20 дней, это считается отказом предоставить Услуги, предусмотренные в настоящем Договоре, и обеспечение исполнения договора будет удержано с Поставщика услуг.

11. Заключительные положения

11.1. Споры, вытекающие из настоящего Договора, будут разрешаться Сторонами путем переговоров. В противном случае они будут переданы на рассмотрение компетентной судебной инстанции в соответствии с законодательством Республики Молдова.

11.2. С момента подписания настоящего Договора все переговоры и документы, составленные ранее, теряют свою юридическую силу.

11.3. Договаривающиеся Стороны вправе на протяжении исполнения договора вносить изменения в положения договора посредством дополнительного акта только в случае возникновения определенных обстоятельств, затрагивающих законные коммерческие интересы сторон, и которые не могли быть предусмотрены в момент заключения договора. Дополнения и изменения к настоящему Договору действительны, только если они были выполнены в письменной форме и подписаны обеими Сторонами.

11.4. Ни одна из Сторон не вправе передать свои права и обязанности, предусмотренные настоящим Договором, третьим лицам, без письменного согласия другой стороны.

11.5. Настоящий Договор заключается в двух экземплярах.

11.6. Настоящий Договор считается заключенным в момент его подписания и вступает в силу после его регистрации в Государственном казначействе или одним из территориальных казначейств Министерства финансов и будет действительным до «31» декабря 2020 года.

11.7. Настоящий Договор представляет собой соглашение о намерениях обеих сторон и подписан сегодня: *18 сентября* 2020 года.

11.8. В подтверждение вышеуказанного Стороны подписали настоящий Договор в соответствии с законодательством Республики Молдова.

12. Заключительные положения

Поставщик услуг

«INDUSTRIALPROIECT» S.R.L.

Адрес: мун. Кишинев, ул. Г. Тудор, 5

Тел.: 0 795 70 111

IBAN: MD61ML000000002251006256

Банк: BC «MOLDINCOMBANK» S.A.

Fil. Telecentru

Банковский код: MOLDMD2X306

Фискальный код: 1003600037444

Закупающий орган

Главное управление строительства и инфраструктуры Гагаузии

Адрес: мун. Комрат, ул. Ленина, 204 b

Тел.: 0-603-22-221, 0298 2-31-80

IBAN: MD82TRPDAG319240M14501AB ✓

Банк: Министерство финансов

Региональное Казначейство ЮГ

Банковский код: TREZMD2X

Фискальный код: 1007601000344

Виталий ВОРОБЬЕВ
(подпись)
М. П.

Иван КОЛИОГЛО
(подпись)

Техническая экспертиза строительных конструкций трибун стадиона
в г.Вулканешты

No.	Название работ	Стоимость (MDL)
1	Отрыв шурфов до основания фундаментов	1000,00
2	Взятие проб грунтов для проведения испытаний на прочность грунта и лабораторные испытания взятых проб	8000,00
3	Исследования прочности бетона в строящихся трибунах	7400,00
4	Техническое заключение по состоянию конструкций строящихся трибун и причинах просадки фундаментов и	16000,00
5	Рекомендации по устранению выявленных нарушений и просадок фундаментов	5000,00
	<i>Итого:</i>	37400,00
	<i>Кроме того НДС-20%</i>	7480,00
	<i>Итого с НДС</i>	44880,00

Предлагаемая цена: Сорок четыре тысячи восемьсот восемьдесят
лей без НДС

Директор



В.Воробьев

Д о г о в о р № Nr 073/20. 81-SR

г. Кишинэу

07 октября 2020г.

Мы, ниже подписавшиеся SRL «Verilarproiect» в лице директора, г-на А. Цой именуемый в дальнейшем „Заказчик”, действующего на основании Устава с одной стороны и SRL «Industrialproiect» в лице директора г-на В.Воробьева, именуемый в дальнейшем „Исполнитель», действующего на основании Устава с другой стороны заключили настоящий договор о нижеследующем:

1. ПРЕДМЕТ ДОГОВОРА

1.1 *Заказчик поручает, а Исполнитель принимает на себя выполнение следующих работ: «Serviciul de proiectare privind reparația capitală și resistemizarea clădirii (blocul A, blocul A I și blocul A II A III A IV) din str. Gavrilov 99 «A», mun. Comrat, UTA Gagauzia»*

2. СТОИМОСТЬ РАБОТ И ПОРЯДОК РАСЧЕТОВ

2.1 Стоимость проектных работ составляет 60 000,00 (шестьдесят тысяч лей), в том числе НДС=20% -10 000.00(десять тысяч) лей.

3. ПОРЯДОК СДАЧИ И ПРИЕМКИ РАБОТ

3.1 **Исполнитель** после выполнения работ представляет **Заказчику** продукцию в бумажном и электронном виде с актом сдачи-приемки работ и налоговую накладную.

3.2 **Заказчик** в течение пяти рабочих дней обязан вернуть **Исполнителю** второй экземпляр подписанного акта сдачи-приемки работ и произвести оплату работ.

3.3 **Исполнитель** устраняет замечания по сметной документации выявленных **Заказчиком** или экспертными органами возникших по вине **Исполнителя** за свой счет, по вине **Заказчика** за счет **Заказчика**.

4. СРОКИ ВЫПОЛНЕНИЯ РАБОТ

4.1 Началом работ считать подписанный договор, сроки выполнения работ, в соответствии с требованиями **Заказчика**.

5. ОТВЕТСТВЕННОСТЬ СТОРОН

5.1 За невыполнение или ненадлежащее выполнение обязательств по настоящему договору **Заказчик** и **Исполнитель** несут имущественную ответственность с соответствии с действующим законодательством.

5.2 За просрочку оплаты счета за выполненные работы **Заказчик** уплачивает **Исполнителю** пеню в размере 0.1% суммы просроченного платежа за каждый день просрочки.

5.3 За просрочку выдачи продукции по вине **Исполнителя** последний уплачивает **Заказчику** неустойку в в размере 0,1% стоимости не поставленной в срок продукции за каждый день просрочки.

5.4 **Исполнитель** несет ответственность за замечания государственных органов за разработанную **Исполнителем** документацию по вопросам его касающимся,

5.5 **Исполнитель** не несет ответственности за информацию предоставленную **Заказчиком** в качестве исходных данных, в этом случае замечания устраняются за счет **Заказчика**.

5.6 В случае расторжения настоящего Договора по инициативе **Заказчика** последний возмещает **Исполнителю** стоимость выполненных работ по степени их готовности, на момент расторжения договора и кроме того издержки связанные с прекращением работ в размере 20% общей стоимости работ.

6. ПРОЧИЕ УСЛОВИЯ

6.1 Все изменения, дополнения и приложения к настоящему Договору являются его неотъемлемой частью и имеют равную силу с Договором. Если были оформлены в письменной форме, подписаны и заверены печатью.

7. ЮРИДИЧЕСКИЕ АДРЕСА СТОРОН И БАНКОВСКИЕ РЕКВИЗИТЫ.



Заказчика :

SRL « VERILARPROIECT »
MD2028 mun. Chişinău
Str. Academiei 17A
BC «Energbanc»SA
C/б BIC ENEGMD22
C/IBAN:MD16EN000000022246636845
Cod TVA 0205726
C/f 1002600002678

Исполнителя:

SRL « INDUSTRIALPROIECT »
MD2028 mun. Chişinău,
str. G. Tudor,5
BC «Moldindconbank»SA fil. Telecentru
MOLDMD2X306
C/IBAN: MD61ML000000002251006256
Cod TVA 0204606
C/f 1003600037444

От  А. Цой

От Исполнителя  С.В.Воробьев



ГОСУДАРСТВЕННЫЕ ЗАКУПКИ

Inregistrat la
trezorerie nr.
2020-0000002443
din 16.10.2020

ДОГОВОР №35

о закупке услуг небольшой стоимости

Код CPV: 71242000-6

«15» октября 2020 года

мун. Комрат

Поставщик услуг	Закупающий орган
Societatea cu Raspundere Limitata «INDUSTRIALPROIECT», представленное директором – Воробьев Виталием, действующий на основании Устава, именуемый(ая) в дальнейшем, Поставщик codul fiscal №1003600037444 с одной стороны,	Главное управление строительства и инфраструктуры Гагаузии представленное начальником – Колиогло Иваном, действующий на основании Устава, именуемый(ая) в дальнейшем, Бенефициар codul fiscal № 1007601000344 от 26.01.2007 года с другой стороны,

совместно (называемые в дальнейшем *Стороны*) заключили настоящий Договор о нижеследующем:

- a. Закупка **«Проектирование Центра Здоровья с. Кирсово»**, называемых в дальнейшем Услуги, в соответствии с процедурой закупок небольшой стоимости, на основании решения рабочей группы Бенефициара, Протокол №50 от «06» октября 2020 года.
- b. Настоящий Договор превагирует над всеми составными документами. В случае расхождений либо несоответствия между составными документами Договора, документы будут иметь приоритетность, перечисленную выше.
- c. В качестве встречного исполнения за платы, которые будут осуществлены Бенефициаром, Поставщик настоящим обязуется оказать Бенефициару услуги и устранить их дефекты в соответствии с положениями Договора во всех аспектах.
- d. Бенефициар настоящим обязуется выплатить Поставщику в качестве встречного исполнения за оказание услуг, а также устранение их дефектов, стоимость Договора, в сроки и согласно способу, предусмотренному Договором.

1. Предмет договора

- 1.1. Поставщик услуг берет на себя обязательство оказывать Услуги согласно Спецификации, которая является неотъемлемой частью настоящего Договора.
- 1.2. Бенефициар обязуется, в свою очередь, оплачивать и получать Услуги, предоставляемые Поставщиком услуг.
- 1.3. Услуги, оказываемые по договору, будут соответствовать стандартам, принятым в стране происхождения продукции.
- 1.4. Сроки гарантии Услуг указаны в Спецификации.

2. Сроки и условия оказания

2.1. Оказание Услуг осуществляется Поставщиком в срок – 60 (шестьдесят) дней с момента регистрации договора.

2.2. Сопроводительные документы Услуг включают:

- a) проектно-сметную документацию в полном объеме с переводом на русский язык – 1 (один) экземпляр в оригинале, 2 (две) копии и электронный вариант документации;*
- b) налоговую накладную и акт приема-передачи документации.*

2.3. Документы, предусмотренные в пункте 2.2 представлены Бенефициару не позднее момента оказания услуг. Оказание услуг считается заключительным в момент, когда предоставлены вышеперечисленные документы.

3. Стоимость и условия оплаты

3.1. Стоимость оказываемых Услуг по настоящему Договору устанавливается в молдавских леех.

3.2. Общая сумма настоящего Договора, в том числе НДС, составляет: 237 360,00 леев (двести тридцать семь тысяч триста шестьдесят) леев 00 бань.

3.2.1. На начало предоставления услуг Бенефициар оплатит аванс в размере 10% от суммы договора, что составит 23 736,00 леев (двадцать три тысячи семьсот тридцать шесть) леев 00 бань.

3.3. Платежи осуществляются путем банковского перевода на расчетный счет Исполнителя Поставщика услуг, указанный в настоящем Договоре.

3.4. Оплата услуг осуществляется перечислением на основании налоговых накладных и актов приема-передачи документации, подписанных и принятых Бенефициаром в пределах годовых бюджетных ассигнований.

4. Условия приемки-передачи

4.1. Услуги считаются переданными Поставщиком и принятыми Бенефициаром, если:

- a) объем Услуг соответствует информации, указанной в Списке услуг, графику оказания услуг и сопроводительным документам в соответствии с пунктом 2.2. настоящего Договора.
- b) качество Услуг соответствует информации, указанной в Спецификации.

4.2. Поставщик услуг обязан представить Бенефициару один экземпляр оригинала налоговой накладной, одновременно с оказанием Услуг, для выполнения оплаты. За невыполнение Поставщиком услуг данного условия, Бенефициар оставляет за собой право увеличить срок оплаты, предусмотренный в пункте 3.4. соответственно количеству дней просрочки и без обязанности платить пеня, указанную в пункте 10.3.

5. Стандарты

5.1. Услуги, оказываемые на основании Договора будут соответствовать стандартам, представленным Поставщиком услуг в его техническом предложении.

5.2. Когда не упоминается стандарт либо норматив, соблюдать стандарты или другие положения, принятые в стране происхождения продукции.

6. Обязательства сторон

6.1. На основании настоящего Договора Поставщиком услуг обязуется:

- a) оказывать Услуги на условиях, предусмотренных настоящим Договором;
- b) уведомлять Бенефициара после подписания настоящего Договора, в течение 1 (одного) дня, по телефону/факсу или заверенной телеграммой о доступности предоставления Услуг;
- c) обеспечить соответствующие условия для получения Услуг Бенефициаром, в установленные сроки, в соответствии с требованиями настоящего Договора;
- d) обеспечить целостность и качество Услуг на протяжении всего периода до их оказания Бенефициару.

6.2. На основании настоящего Договора Поставщик услуг обязуется:

- a) принять все необходимые меры для обеспечения того, чтобы Услуги, предоставляемые в соответствии с требованиями настоящего Договора, были оказаны в течение указанного срока;

в) обеспечить оплату оказанных Услуг, соблюдая порядок и сроки, указанные в настоящем Договоре.

7. Форс-мажор

7.1. Стороны освобождаются от ответственности за частичное либо полное неисполнение обязательств в соответствии с настоящим Договором, если оно было обусловлено наступлением обстоятельств непреодолимой силы (войны, природные катаклизмы: пожары, наводнения, землетрясения, а также другие обстоятельства, независимые от воли Сторон).

7.2. Сторона, ссылающаяся на обстоятельства непреодолимой силы, обязана незамедлительно (но не позже 10 дней) уведомить другую Сторону о наступлении обстоятельств непреодолимой силы.

7.3. Наступление обстоятельств непреодолимой силы, момент их ведения в действие и срок действия должны быть подтверждены сертификатом, выданным соответствующим образом компетентным органом страны Стороны, где такие обстоятельства имели место.

8. Расторжение

8.1. Расторжение Договора может быть осуществлено с обоюдного согласия Сторон

8.2. Договор может быть расторгнут в одностороннем порядке:

а) Бенефициаром в случае отказа Поставщика от оказания Услуг, предусмотренные настоящим Договором;

б) Бенефициаром в случае несоблюдения Поставщиком установленных сроков оказания услуг;

в) Поставщиком услуг в случае несоблюдения Бенефициаром сроков оплаты Услуг;

г) Поставщиком услуг или Бенефициаром в случае неисполнения какой-либо Стороной претензии, поданной в соответствии с настоящим Договором.

8.3. Сторона, намеревающаяся расторгнуть Договор, обязана сообщить другой Стороне об этом намерении в течение 5 рабочих дней посредством мотивированного уведомления.

8.4. Сторона, получившая уведомление, обязана ответить на него в течение 5 рабочих дней с момента его получения. В случае, если спор не будет разрешен в установленные сроки, Сторона, его инициировавшая, вправе инициировать расторжение.

9. Жалобы

9.1. Претензии по объему оказанных Услуг предоставляются Поставщику услуг во время их оказания и подтверждаются актом, подготовленным совместно с представителем Поставщика услуг.

9.2. Претензии по качеству оказанных Услуг предъявляются Поставщику услуг в течение 5 рабочих дней со дня выявления недостатков качества и должны быть подтверждены сертификатом, выданным независимой нейтральной и уполномоченной организацией.

9.3. Поставщик услуг обязан рассмотреть предъявленные претензии в течение 5 рабочих дней со дня их получения и сообщить Бенефициару о принятом решении.

9.4. В случае признания претензий, Поставщик услуг обязан в течение 5 дней дополнительно предоставить Бенефициару количество несоответствующих услуг, а в случае установления ненадлежащего качества – их заменить или исправить их в соответствии с требованиями Договора.

9.5. Поставщик услуг несет ответственность за качество Услуг в установленных пределах, в том числе и за скрытые недостатки.

9.6. В случае несоблюдения качества, подтвержденного сертификатом качества, составленным нейтральной независимой или уполномоченной организацией, расходы за остановку или задержку несет виновный.

10. Санкции

10.1. Форма гарантии добросовестного исполнения договора, принятая Бенефициаром, в размере 5% от стоимости договора.

10.2. За отказ оказать Услуги, предусмотренные настоящим Договором, удерживается гарантия добросовестного исполнения договора, в случае если она была установлена в соответствии с положениями пункта 10.1, в противном случае Поставщик выплатит неустойку в размере 5% от общей суммы договора.

10.3. За оказание с опозданием Услуг Поставщик несет материальную ответственность в размере 0,5% от суммы недопоставленных Услуг за каждый день просрочки от общей стоимости настоящего Договора, но не более 10% от стоимости договора. В случае если задержка превышает 30 дней, это считается отказом оказывать Услуги, предусмотренные в настоящем Договоре, и у Поставщика удерживают гарантию добросовестного исполнения договора, в соответствии с положениями пункта 10.1.

11. Заключительные положения

11.1. Споры, вытекающие из настоящего Договора, будут разрешаться Сторонами путем переговоров. В противном случае они будут переданы на рассмотрение компетентной судебной инстанции в соответствии с законодательством Республики Молдова.

11.2. С момента подписания настоящего Договора все переговоры и документы, составленные ранее, теряют свою юридическую силу.

11.3. Договаривающиеся Стороны вправе на протяжении исполнения договора вносить изменения в положения договора посредством дополнительного акта только в случае возникновения определенных обстоятельств, затрагивающих законные коммерческие интересы сторон, и которые не могли быть предусмотрены в момент заключения договора. Дополнения и изменения к настоящему Договору действительны, только если они были выполнены в письменной форме и подписаны обеими Сторонами.

11.4. Ни одна из Сторон не вправе передать свои права и обязанности, предусмотренные настоящим Договором, третьим лицам, без письменного согласия другой стороны.

11.5. Настоящий Договор считается заключенным в момент его подписания и вступает в силу после его регистрации в Государственном казначействе или одним из территориальных казначейств Министерства финансов и будет действительным до «31» декабря 2020 года.

11.6. Настоящий Договор представляет собой соглашение о намерениях обеих сторон и подписан сегодня: «15» октября 2020 года.

11.7. В подтверждение вышеуказанного Стороны подписали настоящий Договор в соответствии с законодательством Республики Молдова.

12. Юридические, почтовые и банковские данные Сторон

Поставщик услуг

«INDUSTRIALPROIECT» S. R. L.

Адрес: мун. Кишинев, ул. Г. Тудор, 5

Тел.: 079570111

IBAN: MD61ML000000002251006256

Банк: BC MOLDINDCONBANK SA

Fil. Telecentru

Банковский код: MOLDMD2X306

Фискальный код: 1003600037444

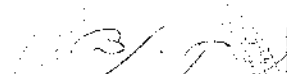
(подпись)
М. П.

Виталий ВОРОБЬЕВ

Закупающий орган

Главное управление строительства и инфраструктуры Гагаузии

Адрес: мун. Комрат, ул. Ленина, 204 b

Тел.: 0603-22-221, 0(298)81-700

IBAN: MD14TRPDAG319240114501AD

Банк: Министерство финансов
Региональное Казначейство ЮГ

Банковский код: FREZMD2X

Фискальный код: 1007601000344

(подпись)

Иван КОЛИОГЛО

СПЕЦИФИКАЦИЯ

товаров/услуг/работ

№ п/п	Наименование товаров/ работ/услуг	Количество/ объем (ед.изм)	Цена без НДС	Цена НДС	Общая сумма	Характеристика услуг	CPV
1	2	3	4	5	6	7	8
1	Подготовка проекта и проектирование, сметы	1	197 800,00	39 560,00	237360,00	Проектирование Центра Здоровья с. Кирсово	71242000-6
ИТОГО:					237 360,00		

«INDUSTRIALPROJECT» S. R. L.

Главное управление строительства и инфраструктуры Гагаузии

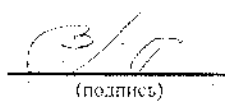
(подпись)

Виталий ВОРОБЬЕВ

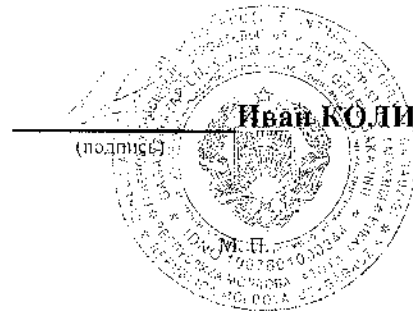

(подпись)

Иван КОЛЛОГЛО



ОСУДАРСТВЕННЫЕ ЗАКУПКИ

ДОПОЛНИТЕЛЬНОЕ СОГЛАШЕНИЕ №1

к Договору №35 от «15» октября 2020 года

Это Соглашение подписано сегодня, «11» декабря 2020 года между Главным управлением строительства и инфраструктуры АТО Гагаузия, в лице начальника Колиогло Ивана, и Обществом с Ограниченной Ответственностью «INDUSTRIALPROJECT», в лице администратора Воробьева Виталия, с целью внесения изменений в Договор о закупке услуг небольшой стоимости № 35 от «15» октября 2020 года (далее - Договор), подписанного после проведения государственных закупок, зарегистрированного в Региональном Казначейством "ЮГ" с №г. 2020-0000002443 от «16» октября 2020 года.

Настоящее Соглашение заключено на основании Решения рабочей группы по закупкам Главного управления строительства и инфраструктуры Гагаузии, № 50/1 от «09» декабря 2020 года.

Любые изменения, применяемые в этом соглашении, являются обязательными для каждой части Договора, остальные неизменные положения остаются обязательными.

По настоящему Соглашению к Договору применяются следующие изменения:

1. Пункт 11.5 изложить в следующей редакции:

Настоящий Договор считается заключенным в момент его подписания и вступает в силу после его регистрации в Государственном казначействе или одним из территориальных казначейств Министерства финансов и будет действительным до «31» декабря 2021 года.

Настоящее Соглашение считается заключенным с даты его подписания и вступает в силу после регистрации в одной из региональных казначейств Министерства финансов.

“OPERATOR ECONOMIC”:



[Handwritten signature]

L.Ş.

“AUTORITATE CONTRACTANTĂ”:

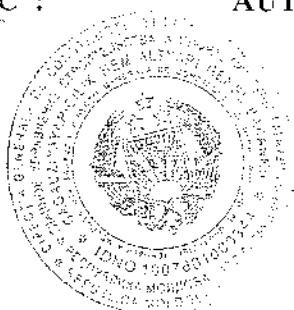

L.Ş.

[Handwritten signature]



ГОСУДАРСТВЕННЫЕ ЗАКУПКИ

ДОПОЛНИТЕЛЬНОЕ СОГЛАШЕНИЕ №1 к Договору №35 от «15» октября 2020 года

Это соглашение подписано сегодня «01» апреля 2021 года между *Главным Управлением Строительства И Инфраструктуры Гагаузии*, в лице начальника *Ивана Колюгло*, и *SRL «INDUSTRIALPROIECT»*, в лице администратора *Виталия Воробьева*, с целью внесения изменений в Договор №35 от «15» октября 2020 года (далее - Договор), подписанного после проведения государственных закупок, зарегистрированного в Региональном Казначействе "ЮГ" с №г. 2020-0000002443

Настоящее Соглашение заключено на основании Решения рабочей группы по закупкам Главного управления строительства и инфраструктуры Гагаузии.

Любые изменения, применяемые в этом соглашении, являются обязательными для каждой части Договора, остальные неизменные положения остаются обязательными.

По настоящему Соглашению к Договору применяются следующие изменения:

1. В связи с изменением реквизитов Бенефициара, а именно IBAN кода, раздел 13 Договора «Юридические, почтовые и расчетные реквизиты Сторон» изложить в следующей редакции:

Закупающий орган

Главное управление строительства и
инфраструктуры Гагаузии

Адрес: MD-3805, мун. Комрат,

ул. Ленина, 204 б

Тел.: 0 (298) 2-31-80

IBAN: MD30TRPDAG319240114501AG

Банк: Министерство финансов

Региональное Казначейство ЮГ

Банковский код: TREZMD2X

Фискальный код: 1007601000344

Настоящее Соглашение считается заключенным с даты его подписания и вступает в силу после регистрации в одной из региональных казначейств Министерства финансов.

“Генеральный Подрядчик”:

“Закупающий орган”:

М. П.

М. П.



ГОСУДАРСТВЕННЫЕ ЗАКУПКИ

ДОГОВОР № 5194

закупок _____

Код CPV: _____

« _____ » _____ 2020 г.

село Томай
(место)

Поставщик товаров	Закупающий орган
SRL «INDUSTRIALPROJECT» <i>(полное наименование предприятия, объединения, организации)</i>	Примэрия села Томай. <i>(полное наименование предприятия, объединения, организации)</i>
представленное директор Воробьев В. <i>(должность, фамилия и имя)</i>	представленное примар Ф.Ф. Толчу, <i>(должность, фамилия и имя)</i>
которые действуют на основании, <i>(устава, положения, постановления и др.)</i>	которые действуют на основании з-на №436 ОМПУ, <i>(устава, положения, постановления и др.)</i>
именуемое в дальнейшем Продавец <i>(указывается № и дата регистрации в Государственном реестре)</i>	именуемое в дальнейшем Покупатель № 27831 от 23.01.2020 <i>(указывается № и дата регистрации в Государственном реестре)</i>
с одной стороны,	с другой стороны.

совместно (именуемые в дальнейшем *Стороны*) заключили настоящий Договор о следующем:

1. Закупка _____ **услуг по составлении рабочего проекта**
(наименование услуги)

именуемые в дальнейшем Услуги, в соответствии с процедурой закупок типа **малой стоимости № _____** от _____

на основании решения рабочей группы Покупателя/Бенефициара от

« _____ » _____ 2020 г.

2. Следующие документы будут считаться неотъемлемой и полной частью Договора:

- Техническое задание;
- Формирование стоимости;
- [добавить другие составляющие документы в соответствии с потребностями, например, чертежи, графики, формуляры, промежуточный и окончательный протокол приема и т. д.]*

3. Настоящий Договор будет преобладать над всеми другими составными документами. В случае расхождений или несоответствий между документами, составляющими Договор, приоритет будут иметь документы из вышеуказанного списка.

4. В качестве компенсации за платежи, получаемые Бенефициаром, Поставщик услуг настоящим обязуется предоставлять Услуги Бенефициару и устранять их недостатки в соответствии с положениями Договора во всех отношениях.

5. Бенефициар настоящим обязуется заплатить Поставщику в качестве вознаграждения за оказание услуг, а также устранить их недостатки, стоимость Договора или любую другую сумму, которая может быть выплачена в соответствии с положениями Договора в сроки и в порядке, установленном Договором.

1. Предмет Договора

1.1. Поставщик услуг берет на себя обязательство оказывать Услуги согласно Спецификации, которая является неотъемлемой частью настоящего Договора.

1.2. Бенефициар обязуется, в свою очередь, оплачивать и получать Услуги, предоставляемые Поставщиком услуг.

1.3. Услуги, оказываемые по договору, будут соответствовать стандартам, указанным в Спецификации. Когда не упоминается стандарт либо норматив, соблюдать стандарты или другие положения, принятые в стране происхождения продукции.

1.4. Сроки гарантии [*срок действия, в случае необходимости*] Услуг указаны в Спецификации.

2. Сроки и условия предоставления

2.1. Услуга предоставляется Поставщиком услуг в сроки, указанные в графике оказания услуг.

2.2. Документация по сопровождению услуг включает:

[Указанные выше требования должны быть указаны организацией-заказчиком и скорректированы с учетом текущих требований.]

2.3. Оригиналы документов, указанных в пункте 2.2, должны быть представлены Бенефициару не позднее момента оказания услуг. Оказание услуг считается заключенным в момент, когда представлены вышперечисленные документы.

3. Стоимость и условия оплаты

3.1. Стоимость оказываемых Услуг по настоящему Договору устанавливается в молдавских леях и указана в Спецификации настоящего Договора.

3.2. Общая сумма настоящего Договора, в том числе НДС, устанавливается в молдавских леях и составляет:

33 739,20 (тридцать три тысяч семьсот тридцать девять) леев 20 б

(сумма цифрами и прописью)

3.3. Оплата оказанных Услуг будет производиться в молдавских леях.

3.4. Способом и условиями оплаты будут:

подписание акта выполненных работ

3.5. Платежи осуществляются путем банковского перевода на расчетный счет Исполнителя Поставщика услуг, указанный в настоящем Договоре.

4. Условия приема-передачи

4.1. Услуги считаются переданными Поставщиком услуг и принятыми Покупателем, *[получателем, в случае необходимости]* в случае, если:

а) объем Услуг соответствует информации, указанной в Списке услуг, графику оказания услуг и сопроводительным документам в соответствии с пунктом 2.2 настоящего Договора;

б) качество Услуг соответствует информации, указанной в Спецификации;

4.2. Поставщик услуг обязан представить Покупателю один экземпляр оригинала налоговой накладной, одновременно с оказанием Услуг, для выполнения оплаты. За невыполнение Поставщиком услуг данного условия, Покупатель оставляет за собой право увеличить срок оплаты, предусмотренный в пункте 3.4, соответственно количеству дней просрочки и без обязанности платить пеню, указанную в пункте 10.3.

5. Стандарты

5.1. Услуги, оказываемые на основании договора будут соответствовать стандартам, представленным Поставщиком услуг в его техническом предложении.

5.2. Когда не упоминается стандарт либо норматив, соблюдать стандарты или другие положения, принятые в стране происхождения продукции.

6. Обязанности сторон

6.1. На основании настоящего Договора Поставщиком услуг обязуется:

- a) оказывать Услуги на условиях, предусмотренных настоящим Договором;
- b) уведомлять Покупателя после подписания настоящего Договора, в течение ___ календарных дней, по телефону/факсу или заверенной телеграммой о доступности предоставления Услуг;
- c) обеспечить соответствующие условия для получения Услуг Покупателем [получателем, в случае необходимости], в установленные сроки, в соответствии с требованиями настоящего Договора;
- d) обеспечить целостность и качество Услуг на протяжении всего периода до их оказания [Покупателю [получателю, если это необходимо].

6.2. На основании настоящего Договора, Покупатель обязуется:

- a) принять все необходимые меры для обеспечения того, чтобы Услуги, предоставляемые в соответствии с требованиями настоящего Договора, были оказаны в течение указанного срока;
- b) обеспечить оплату оказанных Услуг, соблюдая порядок и сроки, указанные в настоящем Договоре.

7. Форс-мажор

7.1. Стороны освобождаются от ответственности за невыполнение частично или в полном объеме обязательств по настоящему Договору, если это вызвано возникновением форс-мажорных обстоятельств (войны, стихийные бедствия: пожары, наводнения, землетрясения, а также другие обстоятельства, которые не зависят от воли Сторон).

7.2. Сторона, ссылающаяся на форс-мажорные обстоятельства, обязана незамедлительно уведомить (но не позднее ___ дней) другую Сторону о возникновении обстоятельств непреодолимой силы.

7.3. Возникновение форс-мажорных обстоятельств, момент возникновения и продолжительность действия, должны подтверждаться сертификатом, должным образом выданным компетентным органом страны Стороны, ссылающейся на такие обстоятельства.

8. Расторжение договора

8.1. Договора может быть расторгнут по согласию Сторон.

8.2. Договор может быть расторгнут в одностороннем порядке:

- a) Покупателем в случае отказа Поставщика от оказания Услуг, предусмотренных настоящим Договором;
- b) Покупателем в случае несоблюдения Поставщиком услуг установленных сроков оказания услуг;
- c) Поставщиком услуг в случае несоблюдения Покупателем сроков оплаты Услуг;
- d) Поставщиком услуг или Покупателем в случае неисполнения одной из Сторон требований, предъявленных в соответствии с настоящим Договором.

8.3. Сторона, инициирующая расторжения Договора, обязана сообщить в течение ___ рабочих дней другой Стороне о своем намерении мотивированным письмом.

8.4. Уведомленная сторона обязана ответить в течение ___ рабочих дней после получения уведомления. Если спор не урегулирован в установленные сроки, инициирующая сторона должна инициировать расторжение договора.

9. Жалобы

9.1. Претензии по объему оказанных Услуг предоставляются Поставщику услуг во время их оказания и подтверждаются актом, подготовленным совместно с представителем Поставщика услуг.

9.2. Претензии по качеству оказанных Услуг предъявляются Поставщику услуг в течение ___ рабочих дней со дня выявления недостатков качества и должны быть подтверждены сертификатом, выданным независимой нейтральной и уполномоченной организацией.

9.3. Поставщик услуг обязан рассмотреть предъявленные претензии в течение ___ рабочих дней со дня их получения и сообщить Покупателю о принятом решении.

9.4. В случае признания претензий, Поставщик услуг обязан в течение _____ дней дополнительно предоставить Покупателю количество несоответствующих услуг, а в случае

установления ненадлежащего качества – их заменить или исправить их в соответствии с требованиями Договора.

9.5. Поставщик услуг несет ответственность за качество Услуг в установленных пределах, в том числе и за скрытые недостатки.

9.6. В случае несоблюдения качества, подтвержденного сертификатом качества, составленным нейтральной независимой или уполномоченной организацией, расходы за остановку или задержку несет виновный.

10. Санкции

10.1. Форма обеспечения добросовестного исполнения договора, одобренная Покупателем, составляет _____, в размере ___% от стоимости договора.

10.2. За отказ предоставить Услуги, предусмотренные в настоящем Договоре, обеспечение исполнения договора будет удержано, если оно было создано в соответствии с положениями пункта 10.1. В противном случае Поставщику услуг назначается пеня в размере ___% [указать процент] от общей суммы договора.

10.3. За оказание с опозданием Услуг, Поставщику услуг несет материальную ответственность в размере ___% от суммы не предоставленных Услуг, за каждый день просрочки, но не более ___% [указать процент] от общей суммы настоящего Договора. Если задержка превышает _____ дней, это считается отказом предоставить Услуги, предусмотренные в настоящем Договоре, и обеспечение исполнения договора будет удержано с Поставщика услуг, если оно был уставлено в соответствии с положениями пункта 10.1.

10.4. За просрочку платежа Покупатель несет материальную ответственность в размере ___% [указать процент] от суммы неоплаченных Услуг, за каждый день просрочки, но не более ___% [указать процент] от общей суммы настоящего Договора.

11. Права интеллектуальной собственности

11.1. Поставщик услуг обязан возместить покупателю ущерб от любых:

а) жалоб и исков, вытекающих из нарушения прав на интеллектуальную собственность (патенты, имена, товарные знаки и др.), связанных с оборудованием, материалами, установками или оснащением, используемым для или в связи с приобретенными продуктами, и

б) связанные с этим убытки, издержки, сборы и расходы любого рода, исключая случаи, когда такое нарушение является результатом соблюдения Технического задания, составленного покупателем.

12. Заключительные положения:

12.1. Споры, вытекающие из толкования и исполнения настоящего договора, будут разрешаться Сторонами путем переговоров. В противном случае, они будут переданы на рассмотрение в компетентную судебную инстанцию в соответствии с законодательством Республики Молдова.

12.2. С момента подписания настоящего Договора все переговоры и документы, оформленные ранее, утрачивают силу.

12.3. Договаривающиеся стороны в течение срока действия договора вправе согласиться на изменения условий договора, посредством дополнительного акта, только в случае возникновения обстоятельств, нарушающих их законные коммерческие интересы, которые не могли быть предусмотрены на дату заключения договора. Любые изменения и дополнения к настоящему Договору будут считаться действительными только в том случае, если они совершены в письменной форме и подписаны обеими Сторонами.

12.4. Ни одна из Сторон не имеет права передавать свои обязанности и права, оговоренные в настоящем Договоре, третьим лицам без письменного согласия другой стороны.

12.5. Настоящий договор составлен в двух экземплярах на государственном языке Республики Молдова, по одному экземпляру для Поставщика услуг и Покупателя.

12.6. Настоящий Договор считается заключенным с даты его подписания и вступает в силу с момента регистрации в одном из территориальных казначейств Министерства финансов, если финансовые ресурсы выделяются из государственного/местного бюджета, или с даты его подписания или с другой, более поздней даты, указанной в этом договоре в случае, если управление финансовых средств не осуществляется через систему казначейства.

12.7. Настоящий Договор действует до 31 декабря 2020 г.

12.8. Настоящий Договор представляет собой добро вольное соглашение Сторон и считается подписанным на дату постановки последней подписи одной из Сторон.

12.9. В качестве доказательства вышеизложенного Стороны подписали настоящий Договор в соответствии с законодательством Республики Молдова на дату и год, указанные выше.

13. Юридические, почтовые и банковские реквизиты Сторон

Поставщик услуг	Закупающий орган
Почтовый адрес: Or. Chişinău, str. Gh. Tudor, 5, etaj. 4 Тел. IBAN: MD61ML000000002251006256 Банк: BC «MOLDINDCONBANK» SA Почтовый адрес банка: fil. Telecentru Код: MOLDMD2X306 Фискальный код: 1003600037444	Почтовый адрес: с.Томай ул. Ленина,191 Телефон:029151236, 029151440 IBAN: MD87TRPDAR31120A09398AB Банк: Ministerul Finantelor-Trezoreria de Stat Почтовый адрес банка: Чадыр-Лунга Код: TREZMD2X Фискальный код: 1007601004423

14. Подписи сторон

Поставщик товаров	Закупающий орган
Подпись уполномоченного лица: М. П.	Подпись уполномоченного лица: 

Применено к договору
 № _____ от « _____ » _____ 2020 г.

Спецификация услуг

№	Наименование	Ед.изм.	Объем	Цена без НДС	Цена с НДС	Сумма без НДС	Сумма с НДС
1	Обследование электрической сети Дома культуры	шт	1	1000,00	1200,00	1000,00	1200,00
2	Реконструкция системы рабочего освещения сцены и аварийного освещения	шт.	1	23579,00	28294,80	23579,00	28294,80
3	Верификация проектно-сметной документации	шт.	1	3573,00	4244,40	3 537,00	4244,40
	итого					28116,00	33 739,00

Подписи Сторон

Поставщик

М.П. _____



ГОСУДАРСТВЕННЫЕ ЗАКУПКИ

2020-0000000762

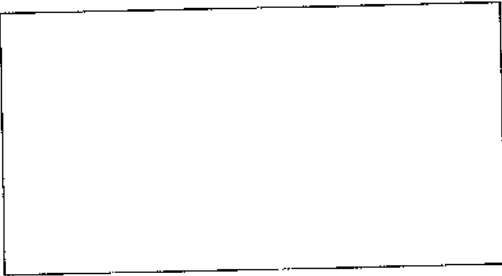

ДОГОВОР № 15200 / 141
о закупке услуг небольшой стоимости

Код CPV: 71332000-4, 71351810-4

«13» ноября 2020 г.

мун. Чадыр-Лунга

Поставщик услуг	Закупающий орган
<p>S.R.L. "Industrialproiect", м. Кишинэу, ул. Г. Тудор, 5, в лице директора Воробьева Виталия, действующего на основании Устава предприятия, Extras №19151 от 07.12.2017г., лицензия серия АММII № 047453 от 10.12.2012г., именуемос в дальнейшем <i>Поставщик</i>, с одной стороны,</p>	<p>Примэрия мун. Чадыр-Лунга, в лице примара мун. Чадыр-Лунга Топал А. А., действующий на основании Закона РМ «О местном публичном управлении» и местном Законе АТО Гагаузия «О местной публичной власти Гагаузии», называемый в дальнейшем <i>Покупатель / бенефициар</i>, с другой стороны,</p>

совместно (называемые в дальнейшем *Стороны*) заключили настоящий Договор о нижеследующем:

а. Закупка Топографические и инженерно- геологические изыскания площадки под строительство швейной фабрики по ул. Мичурина в мун. Чадыр-Лунга, называемых в дальнейшем Услуги, согласно процедуре закупок небольшой стоимости.

а. Следующие документы будут считаться неотъемлемой и полной частью Договора:

- а) Техническое задание;
- б) Формирование стоимости;

б. Настоящий Договор превалирует над всеми составными документами. В случае расхождений либо несоответствий между составными документами Договора, документы будут иметь приоритетность, перечисленную выше.

с. В качестве встречного исполнения за платы, которые будут осуществлены Покупателем, Поставщик, настоящим обязуется оказать Покупателю Услуги и устранить их дефекты в соответствии с положениями Договора во всех аспектах.

д. Покупатель настоящим обязуется выслать Поставщику в качестве встречного исполнения за оказание Услуг, а также устранение их дефектов, стоимость Договора либо любую другую

сумму, подлежащую выплате в соответствии с положениями Договора в сроки и согласно способу, предусмотренному Договором.

1. Предмет Договора

1.1. Поставщик обязуется оказать Услуги топографических и инженерно- геологических изысканий площадки под строительство швейной фабрики по ул. Мичурина в мун. Чадыр-Лунга;

1.2. Покупатель в свою очередь обязуется оплатить и принять Услуги у Поставщика.

1.3. Качество оказанных Услуг подтверждается выполнением количества (объема) услуг в течение периода действия договора.

2. Сроки и условия поставки/оказания

2.1. Оказание Услуг осуществляется Поставщиком в течение всего периода работ.

2.2. Сопроводительные документы Услуг включают: *налоговая накладная*, и все документы согласно техническому заданию.

2.3. Оказание услуг считается выполненной в момент, когда представлены и подписаны обими сторонами вышеуказанные документы.

3. Цена и условия оплаты

3.1. Цена поставленных в соответствии с настоящим Договором Услуг предусмотрена в молдавских леях, будучи указанной в Спецификации настоящего Договора.

3.2. Общая сумма настоящего Договора включая НДС составляет: **50 000,00 лей** (*пятьдесят тысяч лей, 00 бань*).

3.3. Метод и условия оплаты Покупателем: *оплата за оказанные Услуги производится Покупателем в течение 30 дней после предоставления Поставщиком налоговой накладной*.

3.4. Оплата будет производиться банковским переводом на расчетный счет Поставщика, указанный в настоящем Договоре.

4. Условия приемки-передачи

4.1. Услуги считаются оказанными Поставщиком и принятыми Покупателем, если:

а) количество Услуг соответствует информации, указанной в сопроводительных документах, согласно пункту 2.2 настоящего Договора;

4.2. Поставщик обязуется представить Покупателю оригинал накладной одновременно с оказанием Услуг для осуществления оплаты. В случае несоблюдения Поставщиком настоящего положения, Покупатель оставляет за собой право продлить срок для оплаты, предусмотренный пунктом 3.3, на соответствующее количество дней задержки, будучи освобожденным от уплаты неустойки, предусмотренной пункте 10.3.

5. Стандарты

5.1. Если ни один применимый стандарт либо регламент не указан, будут соблюдаться стандарты либо другие регламенты, утвержденные в стране происхождения товаров.

6. Обязательства сторон

6.1. На основании настоящего Договора Поставщик обязуется:

а) оказать Услуги согласно условиям, предусмотренным настоящим Договором;

б) уведомить Покупателя после подписания Договора в течение 5 календарных дней посредством телефона/факса либо авторизированной телеграммы о возможности оказания Услуг;

с) обеспечить соответствующие условия для приемки Услуг Покупателем в сроки, предусмотренные согласно требованиям настоящего Договора;

d) обеспечить качество Услуг в течение периода до их приемки Покупателем.

6.2. На основании настоящего Договора Покупатель обязуется:

a) предпринять все необходимые меры для обеспечения приемки в установленные сроки оказанных Услуг в соответствии с требованиями настоящего Договора;

b) обеспечить оплату поставленных оказанных Услуг, соблюдая способы и сроки, предусмотренные настоящим Договором.

7. Обстоятельства непреодолимой силы

7.1. Стороны освобождаются от ответственности за частичное либо полное неисполнение обязательств в соответствии с настоящим Договором, если оно было обусловлено наступлением обстоятельств непреодолимой силы (войны, природные катаклизмы: пожары, наводнения, землетрясения, а также другие обстоятельства, не зависящие от воли Сторон).

7.2. Сторона, ссылающаяся на обстоятельства непреодолимой силы, обязана незамедлительно (но не позже 10 дней) уведомить другую Сторону о наступлении обстоятельств непреодолимой силы.

7.3. Наступление обстоятельств непреодолимой силы, момент их вступления в действие и срок действия должны быть подтверждены сертификатом, выданным соответствующим образом компетентным органом страны Стороны, где такие обстоятельства имели место.

8. Расторжение

8.1. Расторжение Договора может быть осуществлено с обоюдного согласия обеих Сторон.

8.2. Договор может быть расторгнут в одностороннем порядке в случае:

a) Покупателем в случае отказа Поставщика выполнить Услуги, предусмотренные настоящим Договором;

b) Покупателем в случае несоблюдения Поставщиком установленных сроков оказания;

c) Поставщиком в случае несоблюдения Покупателем сроков оплаты за Услуги;

d) Поставщиком или Покупателем в случае неисполнения какой-либо Стороной претензии, поданной в соответствии с настоящим Договором.

8.3. Сторона, намеревающаяся расторгнуть Договор, обязана сообщить другой Стороне об этом намерении в течение 5 рабочих дней посредством мотивированного уведомления.

8.4. Сторона, получившая уведомление, обязана ответить на него в течение 5 рабочих дней с момента его получения.

В случае, если спор не будет разрешен в установленные сроки, Сторона, его инициировавшая, вправе инициировать расторжение.

9. Жалобы

9.1. Жалобы о количестве и качестве оказанных Услуг направляются Поставщику в момент их получения, будучи подтвержденными актом, составленным совместно с представителями Продавца/Поставщика.

9.2. Претензии относительно качества оказанных услуг направляются Поставщику в течение 5 рабочих дней с момента обнаружения недостатков качества и должны быть подтверждены актом комиссии, созданной Покупателем с участием представителей специализированных служб (экологической, центра охраны общественного здоровья и т.д.).

9.3. Поставщик обязан рассмотреть претензии в течение 5 рабочих дней с момента их получения и сообщить Покупателю о принятом решении.

9.4. В случае признания претензий, Поставщик будет обязан в 5-дневный срок оказать Покупателю дополнительное количество услуг, а в случае обнаружения несоответствующего качества – скорректировать его в соответствии с условиями Договора.

9.5. Поставщик несет ответственность за качество оказываемых Услуг в предусмотренных пределах, включая и скрытые дефекты.

9.6. В случае отклонения от качества, подтвержденного актом комиссии, созданной Покупателем с участием представителей специализированных служб, расходы за простой либо задержку будет нести виновная сторона.

10. Санкции

10.1. За отказ оказать Услуги, предусмотренные настоящим Договором, Поставщик выплатит неустойку в размере 5 % от общей суммы договора.

10.2. За оказание с опозданием Услуг Поставщик несет материальную ответственность в размере 0,1% от суммы не оказанных Услуг за каждый день просрочки, но не больше 5 % от общей стоимости настоящего Договора. В случае если задержка превышает 10 дней, это считается отказом оказывать Услуги, предусмотренные в настоящем Договоре, и Поставщик выплатит неустойку в соответствии с положениями пункта 10.1.

10.3. За оплату с задержкой Покупатель несет материальную ответственность в размере 0,01% от стоимости неоплаченных Услуг за каждый день просрочки, но не больше 5 % от общей стоимости настоящего договора.

11. Право интеллектуальной собственности

11.1. Поставщик обязан возместить ущерб покупателя в случае:

а) жалоб либо актов юстиции, вытекающих из нарушения определенных прав интеллектуальной собственности (патенты, имена, зарегистрированные товарные знаки и т.д.), связанных с оборудованием, материалами, установками либо инструментами, используемыми для либо в связи с закупаемым товаром, и

б) ущерба интересов, плат, налогов и расходов любого вида, за исключением ситуации, когда такое нарушение вытекает из соблюдения Технического задания, составленного покупателем.

12. Заключительные положения

12.1. Споры, вытекающие из настоящего Договора, будут разрешаться Сторонами путем переговоров. В противном случае они будут переданы на рассмотрение компетентной судебной инстанции в соответствии с законодательством Республики Молдова.

12.2. С момента подписания настоящего Договора все переговоры и документы, составленные ранее, теряют свою юридическую силу.

12.3. Договаривающиеся Стороны вправе на протяжении исполнения договора вносить изменения в положения договора посредством дополнительного акта только в случае возникновения определенных обстоятельств, затрагивающих законные коммерческие интересы сторон, и которые не могли быть предусмотрены в момент заключения договора. Дополнения и изменения к настоящему Договору действительны, только если они были выполнены в письменной форме и подписаны обеими Сторонами.

12.4. Ни одна из Сторон не вправе передать свои права и обязанности, предусмотренные настоящим Договором, третьим лицам, без письменного согласия другой стороны.

12.5. Настоящий Договор заключается в двух экземплярах на русском языке по одному экземпляру для Поставщика и Покупателя.

12.6. Настоящий Договор считается заключенным в момент его подписания и вступает в силу после его регистрации территориальным подразделением Государственного казначейства Министерства финансов и будет действительным до **31 декабря 2020 г.**



12.7. Настоящий Договор представляет собой соглашение о намерениях обеих сторон и подписан сегодня: «13» ноября 2020 г.

12.8. В подтверждение выше указанного, Стороны подписали настоящий Договор в соответствии с законодательством Республики Молдова в день и год, указанные выше.

13. Юридические, почтовые и банковские данные Сторон

Поставщик услуг	Закупающий орган
<p>S.R.L. "Industrialproject" Почтовый адрес: м. Кишинэу, ул. Г. Тудор, 5 Телефон: 079570111 Банк: B.C. Moldindconbank SA, филиал Telecetru Код банка: MOLDMD2X306 IBAN код: MD61ML000000002251006256 Фискальный код: 1003600037444 Код НДС: 0204606</p>	<p>Примэрия м. Чадыр-Лунга Почтовый адрес: г. Чадыр-Лунга, ул. Ленина № 91 Телефон: 0 (291) 2-18-40, 2-30-17 Банк: Министерство Финансов - Государственное Казначейство TREZMD 2X IBAN код: MD93TRPDAR2000000116700 Фискальный код: 1007601004434</p>

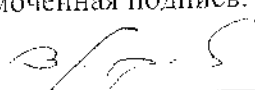
14. Подпись сторон

Поставщик услуг	Закупающий орган
<p>Уполномоченная подпись: М.П. </p>	<p>Уполномоченная подпись: М.П. </p>

Бухгалтер:
Зарегистрирован №
Казначейство:
Дата:

Приложение № 1
к контракту № 111/5200
от «13» ноября 2020г.

Спецификация услуг

Наименование услуг	Общая сумма (без НДС) / лей	Общая сумма (с НДС) / лей
Топографические и инженерно- геологические изыскания площадки под строительство швейной фабрики по ул. Мичурина в мун. Чадыр-Лунга (Cod CPV: 71332000-4, 71351810-4)	41 666,67	50 000,00
Итого:	41 666,67	50 000,00

Поставщик услуг

S.R.L. "Industrialproject"

М.П.

Закупающий орган

Придвoрия м. Чадыр-Лунга

М.П.



ОСУДАРСТВЕННЫЕ ЗАКУПКИ

ДОГОВОР №5201

о закупке услуг небольшой стоимости

Код CPV:

«19» ноября 2020 года

с. Конгаз Комратского р-на

Поставщик услуг	Закупающий орган
Societatea cu Răspundere Limitată «INDUSTRIALPROIECT», представленное директором Воробьев Виталий Васильевич , действующего на основании Устава, именуемое в дальнейшем Поставщик , cod fiscal 1003600037444, с одной стороны	и Примария с. Конгаз, Комратского района представленное Примаром Есир Михаил Иванович , действующим на основании Закона № 42-XLII «Об органах местной публичной власти Гагаузии», именуемое в дальнейшем Бенефициар , cod fiscal 1007601010736, с другой стороны,

совместно (называемые в дальнейшем *Стороны*) заключили настоящий Договор о закупке услуг небольшой стоимости, согласно Протокола № от «01» июня 2020 года, о нижеследующем:

- a. Закупка «**Техническая экспертиза здания гимназии имени В.Топал в с.Конгаз Комратского района**», называемых в дальнейшем Услуги.
- b. Следующие документы будут считаться составной и неотъемлемой частью Договора:
 - a) Ценовая спецификация;
 - b) Формирование стоимости;
 - c) Налоговые накладные.
- c. Настоящий Договор будет преобладать над всеми другими составными документами. В случае расхождений или несоответствий между документами, составляющими Договор, приоритет будут иметь документы из вышеуказанного списка.
- d. В качестве компенсации за платежи, получаемые Бенефициаром, Поставщик услуг настоящим обязуется предоставлять Услуги Бенефициару и устранять их недостатки в соответствии с положениями Договора во всех отношениях.
- e. Бенефициар настоящим обязуется заплатить Поставщику в качестве вознаграждения за оказание услуг, а также устранить их недостатки, стоимость Договора или любую другую сумму, которая может быть выплачена в соответствии с положениями Договора в сроки и в порядке, установленном Договором.

1. Предмет договора

- 1.1. Поставщик услуг берет на себя обязательство оказывать Услуги согласно Спецификации, которая является неотъемлемой частью настоящего Договора.
- 1.2. Бенефициар обязуется, в свою очередь, оплачивать и получать Услуги, предоставляемые Поставщиком услуг.
- 1.3. Услуги, оказываемые по договору, будут соответствовать стандартам, принятым в стране происхождения продукции.
- 1.4. Сроки гарантии Услуг указаны в Спецификации.

2. Сроки и условия оказания

- 2.1. Услуга предоставляется Поставщиком услуг в срок 30 (десяти) дней с момента регистрации договора.
- 2.2. Документация по сопровождению услуг включает:
 - а) Проектно-сметную документацию в полном объеме – 1 (один) экземпляр в оригинале, 2 (две) копии и электронный вариант документации;
- 2.3. Документы, указанные в пункте 2.2, должны быть представлены Бенефициару не позднее момента оказания услуг. Оказание услуг считается заключенным в момент, когда представлены вышеперечисленные документы.

3. Стоимость и условия оплаты

- 3.1. Цена, поставленных в соответствии с настоящим Договором Услуг предусмотрена в молдавских леях, будучи указанной в Спецификации настоящего Договора.
- 3.2. Общая сумма настоящего Договора, включая НДС, устанавливается в молдавских леях и составляет: **18000,00 (восемнадцать тысяч) молдавских леев 00 бань, включая НДС 20%-3000 (три тысячи лей)**
- 3.3. Метод и условия оплаты Бенефициаром: безналичным путем в течение 30 дней.
- 3.4. Оплата будет производиться банковским переводом на расчетный счет Поставщика, указанный в настоящем Договоре.

4. Условия приемки-передачи

- 4.1. Услуги считаются переданными Поставщиком и принятыми Бенефициаром, если:
 - а) объем Услуг соответствует информации, указанной в Списке услуг, графику оказания услуг и сопроводительным документам в соответствии с пунктом 2.2. настоящего Договора.
 - б) качество Услуг соответствует информации, указанной в Спецификации.
- 4.2. Поставщик услуг обязан представить Бенефициару один экземпляр оригинала налоговой накладной, одновременно с оказанием Услуг, для выполнения оплаты. За невыполнение Поставщиком услуг данного условия, Бенефициар оставляет за собой право увеличить срок оплаты, предусмотренный в пункте 3.4. соответственно количеству дней просрочки и без обязанности платить пени, указанную в пункте 10.3.

5. Стандарты

- 5.1. Услуги, оказываемые на основании Договора будут соответствовать стандартам, представленным Поставщиком услуг в его техническом предложении.
- 5.2. Когда не упоминается стандарт либо норматив, соблюдать стандарты или другие положения, принятые в стране происхождения продукции.

6. Обязательства сторон

6.1. На основании настоящего Договора Поставщиком услуг обязуется:

- а) оказывать Услуги на условиях, предусмотренных настоящим Договором;
- б) уведомлять Бенефициара после подписания настоящего Договора, в течение __ календарных дней, по телефону/факсу или заверенной телеграммой о доступности предоставления Услуг;
- в) обеспечить соответствующие условия для получения Услуг Бенефициаром [получателем, в случае необходимости], в установленные сроки, в соответствии с требованиями настоящего Договора;
- г) обеспечить целостность и качество Услуг на протяжении всего периода до их оказания Бенефициару.

6.2. На основании настоящего Договора Поставщик услуг обязуется:

- а) принять все необходимые меры для обеспечения того, чтобы Услуги, предоставляемые в соответствии с требованиями настоящего Договора, были оказаны в течение указанного срока;
- б) обеспечить оплату оказанных Услуг, соблюдая порядок и сроки, указанные в настоящем Договоре.

7. Форс-мажор

7.1. Стороны освобождаются от ответственности за частичное либо полное неисполнение обязательств в соответствии с настоящим Договором, если оно было обусловлено наступлением обстоятельств непреодолимой силы (войны, природные катаклизмы: пожары, наводнения, землетрясения, а также другие обстоятельства, независящие от воли Сторон).

7.2. Сторона, ссылающаяся на обстоятельства непреодолимой силы, обязана незамедлительно (но не позже 10 дней) уведомить другую Сторону о наступлении обстоятельств непреодолимой силы.

7.3. Наступление обстоятельств непреодолимой силы, момент их ведения в действие и срок действия должны быть подтверждены сертификатом, выданным соответствующим образом компетентным органом страны Стороны, где такие обстоятельства имели место.

8. Расторжение

8.1. Расторжение Договора может быть осуществлено с обоюдного согласия Сторон

8.2. Договор может быть расторгнут в одностороннем порядке:

- а) Бенефициаром в случае отказа Поставщика от оказания Услуг, предусмотренных настоящим Договором;
- б) Бенефициаром в случае несоблюдения Поставщиком установленных сроков оказания услуг;
- в) Поставщиком услуг в случае несоблюдения Бенефициаром сроков оплаты Услуг;
- г) Поставщиком услуг или Бенефициаром в случае неисполнения какой-либо Стороной претензии, поданной в соответствии с настоящим Договором.

8.3. Сторона, намеревающаяся расторгнуть Договор, обязана сообщить другой Стороне об этом намерении в течение 5 рабочих дней посредством мотивированного уведомления.

8.4. Сторона, получившая уведомление, обязана ответить на него в течение 5 рабочих дней с момента его получения. В случае, если спор не будет разрешен в установленные сроки, Сторона, его инициировавшая, вправе инициировать расторжение.

9. Жалобы

9.1. Претензии по объему оказанных Услуг предоставляются Поставщику услуг во время их оказания и подтверждаются актом, подготовленным совместно с представителем Поставщика услуг.

9.2. Претензии по качеству оказанных Услуг предъявляются Поставщику услуг в течение 5 рабочих дней со дня выявления недостатков качества и должны быть подтверждены сертификатом, выданным независимой нейтральной и уполномоченной организацией.

9.3. Поставщик услуг обязан рассмотреть предъявленные претензии в течение 5 рабочих дней со дня их получения и сообщить Бенефициару о принятом решении.

9.4. В случае признания претензий, Поставщик услуг обязан в течение 5 дней дополнительно предоставить Бенефициару количество несоответствующих услуг, а в случае установления ненадлежащего качества – их заменить или исправить их в соответствии с требованиями Договора.

9.5. Поставщик услуг несет ответственность за качество Услуг в установленных пределах, в том числе и за скрытые недостатки.

9.6. В случае несоблюдения качества, подтвержденного сертификатом качества, составленным нейтральной независимой или уполномоченной организацией, расходы за остановку или задержку несет виновный.

10. Санкции

10.1. Форма обеспечения добросовестного исполнения договора, одобренная Покупателем, составляет, в размере 10% от стоимости договора.

10.2. За отказ предоставить Услуги, предусмотренные в настоящем Договоре, обеспечение исполнения договора будет удержано. В противном случае Поставщику услуг назначается пеня в размере 10% от общей суммы договора.

10.3. За оказание с опозданием Услуг, Поставщик услуг несет материальную ответственность в размере 1% от суммы не предоставленных Услуг, за каждый день просрочки, но не более 10% от общей суммы настоящего Договора. Если задержка превышает 20 дней, это считается отказом предоставить Услуги, предусмотренные в настоящем Договоре, и обеспечение исполнения договора будет удержано с Поставщика услуг.

10.4. За просрочку платежа Бенефициар несет материальную ответственность в размере 0,1% от суммы неоплаченных Услуг, за каждый день просрочки, но не более 1% от общей суммы настоящего Договора.

11. Заключительные положения

11.1. Споры, вытекающие из настоящего Договора, будут разрешаться Сторонами путем переговоров. В противном случае они будут переданы на рассмотрение компетентной судебной инстанции в соответствии с законодательством Республики Молдова.

11.2. С момента подписания настоящего Договора все переговоры и документы, составленные ранее, теряют свою юридическую силу.

11.3. Договаривающиеся Стороны вправе на протяжении исполнения договора вносить изменения в положения договора посредством дополнительного акта только в случае возникновения определенных обстоятельств, затрагивающих законные коммерческие интересы сторон, и которые не могли быть предусмотрены в момент заключения договора. Дополнения и изменения к настоящему Договору действительны, только если они были выполнены в письменной форме и подписаны обеими Сторонами.

11.4. Ни одна из Сторон не вправе передать свои права и обязанности, предусмотренные настоящим Договором, третьим лицам, без письменного согласия другой стороны.

11.5. Настоящий Договор заключается в двух экземплярах.

11.6. Настоящий Договор считается заключенным в момент его подписания и вступает в силу после его регистрации в Государственном казначействе или одним из территориальных казначейств Министерства финансов и будет действительным до **«31» декабря 2020 года.**

11.7. Настоящий Договор представляет собой соглашение о намерениях обеих сторон и подписан сегодня: **«19» ноября 2020 года.**

11.8. В подтверждение вышеуказанного Стороны подписали настоящий Договор в соответствии с законодательством Республики Молдова.

12. Заключительные положения

Поставщик услуг

S.R.L. «INDUSTRIALPROIECT»

Адрес: мун. Кишинэу, ул. Г.Тудор, 5

Тел.: 0 (79) 570111

IBAN: MD61ML000000002251006256

Банк: BC«MOLDINDCONBANK» SA

Банковский код: MOLDMD2X306

Фискальный код: 1003600037444

Закупающий орган

**Примэрия с. Конгаз,
Комратского района**

Адрес: с. Конгаз, ул. Октябрьская, 85

Тел.: 0 (298) 68457

IBAN: MD96TRPDAG319240A09323AF

Банк: MF TC TT Comrat

Банковский код: TREZMD2X

Фискальный код: 1007601010736

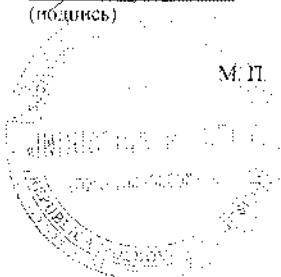
(подпись) **Виталий ВОРОБЬЕВ**
М.П.



(подпись) **Михаил ЕСИР**
М.П.

СПЕЦИФИКАЦИЯ товаров/работ/услуг

№ п/п	Наименование услуги	Количество/объем (ед. изм)	Общая сумма (без НДС)	Цена НДС	Общая сумма (с НДС)	Характеристика услуг	CPV
1	2	3	5	6	7	8	9
1	«Техническая экспертиза здания гимназии имени В.Топал в с.Конгаз Комратского района»	1	15 000,00	3 000,00	18 000,00	«Техническая экспертиза здания гимназии имени В.Топал в с.Конгаз Комратского района»	
	ИТОГО:				18 000,00		

Поставщик услуг:

S.R.L. «INDUSTRIALPROIECT»

Виталий ВОРОБЬЕВ
 (подпись)
 М.П.

Закупающий орган:

Примэрия с. Конгаз, Комратского района

Михаил ЕСИР
 (подпись)
 М.П.

Бухгалтер:

Зарегистрировано: № _____

Казначейство _____

«__» _____ 20__ г.

мун. Chişinău

30 марты 2021г.

Мы, нижеподписавшиеся, SA „Viorica-Cosmetice”, именуемой в дальнейшем „Заказчик”, в лице генерального директора г-на Mariu Macari действующего на основании Устава, с одной стороны и SRL „Industrialproiect” в лице директора г-на Vitalii Vorobiov, действующего на основании Устава, с другой стороны, именуемый в дальнейшем „Исполнитель” заключили настоящий договор о нижеследующем:

1. ПРЕДМЕТ ДОГОВОРА

1.1 Заказчик поручает, а Исполнитель принимает на себя выполнение следующих работ: Статия проект «Secția de producere a produselor biologice pentru SA «Viorica-Cosmetice» str.Mesager 1, mun Chişinău». (обмерочные чертежи, технологическая, архитектурная часть, водопровод, канализация, внутреннее пожаротушение)

1.2 Требования по настоящему договору Заказчик определяет с Исполнителем и отражает в Техническом задании. Приложение №1 к настоящему договору.

2. СТОИМОСТЬ РАБОТ И ПОРЯДОК РАСЧЕТОВ.

2.1 Стоимость работ по рабочему проекту составляет 98400,00 (девяносто восемь тысяч четыреста) лей в том числе НДС -20%-16400,00 (шестьнадцать тысяч четыреста) лей.

2.2 До начала работ Заказчик перечисляет Исполнителю аванс в размере 50% от стоимости работ в размере 49200,00 (сорок девять тысяч двести) лей в том числе НДС-20%- 8200 (восемь тысяч двести) лей.

3. ПОРЯДОК СДАЧИ И ПРИЕМКИ РАБОТ.

3.1 При окончании работ Исполнитель представляет заказчику схематическую документацию в 2-х экземплярах, а также акт сдачи-приемки и налоговую накладную.

3.2 Заказчик осуществляет окончательную оплату за выполненную работу в размере 50%, в течение десяти рабочих дней со дня получения Акта и налоговой накладной.

3.3 Заказчик имеет право предоставить замечания и не подписывать Акт о сдаче-приемке и налоговую накладную, если будут выявлены недостатки по проекту, пока Исполнитель не исправит их, согласно приложения №1.

3.4 Срок осуществления работ в течении 2-х месяцев с момента получения аванса в соответствии с 2.2.

4. ОТВЕТСТВЕННОСТЬ СТОРОН.

4.1 За невыполнение или ненадлежащее выполнение обязательств по настоящему договору Заказчик и Исполнитель несут совместную ответственность в соответствии с действующим законодательством.

4.2 За просрочку оплаты счета за выполнение работ Заказчик уплачивает Исполнителю пеню в размере 0,1% за каждый день просрочки, но не более 10% от суммы просроченного платежа.

4.3 За невыполнение работ в срок согласно п.3.4, Исполнитель уплачивает Заказчику пеню в размере 0,1% за каждый день просрочки, но не более 10% от суммы невыполненных обязательств.

4.4 **Исполнитель** несет ответственность за замечания государственных органов за разработанную **Исполнителем** документацию по вопросам его касающимся. В данном случае все изменения **Исполнитель** осуществляет за свой счет.

4.5 **Исполнитель** не несет ответственности за информацию предоставленную **Заказчиком** в качестве исходных данных, в этом случае замечания устраняются за счет **Заказчика**.

4.6 В случае расторжения настоящего Договора по инициативе **Заказчика** последний возмещает **Исполнителю** стоимость выполненных работ по степени их готовности, на момент расторжения договора на момент расторжения договора.

5. ПРАВА И ОБЯЗАННОСТИ СТОРОН

5.1. **Исполнитель** обязан:

- оказывать Услуги **Заказчику** качественно, в сроки, в объемах и на условиях изложенного Договора
- по требованию **Заказчика** предоставлять информацию о ходе выполнения работ
- своевременно извещать **Заказчика** о фактах, которые существенно могут повлиять на выполнение обязательств по настоящему Договору
- предоставить **Заказчику** Акт об оказании услуг и налоговую накладную после оказания услуг, предусмотренных Договором.

5.2. **Исполнитель** имеет право:

- Привлекать для оказания услуг третьих лиц, при этом **Исполнитель** несет полную ответственность перед **Заказчиком** за качество оказанных ими услуг.

5.3. **Заказчик** обязан:

- предоставить **Исполнителю** беспрепятственный доступ на объект и в помещения, в него входящие во время действия настоящего договора.
- оплачивать дополнительные работы и услуги, если **Исполнитель** тем в соответствии с последним сроком, если эти работы были одобрены **Заказчиком** в письменной форме по объему и цене.

5.4. **Заказчик** вправе:

- вносить предложения относительно к проекту, как к объекту в целом, так и его части. **Заказчик** имеет право вносить также предложения, если разработанный проект **Исполнителя**, по каким-либо причинам не удовлетворяют **Заказчика** или же приостановить работы.
- вносить изменения в проектные документы после подписания соответствующего Акта сдачи-приемки работ при условии предварительного согласования с **Исполнителем** стоимости вызываемых этим дополнительных работ и сроков их окончания.

6. ПРОЧИЕ УСЛОВИЯ

6.1. Стороны призваны к соглашению разрешать все споры, возникающие из Договора, или в связи с ним, путем переговоров. При не достижении соглашения в течение 20 (двадцати) календарных дней, споры, возникшие между Сторонами, подлежат рассмотрению в соответствии с законодательством Р. Молдова в судебной инстанции по месту нахождения ответчика.

6.2. Ни одна из Сторон не может уступать свои права и обязательства по Договору без получения предварительного письменного согласия другой Стороны.

6.3. Любые дополнения и изменения к Договору должны согласовываться Сторонами в письменной форме.

6.4. Договор составлен на русском языке в 2 (двух) экземплярах, имеющих равную юридическую силу, один для **Заказчика**, один для **Исполнителя**.

6.5. К Договору прилагается Задание на проектирование и является его неотъемлемой частью

7. ЮРИДИЧЕСКИЕ АДРЕСА СТОРОН И БАНКОВСКИЕ РЕКВИЗИТЫ

Заказчика:

S.A. «Victoria-Cosmetic»
mun. Chişinău, str. Mesager 1
BC «Victoriabank» SA
VICBMD2X883
IBAN: MD02V1000022247111472MD1
C/F 1002600033793
cod TVA 0500362
Tel: 022-836-290
E-mail: Marin.Macari@viorica.md

Исполнителя:

S.R.L. «INDUSTRIALPROJECT»
MD2028 mun. Chişinău, str. G, Tudor 15
BC «Moldindconbank» Filial Telecentru
MO1DDMD2X306
IBAN: MD61MD00000002251006256
C/F 1003600037444
Cod TVA 0204606
Tel: 022-73-59-52/ 0-672-58-210
E-mail: vitalii.voroblov@mall.ro

ПОДПИСИ СТОРОН:

От Заказчика



M. Macari

От Исполнителя

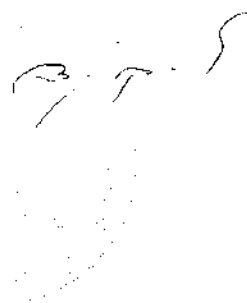

V. Voroblov

SRL "INDUSTRIALPROIECT"

Стоимость работ

«Elaborarea stadia proiect „Secția de producere a produselor biologice pentru SA „Viorica-Cosmetice» din str. Mesager 1, mun. Chișinău

No.	Название работ	Стоимость рабочего проекта
1	Обмерочные чертежи	5000-00
2	Технологическая часть	30000-00
3	Архитектурная часть	12000-00
4	Водопровод и канализация, внутреннее пожаротушение	15000-00
5	Главный инженер проекта	20000-00
	Итого;	82000-00
	Кроме того НДС-20%	16400-00
	Итого с НДС	98400-00

Договорная цена: девяносто восемь тысяч четыреста лей в том числе НДС-20%- шестнадцать тысяч четыреста лей

Director SRL «Industrialproiect»

V. Vorobik



ОСУДАРСТВЕННЫЕ ЗАКУПКИ

ДОГОВОР № 5205/АН

о закупке услуг небольшой стоимости

Код CPV:

«09» апреля 2021 года

г. Фрунза, Окницкого р-на

Поставщик услуг	Закупающий орган
Societatea cu Răspundere Limitată «INDUSTRIALPROIECT» , представленное директором В. Воробьевым , действующего на основании Устава, именуемое в дальнейшем <i>Поставщик</i> , cod fiscal 1003600037444, с одной стороны	и Примария г. Фрунза, Окницкого района представленное <i>Примаром В. Котецки</i> , действующим на основании Закона № 42-XLI/1 «Об органах местной публичной власти Гагаузии», именуемое в дальнейшем <i>Бенефициар</i> , cod fiscal 1007601004294, с другой стороны.

совместно (называемые в дальнейшем *Стороны*) заключили настоящий Договор о закупке услуг небольшой стоимости, согласно Протокола № от «01» июня 2020 года, о нижеследующем:

- a. Закупка **Supravegherea de autor «Recordarea obiectului cu menire social-culturală și a caselor de locuit la apeductul central din or. Frunză r-ul Oenița»**, называемых в дальнейшем Услуги.
- b. Следующие документы будут считаться составной и неотъемлемой частью Договора:
 - a) Ценовая спецификация;
 - b) Формирование стоимости;
 - c) Налоговые накладные.
- c. Настоящий Договор будет преобладать над всеми другими составными документами. В случае расхождений или несоответствий между документами, составляющими Договор, приоритет будут иметь документы из вышеуказанного списка.
- d. В качестве компенсации за платежи, получаемые Бенефициаром, Поставщик услуг настоящим обязуется предоставлять Услуги Бенефициару и устранять их недостатки в соответствии с положениями Договора во всех отношениях.
- e. Бенефициар настоящим обязуется заплатить Поставщику в качестве вознаграждения за оказание услуг, а также устранить их недостатки, стоимость Договора или любую другую

сумму, которая может быть выплачена в соответствии с положениями Договора в сроки и в порядке, установленном Договором.

1. Предмет договора

- 1.1. Поставщик услуг берет на себя обязательство оказывать Услуги согласно Спецификации, которая является неотъемлемой частью настоящего Договора.
- 1.2. Бенефициар обязуется, в свою очередь, оплачивать и получать Услуги, предоставляемые Поставщиком услуг.
- 1.3. Услуги, оказываемые по договору, будут соответствовать стандартам, принятым в стране происхождения продукции.
- 1.4. Сроки гарантии Услуг указаны в Спецификации.

2. Сроки и условия оказания

- 2.1. Услуга предоставляется Поставщиком услуг в срок 90 (девяносто) дней с момента регистрации договора.
- 2.2. Документация по сопровождению услуг включает:
 - а) Проектно-сметную документацию в полном объеме – 1 (один) экземпляр в оригинале, 2 (две) копии и электронный вариант документации;
- 2.3. Документы, указанные в пункте 2.2, должны быть представлены Бенефициару не позднее момента оказания услуг. Оказание услуг считается заключенным в момент, когда представлены вышеперечисленные документы.

3. Стоимость и условия оплаты

- 3.1. Цена, поставленных в соответствии с настоящим Договором Услуг предусмотрена в молдавских леях, будучи указанной в Спецификации настоящего Договора.
- 3.2. Общая сумма настоящего Договора, включая НДС, устанавливается в молдавских леях и составляет: **2407,20 (две тысячи четыреста семь) молдавских леев 20 бань, включая НДС 20%-401,20 (четыреста один лей 20 баня)**
- 3.3. Метод и условия оплаты Бенефициаром: безналичным путем в течение 30 дней.
- 3.4. Оплата будет производиться банковским переводом на расчетный счет Поставщика, указанный в настоящем Договоре.

4. Условия приемки-передачи

- 4.1. Услуги считаются переданными Поставщиком и принятыми Бенефициаром, если:
 - а) объем Услуг соответствует информации, указанной в Списке услуг, графику оказания услуг и сопроводительным документам в соответствии с пунктом 2.2. настоящего Договора.
 - б) качество Услуг соответствует информации, указанной в Спецификации.
- 4.2. Поставщик услуг обязан представить Бенефициару один экземпляр оригинала налоговой накладной, одновременно с оказанием Услуг, для выполнения оплаты. За невыполнение Поставщиком услуг данного условия, Бенефициар оставляет за собой право увеличить срок оплаты, предусмотренный в пункте 3.4. соответственно количеству дней просрочки и без обязанности платить пеня, указанную в пункте 10.3.

5. Стандарты

- 5.1. Услуги, оказываемые на основании Договора будут соответствовать стандартам, представленным Поставщиком услуг в его техническом предложении.

5.2. Когда не упоминается стандарт либо норматив, соблюдать стандарты или другие положения, принятые в стране происхождения продукции.

6. Обязательства сторон

6.1. На основании настоящего Договора Поставщиком услуг обязуется:

- а) оказывать Услуги на условиях, предусмотренных настоящим Договором;
- б) уведомлять Бенефициара после подписания настоящего Договора, в течение _ календарных дней, по телефону/факсу или заверенной телеграммой о доступности предоставления Услуг;
- в) обеспечить соответствующие условия для получения Услуг Бенефициаром [получателем, в случае необходимости], в установленные сроки, в соответствии с требованиями настоящего Договора;
- г) обеспечить целостность и качество Услуг на протяжении всего периода до их оказания Бенефициару.

6.2. На основании настоящего Договора Поставщик услуг обязуется:

- а) принять все необходимые меры для обеспечения того, чтобы Услуги, предоставляемые в соответствии с требованиями настоящего Договора, были оказаны в течение указанного срока;
- б) обеспечить оплату оказанных Услуг, соблюдая порядок и сроки, указанные в настоящем Договоре.

7. Форс-мажор

7.1. Стороны освобождаются от ответственности за частичное либо полное неисполнение обязательств в соответствии с настоящим Договором, если оно было обусловлено наступлением обстоятельств непреодолимой силы (войны, природные катаклизмы: пожары, наводнения, землетрясения, а также другие обстоятельства, независимые от воли Сторон).

7.2. Сторона, ссылающаяся на обстоятельства непреодолимой силы, обязана незамедлительно (но не позже 10 дней) уведомить другую Сторону о наступлении обстоятельств непреодолимой силы.

7.3. Наступление обстоятельств непреодолимой силы, момент их ведения в действие и срок действия должны быть подтверждены сертификатом, выданным соответствующим образом компетентным органом страны Стороны, где такие обстоятельства имели место.

8. Расторжение

8.1. Расторжение Договора может быть осуществлено с обоюдного согласия Сторон

8.2. Договор может быть расторгнут в одностороннем порядке:

- а) Бенефициаром в случае отказа Поставщика от оказания Услуг, предусмотренных настоящим Договором;
- б) Бенефициаром в случае несоблюдения Поставщиком установленных сроков оказания услуг;
- в) Поставщиком услуг в случае несоблюдения Бенефициаром сроков оплаты Услуг;
- г) Поставщиком услуг или Бенефициаром в случае неисполнения какой-либо Стороной претензии, поданной в соответствии с настоящим Договором.

8.3. Сторона, намеревающаяся расторгнуть Договор, обязана сообщить другой Стороне об этом намерении в течение 5 рабочих дней посредством мотивированного уведомления.

8.4. Сторона, получившая уведомление, обязана ответить на него в течение 5 рабочих дней с момента его получения. В случае, если спор не будет разрешен в установленные сроки, Сторона, его инициировавшая, вправе инициировать расторжение.

9. Жалобы

9.1. Претензии по объему оказанных Услуг предоставляются Поставщику услуг во время их оказания и подтверждаются актом, подготовленным совместно с представителем Поставщика услуг.

9.2. Претензии по качеству оказанных Услуг предъявляются Поставщику услуг в течение 5 рабочих дней со дня выявления недостатков качества и должны быть подтверждены сертификатом, выданным независимой нейтральной и уполномоченной организацией.

9.3. Поставщик услуг обязан рассмотреть предъявленные претензии в течение 5 рабочих дней со дня их получения и сообщить Бенефициару о принятом решении.

9.4. В случае признания претензий, Поставщик услуг обязан в течение 5 дней дополнительно предоставить Бенефициару количество несоответствующих услуг, а в случае установления ненадлежащего качества – их заменить или исправить их в соответствии с требованиями Договора.

9.5. Поставщик услуг несет ответственность за качество Услуг в установленных пределах, в том числе и за скрытые недостатки.

9.6. В случае несоблюдения качества, подтвержденного сертификатом качества, составленным нейтральной независимой или уполномоченной организацией, расходы за остановку или задержку несет виновный.

10. Санкции

10.1. Форма обеспечения добросовестного исполнения договора, одобренная Покупателем, составляет, в размере 10% от стоимости договора.

10.2. За отказ предоставить Услуги, предусмотренные в настоящем Договоре, обеспечение исполнения договора будет удержано. В противном случае Поставщику услуг назначается пеня в размере 10% от общей суммы договора.

10.3. За оказание с опозданием Услуг, Поставщик услуг несет материальную ответственность в размере 1% от суммы не предоставленных Услуг, за каждый день просрочки, но не более 10% от общей суммы настоящего Договора. Если задержка превышает 20 дней, это считается отказом предоставить Услуги, предусмотренные в настоящем Договоре, и обеспечение исполнения договора будет удержано с Поставщика услуг.

10.4. За просрочку платежа Бенефициар несет материальную ответственность в размере 0,1% от суммы неоплаченных Услуг, за каждый день просрочки, но не более 1% от общей суммы настоящего Договора.

11. Заключительные положения

11.1. Споры, вытекающие из настоящего Договора, будут разрешаться Сторонами путем переговоров. В противном случае они будут переданы на рассмотрение компетентной судебной инстанции в соответствии с законодательством Республики Молдова.

11.2. С момента подписания настоящего Договора все переговоры и документы, составленные ранее, теряют свою юридическую силу.

11.3. Договаривающиеся Стороны вправе на протяжении исполнения договора вносить изменения в положения договора посредством дополнительного акта только в случае возникновения определенных обстоятельств, затрагивающих законные коммерческие интересы сторон, и которые не могли быть предусмотрены в момент заключения договора. Дополнения и изменения к настоящему Договору действительны, только если они были выполнены в письменной форме и подписаны обеими Сторонами.

11.4. Ни одна из Сторон не вправе передать свои права и обязанности, предусмотренные настоящим Договором, третьим лицам, без письменного согласия другой стороны.

11.5. Настоящий Договор заключается в двух экземплярах.

11.6. Настоящий Договор считается заключенным в момент его подписания и вступает в силу после его регистрации в Государственном казначействе или одним из территориальных казначейств Министерства финансов и будет действительным до **«31» декабря 2021 года.**

11.7. Настоящий Договор представляет собой соглашение о намерениях обеих сторон и подписан сегодня: **«09» апреля 2021 года.**

11.8. В подтверждение вышеуказанного Стороны подписали настоящий Договор в соответствии с законодательством Республики Молдова.

12. Заключительные положения

Поставщик услуг

S.R.L. «INDUSTRIALPROIECT»

Адрес: мун. Кишинэу, ул. Г.Тудор, 5

Тел.: 0 (79) 570111

IBAN: MD61ML000000002251006256

Банк: BC«MOLDINDCONBANK» SA

Банковский код: MO1.DMD2X306

Фискальный код: 1003600037444

Закупающий орган

Примария or.Frunză, r-l Ocnița

Адрес: or.Frunză, r-l Ocnița

Тел.:

IBAN: MD49TRPDAY319230E10830AB

Банк: Министерство финансов Окница

Банковский код: TREZMD2X

Фискальный код: 1007601008133

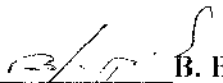
В. ВОРОБЬЕВ
(подпись)

М. П.

В. КОТЕЦКИ
(подпись)

М. П.

**СПЕЦИФИКАЦИЯ
товаров/работ/услуг**

№ п/п	Наименование услуги	Количество/объем (ед. изм)	Общая сумма (без НДС)	Цена с НДС	Общая сумма (с НДС)	Характеристика услуг	CPV
1	2	3	5	6	7	8	9
1	Supravegherea de autor «Recordarea obiectului cu menire social-culturala și a caselor de locuit la apeductul central din or. Frunză r-ul Ocnița»	1	2006,00	2407,20	2407,20	Supravegherea de autor «Recordarea obiectului cu menire social-culturala și a caselor de locuit la apeductul central din or. Frunză r-ul Ocnița»	
	ИТОГО:				2407,20		

Поставщик услуг

S.R.L. «INDUSTRIALPROIECT»

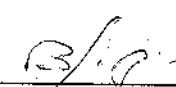
В. ВОРОБЬЕВ
(подпись)

М. П.

Закупающий орган

Примария or.Frunză, r-l Ocnița

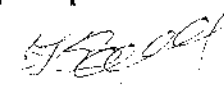
В. КОТЕЦКИ
(подпись)

М. П.

Бухгалтер:
Зарегистрировано: № _____
Казначейство _____
« ____ » _____ 20__ г.



ACHIZIȚII PUBLICE

CONTRACT Nr.5107-110/21/ 5207

de achiziționarea serviciilor prin cerea ofertelor de prețuri

Cod CPV: 71323100-9

“15” aprilie 2021

mun.Chișinău

Prestatorul de servicii	Autoritatea contractantă
<p><u>„INDUSTRIALPROIECT” S.R.L.</u> reprezentată prin vicedirector, Vitalii VOROBIOV, care acționează în baza Statutului. denumit(a) în continuare <i>Prestator</i> <u>1003600037444.</u> <i>(se indică nr. și data de înregistrare în Registrul de Stat)</i> pe de o parte.</p>	<p>Serviciul medical al Ministerului Afacerilor Interne, reprezentată prin șef al SM al MAI Ion VACULIN, care acționează în baza Regulamentului. <u>1006601000783.</u> <i>(se indică nr. și data de înregistrare în Registrul de Stat)</i> denumit în continuare Beneficiar pe de o parte.</p>

ambii (denumiți(ite) în continuare *Părți*), au încheiat prezentul Contract referitor la următoarele:

a. Achiziționarea **servicii de proiectare pentru reparație capitală și reconstrucție**, denumite în continuare Servicii, conform procedurii de achiziție prin Cererea ofertelor de prețuri din 01.04.2021, nr. oeds-b3wdp1-MD-1615960544115.

b. Următoarele documente vor fi considerate părți componente și integrale ale Contractului:
a) Specificația de preț și tehnică.

c. Prezentul Contract va predomina asupra tuturor altor documente componente. În cazul unor discrepante sau inconsecvențe între documentele componente ale Contractului, documentele vor avea ordinea de prioritate enumerată mai sus.

d. În calitate de contravaloare a plăților care urmează a fi efectuate de Beneficiar, Prestatorul se obligă să presteze Beneficiarului Serviciile și să înlăture defectele lor în conformitate cu prevederile Contractului sub toate aspectele.

e. Beneficiarul se obligă prin prezenta să plătească Prestatorului, în calitate de contravaloare a prestării serviciilor, precum și a înlăturării defectelor lor, prețul Contractului sau orice altă sumă care poate deveni plătitibilă conform prevederilor Contractului în termenele și modalitatea stabilită de Contract.

1.Obiectul Contractului

1.1 Prestatorul își asumă obligația de a presta Serviciile conform Specificației, care este parte integrantă a prezentului Contract.

1.2. Beneficiarul se obligă, la rândul său, să achite și să recepționeze Serviciile livrate de Prestator.

1.3. Serviciilor prestate în baza contractului vor respecta standardele indicate în Specificație. Când nu este menționat nici un standard sau reglementare aplicabilă, se vor respecta standardele

sau alte reglementări autorizate în țara de origine a produselor.

2. Termeni și condiții de prestare

2.1. Prestarea Serviciilor se efectuează în termen de 60 de zile după semnarea și înregistrarea contractului.

2.2. Documentația de însoțire a Bunurilor și/sau a Serviciilor include:

- a) Originalele facturilor fiscale;
- b) Actul de prestare a serviciilor.

2.3. Originalele documentelor prevăzute în punctul 2.2 se vor prezenta Beneficiarului cel târziu la momentul prestării serviciilor. Prestarea serviciilor se consideră încheiată în momentul în care sânt prezentate documentele de mai sus.

3. Prețul și condiții de plată

3.1. Prețul Serviciilor livrate conform prezentului Contract este stabilit în lei moldovenești, fiind indicat în Specificația prezentului Contract.

3.2. Suma totală a prezentului Contract, inclusiv TVA, se stabilește în lei moldovenești și constituie: **216 570,00 (două sute șaisprezece mii cinci sute șaptezeci lei 00 bani) MD.**

3.3. Achitarea plăților pentru Serviciile prestate se va efectua în lei moldovenești.

3.4. Metoda și condițiile de plată de către Beneficiar vor fi:

În termen de 30 zile după prestarea serviciilor.

3.5. Plățile se vor efectua prin transfer bancar pe contul de decontare al Prestatorului indicat în prezentul Contract.

4. Condiții de predare-primire

4.1. Serviciile se consideră predate de către Prestator și recepționate de către Beneficiar dacă:

a) cantitatea Serviciilor corespunde informației indicate în Specificație conform punctului 2.2 al prezentului Contract;

b) calitatea Serviciilor corespunde informației indicate în Specificație;

4.2. Prestatorul este obligat să prezinte Beneficiarului un exemplar original al facturii fiscale odată cu livrarea Bunurilor și/sau prestarea Serviciilor, pentru efectuarea plății. Pentru nerespectarea de către Prestator a prezentei clauze, Beneficiarul își rezervă dreptul de a majora termenul de achitare prevăzut în punctul 3.4 corespunzător numărului de zile de întârziere și de a fi exonerat de achitarea penalității stabilite în punctul 10.3.

5. Standarde

1.1. Produsele furnizate în baza contractului vor respecta standardele prezentate de către furnizor în propunerea sa tehnică.

1.2. Când nu este menționat nici un standard sau reglementare aplicabilă se vor respecta standardele sau alte reglementări autorizate în țara de origine a produselor.

6. Obligațiile părților

6.1. În baza prezentului Contract, Prestatorul se obligă:

- a) să presteze Serviciile în condițiile prevăzute de prezentul Contract;
- b) să anunțe Beneficiarul după semnarea prezentului Contract, în decurs de 5 zile calendaristice, prin telefon/fax sau telegramă autorizată, despre disponibilitatea prestării Serviciilor;
- c) să asigure condițiile corespunzătoare pentru recepționarea Serviciilor de către Beneficiar, în termenele stabilite, în corespundere cu cerințele prezentului Contract;
- d) să asigure integritatea și calitatea Serviciilor pe toată perioada de pînă la recepționarea lor de către Beneficiar.

6.2. În baza prezentului Contract, Beneficiarul se obligă:

- a) să întreprindă toate măsurile necesare pentru asigurarea recepționării în termenul stabilit a Serviciilor prestate în corespundere cu cerințele prezentului Contract;
- b) să asigure achitarea Serviciilor prestate, respectînd modalitățile și termenele indicate în prezentul Contract.

7. Forța majoră

7.1. Părțile sînt exonerate de răspundere pentru neîndeplinirea parțială sau integrală a obligațiilor conform prezentului Contract, dacă aceasta este cauzată de producerea unor cazuri de forță majoră (războaie, calamități naturale: incendii, inundații, cutremure de pămînt, precum și alte circumstanțe care nu depind de voința Părților).

7.2. Partea care invocă clauza de forță majoră este obligată să informeze imediat (dar nu mai târziu de 10 zile) cealaltă Parte despre survenirea circumstanțelor de forță majoră.

7.3. Survenirea circumstanțelor de forță majoră, momentul declanșării și termenul de acțiune trebuie să fie confirmate printr-un certificat, eliberat în mod corespunzător de către organul competent din țara Părții care invocă asemenea circumstanțe.

8. Rezilierea

8.1. Rezilierea Contractului se poate realiza cu acordul comun al Părților.

8.2. Contractul poate fi reziliat în mod unilateral de către:

a) Beneficiarul în caz de refuz al Prestatorului de a livra Bunurile și/sau de a presta Serviciile prevăzute în prezentul Contract;

b) Beneficiarul în caz de nerespectare de către Prestator a termenelor de livrare/prestare stabilite;

c) Prestatorul în caz de nerespectare de către Beneficiar a termenelor de plată a Bunurilor / Serviciilor;

d) Prestatorul sau Beneficiar în caz de nesatisfacere de către una dintre Părți a pretențiilor înaintate conform prezentului Contract.

8.3. Partea inițiatoare a rezilierii Contractului este obligată să comunice în termen de 5 zile lucrătoare celeilalte Părți despre intențiile ei printr-o scrisoare motivată.

8.4. Partea înștiințată este obligată să răspundă în decurs de 5 zile lucrătoare de la primirea notificării. În cazul în care litigiul nu este soluționat în termenele stabilite, partea inițiatoare va iniția rezilierea.

9.Reclamații

9.1. Reclamațiile privind cantitatea Bunurilor livrate sau Serviciilor prestate sînt înaintate Prestatorului la momentul recepționării lor, fiind confirmate printr-un act întocmit în comun cu reprezentantul Prestatorului.

9.2. Pretențiile privind calitatea bunurilor și/sau serviciilor livrate sînt înaintate Prestatorului în termen de 5 zile lucrătoare de la depistarea deficiențelor de calitate și trebuie confirmate printr-un certificat eliberat de o organizație independentă neutră și autorizată în acest sens.

9.3. Prestatorul este obligat să examineze pretențiile înaintate în termen de 5 zile lucrătoare de la data primirii acestora și să comunice Beneficiarului despre decizia luată.

9.4. În caz de recunoaștere a pretențiilor, Prestatorul este obligat, în termen de 5 zile, să livreze/presteze suplimentar Beneficiarului cantitatea nelivrată de bunuri și/sau serviciile neprestate, iar în caz de constatare a calității necorespunzătoare – să le substituie sau să le corecteze în conformitate cu cerințele Contractului.

9.5. Prestatorul poartă răspundere pentru calitatea Bunurilor și/sau a Serviciilor în limitele stabilite, inclusiv pentru viciile ascunse.

9.6. În cazul devierii de la calitatea confirmată prin certificatul de calitate întocmit de organizația independentă neutră sau autorizată în acest sens, cheltuielile pentru staționare sau întârziere sînt suportate de partea vinovată.

10. Sancțiuni

10.1. Pentru refuzul de a vinde Bunurile și/sau de a presta Serviciile prevăzute în prezentul Contract, Prestatorul suportă o penalitate în valoare de 5 % din suma totală a contractului.

10.2. Pentru livrarea/prestarea cu întârziere a Bunurilor/Serviciilor, Prestatorul poartă răspundere materială în valoare de 0,1% din suma Bunurilor nelivrate și/sau a Serviciilor neprestate, pentru fiecare zi de întârziere, dar nu mai mult de 5 % din suma totală a prezentului Contract.

10.3. Pentru achitarea cu întârziere, Beneficiarul poartă răspundere materială în valoare de 0,1% din suma Bunurilor și/sau a Serviciilor neachitate, pentru fiecare zi de întârziere, dar nu mai mult de 5 % din suma totală a prezentului contract.

11. Drepturi de proprietate intelectuală

11.1. Prestatorul are obligația să despăgubească Beneficiarul împotriva oricărui:

a) reclamații și acțiuni în justiție, ce rezultă din încălcarea unor drepturi de proprietate intelectuală (brevete, nume, mărci înregistrate etc.), legate de echipamentele, materialele, instalațiile sau utilajele folosite pentru sau în legătură cu produsele achiziționate, și

b) daune-interese, costuri, taxe și cheltuieli de orice natură, aferente, cu excepția situației în care o astfel de încălcare rezultă din respectarea Caietului de sarcini întocmit de către achizitor.

12. Dispoziții finale

12.1. Litigiile ce ar putea rezulta din prezentul Contract vor fi soluționate de către Părți pe cale amiabilă. În caz contrar, ele vor fi transmise spre examinare în instanța de judecată competentă conform legislației Republicii Moldova.

12.2. De la data semnării prezentului Contract, toate negocierile purtate și documentele perfectate anterior își pierd valabilitatea.

12.3. Părțile contractante au dreptul, pe durata îndeplinirii contractului, să convină asupra modificării clauzelor contractului, prin act adițional, numai în cazul apariției unor circumstanțe care lezează interesele comerciale legitime ale acestora și care nu au putut fi prevăzute la data încheierii contractului. Modificările și completările la prezentul Contract sînt valabile numai în cazul în care au fost perfectate în scris și au fost semnate de ambele Părți.

12.4. Nici una dintre Părți nu are dreptul să transmită obligațiile și drepturile sale stipulate în prezentul Contract unor terțe persoane fără acordul în scris al celeilalte părți.

12.5. Prezentul Contract este întocmit în trei exemplare în limba de stat a Republicii Moldova, cîte un exemplar pentru Prestator, Beneficiar și Agenția Achiziții Publice.

12.6. Prezentul Contract se consideră încheiat la data semnării și intră în vigoare după înregistrarea lui de către Agenția Achiziții Publice și, după caz, de către Trezoreria de Stat sau de către una din trezoreriile teritoriale ale Ministerului Finanțelor, fiind valabil pînă la 31 decembrie 2021.

12.7. Prezentul Contract reprezintă acordul de voință al ambelor părți și este semnat astăzi, " " 2021 .

12.8. Pentru confirmarea celor menționate mai sus, Părțile au semnat prezentul Contract în conformitate cu legislația Republicii Moldova, la data și anul indicate mai sus.

13. Datele juridice, poștale și bancare ale Părților

Prestatorul de servicii	Autoritatea contractantă
„INDUSTRIALPROIECT” S.R.L.	Serviciul Medical al Ministerului Afacerilor Interne
Adresa poștală: MD-2008, str. Gheorghe Tudor, 5, mun. Chișinău	Adresa poștală: mun. Chișinău, str. Gh. Asachi 25/B
Telefon:	Telefon: 022 254-163, 022 254-154
IBAN: MD61ML000000002251006256	IBAN: MD81TRPBAA337110B00741AC
Banca: BC "MOLDINDCONBANK" S.A.	Banca: Ministerul Finanțelor - Trezoreria de Stat
Adresa poștală a băncii: sucursala "Telecentru"	MD81TRPBAA337110B00741AC
Cod: MOLDMD2X306	Cod: TRFZMD2X
Cod fiscal: 1003600037444	Cod fiscal: 1006601000783
Semnăturile părților	
Semnătura autorizată: „INDUSTRIALPROIECT” S.R.L. Director V. Vitalii VOROBIOV	Semnătura autorizată: Șef al Serviciului Medical al MAI Ion VACEEN
L.Ș.	Contabil șef Olga CAZAC
	Inregistrat: nr.
	Trezoreria
	Data:

Anexa nr.1
la contractul nr 5107
din “ ” 2021

SPECIFICAȚIE

Nr. d/o	Denumirea serviciilor	Cantitatea	Preț fără TVA	TVA Suma totală cu TVA	Termen de executare
1.	Servicii de proiectare pentru reparația și reconstrucția parțială a etajului doi din incinta Spitalului SM al MAI pentru blocul administrativ al Serviciului medical, cu număr de locuri de muncă 25 persoane. (Suprafața aproximativ 387.10 m2)	1	89 940,00	107 928,00	60 de zile
2.	Servicii de proiectare pentru reparația și reconstrucția parțială a etajului șase pentru extinderea Secției terapie intensivă și anesteziologie al Spitalului Serviciului medical, cu număr de locuri de 28 persoane. (Suprafața aproximativ 292,8 m2)	1	90 535,00	108 642,00	60 de zile
	TOTAL:		180 475,00	216 570,00	

Semnăturile părților

Prestator de servicii
„INDUSTRIALPROIECT” S.R.L.

Vitalii VOROBIOV

L.Ș.

Autoritatea contractantă
Șef al Serviciului medical al MAI

Ion VAGULIN

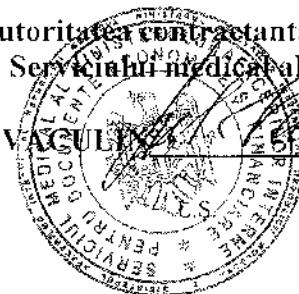



ГОСУДАРСТВЕННЫЕ ЗАКУПКИ

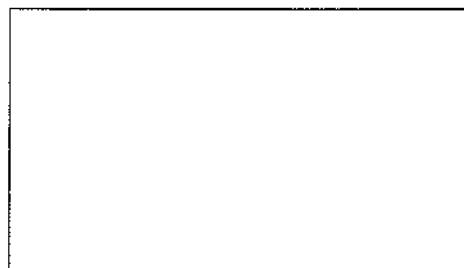

ДОГОВОР № 5203/
о закупке услуг небольшой стоимости

Код CPV: 71242000-6

« » 2021 г.

мун. Чадыр-Лунга

Поставщик услуг	Закупающий орган
<p align="center">S.R.L. "Industrialproiect",</p> <p>м. Кишинэу, ул. Г. Тудор, 5, в лице директора Воробьева В.В., действующего на основании Устава предприятия, Extras №19151 от 07.12.2017г., лицензия серия АММН № 047453 от 10.12.2012г., именуемое в дальнейшем <i>Поставщик</i>, с одной стороны,</p>	<p align="center">Примэрия мун. Чадыр-Лунга,</p> <p>в лице примара мун. Чадыр-Лунга Топал А. А., действующий на основании Закона РМ « О местном публичном управлении » и местном Законе АТО Гагаузия « О местной публичной власти Гагаузии », называемый в дальнейшем Покупатель / бенефициар, с другой стороны,</p>

совместно (называемые в дальнейшем *Стороны*) заключили настоящий Договор о нижеследующем:

- а. Закупка услуг по разработке проектной документации по организации съездов и отвода поверхностных стоков по ул.Ленина, мун.Чадыр-Лунга АТО Гагаузия, называемых в дальнейшем Услуги, согласно процедуре закупок небольшой стоимости.
- а. Следующие документы будут считаться неотъемлемой и полной частью Договора:
- Задание на проектирование
 - Техническое задание (F 4.1);
 - Формирование стоимости (F 4.2);
 - спецификация услуг
 - Порядок выполнения услуг и платежей
- б. Настоящий Договор пресвалирует над всеми составными документами. В случае расхождений либо несоответствий между составными документами Договора, документы будут иметь приоритетность, перечисленную выше.
- с. В качестве встречного исполнения за платы, которые будут осуществлены Покупателем. Поставщик, настоящим обязуется оказать Покупателю Услуги и устранить их дефекты в соответствии с положениями Договора во всех аспектах
- д. Покупатель настоящим обязуется выплатить Поставщику в качестве встречного исполнения за оказание Услуг, а также устранение их дефектов, стоимость Договора либо любую другую

сумму, подлежащую выплате в соответствии с положениями Договора в сроки и согласно способу, предусмотренному Договором.

1. Предмет Договора

- 1.1. Поставщик обязуется оказать услуги по разработке проектно-сметной документации.
- 1.2. Покупатель в свою очередь обязуется оплатить и принять Услуги у Поставщика.
- 1.3. Качество оказанных Услуг подтверждается выполнением количества (объема) услуг в течение периода действия договора.

2. Сроки и условия поставки/оказания

- 2.1. Оказание Услуг осуществляется Поставщиком в течение всего периода проектирования, срок проектирования 3,0 месяца со дня регистрации договора в Казначействе
- 2.2. Сопроводительные документы Услуг включают: *налоговая накладная*, и все документы согласно техническому заданию от 2021г.
- 2.3. Оказание услуг считается выполненной в момент, когда представлены и подписаны обеими сторонами вышеуказанные документы.

3. Цена и условия оплаты

- 3.1. Цена поставленных в соответствии с настоящим Договором Услуг предусматривает 3 молдавских леев, будучи указанной в Спецификации настоящего Договора.
- 3.2. Общая сумма настоящего Договора включая НДС составляет: **223200,00 лей (двести двадцать три тысячи двести лей, 00 бань)**,
- 3.3. Метод и условия оплаты Покупателем: *оплата за оказанные Услуги производится Покупателем в течение 30 дней после предоставления Поставщиком налоговой накладной.*
- 3.4. Оплата будет производиться банковским переводом на расчетный счет Поставщика, указанный в настоящем Договоре.

4. Условия приемки-передачи

- 4.1. Услуги считаются оказанными Поставщиком и принятыми Покупателем, если:
 - а) количество Услуг соответствует информации, указанной в сопроводительных документах, согласно пункту 2.2 настоящего Договора;
- 4.2. Поставщик обязуется представить Покупателю оригинал накладной одновременно с оказанием Услуг для осуществления оплаты. В случае несоблюдения Поставщиком настоящего положения, Покупатель оставляет за собой право продлить срок для оплаты, предусмотренный пунктом 3.3, на соответствующее количество дней задержки, будучи освобожденным от уплаты неустойки, предусмотренной пункте 10.3.

5. Стандарты

- 5.1. Если ни один применимый стандарт либо регламент не указан, будут соблюдаться стандарты либо другие регламенты, утвержденные в стране происхождения товаров.

6. Обязательства сторон

- 6.1. На основании настоящего Договора Поставщик обязуется:
 - а) оказать Услуги согласно условиям, предусмотренным настоящим Договором;
 - б) уведомить Покупателя после подписания Договора в течение 5 календарных дней посредством телефона/факса либо авторизированной телеграммы о возможности оказания Услуг;
 - в) обеспечить соответствующие условия для приемки Услуг Покупателем в сроки, предусмотренные согласно требованиям настоящего Договора;

d) обеспечить качество Услуг в течение периода до их приемки Покупателем.

6.2. На основании настоящего Договора Покупатель обязуется:

a) предпринять все необходимые меры для обеспечения приемки в установленные сроки оказанных Услуг в соответствии с требованиями настоящего Договора;

b) обеспечить оплату поставленных оказанных Услуг, соблюдая способы и сроки, предусмотренные настоящим Договором.

7. Обстоятельства непреодолимой силы

7.1. Стороны освобождаются от ответственности за частичное либо полное неисполнение обязательств в соответствии с настоящим Договором, если оно было обусловлено наступлением обстоятельств непреодолимой силы (войны, природные катаклизмы: пожары, наводнения, землетрясения, а также другие обстоятельства, не зависящие от воли Сторон).

7.2. Сторона, ссылающаяся на обстоятельства непреодолимой силы, обязана незамедлительно (но не позже 10 дней) уведомить другую Сторону о наступлении обстоятельств непреодолимой силы.

7.3. Наступление обстоятельств непреодолимой силы, момент их вступления в действие и срок действия должны быть подтверждены сертификатом, выданным соответствующим образом компетентным органом страны Стороны, где такие обстоятельства имели место.

8. Рассторжение

8.1. Рассторжение Договора может быть осуществлено с обоюдного согласия обеих Сторон.

8.2. Договор может быть рассторгнут в одностороннем порядке в случае:

a) Покупателем в случае отказа Поставщика выполнить Услуги, предусмотренные настоящим Договором;

b) Покупателем в случае несоблюдения Поставщиком установленных сроков оказания;

c) Поставщиком в случае несоблюдения Покупателем сроков оплаты за Услуги;

d) Поставщиком или Покупателем в случае неисполнения какой-либо Стороной претензии, поданной в соответствии с настоящим Договором.

8.3. Сторона, намеревающаяся рассторгнуть Договор, обязана сообщить другой Стороне об этом намерении в течение 5 рабочих дней посредством мотивированного уведомления.

8.4. Сторона, получившая уведомление, обязана ответить на него в течение 5 рабочих дней с момента его получения.

В случае, если спор не будет разрешен в установленные сроки, Сторона, его инициировавшая, вправе инициировать рассторжение.

9. Жалобы

9.1. Жалобы о количестве и качестве оказанных Услуг направляются Поставщику в момент их получения, будучи подтвержденными актом, составленным совместно с представителями Продавца/Поставщика.

9.2. Претензии относительно качества оказанных услуг направляются Поставщику в течение 5 рабочих дней с момента обнаружения недостатков качества и должны быть подтверждены актом комиссии, созданной Покупателем с участием представителей специализированных служб (экологической, центра охраны общественного здоровья и т.д.).

9.3. Поставщик обязан рассмотреть претензии в течение 5 рабочих дней с момента их получения и сообщить Покупателю о принятом решении.

9.4. В случае признания претензий, Поставщик будет обязан в 5-дневный срок оказать Покупателю дополнительное количество услуг, а в случае обнаружения несоответствующего качества - скорректировать его в соответствии с условиями Договора.

9.5. Поставщик несет ответственность за качество оказываемых Услуг в предусмотренных пределах, включая и скрытые дефекты.

9.6. В случае отклонения от качества, подтвержденного актом комиссии, созданной Покупателем с участием представителей специализированных служб, расходы за простой либо задержку будет нести виновная сторона.

10. Санкции

10.1. За отказ оказать Услуги, предусмотренные настоящим Договором, Поставщик выплатит неустойку в размере 10 % от общей суммы договора.

10.2. За оказание с опозданием Услуг Поставщик несет материальную ответственность в размере 0,1% от суммы не оказанных Услуг за каждый день просрочки, но не больше 5 % от общей стоимости настоящего Договора. В случае если задержка превышает 10 дней, это считается отказом оказывать Услуги, предусмотренные в настоящем Договоре, и Поставщик выплатит неустойку в соответствии с положениями пункта 10.1.

10.3. За оплату с задержкой Покупатель несет материальную ответственность в размере 0,01% от стоимости неоплаченных Услуг за каждый день просрочки, но не больше 5 % от общей стоимости настоящего договора.

11. Право интеллектуальной собственности

11.1. Поставщик обязан возместить ущерб покупателю в случае:

а) жалоб либо актов юстиции, вытекающих из нарушения определенных прав интеллектуальной собственности (патенты, имена, зарегистрированные товарные знаки и т.д.), связанных с оборудованием, материалами, установками либо инструментами, используемыми для либо в связи с закупаемым товаром, и

б) ущерба интересов, плат, налогов и расходов любого вида, за исключением ситуации, когда такое нарушение вытекает из соблюдения Технического задания, составленного покупателем.

12. Заключительные положения

12.1. Споры, вытекающие из настоящего Договора, будут разрешаться Сторонами путем переговоров. В противном случае они будут переданы на рассмотрение компетентной судебной инстанции в соответствии с законодательством Республики Молдова.

12.2. С момента подписания настоящего Договора все переговоры и документы, составленные ранее, теряют свою юридическую силу.

12.3. Договаривающиеся Стороны вправе на протяжении исполнения договора вносить изменения в положения договора посредством дополнительного акта только в случае возникновения определенных обстоятельств, затрагивающих законные коммерческие интересы сторон, и которые не могли быть предусмотрены в момент заключения договора. Дополнения и изменения к настоящему Договору действительны, только если они были выполнены в письменной форме и подписаны обеими Сторонами.

12.4. Ни одна из Сторон не вправе передать свои права и обязанности, предусмотренные настоящим Договором, третьим лицам, без письменного согласия другой стороны.

12.5. Настоящий Договор заключается в двух экземплярах на русском языке по одному экземпляру для Поставщика и Покупателя.

12.6. Настоящий Договор считается заключенным в момент его подписания и вступает в силу после его регистрации территориальным подразделением Государственного казначейства Министерства финансов и будет действительным до **31 декабря 2021 г.**



12.7. Настоящий Договор представляет собой соглашение о намерениях обеих сторон и подписан сегодня: « _____ » **2021 г.**

12.8. В подтверждение выше указанного, Стороны подписали настоящий Договор в соответствии с законодательством Республики Молдова в день и год, указанные выше.

13. Юридические, почтовые и банковские данные Сторон

Поставщик услуг	Закупающий орган
<p>S.R.L. "Industrialproiect" Почтовый адрес: м. Кишинэу, ул. Г. Тудор, 5 Телефон: 079570111 Банк: B.C. Moldindconbank SA, sucursala Telecetru Код банка: MOLDMD2X306 IBAN код: MD61ML000000002251006256 Фискальный код: 1003600037444 Код НДС: 0204606</p>	<p>Примэрия м. Чадыр-Лунга Почтовый адрес: г. Чадыр-Лунга, ул. Ленина № 91 Телефон: 0 (291) 2-18-40, 2-30-17 Банк: Министерство Финансов - Государственное Казначейство TREZMD 2X IBAN код: MD93TRPDAR2000000116700 Фискальный код: 1007601004434</p>

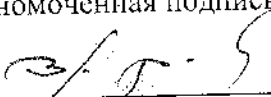
14. Подписи сторон

Поставщик услуг	Закупающий орган
<p>Уполномоченная подпись: М.П. </p>	<p>Уполномоченная подпись: </p>

Бухгалтер:
Зарегистрирован №
Казначейство:
Дата:

Приложение № 1
к контракту № _____
от « ____ » _____ 2024г.

Спецификация услуг

Наименование услуг	Общая сумма (без НДС) / лей	Общая сумма (с НДС) / лей
Гопографические изыскания, площадь 3 га	32 000,00	38 400,00
Инженерно-геологические изыскания	37 600,00	45 120,00
Организация съездов по ул. Ленина	42 000,00	50 400,00
Устройство ливневой канализации по ул. Автомобилистов	56 400,00	67 680,00
Переход ливневой канализации через улицу Ленина	9 600,00	11 520,00
Устройство оголовка для выпуска ливневых стоков в ручей	8 400,00	10 080,00
Итого:	186 000,00	223 200,00

Поставщик услуг

S.R.L. "Industrialproiect"

М.П.

Закупающий орган

Примэрия м. Чабыр-Лунга



**CONTRACT FOR CONSULTING FIRMS
AND OTHER SERVICE PROVIDERS**

Contract no.: 83380818 / 5208 din 02.07.2021.
Project: Wirtschaftspolitische Beratung der
moldauischen Regierung II
Processing no.: 17.2182.8-001.00
Processed by: Nicoleta Lesco
Telephone: 0683-13-331

Based on the General Terms of Contract (local) the present Contract is concluded between the Deutsche Gesellschaft für Internationale Zusammenarbeit (GIZ) GmbH, represented by

**German Development Cooperation
GIZ Office Chisinau
73/1 Stefan cel Mare si Sfânt St. 9th/fl
Chisinau, MD-2001
Republic of Moldova**

(referred to hereinafter as "GIZ")

and

SRL Industrialproiect

**5, Gheorghe Tudor St.
MD-2028 Chisinau
Moldova
+373 22735951**

(referred to hereinafter as "Contractor").

Deutsche Gesellschaft für
Internationale Zusammenarbeit (GIZ) GmbH

Registered office:
Bonn and Eschborn, Germany

Eschborn/Eschborn-Allee 27-28
53113 Bonn, Germany
T +49 228 44 60 0
F +49 228 44 60 10 00

Eschborn/Bismarck-Platz 1-5
53700 Eschborn, Germany
T +49 61 96 73 0
F +49 61 96 73 11 15

E info@giz.de
I www.giz.de

Registered at
Local court (Amtsgericht)
Bonn, Germany
Registration no. HRB 13190
Local court (Amtsgericht)
Frankfurt am Main, Germany
Registration no. HRB 12734
VAT no. DE 113491178
Tax no. 040 250 56901

Chairman of the Supervisory Board
Martin Jäger, State Secretary

Management Board
Tanja Götter (Chair)
Ingrid-Gabriela Hoyer
Friedrich Schäfer-Gumbel

Commerzbank AG Frankfurt am Main
BIC (SWIFT) COMDE33HAN
IBAN DE44 2512 0510 0000 0005 0000 00

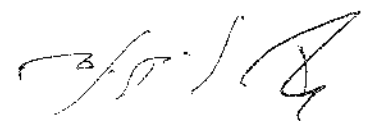

1. Purpose of the Contract

Development of Technical Documentation for the Regional IT HUB in ATU Gagauzia.

2. Terms of Reference

The Contractor undertakes to perform the services listed in the Special Agreement (Annex 1).

3. Assignment of Personnel

In order to perform the services, it is anticipated that during the period from 02.07.2021 to 30.04.2022, appropriate experts shall be assigned by the Contractor.

4. Reports/Appraisals

Reporting/Submission of the study/The handover of work is governed by the Special Agreement (see Annex 1).

5. Remuneration

For the performance of services, the Contractor shall be remunerated as follows:

Other costs

53,000.00	MDL	x up to	1.0	without quantity	
		against provision of evidence		up to	53,000.00 MDL
		1st stage - technical expertise;			

Other costs

145,250.00	MDL	x up to	1.0	without quantity	
		against provision of evidence		up to	145,250.00 MDL
		2nd stage - approval of technological solutions.			

Other costs

491,750.00	MDL	x up to	1.0	without quantity	
		against provision of evidence		up to	491,750.00 MDL
		3rd stage - design documentation.			

Total remuneration

				up to	690,000.00 MDL
--	--	--	--	-------	-----------------------

(in words: Six hundred ninety thousand, 00 MDL)

All costs incurred in connection with the performance of the services are deemed settled herewith.

The tax provisions are listed in the Special Agreement in the section entitled "Other Provisions".

6. Payments

Payment of the remuneration agreed on in Section 5 shall be effected, depending on the type of remuneration, following the performance of services, submission of reports (see Special Agreement), acceptance of services performed, and invoicing.

Interim payment after settlement of services provided:

	<u>Anticipated date</u>	<u>Payment up to (MDL)</u>
1.	30.08.2021	138,000.00
2.	29.10.2021	448,500.00
3.	16.12.2021	34,500.00

Final payment after final invoice anticipated by 30.04.2022 up to 69,000.00 MDL.

The invoice must be submitted as 1 original with 1 copy(ies).

7. Other provisions

- 7.1 The original vouchers must be submitted for all items of the Contract for which documentary proof is required.
- 7.2 The Contractor shall carry out project accounting in keeping with the principles of proper bookkeeping.
- 7.3 GIZ shall have an unrestricted right to examine the project accounts at any time. This shall not affect the obligation of the Contractor to submit original vouchers.

8. General Terms of Contract

- 8.1 The Special Agreement shall constitute an integral component of the Contract.
- 8.2 The General Terms of Contract (local) shall constitute an integral component of this Contract. The Contractor hereby declares that it is familiar with the General Terms of Contract (local).
- 8.3 The Contract shall be drawn up in 2 originals. The Contractor shall receive one original.

8.4 All modifications to this Contract shall be made only in writing.

MD,

place, date

For the GIZ

8/7/2021

Thomas Foerch

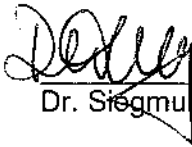
 14.07.2021

Dr. Siegmund Mueller

BFO-S V. Vorobiev

SRL Industrialproiect

Tax number
42297012

Tax number
1003600037444

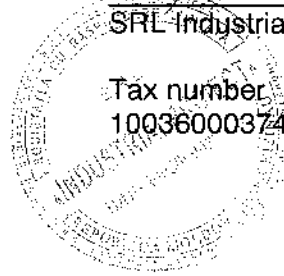

Annexes

1. Special Agreement
2. General Terms of Contract (local) enclosed/known

Special Agreement

Contract no: 83380818
Project: Wirtschaftspolitische Beratung der
moldauischen Regierung II
Project no: 17.2182.8-001.00
Contractor: SRL Industrialproiect

1. Terms of Reference

Based on the detailed Terms of References the Contractor shall perform the following tasks:

The planned infrastructure design should include the following facilities, but is not limited to:

- 1 large conference room with HVAC installation for up to 300 attendees,
- 1 small conference room with HVAC installation for up to 100 attendees,
- 2 medium meeting rooms of 200 sq. m,
- 4 small meeting rooms of 20-50 sq. m,
- 4-6 meeting rooms of approximately 50 sq. m each,
- Co-working environment of 300 sq. m (30-50 desks),
- 5-10 open space offices up to 50 sq. m each,
- 3 open space offices up to 200 sq. m.,
- Cafeteria (room for eating) – capacity up to 100 persons,
- Sport premises: Squash room and ping – pong room.

The Contractor should take into consideration the following points:

- Primary examination and technical expertise of the building (ca. 7000 sq. m.) and the adjacent area,
- Server and network facilities for state-of-the-art connectivity and HVAC system,
- Premises for Mini Cafe or cafeteria,
- Indoor (squash and ping pong) and outdoor sport premises (e.g. mixed mini stadium volleyball, football, and basketball),
- Mini accommodation facilities to be able to host start-up programmers and conference attendees,
- Possibility to install 1 or 2 elevators (lifts) for each building upon the valid norms,
- Landscaping of green areas and parking lot (up to 100 units), including parking and charging stations for Electric Vehicles,
- AEF Power supply,
- Security and fire alarm system,
- Low Voltage system: telephone communications, network lines, etc.,
- Control access system for the parking and territory of IT HUB.

Prior the design works, the Contractor, on behalf of the beneficiary, is expected to obtain the urban certificate for design from local public authorities.

Deutsche Gesellschaft für
Internationale Zusammenarbeit (GIZ) GmbH

Registered offices
Bonn and Eschborn, Germany

Friedrich-Ebert-Allee 32-36
53113 Bonn, Germany
T +49 228 44 60-0
F +49 228 44 60-17 36

Dag-Hammarskjöld-Weg 1-5
65760 Eschborn, Germany
T +49 61 96 79 0
F +49 61 96 79-11 18

E info@giz.de
I www.giz.de

Registered at
Local court (Amtsgericht)
Bonn, Germany
Registration no. HRB 19384
Local court (Amtsgericht)
Frankfurt am Main, Germany
Registration no. HRB 12394
VAT no. DE 113891176
Tax no. 040 250 56973

Chairman of the Supervisory Board
Martin Jäger, State Secretary

Management Board
Tanja Görner (Chair)
Ingrid-Gabriela Hovan
Thorsten Schäfer-Gumbel

Commerzbank AG Frankfurt am Main
BIC (SWIFT): COBADE33XXX
IBAN: DE45 5004 0000 0008 0550 00

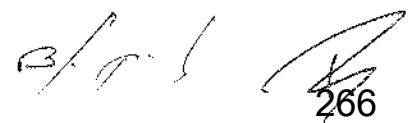

The Contractor shall consider the "author supervision" contract as part of the assignment to cover the technical supervision.

The GIZ Project will retain 10% from the overall contract amount as "good execution warranty" of the assignment. The Contractor will adjust/ make amendments of the deliverables during the execution phase (within the contract period – until 30th of April 2022) for the justified changes or discovered mistakes, non-conformities. After the delivery of all the services, according to the contract, the retained amount of 10% will be paid to the Contractor, upon confirmation of the Beneficiary (Executive Committee of ATU Gagauzia).

The Contractor shall consider the access of people with disabilities into the building, as well as within the building on different floors. If necessary, to add elevator(s) or suggest technical possibilities to ensure the access to different floors.

The interior design will be conducted by a different entity awarded by GIZ's partners and/or other stakeholders. Latest after the preliminary design, the Contractor must coordinate and ensure the exchange between the interior designer and his engineering/architectural team.

Phase 1: Preliminary Design

Existing State and Concept Design

- Provide surveys of cadastral maps, surveyors' plans, soil investigations, topography and/or other documents of the building site.
- Assessment and measurements of the relevant components of the building must be executed.
- Prepare drawings of the existing site and building according to the survey (existing foundation, floor and roof plans; elevations, sections; existing electrical, water supply and discharge installations plans).
- Drawing up of a preliminary structural analysis. Review of the building construction done by a structural engineer (part of the contract).
- Fees required for core and load tests and beyond are borne by the Contractor.
- Preparation of preliminary design plans for the building(s) and outdoor facilities on a scale of 1:200 or 1:100.
- Developing preliminary drawings of the technical installations, such as for sanitary, electrical, and possibly telecommunication and/or mechanical purposes.
- Review of functionality and safety measures (e.g. railings in entrance areas, fall protections, unprotected electrical installations, etc.).
- Concept for escape ways (emergency exits, fire protection).
- Concept for standards of measures designed to ensure better accessibility for persons with disabilities (social inclusion) in accordance to the guidelines on the international accessibility standard "ISO 21542".
- Concepts for environment-friendly and resource-efficient designs ("green building") in terms of water and electricity

consumption (e.g. harvesting of rainwater, LED technology) as well as thermal insulation systems (roof, walls, window-glazing etc.).

- Preparation of a cost estimate for the rehabilitation of the building and outdoor facilities and calculation of areas.
- Obtaining of building permits required for the execution of works.
- Explanatory written report in Romanian language about the existing structure (incl. evaluation of the structural calculation and site investigation report), as an integral part of the preliminary design report concerning the concept design for buildings and outdoor facilities, for GIZ and Partners.

Phase 2: Final Design

The Contractor shall focus on smart design solutions to ensure durability and resistance against acts of vandalism and allow for easy maintenance (e.g. doors and windows incl. all accessories, sanitary facilities and installations, wall- and floor-coverings etc.).

The Contractor is requested to submit the final tender documents (e.g. technical drawings, BoQ, specifications, etc.), split based on different lots. Outdoor or sport facilities etc. should be possible to be tendered separately, the total number of lots will be elaborated during the preliminary phase with the GIZ and partners.

The results of this phase shall be the *Package of Technical Documentation* ready to be tendered, as follows:

- Priced and unpriced Bill of Quantities
- Technical drawings (ready to build drawings)
- Working schedule
- Specification

To achieve the mentioned results, following points must be taken into consideration and prepared:

Architectural design planning:

- Preparation of the final design plans for construction: layout plan on a scale of 1:500 or 1:200, floor-plans, sections and elevations for all buildings/structures on a scale of 1:100, plans for the outdoor facilities on a suitable scale.
- Preparation of the working drawings on a scale of 1:50, important details on a scale of 1:10, 1:5 or 1:1 and all outdoor facilities on a suitable scale.

Structural planning:

- Elaboration of the structural analysis suitable for review and approval.
- Preparation of positional drawings for the structure.
- Preparation of formwork drawings as supplement to the working drawings.

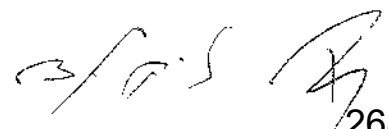

- Drawings of construction elements with instructions for installing the same (e.g. reinforcement plans, plans for structural steel works and woodwork).
- Compilation of detailed steel and/or other lists of structural materials.

Planning of mechanical, electrical, and sanitary and/or other installations:

- Determination of technical requirements and output values.
- Dimensioning of all equipment and parts of installations.
- Pertaining drawings on a scale of 1:100.
- Determination of pipe channels and openings in walls, ceilings and floors.
- Working drawings and details.

Services for the preparation of construction tender:

- Compilation of the specifications with technical preface.
- Calculation of quantities and preparation of the bill of quantities.
- Calculation of costs of the buildings and outdoor facilities based on the bill of quantities.
- Support in the technical evaluation of the tenders received.
- Work plans for the different milestones for design and supervision phases.

The final design reports concerning all above mentioned documents and criteria shall be approved by the GIZ and Partners. The approved documentation shall be submitted to relevant authorities for verification and approval.

Phase 3: Site Supervision

The Contractor shall conduct the construction site supervision during the refurbishing/construction works executed until April 30, 2022.

Technical and commercial functions and duties of the Contractor shall be the following:

- The Contractor shall assume all engineering functions and duties.
- Due and proper supervision of the execution of the construction work and mechanical, electrical and all other installation works to ensure that they are conform with the specifications and drawings, the recognized engineering principles, and all applicable regulations.
- Provide technical advice and necessary support to all personnel assigned to the project.
- Regular site visits in accordance to the scope of work, at least twice a week.
- Conducting weekly site meetings together with the construction company and other relevant parties involved, as well as preparation and distribution of minutes of meeting.

- Monthly reports with description of progress and main challenges/changes (quality, time, costs etc.) attached with pictures (before and after).
- Examination and approval or rejection of materials for construction works supplied by the construction company.
- Amending of the working drawings in accordance with the actual execution of the work.
- Technical inspection of the execution of the structure to ensure that it conforms to the approved structural documents.
- Technical inspection of auxiliary construction requirements; e.g. scaffolding, crane ways, excavation supports, etc.
- Inspection of concrete production and processing at the building site and evaluation of quality controls.
- Follow-up of the working progress schedule provided by the construction company.
- Keeping of a construction diary.
- Joint measurements of the work in place with the construction company. This includes the preparation of special measurement records for work that cannot be measured after the construction work has been completed. They shall be confirmed in written by the construction company and the supervisor (Contractor).
- Preparation of and participation in taking-over procedures by GIZ Project; independent taking-over, if instructed to do so by GIZ Project.
- Participation in the handing-over of the completed project to the Beneficiary, compilation and handing over of the necessary documents; independent handing over and drawing up of the handing-over certificate to the project executing agency/beneficiary, if instructed to do so by GIZ Project.
- Checking and, if necessary, correction of invoices, reports, lists, etc. submitted by the construction company within the periods stipulated in the contract between GIZ Project and the Contractor. Calculations of quantities, accounting files and cost calculations shall be checked for technical and arithmetical accuracy and certified by date and signature. In order to show that this has been done, the Contractor shall tick all correct values and amounts reported.
- Examination of new prices for additional or amended services to ensure that they are in line with the cost estimate of the original tender on which the construction contract will be based, as well as the current local situation.
- Inspections during the contract period and supervision of rectification of any faults and defects that may occur.

2. Place(s) of Assignment

Republic of Moldova



270

3. Reporting

The Contractor shall provide the Act of performance, original invoice and fiscal document.

In order to accomplish the assignment, the service provider shall submit the following deliverables:

Deliverable	Deadline	Technical requirements	
		Hard Copies**	Electronic Copies***
Phase 1+2: Design Phase			
1. Preliminary design report, including an Explanatory report (with preliminary design draft)****	2 months after signing the contract	3	1
2. Final Design Report and tender documentation (with final design approval)****	4 months after signing the contract	3	1
Phase 3: Supervision Phase			
3. Monthly Reports	until 10 th of each month		1
4. Final Report	one week before contract end	3	1

** The hard copies of all technical drawings must be delivered in DIN format e.g. A4, A3, A2, etc.

*** The electronic copies must be delivered in formats compatible with MS Word, Excel, AutoCAD, Adobe Portable Document-PDF, etc.

**** The mentioned reports must be approved by the GIZ project and partners.

The project documentation shall be coordinated and approved by the competent authorities. The deliverables in the form of approved technical project documentation will serve as proof of service provision and commencement of payment.

Important to mention that the Technical Documentation will include the Organization of Construction Works in several Lots. The Contractor should come with solutions and proposal for dividing the reconstruction work process in Lots.

e.g.

Lot 1 – will include all 3 (three) floors of main building (building A), gallery (that connects building A to building B) and 1st floor of building B.

Lot 2 – will include the 2nd, 3rd, 4th floors of building B and underground.

Lot 3 – will include the landscaping and green areas (including the parking area, electric vehicle charging, parking for bicycles).

Payments will be made per deliverables, upon approval by the project manager, based on the following payment schedule:

- 1st payment (Phase 1): 20% of the contract,
- 2nd payment (Phase 2): 65% of the contract,
- 3rd payment (Phase 3): 5 % of the contract,
- 4th payment (Good execution warranty): 10% of the contract.

4. Procurement of Equipment and Materials

Not applicable.

5. Other provisions

The Contractor is responsible for paying taxes, levies or fees to the Government of Moldova according to the local legislation in force.

This assignment is subject to strict confidentiality. Information on the assignment is only to be passed on to third parties with the explicit approval of GIZ.

The political requirements and interests of the Moldovan government are the basis for the commission. Should these requirements change, the contract should be adapted appropriately, while considering the interests of both parties.

The contractor must generally refrain from incitement to violence or hatred, and from discrimination on the grounds of race, ethnic origin or religion. Such obligation applies to all activities undertaken by the contractor including those falling outside the framework of the present contract. Any breach of the above-mentioned obligation justifies the immediate termination of the present contract by GIZ and entitles GIZ to demand the full reimbursement of its effective contribution.

The above-mentioned obligation shall be contractually imposed on any subcontractor working towards the execution of the present contract.

„Industrialproiect” SRL

**German Development Cooperation
GIZ Office Chisinau, Moldova**

Thomas Förch
1, Piața Marii Adunări Naționale, off. 450
MD-2033 Chisinau, Republic of Moldova
T + 373 22 250 586
F +373 62 11 30 30
thomas.foerch@giz.de

Your reference
Our reference **16.09.2021**

CG-209

Prin prezenta se confirmă faptul că, în conformitate cu Acordul dintre Guvernul Republicii Moldova și Guvernul Republicii Federale Germania privind Cooperarea pentru dezvoltare, semnat la 10 iulie 2014, ratificat prin Legea nr. 58 din 9 aprilie 2015, în conformitate cu art. 104 c1 „Livrările scutite de TVA cu drept de deducere” din Codul Fiscal, și a Hotărârii Guvernului Nr. 246 din 08.04.2010 cu privire la „modul de aplicare a facilităților fiscale și vamale aferente realizării proiectelor de asistență tehnică și investițională în derulare, care cad sub incidența tratatelor internaționale la care Republica Moldova este parte” și amendamentele ulterioare, serviciile și mărfurile procurate în cadrul activităților desfășurate de Agenția de Cooperare Internațională a Germaniei (GIZ) sunt scutite de TVA cu drept de deducere.

Deutsche Gesellschaft für
Internationale Zusammenarbeit (GIZ) GmbH

Registered offices
Bonn and Eschborn, Germany

Friedrich-Ebert-Allee 32 + 36
53113 Bonn, Germany
T +49 228 44 60-0
F +49 228 44 60-17 66

Dag-Hammarskjöld-Weg 1 - 5
65760 Eschborn, Germany
T +49 61 96 79-0
F +49 61 96 79-11 15

E info@giz.de
I www.giz.de

Registered at
Local court (Amtsgericht)
Bonn, Germany
Registration no. HRB 18384
Local court (Amtsgericht)
Frankfurt am Main, Germany
Registration no. HRB * 2334

Chairman of the Supervisory Board
Marin Jäger, State Secretary

Management Board
Tanja Gönne (Chair)
Ingrid-Gabriela Hoven
Thorsten Schäfer-Güncel

Vă aducem la cunoștință că GIZ a contractat „Industrialproiect” SRL cu scopul elaborării documentației tehnice pentru „IT HUB” Regional in UTA Găgăuzia, Contractul de servicii nr. 83380818 din 02.07.2021 cu suma totală de 690,000.00 MDL. Perioada de implementare a contractului va dura până la 30.04.2022.

Astfel, solicităm **„Industrialproiect” SRL**, precum și subcontractorilor săi, procurarea serviciilor solicitate în limita contractului menționat anterior și în cadrul proiectului “Consilierea Guvernului Republicii Moldova în politici economice” (nr. 87211958362, Monitorul Oficial Nr. 73-77 (5996-6000), din 10.03.2017) scutite de TVA cu drept de deducere.

Cu respect,

Irina Ciunac

Ofiter Administrativ

Proiectul de Consiliere a Guvernului
Republicii Moldova în politici
economice, GIZ Moldova



193 HOTĂRÎRE
cu privire la transmiterea unor acțiuni ale statului

În temeiul art.6, art.7 alin.(3) lit.d) și art.14 alin.(1) lit.c) din Legea nr.121-XVI din 4 mai 2007 privind administrarea și deetatizarea proprietății publice (Monitorul Oficial al Republicii Moldova, 2007, nr.90-93, art.401), cu modificările și completările ulterioare, Guvernul HOTĂRĂȘTE:

1. Se transmit, din contul Ministerului Finanțelor în contul Agenției Proprietății Publice, cu titlu gratuit, 2500 de acțiuni ordinare nominative (acțiunile statului) ale Societății pe Acțiuni „Loteria Națională a Moldovei”.

PRIM-MINISTRU

Contrasemnează:
Viceprim-ministru,
ministrul economiei
Ministrul finanțelor

Nr. 126. Chișinău, 6 martie 2017.

2. Ministerul Finanțelor va asigura, în termen de 15 zile, transmiterea în modul stabilit a acțiunilor nominalizate în contul Agenției Proprietății Publice.

3. Din anexa nr. 5 la Hotărîrea Guvernului nr. 1265 din 14 noiembrie 2008 „Cu privire la reglementarea activității Ministerului Finanțelor” (Monitorul Oficial al Republicii Moldova, 2008, nr. 208-209, art. 1278), cu modificările și completările ulterioare, poziția „Societatea pe Acțiuni „Loteria Națională a Moldovei” se exclude.

Pavel FILIP

Octavian Calmic
Octavian Armașu

194 HOTĂRÎRE
cu privire la aprobarea proiectului de lege pentru
completarea articolului 23 din Legea asigurării
cu pensii a militarilor și a persoanelor din corpul
de comandă și din trupele organelor afacerilor
interne nr. 1544-XII din 23 iunie 1993

Guvernul HOTĂRĂȘTE:

Se aprobă și se prezintă Parlamentului spre examinare proiectul de lege pentru completarea articolului 23 din

Legea asigurării cu pensii a militarilor și a persoanelor din corpul de comandă și din trupele organelor afacerilor interne nr. 1544-XII din 23 iunie 1993.

PRIM-MINISTRU

Contrasemnează:
Ministrul muncii, protecției
sociale și familiei
Ministrul finanțelor

Nr. 130. Chișinău, 7 martie 2017.

Pavel FILIP

Stela Grigoras
Octavian Armașu

195 HOTĂRÎRE
cu privire la aprobarea modificărilor
ce se operează în anexele nr. 1 și nr. 2
la Hotărîrea Guvernului nr.246 din 8 aprilie 2010

Guvernul HOTĂRĂȘTE:

Se aprobă modificările ce se operează în anexele nr. 1 și nr. 2 la Hotărîrea Guvernului nr.246 din 8 aprilie 2010 „Cu privire la modul de aplicare a cotei zero a TVA la livrările de mărfuri, servicii efectuate pe teritoriul țării și de acordare a

facilităților fiscale și vamale pentru proiectele de asistență tehnică și investițională în derulare, care cad sub incidența tratatelor internaționale la care Republica Moldova este parte” (se anexează).

PRIM-MINISTRU

Contrasemnează:
Ministrul finanțelor

Nr. 131. Chișinău, 7 martie 2017.

Pavel FILIP

Octavian Armașu

1	2	3	4	5	6
23.	3010	Implementarea indicatorilor-tintă la Proiectul privind apa potabilă și salubitatea în Moldova	UNICEF, Organizația Internațională a Muncii, Asociația Obștească „Pro Cooperare Regională”	Ministerul Sănătății, Ministerul Agriculturii, Pădurilor și Pescăriei, Republica Moldova	Acordul dintre Guvernul Republicii Moldova și Guvernul Confederației Elvețiene privind asistența umanitară și cooperarea tehnică, semnat la Chișinău la 20 septembrie 2001 și ratificat prin Legea nr. 789-XV din 28 decembrie 2001
24.	87211988329	Îmbunătățirea producției și accesului la piața pentru fermieri din zona de nord a Republicii Moldova	Asociația Obștească „Pro Cooperare Regională”	SMALL AND MEDIUM ENTERPRISES - SME, Asociația Obștească „Pro Cooperare Regională”	Acordul dintre Guvernul Republicii Moldova și Guvernul Confederației Elvețiene privind asistența umanitară și cooperarea tehnică, semnat la Chișinău la 20 septembrie 2001 și ratificat prin Legea nr. 789-XV din 28 decembrie 2001
25.	87211795977	Suport pentru reformarea serviciilor de sănătate din Moldova, faza I	Instituția Europeană de Investiții, Moldova	Ministerul Sănătății	Acordul dintre Guvernul Republicii Moldova și Guvernul Confederației Elvețiene privind asistența umanitară și cooperarea tehnică, semnat la Chișinău la 20 septembrie 2001 și ratificat prin Legea nr. 789-XV din 28 decembrie 2001
26.	87211988330	Politici inovative prin intermediul societății civile	Asociația Obștească „Fundatia Est-Europeană”	Asociația Obștească „Fundatia Est-Europeană”	Acordul dintre Guvernul Republicii Moldova și Guvernul Confederației Elvețiene privind asistența umanitară și cooperarea tehnică, semnat la Chișinău la 20 septembrie 2001 și ratificat prin Legea nr. 789-XV din 28 decembrie 2001
27.	87211988329	Consolidarea legăturii dintre managerii și dezvoltare în Moldova: adepți și testarea	Asociația Obștească „International Agency for Social”	Consiliul de Stat, autoritățile administrației publice locale	Acordul dintre Guvernul Republicii Moldova și Guvernul Confederației Elvețiene privind asistența umanitară și cooperarea tehnică, semnat la Chișinău la 20 septembrie 2001 și ratificat prin Legea nr. 789-XV din 28 decembrie 2001

1	2	3	4	5	6
19.	2466	Regionalizarea serviciilor psuicofree de urgență și terapie intensivă în Republica Moldova (REPEMOL)	Cooperarea cu Republica Moldova (SDC), SKAT, Centrul de Resurse și Consiliență pentru Dezvoltare, Fundația „Filiala din Moldova a Asociației Obștească „Solidaritate, Timeri și Agă în Moldova”	Capiii de până la 5 ani și copii de vârstă școlară (6-18 ani), familii de zor, comunitățile persoanelor din secțiile specializate de terapie intensivă și de urgență din 5 spitale (3 în Chișinău, 1 în Bălți, 1 în Cahul); personalul din 4 servicii regionale psihiatrice (Serviciul de ambulanță); 3 autorități publice și autoritățile locale de sănătate	Acordul dintre Guvernul Republicii Moldova și Guvernul Confederației Elvețiene privind asistența umanitară și cooperarea tehnică, semnat la Chișinău la 20 septembrie 2001 și ratificat prin Legea nr. 789-XV din 28 decembrie 2001
20.	7574	Grupuri mici	Agencia Elvețiana pentru Dezvoltare și Cooperare, Biroul de Cooperare al Elveției în Republica Moldova; Mișcarea Casolice Religioasă „Caritas Moldova”, alte instituții de stat și private, organizațiile neguvernamentale	Instituțiile organizatice, organizațiile economice	Acordul dintre Guvernul Republicii Moldova și Guvernul Confederației Elvețiene privind asistența umanitară și cooperarea tehnică, semnat la Chișinău la 20 septembrie 2001 și ratificat prin Legea nr. 789-XV din 28 decembrie 2001
21.	2826	Grupurile sălătorești (serviciu de sănătate primare) din Moldova	Asociația Obștească „Sănătate pentru Timeri”, UNICLF	Timeri de 10-24 de ani din Republica Moldova, în special copiii din arele profesorii de 10-19 ani în situație de vulnerabilitate și risc, familiile lor și comunitățile în care locuiesc; organizațiile economice locale	Acordul dintre Guvernul Republicii Moldova și Guvernul Confederației Elvețiene privind asistența umanitară și cooperarea tehnică, semnat la Chișinău la 20 septembrie 2001 și ratificat prin Legea nr. 789-XV din 28 decembrie 2001
22.	3956	Reabilitarea infrastructurii sociale	Organizațiile economice și administrația publică locală din	Asociația Obștească „Pro Cooperare Regională”	Acordul dintre Guvernul Republicii Moldova și Guvernul Confederației Elvețiene privind asistența umanitară și cooperarea tehnică, semnat la Chișinău la 20 septembrie 2001 și ratificat prin Legea nr. 789-XV din 28 decembrie 2001

1	2	3	4	5	6
32	87211277339	Construcția și reabilitarea societății de capitalizare în sală Copaceni, unitatea tehnologică aparținând Căminului	Asociația Obștească "Populul de Eșuarăți Sociale din Moldova"	Primăria Copaceni, Ministerul Muncii	Acordul dintre Guvernul Republicii Moldova și Guvernul Republicii Federației Germaniei privind cooperarea pentru dezvoltare, semnat la 19 iulie 2014 la Berlin și ratificat prin Legea nr. 58 din 9 aprilie 2015
33	87211957917	Implementarea și susținerea finanțare în Republica Moldova a Programului a Germaniei (GIZ)	Agentia de Cooperare Internațională a Germaniei (GIZ)	Caraculăria de Stat, Guvernul Republicii Moldova și Guvernul Republicii Federației Germaniei	Acordul dintre Guvernul Republicii Moldova și Guvernul Republicii Federației Germaniei privind cooperarea pentru dezvoltare, semnat la 10 iulie 2014 la Berlin și ratificat prin Legea nr. 58 din 9 aprilie 2015
34	87211207896	Susținerea activității impurtoria a Cooperării	Ministerul Federal pentru Cooperare al Germaniei	Asociația Obștească "Instituții pentru Politici și Reforme în Republica Moldova", Centrul Național Anticorupție, Guvernul Republicii Moldovei	Acordul dintre Guvernul Republicii Moldova și Guvernul Republicii Federației Germaniei privind cooperarea pentru dezvoltare, semnat la 10 iulie 2014 la Berlin și ratificat prin Legea nr. 58 din 9 aprilie 2015
35	872114247897	Reconstrucția și modernizarea sistemelor de alimentare cu apă caldă a comunității locale din satul "Măntăuș", județul Bălți	Ministerul Federal pentru Cooperare al Germaniei	Asociația Obștească "Instituții pentru Politici și Reforme în Republica Moldova"	Acordul dintre Guvernul Republicii Moldova și Guvernul Republicii Federației Germaniei privind cooperarea pentru dezvoltare, semnat la 10 iulie 2014 la Berlin și ratificat prin Legea nr. 58 din 9 aprilie 2015
36	87211168377	Reconstrucția și modernizarea sistemelor de alimentare cu apă caldă a comunității locale din satul "Măntăuș", județul Bălți	Ministerul Federal pentru Cooperare al Germaniei	Ministerul Alimentației și Agriculturii	Acordul dintre Guvernul Republicii Moldova și Guvernul Republicii Federației Germaniei privind cooperarea pentru dezvoltare, semnat la 10 iulie 2014 la Berlin și ratificat prin Legea nr. 58 din 9 aprilie 2015
37	87211958764	Reforma structurală în învățământul profesional tehnic (IPT) în Republica Moldova	Asociația de Cooperare Internațională a Germaniei (GIZ)	Ministerul Educației, Ministerul Agriculturii și Industriei Alimentare	Acordul dintre Guvernul Republicii Moldova și Guvernul Republicii Federației Germaniei privind cooperarea pentru dezvoltare, semnat la 10 iulie 2014 la Berlin și ratificat prin Legea nr. 58 din 9 aprilie 2015

1	2	3	4	5	6
III. Germania – Biroul de Cooperare Internațională al Germaniei (GIZ)					
28	2667	Administrația serviciilor publice locale în Republica Moldova	Asociația de Cooperare Internațională a Germaniei (GIZ)	Ministerul Dezvoltării Regionale și Construcțiilor, Agențiile regionale, Asociațiile de administrație publică, autoritățile publice locale și alte asociații de stat și persoane, ONG-uri	Acordul dintre Guvernul Republicii Moldova și Guvernul Republicii Federației Germaniei privind colaborarea tehnică, semnat la 28 februarie 1994 și ratificat prin Hotărârea Parlamentului nr. 499, XII din 15 iunie 1995
29	2667	Fondul de studii și specialiști	Asociația de Cooperare Internațională a Germaniei (GIZ)	Instituțiile de stat, organizațiile private, întreprinderi	Acordul dintre Guvernul Republicii Moldova și Guvernul Republicii Federației Germaniei privind colaborarea tehnică, semnat la 28 februarie 1994 și ratificat prin Hotărârea Parlamentului nr. 499, XII din 15 iunie 1995
30	2753	Parteneriatul de mediere a meserișilor	Organizația obștească "Schubertwerkersclub" din Bălți, Republica Moldova	Ministerul Lucrărilor sociale, protecției sociale, Comerțului și Industriei din Republica Moldova	Acordul dintre Guvernul Republicii Moldova și Guvernul Republicii Federației Germaniei privind cooperarea pentru dezvoltare, semnat la 28 februarie 1994 și ratificat prin Hotărârea Parlamentului nr. 499, XII din 15 iunie 1995
31	87211956171	Calitatea și eficiența serviciilor medicale în Moldova	Asociația de Cooperare Internațională a Germaniei (GIZ)	Ministerul Sănătății	Acordul dintre Guvernul Republicii Moldova și Guvernul Republicii Federației Germaniei privind cooperarea pentru dezvoltare, semnat la 10 iulie 2014 la Berlin și ratificat prin Legea nr. 58 din 9 aprilie 2015

1	2	3	4	5	6
43.	2395	Consolidarea sistemului statistic național	Biroul Național de Statistică	Ministerul Economiei, Ministerul Muncii, Protecției Sociale și Familiei, Biroul Național de Statistică	1992. Acordul-îp de asistență tehnică dintr-un Guvern al Republicii Moldova și Programul Național de Dezvoltare semnat la 2 octombrie 1992.
44.	87211644658	Support pentru reforma sectorului justiției în Republica Moldova	Ministerul Justiției, Consiliul Național pentru Asistență Juridică Gratuită de Stat	Ministerul Justiției, Ministerul Afacerilor Externe, Procuratura Generală	Acordul-îp de asistență tehnică dintr-un Guvern al Republicii Moldova și Programul Național de Dezvoltare semnat la 2 octombrie 1992.
45.	87211644657	Îmbunătățirea calității democrației în Moldova prin suport parlamentar și electoral	Parlamentul Republicii Moldova și Comisia Electorală Centrală	Parlamentul Republicii Moldova, Comisia Electorală Centrală	Acordul-îp de asistență tehnică dintr-un Guvern al Republicii Moldova și Programul Național de Dezvoltare semnat la 2 octombrie 1992.
46.	87211644883	Consolidarea capacităților privind emisiunile reduse	Oficiul Schimbării Climei, Ministerul Mediului	Ministerul Mediului	Acordul-îp de asistență tehnică dintr-un Guvern al Republicii Moldova și Programul Național de Dezvoltare semnat la 2 octombrie 1992.
47.	87211645683	Susținerea participării sportive a femeilor în politica și în procesul de luare a deciziilor	Organizația neguvernamentală „Gender Center”, Fundația Est-Europeană, Programul Național Unite pentru Dezvoltare, United Nations Entity for Gender Equality and Empowerment of Women în Moldova	Parlamentul Republicii Moldova, Guvernul Republicii Moldova	Acordul-îp de asistență tehnică dintr-un Guvern al Republicii Moldova și Programul Național de Dezvoltare semnat la 2 octombrie 1992.
48.	87211645693	Central de însoțiri Sociale din Moldova	Programul Național Unite pentru Dezvoltare	Guvernul Republicii Moldova, Centrul de Governare Electronică	Acordul-îp de asistență tehnică dintr-un Guvern al Republicii Moldova și Programul Național de Dezvoltare semnat la 2 octombrie 1992.

1	2	3	4	5	6
38.	87211958362	Consilierea Guvernului Republicii Moldova în reforma economică (faza II)	Agenția de Cooperare Internațională a Germaniei (GIZ)	Cancelaria de Stat	Cooperarea pentru dezvoltare, semnat la 10 iulie 2014 la Berlin și ratificat prin Legea nr. 58 din 9 aprilie 2015
39.	87211958025	Consolidarea sistemului de control în domeniul sănătății animalelor	Institutul Federal de Etică și Metabolism, Germania	Cancelaria de Stat, Agenția Națională pentru Siguranța Alimentelor	Acordul dintre Guvernul Republicii Moldova și Guvernul Republicii Federale Germania privind cooperarea pentru dezvoltare, semnat la 10 iulie 2014 la Berlin și ratificat prin Legea nr. 58 din 9 aprilie 2015
40.	87211959070	Dezvoltarea capacităților pentru salinarea de UE a țărilor Parteneriatului Estic (EnP Climate)	Agenția de Cooperare Internațională a Germaniei	Ministerul Mediului	Acordul dintre Guvernul Republicii Moldova și Guvernul Republicii Federale Germania privind cooperarea pentru dezvoltare, semnat la 10 iulie 2014 la Berlin și ratificat prin Legea nr. 58 din 9 aprilie 2015
41.	87211421978	Consolidarea societății civile în lupta cu corupția în Republica Moldova	AO „Institutul pentru Politici și Reforme Europene”	AO „Institutul pentru Politici și Reforme Europene”	Acordul dintre Guvernul Republicii Moldova și Guvernul Republicii Federale Germania privind cooperarea pentru dezvoltare, semnat la 10 iulie 2014 la Berlin și ratificat prin Legea nr. 58 din 9 aprilie 2015
IV. ONU – Programul Național Unite Pentru Dezvoltare (PNID)					
42.	2251	Grupul Comisia de la Iași al Organizației Naționale Unite (CCTUNU) pentru protecția și promovarea drepturilor omului în Republica Moldova	Programul Național Unite pentru Dezvoltare	Guvernul Republicii Moldova	Acordul-îp de asistență tehnică dintr-un Guvern al Republicii Moldova și Programul Național de Dezvoltare semnat la 2 octombrie 1992.

Д о г о в о р № 5210

г. Кишинэу

08 ноября 2021г.

Мы, ниже подписавшиеся SRL «Verilarproject» в лице директора г-на А. Цой именуемый в дальнейшем „Заказчик“, действующего на основании Устава с одной стороны и SRL «Industrialproject» в лице директора г-на В. Воробьева, именуемый в дальнейшем „Исполнитель“, действующего на основании Устава с другой стороны заключили настоящий договор о нижеследующем:

1. ПРЕДМЕТ ДОГОВОРА

- 1.1 Заказчик поручает, а Исполнитель принимает на себя выполнение следующих работ *разработка сметной документации по объекту: «Lucrările de reparații a secției bloc Operator Ginecologic bl. K etaj 5, IMSP Gheorghe Paladi»*

2. СТОИМОСТЬ РАБОТ И ПОРЯДОК РАСЧЕТОВ

- 2.1 Стоимость проектных работ составляет 65 250,00 (шестьдесят пять тысяч двести пятьдесят лей), в том числе НДС=20% -10 875,00(десять тысяч восемьсот семьдесят пять) лей.

3. ПОРЯДОК СДАЧИ И ПРИЕМКИ РАБОТ

- 3.1 **Исполнитель** после выполнения работ представляет **Заказчику** продукцию в бумажном и электронном виде с актом сдачи-приемки работ и налоговую накладную.
- 3.2 **Заказчик** в течение пяти рабочих дней обязан вернуть **Исполнителю** второй экземпляр подписанного акта сдачи-приемки работ и произвести оплату работ.
- 3.3 **Исполнитель** устраняет замечания по сметной документации, выявленных **Заказчиком** или экспертными органами возникших по вине **Исполнителя** за свой счет, по вине **Заказчика** за счет **Заказчика**.

4. СРОКИ ВЫПОЛНЕНИЯ РАБОТ

- 4.1 Началом работ считать подписанный договор, сроки выполнения работ, в соответствии с требованиями **Заказчика**.

5. ОТВЕТСТВЕННОСТЬ СТОРОН

- 5.1 За невыполнение или ненадлежащее выполнение обязательств по настоящему договору **Заказчик** и **Исполнитель** несут имущественную ответственность с соответствии с действующим законодательством.
- 5.2 За просрочку оплаты счета за выполненные работы **Заказчик** уплачивает **Исполнителю** пеню в размере 0.1% суммы просроченного платежа за каждый день просрочки.

5.3 За просрочку выдачи продукции по вине **Исполнителя** последний уплачивает **Заказчику** неустойку в в размере 0,1% стоимости не поставленной в срок продукции за каждый день просрочки.

5.4 **Исполнитель** несет ответственность за замечания государственных органов за разработанную **Исполнителем** документацию по вопросам его касающимся.

5.5 **Исполнитель** не несет ответственности за информацию предоставленную **Заказчиком** в качестве исходных данных, в этом случае замечания устраняются за счет **Заказчика**.

5.6 В случае расторжения настоящего Договора по инициативе **Заказчика** последний возмещает **Исполнителю** стоимость выполненных работ по степени их готовности, на момент расторжения договора и кроме того издержки связанные с прекращением работ в размере 20% общей стоимости работ.

6. ПРОЧИЕ УСЛОВИЯ

6.1 Все изменения, дополнения и приложения к настоящему Договору являются его неотъемлемой частью и имеют равную силу с Договором силу, если были оформлены в письменной форме, подписаны и заверены печатью.

7. ЮРИДИЧЕСКИЕ АДРЕСА СТОРОН И БАНКОВСКИЕ РЕКВИЗИТЫ.

Заказчика :

SRL « VERILARPROIECT »
MD2028 mun. Chişinău
Str. Academiei 17A
BC «Energibanc»SA
C/b BIC ENEGMD22
C/IBAN:MD16EN000000022246636845
Cod TVA 0205726
C/f 1002600002678

Исполнителя:

SRL « INDUSTRIALPROIECT »
MD2028 mun. Chişinău,
str. G. Tudor.5
BC «Moldindeonbank»SA fil. Telecentru
MOLDMD2X306
C/IBAN: MD61ML000000002251006256
Cod TVA 0204606
C/f 1003600037444

От Заказчика  А. Цой

От Исполнителя  В.Воробьев

Д о г о в о р № /5208

г. Кишинэу

01 декабря 2021г.

Мы, нижеподписавшиеся, SRL «ARH-EST Studio», в лице директора г-на **L.Dumitrașcu**, именуемый в дальнейшем „Заказчик” действующего на основании Устава с одной стороны и SRL «Industrialproiect» в лице директора г-на **V.Vorobiov**, именуемый в дальнейшем „Исполнитель” действующего на основании Устава с другой стороны заключили настоящий договор о нижеследующем:

1. ПРЕДМЕТ ДОГОВОРА

1.1 **Заказчик** поручает, а **Исполнитель** принимает на себя выполнение следующих работ: **Разработка архитектурной части корпуса «В» по объекту: Regional IT-centru în ATU Gagauzia pe str.Trefiacov 152 din mun.Comrat**

2. СТОИМОСТЬ РАБОТ И ПОРЯДОК РАСЧЕТОВ

2.1 Стоимость проектных работ составляет **72000,00**(семьдесят две тысячи лей), в том числе **НДС=20% -12000**(двенадцать тысяч) лей.

2.2 Расчеты производятся по окончанию работ.

3. ПОРЯДОК СДАЧИ И ПРИЕМКИ РАБОТ

3.1 **Исполнитель** после выполнения работ представляет **Заказчику** продукцию в бумажном и электронном виде с актом сдачи-приемки работ и налоговую накладную.

3.2 **Заказчик** в течение пяти рабочих дней обязан вернуть **Исполнителю** второй экземпляр подписанного акта сдачи-приемки работ и произвести оплату работ.

3.3 **Исполнитель** устраняет замечания по сметной документации выявленных **Заказчиком** или экспертными органами возникших по вине **Исполнителя** за свой счет, по вине **Заказчика** за счет **Заказчика**.

4. СРОКИ ВЫПОЛНЕНИЯ РАБОТ

4.1 Началом работ считать подписанный договор, сроки выполнения работ, в течении месяца.

5. ОТВЕТСТВЕННОСТЬ СТОРОН

5.1 За невыполнение или ненадлежащее выполнение обязательств по настоящему договору **Заказчик** и **Исполнитель** несут имущественную ответственность с соответствии с действующим законодательством.

5.2 За просрочку оплаты счета за выполненные работы **Заказчик** уплачивает **Исполнителю** пеню в размере 0,1% суммы просроченного платежа за каждый день просрочки.

5.3 За просрочку выдачи продукции по вине **Исполнителя** последний уплачивает **Заказчику** неустойку в в размере 0,1% стоимости не поставленной в срок продукции за каждый день просрочки.



5.4 **Исполнитель** несет ответственность за замечания государственных органов за разработанную **Исполнителем** документацию по вопросам его касающимся.

5.5 **Исполнитель** не несет ответственности за информацию предоставленную **Заказчиком** в качестве исходных данных, в этом случае замечания устраняются за счет **Заказчика**.

5.6 В случае расторжения настоящего Договора по инициативе **Заказчика** последний возмещает **Исполнителю** стоимость выполненных работ по степени их готовности, на момент расторжения договора и кроме того издержки связанные с прекращением работ в размере 20% общей стоимости работ.

6. ПРОЧНЕ УСЛОВИЯ

6.1 Все изменения, дополнения и приложения к настоящему Договору являются его неотъемлемой частью и имеют равную силу с Договором, если были оформлены в письменной форме, подписаны и заверены печатью.

7.ЮРИДИЧЕСКИЕ АДРЕСА СТОРОН И БАНКОВСКИЕ РЕКВИЗИТЫ.

Заказчика :

"ARII-EST Studio" SRL
munChişinău, str. Lev Tolstol 63/1 Ap.
61
BC "Moldova-Agroindbank" SA fil. Nr.
6, c/b AGRNMD2X413
Cod fiscal 1009600025463
Cod TVA 0506390
IBAN: MD71AG000000022511390413
Director Dumitraşeu Leonid

Исполнителя:

SRL
«INDUSTRIALPROIECT»
MD2028 mun. Chişinău.
str. G. Tudor,5
BC «Moldindconbank»SA fil.
Telecentru
MOLDMD2X306
C/IBAN:
MD61ML000000002251006256
Cod TVA 0204606
C/f 1003600037444

От Заказчика

L.Dumitraşeu



От Исполнителя

V.Vorobiov



Д о г о в о р № 5215

г. Кишинев

09 марта 2022г.

Мы, нижеподписавшиеся, «VETROPACK CHIȘINĂU» SA, именуемый в дальнейшем „Заказчик”, в лице администратора г-на О. Бабан, действующего на основании Устава с одной стороны и SRL « Industrialproiect» в лице администратора г-на В. Воробьева, действующего на основании Устава с другой стороны, именуемый в дальнейшем „Исполнитель” заключили настоящий договор о нижеследующем:

1. ПРЕДМЕТ ДОГОВОРА

1.1 **Заказчик** поручает, а **Исполнитель** принимает на себя выполнение следующих работ: Разработка рабочего проекта « Помещения и фундаменты для установки трансформатора 1600 kVA 10000/200-50v, в осях А/3-Б:3-5 на отметке-9,0».

2. СТОИМОСТЬ РАБОТ И ПОРЯДОК РАСЧЕТОВ

2.1 Стоимость проектных работ составляет 72 000.00 (Семьдесят две тысячи) лей, в том числе НДС=20% - 12 000,00 (Двенадцать тысяч) лей.

2.2 Расчеты производятся **Заказчиком** по окончании работ, срок один месяц со дня подписания договора.

3. ПОРЯДОК СДАЧИ И ПРИЕМКИ РАБОТ

3.1 **Исполнитель** представляет **Заказчику** продукцию с актом сдачи-приемки работ и налоговую накладную.

3.2 **Заказчик** в течение пяти рабочих дней обязан вернуть **Исполнителю** второй экземпляр подписанного акта сдачи-приемки работ.

3.3 **Исполнитель** устраняет замечания по технической документации выявленных **Заказчиком** или экспертными органами возникших по вине **Исполнителя** за свой счет, по вине **Заказчика** за счет **Заказчика**.

4. ОТВЕТСТВЕННОСТЬ СТОРОН

4.1 За невыполнение или ненадлежащее выполнение обязательств по настоящему договору **Заказчик** и **Исполнитель** несут имущественную ответственность с соответствии с действующим законодательством.

4.2 За просрочку оплаты счета за выполненные работы **Заказчик** уплачивает **Исполнителю** пеню в размере 0,1% суммы просроченного платежа за каждый день просрочки.

4.3 За просрочку выдачи продукции по вине **Исполнителя** последний уплачивает **Заказчику** неустойку в в размере 0,1% стоимости не поставленной в срок продукции за каждый день просрочки.

4.4 **Исполнитель** несет ответственность за замечания государственных органов за разработанную **Исполнителем** документацию по вопросам его касающимся.

4.5 **Исполнитель** не несет ответственности за информацию предоставленную **Заказчиком** в качестве исходных данных, в этом случае замечания устраняются за счет **Заказчика**.

4.6 В случае расторжения настоящего Договора по инициативе **Заказчика** последний возмещает **Исполнителю** стоимость выполненных работ по степени их готовности, на момент расторжения договора и кроме того издержки связанные с прекращением работ в размере 20% общей стоимости работ.

5. ПРОЧИЕ УСЛОВИЯ

5.1 Все изменения, дополнения и приложения к настоящему Договору являются его неотъемлемой частью и имеют равную с Договором силу, если были оформлены в письменной форме, подписаны и заверены печатью.

7. ЮРИДИЧЕСКИЕ АДРЕСА СТОРОН И БАНКОВСКИЕ РЕКВИЗИТЫ.

Заказчика:



«VETROPACK CHIȘINĂU» SA
MD-2037 mun. Chișinău str. Uzinelor, 201
BC „Moldova - Agroindbank» SA
C/B AGRNMD2X
CIBAN MD20AG000022517010141324
C/f 1002600028650
Cod TVA 0400082

Исполнителя:

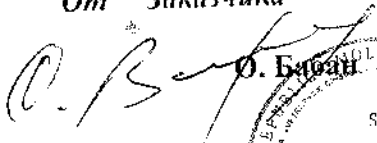

SRL «INDUSTRIALPROIECT»
MD-2028 or. Chișinău, str. G. Iudor, 5
BC «Moldindcombank» Fil. Telecentru
C/B MOLDMD2X306
CIBANMD61ML000000002251006256
CT1003600037444
Cod TVA 0204606

ПОДПИСИ СТОРОН:

От Заказчика

О. Бабан

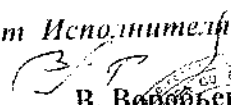
От Исполнителя

В. Воробьев

**ДОПОЛНИТЕЛЬНОЕ СОГЛАШЕНИЕ №. 1
к Договору №. 5212 от 21.02.2022**

Данное соглашение было заключено 01.03.2022 г. в мун. Кишинев, между:

„VETROPACK CHIȘINĂU” S.A. (ранее известная как Î.M. „Glass Container Company” S.A.), юридический адрес: мун. Кишинев, MD-2037, ул. Узинелор 201, Республика Молдова, действующая в соответствии с Уставом и законодательством Республики Молдова (далее - Заказчик), в лице г-на Олега Бабана - Председателя Правления.

И

„Industrialproiect” S.R.L., действующая в соответствии с Уставом и законодательством Республики Молдова, юридический адрес: MD-2028, мун. Кишинев, ул. Г. Тулор 5, (далее - Исполнитель), в лице г-на В. Воробьева - Директор.

Подписывая настоящее Соглашение, Стороны решили следующее:

1. С сегодняшнего дня, 01.03.2022, Î.M. „Glass Container Company” S.A. сменила название на **„VETROPACK CHIȘINĂU” S.A.**
2. Все остальные условия **Договору №. 5212 от 21.02.2022** остаются неизменными.
3. Настоящее Соглашение составлено и подписано в двух экземплярах и является неотъемлемой частью **Договору №. 5212 от 21.02.2022**.

ЗАКАЗЧИК:

„VETROPACK CHIȘINĂU” S.A.

MD-2037, Республика Молдова

Кишинев, ул. Узинелор 201

IDNO 1002600028650

эл. адрес: gcc@gcc.md

тел. +373-22-89-58-00

Олег Бабан

Председатель Правления



ИСПОЛНИТЕЛЬ:

„INDUSTRIALPROIECT” S.R.L.

MD-2028, мун. Кишинев, ул. Г. Тулор 5

IDNO 1003600037444

cod TVA 0204606

эл. адрес:

тел.

В. Воробьев

Директор

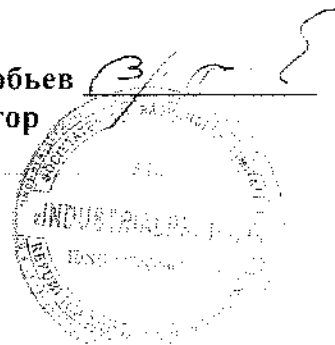



A C H I Z I Ţ I I P U B L I C E

Verificat

068-15-20-39

tab. 5px-p

Contract nr. 16/5213

14.03.2022

CONTRACT Nr.16 / 5213

de achiziționare serviciilor de valoare mică

Cod CPV: 71000000-8

11.03.2022

mun. Chișinău

<p>„INDUSTRIALPROIECT” SRL, reprezentată prin director V. Vorobiov, care acționează în baza statutului, denumit(a) în continuare Prestator înregistrată în Registrul de Stat cu nr.4162 din 11.03.2022 pe de o parte,</p>	<p>Primaria s. Vîsoca, reprezentată prin primar-Gh. Plesca, care acționează în baza Hotărîrii, nr.3-123/19 din 29.10.2019, denumit(a) în continuare Cumpărător înregistrată în Registrul de Stat cu Nr. pe de o parte,</p>
--	--

ambii (denumiți(te) în continuare *Părți*), au încheiat prezentul Contract referitor la achiziționarea
servicii de proiectare Construcția segmentului de drum denumite în continuare Servicii.

Conform procedurii de achiziții publice de tip _____ nr. _____ din _____,
în baza deciziei grupului de lucru al Cumpărătorului/Beneficiarului din " _____ " _____ 20 _____.

Următoarele documente vor fi considerate părți componente și integrale ale Contractului:

- Specificația tehnică;
- Specificația de preț.

1. Obiectul Contractului

Prestatorul își asumă obligația de a prestaserviciile conform prezentului Contract.

Cumpărătorul se obligă, la rîndul său, să achite și să recepționeze serviciile prestate de
Prestator.

Calitatea serviciilor se atestă prin certificatele de calitate indicate în Contract. Cînd nu este
menționat nici un standard sau reglementare aplicabilă, se vor respecta standardele sau alte reglementări
autorizate.

2. Termeni și condiții de prestare

Prestarea serviciilor se efectuează de către Prestator, *la necesitate în termen de 90 zile din
momentul înaintării comenzii, pe parcursul an. 2022*

Documentația de însoțire a serviciilor include:

- Factura fiscală 2 ex;
- Proiectul 3 ex (1 ex. în format electronic; 2 ex. pe suport de hîrtie);

Originalele documentelor prevăzute în punctul 2.2 se vor prezenta Cumpărătorului cel tîrziu la
momentul finisării prestării serviciilor. Prestarea serviciilor se consideră încheiată în momentul în care sînt
prezentate documentele de mai sus.

3. Prețul și condiții de plată

Prețul serviciilor prestate conform prezentului Contract este stabilit în lei moldovenești, fiind
indicat în prezentul Contract.

Suma totală a prezentului Contract, inclusiv TVA, se stabilește în lei moldovenești și constituie:

125370.00 lei (Una suta douazeci si cinci mii trei sute saptezeci lei 00 bani)MD.

Achitarea plăților pentru serviciile prestate se va efectua în lei moldovenești.

Metoda și condițiile de plată de către Cumpărător vor fi: **conform facturilor fiscale, în termene de 20 zile bancare.**

Plățile se vor efectua prin transfer bancar pe contul de decontare al Prestatorului indicat în prezentul Contract.

4. Condiții de predare-primire

4.1. Serviciile se consideră predate de către Prestator și recepționate de către Cumpărător dacă:

- a) cantitatea serviciilor corespunde informației indicate în prezentul Contract;
- b) calitatea serviciilor corespunde informației indicate în prezentul Contract;

4.2. Prestatorul este obligat să prezinte Cumpărătorului un exemplar original al facturii fiscale odată cu prestarea serviciilor, pentru efectuarea plății. Pentru nerespectarea de către Vînzător a prezentei clauze, Cumpărătorul își rezervă dreptul de a majora termenul de achitare prevăzut în punctul 3.4 corespunzător numărului de zile de întârziere și de a fi exonerat de achitarea penalității stabilite în punctul 10.3.

5. Standarde

5.1. Serviciile prestate în baza contractului vor respecta standardele prevăzute de legislația în domeniu a RM.

6. Obligațiile părților

6.1. În baza prezentului Contract, Prestatorul se obligă:

- a) să presteze serviciile în condițiile prevăzute de prezentul Contract;
- b) să anunțe Cumpărătorul după semnarea prezentului Contract, în decurs de 5 zile calendaristice, prin telefon/fax sau telegramă autorizată, despre disponibilitatea prestării Serviciilor;
- c) să asigure condițiile corespunzătoare pentru recepționarea serviciilor de către Cumpărător, în termenele stabilite, în corespundere cu cerințele prezentului Contract;
- d) să asigure integritatea și calitatea serviciilor pe toată perioada de pînă la recepționarea lor de către Cumpărător.

6.2. În baza prezentului Contract, Cumpărătorul se obligă:

- a) să întreprindă toate măsurile necesare pentru asigurarea recepționării în termenul stabilit a serviciilor prestate în corespundere cu cerințele prezentului Contract;
- b) să asigure achitarea serviciilor prestate, respectînd modalitățile și termenele indicate în prezentul Contract.

7. Forța majoră

Părțile sînt exonerate de răspundere pentru neîndeplinirea parțială sau integrală a obligațiilor conform prezentului Contract, dacă aceasta este cauzată de producerea unor cazuri de forță majoră (războaic, calamități naturale: incendii, inundații, cutremure de pămînt, precum și alte circumstanțe care nu depind de voința Părților).

Partea care invocă clauza de forță majoră este obligată să informeze imediat (dar nu mai tîrziu de 10 zile) cealaltă Parte despre survenirea circumstanțelor de forță majoră.

Survenirea circumstanțelor de forță majoră, momentul declanșării și termenul de acțiune trebuie să fie confirmate printr-un certificat, eliberat în mod corespunzător de către organul competent din țara Părții care invocă asemenea circumstanțe.

8. Rezilierea

Rezilierea Contractului se poate realiza cu acordul comun al Părților.

Contractul poate fi reziliat în mod unilateral de către:

- a) Cumpărător în caz de refuz al Prestatorului de a presta serviciile prevăzute în prezentul Contract;
- b) Cumpărător în caz de nerespectare de către Prestator a termenelor de prestare stabilite;
- c) Prestator în caz de nerespectare de către Cumpărător a termenelor de plată a serviciilor.

d) Prestator sau Cumpărător în caz de nesatisfacere de către una dintre Părți a pretențiilor înaintate conform prezentului Contract.

Partea inițiatoare a rezilierii Contractului este obligată să comunice în termen de 5 zile lucrătoare celeilalte Părți despre intențiile ei printr-o scrisoare motivată.

Partea înștiințată este obligată să răspundă în decurs de 5 zile lucrătoare de la primirea notificării. În cazul în care litigiul nu este soluționat în termenele stabilite, partea inițiatoare va iniția rezilierea.

9. Reclamații

Pretențiile privind calitatea serviciilor sînt înaintate Prestatorului în termen de 5 zile lucrătoare de la depistarea deficiențelor de calitate și trebuie confirmate printr-un certificat eliberat de o organizație independentă neutră și autorizată în acest sens.

Prestatorul este obligat să examineze pretențiile înaintate în termen de 5 zile lucrătoare de la data primirii acestora și să comunice Cumpărătorului despre decizia luată.

În caz de recunoaștere a pretențiilor, Prestatorul este obligat, în termen de 5 zile, să livreze Cumpărătorului cantitatea nelivrată de servicii neprestate, iar în caz de constatare a calității necorespunzătoare – să le substituie sau să le corecteze în conformitate cu cerințele Contractului.

Prestatorul poartă răspundere pentru calitatea serviciilor în limitele stabilite, inclusiv pentru viciile ascunse.

În cazul devierii de la calitatea confirmată prin certificatul de calitate întocmit de organizația independentă neutră sau autorizată în acest sens, cheltuielile pentru staționare sau întîrziere sînt suportate de partea vinovată.

10. Sancțiuni

Pentru refuzul de a presta Serviciile prevăzute în prezentul Contract, Prestatorul suportă o penalitate în valoare de 5 % din suma totală a contractului.

Pentru prestarea cu întîrziere a serviciilor, Prestatorul poartă răspundere materială în valoare de 0.1% din suma serviciilor neprestate, pentru fiecare zi de întîrziere, dar nu mai mult de 5 % din suma totală a prezentului Contract. În cazul în care întîrzierea depășește 30 zile, se consideră ca fiind refuz de a vinde serviciile prevăzute în prezentul Contract.

Pentru achitarea cu întîrziere, Cumpărătorul poartă răspundere materială în valoare de 0.1% din suma Serviciilor neachitate, pentru fiecare zi de întîrziere, dar nu mai mult de 5 % din suma totală a serviciilor neachitate.

11. Drepturi de proprietate intelectuală

11.1. Prestatorul are obligația să despăgubească Cumpărătorul împotriva oricărui:

a) reclamații și acțiuni în justiție, ce rezultă din încălcarea unor drepturi de proprietate intelectuală (brevete, nume, mărci înregistrate etc.), legate de echipamentele, materialele, instalațiile sau utilajele folosite pentru sau în legătură cu produsele achiziționate, și

b) daune-interese, costuri, taxe și cheltuieli de orice natură, aferente, cu excepția situației în care o astfel de încălcare rezultă din respectarea Caietului de sarcini întocmit de către achizitor.

12. Dispoziții finale

Litigiile ce ar putea rezulta din prezentul Contract vor fi soluționate de către Părți pe cale amiabilă. În caz contrar, ele vor fi transmise spre examinare în instanța de judecată competentă conform legislației Republicii Moldova.

De la data semnării prezentului Contract, toate negocierile purtate și documentele perfectate anterior își pierd valabilitatea.

Părțile contractante au dreptul, pe durata îndeplinirii contractului, să convină asupra modificării clauzelor contractului, prin act adițional, numai în cazul apariției unor circumstanțe care lezează interesele comerciale legitime ale acestora și care nu au putut fi prevăzute la data încheierii contractului. Modificările și completările la prezentul Contract sînt valabile numai în cazul în care au fost perfectate în scris și au fost semnate de ambele Părți.

Nici una dintre Părți nu are dreptul să transmită obligațiile și drepturile sale stipulate în prezentul Contract unor terțe persoane fără acordul în scris al celeilalte părți.

Prezentul Contract este întocmit în trei exemplare în limba de stat a Republicii Moldova, un exemplar pentru Prestator și două pentru Cumpărător.

Prezentul Contract se consideră încheiat la data semnării fiind valabil până la **31.12.2022**.

Prezentul Contract reprezintă acordul de voință al ambelor părți și este semnat astăzi,

Pentru confirmarea celor menționate mai sus, Părțile au semnat prezentul Contract în conformitate cu legislația Republicii Moldova, la data și anul indicate mai sus.

13. Datele juridice, poștale și bancare ale Părților

Prestator	Beneficiar
SRL "INDUSTRIALPROIECT"	PRIMARIA Visoca
mun. Chișinău, str. Gh. Tudor,5	Adresa: s. Visoca, r-l Soroca, MD-
Tel: 022 73-59-50	Tel/fax: 023093157
Cod IBAN: MD61ML000000002251006256	Cod IBAN: MD71TRPDA1319240G11002AC
BC«Moldindconbank» Fil. Telecentru	Ministerul Finanțelor, Trezoreria Regională r-l Soroca
cod: MOLDMD2X306	cod: TREZMD2X
Cod TVA : 0204606	
Cod fiscal: 1003600037444	Cod fiscal: 1007601003404

14. Semnăturile părților

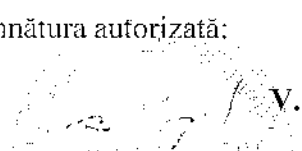
Prestator	Autoritatea contractantă
Semnătura autorizată:  L.S. V. Vorobiov	Semnătura autorizată: L.S. Gh. Pleșca

SPECIFICAȚII DE PREȚ - conform datelor din anexa nr.23

Numărul procedurii de achiziție _____	din _____
Obiectul achiziției: _____	

Cod CPV	Denumirea bunurilor/ serviciilor	Unitate a de măsură	Cantitatea	Preț unitar (fără TVA)	Preț unitar (cu TVA)	Suma fără TVA	Suma cu TVA	Termenul de livrare/ prestare	Clasificația bugetară (IBAN)	Discount %
1	2	3	4	5	6	7	8	9	10	11
09310000-5	Servicii de proiectare Construcția segmentului de drum în s. Visoca, r-l Soroca			104475.0	125370.0	104475.0	125370.0	90 zile		
	Total						125370.0			

SEMĂTURILE PĂRȚILOR

Furnizorul/Prestatorul de bunuri/servicii

Cumpărătorul/Beneficiarul

SRL "INDUSTRIALPRPOIECT"

Primăria s. Visoca, r-l Soroca

V. Vorobiov
V. Vorobiov

Gh. Pleșca
Gh. Pleșca

L.Ș.

2022 00000000000000000000
din 00.00.0000

Anexa nr.26
la Documentația standard nr.69
din "07" mai 2021

Contract nr.12/5213
de achiziționare a serviciilor de proiectare

"29" martie 2022

s. Visoca-r-I Soroca
oraș/municipiu

I. PARTEA GENERALĂ
(OBLIGATORIU)

Beneficiar	Antreprenor
Primăria s. Visoca reprezentat prin primar Plesca G., care acționează în baza hotărârii nr. 3-123/19 din 29.10.2019, denumit în continuare Beneficiar, IDNO 1007601003404, pe de o parte,	SRL INDUSTRIALPROIECT reprezentat prin director V.Vorobiov, care acționează în baza statutului întreprinderii nr.4162 din 11.03.2022, denumit în continuare Antreprenor, IDNO1003600037444, pe de altă parte.

ambii (denumiți în continuare *Părți*), au încheiat prezentul Contract referitor la următoarele:

1. Achiziționarea serviciilor de proiectare Construcția segmentului de drum denumite în continuare lucrări, conform procedurii de achiziție publică nr.....dîn în baza deciziei grupului de lucru al Beneficiarului din
2. Următoarele documente vor fi considerate părți componente ale Contractului:
 - a) Formularul Contractului;
 - b) Formularul ofertei;
 - c) Caietul de sarcini;
 - d) Garanția de bună execuție.
3. În cazul unor discrepanțe sau inconsecvențe între documentele componente ale Contractului, documentele vor avea ordinea de prioritate enumerată în pct.2.
4. În calitate de contravaloare a plăților care urmează a fi efectuate de Beneficiar, Antreprenorul se obligă prin prezentul contract să livreze Beneficiarului documentația de proiect și să înlăture defectele în conformitate cu prevederile Contractului sub toate aspectele.
5. Beneficiarul se obligă prin prezentul să plătească Antreprenorului, în calitate de contravaloare a livrării lucrărilor, prețul Contractului sau orice altă sumă care poate deveni plătitibilă conform prevederilor Contractului în termenii și

modalitatea stabilite de Contract.

1. OBIECTUL CONTRACTULUI

1.1. Antreprenorul își asumă obligația de a presta Lucrările conform Specificației, care este parte integrantă a prezentului Contract.

1.2. Beneficiarul se obligă, la rândul său, să achite și să recepționeze Lucrările livrate de Antreprenor.

1.3. Calitatea Lucrărilor se atestă prin respectarea documentelor normative și standardelor de stat ale căror cerințe trebuie respectate la executarea documentației de proiect.

2. TERMENII ȘI CONDIȚIILE DE PRESTARE

2.1. Executarea Lucrărilor de proiectare se efectuează în conformitate cu parametrii tehnici și cerințele de bază la elaborarea proiectului stipulate în documentația de atribuire și anexa nr. la prezentul Contract.

2.2. Termenul limită de predare a documentației de proiect și deviz - **90 zile din momentul înaintării comenzii, pe parcursul anului 2022, inclusiv perioada de timp necesară pentru verificarea documentației de către Î.S. "Serviciul de Stat pentru Verificarea și Expertizarea Proiectelor și Construcțiilor"**, calculate din data semnării prezentului contract.

2.3. La elaborarea soluțiilor de proiect, se va opta pentru soluții care vor duce la optimizarea cheltuielilor pentru execuția lucrărilor de reparație (ulterior și pentru lucrările de întreținere). La elaborarea a cea. 30% din proiectul de execuție privind reparația lucrărilor de artă, proiectantul va prezenta spre aprobare către beneficiar, conceptul soluțiilor de reparație pentru care s-a optat, acesta se va baza pe date relevante, precum și argumentarea tehnico-economică.

2.4. Antreprenorul eliberează pentru Beneficiar documentația de proiect și deviz în limba română, în volum de exemplare - varianta electronică.

2.5. Lucrarea se consideră predată Beneficiarului odată cu prezentarea documentației de proiect și deviz, avizului pozitiv al Î.S. "Serviciul de Stat pentru Verificarea și Expertizarea Proiectelor și Construcțiilor" și originalul facturii fiscale.

3. PREȚUL ȘI CONDIȚIILE DE PLATĂ

3.1. Prețul Lucrărilor conform prezentului Contract este stabilit în lei moldovenești.

3.2. Suma totală a prezentului Contract, inclusiv TVA, se stabilește în lei moldovenești și constituie 140610.00 lei Una suta patruzeci mii șase sutezece lei MD

3.3. Beneficiarul va achita Antreprenorului în două etape suma totală pentru Lucrările executate, după cum urmează:

I etapă - predarea raportului topogeodezie, hidrologic și geologic -
inclusiv TVA, conform Specificației;

II etapă - predarea proiectului integral după primirea avizului pozitiv al Î.S. "Serviciul de Stat pentru Verificarea și Expertizarea Proiectelor și

Construcțiilor" –, inclusiv TVA, conform Specificației.

3.4. Beneficiarul se obligă să achite Antreprenorului, potrivit pct.3.3., în decurs de zile calendaristice, calculate din data semnării Actului de primire-predare a lucrărilor.

3.5. Plățile se vor efectua prin, indicat în prezentul Contract.

4. CONDIȚIILE DE PREDARE-PRIMIRE

4.1. Lucrările se consideră predate de către Antreprenor și recepționate de către Beneficiar dacă:

- a) cantitatea Lucrărilor corespunde informației indicate în specificația la prezentul Contract;
- b) calitatea Lucrărilor corespunde documentelor normative și standardelor de stat.

5. STANDARDE

5.1 Lucrările prestate în baza contractului vor respecta standardele prezentate de către Beneficiar în cerințele caietului de sarcini.

5.2 Când nu este menționat nici un standard sau reglementare aplicabilă, se vor respecta standardele sau alte reglementări autorizate în Republica Moldova.

6. OBLIGAȚIILE PĂRȚILOR

6.1. În baza prezentului Contract, Antreprenorul se obligă:

a) să deponă garanția de bună execuție a contractului, în cuantum de ... din valoarea contractului, atribuită sub formă

b) să presteze Lucrările conform condițiilor prevăzute de prezentul Contract;

c) să indice termenul de garanție a lucrărilor;

d) să notifice Beneficiarul, după semnarea prezentului Contract, în decurs de ... zile calendaristice, prin notificare scrisă sau e-mail, despre începerea executării Lucrărilor;

e) să asigure condițiile corespunzătoare pentru recepționarea Lucrărilor de către Beneficiar, în termenele stabilite, în corespundere cu cerințele prezentului Contract;

f) să asigure calitatea executării Lucrărilor și să suporte cheltuielile de verificare repetată, în caz de primire a Avizului negativ al I.S. "Serviciul de Stat pentru Verificarea și Expertizarea Proiectelor și Construcțiilor";

e) să stabilească, în proiect, fazele determinante de execuție a lucrărilor și exercitarea supravegherii de autor asupra lucrărilor pe tot parcursul construcției;

g) să stabilească modul de tratare a neconformităților și defectelor apărute în execuție, din vina sa, precum și să urmărească aplicarea pe șantier a soluțiilor adoptate;

h) să participe la întocmirea cărții tehnice a construcției și la recepția lucrărilor executate.

6.2. În baza prezentului Contract, Beneficiarul se obligă:

a) să întreprindă toate măsurile necesare pentru asigurarea recepționării în termenul stabilit a Lucrărilor prestate în corespundere cu cerințele prezentului

8.4. Partea înștiințată este obligată să răspundă în decurs de ... zile lucrătoare de la primirea notificării, după expirarea acestui termen Contractul se consideră încetat de drept.

9. RECLAMAȚII ȘI SANCTIUNI

9.1. Reclamațiile privind cantitatea Lucrărilor prestate sunt înaintate Antreprenorului la momentul recepționării acestora sau nu mai târziu de ... zile de la data recepționării, fiind confirmate printr-un act întocmit în comun cu reprezentantul Antreprenorului.

9.2. Pretențiile privind calitatea Lucrărilor livrate sunt înaintate Antreprenorului în termen de ... zile lucrătoare de la depistarea deficiențelor de calitate, confirmate prin prescripțiile Beneficiarului și I.S. "Serviciul de Stat pentru Verificarea și Expertizarea Proiectelor și Construcțiilor".

9.3. Antreprenorul este obligat să examineze pretențiile înaintate în termen de ... zile lucrătoare de la data primirii acestora și să comunice, în scris, Beneficiarului despre decizia luată.

9.4. În caz de recunoaștere a pretențiilor, Antreprenorul este obligat, în termen restrâns, să înlăture potrivit cerințelor Contractului.

9.5. Antreprenorul poartă răspundere pentru calitatea Lucrărilor în limitele stabilite, inclusiv pentru viciile ascunse.

9.6. Pentru refuzul de a presta Lucrările prevăzute în prezentul Contract, Antreprenorul suportă o penalitate în valoare de ...% din suma totală a contractului.

9.7. Pentru prestarea cu întârziere a Lucrărilor, Antreprenorul suportă plata despăgubirii în valoare de ...% din suma Lucrărilor neexecutate, pentru fiecare zi de întârziere, dar nu mai mult de ...% din suma totală a prezentului Contract.

9.8. Pentru achitarea cu întârziere, Beneficiarul suportă plata despăgubirii în valoare de ...% din suma Lucrărilor neachitate pentru fiecare zi de întârziere, dar nu mai mult de ...% din suma totală a prezentului contract.

10. DREPTURI DE PROPRIETATE INTELECTUALĂ

10.1. Antreprenorul are obligația să despăgubească Beneficiarul împotriva oricărui:

a) reclamații și acțiuni în justiție, ce rezultă din încălcarea unor drepturi de proprietate intelectuală (brevete, nume, mărci înregistrate etc.), legate de echipamentele, materialele, instalațiile sau utilajele folosite pentru sau în legătură cu produsele achiziționate;

b) daune-interese, costuri, taxe și cheltuieli de orice natură, aferente, cu excepția situației în care o astfel de încălcare rezultă din respectarea Caietului de sarcini.

11. DISPOZIȚII FINALE

11.1. Litigiile ce ar putea rezulta din prezentul Contract vor fi soluționate de către Părți pe cale amiabilă. În caz contrar, ele vor fi transmise spre examinare în instanța de judecată competentă, conform legislației Republicii Moldova.

Anexa nr. 1
la Contractul nr. 12 5213
din "28" martie 2022

SPECIFICAȚII TEHNICE

Nr.	Denumirea lucrărilor/serviciilor de proiectare	Cod CPV	Specificarea tehnică deplină solicitată de către autoritatea contractantă	Specificarea tehnică deplină propusă de către ofertant	Standarde de referință
1	Servicii de proiectare: Construcția segmentului de drum	71000000 8			
TOTAL					

SEMĂNĂTURILE PĂRȚILOR

Antreprenorul/Prestatorul de
lucrări/de servicii de proiectare

Beneficiar

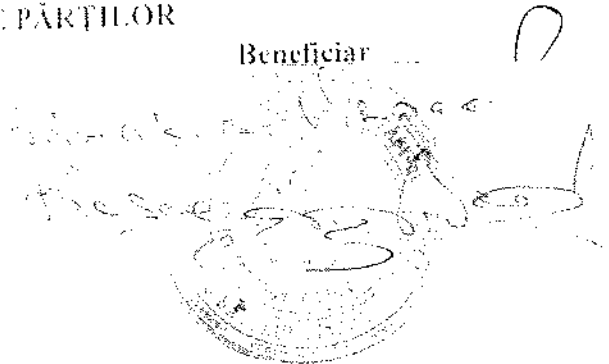
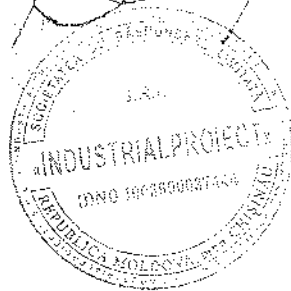

Anexa nr. 2
la Contractul nr. 12-5213
din "29" martie 2022

SPECIFICAȚII DE PREȚ

Nr.	Denumirea lucrărilor/ serviciilor D de proiectare	Cod CPV	Unitatea de măsură	Cantitatea	Prețul unitar, inclusiv TVA	Suma lei MD, inclusiv TVA	Termenii de executare/ prestare
1	Servicii de proiectare: Construcția segmentului de drum	71000000- 8			140610.00	140610.00	90 zile
	TOTAL				140610.00	140610.00	

SEMNĂTURILE PĂRȚILOR

Antreprenorul/Prestatorul de lucrări/
de servicii de proiectare

Beneficiar



CONTRACT Nr. 5217-54
privind achiziția deservicii

Obiectul achiziției: servicii de proiectare privind creșe-gradinita de copii din com. Ciorescu

Cod CPV: 79930000-2

"04" aprilie 2022 comuna Ciorescu
(localitatea)

Furnizorul/Prestatorul de bunuri /servicii	Autoritatea contractantă
<p><u>„INDUSTRIAL PROIECT” S.R.L.</u>, (denumirea completă a întreprinderii, asociației, organizației) reprezentată prin dl <u>Director VOROBIOV Vitalii</u>, (funcția, numele, prenumele) care acționează în baza <u>Statutului</u>, (statut, regulament, hotărîre etc.) denumit(a) în continuare Furnizor/Prestator <u>C/F 1003600037444</u>, (se indică nr. și data de înregistrare în Registrul de Stat) pe de o parte,</p>	<p><u>PRIMĂRIA COMUNEI CIORESCU</u>, (denumirea completă a întreprinderii, asociației, organizației) reprezentată prin <u>dl Primar SCRIPNIC Ivan</u>, (funcția, numele, prenumele) care acționează în baza <u>Legii Administrației Publice Locale</u>, (statut, regulament, hotărîre etc.) denumit(a) în continuare Cumpărător/Beneficiar <u>C/F 1007601010437</u>, (se indică nr. și data de înregistrare în Registrul de Stat) pe de altă parte,</p>

ambii (denumiți(te) în continuare Părți), au încheiat prezentul Contract referitor la următoarele:

Achiziționarea servicii de proiectare privind Creșe-gradinita de copii din com. Ciorescu

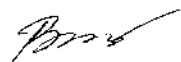

3. Prețul și condiții de plată

3.1. Prețul Bunurilor/Serviciilor livrate/prestate conform prezentului Contract este stabilit în lei moldovenești, fiind indicat Specificația prezentului Contract.

3.2. Suma totală a prezentului Contract, inclusiv TVA, se stabilește în lei moldovenești și constituie: 210 000,00 (două sute zece mii) lei MD.

(suma cu cifre și litere)

3.3. Achitarea plăților pentru Bunurile/Serviciile livrate/prestate va efectua în lei moldovenești.

3.4. Metoda și condițiile de plată de către Cumpărător/Beneficiar vor fi:

Cerințele de mai sus trebuie revăzute de către autoritatea contractantă și ajustate conform cerințelor actuale.

3.5. Plățile se vor efectua prin transfer bancar pe contul de decontare al Furnizorului/Prestatorului indicat în prezentul Contract.

4. Condiții de predare-primire

4.1. Bunurile/Serviciile se consideră predate de către Furnizor/Prestator și recepționate de către Cumpărător/Beneficiar [*destinatar, după caz*] dacă:

a) cantitatea Bunurilor/Serviciilor corespunde informației indicate în Lista bunurilor/serviciilor și graficul livrării/prestării și documentele de însoțire conform punctului 2.2 al prezentului Contract;

b) calitatea Bunurilor/Serviciilor corespunde informației indicate în Specificație;

c) ambalajul și integritatea Bunurilor corespunde informației indicate în Specificație.

4.2. Furnizorul/Prestatorul este obligat să prezinte Cumpărătorului/Beneficiarului un exemplar original al facturii fiscale odată cu livrarea/prestarea Bunurilor/Serviciilor, pentru efectuarea plății. Pentru nerespectarea de către Furnizor/Prestator a prezentei clauze, Cumpărătorul/Beneficiarul își rezervă dreptul de a majora termenul de achitare prevăzut în punctul 3.4 corespunzător numărului de zile de întârziere și de a fi exonerat de achitarea penalității stabilite în punctul 10.3.

5. Standarde

5.1. Bunurile/Serviciile furnizate/prestate în baza contractului vor respecta standardele prezentate de către furnizor în propunerea sa tehnică.

5.2. Când nu este menționat nici un standard sau reglementare aplicabilă se vor respecta standardele sau alte reglementări autorizate în țara de origine a Bunurilor/Serviciilor.

6. Obligațiile părților

6.1. În baza prezentului Contract, Furnizorul/Prestatorul se obligă:

a) să livreze/presteze Bunurile/Serviciile în condițiile prevăzute de prezentul Contract;

b) să anunțe Cumpărătorul/Beneficiarul după semnarea prezentului Contract, în decurs de 5 zile calendaristice, prin telefon/fax sau mijloace electronice, despre disponibilitatea livrării/prestării Bunurilor/Serviciilor;

c) să asigure condițiile corespunzătoare pentru recepționarea Bunurilor/Serviciilor de către Cumpărător/Beneficiar [*destinatar, după caz*], în termenele stabilite, în



privind achizițiile publice;

b) contractul a făcut obiectul unei modificări substanțiale care necesita o nouă procedură de achiziție publică în conformitate cu art. 76al Legii nr.131/2015 privind achizițiile publice;

c) contractul nu ar fi trebuit să fie atribuit contractantului respectiv, având în vedere o încălcare gravă a obligațiilor ce rezultă din Legea nr.131/2015 privind achizițiile publice și/sau tratatele internaționale la care Republica Moldova este parte, care a fost constatată printr-o decizie a unei instanțe judecătorești naționale sau, după caz, internaționale.

8.4. Partea inițiatoare a rezoluției Contractului este obligată să comunice în termen de 5 zile lucrătoare celeilalte Părți despre intențiile ei printr-o scrisoare motivată.

8.5. Partea înștiințată este obligată să răspundă în decurs de 5 zile lucrătoare de la primirea notificării. În cazul în care litigiul nu este soluționat în termenele stabilite, partea inițiatoare va iniția rezoluțiunea.

9. Reclamații

9.1. Reclamațiile privind cantitatea Bunurilor/Serviciilor livrate/prestate sunt înaintate Furnizorului/Prestatorului la momentul recepționării lor, fiind confirmate printr-un act întocmit în comun cu reprezentantul Furnizorului/Prestatorului.

9.2. Pretențiile privind calitatea bunurilor/serviciilor livrate/prestate sunt înaintate Furnizorului/Prestatorului în termen de 5 zile de la depistarea deficiențelor de calitate și trebuie confirmate printr-un certificat eliberat de o organizație independentă neutră și autorizată în acest sens.

9.3. Furnizorul/Prestatorul este obligat să examineze pretențiile înaintate în termen de 5 zile de la data primirii acestora și să comunice Cumpărătorului/Beneficiarului despre decizia luată.

9.4. În caz de recunoaștere a pretențiilor, Furnizorul/Prestatorul este obligat, în termen de 5 zile, să livreze/presteze suplimentar Cumpărătorului/Beneficiarului cantitatea nelivrată/neprestată de bunuri/servicii, iar în caz de constatare a calității necorespunzătoare – să le substituie sau să le corecteze în conformitate cu cerințele Contractului.

9.5. Furnizorul/Prestatorul poartă răspundere pentru calitatea Bunurilor/Serviciilor în limitele stabilite, inclusiv pentru viciile ascunse.

9.6. În cazul devierii de la calitatea confirmată prin certificatul de calitate întocmit de organizația independentă neutră sau autorizată în acest sens, cheltuielile pentru staționare sau întârziere sunt suportate de partea vinovată.

10. Sancțiuni

10.1. Forma de garanție de bună executare a contractului agreată de Cumpărător/Beneficiar este _____ - _____ - _____, în cuantum de % din valoarea contractului.

10.2. Pentru refuzul de a vinde/presta Bunurile/Serviciile prevăzute în prezentul Contract, se va reține garanția de bună executare a contractului, în cazul în care ea a fost constituită în conformitate cu prevedrile punctului 10.1., în caz contrar Furnizorul/Prestatorul suportă o penalitate în valoare de - % [indicați procentajul] din suma totală a contractului.



acesta este remis în mod automat prin mijloacele electronice, dar în cazul când contractul este semnat olografic se întocmește în două exemplare în limba română, câte un exemplar pentru Furnizor/Prestator, Cumpărător/Beneficiar.

12.5. Presentul Contract se consideră încheiat la data semnării și intră în vigoare la data înregistrării la una din trezoreriile regionale ale Ministerului Finanțelor, în cazul în care sursele financiare se alocă din bugetul de stat/bugetul local, sau la data semnării sau la o altă dată ulterioară indicată în acest contract în cazul în care gestionarea surselor financiare nu se efectuează prin intermediul sistemului trezorerial.

12.6. Presentul contract este valabil până la 31 decembrie 2022.

12.7. Presentul Contract reprezintă acordul de voință al părților și se consideră semnat la data aplicării ultimei semnături de către una din părți.

12.8. Pentru confirmarea celor menționate mai sus, Părțile au semnat prezentul Contract în conformitate cu legislația Republicii Moldova.

RECHIZITELE JURIDICE, POȘTALE ȘI DE PLĂȚI ALE PĂRȚILOR

Furnizorul/Prestatorul de bunuri/servicii	Cumpărătorul/Beneficiarul
Adresa poștală: OR.Chisinau, str, Gh.Tudor, 5, et. 4	Adresa poștală: MD-2089, comuna Ciorescu, str.Alexandru cel Bun, nr. 17
Telefon:	Telefon: 022-45-68-72, 022-45-61-89
Cod fiscal: 1003600037444	Cod fiscal: 1007601010437
Banca: BC "Moldindconbank" SA fil. Telecentru	Banca: MF-Trezoreria de Stat
Cod: MOLMD2X306	Cod: TREZMD2X
IBAN: MD61ML000000002251006256	IBAN: MD208570170002889580011189 DC
E-mail:	E-mail: contabilitatea.ciorescu@gmail.com

SEMNĂTURILE PĂRȚILOR

Furnizorul/Prestatorul de bunuri/servicii	Cumpărătorul/Beneficiarul
Semnătura autorizată:  L.S. VOROBIOV Vitalin	Semnătura autorizată:  L.S. SCRIPNIC Ivan

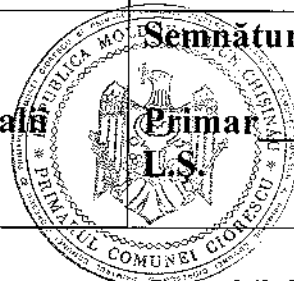
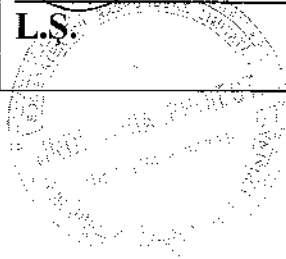

Contabil-Sef  **BOSTAN Natalia**

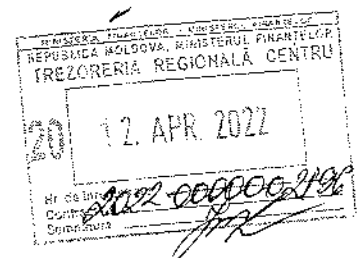



SPECIFICAȚIA DE PREȚ

Cod CPV	Denumirea bunurilor/serviciilor	Unitatea de măsură	Cantitatea	Preț unitar (fără TVA)	Preț unitar (cu TVA)	Suma fără TVA	Suma cu TVA	Termenul de livrare/prestare	Clasificatie bugetară (IBAN)	Discount %
1	2	3	4	5	6	7	8	9	10	11
<u>79930000-2</u>	<u>Servicii de proiectare privind creșe-grădinița de copii din com.Ciorescu</u>	BUC	1	-	210 000,00	-	210 000,00	Anul 2022	222990	-
	TOTAL									

Semnat: _____ Numele, Prenumele: _____ în calitate de: _____

Ofertantul: „**INDUSTRIALPROIECT**” SRL Adresa: or.Chisinau

SEMĂNĂTURILE PĂRȚILOR

Furnizorul/Prestatorul de bunuri/servicii	Cumpărătorul/Beneficiarul
Semnătura autorizată:  L.Ș. VOROBIOV Vitalii	Semnătura autorizată:  Primar SCRIPNIC Ivan



Contabil-Șef  **BOSTAN Natalia**





A C H I Z I Ţ I I P U B L I C E

CONTRACT Nr. 58 -SR
de valoare mică privind achiziţionarea serviciilor de proiectare

I. PARTEA GENERALĂ (OBLIGATORIU, nu se modifică)

Obiectul achiziţiei servicii de elaborare a documentaţiei de proiect şi deviz privind desfiinţarea unor imobile din str. Doina, 102, mun. Chişinău
Cod CPV: 71220000-6

“13” iunie 2022

mun. Chişinău

Antreprenor	Autoritatea contractantă
SRL „Industrialproiect” reprezentată prin Administrator dl Mihail ENI, care acţionează în baza statutului întreprinderii, denumit în continuare „Antreprenor”, c/f 1003600037444, pe de o parte,	Inspectoratul General de Carabinieri reprezentat prin Comandantul general dl Ştefan PAVLOV, ce activează în baza Hotărârii Guvernului nr. 332/2019, denumit în continuare „Beneficiar”, c/f 1006601000473, pe de altă parte

ambii denumiţi în continuare Părţi, au încheiat prezentul Contract referitor la următoarele:

1. Achiziţionarea *serviciilor de elaborare a documentaţiei de proiect şi deviz privind desfiinţarea unor imobile din str. Doina, 102, mun. Chişinău*, denumite în continuare Lucrări, în baza deciziei grupului de lucru al Beneficiarului din 9 iunie 2022.

2. Următoarele documente vor fi considerate părţi componente ale Contractului:

- Formularul Contractului;
- Specificaţia tehnică;
- Specificaţia de preţ.

3. În cazul unor discrepanţe sau inconsecvenţe între documentele componente ale Contractului, documentele vor avea ordinea de prioritate enumerată în pct. 2.

4. În calitate de contravaloare a plăţilor care urmează a fi efectuate de Beneficiar, Antreprenorul se obligă prin prezentul contract să livreze Beneficiarului documentaţia de proiect şi să înlăture defectele în conformitate cu prevederile Contractului sub toate aspectele.

5. Beneficiarul se obligă prin prezentul să plătească Antreprenorului, în calitate de contravaloare a livrării Lucrărilor, preţul Contractului sau orice altă sumă care poate deveni plătitibilă conform prevederilor Contractului în termenele şi modalitatea stabilite de Contract.

1. OBIECTUL CONTRACTULUI

1.1. Antreprenorul îşi asumă obligaţia de a presta Lucrările conform Specificaţiei tehnice (*anexa nr. 1*), care este parte integrantă a prezentului Contract.

1.2. Beneficiarul se obligă, la rândul său, să achite şi să recepţioneze Lucrările livrate de Antreprenor.

1.3. Calitatea Lucrărilor se atestă prin respectarea documentelor normative şi standardelor de stat ale căror cerinţe trebuie respectate la executarea documentaţiei de proiect.

2. TERMENII ŞI CONDIŢIILE DE PRESTARE

2.1. Executarea Lucrărilor de proiectare se efectuează în conformitate cu parametrii tehnici şi

cerințele de bază la elaborarea proiectului stipulate în documentația de atribuire și Specificația tehnică (anexa nr. 1) la prezentul Contract.

2.2. Termenul limită de predare a documentației de proiect și deviz este **45 zile (lucrătoare) de la înregistrarea contractului la Ministerul Finanțelor-Trezoreria Chișinău, buget de stat, inclusiv perioada de timp necesară pentru verificarea documentației de către verficatorii de proiecte atestați în nume propriu, calculate din data semnării prezentului contract.**

2.3. La elaborarea soluțiilor de proiect, se va opta pentru soluții care vor duce la optimizarea cheltuielilor pentru execuția lucrărilor de reparație (ulterior și pentru lucrările de întreținere). La elaborarea a cca. 30 % din proiectul de execuție privind reparația lucrărilor de artă, proiectantul va prezenta spre aprobare către beneficiar, conceptul soluțiilor de reparație pentru care s-a optat, acesta se va baza pe date relevante, precum și argumentarea tehnico-economică.

2.4. Antreprenorul eliberează pentru Beneficiar documentația de proiect și deviz în limba română, în volum de 4 (patru) exemplare + varianta electronică.

2.5. Lucrarea se consideră predată Beneficiarului odată cu prezentarea documentației de proiect și deviz, avizului pozitiv al verficatorilor de proiecte atestați în nume propriu și originalul facturii fiscale (e-faktură, ciclul scurt).

3. PREȚUL ȘI CONDIȚIILE DE PLATĂ

3.1. Prețul Lucrărilor conform prezentului Contract este stabilit în lei MD.

3.2. Suma totală a prezentului Contract, inclusiv TVA, se stabilește în lei MD și constituie **37 680,00 (treizeci și șapte mii șase sute optzeci) lei MD.**

3.3. Beneficiarul va achita Antreprenorului suma totală pentru Lucrările executate, după predarea proiectului integral după primirea avizului pozitiv al verficatorilor de proiecte atestați în nume propriu.

3.4. Beneficiarul se obligă să achite Antreprenorului, potrivit pct. 3.3., în decurs de 30 zile calendaristice, calculate din data semnării Actului de primire-predare a lucrărilor în baza facturilor fiscale electronice (e-faktură, ciclul scurt).

3.5. Plățile se vor efectua prin transfer bancar pe contul de decontare al Antreprenorului, indicat în prezentul Contract.

4. CONDIȚIILE DE PREDARE-PRIMIRE

4.1. Lucrările se consideră predate de către Antreprenor și recepționate de către Beneficiar dacă:

a) cantitatea Lucrărilor corespunde informației indicate în Specificația de preț (anexa nr. 2) la prezentul Contract;

b) calitatea Lucrărilor corespunde documentelor normative și standardelor de stat.

5. STANDARDE

5.1. Lucrările prestate în baza contractului vor respecta standardele prezentate de către Beneficiar în cerințele caietului de sarcini.

5.2. Când nu este menționat nici un standard sau reglementare aplicabilă, se vor respecta standardele sau alte reglementări autorizate în Republica Moldova.

6. OBLIGAȚIILE PĂRȚILOR

6.1. În baza prezentului Contract, Antreprenorul se obligă:

a) să presteze Lucrările conform condițiilor prevăzute de prezentul Contract;

b) să notifice Beneficiarul, după semnarea prezentului Contract, în decurs de 5 zile calendaristice, prin notificare scrisă sau e-mail, despre începerea executării Lucrărilor;

c) să asigure condițiile corespunzătoare pentru recepționarea Lucrărilor de către Beneficiar, în termenele stabilite, în corespundere cu cerințele prezentului Contract;

d) să asigure calitatea executării Lucrărilor și să suporte cheltuielile de verificare repetată, în caz de primire a Avizului negativ al verficatorilor de proiecte atestați în nume propriu;

e) să stabilească, în proiect, fazele determinante de execuție a lucrărilor și exercitarea supravegherii de autor asupra lucrărilor pe tot parcursul construcției;

f) să stabilească modul de tratare a neconformităților și defectelor apărute în execuție, din vina sa,

precum și să urmărească aplicarea pe șantier a soluțiilor adoptate;

6.2. În baza prezentului Contract, Beneficiarul se obligă:

a) să întreprindă toate măsurile necesare pentru asigurarea recepționării în termenul stabilit a Lucrărilor prestate în corespundere cu cerințele prezentului Contract și să remită documentația de proiect spre verificare;

b) să asigure achitarea Lucrărilor prestate, respectând modalitățile și termenele indicate în prezentul Contract;

7. JUSTIFICAREA DATORITĂ UNUI IMPEDIMENT

7.1. Părțile sunt exonerate de răspundere pentru neîndeplinirea parțială sau integrală a obligațiilor conform prezentului Contract, dacă aceasta este cauzată de producerea unor impedimente înafara controlului părților (războaie, calamități naturale: incendii, inundații, cutremure de pământ, precum și alte circumstanțe care nu depind de voința Părților).

7.2. Partea care invocă apariția impedimentului înafara controlului este obligată să informeze imediat (dar nu mai târziu de 10 zile) cealaltă Parte despre survenirea circumstanțelor, dar și despre efectele acestora asupra executării contractului.

7.3. Survenirea circumstanțelor impedimentului, momentul declanșării și termenul de acțiune trebuie să fie confirmate printr-un certificat, eliberat în mod corespunzător de către organul competent din țara Părții care invocă asemenea circumstanțe.

8. REZOLUȚIUNEA CONTRACTULUI

8.1. Rezoluțiunea Contractului se poate realiza cu acordul comun al Părților.

8.2. Contractul poate fi rezolvit în mod unilateral în caz de:

a) refuz al Antreprenorului de a presta Lucrările prevăzute în prezentul Contract;

b) nerespectare de către Antreprenor a termenelor de executare stabilite;

c) nerespectare de către Beneficiar a termenelor de plată a Lucrărilor;

d) nesatisfacere de către una dintre Părți a pretențiilor înaintate conform prezentului Contract;

e) contractantul se afla, la momentul atribuirii lui, în una dintre situațiile care ar fi determinat excluderea sa din procedura de atribuire potrivit art. 19 al Legii nr. 131/2015 privind achizițiile publice;

f) contractul a făcut obiectul unei modificări substanțiale care necesita o nouă procedură de achiziție publică în conformitate cu art. 76 al Legii nr. 131/2015 privind achizițiile publice;

g) contractul nu urma să fie atribuit contractantului respectiv, având în vedere o încălcare gravă a obligațiilor ce rezultă din Legea nr. 131/2015 privind achizițiile publice și/sau tratatele internaționale la care Republica Moldova este parte, care a fost constatată printr-o decizie a unei instanțe judecătorești naționale sau, după caz, internaționale.

8.3. Partea inițiatoare a rezoluțiunii Contractului este obligată să comunice în termen de 5 zile lucrătoare celeilalte Părți despre intențiile ei printr-o scrisoare motivată.

8.4. Partea înștiințată este obligată să răspundă în decurs de 5 zile lucrătoare de la primirea notificării, după expirarea acestui termen Contractul se consideră încetat de drept.

9. RECLAMAȚII ȘI SANCTIUNI

9.1. Reclamațiile privind cantitatea Lucrărilor prestate sunt înaintate Antreprenorului la momentul recepționării acestora sau nu mai târziu de 5 zile de la data recepționării, fiind confirmate printr-un act întocmit în comun cu reprezentantul Antreprenorului.

9.2. Pretențiile privind calitatea Lucrărilor livrate sunt înaintate Antreprenorului în termen de 5 zile lucrătoare de la depistarea deficiențelor de calitate, confirmate prin prescripțiile Beneficiarului și al verificatorilor de proiecte atestați în nume propriu.

9.3. Antreprenorul este obligat să examineze pretențiile înaintate în termen de 5 zile lucrătoare de la data primirii acestora și să comunice, în scris, Beneficiarului despre decizia luată.

9.4. În caz de recunoaștere a pretențiilor, Antreprenorul este obligat, în termen restrâns, să înlăture potrivit cerințelor Contractului.

9.5. Antreprenorul poartă răspundere pentru calitatea Lucrărilor în limitele stabilite, inclusiv pentru viciile ascunse.

9.6. Pentru refuzul de a presta Lucrările prevăzute în prezentul Contract, Antreprenorul suportă o

penalitate în valoare de **5 %** din suma totală a contractului.

9.7. Pentru prestarea cu întârziere a Lucrărilor, Antreprenorul suportă plata despăgubirii în valoare de **0,1 %** din suma Lucrărilor neexecutate, pentru fiecare zi de întârziere, dar nu mai mult de **5 %** din suma totală a prezentului Contract.

9.8. Pentru achitarea cu întârziere, Beneficiarul suportă plata despăgubirii în valoare de **0,1 %** din suma Lucrărilor neachitate pentru fiecare zi de întârziere, dar nu mai mult de **5 %** din suma totală a prezentului contract.

10. DREPTURI DE PROPRIETATE INTELECTUALĂ

10.1. Antreprenorul are obligația să despăgubească Beneficiarul împotriva oricăror:

a) reclamații și acțiuni în justiție, ce rezultă din încălcarea unor drepturi de proprietate intelectuală (brevete, nume, mărci înregistrate etc.), legate de echipamentele, materialele, instalațiile sau utilajele folosite pentru sau în legătură cu produsele achiziționate;

b) daune-interese, costuri, taxe și cheltuieli de orice natură, aferente, cu excepția situației în care o astfel de încălcare rezultă din respectarea Caietului de sarcini întocmit de către Beneficiar.

11. DISPOZIȚII FINALE

11.1. Litigiile ce ar putea rezulta din prezentul Contract vor fi soluționate de către Părți pe cale amiabilă. În caz contrar, ele vor fi transmise spre examinare în instanța de judecată competentă, conform cadrului normativ al Republicii Moldova.

11.2. De la data semnării prezentului Contract, toate negocierile purtate și documentele perfectate anterior, își pierd valabilitatea.

11.3. Părțile contractante au dreptul, pe durata îndeplinirii contractului să convină asupra modificării clauzelor contractului, prin acord adițional, numai în cazul apariției unor circumstanțe care lezează interesele comerciale legitime ale acestora și care nu au putut fi prevăzute la data încheierii contractului. Modificările și completările la prezentul Contract sunt valabile doar în cazul în care au fost perfectate în scris și au fost semnate de ambele Părți.

11.4. Nici una dintre Părți nu are dreptul să transmită obligațiile și drepturile sale stipulate în prezentul Contract unor terțe persoane, fără acordul în scris al celeilalte părți.

11.5. Prezentul Contract este întocmit în trei exemplare în limba de română, un exemplar pentru Antreprenor și două exemplare pentru Beneficiar.

11.6. Prezentul Contract se consideră încheiat la data semnării și intră în vigoare la data înregistrării la Ministerul Finanțelor-Trezoreria Chișinău, buget de stat, fiind valabil până la **31.12.2022**.

11.7. Prezentul Contract reprezintă acordul de voință al ambelor părți și se consideră semnat la data aplicării ultimei semnături de către una din părți.

II. CONDIȚIILE SPECIALE A CONTRACTULUI

(LA NECESITATE, se vor negocia între părți)

1.1. Antreprenorul este responsabil de înlăturarea neconformităților depistate de către experți tehnici atestați în nume propriu, ca urmare a verificării documentației de proiect și deviz.

1.2. Antreprenorul va prezenta Beneficiarului documentația de proiect și deviz, separată după compartimente, a câte patru exemplare.

1.3. Antreprenorul va coordona documentația de proiect cu instituțiile stabilite prin lege în mod obligatoriu.

1.4. Beneficiarul nu va accepta un termen de întârziere mai mare de **10 (zece) zile calendaristice**.

1.5. Pentru fiecare zi de întârziere, Antreprenorul achită despăgubiri în valoare de **0,1 %** din suma Serviciile neprestate, dar nu mai mult de **5 %** din suma totală a prezentului Contract.

1.6. Beneficiarul nu va accepta prelungirea termenului de prestare a Serviciilor cu excepția celui indicat în pct. 1.1., din Condițiile speciale ale prezentului Contract. Prolungirea termenului de livrare nu va exonera Antreprenorul de la achitarea despăgubirilor prevăzute la pct. 1.2., din Condițiile speciale ale

prezentului Contract, care vor fi calculate începând cu prima zi de întârziere.

1.7. În cazul depășirii termenului de întârziere cu 10 (zece) zile calendaristice, Beneficiarul va iniția procedura de rezoluțiune a Contractului.

1.8. Dacă partea înștiințată nu va răspunde în decurs de **5 zile lucrătoare** de la primirea notificării de rezoluțiune, Beneficiarul va fi în drept de a rezolvi unilateral contractul în perioada de valabilitate a acestuia.

DATELE JURIDICE, POȘTALE ȘI DE PLĂȚI ALE PĂRȚILOR

Antreprenor	Beneficiar
SRL „Industrialproiect”	Inspectoratul General de Carabinieri
MD-2028, mun. Chișinău, str. Gh. Tudor, 5 telefon: 022-73-59-51, 069128347	MD-2028, mun. Chișinău, str. Gh. Asachi, 65 A telefon: 022-73-93-68, 022-73-93-09
Cod fiscal: 1003600037444	Cod fiscal: 1006601000473
BC „Moldindconbank” SA sucursala Telecentru	Ministerul Finanțelor - Trezoreria de Chișinău, buget de stat
Cod TVA: 0204606	Adresa băncii: mun. Chișinău, str. C. Tănase, 7
Cod bnacar: MOLDMD2X306	Cod bancar: TREZMD2X
IBAN: MD61ML000000002251006256	IBAN: MD23TRPBAA222990A14338AD
SEMNAȚURILE PĂRȚILOR	
Administrator dl Mihail ENI	Comandant general dl Stefan PAVLOV
L.Ș. 	
	SF al IGC:
	SJPC al IGC:
	Trezoreria înregistrat la data și nr.

2022-000011868

22. JUN. 2022

Coroș

SPECIFICAȚII TEHNICE

Nr.	Denumirea serviciilor de proiectare	Cod CPV	Specificarea tehnică deplină solicitată de către autoritatea contractantă	Specificarea tehnică deplină propusă de către ofertant	Standarde de referință
1	servicii de elaborare a documentației de proiect și deviz privind desființarea unor imobile din str. Doina, 102, mun. Chișinău	71220000-6	Soluții arhitecturale; Plan organizare a construcției (POC; PG; OLC, Ts) Lucrări de terasamente, amenajarea în urma desființării imobilelor solicitate (Ts). Părți scrise (Memoriu explicativ) Documentația de deviz conform actului normativ CP L 01.02:2012 și amendamentului CP L 01.02:2012/A2:2022 Multiplicare pe suport de hârtie în 4 exemplare. Verificarea documentației de proiect și deviz de către experți tehnici atestați în nume propriu cu prezentarea Raportului sau Avizului de verificare și expertizare a documentației solicitate. Scanarea documentației de proiect și deviz, după verificare de către experți tehnici atestați în nume propriu, fiind transmis pe stic beneficiarului. coordonarea documentației de proiect cu instituțiile stabilite prin lege în mod obligatoriu ș.a.	Soluții arhitecturale; Plan organizare a construcției (POC; PG; OLC, Ts) Lucrări de terasamente, amenajarea în urma desființării imobilelor solicitate (Ts). Părți scrise (Memoriu explicativ) Documentația de deviz conform actului normativ CP L 01.02:2012 și amendamentului CP L 01.02:2012/A2:2022 Multiplicare pe suport de hârtie în 4 exemplare. Verificarea documentației de proiect și deviz de către experți tehnici atestați în nume propriu cu prezentarea Raportului sau Avizului de verificare și expertizare a documentației solicitate. Scanarea documentației de proiect și deviz, după verificare de către experți tehnici atestați în nume propriu, fiind transmis pe stic beneficiarului. coordonarea documentației de proiect cu instituțiile stabilite prin lege în mod obligatoriu ș.a.	Act normativ CP L 01.02:2012 și amendamentul CP L 01.02:2012/A2:2022

SEMĂTURILE PĂRȚILOR

Administrator dl Mihail ENI

Comandant general dl Stefan PAVLOV



SPECIFICAȚII DE PREȚ

Nr.	Denumirea serviciilor de proiectare	Cod CPV	U/M Cantitatea	Suma lei MD, , fără TVA	Suma lei MD, inclusiv TVA	Termenii de executare/prestare
servicii de elaborare a documentației de proiect și deviz privind desființarea unor imobile din str. Doina, 102, mun. Chișinău						
	Soluții arhitecturale; Plan organizare a construcției (POC; PG; OLC, Ts) Lucrări de terasamente, amenajarea în urma desființării imobilelor solicitate (Ts).	71220000-6	1 proiect	13 600,00	16 320,00	45 zile (lucrătoare) de la înregistrarea contractului la Ministerul Finanțelor-Trezoreria Chișinău, buget de stat
	Părți scrise (Memoriu explicativ)			1 500,00	1 800,00	
	Documentația de deviz conform actului normativ CP L 01.02:2012 și amendamentului CP L 01.02:2012/A2:2022			1 900,00	2 280,00	
	Multiplicare pe suport de hârtie în 4 exemplare.			1 000,00	1 200,00	
	Verificarea documentației de proiect și deviz de către experți tehnici atestați în nume propriu cu prezentarea Raportului sau Avizului de verificare și expertizare a documentației solicitate.			3 700,00	4 440,00	
	Scanarea documentației de proiect și deviz, după verificare de către experți tehnici atestați în nume propriu, fiind transmis pe stic beneficiarului.			1 000,00	1 200,00	
	coordonarea documentației de proiect cu instituțiile stabilite prin lege în mod obligatoriu ș.a.			8 700,00	10 440,00	
	TOTAL			31 400,00	37 680,00	

SEMĂTURILE PĂRȚILOR

Administrator dl Mihail ENI

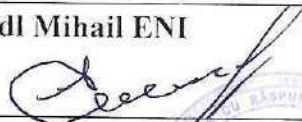

Comandant general dl Ștefan PAVLOV



Д о г о в о р №5139

mun. Кишинев

06 апреля 2018г.

Мы, нижеподписавшиеся, SC „DORVIC GRUP» SRL, именуемый в дальнейшем, „Заказчик”, в лице администратора г-жи Dorina Cernocan, действующего на основании Устава, с одной стороны и SRL „INDUSTRIALPROIECT” в лице директора г-на Vitalii Vorobiov, действующего на основании Устава с другой стороны, именуемый в дальнейшем „Исполнитель” заключили настоящий договор о нижеследующем:

1. ПРЕДМЕТ ДОГОВОРА

1.1 **Заказчик** поручает, а **Исполнитель** принимает на себя выполнение следующих работ: Рабочий проект „Frijider de 700tn blocat la frijiderul existent în s. Calfa r-ul Anenii Noi”

1.2 Объем работ по настоящему договору **Заказчик** определяет с **Исполнителем** и отражает в Задании на проектировании, см. Приложение №1 к настоящему договору

2. СТОИМОСТЬ РАБОТ И ПОРЯДОК РАСЧЕТОВ.

2.1 Стоимость работ по рабочему проекту составляет 144000(сто сорок четыре тысячи) лей в том числе НДС-20%-24000 (двадцать четыре тысячи) лей.

2.2 До начала работ **Заказчик** перечисляет **Исполнителю** аванс в размере 30% от стоимости работ в размере 43200 (сорок три тысячи двести) лей в том числе НДС-20% 7200 (семь тысяч двести) лей.

3. ПОРЯДОК СДАЧИ И ПРИЕМКИ РАБОТ.

3.1, При окончании работ **Исполнитель** представляет **Заказчику** счет на оставшуюся стоимость проведенных работ.

3.2. После оплаты суммы указанной в пункте 3.1 **Исполнитель** представляет **Заказчику** акт сдачи-приемки работ и налоговую накладную.

3.3. **Заказчик** в течении трех рабочих дней со дня получения Акта и налоговой накладной **Заказчик** предоставляет замечания по рабочему проекту и возвращает **Исполнителю** второй экземпляр подписанного акта сдачи-приемки работ и налоговую накладную.

3.4 Срок начала работ подписанный договор и аванс в соответствии с п 2.2, окончание работ по первому этапу (для получения разрешения на строительство) -1,5 месяца полное окончание -1,5 месяца.

4. ОТВЕТСТВЕННОСТЬ СТОРОН.

4.1 За невыполнение или ненадлежащее выполнение обязательств по настоящему договору **Заказчик** и **Исполнитель** несут имущественную ответственность с соответствии с действующим законодательством.

4.2 За просрочку оплаты счета за выполненные работы **Заказчик** уплачивает **Исполнителю** пеню в размере 0,1% суммы просроченного платежа за каждый день просрочки.

4.3 **Исполнитель** несет ответственность за замечания государственных органов за разработанную **Исполнителем** документацию по вопросам его касающимся.

4.4 **Исполнитель** не несет ответственности за информацию предоставленную **Заказчиком** в качестве исходных данных, в этом случае замечания устраняются за счет **Заказчика**.

4.5 В случае расторжения настоящего Договора по инициативе **Заказчика** последний возмещает **Исполнителю** стоимость выполненных работ по степени их готовности, на момент расторжения договора и кроме того издержки связанные с прекращением работ в размере 10% общей стоимости работ.

5. ПРОЧИЕ УСЛОВИЯ.

5.1 Все изменения, дополнения и приложения к настоящему Договору являются его неотъемлемой частью и имеют равную силу с Договором, если были оформлены в письменной форме, подписаны и заверены печатью.

6. ЮРИДИЧЕСКИЕ АДРЕСА СТОРОН И БАНКОВСКИЕ РЕКВИЗИТЫ.

Заказчика:

S.C. «DORVIC GRUP» S.R.L.

s.Calfa,r-ul Anenii Noi
oficiu: mun. Chişinău, str.Pentru Rares,62
BC «Eximbank-Gruppo Veneto Banca» SA
EXMMMD22
IBAN: MD81EX0000000225100678MD
C/f 1005600024859
cod TVA 3000889
Tel: 022-29-39-54/ 079234771
E-mail: dorvicgrup@mail.ru

Исполнителя:

S.R.L.« INDUSTRIALPROIECT»

MD2028 mun. Chişinău, str. G, Tudor ,5
BC «Moldindconbank» Filial Telecentru
MOLDDMD2X306
IBAN: MD61ML000000002251006256
C/f 1003600037444
Cod TVA 0204606
Tel: 022-73-59-52/ 0-672-58-210
E-mail: vitalii.vorobiov @ mail.ru

ПОДПИСИ СТОРОН:

От Заказчика



От Исполнителя



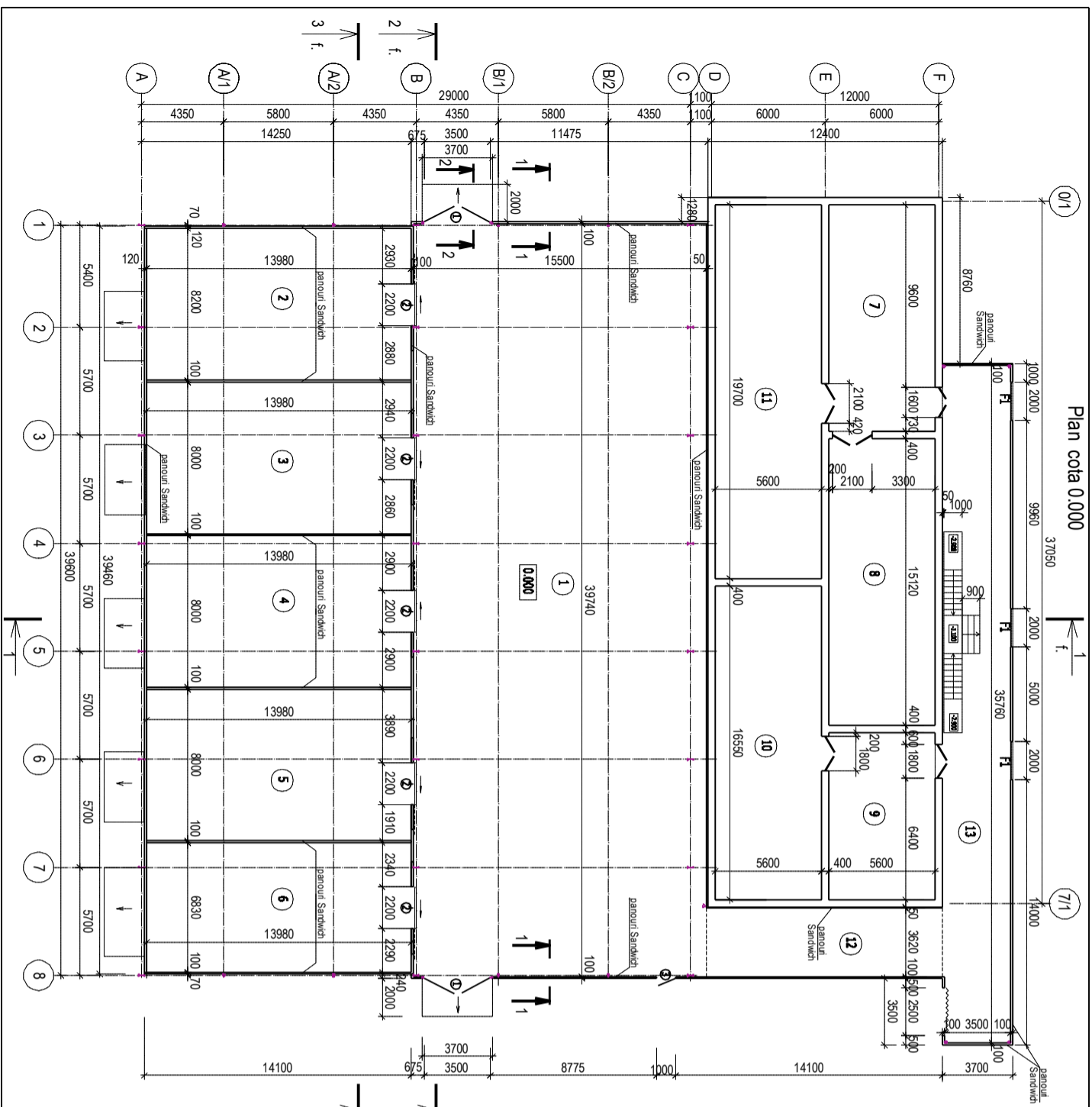

Plan cota 0.000

7/1

1 - 1 cota 3.500

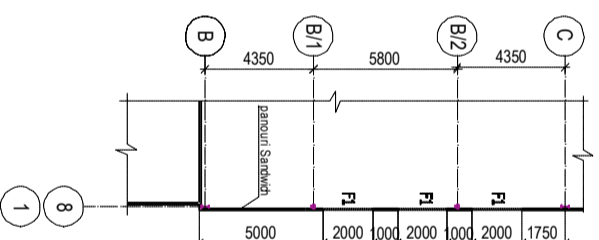

2 - 2

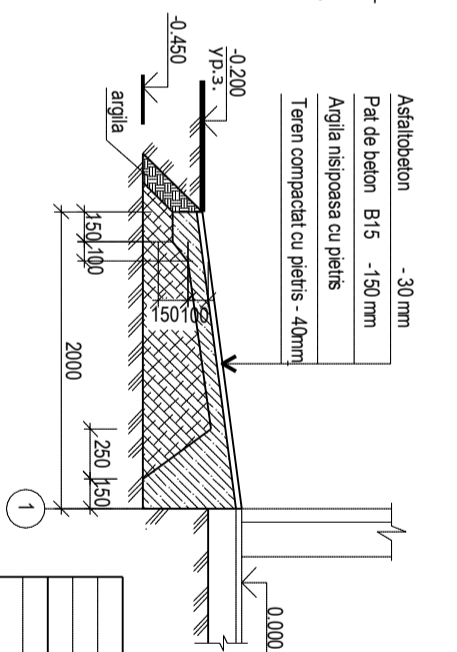

Legenda incaperilor cota 0.000

Nr.	Denumire	Ar2 M2
1	Incapere pentru ambalarea legumelor	615.95
2	Camera rece	111.95
3	Camera frigorifica	111.85
4	Camera frigorifica	111.85
5	Camera frigorifica	111.85
6	Camera de pre-răcire	95.50
7	Camera frigorifica (existenta)	66.80
8	Camera frigorifica (existenta)	84.65
9	Camera frigorifica (existenta)	49.25
10	Camera frigorifica (existenta)	92.65
11	Camera frigorifica (existenta)	110.30
12	Cordilor	45.10
13	Depozit	115.35

5139 - 1 - SA		Construcția depozitului frigorific cu linia de ambalare fructelor și legumelor depozit de producere și reparare frigidierului existent în s.Călia raionului Areni	
Bloc A/B		Etapa I Foaia F01	
A.S.P.	Eni M.	PE	
Arh.	Armetinschi T.	SRL "INDUSTRIALPROJECT" or Chisinau	
Plan cota 0.000			

Plan pardosea cota 0.000

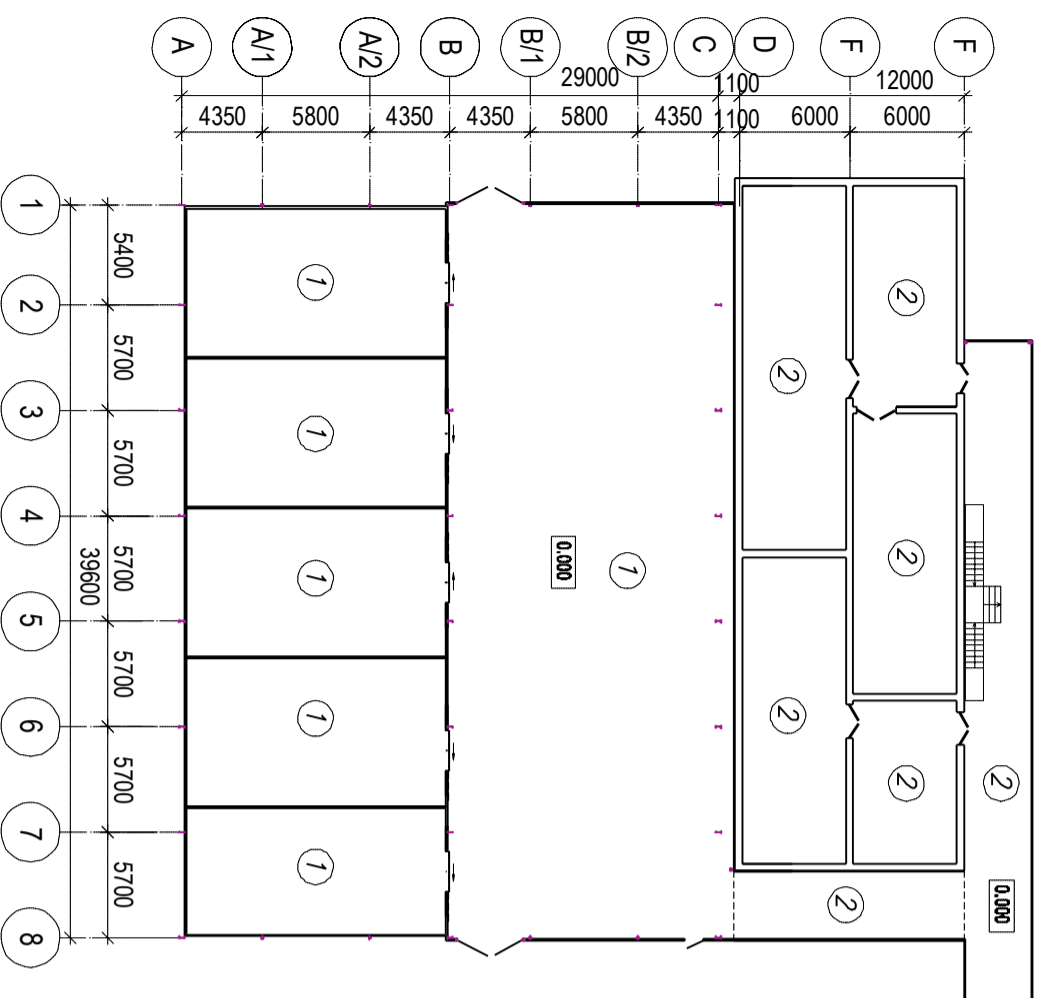

Borderou pardoselilor proiectate

Denumirea sau numarul incaperii	Tipul pardos. sau nodul dupa serie	Schema pardoselei	Elementele pardoselei	Aria pardosele m ²	Nota
1,2,3,4,5,6	1		Pat de beton cl.B-15 cu plasa 150x150 Ø8A III -120mm Termoizolare Penoplast extrudat Pat de beton cl.B-15 cu plasa 150x150 Ø8A III -100mm Sol tasat cu pietris	1158.95	
7,8,9,10,11,12,13	2		Beton sifruit Pe șapa existentă	564.10	

Plan pardosea cota 0.000 (existent)

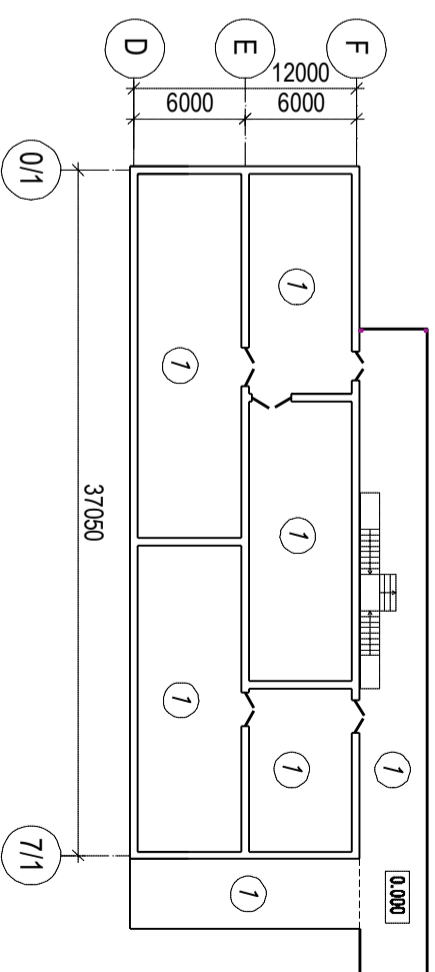

Borderou pardoselilor existente

Denumirea sau numarul incaperii	Tipul pardos. sau nodul dupa serie	Schema pardoselei	Elementele pardoselei	Aria pardosele m ²	Nota
vezi plan	1		Sapa de mortar din ciment - nisip	564.10	se demoleaza 70 mm

5139 - 1 - SA

Construcia depozitului frigorific cu linia de ambalare fructelor si legumelor, depozit de productie si reparatie frigiderului existent in s. Calfa raionul Anenii Noi

Bloc A,B

Etapa

Foai

Foi

PE

Plan cota 0.000

SRL
"INDUSTRIALPROJECT"
or.Chisinau

A.S.P	Eni M.				
Arh.	Ametinschi T.				

Secțiunea 1 - 1

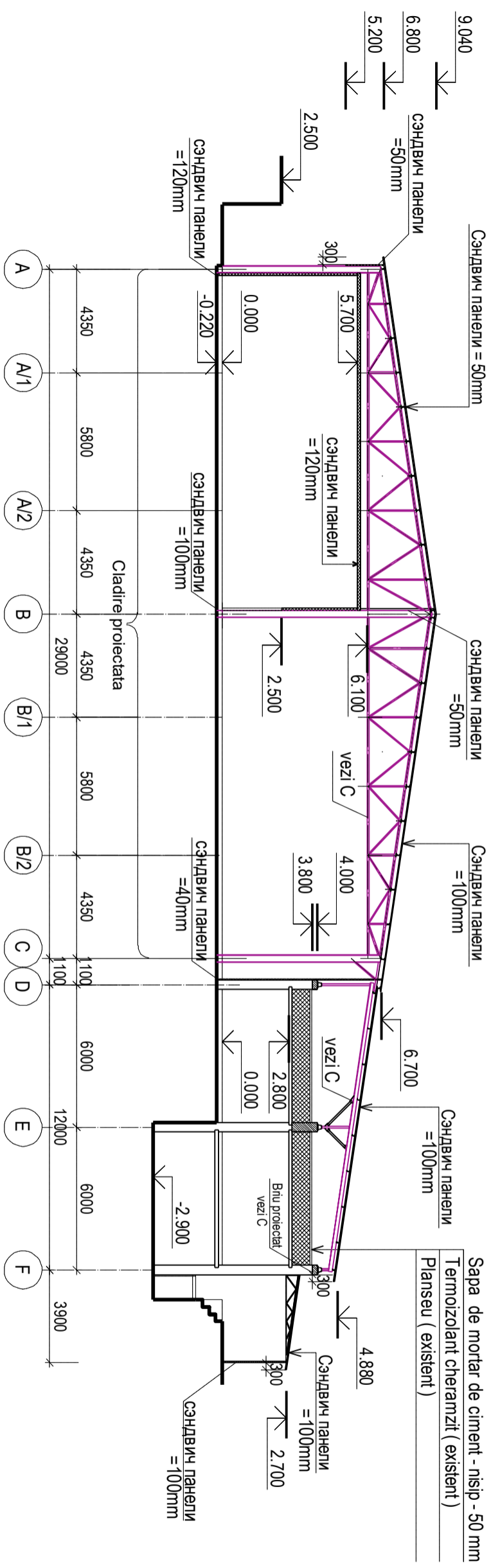

5139 - 1 - SA

Construcția depozitului frigorific cu linia de ambalare fructelor și legumelor, depozit de producere și reparație frigiderului existent în s. Calfa raionului Anenii Noi

Bloc A,B

Etapa	Foia	Foi
PE		

Secțiunea 1 - 1

SRL
"INDUSTRIALPROJECT"
or. Chișinău

A.S.P	Eni M.								
Arh.	Ametinschi T.								

Fatada A - F

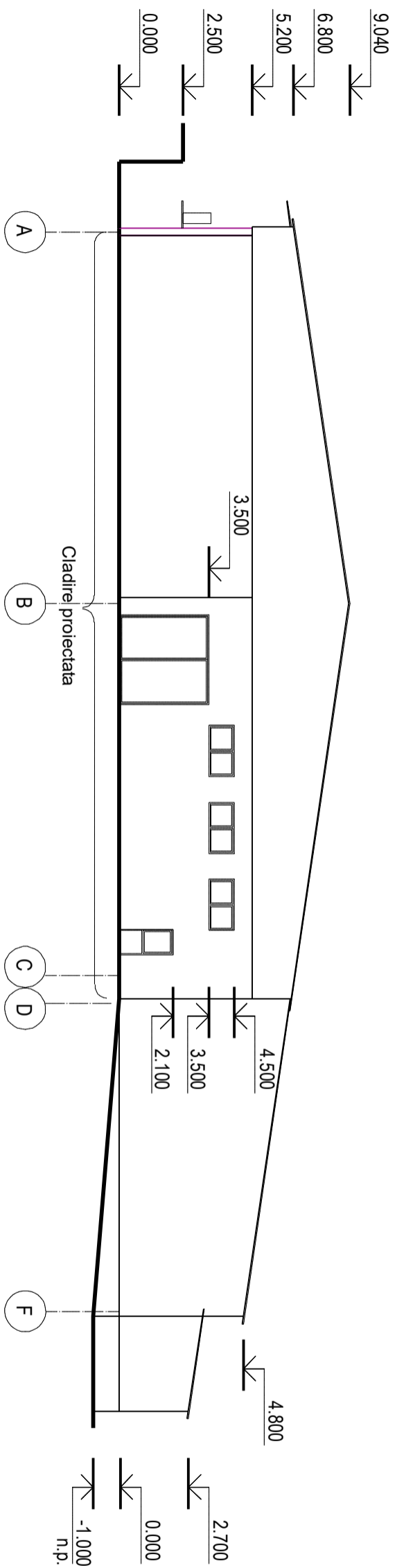

Fatada F - A

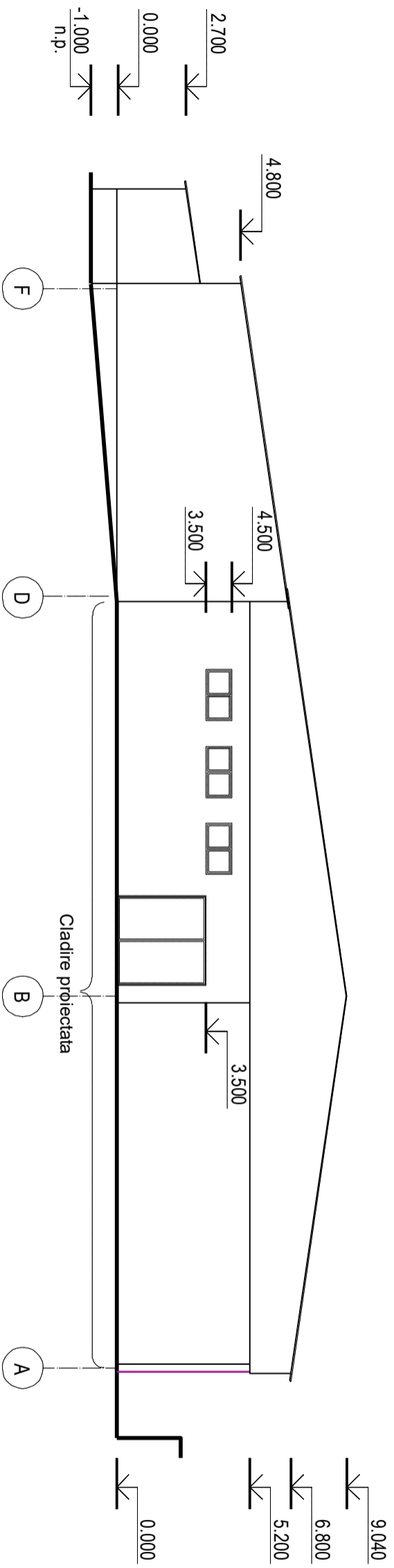

5139 - 1 - SA

Construcția depozitului frigorific cu linia de ambalare fructelor și legumelor, depozit de producere și reparatie frigiderului existent în s. Calfa raionului Anenii Noi

Bloc A,B

Etapa

Foaia

Foi

PE

Fatadele A - E, E - A

"INDUSTRIALPROJECT"

or. Chișinău

A.S.P	Eni M.						
Arh.	Ametinschi T.						

Secțiunea 2 - 2

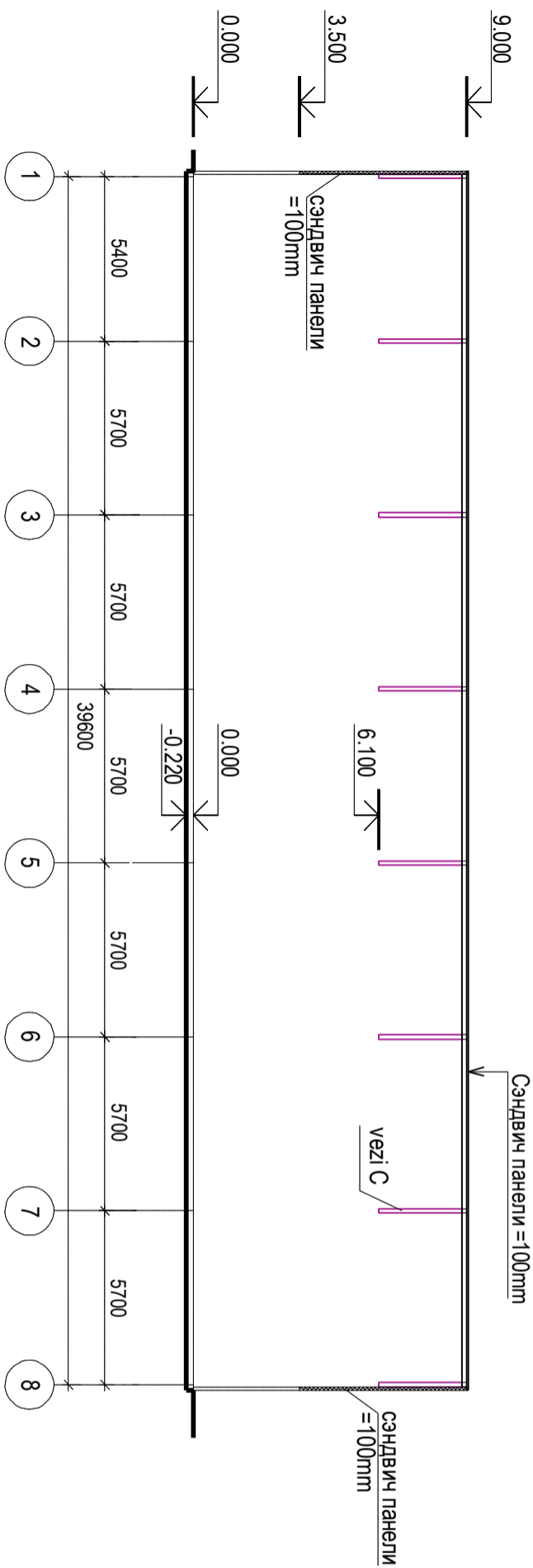

Secțiunea 3 - 3

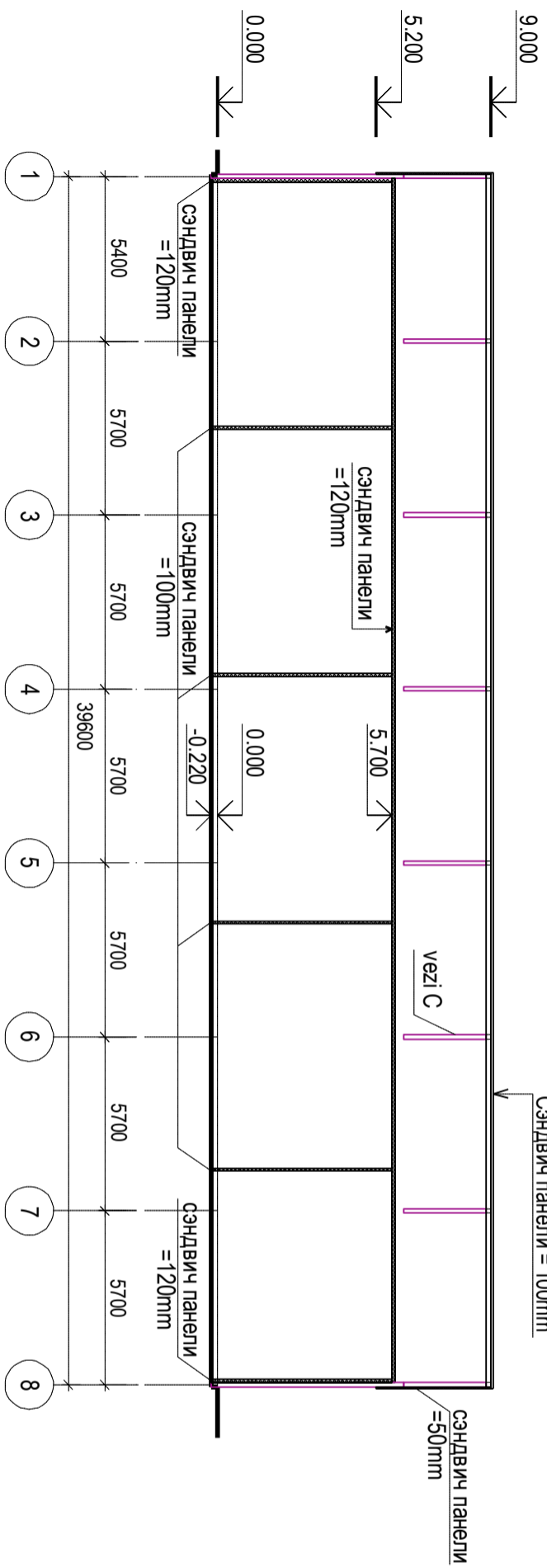

5139 - 1 - SA

Construcția depozitului frigorific cu linia de ambalare fructelor și legumelor, depozit de producere și reparație frigiderului existent în s. Calfa raionul Anenii Noi

Блок А,В

Etapa Foaia Foi

PE

Secțiunea 2 - 2
Secțiunea 3 - 3

"INDUSTRIALPROJECT"
SRL
or Chișinău

A.S.P	Eni M.				
Afh.	Ametinschi T.				

Fatada 1 - 8

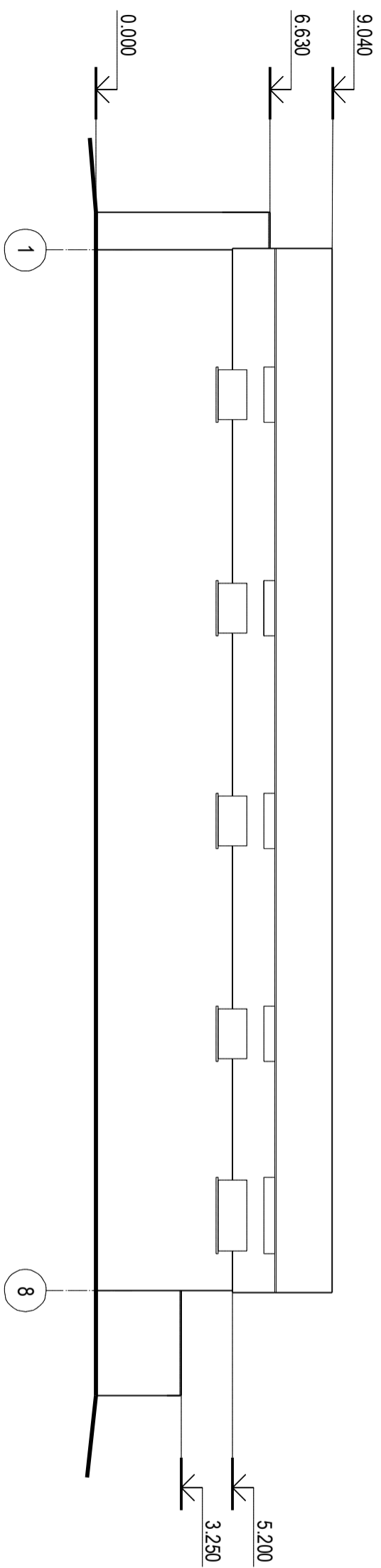

Fatada 8 - 1

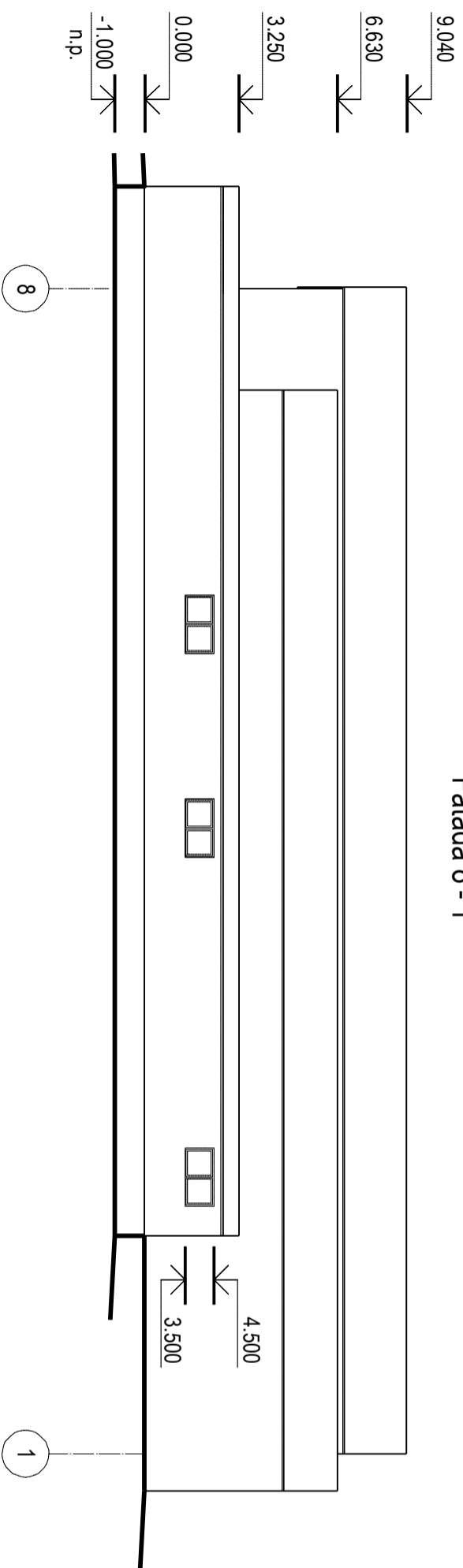

5139 - 1 - SA

Construcția depozitului frigorific cu linia de ambalare fructelor și legumelor,
depozit de producere și reparatie frigiderului existent în s. Calfa raionului Anenii Noi

Bloc A,B

A.S.P. Eni M.

Arh. Ametinschi T.

Fatadele 1 - 8, 8 - 1

SRL
"INDUSTRIALPROJECT"
or. Chișinău

Etapa PE

Foaiă

Foi

DECLARAȚIE

**privind dotările specifice, utilajul și echipamentul necesar pentru îndeplinirea
corespunzătoare a contractului**

Nr. d/o	Denumirea principalelor utilaje, echipamente, mijloace de transport, baze de producție (ateliere, depozite, spații de cazare) și laboratoare propuse de ofertantca necesare pentru prestarea serviciilor, rezultate în baza tehnologiilor pe care el urmează să le adopte	Unitatea de măsură (bucăți și seturi)	Asigurate din dotare	Asigurate de la terți sau din alte surse
0	1	2	3	4
1.	Computer Personal	14 buc.		
2.	Pprinter	7 buc.		
3.	MFP	1 buc.		

Semnat: semnat cu semnătură electronică
 [semnătura persoanei autorizate pentru semnarea ofertei]

Nume: Mihail ENI

În calitate de: Administrator
 [funcția oficială a persoanei ce semnează formularul ofertei]

Ofertantul: SRL «INDUSTRIALPROIECT»

Adresa: MD-2028, mun.Chișinău, str.Gheorghe Tudor 5

Data: "11" iulie 2022

DECLARAȚIE
privind personalul de specialitate propus pentru implementarea contractului

Nr. d/o	Funcția	Studii de specialitate	Vechimea în munca de specialitate (ani)	Numărul și denumirea bunurilor/serviciilor similare livrate/prestate în calitate de conducător	Numărul certificatului de atestare și data eliberării
1	2	3	4	5	
1	Roșca Ion Specialist principal	Superioare Gaz	40	Cont. №5139 din 06.04.2018 «Frijider de 700 th blocat la frijiderul existent în s.Calfa r-ul Anenii Noi»	0159 din 21.11.2018
2	Didenco Victor Specialist principal	Superioare Electricitate	30		0163 din 19.12.2018
3	Scromeda Evghenia Specialist principal	Superioare Automatizarea	40		0164 din 19.12.2018
4	Ermacova Olga Specialist principal	Superioare Arhitectura	25		0547 din 08.07.2020
5	Vorobiov Tamara Specialist principal	Superioare Apa și canalizare	40		0165 din 19.12.2018
6	Corcevschii Pavel Specialist principal	Superioare Construcții Experta tehnic	50		003 din 08.02.2018 0476 din 18.12.2019
7	Naida Iulia Inginer șef	Superioare Elaborator de devize	40		0106 din 06.11.2019
8	Gușilo Ina Proiectant	Superioare Instalații aferente	30		0341 din 13.09.2019
9	Cervonookaia Tatiana Specialist principal	Superioare Apa și canalizare	40		0450 din 04.12.2019

Semnat: semnat cu semnătură electronică
[semnătura persoanei autorizate pentru semnarea ofertei]
Nume: Mihail ENI
În calitate de: Administrator
[funcția oficială a persoanei ce semnează formularul ofertei]
Ofertantul: SRL «INDUSTRIALPROIECT»
Adresa: MD-2028, mun.Chișinău, str.Gheorghe Tudor
5

Data: “11” iulie 2022

REPUBLICA



MOLDOVA

MINISTERUL ECONOMIEI
ȘI INFRASTRUCTURII

CERTIFICAT

de atestare tehnico-profesională

Seria 2018-P

Numărul 0159

Eliberat domnului (doamnei): **Roșca Ion**

Pentru a activa în calitate de: **Proiectant**

Domeniul (ile): **C. Instalații aferente:**

2. Instalații și rețele de alimentare cu gaze.

Exigențele esențiale:

A - rezistență și stabilitate;

B - siguranță în exploatare;

C - siguranță la foc;

D - igienă, sănătatea oamenilor, refacerea și protecția mediului înconjurător;

E - izolație termică, hidrofugă și economie de energie;

F - protecție împotriva zgomotului.

Data eliberării **21 noiembrie 2018**

Valabil pînă la **21 noiembrie 2023**



Anatol USATÎ

Secretar de Stat

REPUBLICA



MOLDOVA

**MINISTERUL ECONOMIEI
ȘI INFRASTRUCTURII**

CERTIFICAT

de atestare tehnico-profesională

Seria 2018-P

Numărul 0163

Eliberat domnului (doamnei): **Dudenco Victor**

Pentru a activa în calitate de: **Proiectant**

Domeniul (ile): **C. Instalații aferente:**

4. Instalații și rețele electrice.

Exigențele esențiale:

A - rezistență și stabilitate;

B - siguranță în exploatare;

C - siguranță la foc;

D - igienă, sănătatea oamenilor, refacerea și protecția mediului înconjurător;

E - izolație termică, hidrofugă și economie de energie;

F - protecție împotriva zgomotului.

Data eliberării **19 decembrie 2018**

Valabil pînă la **19 decembrie 2023**



Anatol USATÎ

Secretar de Stat

REPUBLICA



MOLDOVA

MINISTERUL ECONOMIEI
ȘI INFRASTRUCTURII

CERTIFICAT

de atestare tehnico-profesională

Seria 2018-P

Numărul 0164

Eliberat domnului (doamnei): **Scromeda Evghenia**

Pentru a activa în calitate de: **Proiectant**

Domeniul (ile): **C. Instalații aferente:**

5. Instalații de automatizare.

Exigențele esențiale:

- A - rezistență și stabilitate;
- B - siguranță în exploatare;
- C - siguranță la foc;
- D - igienă, sănătatea oamenilor, refacerea și protecția mediului înconjurător;
- E - izolație termică, hidrofugă și economie de energie;
- F - protecție împotriva zgomotului.

Data eliberării **19 decembrie 2018**

Valabil pînă la **19 decembrie 2023**



Anatol USATÎ

Secretar de Stat

REPUBLICA



MOLDOVA

MINISTERUL ECONOMIEI
ȘI INFRASTRUCTURII

CERTIFICAT

de atestare tehnico-profesională

Seria 2020-P

Numărul 0547

Eliberat domnului (doamnei): **Ermacova Olga**

Pentru a activa în calitate de: **Proiectant**

Domeniul (ile): **A. Arhitectura:**

2. Arhitectura construcțiilor civile.
3. Arhitectura construcțiilor industriale.
4. Patrimoniul arhitectural-istoric.

Exigențele esențiale:

- A - rezistență și stabilitate;
- B - siguranță în exploatare;
- C - siguranță la foc;
- D - igienă, sănătatea oamenilor, refacerea și protecția mediului înconjurător;
- E - izolație termică, hidrofugă și economie de energie;
- F - protecție împotriva zgomotului.
- G - utilizare sustenabilă a resurselor naturale.

Data eliberării **8 iulie 2020**

Valabil pînă la **8 iulie 2025**



Anatol USATÎI

Secretar de Stat

REPUBLICA



MOLDOVA

MINISTERUL ECONOMIEI
ȘI INFRASTRUCTURII

CERTIFICAT

de atestare tehnico-profesională

Seria 2018-P

Numărul 0165

Eliberat domnului (doamnei): **Vorobiov Tamara**

Pentru a activa în calitate de: **Proiectant**

Domeniul (ile): **C. Instalații aferente:**

1. Instalații și rețele de alimentare cu apă și canalizare.

Exigențele esențiale:

A - rezistență și stabilitate;

B - siguranță în exploatare;

C - siguranță la foc;

D - igienă, sănătatea oamenilor, refacerea și protecția mediului înconjurător;

E - izolație termică, hidrofugă și economie de energie;

F - protecție împotriva zgomotului.

Data eliberării **19 decembrie 2018**

Valabil pînă la **19 decembrie 2023**



Anatol USATÎ

Secretar de Stat

REPUBLICA



MOLDOVA

**MINISTERUL ECONOMIEI
ȘI INFRASTRUCTURII**

CERTIFICAT

de atestare tehnico-profesională

Seria 2018-ET

Numărul 003

Eliberat domnului (doamnei): **Corcevschii Pavel**

Pentru a activa în calitate de: **Expert tehnic**

Domeniul (ile): **B. Rezistența construcțiilor:**

- 1. Construcții civile.**
- 2. Construcții industriale și agrozootehnice.**
- 7. Consolidarea construcțiilor.**

Exigențele esențiale:

A - rezistență și stabilitate;

B - siguranță în exploatare;

C - siguranță la foc;

D - igienă, sănătatea oamenilor, refacerea și protecția mediului înconjurător;

E - izolație termică, hidrofugă și economie de energie;

F - protecție împotriva zgomotului.

Data eliberării **8 februarie 2018**

Valabil pînă la **8 februarie 2023**



Anatol Usatfi

Secretar de Stat

REPUBLICA



MOLDOVA

MINISTERUL ECONOMIEI
ȘI INFRASTRUCTURII

CERTIFICAT

de atestare tehnico-profesională

Seria 2019-P

Numărul 0476

Eliberat domnului (doamnei): **Corcevschii Pavel**

Pentru a activa în calitate de: **Proiectant**

Domeniul (ile): **B. Rezistența construcțiilor:**

1. Construcții civile.
2. Construcții industriale și agrozootehnice.
7. Consolidarea construcțiilor.

Exigențele esențiale:

- A - rezistență și stabilitate;
- B - siguranță în exploatare;
- C - siguranță la foc;
- D - igienă, sănătatea oamenilor, refacerea și protecția mediului înconjurător;
- E - izolație termică, hidrofugă și economie de energie;
- F - protecție împotriva zgomotului.

Data eliberării **18 decembrie 2019**

Valabil pînă la **18 decembrie 2024**



Iuliana DRĂGĂLIN

Secretar de Stat

REPUBLICA



MOLDOVA

MINISTERUL ECONOMIEI
ȘI INFRASTRUCTURII

CERTIFICAT

de atestare tehnico-profesională

Seria 2019-D

Numărul 106

Eliberat domnului (doamnei): **Naida Iulia**

Pentru a activa în calitate de: **Elaborator de devize**

Domeniul (ile): **D. Elaborarea devizelor:**

Elaborarea devizelor de cheltuieli.

Data eliberării **6 noiembrie 2019**

Valabil pînă la **6 noiembrie 2024**



Svetlana DOGOTARU

Secretar de Stat

REPUBLICA



MOLDOVA

MINISTERUL ECONOMIEI
ȘI INFRASTRUCTURII

CERTIFICAT

de atestare tehnico-profesională

Seria 2019-P

Numărul 0341

Eliberat domnului (doamnei): **Gușilo Ina**

Pentru a activa în calitate de: **Proiectant**

Domeniul (ile): **B. Rezistența construcțiilor:**

1. Construcții civile.
2. Construcții industriale și agrozootehnice.
7. Consolidarea construcțiilor.

Exigențele esențiale:

A - rezistență și stabilitate;

B - siguranță în exploatare;

C - siguranță la foc;

D - igienă, sănătatea oamenilor, refacerea și protecția mediului înconjurător;

E - izolație termică, hidrofugă și economie de energie;

F - protecție împotriva zgomotului.

Data eliberării **13 septembrie 2019**

Valabil pînă la **13 septembrie 2024**



Svetlana DOGOTARU

Secretar de Stat

REPUBLICA



MOLDOVA

**MINISTERUL ECONOMIEI
ȘI INFRASTRUCTURII**

CERTIFICAT

de atestare tehnico-profesională

Seria 2019-P

Numărul 0450

Eliberat domnului (doamnei): **Cervonookaia Tatiana**

Pentru a activa în calitate de: **Proiectant**

Domeniul (ile): **C. Instalații aferente:**

1. Instalații și rețele de alimentare cu apă și canalizare.

Exigențele esențiale:

A - rezistență și stabilitate;

B - siguranță în exploatare;

C - siguranță la foc;

D - igienă, sănătatea oamenilor, refacerea și protecția mediului înconjurător;

E - izolație termică, hidrofugă și economie de energie;

F - protecție împotriva zgomotului.

Data eliberării **4 decembrie 2019**

Valabil pînă la **4 decembrie 2024**



Mihail LUPASCU

Secretar de Stat

**LISTA SUBCONTRACTANȚILOR
ȘI PARTEA/PĂRȚILE DIN CONTRACT CARE
SUNT ÎNDEPLINITE DE ACEȘTIA**

Nr. d/o	Numele și adresa subantreprenorilor	Activități din contract	Valoarea aproximativă	% din valoarea contractului
1.	Fără implicarea subcontractanților			
2.				
3.				

Semnat: semnat cu semnătură electronică
[semnătura persoanei autorizate pentru semnarea ofertei]

Nume: Mihail ENI

În calitate de: Administrator

[funcția oficială a persoanei ce semnează formularul ofertei]

Ofertantul: SRL «INDUSTRIALPROIECT»

Adresa: MD-2028, mun.Chișinău, str.Gheorghe Tudor 5

Data: "11" iulie 2022

ANGAJAMENT TERȚ SUSȚINĂTOR FINANCIAR

Terț susținător financiar
SC «P.V. CONST-SERVICE» SRL

(denumirea)

ANGAJAMENT

privind susținerea financiară a ofertantului/candidatului

Către, Instituția Publică Agenția de Dezvoltare Regională UTA Găgăuzia,
mun. Comrat, str. Pobeda 50

(denumirea autorității contractante și adresa completă)

Cu privire la procedura pentru atribuirea contractului
«Servicii de proiectarea complexului de depozite frigorifice și casă de ambalare a fructelor și
strugurilor de masă în orașul Comrat, UTA Găgăuzia»

(denumirea contractului de achiziție publică)

noi **SC «P.V. CONST-SERVICE» SRL**

(denumirea terțului susținător financiar)

având sediul înregistrat la **mun. Chișinău, str. Gh. Asachi, 79/2, of. 1A**

(adresa terțului susținător financiar)

ne obligăm, în mod ferm, necondiționat și irevocabil, să punem la dispoziția

SRL «INDUSTRIALPROIECT»

(denumirea ofertantului/candidatului)

toate resursele financiare necesare pentru îndeplinirea integrală și la termen a tuturor obligațiilor
asumate de acesta conform ofertei prezentate și contractului de achiziție publică ce urmează a fi
încheiat între ofertant și autoritatea contractantă.

Acordarea susținerii financiare nu implică alte costuri pentru achizitor, cu excepția celor care au
fost incluse în propunerea financiară.

În acest sens, ne obligăm în mod ferm, necondiționat și irevocabil, să punem la dispoziția

SRL «INDUSTRIALPROIECT»

(denumirea ofertantului/candidatului)

suma de

50% din propunerea financiară

154 350 (Una sută cincizeci și patru mii trei sute cincizeci) lei 00 bani

(valoarea totală/parțială din propunerea financiară)

necesară pentru îndeplinirea integrală, reglementară și la termen a contractului de achiziție
publică.

Noi **SC «P.V. CONST-SERVICE» SRL**

(denumirea terțului susținător financiar)

declaram că înțelegem să răspundem față de autoritatea contractantă pentru neexecutarea oricărei
obligații asumate de

SRL «INDUSTRIALPROIECT»

(denumirea ofertantului/candidatului)

în baza contractului de achiziție publică și pentru care

SRL «INDUSTRIALPROIECT»

(denumirea ofertantului/candidatului)

a primit susținerea financiară conform prezentului angajament, renunțând în acest sens, definitiv și irevocabil, la invocarea beneficiului de diviziune.

Noi SC «P.V. CONST-SERVICE» SRL

(denumirea terțului susținător financiar)

declarăm că înțelegem să renunțăm definitiv și irevocabil la dreptul de a invoca orice excepție de neexecutare, atât față de autoritatea contractantă, cât și față de

SRL «INDUSTRIALPROIECT»

(denumirea ofertantului/candidatului)

care ar putea conduce la neexecutarea, parțială sau totală, sau la executarea cu întârziere sau în mod necorespunzător a obligațiilor asumate de noi prin prezentul angajament.

Noi SC «P.V. CONST-SERVICE» SRL

(denumirea terțului susținător financiar)

declarăm că înțelegem să răspundem pentru prejudiciile cauzate autorității contractante ca urmare a nerespectării obligațiilor prevăzute în angajament.

Prezentul reprezintă angajamentul nostru ferm încheiat în conformitate cu prevederile art.21 alin.(6) al Legii nr.131/2015 privind achizițiile publice, care dă dreptul autorității contractante de a solicita, în mod legitim, îndeplinirea de către noi a anumitor obligații care decurg din susținerea financiară acordată SRL «INDUSTRIALPROIECT»

(denumirea ofertantului/candidatului)

**Data completării,
08.07.2022**



**Terț susținător,
(semnătură autorizată)**

DECLARAȚIE TERȚ SUSȚINĂTOR FINANCIAR

Terț susținător financiar
SC «P.V. CONST-SERVICE» SRL

(denumirea)

DECLARAȚIE

Subsemnatul, reprezentant împuternicit al
SC «P.V. CONST-SERVICE» SRL

(denumirea terțului susținător financiar)

declar pe propria răspundere, sub sancțiunile aplicabile faptei de fals în acte publice, că toate resursele financiare necesare pentru îndeplinirea integrală și la termen a tuturor obligațiilor contractului de achiziție publică «Servicii de proiectarea complexului de depozite frigorifice și casă de ambalare a fructelor și strugurilor de masă în orașul Comrat, UTA Găgăuzia» sunt reale.

Declar de asemenea că vom disponibiliza aceste resurse necondiționat, în funcție de necesitățile care vor apărea pe parcursul îndeplinirii contractului de achiziție publică avândca obiect:

«Servicii de proiectarea complexului de depozite frigorifice și casă de ambalare a fructelor și strugurilor de masă în orașul Comrat, UTA Găgăuzia»

(obiectul contractului)

Data completării,
08.07.2022



Terț susținător,
(semnătură autorizată)

**ANGAJAMENT PRIVIND SUSȚINEREA TEHNICĂ ȘI PROFESIONALĂ A
OFERTANTULUI/GRUPULUI DE OPERATORI ECONOMICI**

SC «P.V. CONST-SERVICE» SRL

(denumirea)

**ANGAJAMENT
privind susținerea tehnică și profesională
a ofertantului/candidatului**

Către, Instituția Publică Agenția de Dezvoltare Regională UTA Găgăuzia,
mun. Comrat, str. Pobeda 50

(denumirea autorității contractante și adresa completă)

Cu privire la procedura pentru atribuirea contractului
«Servicii de proiectarea complexului de depozite frigorifice și casă de ambalare a fructelor și
strugurilor de masă în orașul Comrat, UTA Găgăuzia»

(denumirea contractului de achiziție publică)

noi SC «P.V. CONST-SERVICE» SRL

(denumirea terțului susținător tehnic și profesional)

având sediul înregistrat la mun. Chișinău, str. Gh. Asachi, 79/2, of. 1A

(adresa terțului susținător tehnic și profesional)

ne obligăm, în mod ferm, necondiționat și irevocabil, să punem la dispoziția

SRL «INDUSTRIALPROIECT»

(denumirea ofertantului/candidatului)

toate resursele tehnice și profesionale necesare pentru îndeplinirea integrală și la termen a tuturor
obligațiilor asumate de acesta, conform ofertei prezentate și contractului de achiziție publică ce
urmează a fi încheiat între ofertant și autoritatea contractantă.

Acordarea susținerii tehnice și profesionale nu implică alte costuri pentru achizitor, cu excepția
celor care au fost incluse în propunerea financiară.

În acest sens, ne obligăm în mod ferm, necondiționat și irevocabil, să punem la dispoziția

SRL «INDUSTRIALPROIECT»

(denumirea ofertantului/candidatului)

resursele tehnice și/sau profesionale de echipamentul necesar pentru îndeplinirea integrală,
reglementară și la termen a contractului de achiziție publică.

Noi SC «P.V. CONST-SERVICE» SRL

(denumirea terțului susținător tehnic și profesional)

declarăm că înțelegem să răspundem, în mod necondiționat, față de autoritatea contractantă
pentru neexecutarea oricărei obligații asumate de

SRL «INDUSTRIALPROIECT»

(denumirea ofertantului/candidatului)

în baza contractului de achiziție publică, și pentru care

SRL «INDUSTRIALPROIECT»

(denumirea operatorul /candidatului)

a primit susținerea tehnică și profesională conform prezentului angajament, renunțând în acest
sens, definitiv și irevocabil, la invocarea beneficiului de diviziune.

Noi SC «P.V. CONST-SERVICE» SRL

(denumirea terțului susținător tehnic și profesional)

declarăm că înțelegem să renunțăm definitiv și irevocabil la dreptul de a invoca orice excepție de neexecutare, atât față de autoritatea contractantă, cât și față de

SRL «INDUSTRIALPROIECT»

(denumirea ofertant)

care ar putea conduce la neexecutarea, parțială sau totală, sau la executarea cu întârziere sau în mod necorespunzător a obligațiilor asumate de noi prin prezentul angajament.

Noi SC «P.V. CONST-SERVICE» SRL

(denumirea terțului susținător tehnic și profesional)

declarăm că înțelegem să răspundem pentru prejudiciile cauzate autorității contractante ca urmare a nerespectării obligațiilor prevăzute în angajament.

Prezentul reprezintă angajamentul nostru ferm încheiat în conformitate cu prevederile art.22 alin.(6) al Legii nr.131/2015 privind achizițiile publice, care dă dreptul autorității contractante de a solicita, în mod legitim, îndeplinirea de către noi a anumitor obligații care decurg din susținerea tehnică și profesională acordată SRL «INDUSTRIALPROIECT»

(denumirea ofertantului/candidatului)

**Data completării,
08.07.2022**



**Terț susținător,
(semnătură autorizată)**

DECLARAȚIE TERȚ SUSȚINĂTOR TEHNIC

Terț susținător tehnic
SC «P.V. CONST-SERVICE» SRL

(denumirea)

DECLARAȚIE

Subsemnatul, reprezentant împuternicit al
SC «P.V. CONST-SERVICE» SRL

(denumirea terțului susținător tehnic și profesional)

declar pe propria răspundere, sub sancțiunile aplicabile faptei de fals în acte publice, că datele prezentate în tabelul anexat privind logistica, utilajele, instalațiile, echipamentele tehnice de care dispun și care urmează a fi folosite efectiv pentru îndeplinirea contractului de achiziție publică «Servicii de proiectarea complexului de depozite frigorifice și casă de ambalare a fructelor și strugurilor de masă în orașul Comrat, UTA Găgăuzia» sunt reale.

Declar, de asemenea, că vom disponibiliza aceste resurse necondiționat, în funcție de necesitățile care vor apărea pe parcursul îndeplinirii contractului de achiziție publică având ca obiect:

«Servicii de proiectarea complexului de depozite frigorifice și casă de ambalare a fructelor și strugurilor de masă în orașul Comrat, UTA Găgăuzia»

(obiectul contractului)

LISTA

privind logistica, utilajele, instalațiile și echipamentele tehnice aflate în dotare și care urmează a fi efectiv folosite pentru îndeplinirea contractului de achiziție publică

Nr. crt	Denumire utilaj/echipament/instalație	Cantitate U.M.	Forma de deținere	
			Proprietate	În chirie
1	Xerox	2	da	
2	Printer	8	da	
3	Computer personal	8	da	

Prezenta declarație este anexă la „Angajamentul ferm” privind susținerea noastră tehnică și profesională oferită **SRL «INDUSTRIALPROIECT»**

(denumirea ofertantului/candidatului)

Data completării,
08.07.2022



Terț susținător,
(semnătură autorizată)

DECLARAȚIE TERȚ SUSȚINĂTOR PROFESIONAL

Terț susținător profesional
SC «P.V. CONST-SERVICE» SRL
(denumirea)

DECLARAȚIE

Subsemnatul, reprezentant împuternicit al SC «P.V. CONST-SERVICE» SRL
(denumirea terțului susținător profesional)

declar pe propria răspundere, sub sancțiunile aplicabile faptei de fals în acte publice, că datele prezentate în tabelul anexat privind efectivul mediu anual al personalului de specialitate angajat care urmează a fi efectiv alocat pentru îndeplinirea contractului de achiziție publică «Servicii de proiectarea complexului de depozite frigorifice și casă de ambalare a fructelor și strugurilor de masă în orașul Comrat, UTA Găgăuzia» sunt reale.

LISTA

privind personalul de specialitate angajat care urmează a fi efectiv
alocat pentru îndeplinirea contractului de achiziție publică

Personalul de specialitate	Anul 1	Anul 2	Anul 3
Inachi Ion - Architect	2022		
Baleca Elena - AGI, AGE	2022		
Șevțova Valentina - AEE, IEI, AEF	2022		
Cojocaru Dumitru - SIP, TS	2022		
Gubareva Svetlana - REAC, RAC	2022		
Țincaș Lilea - IVC	2022		
Hițenco Svetlana - D	2022		

Anexez declarației, CV-urile personalului de specialitate, precum și ale personalului care va fi alocat efectiv pentru îndeplinirea contractului de achiziție publică.

* Terțul se obligă să furnizeze documentele necesare în cazul dacă ofertantul SRL «INDUSTRIALPROIECT» va fi desemnat câștigător.

Subsemnatul declar că informațiile furnizate, referitoare la experiența anterioară, capacitățile tehnice și personalul de specialitate angajat sunt complete și corecte în fiecare detaliu și înțeleg că autoritatea contractantă are dreptul de a solicita, în scopul verificării și confirmării declarațiilor, situațiilor și documentelor care însoțesc oferta, orice informații suplimentare în scopul verificării datelor din prezenta declarație.

Subsemnatul autorizez prin prezenta orice instituție, societate comercială, bancă, alte persoane juridice să furnizeze informații reprezentanților autorizați ai

Instituția Publică Agenția de Dezvoltare Regională UTA Găgăuzia,
mun. Comrat, str. Pobeda 50

(denumirea și adresa autorității contractante)

cu privire la orice aspect tehnic și financiar în legătură cu activitatea noastră.

Prezenta declarație este anexă la „Angajamentul ferm” privind susținerea noastră tehnică și profesională oferită SRL «INDUSTRIALPROIECT»

(denumirea ofertantului/candidatului)

**Data completării,
08.07.2022**



**Terț susținător,
(semnătură autorizată)**

**LISTA
specialiștilor implecați**

Nr. d/o	Funcția	Studii de specialitate	Vechimea în munca de specialitate (ani)	CV disponibil
	1	2	3	5
1	Roșca Ion Specialist principal	Superioare Gaz	40	da
2	Didenco Victor Specialist principal	Superioare Electricitate	30	da
3	Scromeda Evghenia Specialist principal	Superioare Automatizarea	40	da
4	Ermacova Olga Specialist principal	Superioare Arhitectura	25	da
5	Vorobiov Tamara Specialist principal	Superioare Apa și canalizare	40	da
6	Corcevschii Pavel Specialist principal	Superioare Construcții Experta tehnic	50	da
7	Naida Iulia Inginer șef	Superioare Elaborator de devize	40	da
8	Gușilo Ina Proiectant	Superioare Instalații aferente	30	da
9	Cervonookaia Tatiana Specialist principal	Superioare Apa și canalizare	40	da

Semnat: semnat cu semnătură electronică
[semnătura persoanei autorizate pentru semnarea ofertei]

Nume: Mihail ENI

În calitate de: Administrator

[funcția oficială a persoanei ce semnează formularul ofertei]

Ofertantul: SRL «INDUSTRIALPROIECT»

Adresa: MD-2028, mun.Chișinău, str.Gheorghe Tudor 5

Data: "11" iulie 2022

Fişa personală a specialistului proiectant

Ofertantul

SRL „Industrialproiect”

(denumirea/numele)

1. Numele și prenumele

ROSCA Ion

2. Locul de muncă și funcția deținută

SRL „Industrialproiect” , Specialist principal

”

3. Pregătirea profesională (diplome de studii și titluri de științifice)

Specialist principal Instalatii si retele de alimentare cu gaze

Institutul de Inginerie din Dnepropetrovsk, specialitatea: furnizarea de căldură și gaze și ventilația. Diplomă Nr . 654925.

4. Experiența în muncă (funcții ocupate, responsabilitate și rezultatele obținute, numărul certificatului

de atestare, valabilitatea lui)

*1978-2003 Specialist principal GPI Moldgiproprom or. Chisinau,
2003-timpul prezent – Specialist principal, SRL Industrialproiect or. Chisinau*

Certificat seria 2013 -P nr. 0880 valabil pînă la 03.12.2018

5. Lucrări de proiectare similare ca tipuri și volum cu cele care fac obiectul licitației

- «Reparația capitală a L. T. „ Hyperion” din sat. Gura –Galbenei r-nul Cimișlia»

- «Servicii de proiectare pentru capitală a L. T. din sat. Recea r-nul Rîșcani»

- „Achiziționarea serviciilor de proiectare pentru reparația capitală LT „A. Donici” din sat. Ciuciuleni, r-nul Hîncești”

-Instalație provizorie de producere a asfaltului a companiei SRL «OHL ZS MO» din or. Calarași”

- Complex de locuit cu încăperi comerciale S+D+P+12E str. N.H. Costin 44/1 or. Chișinău

- Servicii de proiectare a stadionului pentru 1500 locuri, vestiar cu tribuna și ingradire în sat. Costești, r-ul Ialoveni ”

- Reconstrucția și modernizarea Centrului de Excelența în medicină și farmacie RAISA PACALO

6. Lucrări publicate (lucrări publicate, editura, anul publicării, patente sau brevete)

Nu am

7. Membru al unor asociații profesionale

Nu sînt

8. Sarcini propuse pentru elaborarea proiectului prezentat la licitație

Conform cerințelor caietului

de sarcini – compartimentul „la necesitate,”

9. Recomandări (numele, prenumele și adresa persoanelor care pot, la solicitare, să acorde recomandări).

Recomandarea se anexează în original *Referințe pot fi obținute la Direcția de expertizare și verificare a proiectelor a MDRC al R. Moldova*

10. Alte informații (considerate a fi necesare)

Ofertantul

Data completării **08.07.2022**

ENI Mihail

L.Ș.

Fişa personală a specialistului proiectant

Ofertantul

SRL „Industrialproiect”

(denumirea/numele)

1. Numele și prenumele

DidencoVictor

2. Locul de muncă și funcția deținută

SRL „Industrialproiect” , inginer

3. Pregătirea profesională (diplome de studii și titluri de științifice)

Inginer Specialist principal

Universitatea Tehnică a Moldovei (UTM)

4. Experiența în muncă (funcții ocupate, responsabilitate și rezultatele obținute, numărul certificatului

de atestare, valabilitatea lui)

Dezvoltarea părții electrice a proiectului: - alimentarea cu energie electrică a consumatorilor 6/10 kV, 0,4 kV; - protecție împotriva trăsnetului, împământare; - echipamente electrice și iluminat electric al clădirilor industriale și publice; - dezvoltarea schemelor electrice schematice; - efectuarea calculelor necesare.

1991-2017- Inginer Specialist principal, ISP Urbanproiect,

2019-timpul prezent – Inginer Specialist principal, SRL Industrialproiect or. Chisinau

Certificat seria 2018-P nr. 0163 valabil pînă la 97.12.2023.

5. Lucrări de proiectare similare ca tipuri și volum cu cele care fac obiectul licitației

- «Reparația capitală a L. T. „Hyperion” din sat. Gura –Galbenei r-nul Cimișlia»

- «Servicii de proiectare pentru capitală a L. T. din sat. Recea r-nul Rîșcani»

- „Achiziționarea serviciilor de proiectare pentru reparația capitală LT „A. Donici” din sat. Ciuciuleni, r-nul Hîncești”

-Instalație provizorie de producere a asfaltului a companiei SRL «OHL ZS MO» din or. Calarași”

- Услуги по проектированию за обустройством территории и подключение к коммунальной инфраструктуре и подъездным путям промышленного парка мун. Комрат

- Servicii de proiectare a stadionului pentru 1500 locuri, vestiar cu tribuna și îngradire în sat. Costești, r-ul Ialoveni ”

- Servicii de proiectare a lucrarilor de reparație capitală a încăperilor secțiilor, blocului de operații, laborator, blocului alimentar, cazangerie și a rețelilor ingineresti interioare și exterioare, schimbarea cazanelor în cazangerie, spalatorie, secția patomorfologică, rețelilor ingineresti care la moment se află în o situație ne satisfăcătoare. IMSP SCMS MPS filial № 2, mun. Chișinău, str. Gh. Cașu, 37.

- *Lucrările de construcție a acoperișului în pante și reconstrucția imobilelor Unității Militare 1003 a Departamentului Trupelor de Carabinieri al MAI din str. Țtefan cel Mare, 140, mun. Bălți*

6. Lucrări publicate (lucrări publicate, editura, anul publicării, patente sau brevete)

Nu am

7. Membru al unor asociații profesionale

Nu sînt

8. Sarcini propuse pentru elaborarea proiectului prezentat la licitație *Conform cerințelor caietului de sarcini – compartimentul „Rezistenta,”*

9. Recomandări (numele, prenumele și adresa persoanelor care pot, la solicitare, să acorde recomandări).

Recomandarea se anexează în original *Referințe pot fi obținute la Direcția de expertizare*

Ofertantul

Data completării **08.07.2022**

ENI Mihail

L.Ș.

Fișa personală a specialistului proiectant

Ofertantul

„Industrialproiect” S.R.L.

(denumirea/numele)

1. Numele și prenumele **Scromeda Evghenia**
2. Locul de muncă și funcția deținută „Industrialproiect” S.R.L., spec.princ automatizare
3. Pregătirea profesională (diplome de studii și titluri de științifice) Spec.princ
4. Experiența în muncă (funcții ocupate, responsabilitate și rezultatele obținute, numărul certificatului de atestare, valabilitatea lui) Certificat seria 2018-P nr. 0164
SRL Industrialproiect or. Chisinau
5. Lucrări de proiectare similare ca tipuri și volum cu cele care fac obiectul licitației
 - Consiliul Raional Edeneț ARHIV
 - Consiliul Executiv ATU Gagauzia Casa de arta or. Comrat
 - 47 Centre de sănătate in Republica Moldova
 - Spitalul Raional Causeni
 - Complex de locuit cu încăperi comerciale S+D+P+12E str. N.H. Costin 44/1 or. Chișinău
 - Consiliul Executiv ATU Gagauzia Casa de arta or. Comrat

Servcii de proiectare a lucrarilor de reparație capitală a încăperilor secțiilor, blocului de operații,laborator,blocului alimentar,cazangerie și a rețelilor inginerești interioare și exterioare, schimbarea cazanelor în cazangerie, spalatorie,secția patomorfologică, rețelilor inginerești care la moment se află în o situație ne satisfăcătoare. IMSP SCMS MPS filial № 2, mun. Chișinău, str. Gh. Cașu, 37.(Электромеханический техникум .Закончила 28.02 1981г. Специальность электрооборудование промышленных предприятий и установок . Диплом ВТ-1 №038865. В институте работаю с 1971 года.

 - " Replanificarea incaperilor imobilului cu nr.cadastral 0100213.497.01 si reconstructia etajului sase pentru extinderea sectiei de terapie intensiva si a anesteziologie al Spitalului Serviciului Medicale al MAI"
 - Spitalul Raional Ceadâr- Lunga, Vulcanesti, Comrat.
6. Lucrări publicate (lucrări publicate, editura, anul publicării, patente sau brevete)
Nu am
7. Membru al unor asociații profesionale Nu sînt
8. Sarcini propuse pentru elaborarea proiectului prezentat la licitație Conform caietului de sarcini pentru compartimentul „automatizare”
9. Recomandări (numele, prenumele și adresa persoanelor care pot, la solicitare, să acorde recomandări).
Recomandarea se anexează în original Referințe pot fi obținute la Direcția de expertizare și verificare a proiectelor a MDRC al R. Moldova
10. Alte informații (considerate a fi necesare)

Ofertantul

Data completării 08.07.2022

ENI Mihail

L.Ș.

Fisa personală a specialistului proiectant

Ofertantul

„Industrialproiect” S.R.L.

(denumirea/numele)

1. Numele și prenumele **Ermacova Olga**
2. Locul de muncă și funcția deținută „Industrialproiect” S.R.L., specialist Arhitect -Sef.
3. Pregătirea profesională (diplome de studii și titluri de științifice) **Diplomă cu mențiune**
C nr. 04680 inginer- specialist Arhitect -Sef
4. Experiența în muncă (funcții ocupate, responsabilitate și rezultatele obținute, numărul certificatului de atestare, valabilitatea lui) ,
2015-timpul prezent – specialist Arhitect -Sef, SRL Industrialproiect or. Chisinau
Certificat seria 2020-P nr. 0547 valabil pînă la 08.07.2025.
5. Lucrări de proiectare similare ca tipuri și volum cu cele care fac obiectul licitației
- *Servicii de proiectare a lucrarilor de reparație capitală a încăperilor secțiilor, blocului de operații, laborator, blocului alimentar, cazangerie și a rețelilor ingineresti interioare și exterioare, schimbarea cazanelor în cazangerie, spalatorie, secția patomorfologică, rețelilor ingineresti care la moment se află în o situație ne satisfăcătoare. IMSP SCMS MPS filial № 2, mun. Chișinău, str. Gh. Cașu, 37.*
 - *Consiliul Executiv ATU Gagauzia Casa de arta or. Comrat*
 - *Centrul de sănătate s. Chirileni r-ul Ungheni*
 - *Rețele de apă și canalizare 17 km com. Budești mun. Chișinău*
 - *Услуги по проектированию за обустройством территории и подключение к коммунальной инфраструктуре и подъездным путям промышленного парка мун. Комрат*
 - *Consiliul Executiv ATU Gagauzia Casa de arta or. Comrat*
 - *Reconstrucția și modernizarea Centrului de Excelența în medicină și farmacie RAISA PACALO*
 - *Lucrările de construcție a acoperișului în pante și reconstrucția imobilelor Unității Militare 1003 a Departamentului Trupelor de Carabinieri al MAI din str. Țtefan cel Mare, 140, mun. Bălți*
6. Lucrări publicate (lucrări publicate, editura, anul publicării, patente sau brevete)
Nu am
7. Membru al unor asociații profesionale **Nu sînt**
8. Sarcini propuse pentru elaborarea proiectului prezentat la licitație **Conform caietului de sarcini**
pentru compartimentul „Rezistența”
9. Recomandări (numele, prenumele și adresa persoanelor care pot, la solicitare, să acorde recomandări).
Recomandarea se anexează în original **Referințe pot fi obținute la Direcția de expertizare**
și verificare a proiectelor a MDRC al R. Moldova
10. Alte informații (considerate a fi necesare)

Ofertantul

ENI Mihail

L.Ș.

Data completării **08.07.2022**

Fișa personală a specialistului proiectant

Ofertantul

„Industrialproiect” SRL

(denumirea/numele)

1. Numele și prenumele Vorobiov Tamara
2. Locul de muncă și funcția deținută „Industrialproiect” SRL, specialist principal .
3. Pregătirea profesională (diplome de studii și titluri de științifice) Diplomă cu mențiune nr. 025369 inginer-instalații și rețele de alimentare cu apă și canalizare
4. Experiența în muncă (funcții ocupate, responsabilitate și rezultatele obținute, numărul certificatului de atestare, valabilitatea lui) inginer- specialist principal Certificat seria 2018-P nr. 0165 valabil pînă la 19.12.2023.
5. Lucrări de proiectare similare ca tipuri și volum cu cele care fac obiectul licitației
 - Proiect de execuție „Reparația capitală a LT «HYPERION» din s. Gura Galbenei r-nul Cimișlia
 - Proiect de execuție „Reparația capitală a LT din s. Recea r-nul Rîșcani
 - Servicii de proiectare pentru reparația capitală a Liceului Teoretic ”A.Donici” din sat. Ciuciuleni r-l Hîncești
 - Modernizarea și reconstrucția Centrului de excelența în construcții în mun. Chișinău
6. Lucrări publicate (lucrări publicate, editura, anul publicării, patente sau brevete)
Nu am
7. Membru al unor asociații profesionale Nu sînt
8. Sarcini propuse pentru elaborarea proiectului prezentat la licitație _____
9. Recomandări (numele, prenumele și adresa persoanelor care pot, la solicitare, să acorde recomandări).
Recomandarea se anexează în original _____
10. Alte informații (considerate a fi necesare) _____

Ofertantul

Data completării 08.07.2022

_____ **ENI Mihail**

L.Ș.

Fișa personală a specialistului proiectant

Ofertantul

SRL „Industrialproiect”

(denumirea/numele)

1. Numele și prenumele

Corcevschii Pavel

2. Locul de muncă și funcția deținută

SRL „Industrialproiect” , inginer șef constructor

3. Pregătirea profesională (diplome de studii și titluri de științifice)

InginerSpecialist principal

Institutul de Inginerie și Construcții din Odesa, specialitatea: inginer constructor. Diplomă N nr. 637820.

4. Experiența în muncă (funcții ocupate, responsabilitate și rezultatele obținute, numărul certificatului

de atestare, valabilitatea lui)

1976-1979 – InginerSpecialist principal încrederea în clădirea generală

Промсmpoï or. Chisinau,

1979-1980 – Adjunct inginer de șef încrederea în clădirea generală,

Промсmpoï or. Chisinau

1980-1981 – InginerSpecialist principal încrederea în clădirea generală

Промсmpoï or. Chisinau

Certificat seria 2013ET nr. 060 valabil pînă la 17.01.2018.

5. Lucrări de proiectare similare ca tipuri și volum cu cele care fac obiectul licitației

- «Reparația capitală a L. T. „Hyperion” din sat. Gura –Galbenei r-nul Cimișlia»

- «Servicii de proiectare pentru capitală a L. T. din sat. Recea r-nul Rîșcani»

- „Achiziționarea serviciilor de proiectare pentru reparația capitală LT „A. Donici” din sat. Ciuciuleni, r-nul Hîncești”

-Instalație provizorie de producere a asfaltului a companiei SRL «OHL ZS MO» din or. Calarași»

- *Complex de locuit cu încăperi comerciale S+D+P+12E str. N.H. Costin 44/1 or. Chișinău*

- Servicii de proiectare a stadionului pentru 1500 locuri, vestiar cu tribuna și ingradire în sat. Costești, r-ul Ialoveni ”

- *Reconstrucția și modernizarea Centrului de Excelență în medicină și farmacie RAISA PACALO*

- *Lucrările de construcție a acoperișului în pante și reconstrucția imobilelor Unității Militare 1003 a*

Departamentului Trupelor de Carabinieri al MAI din str. Ștefan cel Mare, 140, mun. Bălți

6. Lucrări publicate (lucrări publicate, editura, anul publicării, patente sau brevete)

Nu am

7. Membru al unor asociații profesionale

Nu sînt

8. Sarcini propuse pentru elaborarea proiectului prezentat la licitație

Conform cerințelor caietului

de sarcini – compartimentul „Rezistenta,”

9. Recomandări (numele, prenumele și adresa persoanelor care pot, la solicitare, să acorde recomandări).

Recomandarea se anexează în original

Referințe pot fi obținute la Direcția de expertizare

și verificare a proiectelor a MDRC al R. Moldova

10. Alte informații (considerate a fi necesare)

Ofertantul

Data completării **08.07.2022**

ENI Mihail

L.Ș.

Fişa personală a specialistului proiectant

Ofertantul

„Industrialproiect” SRL

(denumirea/numele)

1. Numele și prenumele Naida Iulia
2. Locul de muncă și funcția deținută „Industrialproiect” SRL, specialist principal.
3. Pregătirea profesională (diplome de studii și titluri de științifice) Diplomă cu mențiune
nr. 014589 inginer-de devize
4. Experiența în muncă (funcții ocupate, responsabilitate și rezultatele obținute, numărul certificatului de atestare, valabilitatea lui) inginer- Elaborator de devize
Certificat seria 2019-D nr.106 valabil pînă la 06.11.2024.
5. Lucrări de proiectare similare ca tipuri și volum cu cele care fac obiectul licitației
- *Proiect de execuție „Reparația capitală a LT «HYPERION» din s. Gura Galbenei r-nul Cimișlia*
 - *Proiect de execuție „Reparația capitală a LT din s. Recea r-nul Rîșcani*
 - *Servicii de proiectare pentru reparația capitală a Liceului Teoretic ”A.Donici” din sat. Ciuciuleni r-l Hîncești*
- Servcii de proiectare a lucrarilor de reparație capitală a încăperilor secțiilor, blocului de operații,laborator,blocului alimentar,cazangerie și a rețelilor ingineresti interioare și exterioare, schimbarea cazanelor în cazangerie, spalatorie,secția patomorfoloică, rețelilor ingineresti care la moment se află în o situație ne satisfăcătoare. IMSP SCMS MPS filial № 2, mun. Chișinău, str. Gh. Cașu, 37.*
- *" Replanificarea incaperilor imobilului cu nr.cadastral 0100213.497.01 si reconstructia etajului sase pentru extinderea sectiei de terapie intensiva si a anesteziologie al Spitalului Serviciului Medicale al MAI"*
 - *Spitalul Raional Ceadâr- Lunga, Vulcanesti, Comrat.*
- Nu am*
7. Membru al unor asociații profesionale Nu sînt
8. Sarcini propuse pentru elaborarea proiectului prezentat la licitație _____
9. Recomandări (numele, prenumele și adresa persoanelor care pot, la solicitare, să acorde recomandări).
Recomandarea se anexează în original _____
10. Alte informații (considerate a fi necesare) _____

Ofertantul

Data completării 08.07.2022

_____ **ENI Mihail**

L.Ș.

Fișa personală a specialistului proiectant

Ofertantul

„Industrialproiect” S.R.L.

(denumirea/numele)

1. Numele și prenumele **Gușilo Ina**
2. Locul de muncă și funcția deținută „Industrialproiect” S.R.L., constructor
3. Pregătirea profesională (diplome de studii și titluri de științifice) **Inginer constructor**
4. Experiența în muncă (funcții ocupate, responsabilitate și rezultatele obținute, numărul certificatului de atestare, valabilitatea lui) **Certificat seria 2019-P nr. 0341**
1991-2017 – Inginer coordonator Agroindproiect SA or. Chișinău, 2017 - timpul prezent – Constructor, SRL Industrialproiect or. Chisinau
5. Lucrări de proiectare similare ca tipuri și volum cu cele care fac obiectul licitației
- **Centru medical imagistic amplasat în Spitalul Clinic Republican din str. Testimiteanu, 29 mun. Chisinau**
 - **Grădinița de copii cu regim de înaltă P+E din r-nul Leova, or. Iargara, str.31 August nr. 28**
 - **Centru medicilor de familie în Sîrcova , Hagimus, Țințărenii Noi, Biesti, Verejeni...**
 - **Construcția edificiului Substației de Asistență Medicală Urgență Prespetalicescă Orhei de pe str. Al. Donici**
 - **Construcția Centrului de Transplant Medular pentru IMSP IO din str. Nicolae Testimiteanu, nr.30, mun.Chisinau**
 - **Servicii de proiectare a lucrarilor de reparație capitală a încăperilor secțiilor, blocului de operații,laborator,blocului alimentar,cazangerie și a rețelilor ingineresti interioare și exterioare, schimbarea cazanelor în cazangerie, spalatorie,secția patomorfologică, rețelilor ingineresti care la moment se află în o situație ne satisfăcătoare. IMSP SCMS MPS filial № 2, mun. Chișinău, str. Gh. Cașu, 37.**
 - **Edificarea mansardei și consolidarea sediului policlinicii MAI, din str. Gh. Asachi 50, mun. Chisinau**
 - **Spitalul Raional Vulcanesti, Comrat.**
6. Lucrări publicate (lucrări publicate, editura, anul publicării, patente sau brevete)
Nu am
7. Membru al unor asociații profesionale **Nu sunt**
8. Sarcini propuse pentru elaborarea proiectului prezentat la licitație **Conform caietului de sarcini pentru compartimentul „Elemente de construcții”**
9. Recomandări (numele, prenumele și adresa persoanelor care pot, la solicitare, să acorde recomandări).
Recomandarea se anexează în original **Referințe pot fi obținute la Direcția de expertizare și verificare a proiectelor a MDRC al R. Moldova**
10. Alte informații (considerate a fi necesare) _____

Ofertantul

Data completării **08.07.2022**

ENI Mihail

L.Ș.

Fișa personală a specialistului proiectant

Ofertantul

„Industrialproiect” S.R.L.

(denumirea/numele)

1. Numele și prenumele **Cervonookaia Tatiana**
2. Locul de muncă și funcția deținută „Industrialproiect” S.R.L., specialist principal Rezistență.
3. Pregătirea profesională (diplome de studii și titluri de științifice) Diplomă cu mențiune
C nr. 04680 inginer-Instalatii aferente
4. Experiența în muncă (funcții ocupate, responsabilitate și rezultatele obținute, numărul certificatului de atestare, valabilitatea lui) , 1991-2014- inginer-instalatii aferente, ISP Iprocom,
2015-timpul prezent – inginer-instalatii aferente, SRL Industrialproiect or. Chisinau
Certificat seria 2019-P nr. 0450 valabil pînă la 04.12.2024.
5. Lucrări de proiectare similare ca tipuri și volum cu cele care fac obiectul licitației
 - Servicii de proiectare a lucrarilor de reparație capitală a încăperilor secțiilor, blocului de operații, laborator, blocului alimentar, cazangerie și a rețelilor ingineresti interioare și exterioare, schimbarea cazanelor în cazangerie, spalatorie, secția patomorfologică, rețelilor ingineresti care la moment se află în o situație ne satisfăcătoare. IMSP SCMS MPS filial № 2, mun. Chișinău, str. Gh. Cașu, 37.
 - Consiliul Executiv ATU Gagauzia Casa de arta or. Comrat
 - Centrul de sănătate s. Chirileni r-ul Ungheni
 - Rețele de apă și canalizare 17 km com. Budești mun. Chișinău
 - Услуги по проектированию за обустройством территории и подключение к коммунальной инфраструктуре и подъездным путям промышленного парка мун. Комрат
 - Consiliul Executiv ATU Gagauzia Casa de arta or. Comrat
 - Reconstrucția și modernizarea Centrului de Excelența în medicină și farmacie RAISA PACALO
 - Lucrările de construcție a acoperișului în pante și reconstrucția imobilelor Unității Militare 1003 a Departamentului Trupelor de Carabinieri al MAI din str. Ștefan cel Mare, 140, mun. Bălți
6. Lucrări publicate (lucrări publicate, editura, anul publicării, patente sau brevete)
Nu am
7. Membru al unor asociații profesionale Nu sînt
8. Sarcini propuse pentru elaborarea proiectului prezentat la licitație Conform caietului de sarcini
pentru compartimentul „Rezistența”
9. Recomandări (numele, prenumele și adresa persoanelor care pot, la solicitare, să acorde recomandări).
Recomandarea se anexează în original Referințe pot fi obținute la Direcția de expertizare
și verificare a proiectelor a MDRC al R. Moldova
10. Alte informații (considerate a fi necesare) _____

Ofertantul

Data completării 08.07.2022

_____ **ENI Mihail**

L.Ș.



SOCIETATE CU RĂSPUNDERE LIMITATĂ
„INDUSTRIALPROIECT”

MD-2028, str. Gh. Tudor,5, mun. Chișinău
Tel. + 373 22 735951, 022-735950, e-mail: industrialproiect@yahoo.com

CONFIRMAREA

Prin prezența SRL «INDUSTRIALPROIECT» confirmă posibilitatea de a
(denumirea ofertantului)

furniza două exemplare ale proiectului finalizat, atât pe suport de hârtie, cât și în format electronic, prin e-mail și pe CD sau USB.

Semnat: semnat cu semnătură electronică
[semnătura persoanei autorizate pentru semnarea ofertei]

Nume: Mihail ENI

În calitate de: Administrator

[funcția oficială a persoanei ce semnează formularul ofertei]

Ofertantul: SRL «INDUSTRIALPROIECT»

Adresa: MD-2028, mun. Chișinău, str. Gheorghe Tudor 5

Data: “11” iulie 2022