

PLANUL DE SITUATIE (Sc 1:5000)

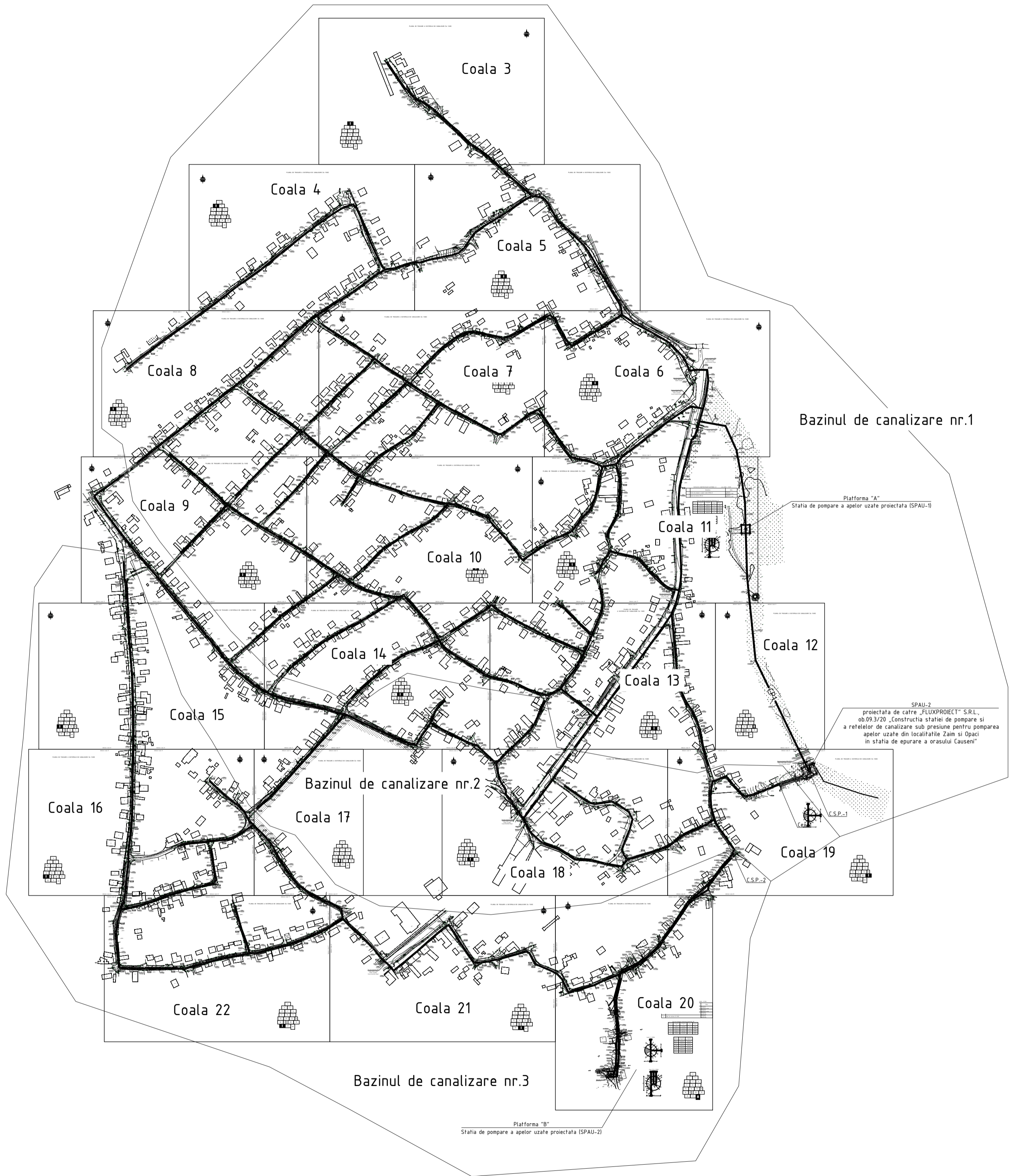

| | |
|-----------|--|
| Coordonat | |
|-----------|--|

| | |
|-------------------|--|
| Semnatura si data | |
|-------------------|--|

| | |
|--------------|--|
| Nr. inventar | |
|--------------|--|

| | | | | | | | | | | |
|------|-------|------------|----------|-------|-------|---|--|--------------------------|-------|------|
| | | | | | | 01/23-CE | | | | |
| | | | | | | Constructia retelor de canalizare in satul Zaim r-nul Causeni (Etapa 1) | | | | |
| Sch. | Cant. | Coala | Nr.doc. | Semn. | Data | Sistemul de canalizare | | Etapa | Coala | Coli |
| | | | | | | | | PE | 2a | |
| | | Sp. princ. | Rosca C. | | 05.23 | | | | | |
| | | Elaborat | Cretu I | | 05.23 | | | | | |
| | | | | | | Planul de situatie (Sc 1:5000) | | "CONCEPT PROIECT" S.R.L. | | |

PLANUL DE TRASARE A SISTEMULUI DE CANALIZARE (Sc 1:500)

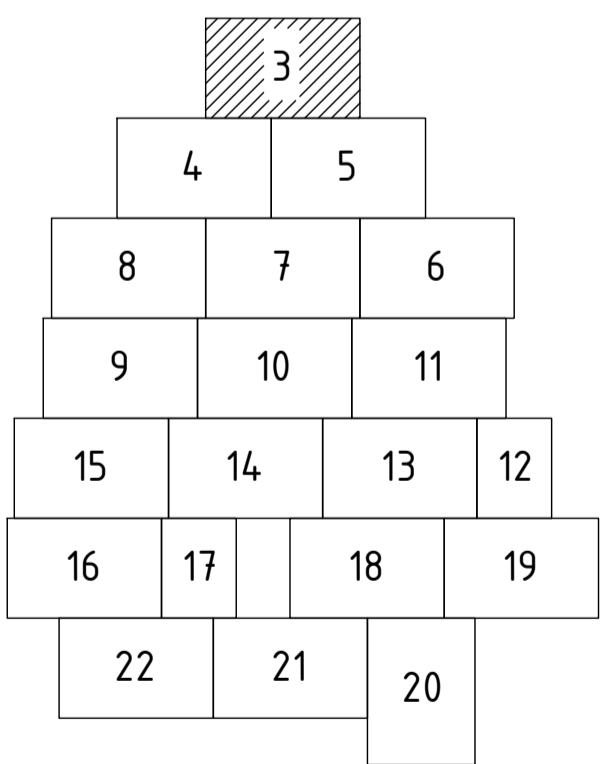
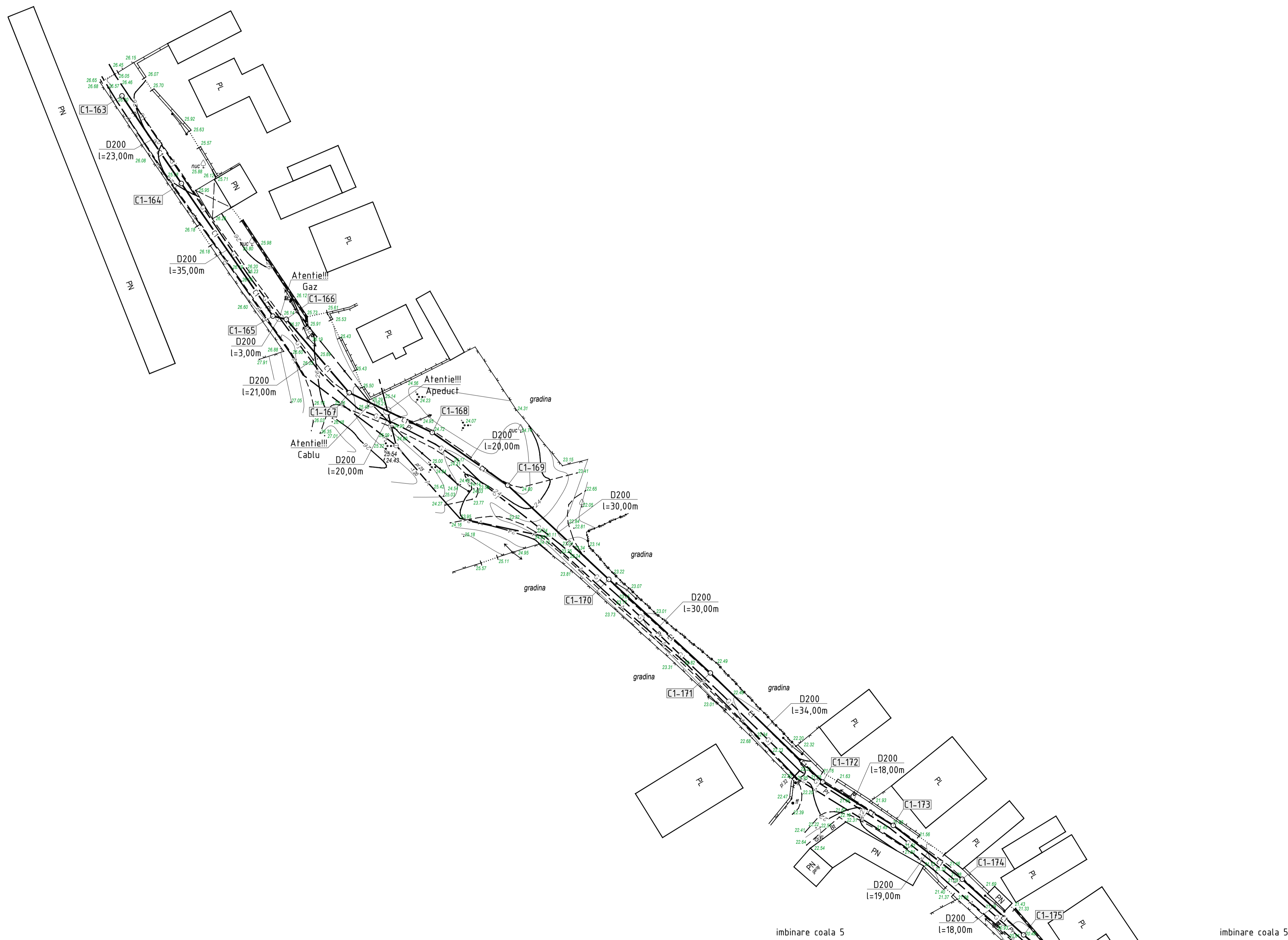

Profilul longitudinal al rețetelor de canalizare gravitațională de la C1-163 până la C1-173 vezi coala 43
 Profilul longitudinal al rețetelor de canalizare gravitațională de la C1-173 până la C1-175 vezi coala 44

| | | | | | |
|---|----------|-------|---------|-------|-------|
| 01/23-CE | | | | | |
| Construcția rețetelor de canalizare în satul Zaim r-nul Causeni (Etapa 1) | | | | | |
| Sch. | Can. | Coala | Nr.doc. | Semn. | Data |
| Sp. princ. | Rosca C. | | | | 05.23 |
| Elaborat | Crețu I | | | | 05.23 |
| Sistemul de canalizare | | | Etapa | Coala | Coli |
| Planul de trasare a sistemului de canalizare (Sc 1:500) | | | PE | 3 | |
| "CONCEPT PROIECT" S.R.L. | | | | | |

Nr. inventar
 Semnatura și data
 Coordonat

PLANUL DE TRASARE A SISTEMULUI DE CANALIZARE (Sc 1:500)

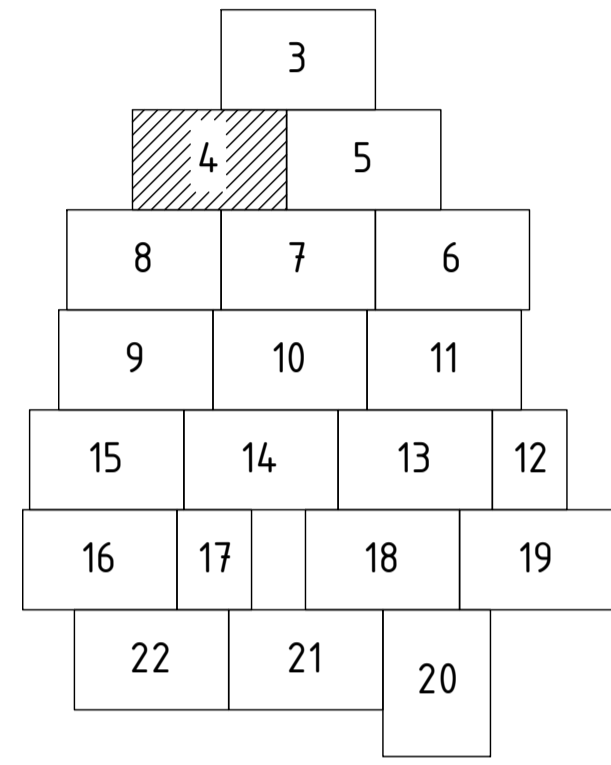
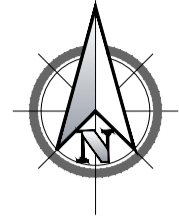

Profilul longitudinal al retelei de canalizare gravitacionala de la P.8 pana la C1-228 vezi coala 6
 Profilul longitudinal al retelei de canalizare gravitacionala de la C1-228 pana la C1-237 vezi coala 49
 Profilul longitudinal al retelei de canalizare gravitacionala de la P.9 pana la C1-258 vezi coala 51
 Profilul longitudinal al retelei de canalizare gravitacionala de la C1-258 pana la C1-267 vezi coala 52
 Profilul longitudinal al retelei de canalizare gravitacionala de la C1-267 pana la C1-234 vezi coala 53

| | | | | |
|---|----------|-------|--------------------------|-------|
| 01/23-CE | | | | |
| Construcția rețelei de canalizare în satul Zaim r-nul Causeni (Etapa 1) | | | | |
| Sch. | Can. | Coala | Nr.doc. | Semm. |
| Sp. princ. | Rosca C. | | | 05.23 |
| Elaborat | Crețu I | | | 05.23 |
| Sistemul de canalizare | | | Etapa | Coala |
| Planul de trasare a sistemului de canalizare (Sc 1:500) | | | PE | 4 |
| | | | "CONCEPT PROIECT" S.R.L. | |

Nr. inventar
 Semnatura și dată
 Coordonat

PLANUL DE TRASARE A SISTEMULUI DE CANALIZARE (Sc 1:500)

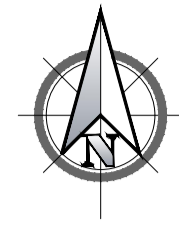

Profilul longitudinal al retelelor de canalizare gravitacionala de la C1-175 pana la C1-187 vezi coala 44
 Profilul longitudinal al retelelor de canalizare gravitacionala de la C1-187 pana la P.6 vezi coala 45
 Profilul longitudinal al retelelor de canalizare gravitacionala de la C1-237 pana la C1-240 vezi coala 49
 Profilul longitudinal al retelelor de canalizare gravitacionala de la C1-240 pana la C1-180 vezi coala 50

| | | | | |
|---|----------|-------|--------------------------|-------|
| 01/23-CE | | | | |
| Constructia retelelor de canalizare in satul Zaim r-nul Causeni (Etapa 1) | | | | |
| Sch. | Canf. | Coala | Nr.doc. | Semm. |
| Sp. princ. | Rosca C. | | | 05.23 |
| Elaborat | Crețu I | | | 05.23 |
| Sistemul de canalizare | | | Etapa | Coala |
| | | | PE | 5 |
| Planul de trasare a sistemului de canalizare (Sc 1:500) | | | "CONCEPT PROIECT" S.R.L. | |

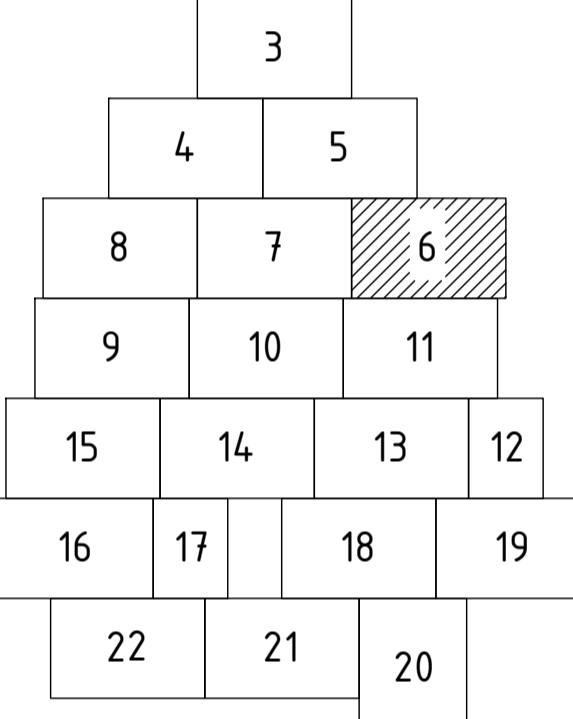
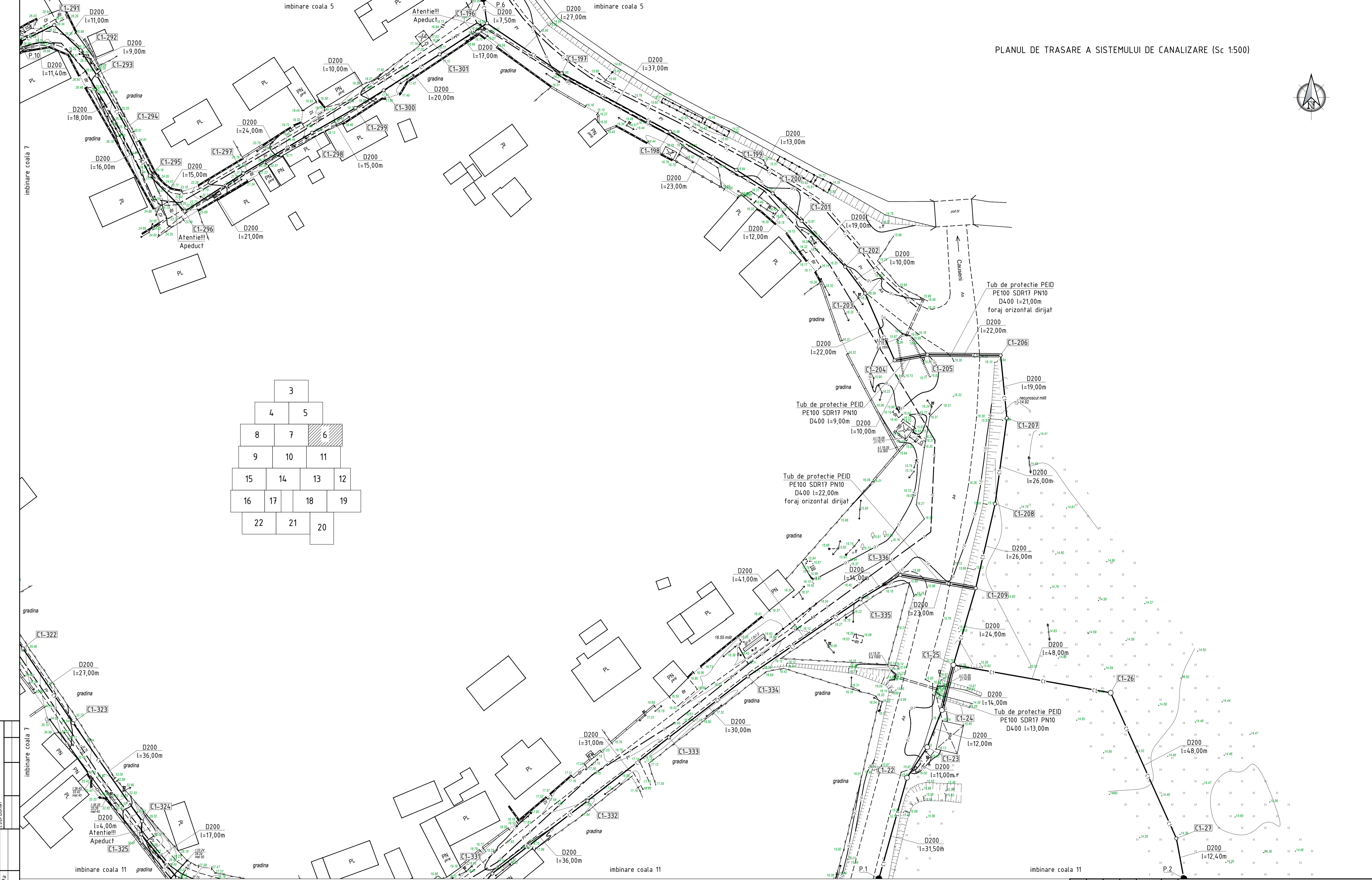

Profilul longitudinal al retelei de canalizare gravitacionala de la P.1 pana la C1-26 vezi coala 25
 Profilul longitudinal al retelei de canalizare gravitacionala de la C1-26 pana la P.2 vezi coala 26
 Profilul longitudinal al retelei de canalizare gravitacionala de la P.6 pana la C1-197 vezi coala 45
 Profilul longitudinal al retelei de canalizare gravitacionala de la C1-197 pana la C1-25 vezi coala 46
 Profilul longitudinal al retelei de canalizare gravitacionala de la P.10 pana la C1-196 vezi coala 55
 Profilul longitudinal al retelei de canalizare gravitacionala de la C1-322 pana la C1-326 vezi coala 58
 Profilul longitudinal al retelei de canalizare gravitacionala de la C1-331 pana la C1-209 vezi coala 59

| | | | | | | | | | |
|------|------|-------|---------|-------|---|---|--------------------------|-------|------|
| | | | | | 01/23-CE | | | | |
| | | | | | Construcția rețelei de canalizare în satul Zaim r-nul Causeni (Etapa 1) | | | | |
| Sch. | Can. | Coala | Nr.doc. | Semm. | Data | | | | |
| | | | | | | Sistemul de canalizare | Etapa | Coala | Coli |
| | | | | | | PE | 6 | | |
| | | | | | | Planul de trasare a sistemului de canalizare (Sc 1:500) | "CONCEPT PROIECT" S.R.L. | | |

Nr. inventar: _____
 Semnatura si data: _____
 Coordonat: _____

PLANUL DE TRASARE A SISTEMULUI DE CANALIZARE (Sc 1:500)

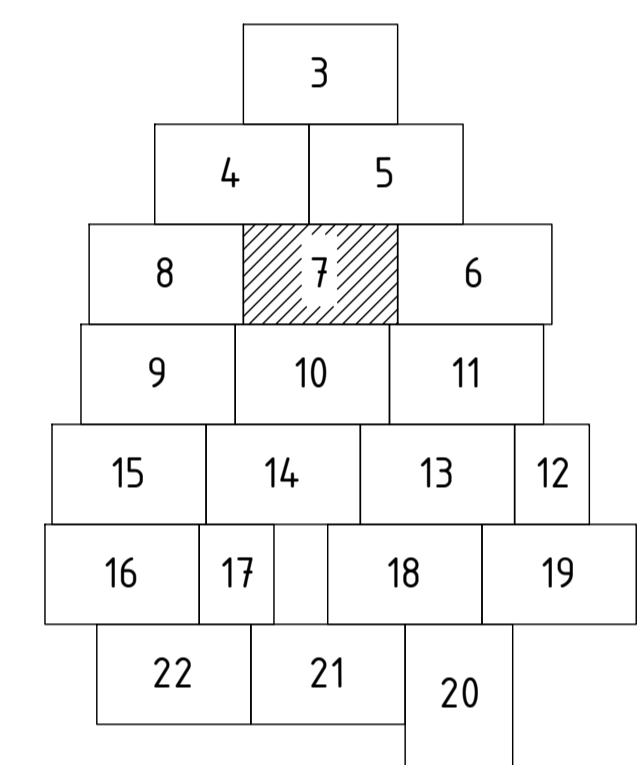

Profilul longitudinal al retelelor de canalizare gravitacionala de la C1-227 pana la P.8 vezi coala 48
 Profilul longitudinal al retelelor de canalizare gravitacionala de la C1-289 pana la C1-309 vezi coala 54
 Profilul longitudinal al retelelor de canalizare gravitacionala de la C1-289 pana la P.10 vezi coala 55
 Profilul longitudinal al retelelor de canalizare gravitacionala de la C1-302 pana la C1-311 vezi coala 56
 Profilul longitudinal al retelelor de canalizare gravitacionala de la C1-311 pana la C1-321 vezi coala 57
 Profilul longitudinal al retelelor de canalizare gravitacionala de la C1-321 pana la C1-322 vezi coala 58

Profilul longitudinal al retelelor de canalizare gravitacionala de la P.11 pana la C1-306 vezi coala 60
 Profilul longitudinal al retelelor de canalizare gravitacionala de la C1-314 pana la C1-309 vezi coala 61
 Profilul longitudinal al retelelor de canalizare gravitacionala de la C1-353 pana la C1-312 vezi coala 62
 Profilul longitudinal al retelelor de canalizare gravitacionala de la C1-365 pana la C1-366 vezi coala 63
 Profilul longitudinal al retelelor de canalizare gravitacionala de la P.13 pana la C1-366 vezi coala 68

| | | | | |
|---|------|-------|--------------------------|-------|
| 01/23-CE | | | | |
| Constructia retelelor de canalizare in satul Zaim r-nul Causeni (Etapa 1) | | | | |
| Sch. | Can. | Coala | Nr.doc. | Semm. |
| Sistemul de canalizare | | | Etapa | Coala |
| Planul de trasare a sistemului de canalizare (Sc 1:500) | | | PE | 7 |
| | | | "CONCEPT PROIECT" S.R.L. | |

| | |
|--------------|-------------------|
| Nr. inventar | Semnatura si data |
| | |



PLANUL DE TRASARE A SISTEMULUI DE CANALIZARE (Sc 1:500)

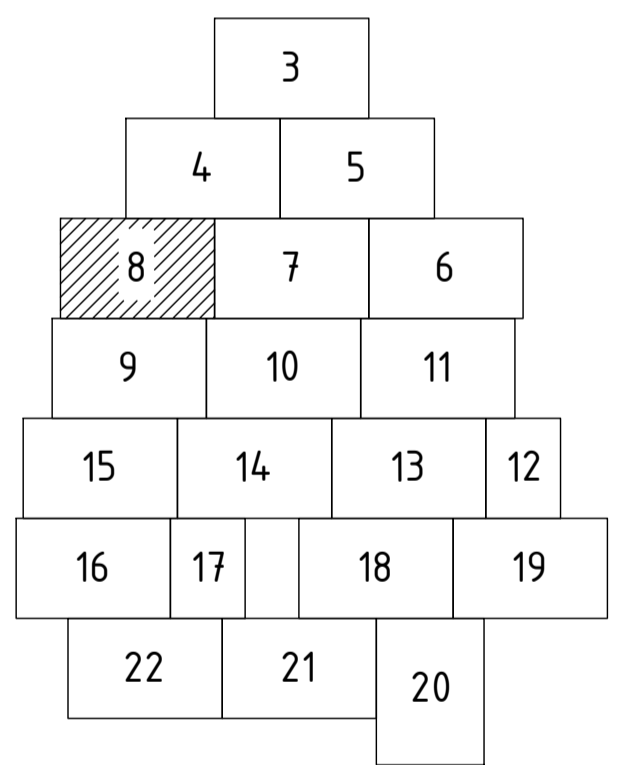

Profilul longitudinal al rețetelor de canalizare gravitațională de la C1-30 până la P.3 vezi coala 27
Profilul longitudinal al rețetelor de canalizare gravitațională de la P.7 până la C1-220 vezi coala 47
Profilul longitudinal al rețetelor de canalizare gravitațională de la C1-220 până la C1-227 vezi coala 48
Profilul longitudinal al rețetelor de canalizare gravitațională de la C1-250 până la P.9 vezi coala 51
Profilul longitudinal al rețetelor de canalizare gravitațională de la C1-377 până la P.11 vezi coala 60
Profilul longitudinal al rețetelor de canalizare gravitațională de la C1-354 până la C1-365 vezi coala 63
Profilul longitudinal al rețetelor de canalizare gravitațională de la C1-401 până la C1-362 vezi coala 67

| | | | | | | |
|------------|----------|-------|---------|---|-------|-------|
| | | | | 01/23-CE | | |
| | | | | Construcția rețetelor de canalizare în satul Zaim r-nul Causeni (Etapa 1) | | |
| Sch. | Can. | Coala | Nr.doc. | Semn. | Data | |
| Sp. princ. | Rosca C. | | | | 05.23 | |
| Elaborat | Crețu I | | | | 05.23 | |
| | | | | Sistemul de canalizare | | Etapa |
| | | | | PE | | Coala |
| | | | | 8 | | Coli |
| | | | | Planul de trasare a sistemului de canalizare (Sc 1:500) | | |
| | | | | "CONCEPT PROIECT" S.R.L. | | |

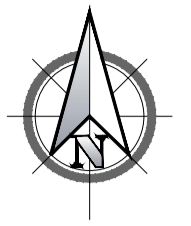

PLANUL DE TRASARE A SISTEMULUI DE CANALIZARE (Sc 1:500)

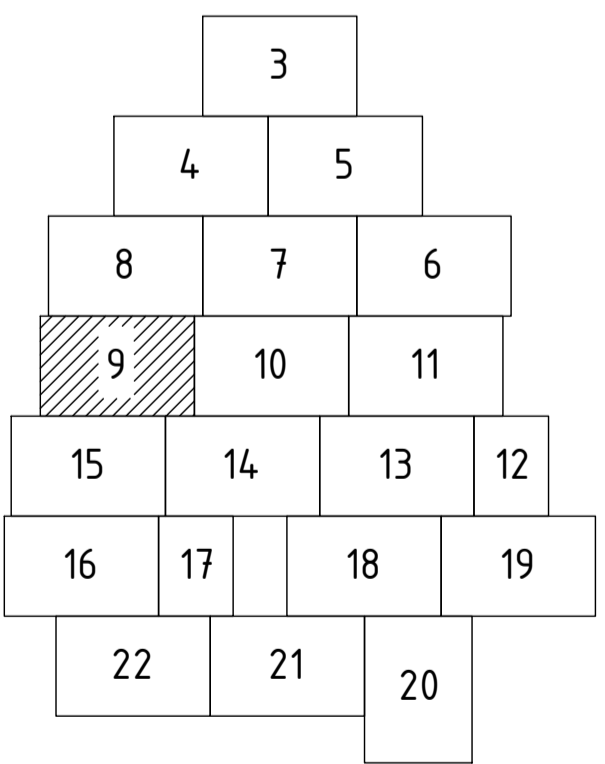
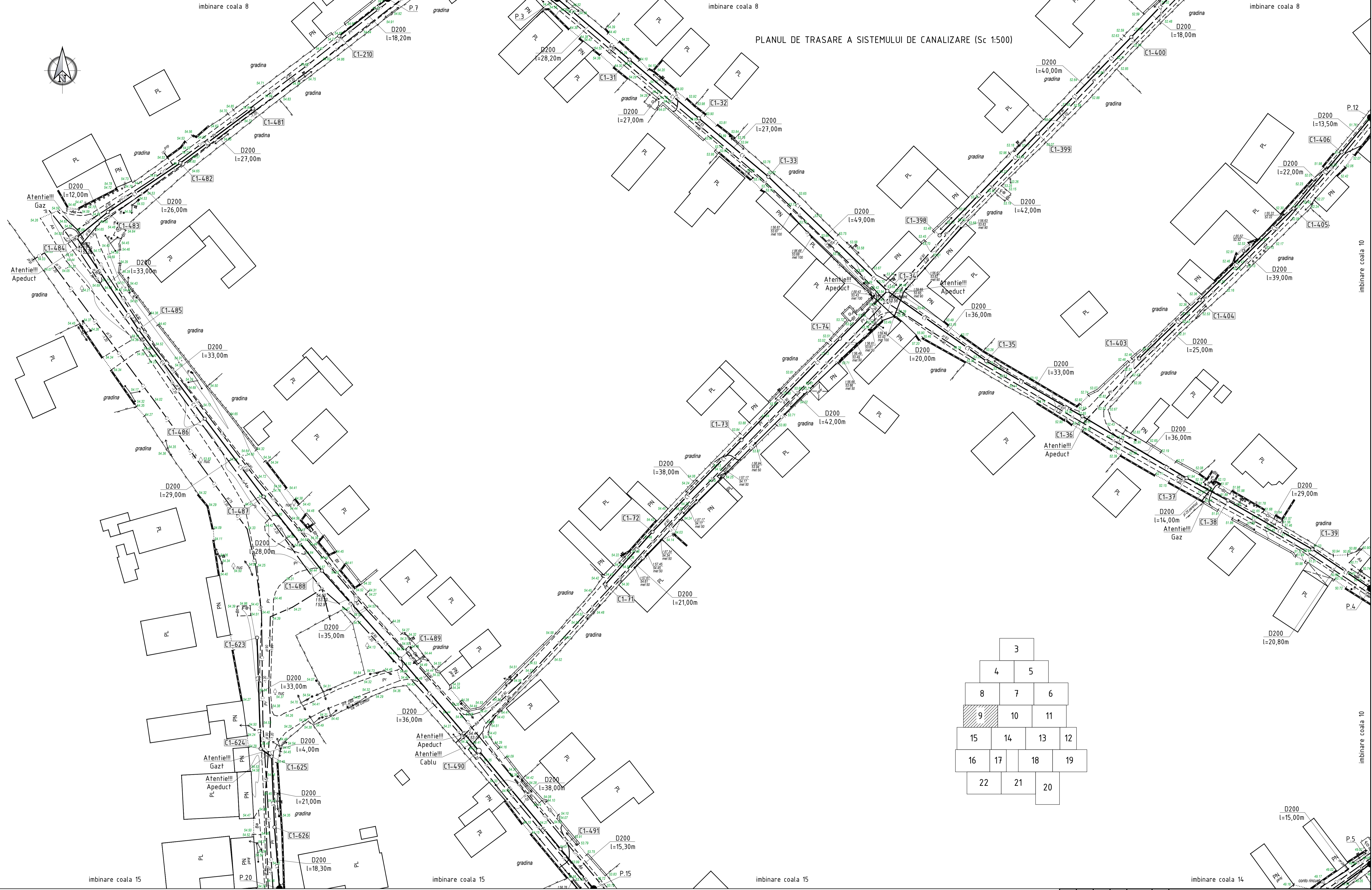

Profilul longitudinal al rețetelor de canalizare gravitațională de la P.3 până la C1-37 vezi coala 27
 Profilul longitudinal al rețetelor de canalizare gravitațională de la C1-37 până la P.4 vezi coala 28
 Profilul longitudinal al rețetelor de canalizare gravitațională de la C1-71 până la C1-34 vezi coala 31
 Profilul longitudinal al rețetelor de canalizare gravitațională de la C1-80 până la P.5 vezi coala 32
 Profilul longitudinal al rețetelor de canalizare gravitațională de la C1-210 până la P.7 vezi coala 47

Profilul longitudinal al rețetelor de canalizare gravitațională de la C1-398 până la C1-401 vezi coala 67
 Profilul longitudinal al rețetelor de canalizare gravitațională de la C1-403 până la P.12 vezi coala 68
 Profilul longitudinal al rețetelor de canalizare gravitațională de la C1-481 până la C1-489 vezi coala 77
 Profilul longitudinal al rețetelor de canalizare gravitațională de la C1-489 până la P.15 vezi coala 78
 Profilul longitudinal al rețetelor de canalizare gravitațională de la C1-623 până la P.20 vezi coala 94

| | | | | | |
|---|----------|-------|---------|-------|-------|
| 01/23-CE | | | | | |
| Construcția rețetelor de canalizare în satul Zaim r-nul Causeni (Etapa 1) | | | | | |
| Sch. | Can. | Coala | Nr.doc. | Semm. | Data |
| Sp. princ. | Rosca C. | | | | 05.23 |
| Elaborat | Crețu I. | | | | 05.23 |
| Sistemul de canalizare | | | Etapa | Coala | Coli |
| Planul de trasare a sistemului de canalizare (Sc 1:500) | | | PE | 9 | |
| "CONCEPT PROIECT" S.R.L. | | | | | |

| | |
|--------------|-------------------|
| Nr. inventar | Semnatura si data |
| | |
| | |

PLANUL DE TRASARE A SISTEMULUI DE CANALIZARE (Sc 1:500)

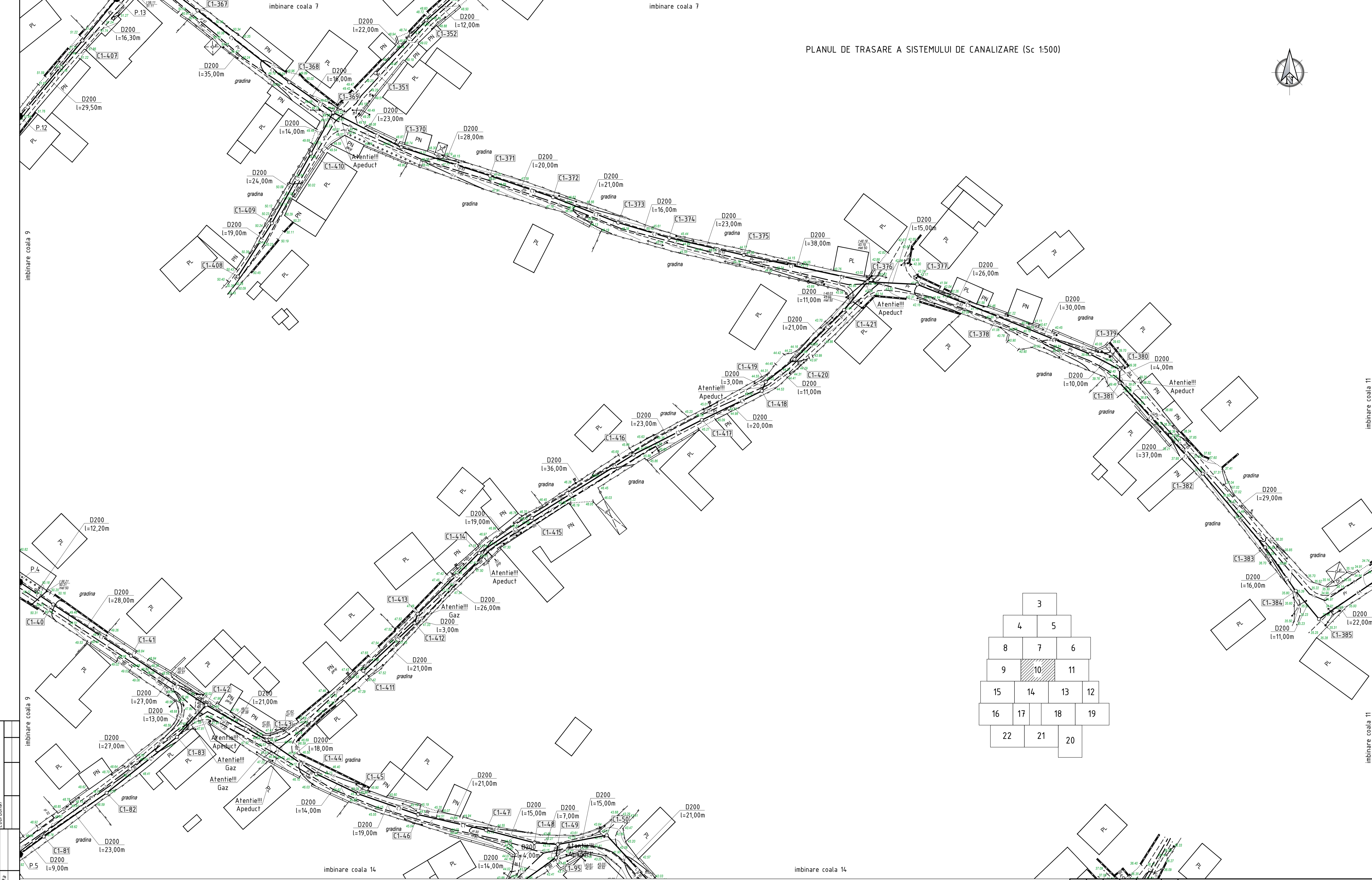

Profilul longitudinal al rețetelor de canalizare gravitațională de la P.4 până la C1-46 vezi coala 28
 Profilul longitudinal al rețetelor de canalizare gravitațională de la C1-46 până la C1-51 vezi coala 29
 Profilul longitudinal al rețetelor de canalizare gravitațională de la P.5 până la C1-42 vezi coala 32
 Profilul longitudinal al rețetelor de canalizare gravitațională de la C1-94 până la C1-49 vezi coala 33
 Profilul longitudinal al rețetelor de canalizare gravitațională de la C1-351 până la C1-353 vezi coala 62
 Profilul longitudinal al rețetelor de canalizare gravitațională de la C1-367 până la C1-368 vezi coala 63

Profilul longitudinal al rețetelor de canalizare gravitațională de la C1-368 până la C1-378 vezi coala 64
 Profilul longitudinal al rețetelor de canalizare gravitațională de la C1-378 până la C1-386 vezi coala 65
 Profilul longitudinal al rețetelor de canalizare gravitațională de la P.12 până la P.13 vezi coala 68
 Profilul longitudinal al rețetelor de canalizare gravitațională de la C1-408 până la C1-369 vezi coala 68
 Profilul longitudinal al rețetelor de canalizare gravitațională de la C1-411 până la C1-376 vezi coala 69

| | | | | |
|---|----------|-------|---------|-------|
| 01/23-CE | | | | |
| Construcția rețetelor de canalizare în satul Zaim r-nul Causeni (Etapa 1) | | | | |
| Sch. | Can. | Coala | Nr.doc. | Semm. |
| Sp. princ. | Rosca C. | | 05.23 | |
| Elaborat | Crețu I. | | 05.23 | |
| Sistemul de canalizare | | | Etapa | Coala |
| Planul de trasare a sistemului de canalizare (Sc 1:500) | | | PE | 10 |
| "CONCEPT PROIECT" S.R.L. | | | | |

imbinare coala 11

imbinare coala 11

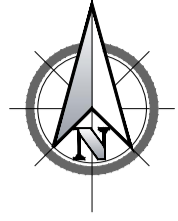

PLANUL DE TRASARE A SISTEMULUI DE CANALIZARE (Sc 1:500)

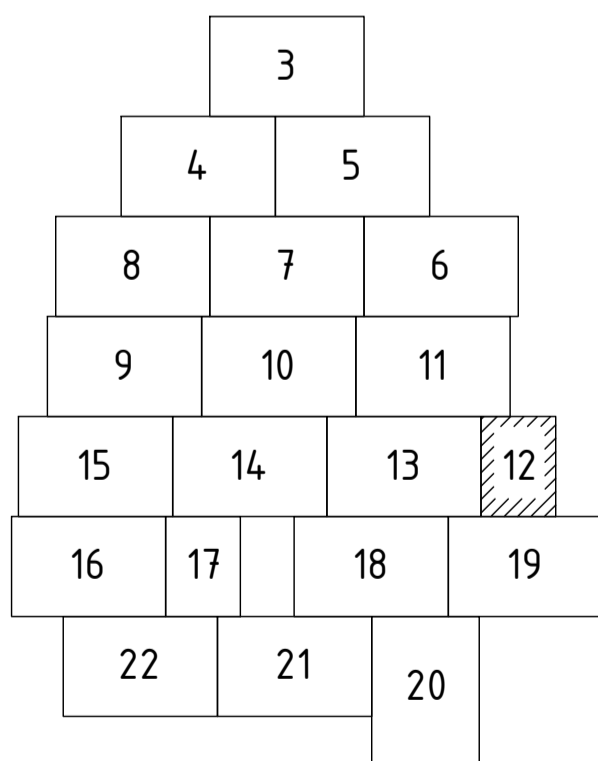

| | |
|-----------|--|
| Coordonat | |
|-----------|--|

| | |
|-------------------|--|
| Nr. inventar | |
| Semnatura si data | |

Profilul longitudinal al retelelor de canalizare sub presiune de la SPAU-1 pana la C.S.P.-1 vezi coala 6, 7 (01/23-A-1-TH)

| | | | | | | | | | | |
|------------|-------|----------|---------|-------|-------|---|--|--------------------------|-------|------|
| | | | | | | 01/23-CE | | | | |
| | | | | | | Constructia retelelor de canalizare in satul Zaim r-nul Causeni (Etapa 1) | | | | |
| Sch. | Cant. | Coala | Nr.doc. | Semn. | Data | Sistemul de canalizare | | Etapa | Coala | Coli |
| | | | | | | | | PE | 12 | |
| Sp. princ. | | Rosca C. | | | 05.23 | | | | | |
| Elaborat | | Cretu I | | | 05.23 | Planul de trasare a sistemului de canalizare (Sc 1:500) | | "CONCEPT PROIECT" S.R.L. | | |

PLANUL DE TRASARE
A SISTEMULUI DE CANALIZARE (Sc 1:500)

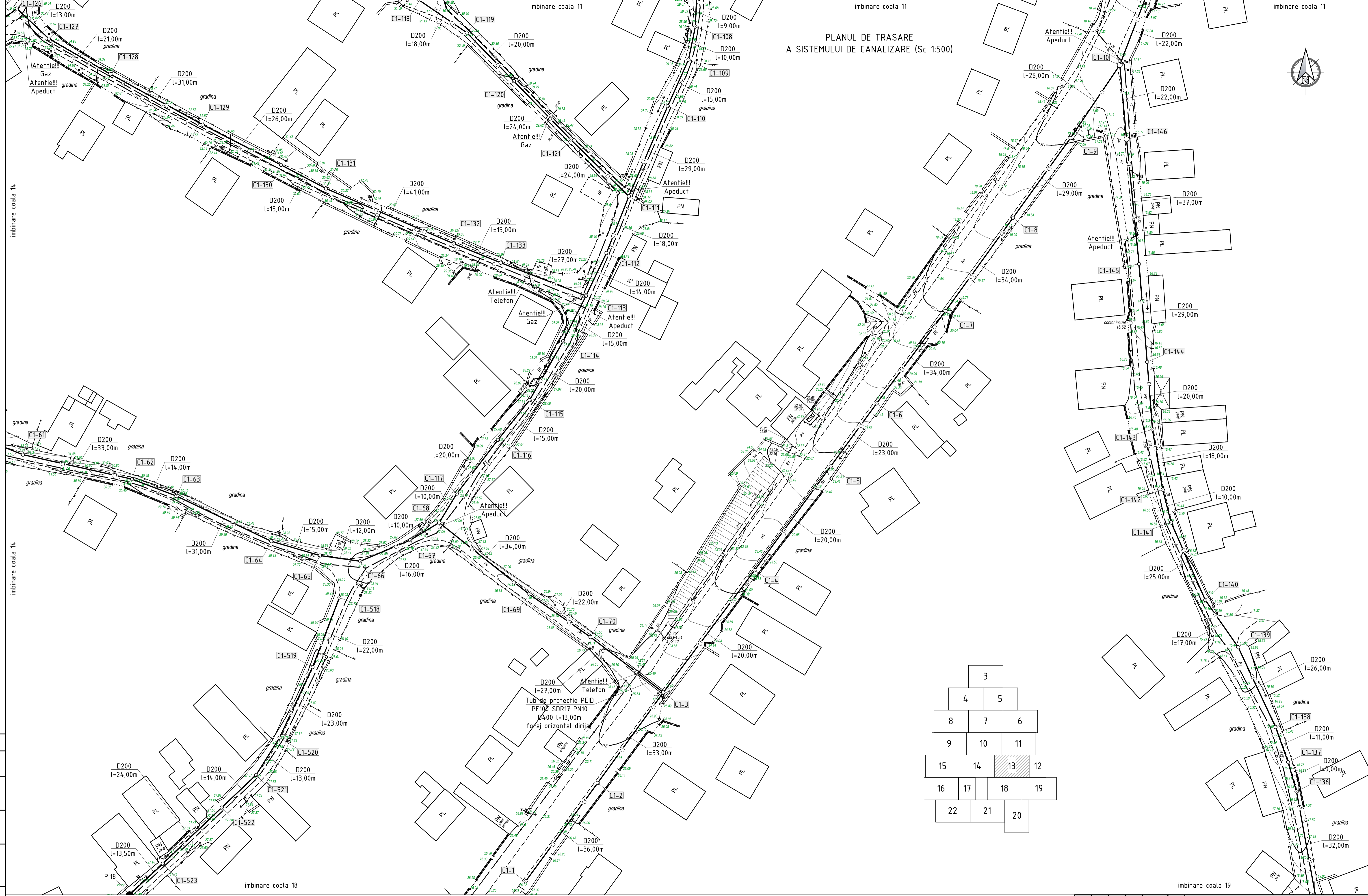
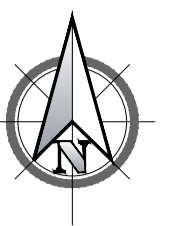

Profilul longitudinal al rețetelor de canalizare gravitațională de la C1-1 până la C1-8 vezi coala 23
 Profilul longitudinal al rețetelor de canalizare gravitațională de la C1-8 până la C1-11 vezi coala 24
 Profilul longitudinal al rețetelor de canalizare gravitațională de la C1-61 până la C1-69 vezi coala 30
 Profilul longitudinal al rețetelor de canalizare gravitațională de la C1-69 până la C1-3 vezi coala 31
 Profilul longitudinal al rețetelor de canalizare gravitațională de la C1-107 până la C1-68 vezi coala 35
 Profilul longitudinal al rețetelor de canalizare gravitațională de la C1-118 până la C1-111 vezi coala 36

Profilul longitudinal al rețetelor de canalizare gravitațională de la C1-126 până la C1-128 vezi coala 37
 Profilul longitudinal al rețetelor de canalizare gravitațională de la C1-128 până la C1-113 vezi coala 38
 Profilul longitudinal al rețetelor de canalizare gravitațională de la C1-135 până la C1-145 vezi coala 39
 Profilul longitudinal al rețetelor de canalizare gravitațională de la C1-145 până la C1-10 vezi coala 40
 Profilul longitudinal al rețetelor de canalizare gravitațională de la C1-518 până la P-18 vezi coala 82

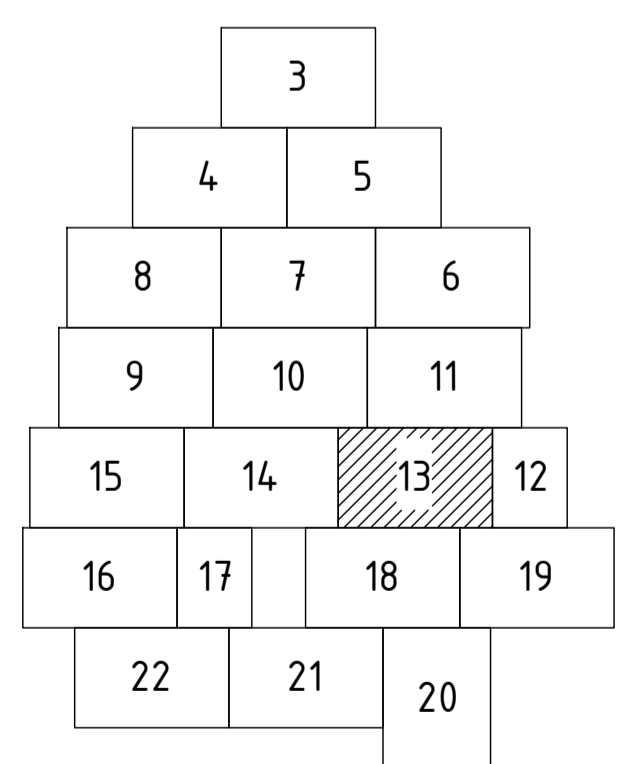

| | |
|-------------------|--|
| Coordonată | |
| Semnatura și dată | |
| Nr. inventar | |

| | | | | |
|---|----------|---|---------|-------|
| | | 01/23-CE | | |
| | | Construcția rețetelor de canalizare în satul Zaim R-nul Causeni (Etapa 1) | | |
| Sch. | Can. | Coala | Nr.doc. | Semn. |
| Sp. princ. | Rosca C. | | 05.23 | |
| Elaborat | Crețu I | | 05.23 | |
| Sistemul de canalizare | | Etapa | Coala | Coli |
| Planul de trasare a sistemului de canalizare (Sc 1:500) | | PE | 13 | |
| | | "CONCEPT PROIECT" S.R.L. | | |

PLANUL DE TRASARE A SISTEMULUI DE CANALIZARE (Sc 1:500)

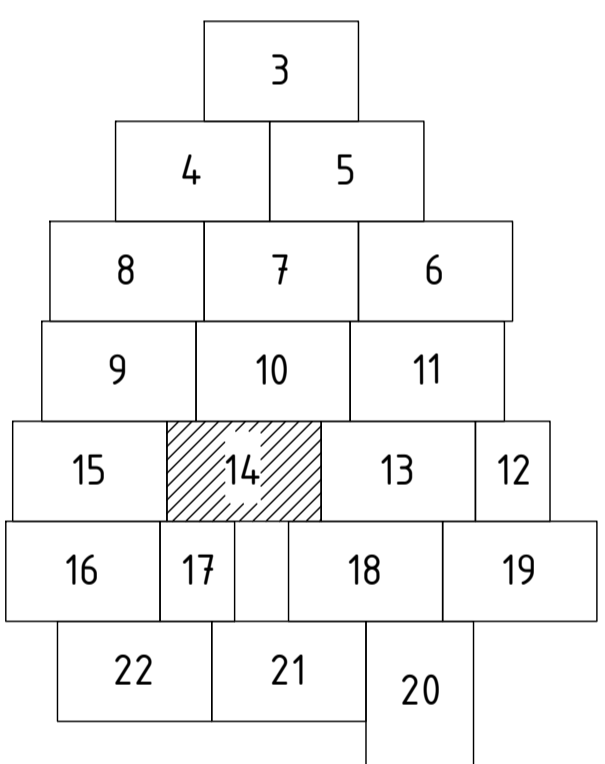
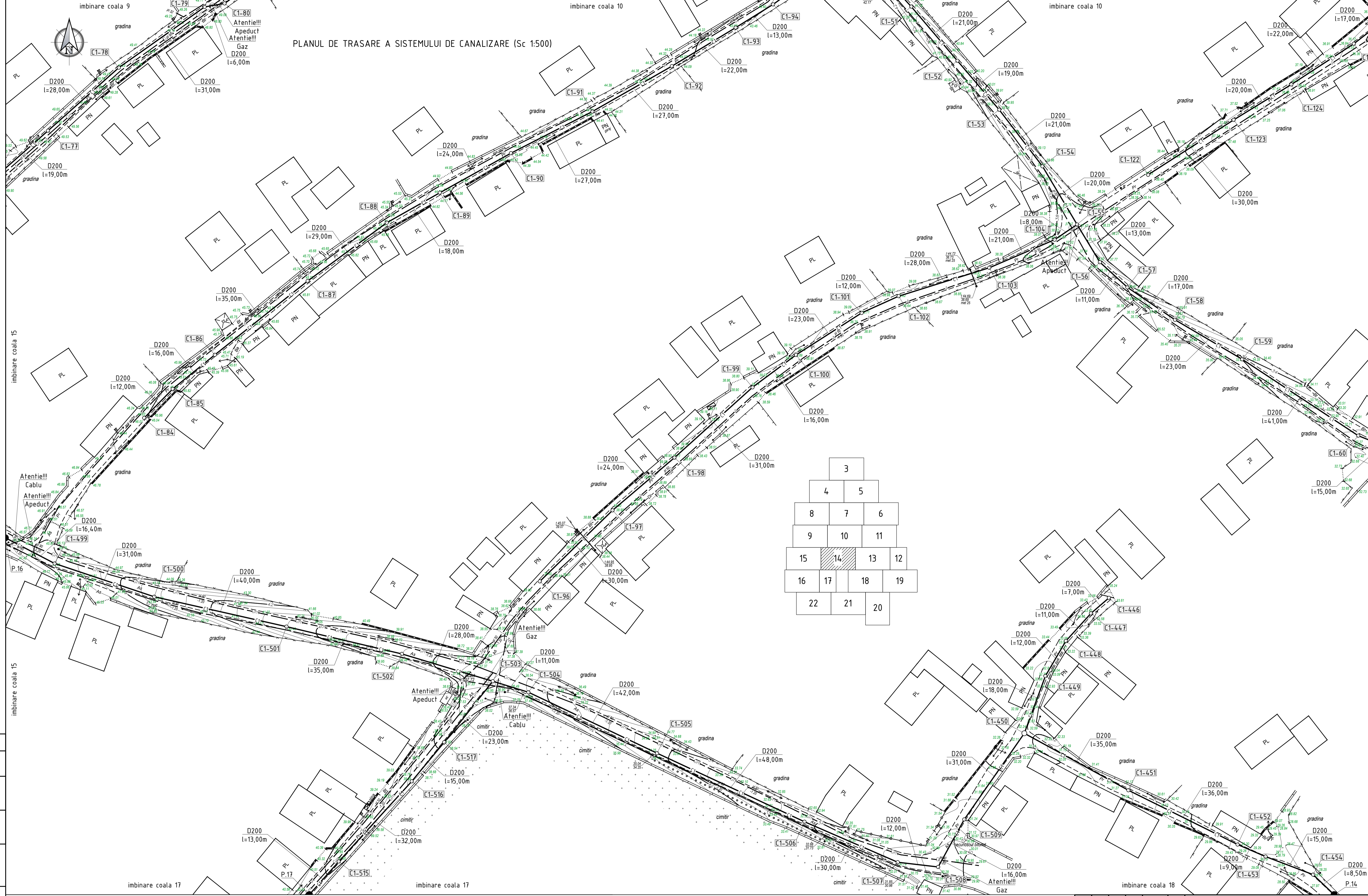

Profilul longitudinal al rețetelor de canalizare gravitațională de la C1-51 până la C1-59 vezi coala 29
 Profilul longitudinal al rețetelor de canalizare gravitațională de la C1-59 până la C1-61 vezi coala 30
 Profilul longitudinal al rețetelor de canalizare gravitațională de la C1-76 până la C1-80 vezi coala 32
 Profilul longitudinal al rețetelor de canalizare gravitațională de la C1-84 până la C1-94 vezi coala 33
 Profilul longitudinal al rețetelor de canalizare gravitațională de la C1-96 până la C1-55 vezi coala 34

Profilul longitudinal al rețetelor de canalizare gravitațională de la C1-122 până la C1-126 vezi coala 37
 Profilul longitudinal al rețetelor de canalizare gravitațională de la C1-446 până la C1-448 vezi coala 73
 Profilul longitudinal al rețetelor de canalizare gravitațională de la P.16 până la C1-503 vezi coala 79
 Profilul longitudinal al rețetelor de canalizare gravitațională de la C1-503 până la C1-450 vezi coala 80
 Profilul longitudinal al rețetelor de canalizare gravitațională de la P.17 până la C1-503 vezi coala 81

| | | | | |
|---|----------|-------|--------------------------|-------|
| 01/23-CE | | | | |
| Construcția rețetelor de canalizare în satul Zaim r-nul Causeni (Etapa 1) | | | | |
| Sch. | Can. | Coala | Nr.doc. | Semm. |
| Sp. princ. | Rosca C. | | 05.23 | |
| Elaborat | Crețu I. | | 05.23 | |
| Sistemul de canalizare | | | Etapa | Coala |
| Planul de trasare a sistemului de canalizare (Sc 1:500) | | | PE | 14 |
| | | | "CONCEPT PROIECT" S.R.L. | |

Nr. inventar
 Semnatura și dată
 Coordonat



imbinare coala 9

imbinare coala 9

imbinare coala 9

PLANUL DE TRASARE A SISTEMULUI DE CANALIZARE (Sc 1:500)



imbinare coala 14

imbinare coala 14

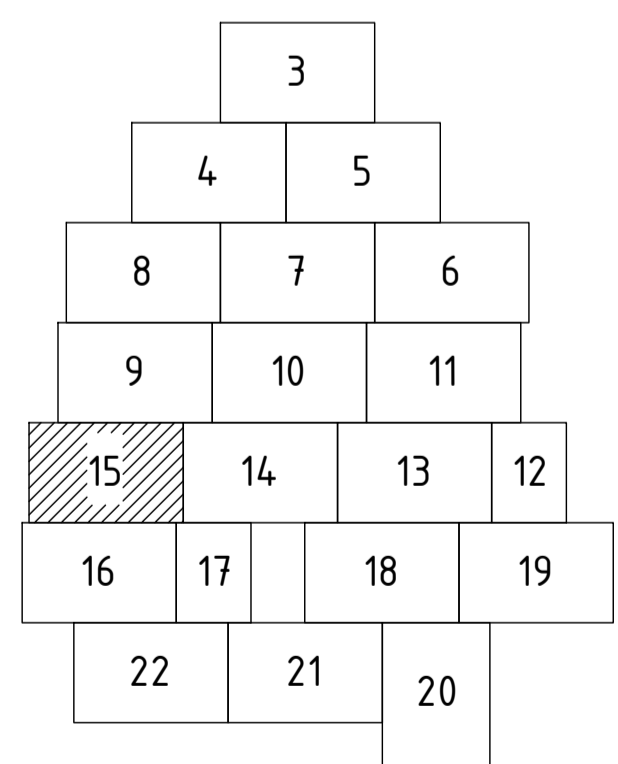

imbinare coala 16

imbinare coala 16

Profilul longitudinal al retelelor de canalizare gravitacionala de la C1-75 pana la C1-76 vezi coala 32
 Profilul longitudinal al retelelor de canalizare gravitacionala de la P.15 pana la C1-495 vezi coala 78
 Profilul longitudinal al retelelor de canalizare gravitacionala de la C1-495 pana la P.16 vezi coala 79
 Profilul longitudinal al retelelor de canalizare gravitacionala de la P.20 pana la C1-633 vezi coala 94
 Profilul longitudinal al retelelor de canalizare gravitacionala de la C1-633 pana la C1-638 vezi coala 95

| | | | | | |
|---|----------|-------|---------|-------|-------|
| 01/23-CE | | | | | |
| Constructia retelelor de canalizare in satul Zaim r-nul Causeni (Etapa 1) | | | | | |
| Sch. | Can. | Coala | Nr.doc. | Semn. | Data |
| Sp. princ. | Rosca C. | | | | 05.23 |
| Elaborat | Crețu I | | | | 05.23 |
| Sistemul de canalizare | | | Etapa | Coala | Coli |
| Planul de trasare a sistemului de canalizare (Sc 1:500) | | | PE | 15 | |
| "CONCEPT PROIECT" S.R.L. | | | | | |

PLANUL DE TRASARE A SISTEMULUI DE CANALIZARE (Sc 1:500)

imbinare coala 15

imbinare coala 15

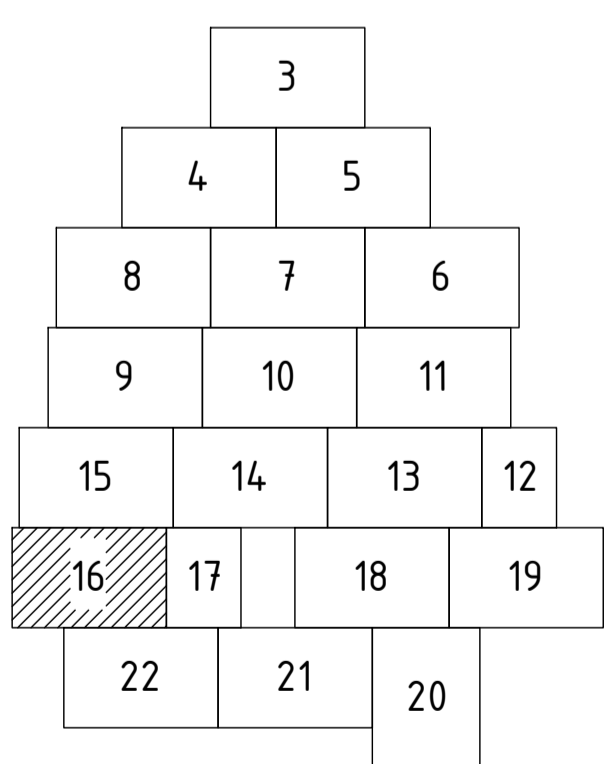
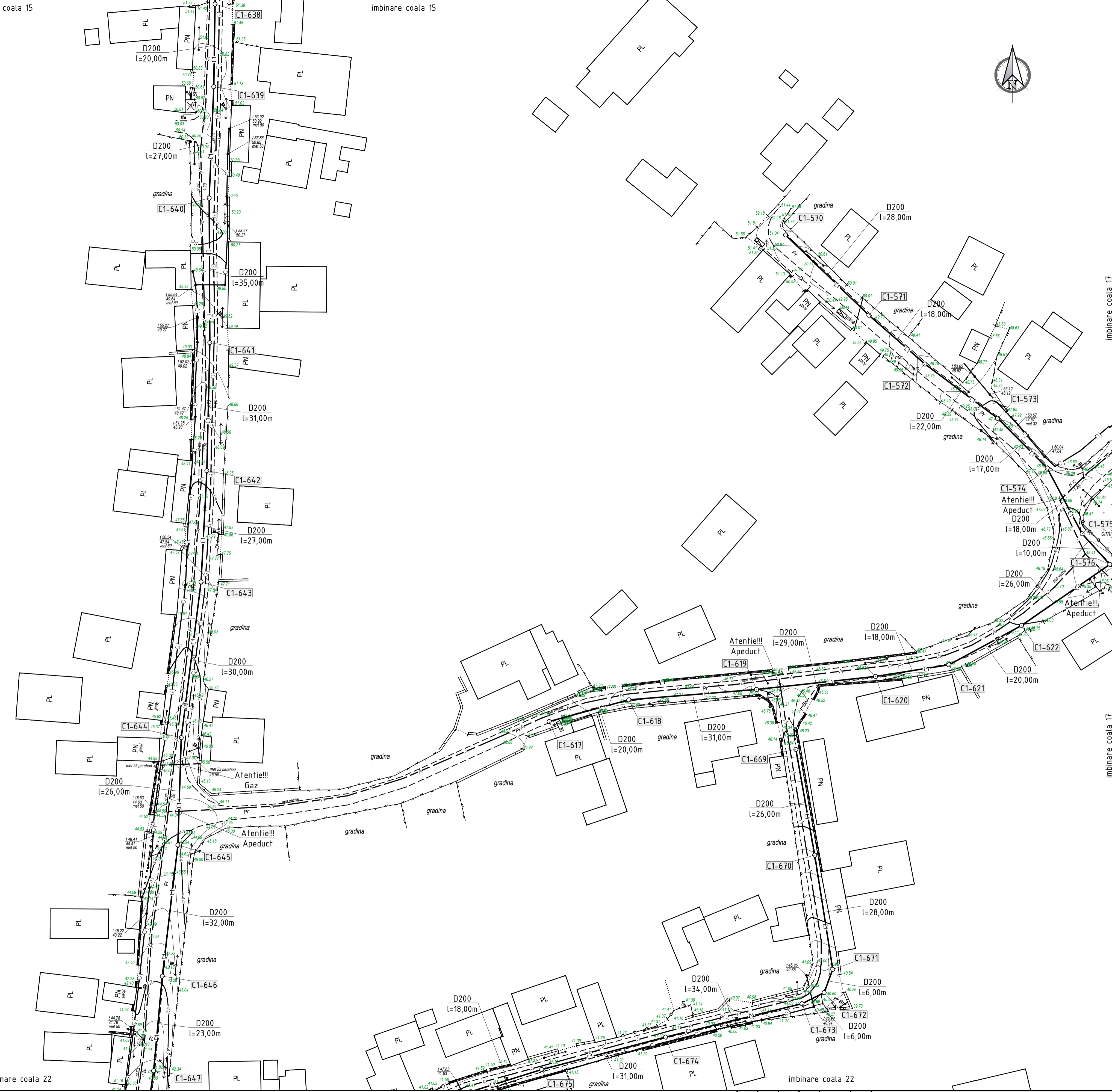
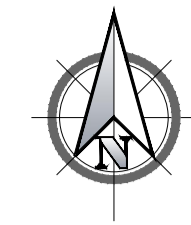

imbinare coala 22

imbinare coala 22

Profilul longitudinal al retelei de canalizare gravitacionala de la C1-570 pana la C1-576 vezi coala 88
 Profilul longitudinal al retelei de canalizare gravitacionala de la C1-617 pana la C1-576 vezi coala 93
 Profilul longitudinal al retelei de canalizare gravitacionala de la C1-638 pana la C1-642 vezi coala 95
 Profilul longitudinal al retelei de canalizare gravitacionala de la C1-642 pana la C1-647 vezi coala 96
 Profilul longitudinal al retelei de canalizare gravitacionala de la C1-669 pana la C1-676 vezi coala 99

| | | | |
|---|----------|---|---------|
| | | 01/23-CE | |
| | | Constructia retelei de canalizare in satul Zaim r-nul Causeni (Etapa 1) | |
| Sch. | Can. | Coala | Nr.doc. |
| | | | |
| Sp. princ. | Rosca C. | | 05.23 |
| Elaborat | Crețu I. | | 05.23 |
| Sistemul de canalizare | | Etapa | Coala |
| | | PE | 16 |
| Planul de trasare a sistemului de canalizare (Sc 1:500) | | "CONCEPT PROIECT" S.R.L. | |



imbinare coala 14

imbinare coala 14

PLANUL DE TRASARE A SISTEMULUI DE CANALIZARE (Sc 1:500)

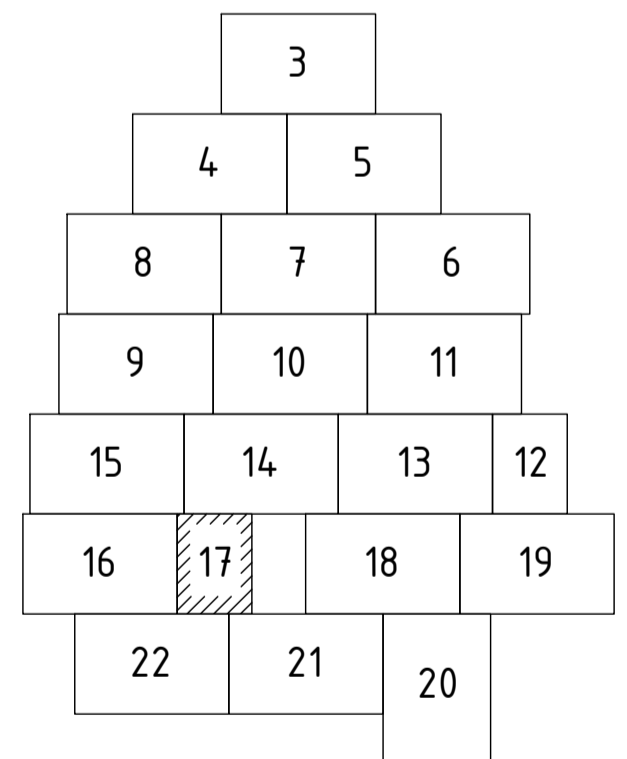
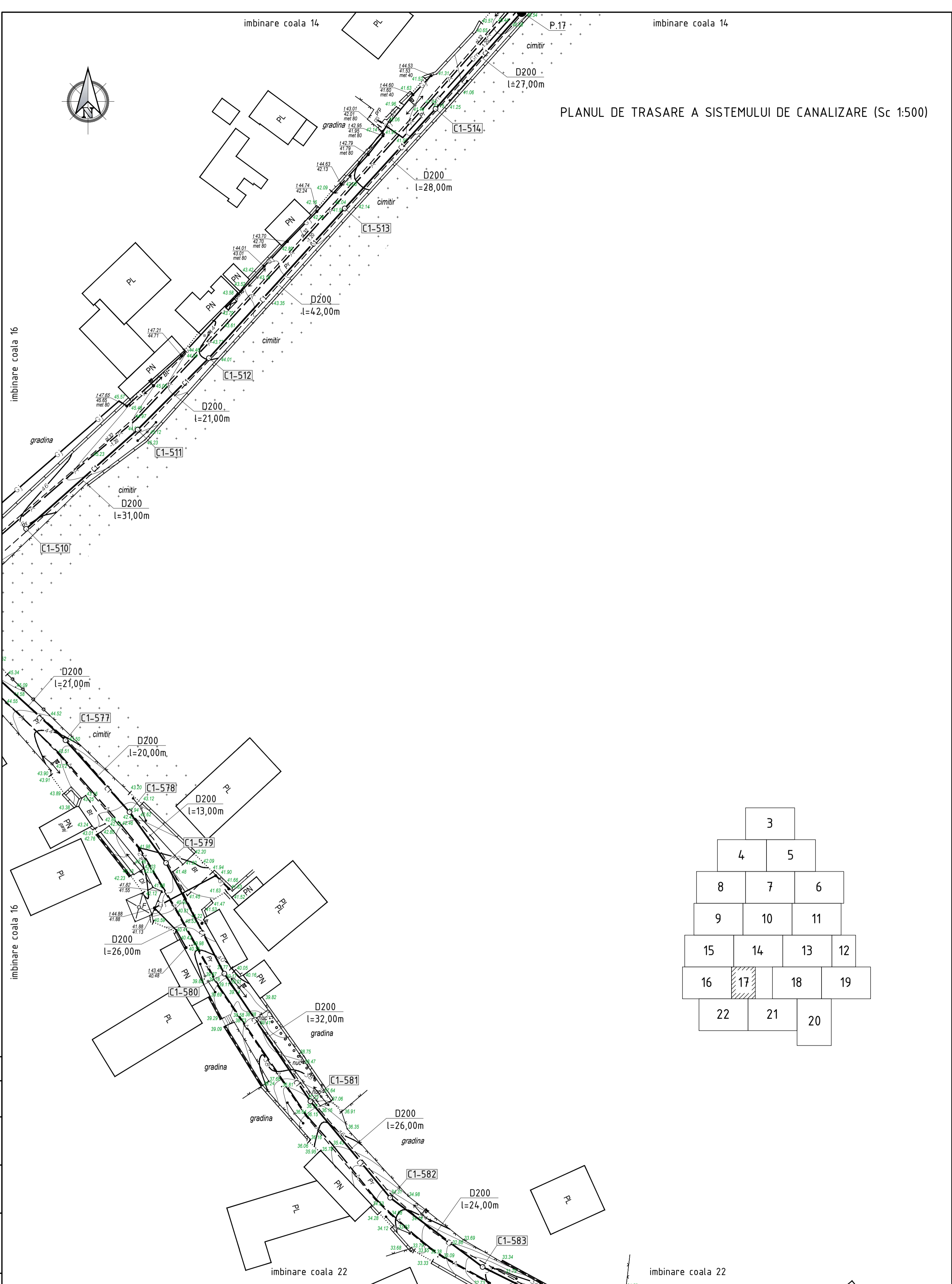

| | |
|-------------------|--|
| Coordonat | |
| Semnatura si data | |
| Nr. inventar | |

Profilul longitudinal al retelor de canalizare gravitacionala de la C1-510 pana la P.17 vezi coala 81
 Profilul longitudinal al retelor de canalizare gravitacionala de la C1-576 pana la C1-581 vezi coala 88
 Profilul longitudinal al retelor de canalizare gravitacionala de la C1-581 pana la C1-583 vezi coala 89

| | | | | | | | | | | |
|------|-------|-------|---------|-------|------|--|----------|---|-------|--------------------------|
| | | | | | | 01/23-CE | | | | |
| | | | | | | Construcia retelor de canalizare in satul Zaim r-nul Causeni (Etapa 1) | | | | |
| Sch. | Canf. | Coala | Nr.doc. | Semn. | Data | Sistemul de canalizare | | Etapa | Coala | Coli |
| | | | | | | Sp. princ. | Rosca C. | PE | 17 | |
| | | | | | | Elaborat | Crefu I | Planul de trasare a sistemului de canalizare (Sc 1:500) | | "CONCEPT PROIECT" S.R.L. |

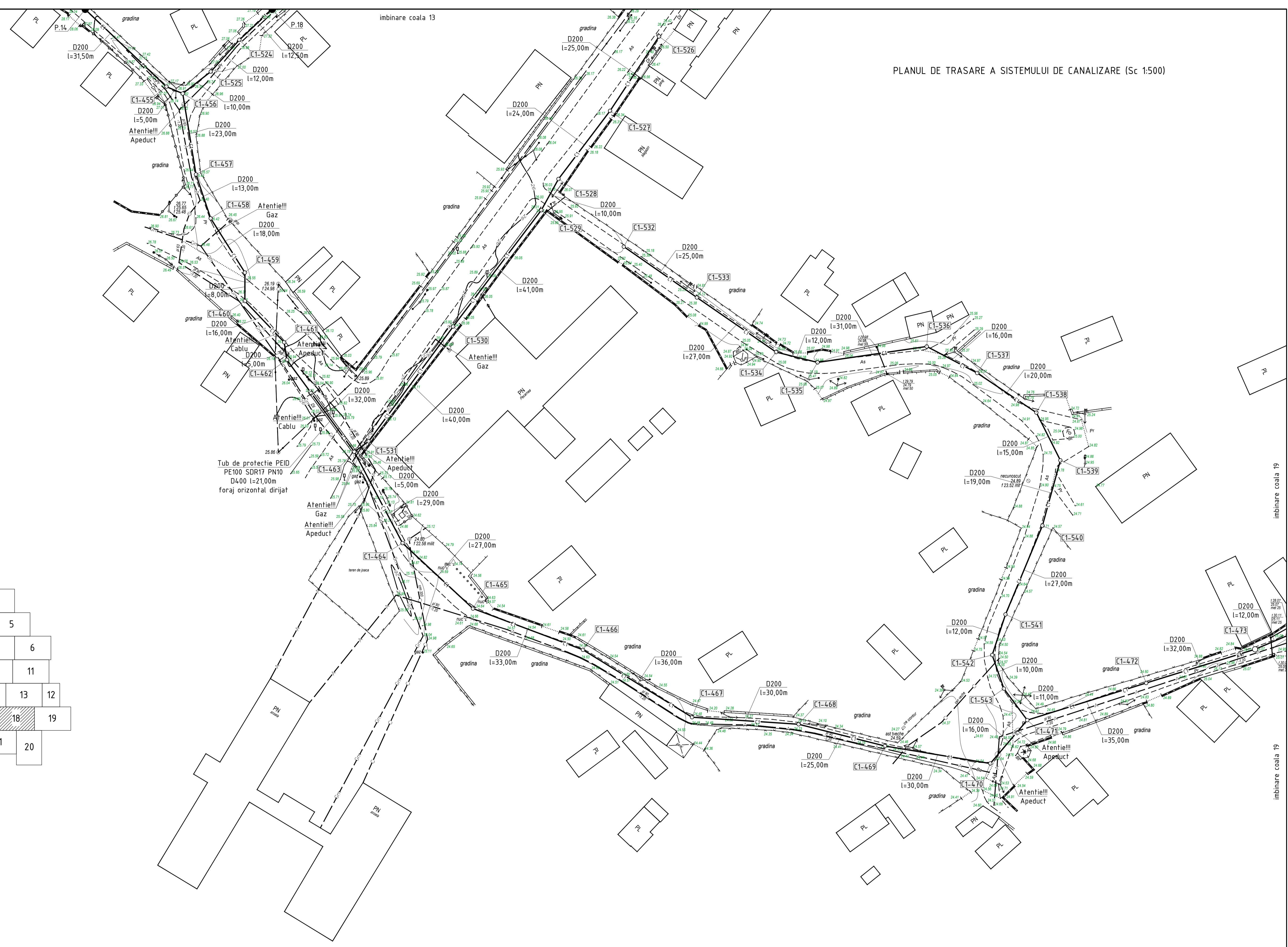
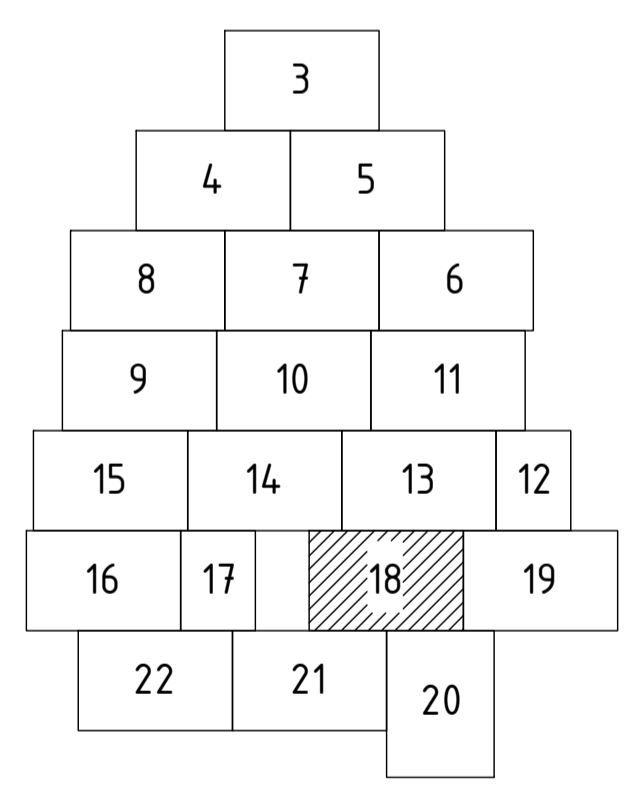

Profilul longitudinal al rețetelor de canalizare gravitațională de la P.14 până la C1-458 vezi coala 73
 Profilul longitudinal al rețetelor de canalizare gravitațională de la C1-458 până la C1-468 vezi coala 74
 Profilul longitudinal al rețetelor de canalizare gravitațională de la C1-468 până la C1-474 vezi coala 75
 Profilul longitudinal al rețetelor de canalizare gravitațională de la P.18 până la C1-456 vezi coala 82
 Profilul longitudinal al rețetelor de canalizare gravitațională de la C1-526 până la C1-463 vezi coala 83
 Profilul longitudinal al rețetelor de canalizare gravitațională de la C1-532 până la C1-471 vezi coala 84

| | | | | | | | | | |
|------------|----------|-------|---------|-------|---|---|-------|-------|------|
| | | | | | 01/23-CE | | | | |
| | | | | | Construcția rețetelor de canalizare în satul Zaim r-nul Causeni (Etapa 1) | | | | |
| Sch. | Can. | Coala | Nr.doc. | Semm. | Data | | | | |
| | | | | | | Sistemul de canalizare | Etapa | Coala | Coli |
| | | | | | | | PE | 18 | |
| Sp. princ. | Rosca C. | | | | 05.23 | | | | |
| Elaborat | Crețu I | | | | 05.23 | Planul de trasare a sistemului de canalizare (Sc 1:500) | | | |
| | | | | | | "CONCEPT PROIECT" S.R.L. | | | |

Nr. inventar
 Semnatura și data
 Coordonat

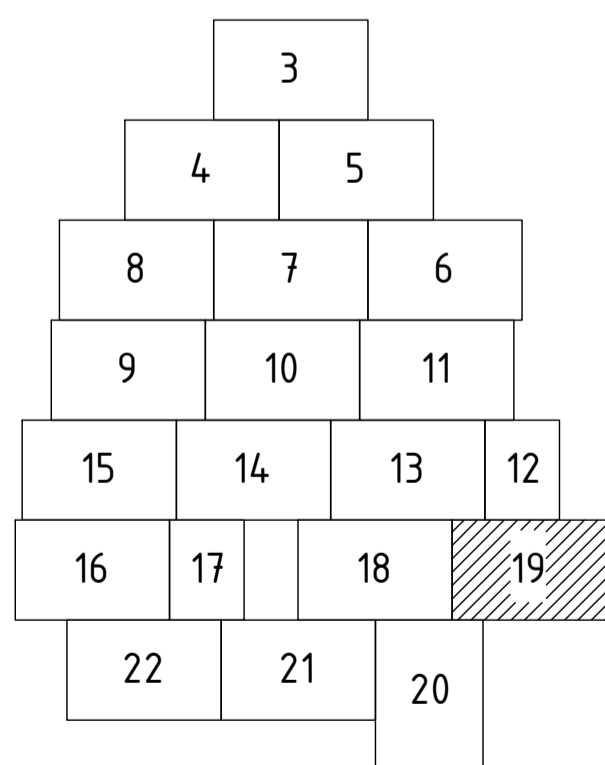
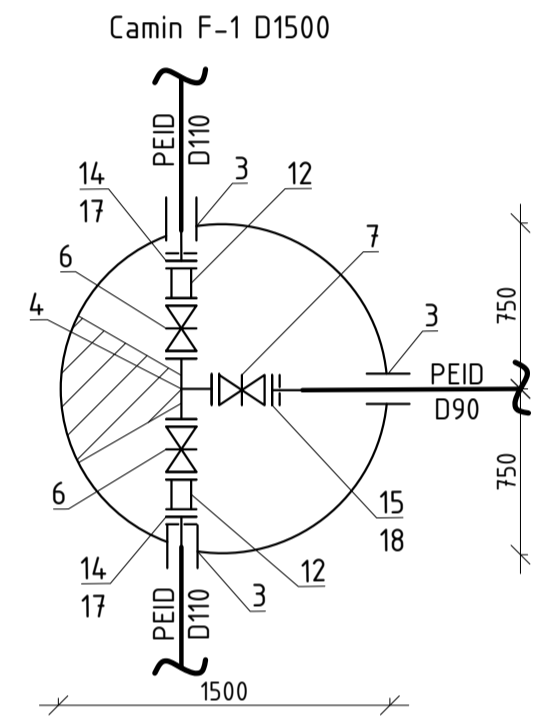
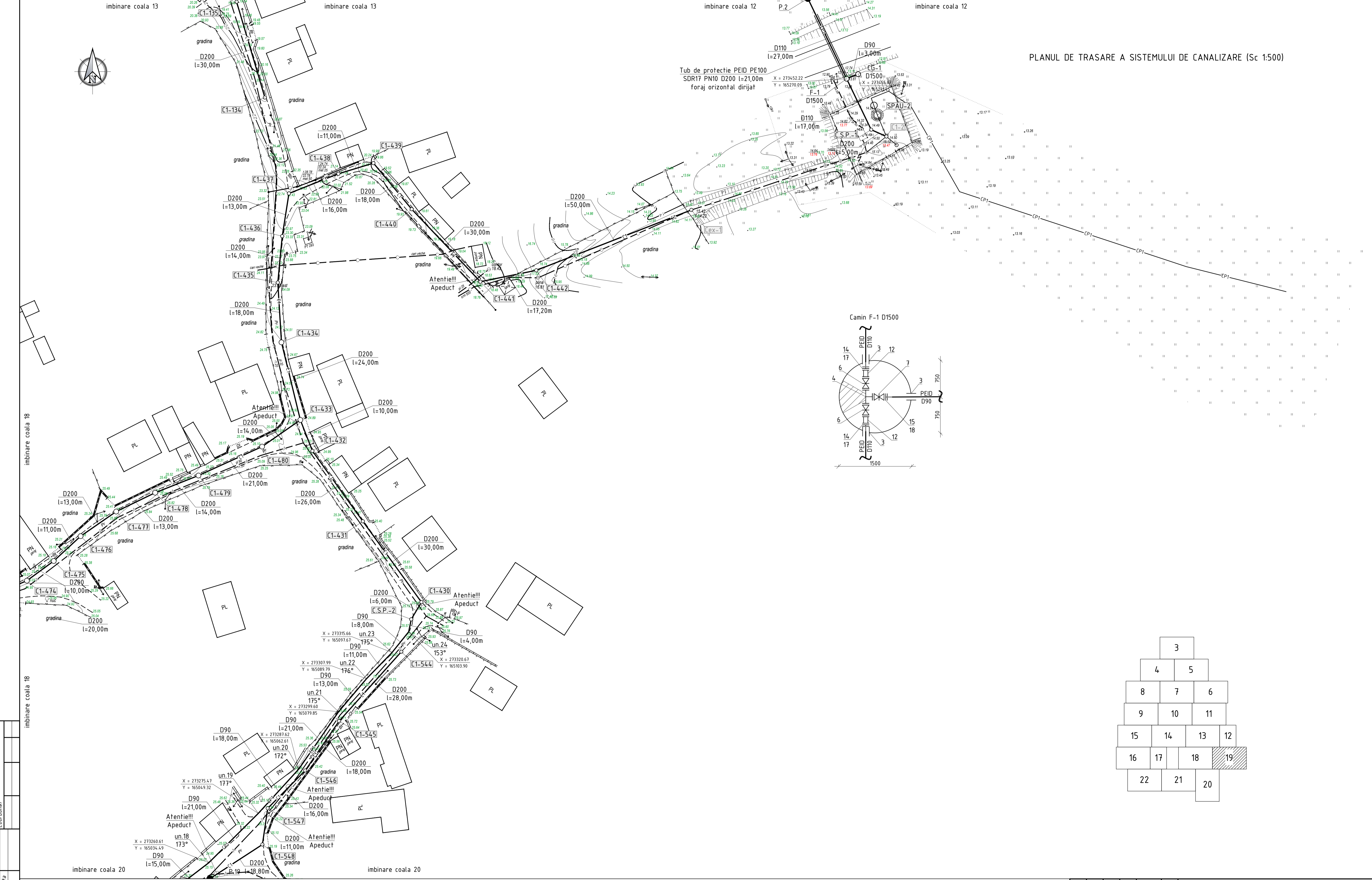
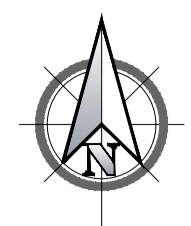

Profilul longitudinal al retelelor de canalizare gravitacionala de la C1-134 pana la C1-135 vezi coala 39
 Profilul longitudinal al retelelor de canalizare gravitacionala de la C.S.P.-1 pana la C1-2 vezi coala 70
 Profilul longitudinal al retelelor de canalizare gravitacionala de la C.S.P.-2 pana la C1-442 vezi coala 71
 Profilul longitudinal al retelelor de canalizare gravitacionala de la C1-442 pana la Cex-1 vezi coala 72
 Profilul longitudinal al retelelor de canalizare gravitacionala de la C1-474 pana la C1-479 vezi coala 75
 Profilul longitudinal al retelelor de canalizare gravitacionala de la C1-479 pana la C1-433 vezi coala 76
 Profilul longitudinal al retelelor de canalizare gravitacionala de la C1-544 pana la P.19 vezi coala 85

Profilul longitudinal al retelelor de canalizare sub presiune de la SPAU-1 pana la C.S.P.-1 vezi coala 6, 7 (01/23-A-1-TH)
 Profilul longitudinal al retelelor de canalizare sub presiune de la SPAU-2 pana la C.S.P.-2 vezi coala 6, 7, 8 (01/23-B-1-TH)

| | | | | | | | | | |
|------|------|-------|---------|-------|---|---|--------------------------|-------|------|
| | | | | | 01/23-CE | | | | |
| | | | | | Constructia retelelor de canalizare in satul Zaim r-nul Causeni (Etapa 1) | | | | |
| Sch. | Can. | Coala | Nr.doc. | Semm. | Data | | | | |
| | | | | | | Sistemul de canalizare | Etapa | Coala | Coli |
| | | | | | | PE | 19 | | |
| | | | | | | Planul de trasare a sistemului de canalizare (Sc 1:500) | "CONCEPT PROIECT" S.R.L. | | |
| | | | | | | | | | |

Nr. inventar: _____
 Semnatura si data: _____
 Coordonat: _____

PLANUL DE TRASARE A SISTEMULUI DE CANALIZARE (Sc 1:500)



imbinare coala 21

imbinare coala 21

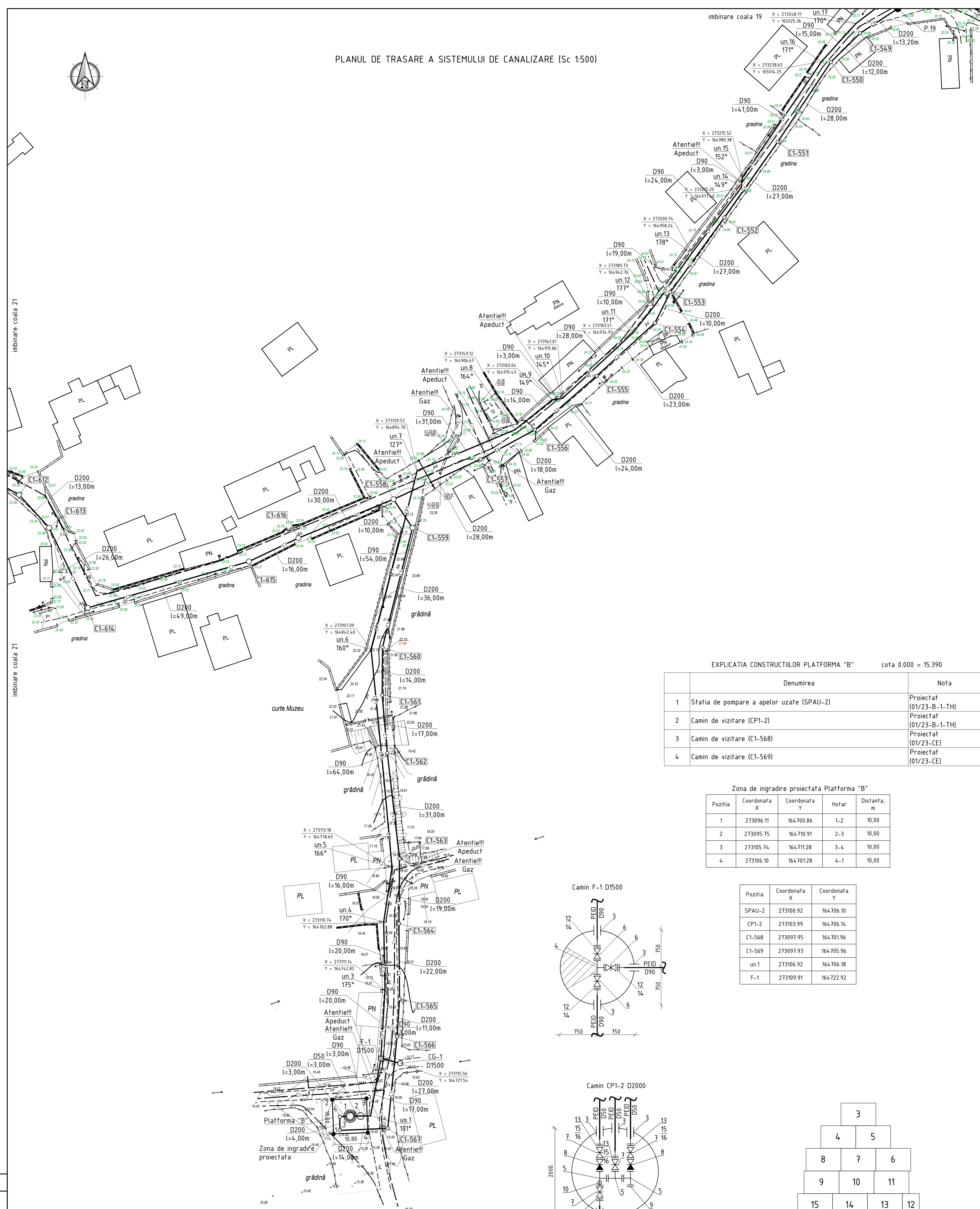

EXPLICATIA CONSTRUCTIILOR PLATFORMA "B" cota 0.000 = 15.390

| | Denumirea | Nota |
|---|---|--------------------------|
| 1 | Statia de pompare a apelor uzate (SPAU-2) | Proiectat (01/23-B-1-TH) |
| 2 | Camin de vizitare (CP1-2) | Proiectat (01/23-B-1-TH) |
| 3 | Camin de vizitare (C1-568) | Proiectat (01/23-CE) |
| 4 | Camin de vizitare (C1-569) | Proiectat (01/23-CE) |

Zona de ingradire proiectata Platforma "B"

| Pozitia | Coordonata X | Coordonata Y | Hotar | Distanța, m |
|---------|--------------|--------------|-------|-------------|
| 1 | 273096.11 | 164700.86 | 1-2 | 10,00 |
| 2 | 273095.75 | 164710.91 | 2-3 | 10,00 |
| 3 | 273105.74 | 164711.28 | 3-4 | 10,00 |
| 4 | 273106.10 | 164701.28 | 4-1 | 10,00 |

| Pozitia | Coordonata X | Coordonata Y |
|---------|--------------|--------------|
| SPAU-2 | 273100.92 | 164706.10 |
| CP1-2 | 273103.99 | 164706.14 |
| C1-568 | 273097.95 | 164701.96 |
| C1-569 | 273097.93 | 164705.96 |
| un.1 | 273106.92 | 164706.18 |
| F-1 | 273109.91 | 164722.92 |

Camin F-1 D1500

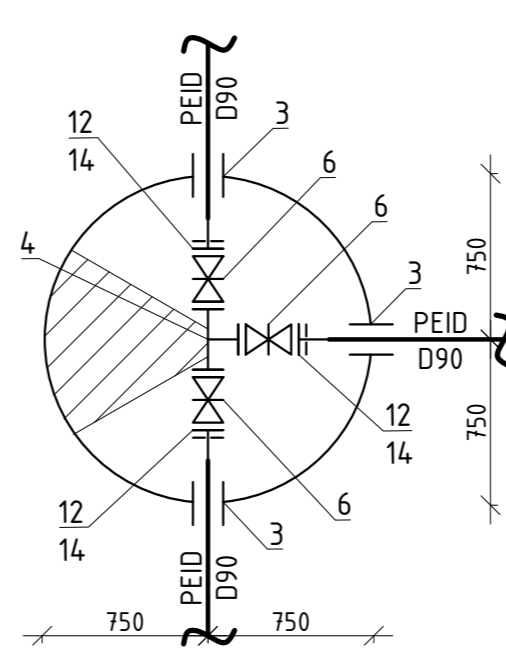

Camin CP1-2 D2000

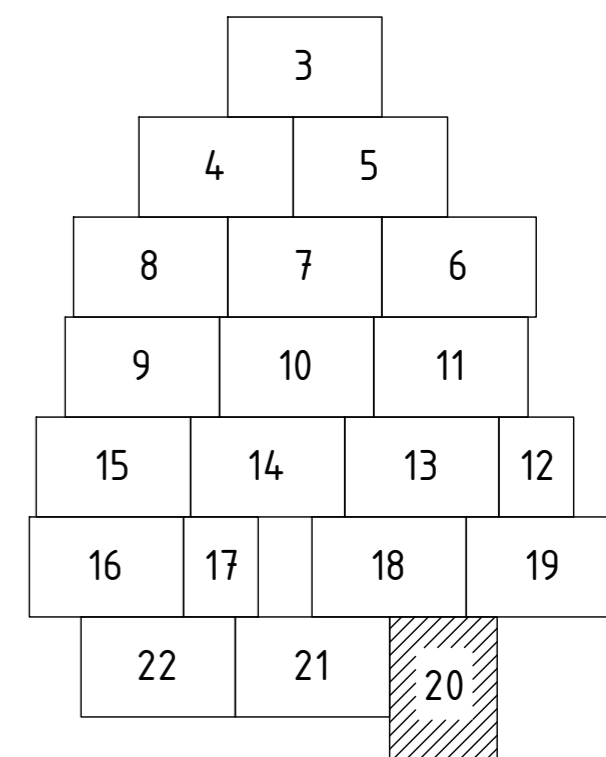
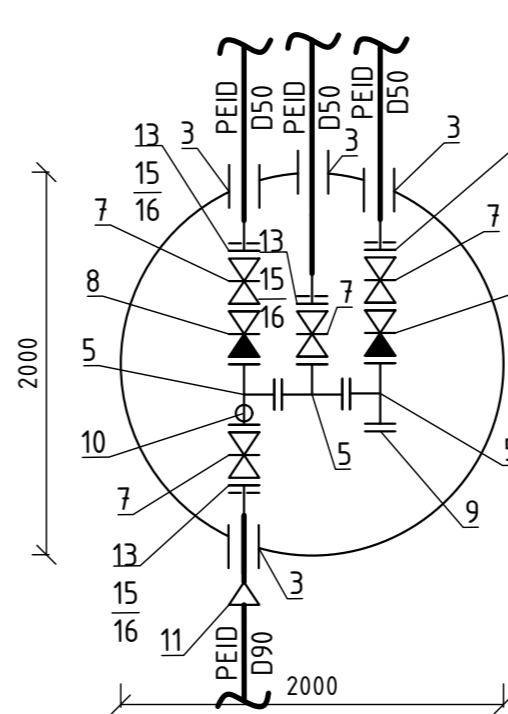

Profilul longitudinal al retelelor de canalizare gravitacionala de la P.19 pana la C1-555 vezi coala 85
 Profilul longitudinal al retelelor de canalizare gravitacionala de la C1-555 pana la C1-565 vezi coala 86
 Profilul longitudinal al retelelor de canalizare gravitacionala de la C1-565 pana la SPAU-2 vezi coala 87
 Profilul longitudinal al retelelor de canalizare gravitacionala de la C1-612 pana la C1-613 vezi coala 91
 Profilul longitudinal al retelelor de canalizare gravitacionala de la C1-613 pana la C1-558 vezi coala 92

Profilul longitudinal al retelelor de canalizare sub presiune de la SPAU-2 pana la C.S.P.-2 vezi coala 6, 7, 8 (01/23-B-1-TH)

| 01/23-CE | | | | | | |
|---|-------|-------|---------|-------|-------|------|
| Sch. | Canf. | Coala | Nr.doc. | Semn. | Data | |
| Constructia retelelor de canalizare in satul Zaim r-nul Causeni (Etapa 1) | | | | | | |
| Sistemul de canalizare | | | | Etapa | Coala | Coli |
| Planul de trasare a sistemului de canalizare (Sc 1:500) | | | | PE | 3 | |
| "CONCEPT PROIECT" S.R.L. | | | | | | |

Nr. inventar, Semnatura si data, Coordonat

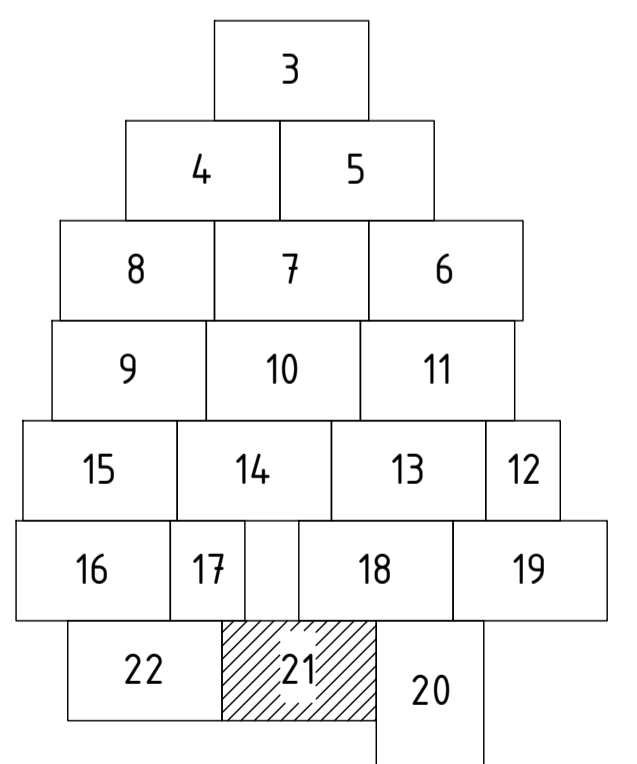
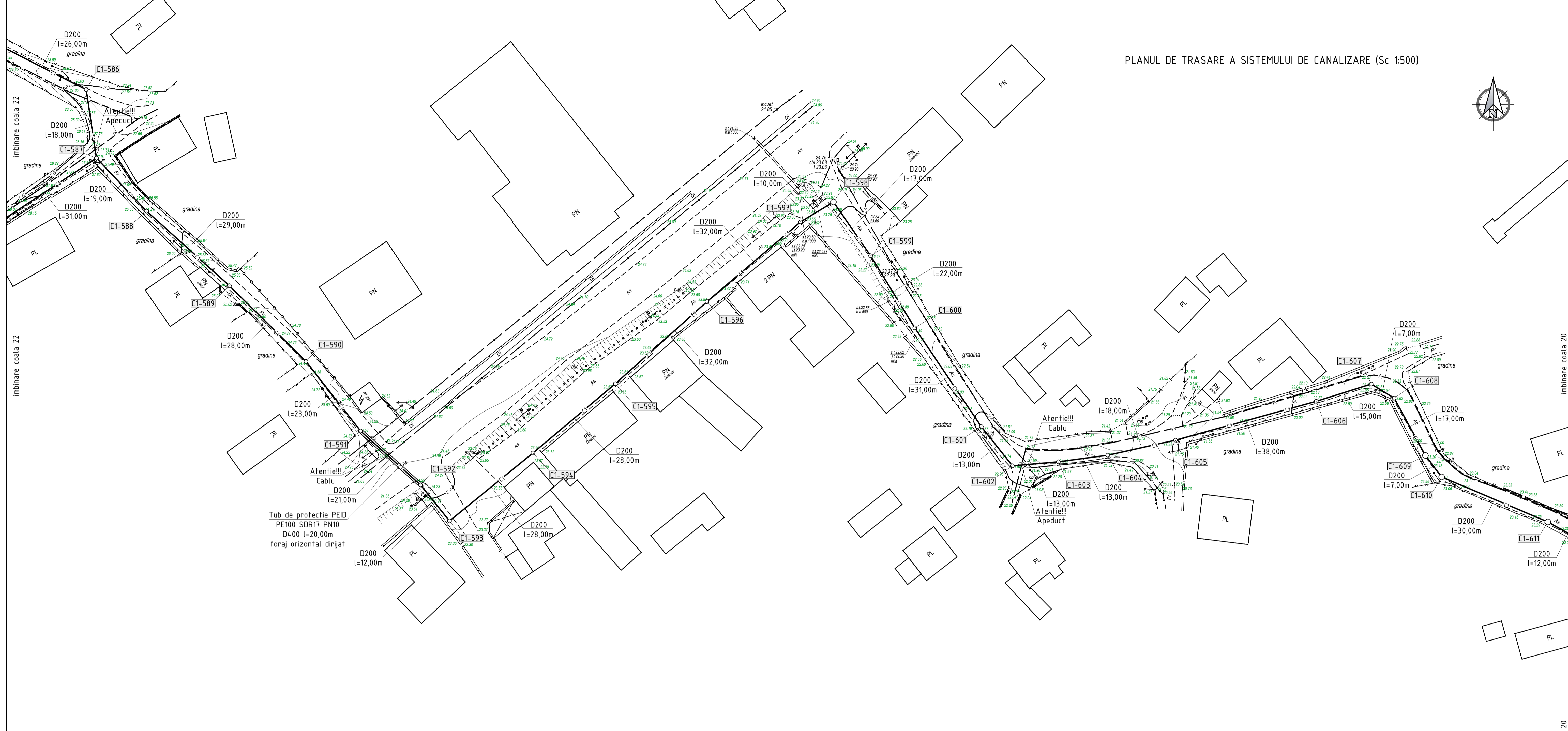
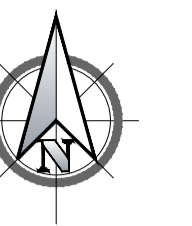

Profilul longitudinal al retelei de canalizare gravitacionala de la C1-585 pana la C1-591 vezi coala 89
 Profilul longitudinal al retelei de canalizare gravitacionala de la C1-591 pana la C1-601 vezi coala 90
 Profilul longitudinal al retelei de canalizare gravitacionala de la C1-601 pana la C1-612 vezi coala 91
 Profilul longitudinal al retelei de canalizare gravitacionala de la C1-668 pana la C1-587 vezi coala 98

| | | | | | |
|---|----------|-------|---------|-------|-------|
| 01/23-CE | | | | | |
| Constructia retelei de canalizare in satul Zaim r-nul Causeni (Etapa 1) | | | | | |
| Sch. | Can. | Coala | Nr.doc. | Semm. | Data |
| Sp. princ. | Rosca C. | | | | 05.23 |
| Elaborat | Crețu I | | | | 05.23 |
| Sistemul de canalizare | | | Etapa | Coala | Coli |
| Planul de trasare a sistemului de canalizare (Sc 1:500) | | | PE | 21 | |
| "CONCEPT PROIECT" S.R.L. | | | | | |

| | | |
|--------------|-------------------|------------|
| Nr. inventar | Semnatura si data | Coordonata |
| | | |

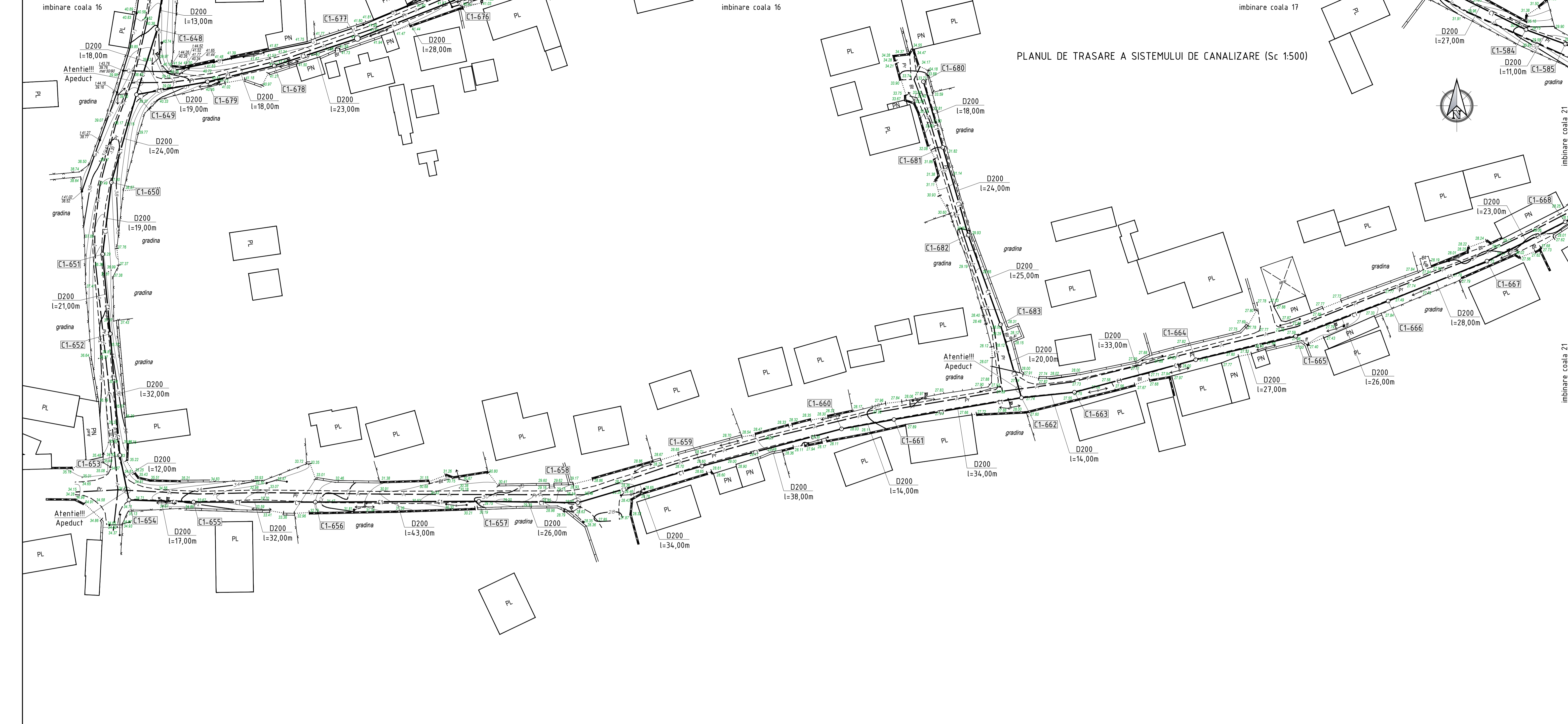

PLANUL DE TRASARE A SISTEMULUI DE CANALIZARE (Sc 1:500)

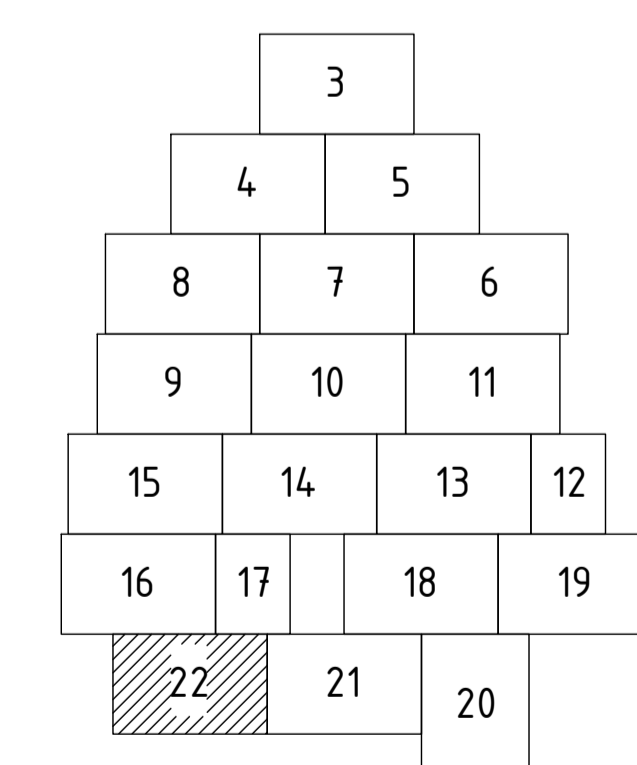

Profilul longitudinal al retelelor de canalizare gravitacionala de la C1-583 pana la C1-585 vezi coala 89
 Profilul longitudinal al retelelor de canalizare gravitacionala de la C1-647 pana la C1-651 vezi coala 96
 Profilul longitudinal al retelelor de canalizare gravitacionala de la C1-651 pana la C1-659 vezi coala 97
 Profilul longitudinal al retelelor de canalizare gravitacionala de la C1-659 pana la C1-668 vezi coala 98
 Profilul longitudinal al retelelor de canalizare gravitacionala de la C1-676 pana la C1-649 vezi coala 99
 Profilul longitudinal al retelelor de canalizare gravitacionala de la C1-680 pana la C1-662 vezi coala 100

| | | | | | |
|---|----------|-------|--------------------------|-------|-------|
| 01/23-CE | | | | | |
| Constructia retelelor de canalizare in satul Zaim r-nul Causeni (Etapa 1) | | | | | |
| Sch. | Can. | Coala | Nr.doc. | Semm. | Data |
| Sp. princ. | Rosca C. | | | | 05.23 |
| Elaborat | Crețu I | | | | 05.23 |
| Sistemul de canalizare | | | Etapa | Coala | Coli |
| | | | PE | 22 | |
| Planul de trasare a sistemului de canalizare (Sc 1:500) | | | "CONCEPT PROIECT" S.R.L. | | |

| | | |
|--------------|-------------------|------------|
| Nr. inventar | Semnatura si data | Coordonata |
| | | |