

ISTORICUL REVIZUIRILOR

REV	ECN / CN nr.	DATA
P0	Nepublicat	
A	CN080443ECN	21-AUG-2018.
B	CN100458ECN	05-IUN-2020
C	CN105223ECN	26-MAI-2021

**TEXT PENTRU MANUALUL DE UTILIZARE
A SISTEMULUI OFTALMOLOGIC
CENTURION™**

1. **Inspecție conform Manualului de calitate universal.** Ⓛ
2. **Componentă critică pentru securitate.**
3. **Acest desen conține, în total, 1 număr de dimensiuni de control.** Ⓛ
4. **În cazul în care se comandă numai textul, înveliți paginile în folie contractibilă între coperte din carton și cu despărțitoare introduse (905-9012-001).**

Informațiile incluse în acest document sunt confidențiale și sunt proprietatea Alcon Research LLC. Aceste informații nu vor fi reproduse sau dezvăluite, integral sau parțial, altor persoane în afara angajaților Alcon, fără acordul scris prealabil al Alcon Research LLC.

FOAIA 1 DIN 203

ÎNTOCMIT Troy Hinzman	DATA 07.09.2018	 IRVINE, CA 92618-3818	TITLU TEXT, MANUAL, OP CENTURION 3.02
VERIFICAT Gerard Scortino	07.10.2018		
APROBAT Satish Yalamanchili	07.10.2018		NR. SCHIȚĂ 905-2150-006
			REV C



Manual de utilizare



Producător:

Alcon Laboratories, Inc.
6201 South Freeway
Fort Worth, Texas 76134-2099 SUA
Fabricat în S.U.A. cu Global Materials

Fabricat de:

Alcon Research, LLC
15800 Alton Parkway
Irvine, California 92618-3818
SUA

Telefon 949/753-1393
(SUA): 800/832-7827



Alcon Laboratories Belgium
Lichterveld 3
2870 Puurs-Sint-Amands
Belgia



Brevet SUA: www.alconpatents.com



8065754021 M COD PRODUS
905-2150-006 C NUMAI TEXT

© 2018, 2020, 2021 Alcon Inc.
Data publicării: 24- IUNIE-2021



**Manual de utilizare a sistemului oftalmologic Centurion™
8065754021**

ISTORICUL REVIZIILOR MANUALULUI

DATA	REVIZIA	NUMĂR ECN ȘI DESCRIERE
AUG 2018	K	ECN 20180857 - Emiterea inițială a manualului de utilizare a sistemului oftalmologic Centurion™ pentru sisteme cu software 3.02.
5 IUNIE 2020	L	CN100458ECN – S-au actualizat adresa reprezentantului pentru CE, mărcile comerciale, logoul, accesoriile, diagramele de localizare pentru etichete, specificațiile, certificările de produs și informațiile suplimentare despre vârful hibrid.
26 MAI 2021	M	CN105223ECN – Actualizare pentru următoarele elemente: cerințele MDR UE, respectarea Form 1, mesajele de notificare, accesoriile BSS și informațiile eliminate despre HDVO.

Litere de revizuire neutilizate: A-J

ACORD DE LICENȚĂ PENTRU UTILIZATORUL FINAL:
Acest produs conține software acordat sub licență de Microsoft Corporation.

**Mărcile comerciale reprezintă proprietatea deținătorilor lor de drept.

CUPRINS

SECȚIUNEA UNU - INFORMAȚII GENERALE	PAGINA NR.
Descriere generală a sistemului oftalmologic <i>Centurion</i> [™]	1.1
Funcțiile esențiale ale sistemului oftalmologic <i>Centurion</i> [™]	1.2
Instrucțiuni de utilizare	1.3
Spațiile recomandate pentru utilizarea dispozitivului.....	1.3
Notă privind sonda pentru facoemulsificare	1.3
Notă privind marca înregistrată	1.3
Descriere abrevieri.....	1.3
Accesorii echipament	1.3
Informații pentru utilizatori – Aspecte referitoare la mediul înconjurător.....	1.4
Precauții generale	1.4
Dispozitivul conține emițătoare radio	1.7
SUA – Comisia federală pentru comunicații (FCC)	1.7
Canada – Industry of Canada (IC)	1.8
Europa – Directiva privind echipamentele radio (RED) 2014/53/UE	1.8
Rezumatul certificărilor privind utilizarea fără fir a sistemului <i>Centurion</i> [™]	1.9
Avertismente și atenționări.....	1.10
Întreținerea sondei de facoemulsificare	1.12
Vârfuri pentru sonda de facoemulsificare.....	1.13
Sonda I/A <i>Ultraflow</i> [™] II.....	1.14
Intervalul de vacuum recomandat pentru vârfurile I/A (din metal sau polimer)	1.14
Sonda de vitrectomie <i>Centurion</i> [™]	1.14
Injectorul IOL <i>Intrepid</i> [™] <i>AutoSert</i> [™]	1.15
Reglaje ale aspirației/vacuumului.....	1.15
Teste de verificare prechirurgicală	1.16
Suportul pentru perfuzie.....	1.16
Întrerupătorul de picior	1.16
Semnale sonore pentru ocluziune.....	1.17
Semnal sonor pentru vacuum	1.17
Definiția cauterizării, diatermiei și a coagulării	1.17
Funcția Coagulation (Coagulare)	1.18
Sistemul VideOverlay.....	1.19
Pachete de consumabile și accesorii de unică folosință	1.20
Lucrări de service ale dispozitivului.....	1.21
Garanție limitată.....	1.22
Specificații.....	1.23
Abrevieri utilizate cu sistemul oftalmologic <i>Centurion</i> [™]	1.23
Pictograme utilizate cu sistemul oftalmologic <i>Centurion</i> [™]	1.24
Etichetarea sistemului oftalmologic <i>Centurion</i> [™]	1.25
Valorile puterii de coagulare.....	1.27
Rezumatul setărilor implicite Alcon	1.28

Descrierea sistemului oftalmologic <i>Centurion™</i>	2.1
<i>Consola și accesoriile sistemului oftalmologic Centurion™</i>	2.2
Descrierea consolei.....	2.2
Modulul pentru dinamica fluidelor.....	2.2
Panoul frontal și ecranul tactil	2.2
Tava de instrumente reglabilă	2.3
Conectorii panoului frontal	2.3
Înterupătorul de standby	2.4
Sertarul pentru accesorii	2.4
Difuzoare audio.....	2.4
Roți pivotante cu blocare.....	2.5
Mâner de ghidaj	2.5
Conectorul de împământare echipotențială.....	2.5
Agățătoare pentru cablul de c.a.	2.5
Înterupătorul de c.a. principal.....	2.5
Agățătoarea/Stația de încărcare pentru înterupătorul de picior.....	2.5
Panou conectori intrare/ieșire (I/O)	2.5
Suprafața de lucru rotativă	2.6
Administrarea fluidelor.....	2.7
Suportul electric pentru perfuzii și agățătoarea pentru sistemul de irigație gravitațională	2.7
Compartimentul pungii pentru tehnologia <i>Active Fluidics™</i>	2.7
Descrierea înterupătorului de picior	2.8
Funcțiile pedalei	2.9
Funcțiile butoanelor auxiliare	2.10
LED-uri de stare pentru înterupătorul de picior	2.13
Schimbarea bateriei înterupătorului de picior.....	2.13
Asocierea înterupătorului de picior cu sistemul <i>Centurion™</i>	2.14
Modul de operare	2.14
Siguranța la sol a înterupătorului de picior	2.15
Descrierea telecomenzii cu infraroșu	2.16
Tastele și butoanele telecomenzii	2.16
Bateriile telecomenzii	2.18
Selectarea canalului telecomenzii.....	2.19
Sonde, vârfuri și manșoane de irigație	2.20
Sonde pentru facoemulsificare.....	2.20
<i>Gama de vârfuri TurboSonics™</i>	2.22
Manșoane de irigație.....	2.23
<i>Sonda I/A Ultraflow™ II</i>	2.24
<i>Injectorul IOL Intrepid™ AutoSert™</i>	2.25
<i>Sonda Centurion™ UltraVit™</i>	2.27
Sistemul de management al fluidelor (FMS)	2.28
Descriere.....	2.28
Configurații ale pachetelor cu articole consumabile	2.29
Configurații pentru pachetele de proceduri chirurgicale <i>CustomPak™</i>	2.29
Pachete cu sisteme de management al fluidelor <i>Centurion™</i>	2.30
High definition videoverlay - suprapunere video de înaltă definiție (element opțional)	2.31
Setarea sistemului High Definition Videoverlay (HDVO) în configurare conectată.....	2.36

SECȚIUNEA DOI - DESCRIERE
PAGINA NR.

<i>Interfața pentru utilizator a sistemului oftalmologic Centurion™</i>	2.38
Panoul frontal și ecranul tactil	2.38
Ecranul Setup (Configurare) și funcțiile sale	2.39
1. Panoul de stare.....	2.39
1.1 Butonul Doctor Name (Nume medic)	2.40
Gestionare medici... ..	2.41
1.2 Butonul Procedure Type (Tipul de intervenție chirurgicală)	2.43
1.3 Butonul Remote Control (Telecomandă)	2.45
1.4 Butonul Front Panel (Panou frontal)	2.45
1.5 Butonul Footswitch (Întreprător de picior)	2.46
1.6 Total energie disipată (CDE)	2.47
1.7 Indicator de asociere a dispozitivelor fără fir.....	2.47
2. Fereastra Setup Status (Stare configurare)	2.49
Butonul Custom (Particularizare)	2.50
2.1 Particularizare/Setări medic	2.51
Fila Custom/Doctor Settings/General (Particularizare/Setări medic/Setări generale)	2.51
Fila Custom/Doctor Settings/Fluidics (Particularizare/Setări medic/Dinamica fluidelor).....	2.53
Fila Custom/Doctor Settings/Footswitch (Particularizare/Setări medic/Întreprător de picior)	2.54
Fila Custom/Doctor Settings/Sounds (Particularizare/Setări medic/Sunete).....	2.55
Fila Custom/Doctor Settings/SGS (Particularizare/Setări medic/Sistem de ghidaj chirurgical)	2.56
Fila Custom/Doctor Settings/Advanced (Particularizare/Setări medic/Setări avansate)	2.56
2.2 Particularizare/Salvare.....	2.57
2.3 Particularizare/Salvare ca	2.57
2.4 Particularizare/Setări de sistem	2.58
Fila Custom/System Settings/General (Particularizare/Setări sistem/Setări generale)	2.58
Fila Custom/System Settings/Wireless (Particularizare/Setări sistem/Wireless).....	2.60
Fila Custom/System Settings/Pairing (Particularizare/Setări sistem/Asociere)	2.62
Fila Custom/System Settings/Upload (Particularizare/Setări sistem/Încărcare).....	2.66
2.5 Particularizare/Creare copie de siguranță/Restaurare	2.68
Fila Custom/Backup/Restore/Backup (Particularizare/Creare copie de siguranță/Restaurare/ Creare copie de siguranță	2.68
Fila Custom/Backup/Restore/Restore (Particularizare/Creare copie de siguranță/Restaurare/Restaurare	2.68
2.6 Particularizare/Export.....	2.69
2.7 Particularizare/Configurare intervenție chirurgicală	2.70
2.8 Particularizare/Despre	2.73
2.9 Particularizare/Vizualizare evenimente	2.73
2.10 Particularizare/Închidere sistem	2.74
3. Etapele configurării	2.74
Butonul Prime FMS/Prime Bag (Programare FMS/Programare pungă).....	2.74
Butonul Fill (Umplere)	2.75
Butonul Test Handpiece (Testare sondă)	2.76
Butonul PEL.....	2.76
Butonul Surgery (Chirurgie)	2.76
Ecranul Surgery (Chirurgie) și funcțiile sale	2.77
1. Panoul de stare.....	2.77
2. Fereastra Surgery (Chirurgie)	2.77
2.1 Comenzi chirurgicale	2.79
2.2 Comenzi pentru dinamica fluidelor.....	2.82
2.3 Fereastra Surgery (Chirurgie) cu etapele Phaco (Facoemulsificare)	2.87
2.4 Fereastra Surgery (Chirurgie) cu etapele I/A	2.87
2.5 Fereastra Surgery (Chirurgie) cu etapa injectorului <i>AutoSert™</i>	2.88
2.6 Fereastra Surgery (Chirurgie) cu etapa Coagulation (Coagulare)	2.88

SECȚIUNEA DOI - DESCRIERE	PAGINA NR.
2.7 Fereastra Chirurgie cu etapa Vitrectomie anterioară	2.89
3. Etape chirurgicale	2.90
3.1 Butonul Setup (Configurare)	2.91
3.2 Butoane pentru etapele procedurale	2.91
3.3 Butoane fixe pentru etape	2.91
Moduri chirurgicale	2.92
Modul de funcționare Phaco (facoemulsificare)	2.92
Putere/Amplitudine	2.92
Configurații de modulare în facoemulsificare	2.93
Modul de funcționare Irigație/Aspirație	2.96
Controlul vacuumului	2.97
Controlul aspirației	2.97
Utilizarea etapei Fill (Umplere) pentru Irigație/Aspirație	2.97
Modul de funcționare AutoSert™	2.98
Modul de funcționare Coagulare	2.101
Modul de funcționare Vitrectomie anterioară (Ant Vit)	2.103
SECȚIUNEA TREI - INSTRUCȚIUNI DE UTILIZARE	PAGINA NR.
Introducere	3.1
Secvența de pornire	3.1
Secvența de oprire	3.1
Configurarea inițială a sistemului	3.2
Procedura de instalare a pachetului FMS <i>Centurion</i> ™	3.3
Montarea și testarea sondei pentru facoemulsificare	3.5
Configurarea sondei de irigație/aspirație	3.9
Configurarea injectorului IOL <i>Intrepid</i> ™ <i>Autoser</i> ™	3.10
Configurarea sondei <i>Centurion</i> ™ <i>Ultravit</i> ™ [utilizând caseta de dialog Vitrectomy Setup (Configurare vitrectomie)]	3.13
Configurarea sondei <i>Centurion</i> ™ <i>Ultravit</i> ™ [(fără ajutorul casetei de dialog Vitrectomy Setup (Configurare vitrectomie))]	3.16
Configurarea sondei pentru coagulare	3.17
SECȚIUNEA PATRU - ÎNGRIJIRE ȘI ÎNTREȚINERE	PAGINA NR.
Introducere	4.1
Îngrijire și curățare	4.4
Instrucțiuni pentru sterilizare	4.5
Înlocuirea siguranței	4.6
Ambalarea sistemului <i>Centurion</i> ™ pentru transport	4.7
Montarea suportului pentru reconstituire	4.8
SECȚIUNEA CINCI - DEPANAREA	PAGINA NR.
Introducere	5.1
Mesaje de sistem	5.1
SECȚIUNEA ȘASE - ACCESORII ȘI COMPONENTE	PAGINA NR.
Introducere	6.1
Articole de catalog	6.2
SECȚIUNEA ȘAPTE - INDEX	PAGINA NR.
Lista alfabetică a subiectelor	7.1

PREFAȚĂ

Acest manual de operare reprezintă ghidul dumneavoastră scris referitor la sistemul oftalmologic *Centurion™* și ia în considerare toate opțiunile disponibile pentru client; prin urmare, atunci când citiți manualul, ignorați opțiunile care nu sunt aplicabile în cazul unității dumneavoastră specifice.

Citiți cu atenție întregul manual înainte de a utiliza dispozitivul. Setările recomandate sunt oferite doar ca îndrumări, însă nu au scopul de a restricționa chirurgul; cu toate acestea, înainte de a încerca alte setări, chirurgul și personalul de asistență trebuie să fie familiarizați cu noile setări și să aibă experiență în utilizarea sistemului.

OBSERVAȚIE: În cazul unor neconcordanțe între instrucțiunile din manualul de operare și Instrucțiunile de utilizare (IU) furnizate împreună cu un pachet de consumabile sau cu un accesoriu, respectați Instrucțiunile de utilizare.

Îmbunătățirea dispozitivelor reprezintă un proces continuu și, ca atare, dispozitivul poate fi modificat după tipărirea acestui manual.

Acordați o atenție specială secțiunilor corespunzătoare Avertismentelor, Precauțiilor, Atenționărilor și Notelor din acest manual. Un avertisment are scopul de a proteja persoanele de accidentări personale. O Precauție reprezintă o măsură luată în avans cu scopul de proteja împotriva posibilelor pericole, defecțiuni sau accidentări; o măsură de siguranță. O atenționare are scopul de a proteja dispozitivele de daune. O Notă are scopul de a atrage atenția asupra informațiilor evidențiate.

Dacă aveți întrebări sau doriți informații suplimentare, contactați reprezentantul dumneavoastră local Alcon sau Departamentul de asistență tehnică Alcon la:

Alcon Research, LLC
15800 Alton Parkway
Irvine, California 92618
(949) 753-1393
FAX (949) 505-6614

Raportarea incidentelor grave

Reacțiile adverse referitoare la utilizarea acestui dispozitiv medical trebuie să fie raportate către Alcon Laboratories, Inc.:

Telefonic: în SUA – (800) 757-9780

În UE/Internațional – Contactați biroul local de la nivel de țară sau distribuitorul Alcon local.

Prin site-ul web: <http://www.alcon.com/contact-us/>

Prin e-mail: qa.complaints@alcon.com

Aceste incidente grave trebuie să fie, de asemenea, raportate autorității competente pentru dispozitive medicale din statul dvs.

PAGINĂ LĂSATĂ GOALĂ ÎN MOD INTENȚIONAT

SECȚIUNEA UNU - INFORMAȚII GENERALE

DESCRIERE GENERALĂ A SISTEMULUI OFTALMOLOGIC *CENTURION™*

Sistemul oftalmologic *Centurion™*, cu sau fără *Active Sentry*, este un instrument chirurgical oftalmologic conceput pentru extragerea cristalinului cu cataractă, utilizând sondele *Centurion™ OZil™*, *Active Sentry™* sau *Infiniti™ OZil™*.

Sistemul oftalmologic *Centurion™* este conceput pentru a fi utilizat în intervenția de cataractă cu extragerea cristalinului și pentru procedurile chirurgicale de injectare a lentilei intraoculare (IOL). Sistemul îi permite chirurgului să emulsioneze și să aspire cristalinul natural, în timp ce înlocuiește fluidele și materiile oculare aspirate cu ser fiziologic neutru (BSS™). Acest proces menține un volum stabil (gonflat) al camerei oculare. Folosind comenzile sistemului, chirurgul reglează nivelul de energie aplicat vârfului sondei, rata de aspirație, vacuumul și debitul soluției de irigație BSS™. Sistemul include un întrerupător de picior care îi permite chirurgului să controleze debitul fluidelor, rata de aspirație, puterea de facoemulsificare (faco), viteza de tăiere pentru vitrectomie, rata de injectare a IOL și puterea de coagulare.



Figura 1-1 Sistemul oftalmologic *Centurion™*

Funcțiile esențiale ale sistemului oftalmologic *Centurion*TM

- Opțiuni particularizate de îndepărtare a cristalinului cu cataractă:
 - Sonda performantă *Centurion*TM *Active Sentry*TM cu control precis al fluidelor în punctul de acțiune.
 - Sonda performantă *Centurion*TM *OZil*TM cu oscilații torsionale ultrasonice care poate fi utilizată separat, în combinație sau alternativ cu sonda tradițională pentru facoemulsificare.
 - Sonda performantă *Infiniti*TM *OZil*TM cu oscilații torsionale ultrasonice care poate fi utilizată separat, în combinație sau alternativ cu sonda tradițională pentru facoemulsificare.
- Mecanică avansată a fluidelor cu un control rapid și ușor al aspirației și vacuumului.
- Tehnologia avansată *Active Fluidics*TM cu un control al debitului de irigație rapid și ușor, controlat din panoul frontal, folosind întrerupătorul de picior sau telecomanda.
- Suport perfuzii automat pentru sistemul tradițional de administrare gravitațională a fluidelor, controlat din panoul frontal, folosind întrerupătorul de picior sau telecomanda.
- Setare programabilă a valorii țintă a PIO.
- Sistem de control cu multimicroprocesor, complet programabil.
- Conexiuni fluidice modularizate cu Sistem de management al fluidelor (FMS) de unică folosință.
- Emularea funcționalității fluidelor pe principiul Venturi.
- Introducere IOL asistată cu ajutorul sondei ușoare, autoclavabile *AutoSert*TM.
- Capacitatea de a acționa o sondă performantă de vitrectomie tip ghilotină *Centurion*TM *UltraVit*TM.
- Capacitate de coagulare bipolară.
- Mai multe modalități tradiționale de control al puterii ultrasonice, incluzând aplicarea continuă, în impulsuri și în rafale a puterii ultrasonice, precum și managementul ciclului activ.
- Controlul liniar al puterii ultrasonice folosind întrerupătorul de picior fără fir în etapele procedurii de facoemulsificare (bucla de control sofisticată oferă control low-end).
- Controlul liniar al debitului de aspirație în etapele de I/A, vitrectomie și îndepărtare a cristalinului folosind întrerupătorul de picior fără fir.
- Controlul liniar al debitului de vacuum în etapele de I/A, vitrectomie și îndepărtare a cristalinului folosind întrerupătorul de picior fără fir.
- Controlul liniar al inserării IOL folosind întrerupătorul de picior fără fir.
- Irigație continuă la cerere.
- Reflux programabil, presurizat folosind întrerupătorul de picior.
- Capacitatea de a stabili nivelurile PIO și ale vacuumului, precum și debitul de aspirație la valorile dorite în etapele de facoemulsificare, I/A și vitrectomie.
- Capacitatea de a comuta între etapele chirurgicale utilizând ecranul tactil, telecomanda sau întrerupătorul de picior.
- Emiterea mai multor tonuri audio pentru confirmarea stării de funcționare a sistemului.
- Confirmare vocală în timpul modificărilor etapei sau modului chirurgical.
- Ecran plat cu braț articulată: LCD color cu matrice activă cu ecran tactil.
- Interfață grafică de utilizator de înaltă tehnologie.
- Telecomandă multicanal cu infraroșu.

Sistemul oftalmologic *Centurion*TM, inclusiv accesoriile aprobate de către Alcon, constituie un sistem chirurgical complet și este destinat exclusiv utilizării de către chirurghi oftalmologi autorizați și de către echipele chirurgicale ale acestora. Aceste echipe chirurgicale au experiență în efectuarea de proceduri de facoemulsificare într-un mediu chirurgical întreținut în mod corespunzător (personal calificat, disponibilitatea echipamentelor de rezervă) și sunt familiarizate cu operarea echipamentelor utilizate conform indicațiilor din manualele de operare și din instrucțiunile de utilizare (procedurile de configurare/verificare care trebuie finalizate înainte de intervenția chirurgicală; procesarea dispozitivelor reutilizabile; întreținerea etc.).

Selecția pacientului pentru utilizare cu sistemul oftalmologic *Centurion*TM (cum ar fi vârsta, patologia oftalmică și alți factori) este determinată de chirurg. Vârsta generală a pacienților poate varia de la nou născuți la populația geriatrică, cu toate că există studii care au identificat vârsta medie a pacienților care au suferit operații de îndepărtare a cataractei ca fiind 72,32 ani la bărbați și 74,89 ani la femei.¹

¹ "Profilul de vârstă și sex al pacienților supuși unei intervenții chirurgicale pentru cataractă între 1986 și 2003"
Philip O'Reilly, FRCSI (Ophth), U. Mahmoud, FRCOphth, P. Hayes, FRCOphth, P. Tormey, FRCOphth, S. Beatty, MD.
Journal of Cataract Refractive Surgery 2005; 31:2162-2166

Instrucțiuni de utilizare

Sistemul oftalmologic *Centurion™* este indicat pentru emulsificarea, separarea, irigația și aspirația cataractelor, a materiilor corticale reziduale și a celulelor epiteliale ale cristalinului și pentru aspirarea și tăierea corpului vitros asociate cu vitrectomia anterioară, cu coagularea bipolară și injectarea lentilei intraoculare.

Dacă se utilizează, sonda pentru injectare IOL *AutoSert™* este destinată aplicării lentilelor intraoculare aprobate *AcrySof™* în ochi, după îndepărtarea cataractei. Sonda pentru injectare IOL *AutoSert™* îndeplinește funcționalitatea injectării lentilelor intraoculare. Sonda pentru injectare *AutoSert™* IOL este indicată pentru utilizare în asociere cu lentilele *AcrySof™* SN60WF, SN6AD1, până la SN6AT9, precum și cu lentilele aprobate *AcrySof™* care sunt în mod specific indicate pentru a fi utilizate împreună cu acest dispozitiv de introducere, conform indicațiilor de pe etichetele aprobate ale acestor lentile.

Domeniile de utilizare

Sistemul oftalmologic *Centurion™* este destinat extragerii extracapsulare a cataractei, precum și procedurilor asociate, cum ar fi vitrectomia anterioară, coagularea și introducerea lentilelor intraoculare.

Sistemul este destinat utilizării în spitale și centre de chirurgie ambulatorie. Sistemul este destinat utilizării de către chirurghi oftalmologi autorizați și echipele lor chirurgicale într-o sală de operație.

Beneficiul clinic

Beneficiul clinic avut în vedere al sistemului oftalmologic *Centurion™* este acela de a ajuta medicul chirurg să îndeparteze cristalinele afectate de cataractă la pacienții ce necesită intervenția chirurgicală de cataractă și în cadrul intervențiilor oftalmice asociate precum vitrectomia anterioară, coagularea bipolară și injectarea lentilei intraoculare pentru redarea vederii pacienților și o calitate îmbunătățită a vieții. Beneficiul clinic avut în vedere asociat utilizării sistemului oftalmologic *Centurion™*, cu accesoriile aplicabile pentru domeniul lor de utilizare, este acela de a reda vederea pacienților și de a îmbunătăți calitatea vieții.

Notă privind sonda pentru facoemulsificare

În cuprinsul acestui manual, sondele *Centurion™ OZil™*, *Centurion™ ActiveSentry™* și *Infiniti™ OZil™* vor fi denumite sonde pentru facoemulsificare, cu excepția cazurilor în care una sau alta trebuie menționată individual.

Notă privind marca înregistrată

Un buton, mod sau pas etichetat *OZil™* sau *AutoSert™* se referă la o comandă a ecranului de afișaj utilizată cu o sondă pentru facoemulsificare sau cu un injector IOL *INTREPID™ AutoSert™*.

Descriere abrevieri

Multe dintre abrevierile folosite în acest manual și pe sistemul oftalmologic *Centurion™* sunt descrise în *Tabelul 1-4*. Simbolurile sunt identificate în *Tabelul 1-5*.

Echipamentele accesorii

Echipamentele accesorii conectate la acest sistem sau utilizate împreună cu acesta trebuie să fie certificate conform normei IEC aplicabile (de exemplu, IEC 60950-1 pentru echipamente de procesare a datelor și IEC 60601-1 pentru echipamente medicale.) În plus, toate configurațiile vor fi conforme cu clauza 16 din IEC 60601-1:2005 (cu modificările ulterioare).

Orice persoană care conectează un dispozitiv suplimentar sau modifică într-un alt fel configurația sistemului față de modul în care acesta a fost furnizat de Alcon este responsabilă pentru asigurarea conformității cu cerințele clauzei 16 din IEC 60601-1:2005 (cu modificările ulterioare). Dacă aveți nelămuriri, contactați Departamentul de asistență tehnică Alcon sau reprezentanța locală Alcon.

Respectați reglementările și planurile de reciclare locale referitoare la eliminarea sau reciclarea componentelor și ambalajului dispozitivului.

Informații pentru utilizatori – Aspecte referitoare la mediul înconjurător

Echipamentele care au fost achiziționate necesită utilizarea de resurse naturale pentru a produce și opera. Acest dispozitiv poate, de asemenea, să conțină substanțe periculoase care ar putea să aibă un posibil efect asupra mediului și sănătății umane, dacă este eliminat în mod necorespunzător.

Pentru a evita pătrunderea oricăror substanțe în mediul înconjurător și pentru a susține conservarea resurselor naturale, vă rugăm să instalați, să întrețineți și să exploatați echipamentele în conformitate cu instrucțiunile. Informațiile privind localizarea substanțelor periculoase, consumul de resurse și emisiile dispozitivului pot fi găsite în cuprinsul acestui Manual de utilizare. Vă rugăm să utilizați sistemele adecvate de colectare. Aceste sisteme de predare reutilizează sau reciclează numeroase materiale din dispozitivele dumneavoastră uzate, într-un mod benefic. Contactați reprezentanța dumneavoastră locală Alcon pentru asistență în ceea ce privește opțiunile de predare a dispozitivului dumneavoastră prin Alcon sau alți furnizori.



Pb

Simbolul pubelei barate aflat pe acest dispozitiv vă reamintește să utilizați sistemele de predare, subliniind în același timp cerința de colectare separată a deșeurilor de echipamente, fiind interzisă eliminarea acestora ca deșeuri municipale nesortate. Dacă este prezent, marcajul Pb indică faptul că dispozitivul etichetat conține peste 0,004% plumb.

Dacă doriți mai multe informații referitoare la sistemele de colectare, reutilizare sau reciclare pe care le aveți la dispoziție, vă rugăm să contactați administrația dumneavoastră locală sau regională de salubritate sau să contactați reprezentanța dumneavoastră locală Alcon pentru mai multe informații.

Măsuri de precauție universale

Măsuri de precauție universale trebuie să fie respectate de către toți cei care vin în contact cu instrumentul și/sau accesoriile pentru a preveni expunerea lor la agenți patogeni transmiși prin sânge și/sau alte materiale potențial infecțioase. În toate împrejurările unde starea exactă a sângelui sau a fluidelor/țesuturilor organice întâlnite este necunoscută, acestea vor fi considerate ca fiind potențial infecțioase și vor fi manipulate conform liniilor directe ale Administrației pentru siguranța și sănătatea la locul de muncă (OSHA) sau conform normelor naționale.

Conformitatea privind compatibilitatea electromagnetică (EMC)

Este esențial ca instalarea și utilizarea echipamentului să se facă în conformitate cu instrucțiunile, pentru a preveni interferențele cu alte dispozitive din apropiere. Dacă acest echipament cauzează interferențe cu alte dispozitive (determinate de pornirea și oprirea echipamentului), se recomandă utilizatorului să corecteze interferența utilizând una dintre următoarele metode:

- Reorientați sau re poziționați celălalt/celelalte dispozitiv(e).
- Măriți distanța dintre echipamente.
- Conectați acest echipament la o priză care aparține unui alt circuit decât cel la care este/sunt conectat(e) celălalt/celelalte dispozitiv(e).
- Solicitați asistență producătorului sau inginerului de service Alcon.

Utilizatorii trebuie să fie conștienți de sursele RF cunoscute, cum ar fi posturile radio sau de televiziune și stațiile portabile sau mobile de emisie-recepție și trebuie să țină cont de acestea atunci când instalează un sistem sau dispozitiv medical.

Echipamentele de comunicații RF portabile și mobile cum ar fi telefoanele celulare pot afecta dispozitivele electrice medicale.

Rețineți faptul că adăugarea de accesorii sau componente sau modificarea dispozitivului sau sistemului medical poate afecta negativ performanțele referitoare la interferențele electromagnetice. În ceea ce privește modificările configurației sistemului, consultați personal calificat.

AVERTISMENTE!

- Utilizarea altor accesorii, traductoare și cabluri decât cele furnizate, cu excepția traductoarelor și cablurilor vândute de către Alcon ca piese de schimb pentru componentele interne, poate determina creșterea emisiilor sau reducerea imunității electromagnetice a sistemului.
- Sistemul nu trebuie să fie utilizat în apropierea sau nu trebuie să fie așezat peste alte dispozitive; dacă este necesară utilizarea în apropierea sau peste alte dispozitive, sistemul trebuie să fie observat pentru a verifica funcționarea normală în configurația în care va fi utilizat.
- **INTERFERENȚA MAGNETICĂ ȘI ELECTRICĂ** - Câmpurile magnetice și electrice pot interfera cu performanțele optime ale dispozitivului. Din acest motiv, asigurați-vă că toate dispozitivele externe utilizate în apropierea dispozitivului sunt în conformitate cu cerințele EMC relevante. Echipamentele pentru radiografii, de tomografie cu rezonanță magnetică (TRM), pentru rezonanță magnetică nucleară (RMN) sau imagistică prin rezonanță magnetică (IRM) sunt posibile surse de interferențe deoarece acestea pot emite niveluri superioare de radiații electromagnetice. Consultați simbolul Rezonanță magnetică periculoasă din *Tabelul 1-5*.

Sistemul oftalmologic *Centurion™* a fost proiectat pentru a funcționa într-un mediu dintr-o unitate medicală specializată.

Tabelul 1-1 Recomandări și Declarația producătorului - Emisii electromagnetice

Sistemul oftalmologic *Centurion™* este destinat utilizării în mediul electromagnetic specificat mai jos. Clientul sau utilizatorul sistemului oftalmologic *Centurion™* trebuie să se asigure că sistemul este utilizat într-un astfel de mediu.

Test de emisii	Conformitatea	Mediu electromagnetic - Recomandări
Emisii RF CISPR 11	Grupa 1	Sistem oftalmologic <i>Centurion™</i> folosește energie RF numai pentru funcționarea sa internă. Prin urmare, emisiile RF ale acestora sunt foarte reduse, la fel cum este și probabilitatea ca acestea să cauzeze interferențe cu echipamentele electronice din jur.
Emisii RF CISPR 11	Clasa A	Caracteristicile emisiilor sistemului oftalmologic <i>Centurion™</i> îl fac adecvat pentru utilizare în zone industriale și spitale (CISPR 11 clasa A). Dacă este utilizat într-un mediu rezidențial (pentru care se solicită în mod normal CISPR 11 clasa B), sistemul oftalmologic <i>Centurion™</i> poate să nu ofere o protecție adecvată serviciilor de comunicații cu frecvență radio. Utilizatorul poate necesita măsuri de reducere a riscurilor, ca de exemplu reorientarea sau re poziționarea echipamentului.
Emisii armonice IEC 61000-3-2	Clasa A	
Fluctuații de tensiune/Efect de flicker IEC 61000-3-3	Conform	

Tabelul 1-2 Recomandări și Declarația producătorului - Imunitatea electromagnetică

Sistemul oftalmologic *Centurion™* este destinat utilizării în mediul electromagnetic specificat mai jos. Clientul sau utilizatorul sistemului oftalmologic *Centurion™* trebuie să se asigure că sistemul este utilizat într-un astfel de mediu.

Test de imunitate	Nivel testare IEC 60601	Nivel de conformitate	Mediu electromagnetic - Recomandări																																
Descărcări electrostatice (ESD) IEC 61000-4-2	±8 kV contact ±15 kV aer	±8 kV contact ±15 kV aer	Podelele trebuie să fie din lemn, beton sau gresie. Dacă podelele sunt acoperite cu material sintetic, umiditatea relativă trebuie să fie de cel puțin 30%.																																
Fenomen electric tranzitoriu/șoc IEC 61000-4-4	± 2 kV pentru liniile de alimentare electrică ± 1 kV pentru liniile de intrare/ieșire	± 2 kV pentru liniile de alimentare electrică ± 1 kV pentru liniile de intrare/ieșire	Calitatea energiei de la rețea trebuie să fie aceea a unui mediu spitalicesc tipic (incluzând centrul de chirurgie în ambulatoriu). Pentru a evita oprirea neașteptată a sistemului din cauza fenomenelor electrice tranzitorii, nu alimentați sistemul oftalmologic <i>Centurion™</i> de la aceeași ramificație a circuitului ca și sursele ce pot genera fenomene electrice tranzitorii (Întrerupătoare inductive; de ex., motoare de înaltă tensiune).																																
Supratensiune IEC 61000-4-5	±1 kV în modul diferențial ±2 kV în modul comun	±1 kV în modul diferențial ±2 kV în modul comun	Calitatea energiei de la rețea trebuie să fie aceea a unui mediu spitalicesc tipic (incluzând centrul de chirurgie în ambulatoriu).																																
Căderi de tensiune, întreruperi de scurtă durată și fluctuații de tensiune pe liniile de alimentare cu energie electrică IEC 61000-4-11	0% Ut timp de 0,5 cicluri la 8 Φ unghiuri 0% 1 ciclu 70% Ut timp de 25/30 cicluri 0% timp de 250/300 cicluri	0% Ut timp de 0,5 cicluri la 8 Φ unghiuri 0% 1 ciclu 70% Ut timp de 25/30 cicluri 0% timp de 250/300 cicluri	Calitatea energiei de la rețea trebuie să fie aceea a unui mediu spitalicesc tipic (incluzând centrul de chirurgie în ambulatoriu). În cazul în care utilizarea sistemului oftalmologic <i>Centurion™</i> necesită funcționare continuă în timpul întreruperilor pe rețeaua de energie electrică, se recomandă alimentarea sistemului oftalmologic <i>Centurion™</i> de la o sursă de alimentare neîntreruptibilă cu putere minimă de 1200 VA.																																
Câmpul magnetic la frecvența de alimentare (50/60 Hz) IEC 61000-4-8	30 A/m, 50/60 Hz	30 A/m, 50/60 Hz	Câmpurile magnetice la frecvența de alimentare trebuie să respecte nivelurile caracteristice unui spațiu tipic spitalicesc (incluzând centrul de chirurgie în ambulatoriu).																																
Interferențe RF conduse - IEC 61000-4-6	3 Vrms 150 KHz - 80 MHz 6 Vrms la frecvențe ISM	3 Vrms 150 KHz - 80 MHz 6 Vrms la frecvențe ISM	Benzile ISM (industriale, științifice și medicale) dintre 150 KHz și 80 MHz sunt de la 6.765 MHz la 6.795 MHz; de la 13.553 MHz la 13.567 MHz; de la 26.957 MHz la 27.283 MHz și de la 40,66 MHz la 40,70 MHz.																																
Interferențe RF radiate - IEC 61000-4-3	3 V/m 80 MHz - 2,7 GHz	3 V/m 80 MHz - 2,7 GHz	Intervalul de oprire trebuie să fie de cel puțin 1 secundă și nu trebuie să fie mai mic decât timpul de răspuns al funcției de răspuns celei mai lente plus intervalul de setare al sistemului de testare privind IMUNITATEA.																																
IEC 61000-4-3 Câmpurile de proximitate de la echipamentul de comunicații wireless	<table border="1"> <thead> <tr> <th>Frecvență (MHz)</th> <th>Nivel (V/m)</th> </tr> </thead> <tbody> <tr><td>385</td><td>27</td></tr> <tr><td>450</td><td>28</td></tr> <tr><td>710.745.780</td><td>9</td></tr> <tr><td>810.870.930</td><td>28</td></tr> <tr><td>1720, 1845, 1970</td><td>28</td></tr> <tr><td>2450</td><td>28</td></tr> <tr><td>5240, 5500, 5785</td><td>9</td></tr> </tbody> </table>	Frecvență (MHz)	Nivel (V/m)	385	27	450	28	710.745.780	9	810.870.930	28	1720, 1845, 1970	28	2450	28	5240, 5500, 5785	9	<table border="1"> <thead> <tr> <th>Frecvență (MHz)</th> <th>Nivel (V/m)</th> </tr> </thead> <tbody> <tr><td>385</td><td>27</td></tr> <tr><td>450</td><td>28</td></tr> <tr><td>710.745.780</td><td>9</td></tr> <tr><td>810.870.930</td><td>28</td></tr> <tr><td>1720, 1845, 1970</td><td>28</td></tr> <tr><td>2450</td><td>28</td></tr> <tr><td>5240, 5500, 5785</td><td>9</td></tr> </tbody> </table>	Frecvență (MHz)	Nivel (V/m)	385	27	450	28	710.745.780	9	810.870.930	28	1720, 1845, 1970	28	2450	28	5240, 5500, 5785	9	NIVELURILE DE TESTARE PRIVIND IMUNITATEA specificate în tabel au fost calculate folosind următoarea ecuație: $E=(6\sqrt{P})/d$ Unde P este puterea maximă în W, d este distanța de separare minimă exprimată în m, iar E este nivelul testului de imunitate în V/m. Factorul de 6 reprezintă compromisul pentru o gamă de factori ai antenei pentru simplificarea testului.
Frecvență (MHz)	Nivel (V/m)																																		
385	27																																		
450	28																																		
710.745.780	9																																		
810.870.930	28																																		
1720, 1845, 1970	28																																		
2450	28																																		
5240, 5500, 5785	9																																		
Frecvență (MHz)	Nivel (V/m)																																		
385	27																																		
450	28																																		
710.745.780	9																																		
810.870.930	28																																		
1720, 1845, 1970	28																																		
2450	28																																		
5240, 5500, 5785	9																																		

AVERTISMENT!

Echipamentele de comunicații RF portabile (incluzând periferice precum cabluri de antenă și antene externe) nu trebuie utilizate la distanțe mai mici de 30 cm (12 inch) față de orice parte a sistemului oftalmologic *Centurion™* inclusiv cablurile specificate de producător. În caz contrar, poate rezulta afectarea performanțelor acestui echipament.

Dispozitivul conține emițătoare radio

Sistemul oftalmologic *Centurion*TM este un dispozitiv medical destinat numai utilizării în interior, care încorporează emițătoare de radiofrecvență cu rază scurtă utilizate exclusiv de către sistemul *Centurion*TM pentru comunicarea cu componentele sistemului. Aceste emițătoare de radiofrecvență cu rază scurtă îndeplinesc cerințele UE și AFTA. De asemenea, ele îndeplinesc și cerințele FCC, IC, RED și ale Legii emisiilor de frecvență radio din Japonia.

- Modulare comunicații radio ZigBee (Legătură de comunicare cu întrerupătorul de picior, SGS și Centrul media)
 - Frecvența sau banda de frecvență a transmisiei și recepției: 2.405 – 2.480 GHz
 - Tipul și caracteristicile de frecvență de modulare: modulare cu schimbarea fazei OQPSK
 - Puterea efectiv radiată (ERP): 12,91 dBm (19,54 mW)
- Dispozitiv LAN wireless (Opțional)
 - Frecvența sau banda de frecvență a transmisiei și recepției: 2.412 – 2.484 GHz
 - Tipul și caracteristicile de frecvență de modulare: OFDM, DSSS, CCK, DQPSK, DBPSK, 64 QAM, 16 QAM
 - Puterea efectiv radiată (ERP): 17,09 dBm (51,17 mW)
- Încărcător wireless pentru întrerupătorul de picior
 - Frecvența sau banda de frecvență a transmisiei și recepției de încărcare: 50 kHz
 - Frecvența sau banda de frecvență a transmisiei de comunicații: 115 kHz
 - Tipul și caracteristicile de frecvență de modulare: Modulație cu deplasare de frecvență (FSK)
 - Puterea efectiv radiată (ERP): -14,89 dBm (53,18 μW)

SUA – Comisia federală pentru comunicații (FCC)

Acest dispozitiv este în conformitate cu partea 15 din Regulile FCC. Funcționarea se supune următoarelor două condiții: (1) acest dispozitiv nu trebuie să utilizeze interferențe dăunătoare și (2) acest dispozitiv trebuie să accepte interferențele de la alte echipamente, inclusiv cele de natură să determine funcționarea incorectă a sistemului.

ATENȚIONARE

Schimbările sau modificările efectuate asupra prezentului dispozitiv și neaprobat în mod expres de către Alcon pot determina anularea autorizației FCC de utilizare a dispozitivului.

Declarația FCC privind expunerea la radiații

ATENȚIONARE

Pentru a vă asigura că emițătorul radio respectă reglementările FCC în vigoare, care restricționează atât puterea maximă de ieșire RF cât și expunerea persoanelor la radiații generate de frecvențe radio, se va păstra în permanență o distanță de separare de cel puțin 20 cm între antena unității și corpul utilizatorului și al persoanelor din jur, iar antena unității nu trebuie să se afle în același loc sau să funcționeze împreună cu alte antene sau emițătoare.

Canada – Industry of Canada (IC)

Acest dispozitiv este în conformitate cu standardele RSS scutite de licența Industry of Canada. Funcționarea se supune următoarelor două condiții: (1) acest dispozitiv nu trebuie să utilizeze interferențe dăunătoare și (2) acest dispozitiv trebuie să accepte interferențele de la alte echipamente, inclusiv cele de natură să determine funcționarea incorectă a sistemului.

Cet appareil est conforme aux normes d'Industrie Canada RSS exemptes de licence. Son fonctionnement est soumis aux deux conditions suivantes: (1) Cet appareil ne doit pas provoquer d'interférences nuisibles, et (2) cet appareil doit accepter toute interférence, y compris les interférences pouvant provoquer un fonctionnement indésirable del'appareil.

Antena emițătorului:

Conform reglementărilor Industry Canada, acest emițător radio poate fi utilizat numai cu o antenă de tipul și o amplificare maximă (sau mai scăzută) aprobată pentru emițător de către Industry Canada. Pentru a reduce posibilele interferențe radio la nivelul altor utilizatori, tipul de antenă și amplificarea acesteia trebuie să fie selectate, astfel încât puterea echivalentă radiată izotrop (e.i.r.p.) să nu o depășească pe cea necesară pentru comunicații optime.

Conformément à la réglementation de l'industrie du Canada, cet émetteur de radio ne peut être utilisé qu'avec un type d'antenne approuvé pour l'émetteur par Industrie Canada et seulement avec une valeur de gain inférieur ou égale au gain maximum approuvé par Industrie Canada. Pour réduire les risques potentiels d'interférence à autrui, le type d'antenne et son gain doivent être choisis de sorte que la puissance isotrope rayonnée équivalente (p.i.r.e.) ne dépasse pas la valeur qui est nécessaire pour une communication réussie.

Expunerea umană la câmpurile RF:

Prezentul dispozitiv este în conformitate cu limitele de expunere RF pentru persoane conform celor indicate în RSS-102.

Cet appareil est conforme aux limites d'exposition RF pour les êtres humains comme elles le sont notifiées dans la norme RSS-102.

Europa – Directiva privind echipamentele radio (RED) 2014/53/UE

Acest dispozitiv respectă cerințele esențiale ale Directivei privind echipamentele radio 2014/53/UE.

ATENȚIONARE

Acest echipament cu frecvență radio este destinat utilizării în toate țările din Uniunea Europeană și din zona de comerț liber a ASEAN (AFTA). Utilizarea în spații deschise poate fi limitată la anumite frecvențe și/sau poate necesita o licență pentru funcționare. Pentru procedura de urmat, contactați autoritatea locală.

Rezumatul certificărilor privind utilizarea fără fir a sistemului *Centurion*TM

Statele Unite ale Americii
Include FCC ID: R17XE61
Include FCC ID: N6C-SDMAC

Canada
Include IC: 5131A-XE61
Include IC: 4908B-SDMAC

Coreea



MSIP-CRI-TCS-XE61-24
R-R-Alc-Centurion

Taiwan



CCAL18LP1810T2
CCAJ14LP2610T9

Europa



Japonia

  209-J00082
  209-J00083
  007-AE0069

Australia



Brazilia



AVERTISMENTE ȘI ATENȚIONĂRI

Numeroase dintre aceste avertismente și atenționări sunt prezentate în alte părți ale manualului; cu toate acestea, pentru a putea fi identificate mai ușor de către cititor, acestea sunt repetate mai detaliat aici. Dacă sunt necesare informații suplimentare, contactați reprezentantul dumneavoastră local de service Alcon sau Departamentul de asistență tehnică.

Consola și întrerupătorul de picior ale sistemului oftalmologic *Centurion*TM nu conțin componente care pot fi reparate de către utilizator. Pentru toate aspectele de service, consultați inginerul de service Alcon care are formarea necesară.

AVERTISMENTE!

- Pentru a evita riscul de electrocutare, acest echipament trebuie să fie conectat numai la o rețea de alimentare electrică cu legare la pământ de protecție (împământare).
- Bateria sistemului oftalmologic *Centurion*TM poate fi reparată doar de către un inginer de service Alcon care are formarea necesară. Accesul de către personal neinstruit poate duce la rănirea acestora.
- Pentru protecție continuă împotriva riscului de foc, înlocuiți numai cu siguranțe de același tip și aceeași tensiune nominală.
- Un tehnician calificat trebuie să realizeze o inspecție vizuală a următoarelor componente la fiecare douăsprezece luni:
 - Etichetele de avertizare (consultați *Figura 1-3*)
 - Cablul de alimentare
 - Siguranțe
- În cazul unei deficiențe, nu utilizați sistemul; contactați departamentul de asistență tehnică Alcon.
- La fiecare douăsprezece luni, un tehnician de service calificat trebuie să verifice continuitatea împământării și scurgerile de curent pentru a se asigura că acestea respectă standardele în vigoare (de exemplu: EN60601-1/IEC60601-1). Valorile măsurate trebuie înregistrate, iar dacă nu se încadrează în normele aplicabile sau se află cu 50 % peste măsurătoarea inițială, nu utilizați sistemul; contactați Departamentul de asistență tehnică Alcon.
- Dacă sistemul oftalmologic *Centurion*TM este utilizat într-un domeniu de 220 V - 240 V în Statele Unite ale Americii sau Canada, acesta trebuie să fie utilizat în cadrul unui circuit monofazic de 240 V cu priză mediană.
- Izolarea consolei față de rețeaua de electricitate este asigurată de un comutator electric cu doi pini. Dezactivați comutatorul electric sau deconectați cablul de alimentare electrică de la priza de perete pentru a asigura izolarea față de rețeaua de alimentare electrică.
- Nu utilizați sistemul oftalmologic *Centurion*TM în preajma substanțelor anestezice inflamabile.
- Nu depășiți capacitatea maximă a pungii de drenaj (500 ml). În caz de depășire a capacității maxime a pungii de drenaj, presiunea din interiorul acesteia poate să crească excesiv, punând în pericol pacientul.
- Acționarea accidentală a funcției Prime (Pregătire) sau Tune (Calibrare) în timp ce sonda este în ochi poate genera o condiție periculoasă ce poate duce la vătămarea corporală a pacientului.
- Păstrați distanța față de soclul afișajului atunci când îl ridicați din poziția de depozitare pentru a preveni prinderea pielii, părului și/sau a articolelor de îmbrăcăminte la baza afișajului.
- Sarcina maximă admisă pe tava de instrumente este 9 kg (20 lb).
- Așezați tava de instrumente în poziția de depozitare înainte de transport pentru a evita situația care ar putea provoca răsturnarea sistemului.
- Dacă împingeți consola în timp ce roțile acesteia sunt imobilizate (blocate), consola se poate dezechilibra.
- Orientați cablul întrerupătorului de picior, cablul de alimentare și orice alte cabluri conectate la sistemul oftalmologic *Centurion*TM astfel încât să evitați împiedicarea de acestea.

AVERTISMENTE!

- Utilizarea corespunzătoare a parametrilor și accesoriilor sistemului oftalmologic *Centurion*[™] este importantă pentru intervenții chirurgicale reușite. Utilizarea unor limite joase de vacuumare, debite mici, înălțimi mici ale flaconului, setări de alimentare ridicate, consumul ridicat de energie, consumul de energie în condiții de ocluziune (tonuri de avertizare), neaspirarea suficientă a materialului vâscoelastic înainte de a utiliza energia, incizii excesiv de tensionate precum și combinațiile acțiunilor de mai sus pot duce la creșteri semnificative de temperatură la locul inciziei și în interiorul ochiului și pot duce la leziuni termice grave la nivelul țesutului ocular.
- Bunele practici clinice dictează verificarea irigației optime, a debitului de aspirație, a refluxului și a funcționării, după caz, pentru fiecare sondă, înainte de introducerea acesteia în ochi.
- Asigurați-vă că în oricare etapă a funcționării tubulatura nu este obturată.
- În cazul în care camera de testare a sondei este aplatizată după calibrare, există riscul unui debit redus de irigație prin sondă și poate duce la un dezechilibru al fluidelor. Acest lucru, la rândul său, poate provoca o scădere în profunzime sau o aplatizare a camerei anterioare.
- Evitați să așezați pacientul deasupra Sistemului de management al fluidelor (FMS) dacă nu este folosit reglajul PEL (Nivelul ochiului pacientului). Funcționarea cu pacientul situat peste FMS fără reglajul PEL va duce la o presiune de irigație mai mică decât cea indicată pe afișaj, și la o ventilare necorespunzătoare.
- Utilizarea altor pungi pentru fluid de irigație BSS[™] decât cele aprobate de Alcon pentru utilizare cu sistemul Active Fluidics[™] poate provoca vătămări corporale pacientului sau poate duce la deteriorarea sistemului.
- Utilizarea unor tehnici și configurații corespunzătoare este importantă pentru a minimiza fragmentarea și turbulențele.
- Nu îndepărtați sistemul FMS în timpul intervenției chirurgicale.
- În cazul unei erori de sistem, eliberați întrerupătorul de picior în poziția sus.
- Manevrarea necorespunzătoare sau îndepărtarea vârfului sondei cu irigație dublă din ochi poate duce la drenarea sistemului de management al fluidelor.

ATENȚIONĂRI

- În cazul în care sistemul nu va fi utilizat pentru o perioadă îndelungată, se recomandă să luați următoarele măsuri de precauție pentru a menține durata de viață a bateriei de rezervă:
 - Lăsați sistemul conectat la sursa de alimentare cu energie electrică, cu comutatorul principal de pornire acționat.
 - Alimentați sistemul în fiecare săptămână timp de cel puțin 7 ore de fiecare dată.
- Modificarea dispozitivului NU este permisă fără autorizație prealabilă din partea fabricantului. În caz de modificare a acestui dispozitiv, se impune o inspecție și testare adecvată pentru a asigura siguranța la utilizare a dispozitivului.
- Evitați vărsarea soluției de irigație BSS[™] sau umezirea de orice fel a zonei din jurul conectorilor electrici ai sondei.
- Nu pulverizați lichid (ex. soluție de curățare sau apă) în sus în supapele consolei.
- Nu împingeți și nu trageți unitatea ținând de afișaj, de tava de instrumente sau de suportul de perfuzii. De jur împrejurul părții posterioare și pe laterale, sistemul este dotat cu un mâner pentru mișcarea instrumentului. Unitatea nu trebuie să fie trasă sau împinsă, în special peste praguri de uși sau intrările în lift.
- Nu conectați niciun dispozitiv USB la sistemul oftalmologic *Centurion*[™] în afara dispozitivelor aprobate pentru operațiunile de executare de copii de rezervă și restaurare, Dr. Memory Backup and Restore, deoarece acest lucru poate interfera cu software-ul sistemului și poate duce la funcționarea necorespunzătoare a sa.

ATENȚIONĂRI

- Fiabilitatea împământării poate fi asigurată numai atunci când echipamentul este conectat la o priză echivalentă marcată de uz spitalicesc.
- Pericol de arsuri și de foc. A nu se utiliza în apropiere de materiale conducătoare. Înlocuiți cablurile electrozului dacă prezintă semne de deteriorare.

Întreținerea sondei pentru facoemulsificare

Sondele pentru facoemulsificare sunt instrumente chirurgicale care trebuie manevrate cu grijă. Vârful sondei nu trebuie să atingă niciun obiect solid cât timp este în funcțiune. Imediat după intervenția chirurgicală, sonda trebuie curățată temeinic. Conectorul sondei trebuie să fie complet uscat înainte de conectarea acestuia la consolă. Pentru procedurile de curățare și sterilizare, consultați Instrucțiunile de utilizare (DFU) furnizate împreună cu sonda.

AVERTISMENTE!

- Dacă, potrivit opiniei avizate a medicului, un pacient cu o afecțiune cauzată de un prion suferă o intervenție chirurgicală de mare risc, instrumentul trebuie distrus.
 - Utilizarea unei sonde pentru facoemulsificare în absența unui debit de irigație și/sau în prezența unui debit de aspirație scăzut sau absent și/sau orientarea laterală a vârfului Kelman™ și OZil™ 12 poate cauza încălzirea excesivă și leziuni la nivelul țesuturilor adiacente ochiului.
 - Utilizarea corespunzătoare a parametrilor și accesoriilor sistemului oftalmologic *Centurion*™ este importantă pentru intervenții chirurgicale reușite. Utilizarea unor limite joase de vacuumare, debite mici, înălțimi mici ale flaconului, setări de alimentare ridicate, consumul ridicat de energie, consumul de energie în condiții de ocluziune (tonuri de avertizare), neaspirarea suficientă a materialului vâscoelastic înainte de a utiliza energia, incizii excesiv de tensionate precum și combinațiile acțiunilor de mai sus pot duce la creșteri semnificative de temperatură la locul inciziei și în interiorul ochiului și pot duce la leziuni termice grave la nivelul țesutului ocular.
 - Utilizarea unei sonde cu ultrasunete alta decât sonda de torsiune *OZil*™ sau sonda *Active Sentry*™, precum și utilizarea unei sonde reparate fără autorizarea Alcon nu este permisă și poate provoca vătămări corporale pacientului, constituind inclusiv un potențial pericol de electrocutare a pacientului și/sau a operatorului.
 - Vârful U/S furnizat în pachetul sistemului oftalmologic *Centurion*™ vor fi folosite numai pe o sondă de torsiune *OZil*™. Fiecare vârf U/S este destinat a fi utilizat o singură dată pentru fiecare intervenție și apoi eliminat în conformitate cu ordonanțele de reglementare locale.
 - Incompatibilitatea dintre vârful U/S și manșoanele de instilație poate conduce la un dezechilibru periculos al fluidelor.
 - Direcționarea energiei înspre materiale altele decât cristalinul, precum irisul sau capsula, poate duce la leziuni mecanice și/sau termice la nivelul țesutului.
 - Efectuați o inspecție vizuală a accesoriilor pentru a detecta bavuri sau vârfuri îndoite înainte de utilizare.
 - Utilizarea unor tehnici și configurații corespunzătoare este importantă pentru a minimiza fragmentarea și turbulențele.
-

ATENȚIONĂRI

- Nu curățați niciodată cu ultrasunete sonda pentru facoemulsificare; pot rezulta daune ireparabile.
- Înainte de sterilizare, portul terminal al conectorului sondei pentru facoemulsificare trebuie întotdeauna să fie închis și pus în tava pentru sterilizare. Acest lucru va preveni deteriorarea conectorilor și a sondelor în timpul manipulării, și în mod special în timpul autoclavării.
- Înainte de utilizare, sonda pentru facoemulsificare și sonda pentru injectare IOL *Intrepid™* *AutoSert™* trebuie să fie lăsate să ajungă la temperatura camerei. Lăsați sonda să se răcească la aer timp de cel puțin 15 minute după autoclavare; nu introduceți niciodată sonda în lichid cât timp este încă fierbinte.
- Nu operați sonda pentru facoemulsificare dacă vârful nu este imersat în apă distilată sau în soluție de irigație sterilă *BSS™* sau dacă aceasta nu se află în uz chirurgical. Dacă sonda și vârful sunt operate fără a fi imersate în apă distilată sau în soluție de irigație sterilă pot rezulta daune ireparabile.
- Camera de testare trebuie să fie umplută cu soluție de irigație sterilă *BSS™* înainte de procedura de reglare a sondei pentru facoemulsificare. Reglajul sondei în condiții uscate poate duce la deteriorarea prematură a vârfului și la distrugerea acestuia.
- Răcirea unei sonde fierbinți în apă poate cauza deteriorarea acesteia și va anula garanția.
- Asigurați-vă că sonda este complet uscată înainte de conectarea acesteia la consolă. Conectarea acesteia cât timp este încă umedă poate duce la deteriorarea sondei și a consolei.

Vârfuri pentru sonda pentru facoemulsificare

Asigurați-vă că vârful sondei este bine strâns pe sondă. Dacă nu este bine fixat, acest lucru poate genera o eroare și/sau va duce la o procedură de reglare necorespunzătoare. Asigurați-vă că vârful nu este strâns prea tare, astfel încât să poată fi îndepărtat după utilizare.

Utilizarea unui alt instrument decât cheia pentru vârf furnizată de către Alcon poate produce deteriorarea vârfului și/sau a sondei.

AVERTISMENTE!

- Dacă vârful nu este bine fixat pe sondă, acest lucru va duce la performanțe clinice slabe.
 - În timpul oricărei intervenții cu ultrasunete, este posibil să se producă particule de metal ca urmare a atingerii accidentale a vârfului de ultrasunete cu un alt instrument. O altă sursă potențială de particule de metal de la o sondă cu ultrasunete poate fi micro-abraziunea vârfului de ultrasunete sub acțiunea energiei ultrasonice.
-

Sondă I/A *Ultraflow*TM II

Înainte de fiecare intervenție, inspectați cele două garnituri inelare unde are loc înșurubarea vârfului pe sonda I/A *Ultraflow*TM II. Dacă garniturile inelare sunt deteriorate sau lipsesc, înlocuiți-le. Dacă aveți nelămuriri, contactați Departamentul de asistență tehnică Alcon.

AVERTISMENTE!

- Utilizarea de sonde I/A chirurgicale reutilizabile sau de unică folosință care nu sunt produse de Alcon și care nu îndeplinesc specificațiile chirurgicale Alcon, sau utilizarea unei sonde Alcon care nu este destinată utilizării împreună cu sistemul oftalmologic *Centurion*TM poate duce la un dezechilibru al fluidelor. Acest lucru, la rândul său, poate provoca o scădere în profunzime sau o aplatizare a camerei anterioare.
- Depășirea nivelului recomandat de 100 mmHg (133 hPa) în cazul utilizării unui vârf I/A de 0,5 mm sau mai mare poate cauza scăderea în profunzime a camerei anterioare și/sau strangularea sau ruperea capsulei posterioare.

Intervalul de vacuum recomandat pentru vârfurile I/A (din metal sau polimer)

Atunci când utilizați nivelul maxim de vacuumare, este important să utilizați numai vârfuri I/A cu dimensiuni corespunzătoare ale portului. Pentru limite de vacuumare peste 100 mmHg (133 hPa) vor fi utilizate numai vârfuri I/A de 0,2 mm sau 0,3 mm. Domeniul de reglare pentru vacuumare I/A este 0 - 700 mmHg (0 - 933 hPa)

Sonda pentru vitrectomie *Centurion*TM

Sonda pentru vitrectomie, o lamă pentru tăierea corpului vitros tip ghilotină, este destinată pentru o singură utilizare.

Capacitatea de tăiere pentru vitrectomie poate varia la înălțimi mari. Pentru mai multe informații, contactați Departamentul de asistență tehnică Alcon.

AVERTISMENTE!

- Nu testați și nici nu folosiți sonda pentru vitrectomie dacă vârful nu este imersat în apă distilată sau în soluție de irigație sterilă BSS* sau dacă aceasta nu se află în uz chirurgical. Dacă sonda și vârful sunt operate în condiții uscate, pot rezulta daune ireparabile.
- Efectuați o inspecție vizuală a accesoriilor pentru a detecta bavuri sau vârfuri îndoite înainte de utilizare.
- Înainte de inițializarea pregătirii sondei, conectați mufele tuburilor pneumatice ale sondei de vitrectomie la consolă. Inițializarea programării sondei pentru vitrectomie sau operarea sistemului pentru vitrectomie cu una sau ambele mufe deconectate, poate duce la eliberarea, pentru un moment, a unui debit de aer nesteril peste câmpul steril.
- Nu utilizați sonde pentru vitrectomie care nu sunt aprobate pentru utilizarea împreună cu sistemul *Centurion*TM.
- După umplere și testare și înaintea intervenției chirurgicale, verificați dacă sonda funcționează și asigură o aspirație corespunzătoare. Acest lucru poate presupune o reducere a vitezei de tăiere pentru obținerea unei mai bune vizualizări. Când pedala se află în poziția 1, portul trebuie să rămână întotdeauna în poziție deschisă
 1. Dacă portul dispozitivului de tăiere este parțial închis în poziția 1, înlocuiți sonda. Înainte de introducerea în ochi și cu vârful sondei introdus în soluție de irigație sterilă, chirurgul trebuie să apese pe pedală până la obținerea confirmării vizuale a faptului că sonda taie:
 - Dacă se observă că dispozitivul de tăiere nu se închide complet sau nu se mișcă la acționarea sondei, înlocuiți sonda.
 - Dacă portul de tăiere este parțial închis în stare de repaus, înlocuiți sonda.
 - Dacă în timpul pregătirii, în linia de aspirație sau la ieșirea din vârful sondei sunt observate bule de aer, înlocuiți sonda.
 - Dacă în timpul intervenției chirurgicale se observă o scădere a capacității de tăiere sau aspirare, opriți imediat intervenția și înlocuiți sonda.

Injectorul IOL Intrepid™ AutoSert™

ATENȚIONĂRI

- Nu curățați cu ultrasunete conectorul injectorului IOL *AutoSert™*. Curățarea cu ultrasunete va produce daune ireparabile.
- Manevrați cu grijă injectorul IOL *AutoSert™* în mod special în timpul curățării acestuia. Curățați întotdeauna sonda așezată pe o suprafață acoperită cu un prosop sau un covoraș de cauciuc.
- Conectorul cablului sondei trebuie să fie uscat înainte de conectarea acestuia la consolă.
- Nu deconectați conectorul cablului de pe consola sistemului *Centurion™* înainte ca pistonul injectorului IOL să fie complet retras.
- Nu scufundați injectorul IOL *AutoSert™* în niciun fluid cât timp pistonul nu este retras.
- Ca parte a unui mediu chirurgical bine întreținut, se recomandă asigurarea unui injector IOL de rezervă pentru cazul în care sonda injectorului IOL *AutoSert™* nu funcționează în mod corespunzător.

AVERTISMENTE!

- Injectorul IOL Intrepid* *AutoSert** este nesteril și trebuie curățat și sterilizat înainte de și imediat după fiecare utilizare.
- Nu introduceți niciodată injectorul IOL în lichid după autoclavare; lăsați-l să se răcească la aer timp de cel puțin 15 minute. Introducerea într-un lichid rece poate conduce la posibile riscuri pentru pacient.
- Sistemul de aplicare a injectorului IOL *AutoSert** este destinat implantării lentilelor intraoculare pliabile aprobate Alcon *AcrySo**. Lentilele neaprobate nu vor fi utilizate cu acest sistem. Consultați instrucțiunile de utilizare pentru injectorul IOL Intrepid* *AutoSert** sau instrucțiunile de utilizare pentru IOL *AcrySo** sau contactați reprezentantul dumneavoastră Alcon pentru combinațiile lentile/cartuș aprobate.
- Combinația cartuș/IOL indicată în Instrucțiunile de utilizare, împreună cu setările Alcon au fost validate conform secțiunii 5 a BS EN ISO 11979-3:2006. Utilizarea adecvată a setărilor sondei injectorului este importantă pentru implantarea reușită a lentilei intraoculare. Utilizarea necorespunzătoare a setărilor poate duce la o situație cu potențial periculos pentru pacient.
- Retrageți complet pistonul înainte de a deconecta vârful de pe injectorul IOL *AutoSert**; în caz contrar, este posibilă expunerea părții nesterile a acului și poate avea drept rezultat o situație posibil periculoasă pentru pacient.
- Pistonul metalic reutilizabil trebuie să fie sterilizat după fiecare utilizare. Pistonul reutilizabil va fi instalat pe sondă sau în cheie anterior sterilizării.

Reglaje ale aspirației/vacuumării

Setarea ratei de aspirație sau a limitei de vacuumare peste valorile prestabilite poate duce la niveluri (volume) de aspirație care depășesc fluxul de irigație la intrare.

AVERTISMENT!

Setarea ratei de aspirație sau a limitei de vacuumare peste valorile prestabilite sau coborârea PIO sau a suportului de perfuzie sub valorile prestabilite poate cauza scăderea în profunzime a camerei sau aplatizarea acesteia, lucru care poate duce la vătămarea corporală a pacientului.

Teste de verificare pre-chirurgicală

Testele de verificare pre-chirurgicală trebuie să fie efectuate conform indicațiilor din Secțiunea trei a acestui manual (Instrucțiuni de utilizare). În cazul în care panoul frontal afișează un Mesaj de eveniment, consultați secțiunea Soluționarea problemelor din acest manual. Dacă problema persistă, NU CONTINUAȚI.

AVERTISMENTE!

- Când umpleți camera de testare a sondei, dacă debitul de fluid este slab sau absent, dinamica fluidelor poate fi compromisă. Bunele practici clinice impun testarea pentru identificarea fluxului adecvat de irigație și aspirație anterior realizării procedurilor la nivelul ochiului.
- Asigurați-vă că, în oricare etapă a funcționării, tubulatura nu este obturată sau clampată.
- Efectuați o inspecție vizuală a accesoriilor pentru a detecta bavuri sau vârfuri îndoite înainte de utilizare.

Support pentru perfuzie

AVERTISMENTE!

- Evitați să stați în fața suportului pentru perfuzie atunci când acesta se află în mișcare, pentru a evita prinderea pielii, a părului și/sau a articolelor de îmbrăcăminte în mecanismul suportului pentru perfuzie. Suportul pentru perfuzie se poate mișca în timpul pornirii/opririi, pregătirii și în timpul reglării înălțimii flaconului.
- Suportul pentru perfuzie se ridică automat. Pentru a evita întinderea tubulaturii picurătorului și o posibilă smulgere a picurătorului din flacon, tubulatura trebuie să atârne liber, fără interferențe.
- Când nu este folosit, îndepărtați flaconul de pe suportul de perfuzie și întoarceți agățătoarea flaconului în poziția de depozitare, pentru a evita vătămările corporale.
- Numerele empirice pentru înălțimile flaconului nu înlocuiesc tehnicile chirurgicale relevante. Chirurgul trebuie să monitorizeze vizual și fizic presiunea intraoculară.

Înterupătorul de picior

Dacă este cazul, înterupătorul de picior poate fi șters cu apă și săpun neagresiv sau cu o soluție germicidă care este compatibilă cu suprafețele din plastic.

AVERTISMENT!

Așezați cablul înterupătorului de picior în mod corespunzător, astfel încât să nu existe riscuri de împiedicare.

ATENȚIONĂRI

- Nu curățați înterupătorul de picior cu solvenți, substanțe abrazive sau orice agent de curățare care nu este compatibil cu piese din plastic realizate din LEXAN** EXL9112. Acestea se pot deteriora.
- Nu ridicați niciodată și nu mutați înterupătorul de picior trăgând de cablu. Scăparea sau lovirea înterupătorului de picior poate cauza daune ireparabile.

Semnale sonore pentru ocluzie

Două semnale sonore distincte pentru ocluzie (semnale de avertizare intermitente în timpul ocluziei) indică faptul că vacuumarea se apropie de sau se află la limita prestabilită și că debitul de aspirație este redus sau oprit pentru a evita depășirea limitei. Primul tip, semnalul sonor pentru ocluzie I/A, apare în caz de ocluzie numai în timpul aspirației (în absența puterii ultrasonice). Semnalul sonor pentru ocluzie I/A este un semnal sonor simplu intermitent, de tonalitate joasă. Cel de-al doilea tip de semnal sonor pentru ocluzie, semnalul pentru ocluzie pentru facoemulsificare, este un semnal sonor dublu intermitent, cu o tonalitate mai ridicată, și este emis în caz de ocluzie în timpul aplicării puterii ultrasonice.

Semnalele sonore pentru ocluzie I/A și facoemulsificare indică faptul că nivelul de vacuum a atins valoarea maximă prestabilită admisă. Semnalul sonor pentru ocluzie I/A poate fi dezactivat, în timp ce semnalul sonor pentru ocluzie în etapa facoemulsificare nu poate fi dezactivat.

AVERTISMENTE!

- **Soneria pentru ocluziune facoemulsificare indică absența debitului de aspirație. Utilizarea unor setări pentru facoemulsificare ridicate și/sau utilizarea prelungită pot duce la leziuni termice.**
- **Utilizarea sondei pentru facoemulsificare în absența unui debit de irigație și/sau în prezența unui debit de aspirație scăzut sau absent, poate cauza încălzirea excesivă și leziuni termice la nivelul țesuturilor adiacente ochiului.**
- **În cazul unei pierderi persistente de aspirație în timpul aplicării energiei de facoemulsificare, opriți alimentarea faco, folosind întrerupătorul de picior.**

Semnal sonor pentru vacuumare

Sistemul este furnizat împreună cu un semnal sonor pentru vacuumare. Înălțimea sunetului va diferi în funcție de nivelul de vacuum. Un semnal sonor pentru vacuum înalt poate indica faptul că debitul este mic sau absent. Volumul semnalului sonor poate fi redus, însă acesta nu poate fi dezactivat.

AVERTISMENTE!

- **Un semnal sonor pentru vacuum moderat până la înalt poate indica faptul că debitul este absent. Utilizarea sondei pentru facoemulsificare în absența unui debit de irigație și/sau în prezența unui debit de aspirație scăzut sau absent, poate cauza încălzirea excesivă și leziuni termice la nivelul țesuturilor adiacente ochiului.**
- **Nu depășiți capacitatea maximă a pungii de drenaj (500 ml). În caz de depășire a capacității maxime a pungii de drenaj, presiunea din interiorul acesteia poate să crească excesiv, punând în pericol pacientul.**
- **În cazul unei pierderi persistente de aspirație în timpul aplicării energiei de facoemulsificare, opriți alimentarea faco, folosind întrerupătorul de picior.**

Definiția cauterizării, diatermiei și a coagulării

Sistemul oftalmologic *Centurion*TM utilizează cuvântul „Coagulare” în loc de cauterizare sau diatermie, pe baza următoarei definiții:

Coagulare - Curent de înaltă frecvență izolat, bipolar furnizat conductorilor (ex. forceps). Curentul trece printre acești electrozi, oprind sângerarea. (În textul acestui Manual de utilizare, poate apărea abrevierea „Coag”).

Funcția de coagulare

Mai jos sunt enumerate precauțiile generale care trebuie respectate în utilizarea funcției de Coagulare:

- Pentru asigurarea funcționării în siguranță a funcției de coagulare, utilizați numai cabluri și accesorii aprobate (Consultați reprezentanța locală Alcon). Performanța coagulării poate fi garantată numai în cazul în care se utilizează componente produse sau aprobate de către Alcon.
- Pentru a reduce riscul de arsuri accidentale, procedați întotdeauna cu atenție la utilizarea echipamentelor chirurgicale de înaltă frecvență.
- Interferențele provocate la utilizarea echipamentelor chirurgicale de înaltă frecvență pot afecta funcționarea altor echipamente electronice.
- Accesoriile trebuie inspectate periodic; cablurile electrozilor trebuie, în mod deosebit, inspectate pentru o posibilă deteriorare a izolației.
- Operarea etapei de coagulare este limitată numai la uz extraocular.
- În etapa de coagulare, întotdeauna va fi selectat cel mai mic nivel de putere pentru scopul propus.
- Contactul piele pe piele (de exemplu între mâinile și corpul pacientului) trebuie evitat, de exemplu prin introducerea unui tifon uscat.
- Atunci când, pentru același pacient, sunt folosite echipamente chirurgicale de înaltă frecvență (HF) și echipamente de monitorizare fiziologică, electrozii de monitorizare trebuie poziționați cât mai departe posibil de electrozii chirurgicali. Electrozii de monitorizare tip ac nu sunt recomandați.
- Pentru toate cazurile se recomandă utilizarea sistemelor de monitorizare care încorporează dispozitive de limitare a curentului de înaltă frecvență.
- Cablurile electrozilor chirurgicali trebuie să fie poziționate astfel încât să fie evitat contactul cu pacientul sau cu alte cabluri.
- Electrozii activi care sunt temporar neutilizați trebuie să fie depozitați astfel încât să fie izolați de pacient.
- Evitați utilizarea de substanțe anestezice inflamabile sau gaze de oxidare precum oxidul de azot (N₂O) și oxigenul în cazul în care efectuați o intervenție chirurgicală în zona toracelui sau a capului, cu excepția cazului în care aceste medicamente sunt aspirate.
- Ori de câte ori este posibil, utilizați substanțe neinflamabile pentru curățare și dezinfectare.
- Solvenții din adezivi și soluțiile inflamabile utilizate pentru curățat și dezinfectat trebuie lăsate să se evaporeze înainte de efectuarea intervenției chirurgicale HF. Anumite materiale, precum bumbacul, lâna sau tifonul, atunci când sunt saturate cu oxigen, se pot aprinde sub acțiunea scânteilor produse în timpul utilizării normale a echipamentului chirurgical de înaltă frecvență (HF).
- Accesoriile trebuie să aibă o tensiune nominală egală cu sau mai mare decât tensiunea de ieșire maximă a coagulării.

AVERTISMENTE!

- **Nu utilizați funcția de coagulare la pacienți care au implantate stimuloare cardiace sau defibrilatoare. Dacă efectuați intervenții de electrochirurgie la pacienți care au implantate stimuloare cardiace sau defibrilatoare sau electrozi de stimulare, rețineți că astfel de intervenții pot cauza defectarea iremediabilă a stimulatorului cardiac sau a defibrilatorului și compromiterea funcționării acestuia, ducând la apariția fibrilațiilor ventriculare. Vă rugăm să consultați recomandările producătorilor stimulatorului cardiac sau a dispozitivelor de defibrilare.**
 - **În cazul pacienților cu alte dispozitive implantate active, consultați eticheta dispozitivului sau adresați-vă producătorului dispozitivului pentru a identifica riscurile potențiale pentru pacient și/sau deteriorarea ulterioară a dispozitivului, pentru a determina calea adecvată de acțiune.**
 - **Defectarea echipamentului chirurgical de înaltă frecvență (HF) (circuitele pentru funcția coagulare) poate rezulta într-o creștere neprevăzută a puterii de ieșire.**
-
-

Sistem VideOverlay

AVERTISMENTE!

- Nu îndepărtați capacul sistemului VideOverlay; acesta nu conține componente care pot fi reparate de către utilizator. Apelați la personal de service calificat.
 - Nu atingeți simultan carcasa sistemului VideOverlay și pacientul.
-
-

ATENȚIONĂRI

- Nu utilizați prize portabile multiple cu acest sistem.
- Utilizați numai cablul serial furnizat de Alcon pentru a conecta sistemul oftalmologic *Centurion*[™] la sistemul VideOverlay.

Pachete de consumabile și accesorii de unică folosință

Articolele consumabile utilizate împreună cu sistemul oftalmologic *Centurion*TM în timpul intervenției chirurgicale sunt concepute pentru a fi folosite o singură dată și apoi aruncate, dacă nu este specificat altfel pe etichetă.

Toate pachetele *Centurion*TM conțin instrucțiuni de utilizare (IU). Înainte de utilizare este important să citiți și să înțelegeți Instrucțiunile de utilizare.

În toate cazurile, instrucțiunile pentru configurarea instrumentului cuprinse în manual trebuie să fie bine înțelese înainte de a utiliza oricare dintre configurațiile pachetului.

PRECAUȚII: În cazul unor neconcordanțe între instrucțiunile din manualul de utilizare și Instrucțiunile de utilizare (IU) furnizate împreună cu un pachet de consumabile sau cu un accesoriu, respectați Instrucțiunile de utilizare.

AVERTISMENTE!

- **Incompatibilitatea dintre consumabile și utilizarea unor setări care nu sunt special reglate pentru o anumită combinație de componente consumabile poate impune pericole pentru pacienți.**
 - **Nu utilizați pachete care au depășit data de expirare.**
 - **Nu reutilizați dispozitivele medicale sterile de unică folosință. Aceste componente au fost concepute pentru o singură utilizare; a nu se reutiliza.**
 - **Printre riscurile posibile cauzate de reutilizarea sau reprocesarea următoarelor produse etichetate pentru unică folosință se numără:**
 - ***Instrumente de coagulare bipolară*** - leziuni termice sau electrocutare cauzate de instrumentul bipolar deteriorat și introducerea de corpuri străine în ochi.
 - ***Componente ale sistemului de management al fluidelor*** - scurgeri de fluide de la nivelul tuburilor sau obstrucție care duc la o mecanică redusă a fluidelor și introducerea de corpuri străine în ochi.
 - ***Vârfuri pentru facoemulsificare*** - reducerea performanțelor de tăiere ale vârfului, prezența unor bavuri la nivelul vârfului, obturația tubulaturilor și introducerea de corpuri străine în ochi.
 - ***Instrumente de tăiere a corpului vitros*** – performanțe reduse de tăiere a corpului vitros, obstrucția tubului pentru fluide și introducerea de corpuri străine în ochi.
 - **Echipamentul utilizat în asociere cu articolele de unică folosință Alcon constituie un sistem chirurgical complet. Utilizarea altor articole de unică folosință decât cele fabricate de Alcon poate afecta performanțele sistemului și poate prezenta riscuri, iar dacă se stabilește că acestea au contribuit la defectarea echipamentului care face obiectul contractului, acest lucru poate duce la anularea contractului și/sau facturarea în regim orar, conform tarifelor aplicabile.**
 - **Efectuați o inspecție vizuală a accesoriilor pentru a detecta bavuri sau vârfuri îndoite înainte de utilizare.**
 - **Nu îndepărtați sistemul FMS în timpul intervenției chirurgicale.**
 - **Nu utilizați sonde pentru vitrectomie care nu au fost aprobate pentru utilizarea împreună cu sistemul oftalmologic *Centurion*TM.**
-
-

LUCRĂRILE DE SERVICE ASUPRA DISPOZITIVULUI

Pentru lucrări de service, contactați departamentul de asistență tehnică al Alcon la numărul indicat mai jos.

Utilizatorii care se confruntă cu probleme legate de sistem trebuie să consulte Instrucțiunile de utilizare și secțiunea de Soluționare a problemelor din acest manual. O problemă persistentă trebuie să fie adresată departamentului de asistență tehnică Alcon sau reprezentanța locală de service autorizată.

Pentru performanțe optime, utilizatorul este responsabil pentru programarea lucrărilor de întreținere preventivă la nivelul sistemului și accesoriilor sale, cel puțin o dată pe an. Întreținerea preventivă suplimentară poate fi necesară pe baza utilizării sistemului. Inginerii de service ai Alcon care intervin la fața locului sunt instruiți și dețin echipamentele necesare pentru a asigura cel mai ridicat nivel de calitate al lucrărilor lor.

Siguranța dispozitivului trebuie să fie verificată de utilizator (de exemplu, personal de service calificat) cel puțin de două ori pe an. Rezistența de punere la pământ, curentul de fugă și tensiunea de rigiditate dielectrică trebuie să fie verificate conform standardului național corespunzător.

Pentru a evita un transport inutil, contactați departamentul de asistență tehnică Alcon înainte de a returna oricare sistem sau accesorii. Dacă este considerată necesară înapoierea dispozitivului, va fi emisă o autorizație de înapoiere a dispozitivului cu instrucțiunile corespunzătoare de expediere.

Departamentul de servicii tehnice Alcon
15800 Alton Parkway
Irvine, California 92618-3818
(800) 832-7827 sau (949) 753-1393

GARANȚIE LIMITATĂ

Alcon va repara sau va înlocui, conform propriei sale decizii, oricare sistem sau accesorii corespunzătoare care prezintă defecțiuni materiale și/sau legate de manoperă pe o perioadă de un (1) an de la data primei instalări. Această garanție se aplică în cazul cumpărătorului inițial al sistemului, în cazul în care respectivul sistem este instalat, întreținut și utilizat în mod corespunzător în conformitate cu instrucțiunile publicate.

Alcon nu este obligată să ofere servicii conform acestei garanții pentru daunele sau distrugerea sistemelor acoperite de garanție, în cazul în care daunele sau distrugerea reprezintă rezultatul sau sunt cauzate de un incendiu sau o explozie, indiferent de cauză, revoltă, mișcare civilă, aeronavă, război sau orice catastrofe naturale incluzând, însă fără limitare la, fulgere, furtună, grindină, inundație sau cutremur.

Această garanție nu acoperă daunele care rezultă din reparațiile de service sau alte modificări realizate de alte persoane diferite de reprezentanții autorizați de service Alcon, iar garanțiile oferite de Alcon referitor la acest dispozitiv vor deveni nule și inaplicabile și nu vor mai fi în vigoare dacă acest dispozitiv este supus unor operațiuni de service realizate de alte persoane decât reprezentanții autorizați de service Alcon. Alcon nu va fi obligată să înlocuiască, să repare sau să acopere financiar costul dispozitivului clientului, dispozitiv care a fost supus lucrărilor de service sau altor modificări de către persoane diferite de personalul de service autorizat Alcon.

Garanția expresă de mai sus este unica obligație de garanție a companiei Alcon, iar remedii specificat anterior este în locul oricărui alt remediu. Nu există alte acorduri sau garanții - orale sau scrise, exprimate sau implicite - inclusiv, fără a se limita la, garanții de vandabilitate sau adecvare pentru un anumit scop. Alcon nu va purta nicio răspundere pentru daunele incidentale sau de consecință rezultate din orice defect, utilizare necorespunzătoare sau lucrări de service sau reparații neautorizate.

AVERTISMENT!

Consumabilele utilizate în asociere cu instrumentele ALCON* constituie un sistem chirurgical complet. Utilizarea altor produse consumabile sau sonde decât cele fabricate de Alcon poate afecta performanțele sistemului și poate prezenta riscuri. În cazul în care se stabilește că un produs consumabil sau o sondă care nu este fabricată de Alcon a contribuit la defectarea sistemului în timpul perioadei de garanție, lucrările de service vor fi oferite contra cost, la tarifele orare practicate.

Tabelul 1-3 SPECIFICAȚII

























Acest tabel servește drept un punct de referință rapid pentru identificarea specificațiilor de bază ale sistemului, a cerințelor de sistem și a cifrelor de performanță.





















Cerințele produsului	Cerințe de performanță
<p>Dimensiunile consolei: Înălțime: 165 cm (65 in) Lățime: 51 cm (20 inch) Adâncime: 61 cm (24 in)</p> <p>Greutatea consolei: Fără ambalaj: 104 kg (229 lb) Cu ambalaj: 142 kg (314 lb)</p> <p>Sarcină de lucru sigură: 24,1 kg (53 lb)</p> <p>Limitări referitoare la mediu - funcționarea Altitudine: 3.000 m (9.842 ft) Temperatură: între 10 °C și 35 °C (între 50 °F și 95 °F) Umiditatea relativă: 10 % - 95 %, fără condensare</p> <p>Limitări referitoare la mediu - în repaus: Altitudine: 5600 m (18.300 ft) Temperatură: între -40 °C și 70 °C (între -40 °F și 158 °F) Umiditatea relativă: 10 % - 95 %, fără condensare</p> <p>Șocuri, lovirii și căderi la pământ: Sistemul este conform cu cerințele EN ISO 15004-1 referitor la vibrații, lovituri și șocuri.</p> <p>Roți pivotante: Instrumentul neambalat trebuie să reziste la două impacturi în următoarele condiții: - 7,6 cm (3 in) cădere liberă pe toate cele patru roți pivotante - 7,6 cm (3 in) cădere înclinată pe fiecare roată pivotantă [ridicată o roată cu 7,6 cm (3 in) deasupra podelei după care lăsați dispozitivul să cadă înapoi în poziția normală]</p> <p>Stabilitatea consolei: Întreține cerințele standardului IEC 60601-1, fiind așezată pe o suprafață cu un grad de înclinare de 10 grade față de orizontală</p> <p>Greutăți maxime: Consola: 128,7 kg (283,7 lb)</p> <p>Nivelul de protecție oferit de carcasă: Întreține cerințele IP10 (consolă), IPX1 (telecomandă IR), IPX6 (întreprupător de picior), după cum se specifică în IEC 60529 și IEC 60601-2-2, clauza 201.11.6.5 (întreprupător de picior)</p> <p>Telecomanda cu infraroșu: Metoda: Canale infraroșu: 6 baterii: (2x) AA</p> <p>Întreprupătorul de picior Centurion™: Dimensiuni: 9,3 cm (3,74 in) înălțime x 23,5 cm (9,25 in) lățime x 38,4 cm (15,1 in) adâncime Greutate: 4,1 kg (9,0 lb) Mediu: Structura întreprupătorului de picior este rezistentă la apă, fiind în conformitate cu IEC 60601-1 și IEC 60601-2-2 Parametri electrici: Întreprupătorul de picior este configurat pentru transferul wireless Canale: 16</p> <p>Cerințe electrice c.a.: Tensiunea de alimentare: 100 - 240 V c.a. 50 / 60 Hz Curentul maxim de alimentare: 10 A</p> <p>Protecție împotriva electrocutării: Clasa I Clasificarea tuturor pieselor aplicate: Tip BF Card de date: Stick de memorie USB: minimum 8 GB</p>	<p>Facoemulsificare: (Sonda CENTURION™ OZil™, sonda INFINITI™ OZil™, sonda CENTURION™ Active Sentry™) Moduri secundare: Continuu, în rafale și în impulsuri Cursă longitudinală a vârfului la capacitate 100%: 0,0084 ± 0,0018 cm (0,0033 ± 0,0007 in) Frecvența de rezonanță: 43,5 kHz ± 3,0 kHz Viteza vârfului: 11,5 m/s ± 2,3 m/s (451 in/sec ± 90,2 in/sec) Cursă de torsiune a vârfului la capacitate 100%: 0,0069 ± 0,0023 cm (0,0027 ± 0,0009 in) Frecvența de rezonanță: 32,0 kHz ± 2,0 kHz Domeniul pulsului: 1 - 250 pps Perioadă activă: 0 - 100 % Perioadă activă modul Burst (în rafale): 2 - 500 ms Timp de deconectare pentru modul Burst (în rafale) 2500 - 0 ms</p> <p>Vitrectomie anterioară: Moduri secundare: Anterior Vit (Vitrectomie anterioară), Epi Removal (Îndepărtare endotelială), I/A Cut (Tăiere I/A), Peripheral Irid (Iridotomie periferică), Visco-Asp (Aspirarea materialului vâscoelastic) Sonda pentru vitrectomie Centurion™ UltraVit™: De la 1 la 4.000 cpm</p> <p>Diatermie (Coagulare): 10 W max., sarcină de 75 Ω 76 Vpp la 1,5 MHz ± 5 %, sarcină de 75 Ω Forma de undă: Sinusoidală</p> <p>Vacuum la nivelul mării: Facoemulsificare: max. 0 - 650 mmHg (0 - 867 hPa) Vitrectomie: max. 0 - 650 mmHg (0 - 867 hPa) Irigație/aspirație: max. 0 - 650 mmHg (0 - 867 hPa)</p> <p>Suport pentru perfuzie electric: Interval de înălțime: între 20 și 110 cm</p> <p>Perfuzie controlată PIO: Interval: 20 - 110 mmHg (27 - 150 cmH2O) (27 - 147 hPa) Precizie: ± 15 mmHg (20 hPa) Volum de fluid utilizabil: ≥ 350 cc (350 ml) Debit de aspirație: 0 - 60 cc/min (0 - 60 ml/min)</p> <p>Confirmare vocală: Interval: între 0 și 65 dB</p> <p>Volumul semnalelor sonore la 1 metru Erori: 65 dB, semnal sonor scurt Diatermie: între 50 și 65 dB, semnal sonor continuu Nivel facoemulsificare/vacuumare: între 50 și 65 dB, semnal sonor continuu Ocluzie facoemulsificare: între 50 și 65 dB două semnale sonore scurte</p> <p>Reflux proporțional și continuu™ la nivelul mării Interval de presiune: între 20 și 140 mmHg (27 - 187 hPa) Precizia presiunii: ± 10% din valoarea de referință + 5 mmHg (7 hPa) *Volumul de reflux total disponibil: 5 cc (5 ml) cu posibilitate de reumplere prin Aspiratie</p> <p>Injectorul IOL INTREPID™ AutoSert™ Viteza maximă: 4,4 mm / s</p> <p>Sarcini maxime: Suport pentru perfuzie: 2,0 kg (4,4 lb) Tava: 9,1 kg (20 lb) Suprafața de lucru rotativă: 4,5 kg (10 lb) Agățătoarea întreprupătorului de picior: 7,0 kg (15,4 lb) Sertarul pentru accesorii: 1,5 kg (3,3 lb)</p>

Tabelul 1-4 ABREVIERI UTILIZATE CU SISTEMUL OFTALMOLOGIC CENTURION™

Abreviere	Descriere	Abreviere	Descriere	Abreviere	Descriere
ABS	Sistem de by-pass pentru aspirație	HP	Sondă	RF	Radiofrecvență
AFR	Debitul de aspirație	I/A	Irigație/Aspirație	U/S	Ultrasunete
Asp	Aspirație	IOL	Lentilă intraoculară	USB	Magistrală serială universală
BF	Corp plutitor	PIO	Presiune intraoculară	V	Volt
BSS	Soluție salină echilibrată fiziologic	IR	Infraroșu	Vac	Vacuum
cc/min	Centimetri cubi pe minut	Irr	Irigație	Vit	Vitrectomie
Coag	Coagulare	IVO	Infiniti® Video Overlay	IEC	Comisia Electrotehnică Internațională
CPM	Tăieturi pe minut	kg	Kilogram	IPN ₁ N ₂	Codul internațional de protecție N ₁ - obiecte solide (0 la 6, sau X - nu este necesar să se precizeze) N ₂ - infiltrarea apei (0 la 8, sau X - nu este necesar să se precizeze)
IU	Instrucțiuni de utilizare	lb	Livră		
ESD	Descărcare electrostatică	LCD	Diodă cu cristale lichide		
FMS	Sistem de management al fluidelor	mmHg	Milimetri coloană de mercur		
FTSW	Întreprupător de picior	PEL	Nivelul ochiului pacientului		
HF	Frecvență înaltă	PPS	Pulsuri pe secundă		

Tabelul 1-5 Simboluri

Simbol	Descriere	Simbol	Descriere
	Echipament tip BF, asigurând atât proprietățile izolației de bază precum și cele ale izolației "libere".		Cod produs
	Consultați Manualul/broșura cu instrucțiuni (figură albă pe fundal albastru)		Număr de serie
	AVERTISMENT: Dacă împingeți consola în timp ce roțile acesteia sunt imobilizate (blocate), aceasta se poate dezechilibra (simbol negru în spatele cercului roșu evidențiat)		Scoateți FMS
	AVERTISMENT: Tensiune periculoasă (simboluri negre pe fundal galben)		Lumina de lucru deasupra tăvii de instrumente
	AVERTISMENT GENERAL (simboluri negre pe fundal galben)		Conector pentru sonda CENTURION™ OZii™
	Conector de împământare echipotențială		Conector pentru sonda INFINITI™ OZii™
	Tensiune c.a.		Conector pentru injectorul IOL INTREPID™ AutoSert™
	Stare de standby pentru o parte din echipamente		Conector pentru tubulatura sondei de Vitrectomie
	PORNIT (ALIMENTARE)		Conector pentru sonda de Coagulare
	OPRIT (ALIMENTARE)		Conector pentru pedala de comandă cu cablu
	Dimensiunea, tipul și clasa siguranței		Incompatibil cu mediile de rezonanță magnetică
	Utilizați sistemul corespunzător de preluare (consultați considerațiile legate de mediu din acest manual) Dacă este prezent, marcajul Pb indică faptul că dispozitivul etichetat conține peste 0,004% plumb.		Radiații electromagnetice neionizante

Simbol	Descriere	Simbol	Descriere
	Data fabricației: AAAA-LL-ZZ		În sus
	Producător		Fragil
	Marcaj TUV SUD America, un Laborator de Testare Recunoscut Național (NRTL) acreditat OSHA, certificând siguranța electrică conform cerințelor din America de Nord privind dispozitivele medicale.		Depozitați produsul în acest domeniu de valori al temperaturii.
	Marcajul CE		Depozitați produsul în acest domeniu de valori al umidității
	Marcaj de conformitate cu reglementările din Australia		A se proteja de lumina directă a soarelui.
	Certificare wireless pentru Taiwan		Reciclare
	Certificare wireless pentru Japonia		Consultați instrucțiunile de utilizare sau consultați instrucțiunile de utilizare electronice
	Certificare wireless pentru Coreea		Sarcină sigură
	Atenție: Potrivit legislației federale (SUA), acest dispozitiv poate fi comercializat numai de către medici sau pe bază de comandă din partea unui medic.		Masă
	Reprezentant autorizat în Uniunea Europeană	IPX6	Clasa de protecție împotriva infiltrării apei 6: Protecție împotriva fluxului de apă de înaltă presiune din diferite unghiuri.
	Dispozitiv medical	IPX1	Clasa de protecție împotriva infiltrării apei 1: Protecție împotriva picăturilor de apă cu cădere verticală. Intrare limitată permisă.

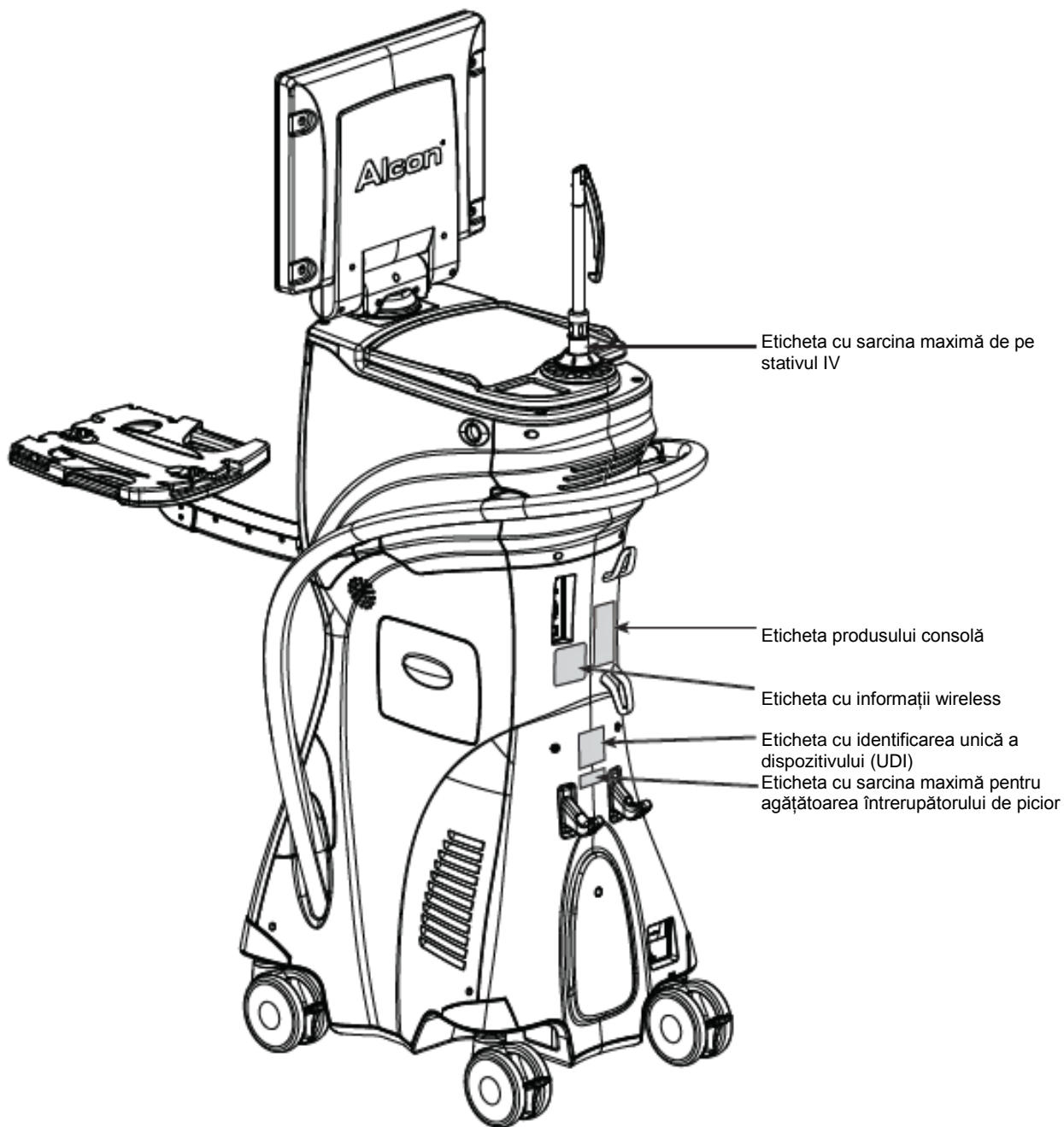

Etichete pentru întrerupătorul de picior

Afiate la baza întrerupătorului de picior:

- Eticheta produsului cu întrerupător de picior
- Eticheta UDI a întrerupătorului de picior



Figura 1-2 ETICHETAREA SISTEMULUI OFTALMOLOGIC CENTURION™

Consultați etichetele aplicate pe sistemul dumneavoastră pentru informații aplicabile despre sistem.



Figura 1-2 ETICHETAREA SISTEMULUI OFTALMOLOGIC CENTURION™ - continuare
Consultați etichetele aplicate pe sistemul dumneavoastră pentru informații aplicabile despre sistem.

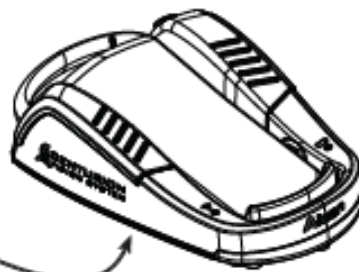

Figura 1-3 VALORI ALE PUTERII DE COAGULARE
 Setați puterea pentru coagulare la setarea dorită pentru controlul ieșirii pentru modul de operare dorit conform figurilor de mai sus.

Tabelul 1-6 REZUMATUL SETĂRILOR IMPLICITE ALCON
Setări medic și de sistem

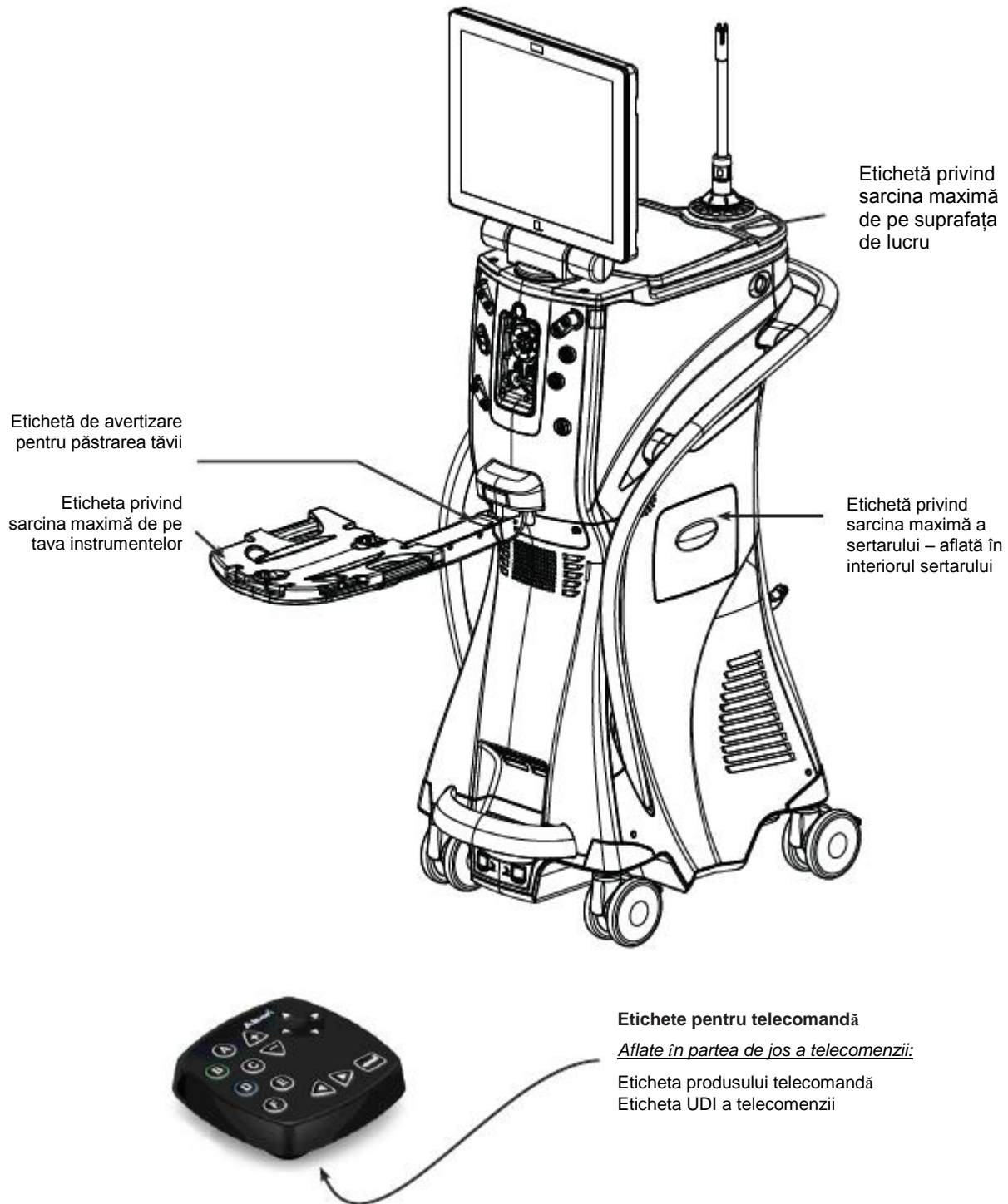
Setări medic	incizie
Fila Setări generale	
PEL prestabilit (cm)	-5
Verificare PEL	Activat
Intervenție chirurgicală implicită	Ultima valoare folosită
Tip de sondă implicită	Centurion/Infiniti
Configurare vitrectomie	Activat
Menținerea irigației pentru vitrectomie	Dezactivat
Luminozitatea ecranului	100
Fila Mecanica fluidelor	
Sensibilitate pentru suspendarea automată a irigației continue	5
Irigație continuă	Dezactivat
Compensare reflux	20
Scurgere estimată manual	0
Căderea presiunii de irigație	60
Ajustarea timpului de ventilare	Min
Sondă <i>Active Sentry</i> - PEL prestabilit automat și atenuarea activă a supratensiunii	Activat
Sondă <i>Active Sentry</i> - Compensarea prestabilită PIO în caz de scurgeri	Auto
Fila Setări avansate	
Compensarea <i>AutoSert</i> în extensie completă	0
Setări implicite telecomandă <i>AutoSert</i>	Preîncărcare IOL
Semnal sonor irigație	Dezactivat
Sistem Video Overlay compatibil cu CME	Dezactivat
Control rampă FPO PIO	Auto
Setările sistemului	incizie
Fila Setări generale	
Tip implicit irigație	Activat
Umplere irigație	Dezactivat
Unități SI	Dezactivat
Canal telecomandă	A
Limba	Engleză
Fila Fără fir	
Rețea fără fir pentru întrerupătorul de picior	Activat
Canalul întrerupătorului de picior	A
Rețea Wi-Fi	Activat
Canal Wi-Fi pentru Video Overlay	1
Fila Asociere	
SGS	Nu există
Microscop	Nu există
Fila Încărcare	
Program de încărcare	Săptămânal

Intervenții chirurgicale implicite:

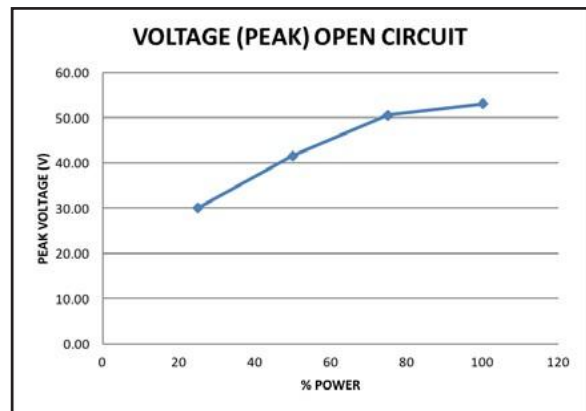
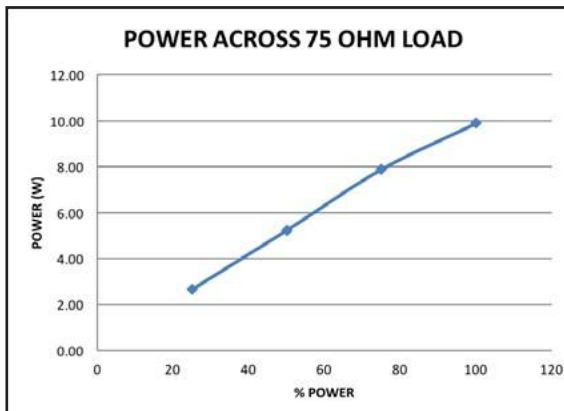
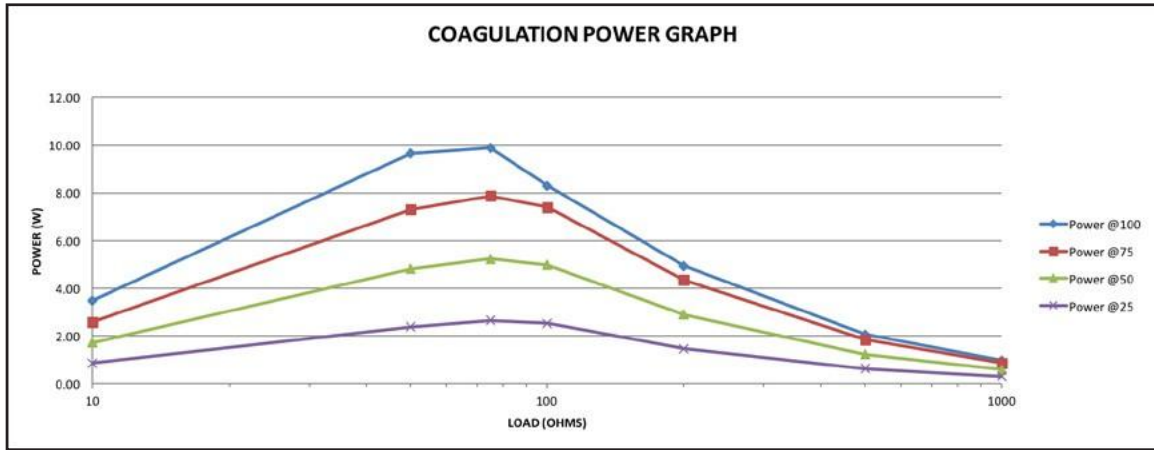
Intervenție chirurgicală implicită	Descriere intervenție chirurgicală	Etape implicite
Intervenția chirurgicală 1	Divide and Conquer (Dezbină și cucerește)	PrePhaco, Sculpt, Quad, Epi, Cortex, Polish, Visco
Intervenția chirurgicală 2	Phaco Chop	PrePhaco, Chop, Epi, Cortex, Polish, Visco
Intervenția chirurgicală 7	Etapa chirurgicală	Vitrectomie (modul Vitrectomie anterioară), Vitrectomie (modul de îndepărtare a epinucleului), Vitrectomie (modul de aspirare a materialului vâscoelastic)

Parametrii chirurgicali pentru irigația activă

Parametrul chirurgical al intervenției chirurgicale	incizie
Timpe de creștere PIO	1,0

Parametrii chirurgicali pentru irigația gravitațională I/A

Parametrul chirurgical pentru etapa I/A	incizie
Presiune de irigație	78

Parametrii chirurgicali pentru irigația activă I/A

Parametrul chirurgical pentru etapa I/A	incizie
Coeficient irigație	1,0

Mecanica fluidelor I/A

	Cortex	Polish	Material vâscoelastic	în funcție de vertex	LENTILE TORICE
Început/sfârșit intervalul PIO 2	20/55	20/55	20/55	20/55	20/55
Controlul în intervalul 1 PIO	Fixat	Fixat	Fixat	Fixat	Fixat
Controlul în intervalul 2 PIO	Fixat	Fixat	Fixat	Fixat	Fixat
Început/sfârșit, vacuum	0/500	0/20	0/650	0/650	0/650
Controlul în intervalul 2 vacuum	Linier	Linier	Fixat	Fixat	Fixat
Început/sfârșit, rată de aspirare	0/35	0/10	0/50	0/50	0/50
Controlul în intervalul 2 al ratei de aspirare	Fixat	Linier	Linier	Linier	Linier
Timpe de creștere vacuum	0	0	0	0	0

Irigație gravitațională pentru facoemulsificare

Parametrul chirurgical în etapa de facoemulsificare	incizie
Presiune de irigație	95

Irigație activă pentru facoemulsificare, non-UltraChop

Parametrul chirurgical în etapa de facoemulsificare	incizie
Coeficient irigație	1,0

Irigație activă pentru facoemulsificare, UltraChop

Parametrul chirurgical în etapa de facoemulsificare	incizie
Coeficient irigație	1,0

† B/E este o abreviere pentru început/sfârșit; B/E/E este început/sfârșit/sfârșit

Mecanica fluidelor pentru facoemulsificare

	PrePhaco	UltraChop	Chop	Sculptare	Cadran	Epinucleu	Răsturnare
Început/sfârșit/sfârșit; PIO	20/55/55	20/55/55	20/55/55	20/55/55	20/55/55	20/55/55	20/55/55
Controlul în intervalul 1 PIO	Fixat	Fixat	Fixat	Fixat	Fixat	Fixat	Fixat
Controlul în intervalul 2 PIO	Fixat	Fixat	Fixat	Fixat	Fixat	Fixat	Fixat
Controlul în intervalul 3 PIO	Fixat	Fixat	Fixat	Fixat	Fixat	Fixat	Fixat
Început/sfârșit/sfârșit; vacuum	0/180/180	0/380/380	0/380/380	0/80/80	0/380/380	0/380/380	0/380/380
Controlul în intervalul 2 vacuum	Fixat	Fixat	Fixat	Fixat	Fixat	Liniar	Fixat
Controlul în intervalul 3 vacuum	Fixat	Fixat	Fixat	Fixat	Fixat	Fixat	Fixat
Început/sfârșit/sfârșit; rată de aspirare	0/30/30	0/40/40	0/40/40	0/23/23	0/40/40	0/30/30	0/40/40
Controlul în intervalul 2 al ratei de aspirare	Fixat	Fixat	Fixat	Fixat	Fixat	Liniar	Fixat
Controlul în intervalul 3 al ratei de aspirare	Fixat	Fixat	Fixat	Fixat	Fixat	Fixat	Fixat
Timpe de creștere vacuum	0	0	0	0	0	0	0

Parametrii chirurgicali pentru facoemulsificare

Parametrul chirurgical în etapa de facoemulsificare	incizie
Phaco IP (Facoemulsificare inteligentă)	OPRIT
Durata impulsului longitudinal pentru facoemulsificare inteligentă	8
Pragul pentru vacuum în facoemulsificare inteligentă	95
Energie longitudinală pentru facoemulsificare inteligentă	80
Modul de facoemulsificare	Continuu

Modul Continuous Phaco (Facoemulsificare continuă)

	PrePhaco	UltraChop	Chop	Sculptare	Cadran	Epinucleu	Răsturnare
Început/sfârșit; energie longitudinală	0/0	0/0	0/0	0/0	0/0	0/0	0/0
Control longitudinal	Liniar	Liniar	Liniar	Liniar	Liniar	Liniar	Liniar
Început/sfârșit; torsional	0/20	0/60	0/60	0/60	0/60	0/60	0/60
Control torsional	Liniar	Liniar	Liniar	Liniar	Liniar	Liniar	Liniar

Pulsed Phaco (Facoemulsificare cu impulsuri)

	PrePhaco	UltraChop	Chop	Sculptare	Cadran	Epinucleu	Răsturnare
Început/sfârșit; energie longitudinală	0/0	0/0	0/0	0/0	0/0	0/0	0/0
Control longitudinal	Liniar	Liniar	Liniar	Liniar	Liniar	Liniar	Liniar
Început/sfârșit; torsional	0/20	0/60	0/60	0/60	0/60	0/60	0/60
Control torsional	Liniar	Liniar	Liniar	Liniar	Liniar	Liniar	Liniar
Început/sfârșit; DC longitudinal	0/0	0/0	0/0	0/0	0/0	0/0	0/0
Control DC longitudinal	Fixat	Fixat	Fixat	Fixat	Fixat	Fixat	Fixat
Început/sfârșit; DC torsional	0/80	0/80	0/80	0/80	0/80	0/80	0/80
Control DC torsional	Fixat	Fixat	Fixat	Fixat	Fixat	Fixat	Fixat
Început/sfârșit; ritm puls	1/20	1/20	1/20	1/20	1/20	1/20	1/20
Controlul ritmului pulsului	Fixat	Fixat	Fixat	Fixat	Fixat	Fixat	Fixat

Burst Phaco (Facoemulsificare în rafale)

	PrePhaco	UltraChop	Chop	Sculptare	Cadran	Epinucleu	Răsturnare
Început/sfârșit; energie longitudinală	0/0	0/0	0/0	0/0	0/0	0/0	0/0
Control longitudinal	Liniar	Liniar	Liniar	Liniar	Liniar	Liniar	Liniar
Început/sfârșit; torsional	0/20	0/60	0/60	0/60	0/60	0/60	0/60
Control torsional	Liniar	Liniar	Liniar	Liniar	Liniar	Liniar	Liniar
Început/sfârșit; perioadă activă a energiei longitudinale	2/35	2/35	2/35	2/35	2/35	2/35	2/35
Control longitudinal activ	Fixat	Fixat	Fixat	Fixat	Fixat	Fixat	Fixat
Început/sfârșit; torsional activ	2/70	2/70	2/70	2/70	2/70	2/70	2/70
Controlul perioadei active torsionale	Fixat	Fixat	Fixat	Fixat	Fixat	Fixat	Fixat
Început/sfârșit; oprire	2500/0	2500/0	2500/0	2500/0	2500/0	2500/0	2500/0

† B/E este o abreviere pentru Început/sfârșit; B/E/E este Început/sfârșit/sfârșit

Injecție IOL în etapa AutoSert

	incizie
Viteza de injectare IOL inițială	1,7
Durata pauzei în injectarea IOL	3,0
Viteza de injectare IOL la început	1,2
Viteza de injectare IOL la sfârșit	1,7
Controlul vitezei de injectare IOL	Liniar

Irigație activă AutoSert

Parametrul chirurgical AI în etapa AutoSert	incizie
Interval 1 și 2 pentru PIO țintă	30

Parametrii chirurgicali pentru coagulare

Parametrul chirurgical în etapa de coagulare	incizie
Putere inițială coagulare	0
Putere finală coagulare	50
Controlul puterii de coagulare	Liniar

Irigație gravitațională pentru vitrectomie

	Vitrectomie anterioară	Îndepărtarea epinucleului	Iridotomie periferică	Aspirarea materialului vâscoelastic	Tăiere I/A
Presiune de irigație	65	65	65	65	65

Irigație activă pentru vitrectomie

Parametrul chirurgical în etapa de vitrectomie	incizie
Coeficient irigație	1,4

Irigație activă pentru vitrectomie

Parametrul chirurgical pentru etapa de vitrectomie autonomă	incizie
Coeficient irigație	1,4
Timp de creștere PIO	1,0

† B/E este o abreviere pentru început/sfârșit; B/E/E este început/sfârșit/sfârșit

Irigație activă pentru vitrectomie

	Vitrectomie anterioară	Îndepărtarea epinucleului	Iridotomie periferică	Aspirarea materialului vâscoelastic	Tăiere I/A	Tăiere I/A
Început/sfârșit/sfârșit†, PIO	20/40	20/55	20/55	20/55	20/55/55	20/55/55
Controlul în intervalul 1 PIO	Fixat	Fixat	Fixat	Fixat	Fixat	Fixat
Controlul în intervalul 2 PIO	Fixat	Fixat	Fixat	Fixat	Fixat	Fixat
Controlul în intervalul 3 PIO	N/A	N/A	N/A	N/A	Fixat	Fixat
Timp de creștere vacuum	0	0	0	0	0	0

Mecanica fluidelor pentru vitrectomie

	Vitrectomie anterioară	Îndepărtarea epinucleului	Iridotomie periferică	Aspirarea materialului vâscoelastic	Tăiere I/A	Tăiere I/A
Început/sfârșit/sfârșit†, vacuum	0/350	0/500	0/350	0/650	0/350/500	-/350/500
Controlul în intervalul 2 vacuum	Liniar	Liniar	Liniar	Liniar	Liniar	N/A
Controlul în intervalul 3 vacuum	N/A	N/A	N/A	N/A	Fixat	Fixat
Început/sfârșit/sfârșit†, rată de aspirare	0/10	0/10	0/10	0/50	0/10/20	-/10/20
Controlul în intervalul 2 al ratei de aspirare	Fixat	Liniar	Fixat	Liniar	Fixat	N/A
Controlul în intervalul 3 al ratei de aspirare	N/A	N/A	N/A	N/A	Fixat	Fixat

Parametrii chirurgicali pentru vitrectomie

	Vitrectomie anterioară	Îndepărtarea epinucleului	Iridotomie periferică	Aspirarea materialului vâscoelastic	Tăiere I/A	Tăiere I/A
Început/sfârșit†, al intervalului 2 al vitezei de tăiere	1/4000	1500/500	N/A/20	1/4000	N/A	N/A
Controlul în intervalul 2 al vitezei de tăiere	Fixat	Liniar	N/A	Fixat	N/A	N/A
Început/sfârșit†, al intervalului 3 al vitezei de tăiere	N/A	N/A	N/A	N/A	1/4000	N/A
Controlul în intervalul 3 al vitezei de tăiere	N/A	N/A	N/A	N/A	Fixat	N/A
Început/sfârșit†, al intervalului 2-3 al vitezei de tăiere	N/A	N/A	N/A	N/A	N/A	1/4000
Control în intervalul 2-3 al vitezei de tăiere	N/A	N/A	N/A	N/A	N/A	Fixat

Irigația gravitațională folosind întrerupătorul de picior

Parametrul chirurgical pentru etapa de irigație folosind întrerupătorul de picior	incizie
Presiune de irigație	78

Irigația activă folosind întrerupătorul de picior

Parametrul chirurgical pentru etapa de irigație folosind întrerupătorul de picior	incizie
Interval de început 2 PIO țintă	20
Interval de sfârșit 2 PIO țintă	55
Controlul în Intervalul 1 PIO țintă	Liniar
Controlul în Intervalul 2 PIO țintă	Fixat

† B/E este o abreviere pentru început/sfârșit; B/E/E este început/sfârșit/sfârșit

SECȚIUNEA DOI - DESCRIERE

DESCRIEREA SISTEMULUI OFTALMOLOGIC *CENTURION*TM

Sistemul oftalmologic *Centurion*TM de la Alcon este un instrument pentru chirurgia oftalmologică controlat prin microprocesor, cu memorie asociată și circuite intrare/ieșire (I/O). Sistemul comunică cu utilizatorul prin afișajul Panoului frontal, utilizând confirmare vocală și semnale sonore. De fiecare dată când sistemul este pornit, acesta inițiază în mod automat o autotestare.

Această autotestare verifică mai multe funcții, inclusiv următoarele:

- Ansamblul PC-ului gazdă (inclusiv afișajul și ecranul tactil)
- Interfața întrerupătorului de picior
- Ansamblul multifuncțional
- Ansamblul fluidelor
- Ansamblul *Active Fluidics*TM
- Ansamblul pentru facoemulsificare
- Ansamblul suportului pentru perfuzie
- Ansamblul elementelor pneumatice

Odată ce sistemul a finalizat cu succes autotestarea, acesta intră în mod automat în modul Setup (Configurare). Dacă sistemul nu trece de autotestare, va afișa un mesaj de eveniment.

Această secțiune a manualului este împărțită în două părți principale. Prima parte descrie consola și accesoriile acesteia. Toate componentele acestui sistem vor fi descrise, incluzând panoul de afișaj, sistemul *Active Fluidics*TM, sistemul de irigație gravitațională, mufele, interfața mecanicii fluidelor, întrerupătorul de picior, telecomanda și sistemul VideOverlay. Cea de-a doua parte a acestei secțiuni descrie interfața operatorului. În această parte sunt cuprinse afișajele pentru configurarea sistemului, pentru setările chirurgicale, pentru programare și casetele dialog.

Notă privind marca înregistrată

Un buton, mod sau pas etichetat *OZil*TM sau *AutoSert*TM se referă la o comandă a ecranului de afișaj utilizată cu o sondă torsională *OZil*TM* sau cu un injector IOL *Intrepid*TM *AutoSert**.

CONSOLA ȘI ACCESORIILE SISTEMULUI OFTALMOLOGIC CENTURION™

DESCRIEREA CONSOLEI

Modulul pentru dinamica fluidelor

Modulul pentru dinamica fluidelor este amplasat în centrul panoului frontal. Modulul permite introducerea rapidă și ușoară a Sistemului de management al fluidelor (FMS), și, datorită faptului că sistemul include toate conexiunile necesare, intervenția chirurgicală poate fi inițiată cu întârziere minimă.



Figura 2-1 Consola

Consola conține toate comenzile, mufele și dispozitivele de comunicare necesare chirurgului pentru efectuarea intervenției chirurgicale de extragere a cristalinului cu cataractă.

Panoul frontal și ecranul tactil

Panoul frontal se poate înclina și roti, permițând o manevrabilitate ușoară în timpul configurării și al intervenției chirurgicale. Pentru depozitare și transport, panoul frontal se pliază în jos. Panoul frontal reprezintă pentru utilizator punctul principal de comandă a sistemului, permițând controlul manual al funcțiilor sistemului.

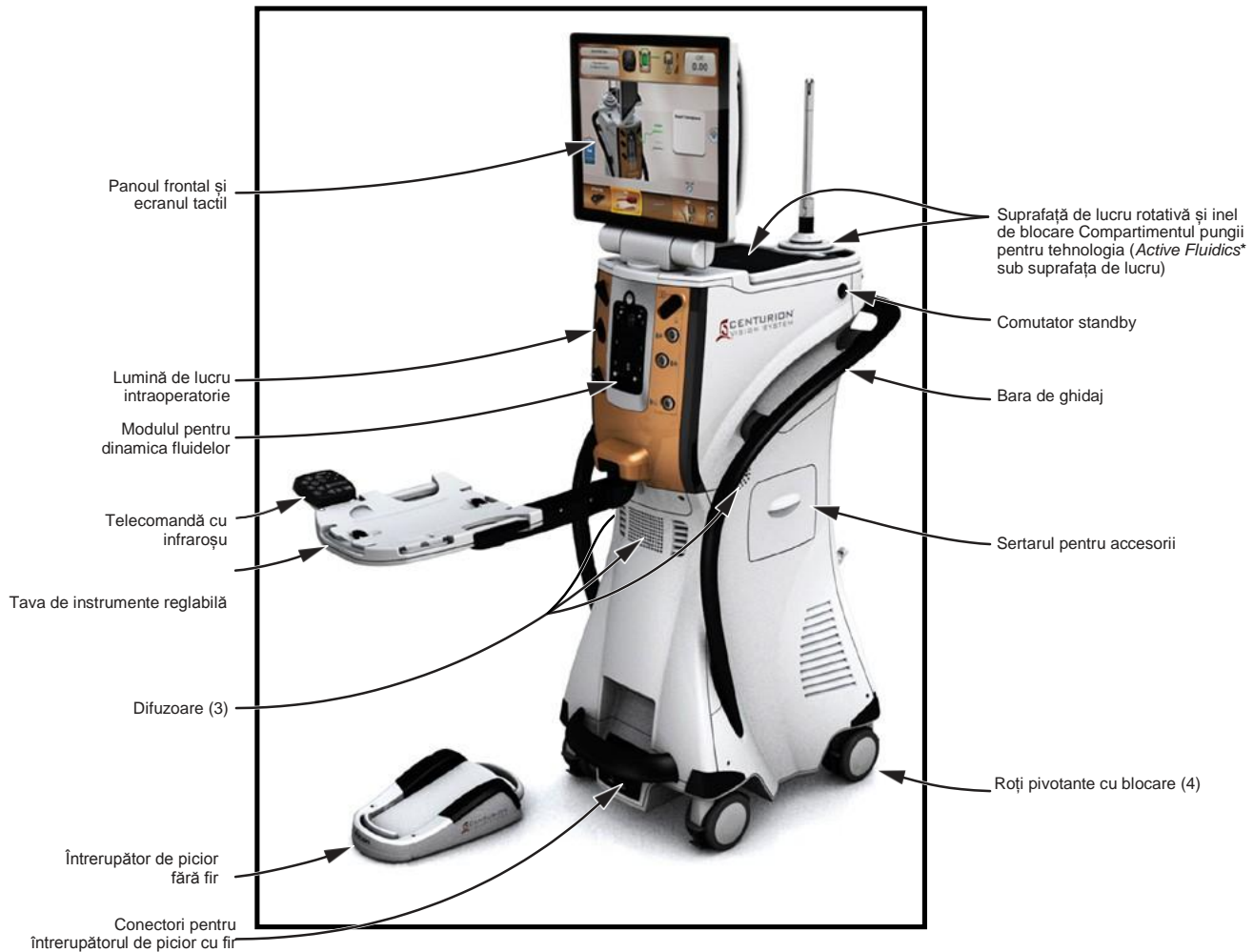
OBSERVAȚIE: În cazul în care consola *Centurion™* este stocată într-o zonă umedă mai caldă decât zona de utilizare, permiteți sistemului să se aclimatizeze cu zona de utilizare timp de cel puțin o oră înainte de inițializare, pentru a evita condensul în interiorul afișajului. Acest lucru va face ca afișajul să apară în ceață. Dacă intervine această condiție, va dura aproximativ o oră pentru disiparea condensului.

Tava de instrumente reglabilă

Sistemul oftalmologic *Centurion™* include în câmpul steril o tavă de instrumente reglabilă. Tava de instrumente suportă o varietate de poziții în mediul sălii de operații - la dreapta, la stânga, în fața sau în spatele chirurgului - și este, de asemenea, reglabilă pe înălțime. Tava dispune de tije metalice curbate care permit crearea de pungă sterile atunci când este acoperită cu folie sterilă, și poate, de asemenea, oferi suport pentru telecomanda IR. Suprafața tăvii are încorporate două cleme de cauciuc utilizate pentru fixarea în mod ordonat a cablurilor sondei și a tubulaturii pe și de pe suprafețele nesterile.

ATENȚIONARE

Sarcina maximă admisă pe tava de instrumente este 9,1 kg (20 lb).

Conectorii panoului frontal

Conectorii panoului frontal sunt amplasați pe ambele părți ale modulului pentru dinamica fluidelor. Conectorii panoului frontal includ trei conectori cu autoblocare ai sondei pentru facoemulsificare, un conector pentru injectorul IOL *Intrepid™ AutoSert™*, un conector pentru sonda de coagulare bipolară, și conectori pneumatici de tip luer lock pentru sonda *Centurion™ UltraVit™*. Rândul de conectori din stânga include și o lumină de lucru pentru tava de instrumente. Simbolurile aflate lângă conectori ajută la identificarea sondei.

Sistemul recunoaște sonda *Centurion™ OZil™* și sonda *Centurion™ Active Sentry™* în cei doi conectori pentru sonda de facoemulsificare din partea superioară; numai sonda *Infiniti™ OZil™* este recunoscută în partea inferioară. În oricare dintre conectori poate fi conectată simultan doar o singură sondă pentru facoemulsificare, cu excepția cazului în care funcția *UltraChop* este activată, situație în care sistemul va accepta două sonde pentru facoemulsificare.

OBSERVAȚIE: Pentru console cu software REL_03.02 sau o versiune mai recentă și fără actualizarea hardware ACTIVE SENTRY™ instalată, următoarele combinații de sonde nu sunt permise și nu trebuie introduse simultan:

- Două sonde *Active Sentry™*
- Două sonde *AutoSert™*
- O sondă *Active Sentry™* și o sondă *AutoSert™*



Figura 2-2 Conectorii panoului frontal

Panoul frontal cu conectori permite conectarea rapidă și ușoară a sondelor și a consumabilelor.

Comutator standby

Acest întrerupător cu buton este utilizat pentru a porni (ON) sau opri (OFF) puterea secundară. În cazul în care sistemul se blochează sau nu răspunde la comenzile operatorului, apăsați comutatorul Standby timp de cinci secunde pentru a opri sistemul, după care reporniți-l.

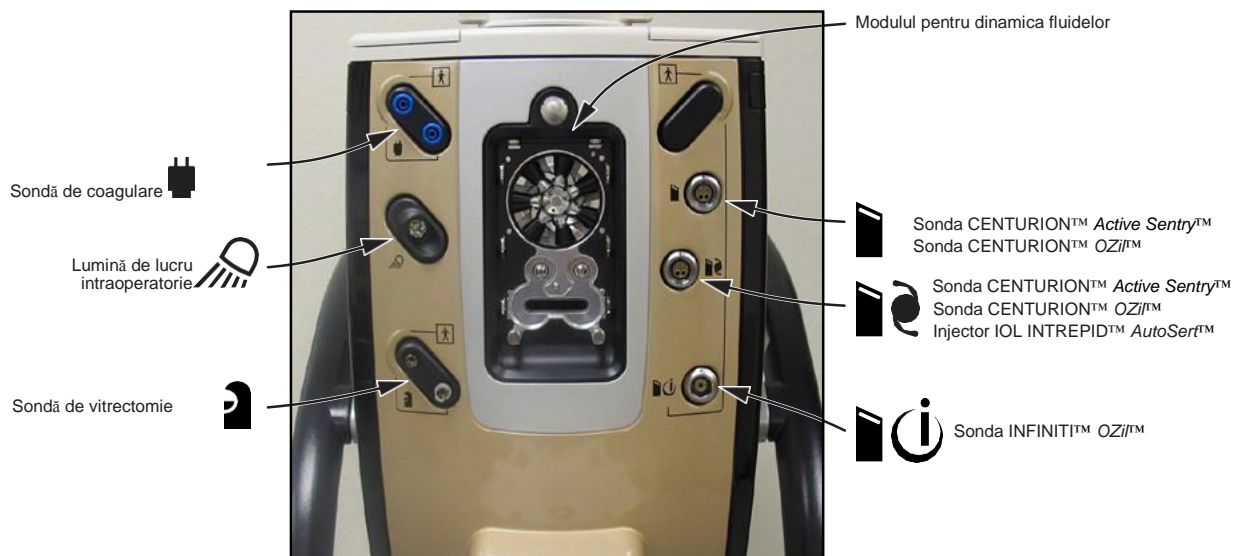
Sertarul pentru accesorii

Sertarul unic permite depozitarea diverselor accesorii.

Difuzoare audio

În față și pe fiecare parte laterală a consolei sunt amplasate trei difuzoare. Aceste difuzoare emit confirmări vocale în combinație cu mai multe semnale sonore, pentru a îi permite sistemului oftalmologic *Centurion™* să comunice cu utilizatorul. Semnalele sonore sunt generate pentru a indica o modificare în modul de operare și pentru a avertiza operatorul de anumite condiții cum ar fi o linie obturată. În plus, sistemul mai generează un semnal sonor cu diverse tonalități pentru indicarea sonoră a nivelului de vacuum; înălțimea sunetului crește odată cu nivelul de vacuumare. Volumul difuzoarelor poate fi reglat din meniurile *Custom (Particularizare)*.



Figura 2-3 Panoul spate și panourile laterale

Roți pivotante cu blocare

Sistemul oftalmologic *Centurion*TM este susținut pe patru roți pivotante mari. Pentru a ușura mobilitatea sistemului roțile pot fi rotite 360° și, fiecare dintre aceste roți dispune de o manetă de blocare pentru a fixa sistemul în poziție. În timpul folosirii sistemului, roțile trebuie întotdeauna blocate, iar în timp ce este transportat, acestea trebuie deblocate.

Bara de ghidaj

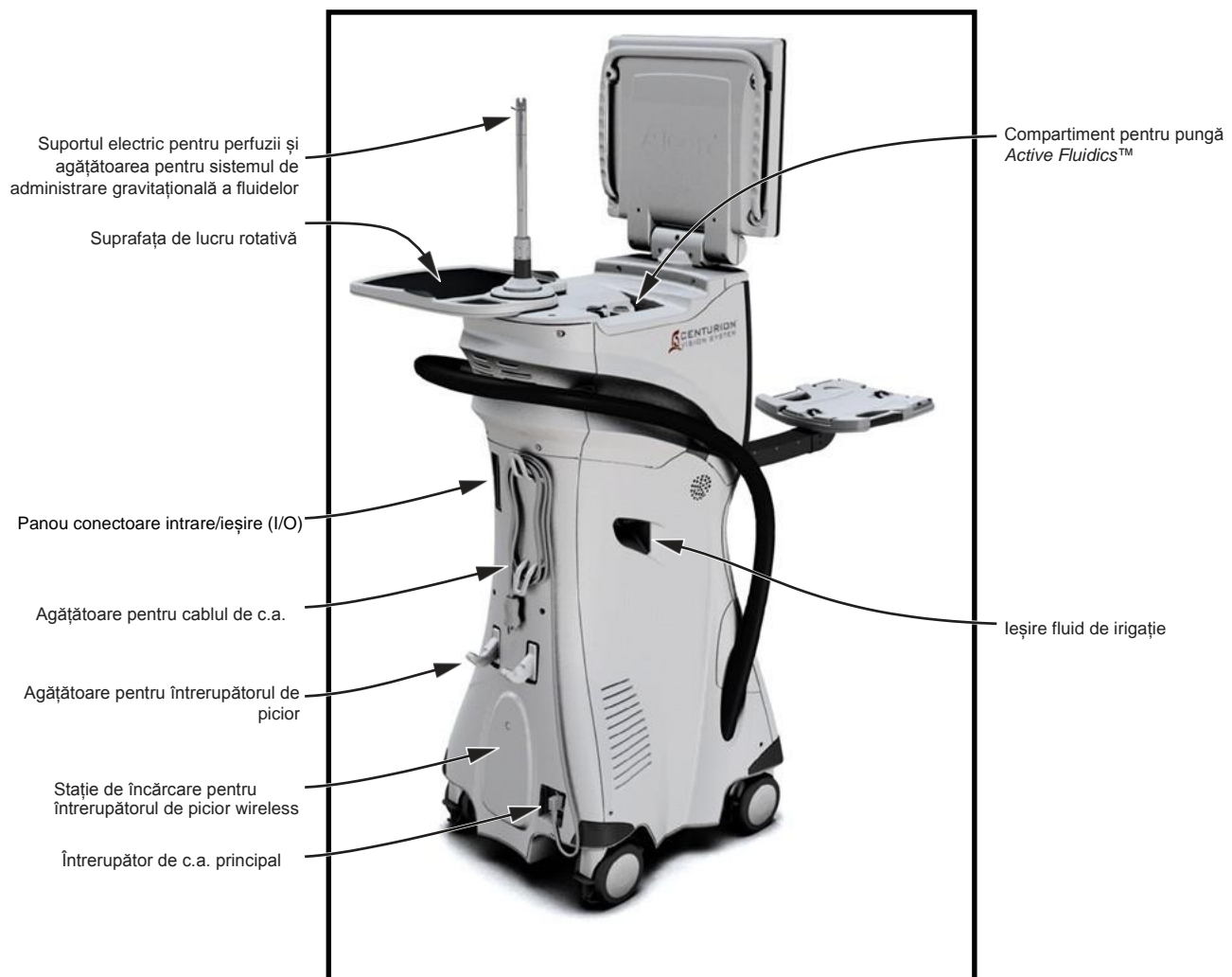
În jurul părților laterale și în partea din spate a sistemului oftalmologic *Centurion*TM se află o bară de ghidaj, care trebuie utilizată pentru mutarea acestuia.

ATENȚIONARE

Sistemul trebuie mutat cu grijă, în caz contrar putându-se răsturna și deteriora. Nu împingeți și nu trageți unitatea ținând de afișaj, de tava de instrumente sau de suportul de perfuzii. Bara de ghidaj este furnizată pentru mutarea instrumentului. Unitatea nu trebuie să fie trasă sau împinsă, în special peste praguri de uși sau intrările în lift.

Conector de împământare echipotențială

Conectorul de împământare echipotențială poate fi utilizat pentru a asigura o legătură directă între sistemul *Centurion*TM și bara colectoare de egalizare a potențialului a instalației electrice. Acest conector este conform cu cerințele IEC/EN 60601-1.

Agățătoare pentru cablul de c.a.

Este folosită pentru a depozita cablul de alimentare atunci când sistemul nu este utilizat. Este amplasată în centrul panoului din spate.

Înterupător de c.a. principal

- Modulul de alimentare cuprinde un întrerupător pentru c.a., un conector de alimentare cu c.a. și un suport pentru siguranțe. Modulul de alimentare este amplasat în partea de jos a panoului din spate. În partea de sus a panoului din dreapta se află un întrerupător pentru alimentarea de rezervă.
- Conector alimentare c.a. - pentru conectarea cablului de alimentare conectat la priza de c.a. Se va utiliza numai un cablu de alimentare adecvat uzului spitalicesc.
- Întrerupător de c.a. principal - Conectează curentul alternativ la sursa de alimentare.
- Ușa compartimentului siguranțelor - Deschideți ușa compartimentului pentru siguranțe pentru a putea accesa suportul pentru siguranțe. Consultați eticheta de pe spatele sistemului pentru a identifica dimensiunea și tipul siguranței.

Agățătoarea / Stația de încărcare pentru întrerupătorul de picior

Când nu este utilizat, întrerupătorul de picior fără fir este agățat în spatele sistemului oftalmologic *Centurion*TM. Când este utilizat în modul fără fir, bateria internă litiu-ion se încarcă inductiv prin panoul din spate. Dacă este legat la sistem și sistemul este pornit, bateria întrerupătorului se încarcă prin cablu.

Panou conectoare intrare/ieșire (I/O)

Acest panou conține intrările și ieșirile pentru Intrarea audio, comunicațiile USB, ieșirea VideOverlay (RS232) și comunicațiile ethernet internet (RS422).

Portul USB este furnizat pentru funcțiile de întreținere, de creare a copiilor de siguranță și restaurare a discului de memorie. Nu se recomandă conectarea altor tipuri de dispozitive USB la acest port.

Suprafața de lucru rotativă

În partea superioară, sistemul oftalmologic *Centurion™* este dotat cu o suprafață de lucru rotativă versatilă. Când este depozitată, această suprafață de lucru acoperă compartimentul pungii *Active Fluidics™* și este blocată în poziție. Când este deschisă, aceasta permite utilizatorului să coboare o pungă cu fluid de irigație în compartimentul pungii.

Pentru a roti suprafața de lucru și pentru a expune compartimentul pungii, apăsați și țineți apăsat inelul de blocare în timp de apăsați în lateral pe suprafața de lucru (consultați imaginea din stânga în *Figura 2-4*). Imaginea din dreapta arată suprafața de lucru în poziția deschisă, permițând accesul la compartimentul pungii. Odată deschisă, suprafața poate fi rotită până când dispozitivul de blocare mecanică împiedică o rotire ulterioară. Când este folosită tehnologia *Active Fluidics™*, această funcție de blocare previne contactul accidental al suprafeței de lucru cu punga cu fluid de irigație și cu tubulatura acestuia. Pentru a readuce suprafața de lucru în poziția de depozitare, apăsați și țineți apăsat inelul de blocare și apăsați în lateral pe suprafața de lucru.

ATENȚIONĂRI

- Sarcina maximă admisă pe suprafața de lucru rotativă este 4,55 kg (10 lb).
- Suprafața de lucru nu are voie să intre în contact cu punga cu fluid de irigație.



Figura 2-4 Suprafața de lucru rotativă

Pentru a roti suprafața de lucru și pentru a avea acces la compartimentul pungii *Active Fluidics™*, apăsați în jos pe inelul de blocare și rotiți la o parte suprafața de lucru.

ADMINISTRAREA FLUIDELOR

Sistemul oftalmologic *Centurion*[™] suportă două tipuri de administrare a fluidelor pentru a administra și controla presiunea fluidului: Sistemul de administrare gravitațională a fluidelor **Gravity Fluidics** este utilizat pentru administrarea fluidelor folosind suportul pentru perfuzii electric, iar tehnologia **Active Fluidics**[™] este un sistem automatizat care administrează fluidul dintr-o pungă cu fluid de irigație din interiorul compartimentului pentru pungă (consultați *Figura 2-3*).

Suportul electric pentru perfuzii și agățătoarea pentru sistemul de administrare gravitațională a fluidelor

Pentru administrarea gravitațională a fluidelor, se agață un recipient sau o pungă cu fluid de irigație de o agățătoare în partea de sus a suportului pentru perfuzie. Ridicarea și coborârea suportului crește și scade presiunea de irigație aplicată vârfului sondei. Agățătoarea poate fi montată în trepte de 45° prin eliberarea piuliței cromate de la baza suportului pentru perfuzie, ridicarea suportului și reșezarea acestuia la unghiul dorit.

Compartimentul pungii pentru tehnologia *Active Fluidics*[™]

Pentru tehnologia *Active Fluidics*[™] o pungă cu fluid de irigație este comprimată între două plăci în interiorul compartimentului pentru pungă *Active Fluidics*[™] aflat sub suprafața de lucru rotativă, în partea superioară a consolei. Presiunea creată prin comprimarea pungii cu fluid pentru irigație este monitorizată pentru a furniza o sursă de presiune precisă, permițând controlul presiunii intraoculare (PIO).

Acest control precis al presiunii oferă posibilitatea de a ajusta performanța PIO în funcție de preferințele chirurgicale. Există două funcții legate de tehnologia *Active Fluidics*[™] care permit chirurgului să adapteze performanța PIO: factorul de irigare și rampa PIO. Aceste funcții sunt descrise mai târziu în această secțiune a manualului (Comenzi pentru dinamica fluidelor).

AVERTISMENT!

Utilizarea altor pungi pentru fluid de irigație decât cele aprobate de Alcon pentru utilizare cu sistemul *Active Fluidics poate provoca vătămări corporale pacientului sau poate duce la deteriorarea sistemului.**

DESCRIEREA ÎNTRERUPĂTORULUI DE PICIOR

Sistemul *Centurion™* Vision utilizează întrerupătorul de picior *Centurion™* (cu sau fără fir) sau poate fi utilizat cu întrerupătoarele de picior cu fir *Laureate™*, *Constellation™*, *Infiniti™* sau Global (întrerupătoarele de picior *Constellation™* și *Infiniti™* necesită un cablu special pentru conectarea la sistemul *Centurion™*). Întrerupătorul de picior *Centurion™* poate fi folosit în modul fără fir sau poate fi conectat la consolă, în timp ce celelalte întrerupătoare de picior trebuie să fie conectate. În cazul în care întrerupătorul de picior este acționat în modul wireless, acesta păstrează aceeași funcționalitate ca și atunci când este acționat cablat la sistem.

Butonul pictogramei întrerupătorului de picior de pe ecranul afișajului este o reprezentare grafică a întrerupătorului de picior conectat. Atunci când este conectat, poziția actuală a întrerupătorului de picior (0, 1, 2 sau 3) este afișată în centrul pictogramei, și, la fiecare activare a unui întrerupător, în dreptul pictogramei apare o săgeată triunghiulară. Dacă întrerupătorul de picior nu este conectat, o reprezentare grafică a întrerupătorului este indicată în bara de stare, nefiind afișată nicio poziție a pedalei.

Mai multe funcții în modurile de funcționare ale sistemului sunt controlate de către chirurg folosind pedala întrerupătorului de picior și întrerupătoarele de pornire/oprire pentru degetele de la picior (orizontal și vertical). Pedala permite chirurgului să controleze debitul de irigație, rata de aspirație, energia sondei pentru facoemulsificare, frecvența de tăiere la vitrectomie, energia pentru coagulare și injectarea IOL. Întrerupătoarele sunt folosite pentru a porni/opri anumite funcții, pentru a regla setările funcțiilor, și pentru a avansa în etapele chirurgicale.

Întrerupătorul de picior și reglajele întrerupătorului sunt programabile și sunt disponibile prin apăsarea pictogramei Footswitch (Întrerupător de picior) din partea superioară a ecranului afișajului, sau prin selectarea Custom/Doctor Settings/Footswitch (Particularizare/Setări medic/Întrerupător de picior) (consultați *Figura 2-7*).

PRECAUȚII: Un comutator de resetare a alimentării este amplasat sub întrerupătorul de picior *Centurion™*. În cazul în care se necesită o resetare, introduceți un bețișor cu vată în orificiul mic din partea de jos pentru a apăsa comutatorul și pentru a porni din nou dispozitivul (consultați *Figura 2-9*). Reasocierea întrerupătorului de picior va restabili setările programate anterior pentru întrerupătorul de picior.

ATENȚIONARE

Nu ridicați niciodată și nu mutați întrerupătorul de picior trăgând de cablu. Scăparea sau lovirea întrerupătorului de picior poate cauza daune ireparabile.



Figura 2-5 Întrerupătorul de picior *Centurion™*

Comandă prin pedală

Pozițiile pedalei sunt prezentate în *Figura 2-6*, iar pozițiile/funcțiile pedalei pentru fiecare mod de operare sunt enumerate în *Tabelul 2-1*. Controlul funcțiilor prin pedală poate fi programat conform preferințelor personale ale fiecărui medic prin apăsarea pictogramei Footswitch (Înterupător de picior) din partea de sus a ecranului afișajului, sau prin selectarea *Custom/Doctor Settings/Footswitch (Particularizare/Setări medic/Înterupător de picior)* (consultați *Figura 2-7*).

În funcție de etapa intervenției chirurgicale, utilizatorul poate avea opțiunea de a selecta controlul prin pedală a unui parametru chirurgical de tipul *liniar* sau *fix* (de exemplu, aspirația, vacuumul, energia, coagularea). Cu controlul *liniar* din pedală, unghiul de apăsare în parcursul pedalei este direct proporțional cu valoarea de ieșire a parametrului. Valoarea de ieșire a parametrului este 0 la începutul parcursului pedalei, și este egală cu valoarea limită specificată la finalul parcursului pedalei. Cu controlul *fix* din pedală, valoarea de ieșire a parametrului este fixată la valoarea sa limită pe întregul parcurs al pedalei.

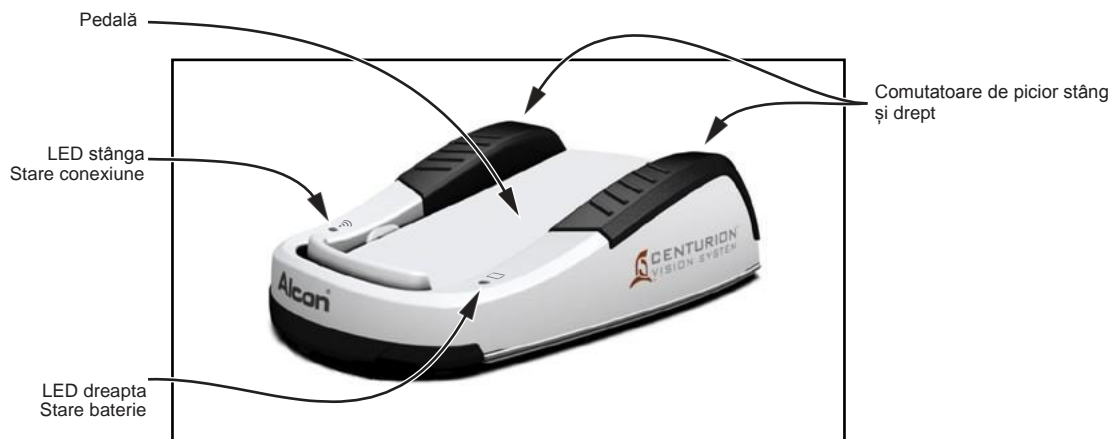

Figura 2-6 Diagrama pozițiilor pedalei

Tabelul 2-1 Tabel al pozițiilor pedalei

Pedala este utilizată de către chirurg pentru a controla mai multe funcții chirurgicale. Acest tabel prezintă funcțiile controlate în funcție de modul de operare și tipul de irigație selectat. Pe măsură ce pedala este apăsată, aceasta se deplasează din poziția de repaus în pozițiile sale active. Pasul Injector *AutoSert™* poate fi adăugat utilizând funcția *Custom/Procedure Builder/New Step (Particularizare/Configurare intervenție chirurgicală/Etapă nouă)*. Se pot adăuga și alte etape opționale.

MOD	Controlul din pedală al funcțiilor chirurgicale			
	Poziția 0	Poziția 1	Poziția 2	Poziția 3
Facoemulsificare	Odihnă	Irigație	Etapă chirurgicală	Putere facoemulsificare irigație/aspirație
	Irigație continuă		Etapă chirurgicală	Putere facoemulsificare irigație/aspirație
I/A	Odihnă	Irigație	Etapă chirurgicală	Nu se utilizează în acest mod
	Irigație continuă		Etapă chirurgicală	Nu se utilizează în acest mod
Injector <i>AutoSert™</i>	Odihnă		Viteza de injectare IOL Viteza inițială, durata pauzei, viteza finală	
Coag	Odihnă		Puterea de coagulare	Nu se utilizează în acest mod
Vit anterioară	Odihnă	Irigație	Irigație/aspirație tăiere	Nu se utilizează în acest mod
	Irigație continuă		Irigație/aspirație tăiere	Nu se utilizează în acest mod
Tăiere I/A	Odihnă	Irigație	Etapă chirurgicală	Irigație/aspirație tăiere
	Irigație continuă		Etapă chirurgicală	Irigație/aspirație tăiere
Tăiere I/A	Odihnă	Irigație	Irigație tăiere	Irigație/aspirație tăiere
	Irigație continuă		Irigație tăiere	Irigație/aspirație tăiere

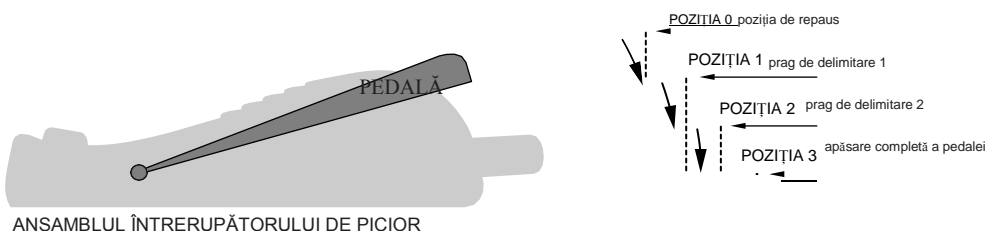
Intervalele domeniului întrerupătorului de picior

Intervalele întrerupătorului de picior în fiecare Domeniu sunt programabile și sunt disponibile prin apăsarea pictogramei Footswitch (Întrerupător de picior) din partea de sus a ecranului afișajului, sau prin selectarea *Custom/Doctor Settings/Footswitch (Particularizare/Setări medic/Întrerupător de picior)* (consultați *Figura 2-7*). Intervalul pentru Domeniul 0 este întotdeauna setat la o valoare între 0 și 5% din domeniul pedalei, în timp ce Domeniile 1, 2 și 3 pot fi modificate din fereastra Footswitch Range Spans (Intervalele domeniilor întrerupătorului de picior) (%).

Prag de delimitare

Pragul de delimitare al pedalei identifică trecerea de la o poziție a pedalei la alta. Când este pornită, pedala vibrează la apăsarea până la pragul de delimitare, dintr-o poziție în alta. Puterea vibrației poate fi reglată în sus sau în jos folosind cele două taste săgeți Strength (Putere).

Controlul prin comutatorul pentru degetul de la picior

Întrerupătorul de picior dispune de comutatoare pentru degetele de la piciorul stâng și drept care sunt alocate controlului mai multor funcții chirurgicale. Comutatoarele pentru degetul de la picior funcționează pe orizontală și verticală, fiecare direcție acționând un comutator funcțional, controlând până la patru funcții de sistem.

Dacă pedala nu este apăsată, oricare dintre comutatoarele reciproc exclusive poate fi angrenat. Dacă pedala este apăsată, anumite comutatoare pot sau nu pot fi angrenate.

Atribuirea funcțiilor la butoane

Sarcinile alocate butoanelor întrerupătorului de picior sunt programabile și sunt disponibile prin apăsarea pictogramei Footswitch (Întrerupător de picior) din partea de sus a ecranului afișajului, sau prin selectarea *Custom/Doctor Settings/Footswitch (Particularizare/Setări medic/Întrerupător de picior)* (consultați *Figura 2-7*). De pe acest ecran, apăsați unul din butoanele albastre ovale din dreptul întrerupătorului de picior și selectați o funcție din meniul derulant (consultați *Figura 2-8*).

Comutatorul orizontal din stânga este singurul comutator cu o acțiune implicită din fabrică: Reflux. Funcția Reflux poate fi selectată pentru un alt comutator, permițând atribuirea unei alte funcții comutatorului orizontal din stânga. Funcția Reflux trebuie întotdeauna atribuită unui comutator.

Celelalte trei comutatoare sunt prezentate ca neavând o funcție atribuită în mod implicit, funcțiile lor fiind reciproc exclusive și fiecare trebuind să fie programat de către utilizator.

Atunci când unui comutator îi este atribuită o funcție deja atribuită unui alt comutator, acestuia din urmă i se va atribui funcția None (Niciuna). Există 15 opțiuni și acestea sunt: Niciuna, Reflux, Irigație continuă, Etapă +, Etapă -, Etapă +/-, Intervenție chirurgicală +, Intervenție chirurgicală -, Intervenție chirurgicală +/-, Vitreotom, Comutare SGS, Comutare Video Overlay, Presiune de irigație +, Presiune de irigație -, Presiune de irigație +/- . Bara glisantă din dreapta selecțiilor este utilizată pentru a expune ultimele cinci selecții din partea inferioară.



Figura 2-7 Caseta de dialog Doctor Settings (Setări medic) - Fila Footswitch (Întreprupător de picior)



Figura 2-8 Caseta de dialog Doctor Settings (Setări medic) - Selecțiile de atribuire de funcții butoanelor

Apăsarea oricăruia dintre butoanele Button Assignment (Atribuirea de funcții butoanelor) deschide o listă derulantă cu funcții care pot fi activate de către degetul de la picior al chirurgului. Anumite selecții sunt ascunse sub selecțiile prezentate aici; bara de defilare din dreapta este utilizată pentru a expune celelalte selecții.

Selecții pentru alocarea de funcții butonului comutator pentru degetele de la picioare

- None (Niciuna) - Această selecție este realizată pentru a elimina funcționalitatea comutatorului pentru degetele de la picioare.
- Reflex
Comutatorul Reflex are dublă funcționalitate. În cele mai multe moduri de operare, funcția comutatorului este cea de Reflex, însă în etapa de utilizare a sondei pentru injectare *AutoSert™* funcția comutatorului este aceea de a Retrage pistonul. Cel puțin un comutator pentru degetul de la picior trebuie să fie atribuit funcției Reflex.

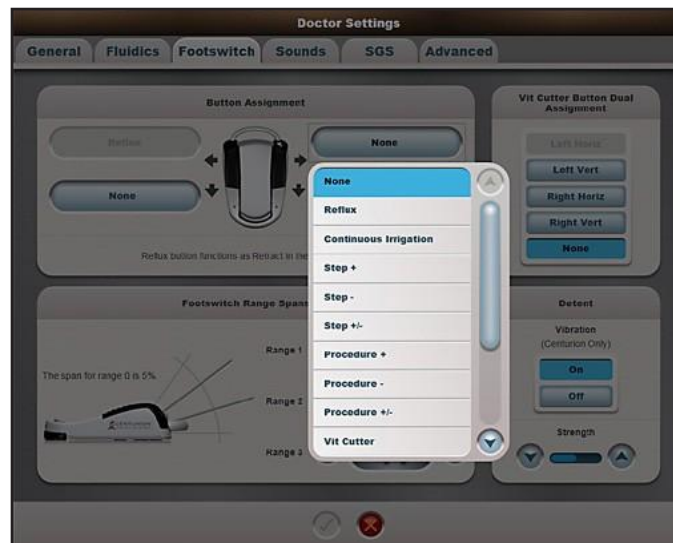
Reflux: Presiunea prestabilită pentru reflux este egală cu presiunea PIO la nivelul înălțimii flaconului. Presiunea de reflux poate fi mărită prin utilizarea comenzii Reflex Offset (Compensare reflux) din meniul *Custom/Doctor Settings/Fluidics (Particularizare/Setări medic/Dinamica fluidelor)*. În toate cazurile, funcția reflux nu este disponibilă atunci când pedala este apăsată; de asemenea, nu este disponibilă în etapa Coagulation (Coagulare).

Retract (Retragere): În etapa de utilizare a injectorului *AutoSert*TM acest comutator deplasează pistonul în direcție inversă. Cât timp pedala este apăsată, controlul acestei funcții nu este permis.

- Irigație continuă
Atribuirea funcției Continuous Irrigation (Irigație continuă) unui comutator de pe întrerupătorul de picior permite utilizatorului să activeze și să dezactiveze funcția Continuous Irrigation (Irigație continuă), indiferent dacă această funcție este activată pentru medicul selectat.
- Etapă +, Etapă -
Unui comutator îi poate fi desemnată funcția de avansare o etapă [(Step+) (Etapă +)] sau revenire la o etapă anterioară [(Step-) (Etapă -)]. Etapele Setup (Configurare), Coagulation (Coagulare) și Anterior Vitrectomy (Vitrectomie Anterioară) sunt excluse din această succesiune de trepte. Dacă funcția de avansare o etapă sau revenire o etapă este atribuită, la apăsarea comutatorului, etapa următoare sau anterioară etapei actuale este selectată din meniul de chirurgie.
- Etapa +/-
Această sarcină a comutatorului este utilizată pentru a avansa treptat, prin apăsarea și apoi eliberarea comutatorului, sau pentru retragere cu o etapă, prin apăsarea și menținerea apăsată a comutatorului. Acest comutator nu va intra în etapele de Coagulation (Coagulare) sau Anterior Vitrectomy (Vitrectomie Anterioară) anterioară, dar dacă este apăsat într-o etapă de Coagulation (Coagulare) sau Anterior Vitrectomy (Vitrectomie Anterioară), sistemul revine la ultima etapă utilizată.
- Intervenție chirurgicală +, Intervenție chirurgicală -
Un comutator poate fi alocat pentru a trece la următoarea intervenție chirurgicală (Intervenție chirurgicală +) sau pentru a reveni la intervenția chirurgicală precedentă (Intervenție chirurgicală -). Dacă funcția de avansare cu o intervenție chirurgicală sau revenire la o intervenție chirurgicală anterioară este atribuită, la apăsarea comutatorului, este selectată intervenția chirurgicală anterioară sau următoare celei curente.
- Intervenție chirurgicală +/-
Această sarcină a comutatorului este utilizată pentru a avansa la următoarea intervenție chirurgicală, prin apăsarea și apoi eliberarea comutatorului, sau pentru a reveni la o intervenție chirurgicală anterioară, prin apăsarea și menținerea apăsată a comutatorului.
- Vitreotom
În modul de operare Anterior Vitrectomy (Vitrectomie Anterioară), unui buton selectat de pe pedală îi poate fi atribuită funcția de activare sau dezactivare a funcției vitreotom.
- Comutare SGS
Când se utilizează Digital Marker Microscope - microscop cu marcarea digitală (DMM) *Verion*TM, medicul poate deschide sau închide afișajul SGS prin apăsarea acestui comutator programat pentru degetul de la picior, permițându-i acestuia să utilizeze sistemul *Centurion*TM cu și fără un afișaj video *Verion* în câmpul său de vizualizare sau pe afișajul DMM.
- Comutarea Video Overlay
Atunci când utilizați un sistem Video Overlay cu sistemul *Centurion*TM, medicul poate activa sau dezactiva afișajul Video Overlay prin apăsarea acestui comutator programat pentru degetul de la picior.
- Presiune de irigație +, Presiune de irigație -
La utilizarea sistemului de administrare gravitațională a fluidelor, comutatorul pentru degetul de la picior poate fi selectat pentru a mișca suportul pentru perfuzii în sus și în jos, pentru a mări sau scădea presiunea de irigație. Aceste sarcini ale comutatorului pentru degetele de la picioare nu sunt funcționale când tehnologia *Active Fluidics*TM este utilizată.
- Presiunea de irigație +/-
La utilizarea sistemului de administrare gravitațională a fluidelor, această sarcină a comutatorului este utilizată pentru a mări presiunea de irigație prin apăsarea și apoi eliberarea comutatorului, și pentru a reduce presiunea de irigație prin apăsarea și menținerea apăsată a comutatorului. Această sarcină a comutatorului pentru degetele de la picioare nu este funcțională când este utilizată tehnologia *Active Fluidics*TM.

LED-uri de stare pentru întrerupătorul de picior

Două LED-uri, unul pe partea stângă și altul pe partea dreaptă a călcâiului pedalei, iluminează pentru a indica starea întrerupătorului de picior. Tabelul de mai jos prezintă modelele de afișaj LED în raport cu starea de funcționare a întrerupătorului de picior.

Tabelul 2-2 LED-urile indicând starea întrerupătorului de picior

LED-ul din stânga indicând starea conexiunii cu sistemul <i>Centurion</i> TM	
Culoare și comportament	Descriere
Albastru continuu	Conectat (cu fir sau fără fir)
Dezactivare	Atunci când întrerupătorul de picior este în modul fără fir și nu este ambreiat*, sau când este în modul fără fir și nu primește semnale de la consolă, sau când se află în starea pregătit pentru transport.
LED-ul din dreapta indicând starea bateriei	
Culoare și comportament	Descriere
Verde constant	Nivelul bateriei > 40 % din nivelul utilizabil
Galben continuu	Nivelul bateriei ≤ 40 % din nivelul utilizabil
Verde intermitent	Nivelul bateriei > 40 % în timpul încărcării
Galben intermitent	Nivelul bateriei ≤ 40 % în timpul încărcării
Dezactivare	Atunci când întrerupătorul de picior este în modul fără fir și nu este ambreiat* sau când se află în starea pregătit pentru transport.

* LED-urile rămân aprinse/luminează intermitent timp de câteva secunde de la debreiere, adică dacă nici pedala, nici butoanele întrerupătorului de picior nu sunt apăsat.

Încărcarea bateriei încărcătorului de picior

- Pedala poate funcționa fiind alimentată de la baterie (când gradul de încărcare este maxim) timp de 10 zile complete în care se efectuează intervenții chirurgicale.
- Bateria poate fi încărcată de sistemul *Centurion*TM în mai puțin de 5 ore când este încărcată prin conexiunea prin cablu.
- Bateria poate fi încărcată de sistemul *Centurion*TM în mai puțin de 10 ore când este încărcată cu ajutorul încărcătorului fără fir.
- Încărcarea bateriei întrerupătorului de picior (pentru mai multe detalii, consultați *Tabelul 2-3* și *Tabelul 2-4*):
 - În configurația cu cablu, încărcarea va fi asigurată numai dacă sistemul *Centurion*TM este pornit.
 - În configurația fără fir, încărcarea va fi fără fir atunci când sursa de c.a. este conectată sau bateriile sistemului *Centurion*TM sunt încărcate.

Tabelul 2-3 Condițiile de încărcare a bateriei pentru întrerupătorul de picior

	Încărcarea prin cablu a bateriei FS	Încărcarea fără fir a bateriei FS
Curent c.a. disponibil, sistemul <i>Centurion</i> TM pornit	Da	Da
Curent c.a. disponibil, sistemul <i>Centurion</i> TM în standby	Nu	Da
Curentul c.a. nu este disponibil, sistemul <i>Centurion</i> TM pornit	Da	Da
Curentul c.a. nu este disponibil, sistemul <i>Centurion</i> TM oprit	Nu	Da (dacă bateriile sistemului sunt încărcate)

Pentru a încărca cu succes întrerupătorul de picior fără fir în suport:

- Stratul de acoperire a întrerupătorului de picior trebuie să se afle la același nivel cu stratul de acoperire a consolei atunci când se află în suport.
- Nu există alerte legate de baterie.
- Dacă întrerupătorul de picior este conectat prin cablu și este așezat în suport, nu se va încărca atunci când consola este OPRITĂ.

Tabelul 2-4 Indicator vizual al întrerupătorului de picior pentru starea bateriei

Indicator vizual pentru starea bateriei	
Starea ledului drept	Descriere
Verde constant	Nivelul bateriei >40%
Galben continuu	Capacitate baterie ≤ 40%
Verde intermitent	Încărcare atunci când nivelul bateriei > 40%
Galben intermitent	Încărcare atunci când nivelul bateriei ≤ 40%
Dezactivat	Are prioritate față de cele 4 stări anterioare atunci când una dintre următoarele situații este adevărată: <ul style="list-style-type: none"> • Întrerupătorul de picior nu este utilizat, când se află în modul fără fir. • Nivelul bateriei nu este cunoscut, atunci când se află în modul fără fir sau de funcționare cu cablu.
Indicator vizual pentru starea de conectare a sistemului Centurion™	
Starea LED-ului stâng	Descriere
Albastru continuu	Întrerupătorul de picior în modul fără fir sau de funcționare cu cablu și în comunicare cu sistemul Centurion™.
Albastru aprins temporar	Confirmarea asocierii întrerupătorului de picior cu sistemul Centurion™ când este așezat în suport.
Dezactivat	Are prioritate față de starea evidențiată cu albastru constant atunci când una dintre următoarele situații este adevărată: <ul style="list-style-type: none"> • Întrerupătorul de picior din suport se află în modul fără fir (cu excepția modului albastru momentan). • Întrerupătorul de picior nu este utilizat, când se află în modul fără fir. • Întrerupătorul de picior în modul fără fir sau de funcționare cu cablu și nu comunică cu sistemul Centurion™.

Asocierea întrerupătorului de picior cu sistemul Centurion™

Pentru a schimba canalul fără fir al întrerupătorului de picior, acesta trebuie să fie mai întâi fixat pe suportul sistemului. Acest lucru „asociază” întrerupătorul de picior cu sistemul și permite schimbarea canalului fără fir al întrerupătorului de picior din fila Custom / System Settings / Wireless (Particularizare / Setări de sistem / Fără fir). Rețineți că, de vreme ce întrerupătorul de picior fără fir și alte dispozitive fără fir (*SGS*, *HDMC*, *Microscop*) au aceeași rețea, schimbarea canalului fără fir pentru întrerupătorul de picior va necesita o reasociere a celorlalte dispozitive (consultați fila Custom/System Settings/Pairing tab - Particularizare/Setări de sistem/Asociere).

Întrerupătorul de picior fără fir *Centurion™* este alimentat de o baterie internă. Când încercați să utilizați prima dată acest tip de întrerupător de picior cu sistemul *Centurion™*, este important ca bateria să fie încărcată corespunzător. Dacă bateria nu este încărcată în mod corespunzător, este posibil ca sistemul *Centurion™* să nu recunoască întrerupătorul de picior și utilizarea fără fir cu sistemul *Centurion™* nu poate fi garantată.

Modul de transport

Întrerupătorul de picior intră în modul de transport atunci când bateria este încărcată mai puțin de 10% (și nu este alimentată de cablu), în cazul unei defecțiuni sau ori de câte ori este apăsat butonul „hard reset (resetare forțată)” din centrul inferior al întrerupătorului de picior. Când se află în modul de transport, întrerupătorul de picior nu răspunde la nicio mișcare a pedalei sau apăsare laterală a comutatorului. Pentru a ieși din această stare, trebuie să fie utilizată o sursă de alimentare externă, fie prin cablu, fie prin introducerea în suportul de pe partea din spate a sistemului.

Siguranța la sol a întrerupătorului de picior

Întrerupătorul de picior *Centurion*TM are patru pistoane cu bilă și arc la fiecare colț al plăcii de jos (consultați *Figura 2-9*). Aceste pistoane cu bilă sunt proiectate pentru a permite glisarea ușoară a întrerupătorului de picior pe o podea netedă, oferind în același timp o aderență sigură la podea atunci când greutatea piciorului chirurgului se sprijină pe acesta.

Greutatea piciorului chirurgului pe întrerupătorul de picior produce lăsarea în jos a pistoanelor cu bilă acționate cu arc, permițând întrerupătorului de picior să se sprijine pe talpa sa de cauciuc, astfel împiedicând alunecarea pe sol. Tensiunea pistoanelor cu bilă acționate cu arc poate fi reglată în funcție de preferințele chirurgului, folosind o șurubelniță lată cu vârf plat. Poziționați șurubelnița direct deasupra bilei și apăsați în jos până când vârful șurubelniței se așază în fanta șurubului, după care rotiți în sensul acelor ceasornicului sau în sens opus acelor ceasornicului pentru a mări sau reduce tensiunea arcului.



Figura 2-9 Suportul întrerupătorului de picior al sistemului *Centurion*TM

Conectori cablați ai întrerupătorului de picior

Întrerupătorul de picior *Centurion*TM poate fi conectat la sistemul oftalmologic *Centurion*TM în timp ce întrerupătoarele de picior *Laureate*TM, *Constellation*TM, *Infiniti*TM și *Global* trebuie să fie conectate. Fiecare cablu pentru întrerupătorul de picior are propriul său conector, aflat în partea de jos a panoului frontal al sistemului *Centurion*TM (consultați *Figura 2-10*).

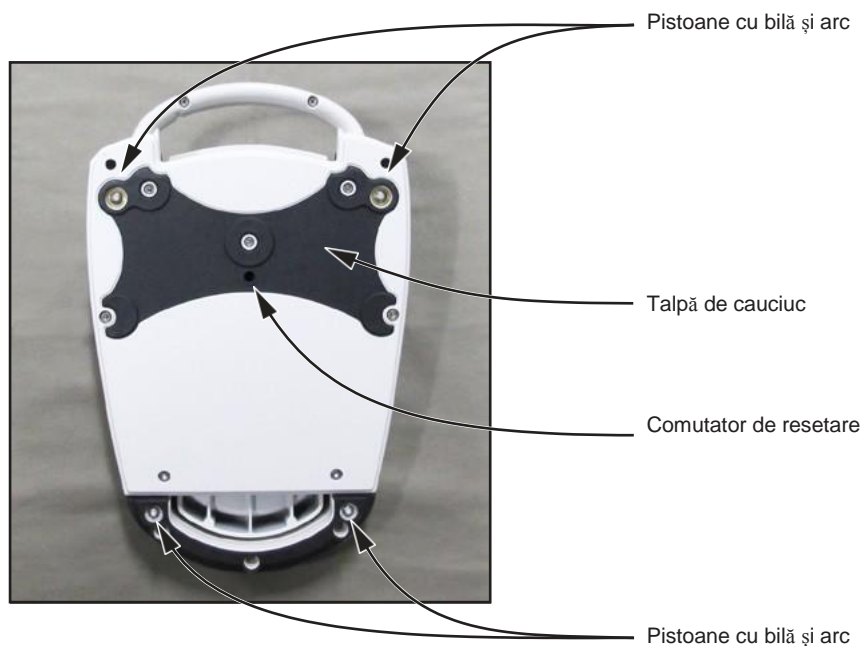

Figura 2-10 Conectori cablu pentru întrerupătoarele de picior cablate

DESCRIEREA TELECOMENZII CU INFRAROȘU

Telecomanda cu infraroșu a sistemului *Centurion*TM poate fi utilizată în unul din două moduri. Poate fi așezată în tijele metalice curbate care se extind din tava de instrumente și poate fi acționată sub folia sterilă a suportului tăvii furnizată în pachetul de consumabile; aceasta îi oferă asistentului de chirurgie sau asistentului de sală acces la comenzi din interiorul câmpului steril. Alternativ, infirmierul poate acționa telecomanda din afara câmpului steril. Funcțiile care nu sunt disponibile din telecomandă sunt programabilitatea și configurarea particularizată a utilizatorului.

ATENȚIONARE

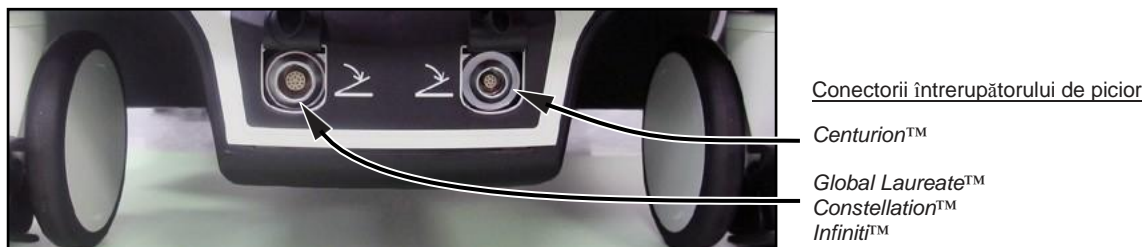
Nu sterilizați telecomanda, deoarece acest lucru va deteriora unitatea.

Tastele și butoanele telecomenzii

Telecomanda permite utilizatorului să navigheze cu ușurință printre etapele procedurale și să efectueze ajustări ale valorilor parametrilor (consultați *Figura 2-11*). Mai jos sunt descrise tastele și butoanele telecomenzii împreună cu funcțiile fiecăruia, precum și explicațiile pentru cazurile în care acestea sunt valide. La apăsarea unei taste ori a unui buton al telecomenzii, în funcție de caz, telecomanda va genera un semnal sonor pentru tastă corectă sau incorectă.

- Buton de selectare parametru (▲, ▼, ◀, ▶)
Tastele butonului Parameter Selection (Selectarea parametrului) de pe telecomandă sunt apăsate pentru a selecta parametrul care se dorește ajustat, precum și pentru a selecta etapele Coag (Coagulare) și Vit (Vitrectomie). Selecția actuală de pe ecranul afișajului este indicată în chenar galben. Folosind acest buton, utilizatorul se poate deplasa în sus, în jos, la stânga și la dreapta pentru a selecta parametrul dorit. Acest buton este activat atunci când pedala și/sau un buton al întrerupătorului de picior este în poziția sus sau este apăsat, dar este inactiv atunci când o casetă de dialog este afișată.
- Taste rapide (A, B, C, D, E, F)
Apăsarea Tastelor rapide de la A până la F de pe telecomandă face ca sistemul să se focalizeze rapid asupra unor diverse secțiuni ale parametrilor pe ecranul de chirurgie, reducând numărul de apăsări de taste necesar pentru a solicita controlul secțiunii dorite. Când o secțiune a parametrului este selectată din telecomandă, setarea vizată apare în chenar galben (consultați *Figura 2-12*), permițând ajustarea valorilor sale din tastele telecomenzii.

Taste rapide	Parametrul selectat
A	Secțiunea Top Status (Stare principală)
B	Secțiunea Phaco Parameter (Parametri facoemulsificare)
C	Secțiunea Task Light/Menu (Iluminat activitate/Meniu)
D	Secțiunea Fluidics Parameter (Parametrii pentru dinamica fluidelor)
E	Secțiunea Fluidics Qualifiers (Limitări în dinamica fluidelor)
F	Secțiunea Coag/Vit (Coagulare/Vitrectomie)

Apăsarea pictogramei buton *Remote Control* (Telecomandă) în panoul de stare din partea superioară afișează cele șase butoane de navigare rapidă ale telecomenzii (A, B, C, D, E și F) sub forma unui segment de acoperire a ecranului curent (litere albe în mijlocul unor butoane negre; consultați *Figura 2-42*).



Figura 2-11 Telecomanda cu infraroșu

Telecomanda poate fi fixată pe tava de instrumente și permite rotirea în orice direcție. Folia sterilă pentru suportul tăvii este apoi drapată peste tavă și peste telecomandă pentru a proteja câmpul steril.

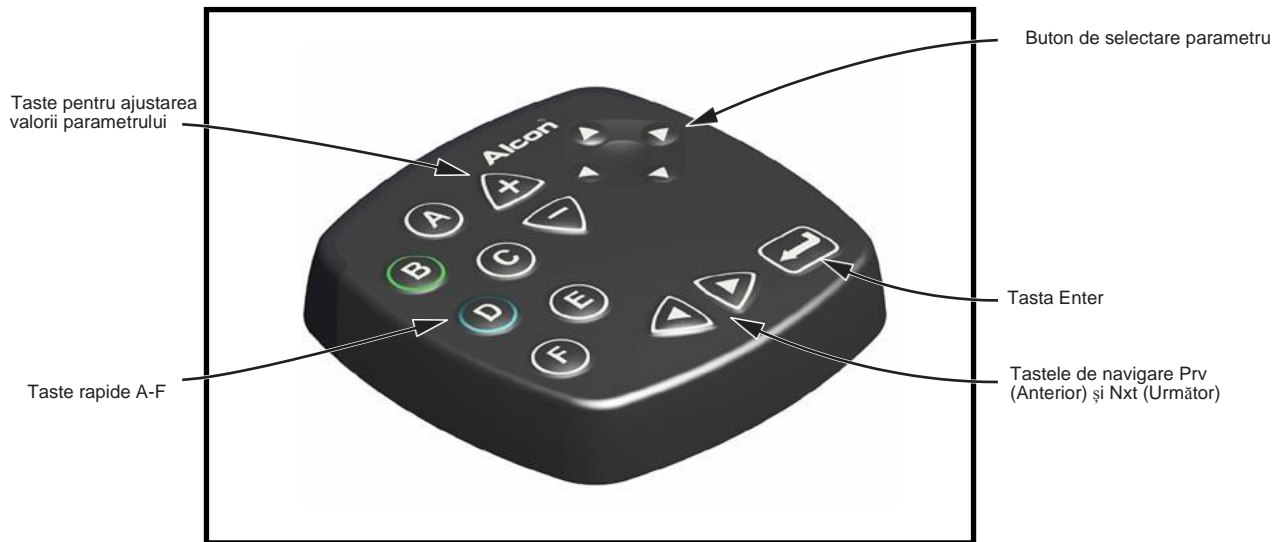

Figura 2-12 Tastele rapide ale telecomenzii

Tastele rapide ale telecomenzii de la A până la F apar sub forma unor butoane negre mici atunci când pictograma buton Remote Control (Telecomandă) din partea de sus a ecranului este apăsată. În acest caz, a fost apăsată tasta B a telecomenzii pentru a activa setarea Torsional (Torsiune) (%), indicată printr-un chenar galben. Apăsarea tastelor + și - pe telecomandă modifică valoarea % de torsiune.

- Taste pentru ajustarea valorii parametrilor (+, -)
Tastele telecomenzii sus/jos pentru ajustarea valorii parametrilor afectează setările din fereastra Surgery Control (Comenzi chirurgicale) care au săgeți de ajustare (ex., energie, vacuum, aspirație) și butoanele de comutare liniar/fix. Atunci când un parametru chirurgical este selectat folosind butonul Parameter Selection (Selectare parametru) sau folosind telecomanda, chenarul galben indică faptul că articolul este selectat; tastele pentru ajustarea sus/jos a valorii parametrului pot fi utilizate pentru a îi ajusta valoarea.
- Tastele de navigare Prv (Anterior) și Nxt (Următor) (◀, ▶)
Tastele de navigare Anterior (Prv) și Următor (Nxt) ale telecomenzii sunt utilizate pentru a naviga la stânga sau la dreapta printre butoanele etapelor de configurare și prin cele ale meniului Surgery (Chirurgie). Tastele de navigare mai pot fi utilizate în casetele de dialog cu informații pentru a selecta un buton [ex., OK, Cancel (Revocare), Save (Salvare)].

În ecranul Setup (Configurare), când o tastă de navigare Prv sau Nxt este utilizată pentru a avansa la o etapă din Setup (Configurare), butonul va fi evidențiat, însă pentru a activa butonul trebuie să fie apăsată tasta Enter.

În ecranele Surgery (Chirurgie), atunci când o etapă este selectată utilizând tasta Prv sau tasta Nxt de pe telecomandă, etapa este imediat selectată. Tastele de navigare deplasează câmpul activ de focalizare în stânga sau în dreapta, revenind la prima poziție când ajung la final.

- Tasta Enter (↵)
Tasta Enter a telecomenzii este utilizată pentru a executa o selecție după evidențierea acesteia cu ajutorul tastelor de navigare Prv și Nxt.

Baterii telecomandă



Când nivelul bateriilor din telecomandă este scăzut, o pictogramă cu lumină intermitentă indicând descărcarea bateriei va fi afișată în dreptul afișajului telecomenzii în partea superioară a ecranului.

Suportul pentru baterii din interiorul telecomenzii găzduiește două (2) baterii AA. Pentru a înlocui bateriile, îndepărtați capacul bateriilor din partea de jos a telecomenzii. Înlocuiți bateriile vechi (consultați *Figura 2-13*) și puneți capacul la loc. Eliminați bateriile conform ordonanțelor de reglementare locale și planurilor de reciclare.



Figura 2-13 Orientarea bateriilor în telecomandă

Selectarea canalului telecomenzii

Telecomanda poate fi configurată pentru a funcționa pe unul din șase canale. Această caracteristică permite ca șase sisteme oftalmologice *Centurion*TM funcționând în aceeași încăpere sau în aceeași zonă să fie controlate independent prin șase telecomenzi. Telecomenzile sunt presetate din fabrică pe canalul A. Pentru o operare la distanță corespunzătoare, sistemul oftalmologic *Centurion*TM trebuie setat pe același canal cu telecomanda.

Pentru a selecta un canal, apăsați tasta *Custom* (Particularizare) și selectați fila *System Settings/General* (Setări de sistem/General). Selectați butonul *Change Remote Channel* (Schimbare canal telecomandă) și urmați instrucțiunile de pe ecran (consultați *Figura 2-14*). Odată ce canalul pentru telecomandă este setat, nu vor mai fi necesari alți pași și fiecare unitate stochează un singur canal pentru operarea la distanță.

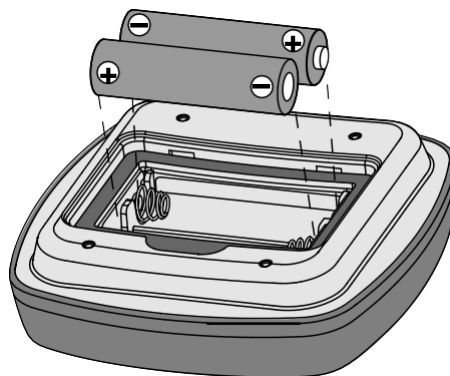
PRECAUȚII: Dacă este necesar să se facă distincție între telecomenzi, identificați telecomenzile și unitățile prin etichete individuale.

ATENȚIONARE

Nu sterilizați telecomanda, deoarece acest lucru va deteriora unitatea.



Figura 2-14 Caseta dialog pentru schimbarea canalului telecomenzii

SONDE, VÂRFURI ȘI MANȘOANE DE INSTILAȚIE

Pentru diverse etape procedurale și/sau funcții este nevoie de sonde, vârfuri și manșoane de instilație diferite. O gamă completă de sonde, împreună cu diverse tipuri și dimensiuni de vârfuri este disponibilă. Pentru informații privind sondele, vârfurile și manșoanele de instilație adecvate tehnicii și nevoilor dumneavoastră specifice, contactați reprezentantul dumneavoastră Alcon.

În continuare este prezentată o descriere generală a mai multor sonde, vârfuri și manșoane de instilație utilizate în intervențiile de îndepărtare a cristalinului.

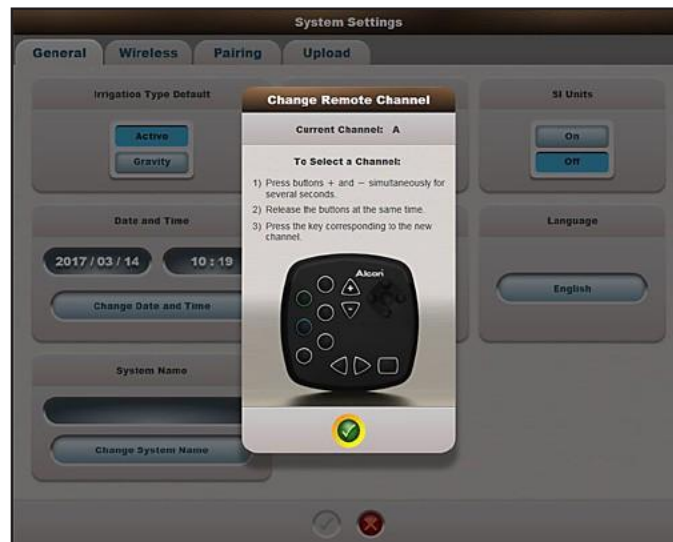
Sonde pentru facoemulsificare

Sondele pentru facoemulsificare Alcon integrează irigația, aspirația și emulsificarea (consultați *Figura 2-15, Figura 2-16 și Figura 2-17*). Aceste trei funcții ale etapei de extragere a cristalinului permit chirurgului să mențină sau să umfle camera anterioară simultan cu emulsificarea cristalinului și cu aspirarea materialului cristalinului din ochi.

Aceste sonde nu necesită alte proceduri de demontare în afară de îndepărtarea tubulaturii de unică folosință, a vârfului de ultrasunete și a manșonului de instilație.

Sondele pentru facoemulsificare sunt folosite pentru aplicații cu ultrasunete pe sistemul oftalmologic *Centurion™* cu vârfuri *TurboSonicS™* care sunt disponibile într-o varietate de stiluri și teșituri, în funcție de nevoile și tehnicile chirurgului. Pentru performanțe optime ale sondei torsionale *OZil™* utilizați vârfurile recomandate de reprezentantul dumneavoastră Alcon.

ATENȚIONĂRI

Nu testați și nu operați sonda pentru facoemulsificare dacă vârful nu este imersat în apă distilată sau în soluție de irigație sterilă sau dacă aceasta nu se află în uz chirurgical. Dacă sonda și vârful sunt operate fără a fi imersate în apă distilată sau în soluție de irigație sterilă pot rezulta daune ireparabile.

Camera de testare trebuie să fie umplută cu fluid de irigație steril înainte de procedura de reglare a sondei pentru facoemulsificare. Reglajul sondei în condiții uscate poate duce la deteriorarea prematură a vârfului și la distrugerea acestuia.

AVERTISMENTE!

- **Utilizarea unei sonde cu ultrasunete alta decât sonda *OZil** sau sonda *Active Sentry**, precum și utilizarea unei sonde reparate fără autorizarea Alcon nu este permisă și poate provoca vătămări corporale pacientului, constituind inclusiv un potențial pericol de electrocutare a pacientului și/sau a operatorului.**
 - **Utilizarea unei sonde pentru facoemulsificare în absența unui debit de irigație și/sau în prezența unui debit de aspirație scăzut sau lipsă, poate cauza încălzirea excesivă și leziuni termice la nivelul țesuturilor adiacente ochiului.**
-



Figura 2-15 Sonda CENTURION™ Active Sentry™



Figura 2-16 Sonda CENTURION™ OZi™

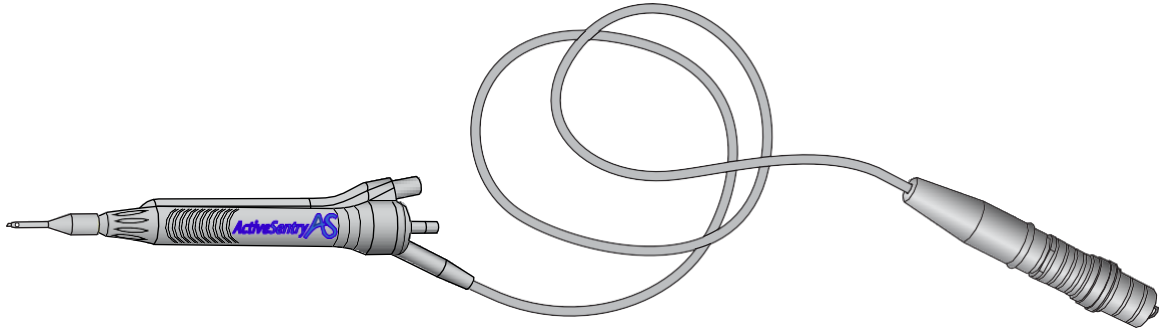

Figura 2-17 Sonda INFINITI™ OZi™

Gama de vârfuri *TurboSonic*TM

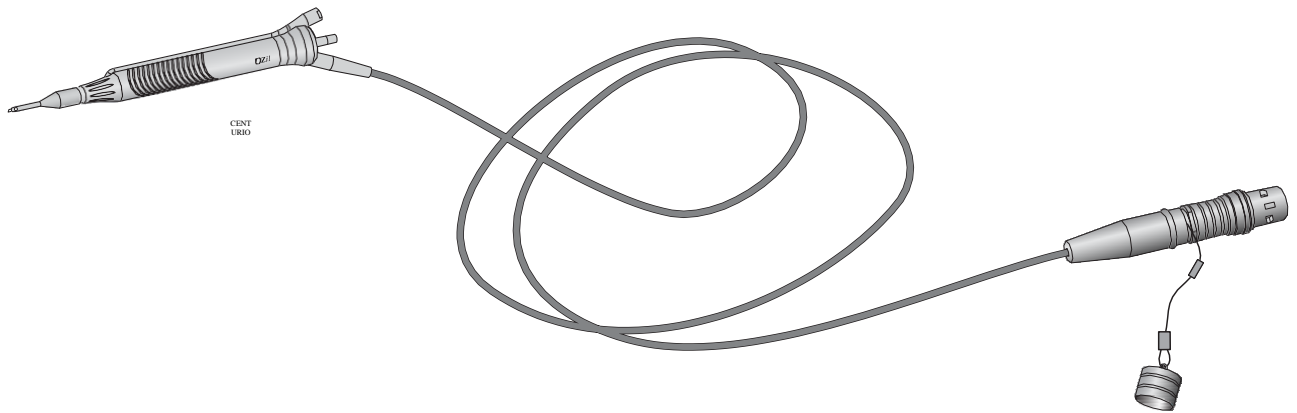
Vârfurile U/S sunt realizate din aliaj de titan de uz medical, și sunt atașate unei sonde pentru facoemulsificare pentru a furniza energie mecanică cristalinului, ajutând la îndepărtarea acestuia prin aspirare. În funcție de nevoile și tehnica preferată de către chirurg, sunt disponibile mai multe tipuri de vârfuri și bizouri (consultați *Figura 2-18*).

OBSERVAȚIE: Vârfurile hibride au o suprastructură din policarbonat la capătul distal al vârfului.

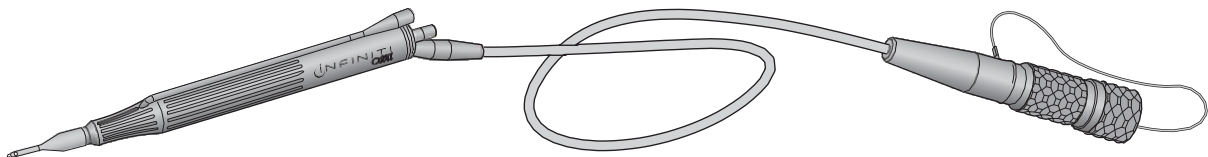
- Sistemul de bypass pentru aspirație - Vârful *ABS*TM dispune de un orificiu mic în partea distală a peretelui vârfului. Aceasta ajută la menținerea debitului de fluid în sistem chiar și în eventualitatea unei ocluziuni a portului principal al vârfului.

AVERTISMENTE!

- Utilizați manșoane de instalație potrivite corect dimensiunilor vârfulor U/S.
- Incompatibilitatea dintre consumabile și utilizarea unor setări care nu sunt special reglate pentru o anumită combinație de componente consumabile poate impune pericole pentru pacienți.
- Citiți toate instrucțiunile de pe ambalaj și toate Instrucțiunile de utilizare furnizate împreună cu pachetul cu articole consumabile înainte de utilizare.







 <p>Sistem de by-pass pentru aspirație</p>	<p>Vârful balansat <i>Intrepid</i>TM – Vârful balansat are un profil cu îndoire dublă pentru a spori eficiența tăierii torsionale, asigurând o reducere minimă a vizibilității la nivelul inciziei și același confort sportit în utilizare precum un vârf drept.</p>
	<p>Vârful <i>Kelman</i>TM - Vârful <i>Kelman</i>TM are un ax îndoit care generează mișcarea torsională a ultrasunetelor, pe lângă mișcarea longitudinală convențională, pentru a spori eficiența tăierii. În plus, unghiul de îndoire de 20 de grade permite o vizibilitate mai bună în timpul intervenției chirurgicale.</p>
	<p>Vârful <i>OZi</i>TM 12 - Asemănător vârfului <i>Kelman</i>TM cu excepția faptului că unghiul de îndoire este de 12 grade în loc de 20. Acest unghi de îndoire mai mic menține o eficiență ridicată a tăierii torsionale cu același confort sportit în utilizare precum un vârf drept.</p>
	<p>Vârful evazat - Vârful evazat și vârful mini-evazat au un port proximal mai mare, asigurând o forță de aderență mai mare. (Vârfulurile mini evazate au un port proximal puțin mai mic decât cel al versiunilor evazate.) Vârfulurile evazate se îngustează în mijlocul axului, permițând astfel efectuarea de incizii mai mici și îmbunătățind ruperea ocluziunilor prin reducerea debitului din camera anterioară în urma ruperii ocluziunii.</p>
	<p>Micro-vârful conic - Vârful conic este o combinație între vârful drept și vârful evazat. Diametrul interior și exterior al axului este egal cu cel al vârfurilor drepte, în timp ce capătul distal este comparabil cu cel al vârfurilor evazate. Vârful conic are forța de aderență îmbunătățită a unui vârf evazat și aceleași caracteristici ale fluxului de aspirație precum vârful drept.</p>
	<p>Vârful U/S drept - Vârful <i>TurboSonic</i>TM cu ax rotund reprezintă forma originală, clasică a vârfului U/S.</p>
	<p>Vârful hibrid <i>ABS</i>TM <i>Intrepid</i>TM – Vârful hibrid are un profil dublu îndoit similar cu vârful Balanced. Acest vârf include un element din polimer la capătul distal, care poate asigura o facoemulsificare mai potrivită pentru capsulă.</p>

Figura 2-18 Vârfuri *TurboSonic*TM

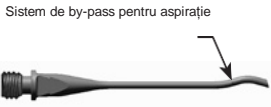
Aici sunt prezentate câteva mostre de vârfuri pentru sonde utilizate împreună cu sondele pentru facoemulsificare Alcon.

Manșoane de instilație

Manșoanele de instilație acoperă vârful sondei pentru a furniza fluid de irigație camerei anterioare a ochiului în timpul intervenției chirurgicale (consultați *Figura 2-19*). Manșoanele de instilație sunt utilizate cu sondele pentru facoemulsificare și cu sonda I/A *Ultraflow™ II*. Manșoanele de instilație trebuie să fie corect asociate dimensiunii specifice de vârf (consultați descrierile de mai jos).

În funcție de nevoile și tehnica preferată de către chirurg, sunt disponibile mai multe tipuri manșoane de instilație.

MANȘON DE INSTILAȚIE



Figura 2-19 Sonda CENTURION™ OZI™ cu manșon de instilație.

- Manșoane de instilație *MicroSmooth™* standard - Acestea sunt manșoanele de instilație originale. Manșoanele standard de instilație sunt disponibile în două dimensiuni: Instilație ridicată (purpuriu deschis) pentru incizii de 3,2 mm și micro (purpuriu închis) pentru incizii de 2,75 mm.
- Manșoanele de instilație *Intrepid™* - Manșoanele de instilație *Intrepid™* încorporează o caracteristică unică la vârful distal pentru a minimiza stresul cu utilizarea facoemulsificării de torsiune. Prin încorporarea unei secțiuni transversale a manșonului cu grosime variabilă a peretelui la capătul distal, manșonul de instilație *Intrepid™* permite reducerea tensiunilor, ceea ce reduce potențialul de acumulare de căldură și mișcarea manșonului. Manșoanele de instilație *Intrepid™* sunt disponibile în două dimensiuni: Ultra (roșu) pentru incizii de 2,2 mm și Nano (portocaliu) pentru incizii de 1,8 mm.

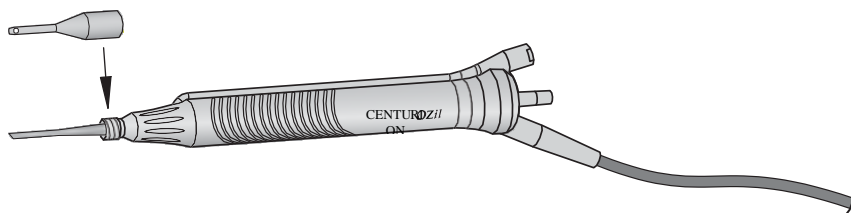

Figura 2-20 Manșonul de instilație Intrepid™.

Consultați *Tabelul 3-1* sau instrucțiunile de utilizare ale pachetului cu consumabile pentru lista cu vârfuri compatibile.

AVERTISMENTE!

- **Utilizați manșoane de instilație potrivite corect dimensiunilor vârfurilor U/S. Incompatibilitatea dintre consumabile și utilizarea unor setări care nu sunt special reglate pentru o anumită combinație de componente consumabile poate impune pericole pentru pacienți.**
- **Incompatibilitatea dintre consumabile și utilizarea unor setări care nu sunt special reglate pentru o anumită combinație de componente consumabile poate impune pericole pentru pacienți.**
- **Citiți toate instrucțiunile de pe ambalaj și toate Instrucțiunile de utilizare furnizate împreună cu pachetul cu articole consumabile înainte de utilizare.**

Sondă I/A *Ultraflow*TM II

Sonda *Ultraflow*TM II este utilizată în modul I/A pentru a menține presiunea camerei și irigația în timpul îndepărtării materiilor corticale prin aspirație (consultați *Figura 2-21*). Consultați instrucțiunile de utilizare ale sondei I/A *Ultraflow*TM II pentru mai multe informații.

OBSERVAȚIE: Configurația PEL este necesară pentru I/A, indiferent de sonda de facoemulsificare utilizată.

AVERTISMENTE!

- Utilizarea de sonde I/A chirurgicale reutilizabile sau de unică folosință care nu sunt produse de Alcon* și care nu îndeplinesc specificațiile chirurgicale Alcon, sau utilizarea unei sonde Alcon care nu este destinată utilizării împreună cu sistemul oftalmologic CenturionTM poate duce la un dezechilibru al fluidelor. Acest lucru, la rândul său, poate provoca o scădere în profunzime sau o aplatizare a camerei anterioare.
 - Depășirea nivelului recomandat de 100 mmHg (133 hPA) în cazul utilizării unui vârf I/A de 0,5 mm sau mai mare poate cauza scăderea în profunzime a camerei anterioare și/sau strangularea sau ruperea capsulei posterioare.
 - Efectuați o inspecție vizuală a accesoriilor pentru a detecta bavuri sau vârfuri îndoite înainte de utilizare.
-
-



Figura 2-21 **SONDA ULTRAFLOWTM II**
Aici este prezentată sonda *Ultraflow*TM II cu vârful I/A.

Injectorul IOL Intrepid™ AutoSert™

Injectorul IOL *Intrepid™ AutoSert™* este destinat aplicării lentilelor intraoculare aprobate *AcrySof™* în ochi, în urma intervenției chirurgicale de îndepărtare a cataractei (consultați *Figura 2-22*). După ce a fost pregătit în mod corespunzător, cu un cartuș de unică folosință încărcat, injectorul IOL îi oferă chirurgului controlul din pedală asupra introducerii lentilei *AcrySof™*. Injectorul IOL acceptă cartuș D/C sau *Intrepid™* și lentilele aferente. Vă rugăm să consultați Instrucțiunile de utilizare a injectorului IOL *Intrepid™ AutoSert™* pentru combinațiile cartuș/IOL aprobate.

Etapa injectorului IOL *AutoSert™* nu va fi afișată în partea de jos a ecranului de chirurgie până când aceasta nu este adăugată prin căsuța de dialog Custom/Procedure Builder (Particularizare/Configurare intervenție chirurgicală).

Odată conectat, sistemul *Centurion™* începe să calibreze injectorul IOL și, dacă reușește, acesta devine pregătit pentru utilizare, modificându-și pictograma din bara de reglare de la gri la verde.

Injectorul IOL vine însoțit de un piston detașabil și reutilizabil. Vă rugăm să consultați instrucțiunile de utilizare a injectorului IOL *Intrepid™ AutoSert™* pentru instrucțiuni privind pregătirea și utilizarea corespunzătoare a sondei și a pistonului.



Figura 2-22 **INJECTOR IOL *Intrepid™ AutoSert™***
Injectorul *AutoSert™* oferă chirurgului controlul prin pedală al inserției IOL (cartuș de unică folosință cu lentilă nereprezentată).

ATENȚIONĂRI

- **Nu curățați cu ultrasunete conectorul injectorului IOL *AutoSert™*. Curățarea cu ultrasunete a conectorului îl va deteriora în mod iremediabil.**
- **Manevrați cu grijă injectorul IOL *AutoSert™* în mod special în timpul curățării acestuia. Curățați întotdeauna injectorul IOL *AutoSert™* pe o suprafață acoperită cu un prosop sau un covoraș de cauciuc.**
- **Conectorul cablului injectorului IOL *AutoSert™* trebuie să fie uscat înainte de conectarea acestuia la consolă.**
- **Nu scufundați injectorul IOL *AutoSert™* în fluid cât timp pistonul nu este retras.**
- **Nu deconectați conectorul cablului de pe consola sistemului *Centurion™* înainte ca pistonul injectorului IOL *AutoSert™* să fie complet retras.**
- **Ca parte a unui mediu chirurgical bine întreținut, se recomandă asigurarea unui injector IOL de rezervă pentru cazul în care sonda injectorului IOL *AutoSert™* nu funcționează în mod corespunzător.**

Avertismentele pentru injectorul IOL *AutoSert™* sunt enumerate pe pagina următoare

AVERTISMENTE PENTRU INJECTORUL IOL AUTOSERT*!

- Injectorul IOL *Intrepid* AutoSert** este nesteril și trebuie curățat și sterilizat înainte de și imediat după fiecare utilizare.
 - Nu introduceți niciodată injectorul IOL în lichid după autoclavare; lăsați-l să se răcească la aer timp de cel puțin 15 minute. Introducerea într-un lichid rece poate conduce la posibile riscuri pentru pacient.
 - Sistemul de aplicare a injectorului IOL *AutoSert** este destinat implantării lentilelor intraoculare pliabile aprobate Alcon *AcrySo**. Lentilele neaprobate nu vor fi utilizate cu acest sistem. Consultați instrucțiunile de utilizare pentru injectorul IOL *Intrepid* AutoSert** sau instrucțiunile de utilizare pentru IOL *AcrySo** sau contactați reprezentantul dumneavoastră Alcon pentru combinațiile lentile/cartuș aprobate.
 - Combinația cartuș/IOL indicată în Instrucțiunile de utilizare, împreună cu setările Alcon au fost validate conform secțiunii 5 a BS EN ISO 11979-3:2006. Utilizarea adecvată a setărilor sondei injectorului este importantă pentru implantarea reușită a lentilei intraoculare. Utilizarea necorespunzătoare a setărilor poate duce la o situație cu potențial periculos pentru pacient.
 - Retrageți complet pistonul înainte de a deconecta vârful de pe injectorul IOL *AutoSert**; în caz contrar, este posibilă expunerea părții nesterile a acului și poate avea drept rezultat o situație posibil periculoasă pentru pacient.
 - Pistonul metalic reutilizabil trebuie să fie sterilizat după fiecare utilizare. Pistonul reutilizabil va fi instalat pe sondă sau în cheie anterior sterilizării.
-

Sonda Centurion™ UltraVit™

Sistemul Centurion™ sonda pentru vitrectomie de calibrul 23 Centurion™ UltraVit™ (consultați Figura 2-23). Sonda este o lamă pentru tăierea corpului vitros sterilă, de unică folosință care asigură aspirația și tăierea. În fiecare pachet este furnizată o canulă pentru irigație pentru a permite irigația bimanuală.

Sonda Centurion™ UltraVit™ de calibrul 23 suportă viteze de tăiere mai mari prin utilizarea unei linii de acționare pneumatice adiționale.

Fiecare sondă este preasamblată în întregime și nu necesită lubrifiere sau curățare înainte de intervenția chirurgicală. Aceste lame pentru tăierea corpului vitros tip ghilotină sunt destinate unei singure utilizări.



Figura 2-23 SONDE DE VITRECTOMIE

Sonda Centurion™ UltraVit™ de calibrul 23 funcționează cu o capacitate de până la 5000 cpm (5000 cpm disponibilă cu aprobarea de punere pe piață) și utilizează două linii pneumatice. Sonda este ambalată împreună cu o canulă pentru irigație.

AVERTISMENTE PRIVIND SONDA PENTRU VITRECTOMIE!

- Nu testați și nu folosiți sonde pentru vitrectomie dacă vârful nu este imersat în apă distilată sau în soluție de irigație sterilă sau dacă aceasta nu se află în uz chirurgical. Dacă sonda și vârful sunt operate în condiții uscate, pot rezulta daune ireparabile.
- Înainte de inițializarea pregătirii sondei, conectați mufele tuburilor pneumatice ale sondei de vitrectomie la consolă. Inițializarea programării sondei pentru vitrectomie sau operarea sistemului pentru vitrectomie cu una sau ambele mufe deconectate, poate duce la eliberarea, pentru un moment, a unui debit de aer nesteril peste câmpul steril.
- După umplere și testare și înaintea intervenției chirurgicale, verificați dacă sonda funcționează și asigură o aspirație corespunzătoare. Acest lucru poate presupune o reducere a vitezei de tăiere pentru obținerea unei mai bune vizualizări. Când pedala se află în poziția 1, portul trebuie să rămână întotdeauna în poziție deschisă
- Dacă portul dispozitivului de tăiere este parțial închis în poziția 1, înlocuiți sonda. Înainte de introducerea în ochi și cu vârful sondei introdus în soluție de irigație sterilă, chirurgul trebuie să apese pe pedala până la obținerea confirmării vizuale a faptului că sonda taie:
 - Dacă se observă că dispozitivul de tăiere nu se închide complet sau nu se mișcă la acționarea sondei, înlocuiți sonda.
 - Dacă portul de tăiere este parțial închis în stare de repaus, înlocuiți sonda.
 - Dacă în timpul pregătirii, în linia de aspirație sau la ieșirea din vârful sondei sunt observate bule de aer, înlocuiți sonda.
 - Dacă în timpul intervenției chirurgicale se observă o scădere a capacității de tăiere sau aspirare, opriți imediat intervenția și înlocuiți sonda.

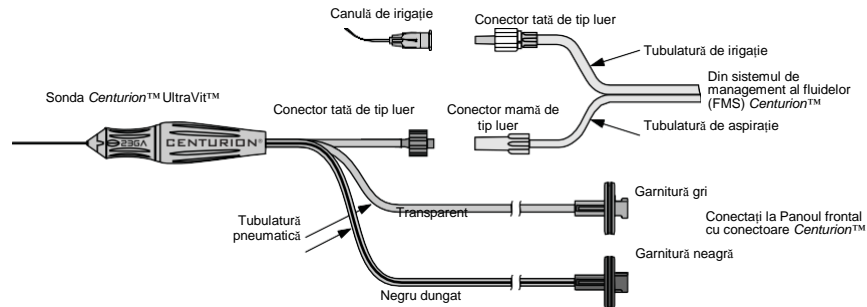
SISTEMUL DE MANAGEMENT AL FLUIDELOR

Descriere

Sistemul de management al fluidelor (FMS) este o interfață între consola *Centurion™* (Modulul pentru dinamica fluidelor) și sonda chirurgicală (consultați *Figura 2-24*). Se utilizează pentru reglarea fluidului de irigare la sondă, aspirarea reziduurilor de la sondă, monitorizarea presiunii de irigare și aspirație și depunerea reziduurilor într-o pungă de scurgere sigilată în vederea eliminării. Acest ansamblu unic conține o cameră pentru fluid rigidă, din plastic, un senzor pentru presiune/vacuum non-invaziv, o pungă pentru drenaj, o linie de administrare a fluidului de irigație și tubulatura sondei de irigație și aspirație.

OBSERVAȚIE: FMS folosește o diodă laser pentru măsurătorile din cadrul intervențiilor chirurgicale. Acest produs laser de clasa 1 (lungime de undă 650 nm) este complet închis și testat cu laser pentru conformitatea cu standardul IEC 60825-1:2014.

Două tipuri de FMS pot fi utilizate cu sistemul oftalmologic *Centurion™*. Pentru tehnologia *Active Fluidics™* sistemul FMS are tubulatură scurtă, transparentă cu un perfuzor al liniei de irigație care se conectează la o pungă cu fluid de irigație. Pentru tehnologia Gravity Fluidics, sistemul FMS are tubulatură lungă, transparentă cu un picurător care se conectează la un recipient cu fluid de irigație agățat de suportul pentru perfuzie.

La introducerea FMS în modulul pentru dinamica fluidelor, sistemul identifică în mod automat tipul acestuia. Introducerea FMS în modulul pentru dinamica fluidelor al consolei stabilește conexiuni ale sistemului pentru dinamica fluidelor, contribuind la o configurare chirurgicală rapidă și facilă.



Figura 2-24

Sistemul de management al fluidelor

FMS este introdus în Modulul pentru dinamica fluidelor aflat pe partea din față a consolei pentru a stabili conexiunile sistemului fluidic. Aici este prezentat FMS pentru tehnologia *Active Fluidics™*; FMS pentru administrarea gravitațională a fluidelor conține un tub de irigație mai lung și un picurător cu vârf la capătul liniei de administrare a fluidului de irigație.

CONFIGURAȚII ALE PACHETELOR CU ARTICOLE CONSUMABILE

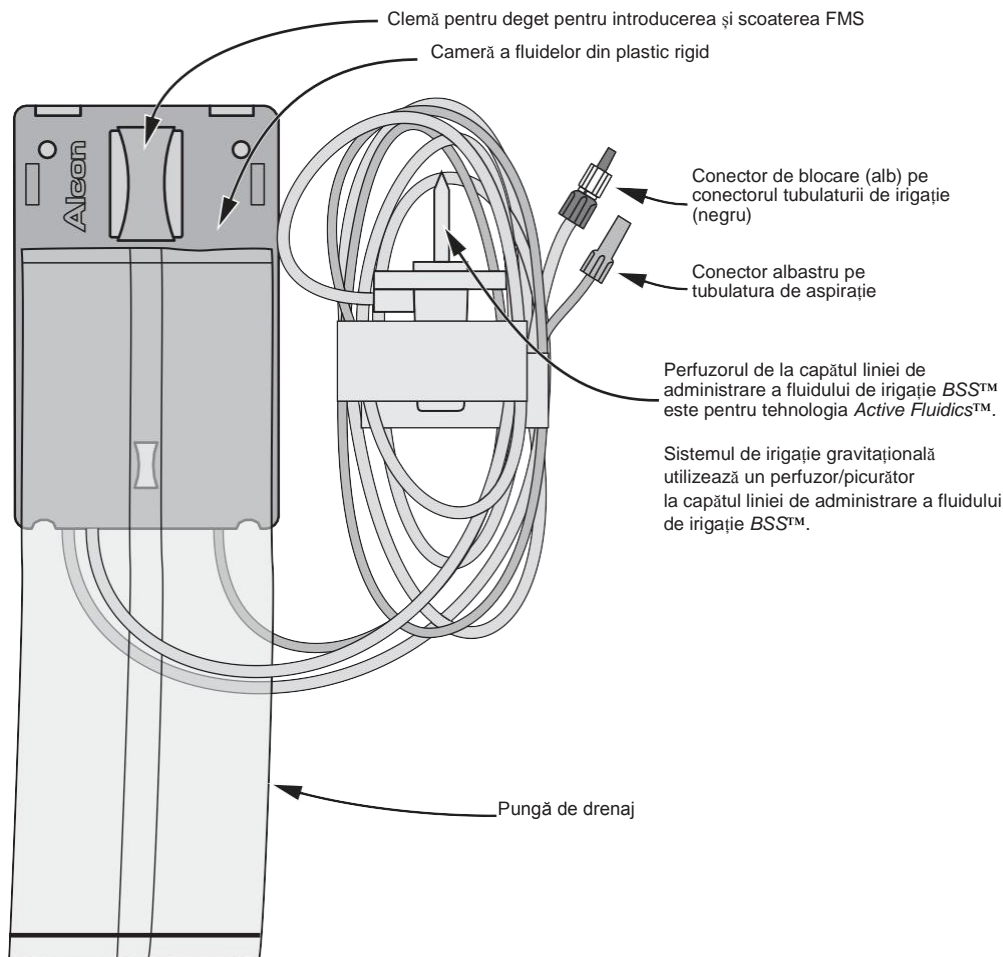
Gama de pachete *Centurion*TM este formată din mai multe combinații de sisteme de management al fluidelor (FMS), vârfuri pentru sonde, manșoane de instalație și alte componente. Articolele consumabile utilizate împreună cu sistemul oftalmologic *Centurion*TM în timpul intervenției chirurgicale sunt concepute pentru a fi folosite o singură dată și apoi aruncate, dacă nu este specificat altfel pe etichetă.

Pentru liste actualizate și pentru asistență specifică la locul de muncă, vă rugăm să contactați reprezentantul de vânzări Alcon din zona dumneavoastră, înainte de prima utilizare a pachetelor Alcon. Toate pachetele *Centurion*TM conțin instrucțiuni de utilizare (IU). Înainte de utilizare este important să citiți și să înțelegeți Instrucțiunile de utilizare.

În toate cazurile, instrucțiunile pentru configurarea instrumentului cuprinse în manual trebuie să fie bine înțelese înainte de a utiliza oricare dintre configurațiile pachetului.

PRECAUȚII: În cazul unor neconcordanțe între instrucțiunile din manualul de operare și Instrucțiunile de utilizare (IU) furnizate împreună cu un pachet de consumabile sau cu un accesoriu, respectați Instrucțiunile de utilizare.

Configurații pentru pachetele de proceduri chirurgicale *CustomPak*TM

Pentru a putea fi mai bine de folos clienților noștri, oferim chirurgilor posibilitatea de a specifica un pachet pentru intervenții chirurgicale *Custom Pak*TM care să corespundă mai bine nevoilor lor individuale. Pentru mai multe informații privind modul în care vă puteți concepe propriul pachet pentru intervenții chirurgicale *Custom Pak*TM contactați reprezentantul dumneavoastră de vânzări Alcon.

AVERTISMENTE!

- **Incompatibilitatea dintre consumabile și utilizarea unor setări care nu sunt special reglate pentru o anumită combinație de componente consumabile poate impune pericole pentru pacienți.**
 - **Nu utilizați pachete care au depășit data de expirare.**
 - **Nu reutilizați dispozitivele medicale sterile de unică folosință. Aceste componente au fost concepute pentru o singură utilizare; a nu se reutiliza.**
 - **Echipamentul utilizat în asociere cu articolele de unică folosință Alcon constituie un sistem chirurgical complet. Utilizarea altor articole de unică folosință decât cele fabricate de Alcon poate afecta performanțele sistemului și poate prezenta riscuri, iar dacă se stabilește că acestea au contribuit la defectarea echipamentului care face obiectul contractului, acest lucru poate duce la anularea contractului și/sau facturarea în regim orar, conform tarifelor aplicabile.**
-

Pachete cu sisteme de management al fluidelor *Centurion™*

Pentru efectuarea unei proceduri de faecoemulsificare este folosit unul din două tipuri de pachete FMS *Centurion™* cu vârf pentru sondă. Un pachet FMS este specific pentru tehnologia *Active Fluidics™* (atunci când se utilizează pungă cu fluid de irigație în compartimentul pentru pungă) iar celălalt este pentru tehnologia administrării gravitaționale a fluidelor (când se utilizează un recipient cu fluid de irigație agățat de suportul pentru perfuzii). Pachetul poate cuprinde toate articolele enumerate mai jos:

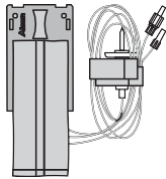

- Sistem de management al fluidelor (FMS) - Acest ansamblu unic este alcătuit din o linia de administrare a fluidului de irigație (tubulatură cu perfuzor pentru tehnologia *Active Fluidics™*, sau perfuzor/picurator pentru administrarea gravitațională a fluidelor), linii de irigație și de aspirație, un ansamblu de plastic (conținând o pompă, valve și senzori) și o pungă de drenaj [capacitate maximă de 500 cc (500 ml)]. Introducerea FMS în priza sa de contact de pe consolă stabilește sistemul fluidic *Centurion™* permițând configurarea chirurgicală rapidă și ușoară.

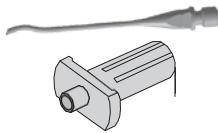

- Vârf U/S cu suport/cheie pentru vârf - Vârful se atașează pe sonda cu ultrasunete. Strângeți bine vârful folosind ansamblul unic vârf/cheie, după care îndepărtați cheia de pe vârf. Sunt disponibile mai multe tipuri de vârfuri.

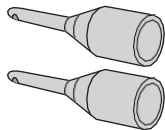

- Manșonul de instalație - Acest manșon de instalație din silicon dintr-o singură bucată se potrivește peste vârful sondei pentru a asigura fluid de irigație în ochi, protejând țesuturile din jur și echilibrul fluidelor. Sunt furnizate două manșoane de instalație; unul pentru a fi utilizat împreună cu sonda/vârful pentru faecoemulsificare și al doilea pentru a fi utilizat împreună cu sonda/vârful I/A.

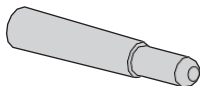

- Camera de testare - Camera de testare este un capac elastomeric de mici dimensiuni care acoperă vârful sondei pentru a facilita o verificare funcțională a irigației și aspirației sondei și a instrumentului înainte de intervenția chirurgicală.

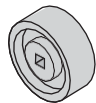

- Cheia pentru vârf I/A - Pentru a fixa bine vârful I/A pe sonda sa precum și pentru a îndepărta vârful la finalul intervenției chirurgicale, este necesară o cheie separată.

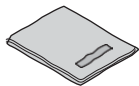

- Câmpul steril al suportului tăvii - Câmpul steril al suportului tăvii este o pungă sterilă din plastic care este așezată în jurul tăvii cu instrumente și al brațului de susținere. Acest câmp steril este folosit pentru a crea o pungă în tavă, pentru a găzdui sonda și tubulatura acesteia în timpul intervenției chirurgicale.
- Instrucțiunile de utilizare (IU) - Instrucțiuni pentru configurarea și îndepărtarea conținutului pachetului (nu sunt indicate).

HIGH DEFINITION VIDEOOVERLAY - SUPRAPUNERE VIDEO DE ÎNALTĂ DEFINIȚIE (element opțional)

High Definition VideOverlay (HDVO) Centurion™ suprapune setări și parametri pe imaginile video de la camera unui microscop pentru a le afișa sau înregistra. Pentru instrucțiuni de configurare folosind cabluri, consultați completarea manualului HDVO (cod produs 8065752985).

INTERFAȚA PENTRU UTILIZATOR A SISTEMULUI OFTALMOLOGIC CENTURION™

PANOUL FRONTAL ȘI ECRANUL TACTIL

Panoul de afișaj frontal și ecranul tactil al sistemului oftalmologic *Centurion™* au o suprafață plană, cu protecție contra reflexiei și sunt instalate deasupra consolei. Pentru a facilita vizualizarea, panoul de afișaj poate fi pivotat și rotit și, pentru a fi depozitat, acesta poate fi pliat în jos într-o poziție protejată.

Butoanele de comandă se află în zona activă de pe ecranul tactil. Ecranul de afișaj conține trei tipuri de bază de butoane de comandă: butoane săgeată sus/jos, butoane-întrerupător momentan și butoane cursor. Utilizatorul poate apăsa și menține apăsat butoanele săgeată sus/jos până la finalizarea ajustării dorite; pentru activarea unei funcții, utilizatorul poate apăsa butoanele-întrerupător momentane cu o singură mișcare de tip apasă-și-eliberează; de asemenea, pentru a efectua reglajul dorit, acesta mai poate apăsa și menține apăsat butoanele cursor în timp ce deplasează cursorul.

Sistemul oftalmologic *Centurion™* emite un semnal sonor pentru a indica activarea butonului. Activarea unui buton corect pe ecranul tactil sau a unui buton al telecomenzii este indicată printr-un semnal sonor pentru tastă corectă; un buton eronat este semnalizat printr-un semnal sonor pentru tastă eronată și, uneori, simbolul pictogramei este estompat pentru a indica o funcție eronată.

Există trei tipuri de ecrane de afișaj: ecranul Setup (Configurare), ecrane Surgery (Chirurgie) și ecrane de dialog.

- Ecranul Setup (Configurare) este utilizat pentru pregătirea pentru intervenția chirurgicală, respectiv pentru programarea sistemului de management al fluidelor și pentru testarea sondei.
- Ecranele pentru chirurgie conțin setări chirurgicale speciale pentru fiecare din intervențiile chirurgicale curente. Apăsarea tastelor ecranului tactil (sau ale întrerupătorului de picior ori ale telecomenzii) permite utilizatorului să regleze setările pentru etapa sa curentă.
- Casetele de dialog sunt afișate ca urmare a selectării unei opțiuni din lista derulantă Custom (Particularizare) [adică Doctor Settings (Setări medic), System Settings (Setări de sistem), Procedure Builder (Configurare intervenție chirurgicală) etc.] sau ca urmare a apăsării butoanelor CDE sau Remote (Telecomandă). Casetele de dialog permit utilizatorului să vizualizeze și să modifice setările sistemului, setările pentru medic și anumite setări chirurgicale. Mai există o grupă de casete de dialog care sunt afișate atunci când utilizatorul trebuie să fie informat sau avertizat de o anumită situație sau pentru a indica progresul unei funcții din ecranul Setup (Configurare).

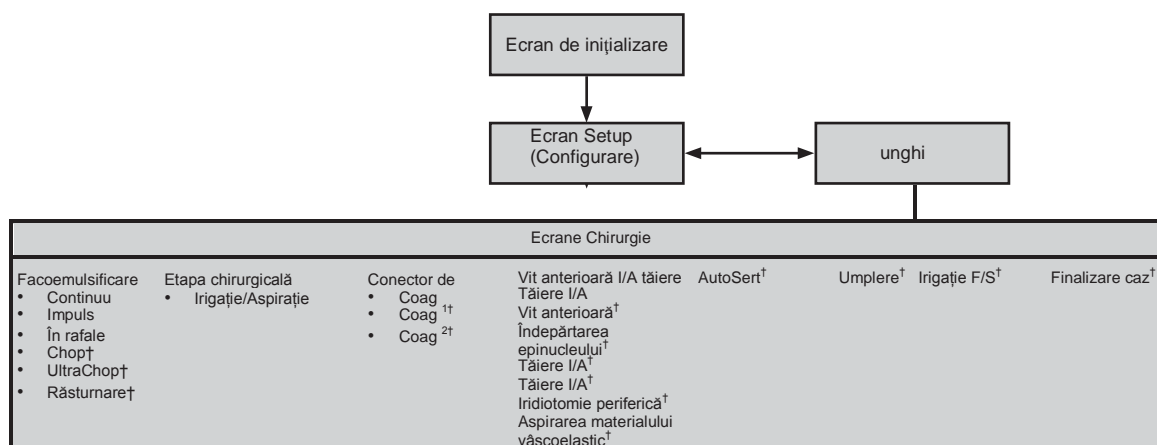

[†] Aceste etape individuale pot fi introduse în șirul de etape din partea de jos a ecranului de chirurgie utilizând meniul *Custom/Procedure Builder (Particularizare/Configurare intervenție chirurgicală)*.

Figura 2-30 Navigarea în ecranele utilizatorului ale sistemului oftalmologic *Centurion™*

ECRANUL SETUP (CONFIGURARE) ȘI FUNCȚIILE SALE

Ecranul Setup (Configurare) este afișat în una din următoarele situații:

- Sistemul este pornit și inițializarea este reușită.
- Ecranul este activat în mod explicit prin apăsarea butonului Setup (Configurare) din ecranul Surgery (Chirurgie).
- Se părăsește un ecran de dialog Custom (Particularizare).
- Sistemul FMS este îndepărtat dintr-un ecran pentru chirurgie, altul decât Coagulation (Coagulare).
- Dintr-un ecran Surgery (Chirurgie) este selectată o sondă care nu este calibrată.
- Este introdus un sistem FMS valid în timp ce utilizatorul se află într-un ecran de chirurgie.

Ecranul Setup (Configurare) este împărțit în trei secțiuni. În partea de sus se află Status Panel (Panoul de stare), sub acesta se află fereastra Setup Status (Starea configurării) și sub aceasta se află Setup Steps (Etapetele de configurare).

1. Panoul de stare

Status Panel (Panoul de stare) (numerotat 1 în *Figura 2-31*) este compus din butoane și indicatoare utilizate pentru configurarea sistemului și pentru efectuarea intervențiilor chirurgicale. Panoul Status Panel (Panoul de stare) conține aceleași informații afișate atât în ecranul Setup (Configurare) cât și în ecranul Surgery (Chirurgie), descrise ulterior.



Figura 2-31 Zone funcționale ale ecranului Setup (Configurare) folosind tehnologia *Active Fluidics™*

1.1 Butonul Doctor Name (Nume medic)

Butonul *Doctor Name (Nume medic)* din Status Panel (Panoul de stare) afișează medicul selectat în prezent. Când este apăsat, precum și la prima pornire a sistemului, acest buton afișează o listă derulantă a tuturor medicilor introduși în sistem (consultați *Figura 2-32*). Primul medic din listă este medicul Alcon Settings, care conține toate setările implicite Alcon. Un rezumat al setărilor implicite din profilul medic Alcon Settings poate fi găsit în *Tabelul 1-6*.

PRECAUȚII: Dacă medicul selectat este Alcon Settings, modificările aduse setărilor sunt temporare; cu toate acestea, când părăsiți fereastra Alcon Settings, pe ecran va fi afișată o casetă de dialog care permite utilizatorului să salveze setările sub un nou nume de medic.

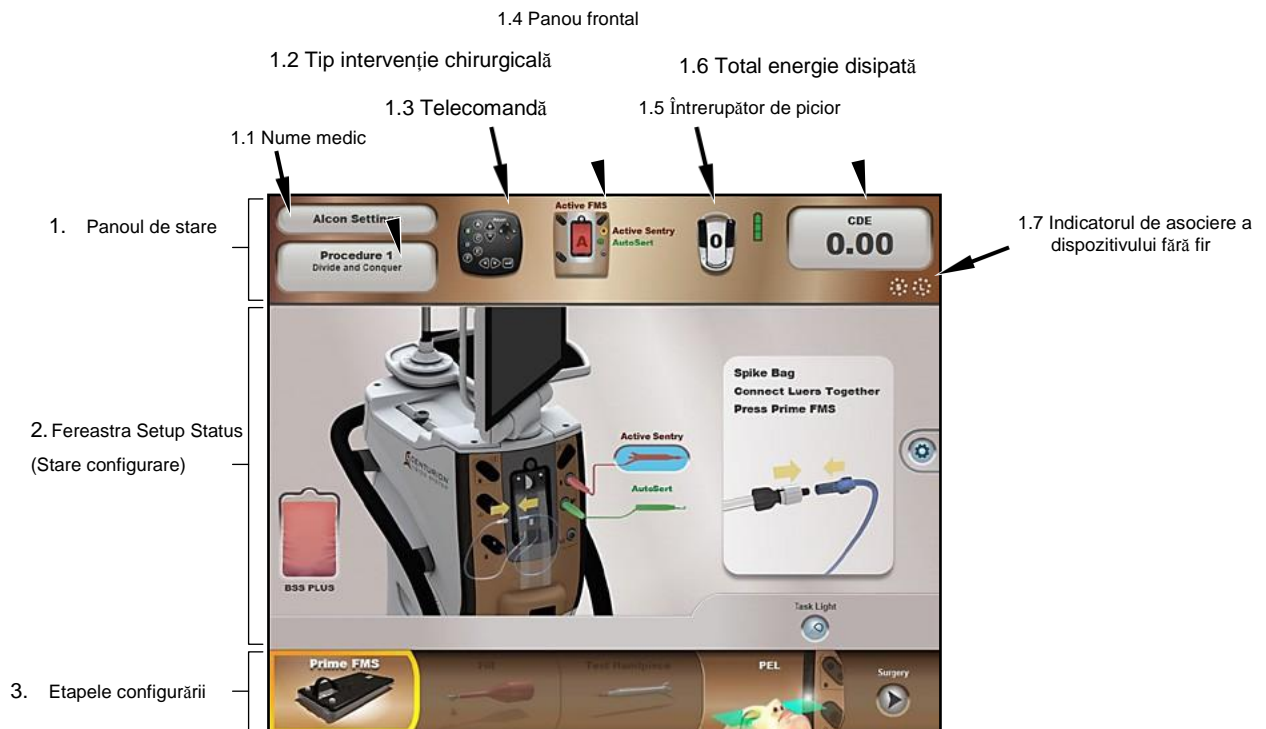
În partea de jos a listei se află selecția *Manage Doctors (Gestionare medici)*, care permite utilizatorului să adauge un nou medic la listă, să copieze setările unui anumit medic unui nou nume de medic, să redenumescă un medic și să șteargă un medic din listă. Medicii sunt enumerați cu medicul cel mai recent selectat în prima poziție, imediat sub Alcon Settings.

Dacă pentru un anumit medic există modificări ale parametrilor chirurgicali nesalvate, în dreptul numelui acestuia va apărea un asterisc. Numai pentru opțiunea Alcon Settings, asteriscul va fi afișat dacă există modificări aduse setărilor medicului, dar nu și dacă singura modificare este adăugarea sau eliminarea de etape.

AVERTISMENT!

Înainte de inițierea intervenției chirurgicale, asigurați-vă că sunt selectați parametrii de sistem și setările de sistem *Centurion™* corespunzătoare. Setările parametrilor și ale sistemului includ, dar nu sunt limitate la, modul, puterea, vacuumul, debitul de aspirație etc.



Figura 2-32 Lista derulantă cu medicii din sistem

Gestionare medici...

Când opțiunea *Manage Doctors* (Gestionare medici) este selectată din meniul derulant Doctor Name (Nume medic) în Status Panel (Panou de stare) (consultați *Figura 2-32*), va fi afișată o fereastră de dialog cu o fereastră pentru adăugarea de noi medici (consultați *Figura 2-33*). Apăsarea butonului *New Doctor* în fereastra de dialog face să apară o tastatură alfanumerică ce poate fi utilizată pentru introducerea numelui unui nou medic și, ulterior, pentru confirmarea numelui, prin apăsarea butonului Confirm (Confirmare) (✓) (consultați *Figura 2-34*).

Din caseta de dialog *Manage Doctors* (Gestionare medici) poate fi selectat și modificat un nume de medic cu setări preprogramate, prin apăsarea unuia din următoarele butoane (consultați *Figura 2-35*):

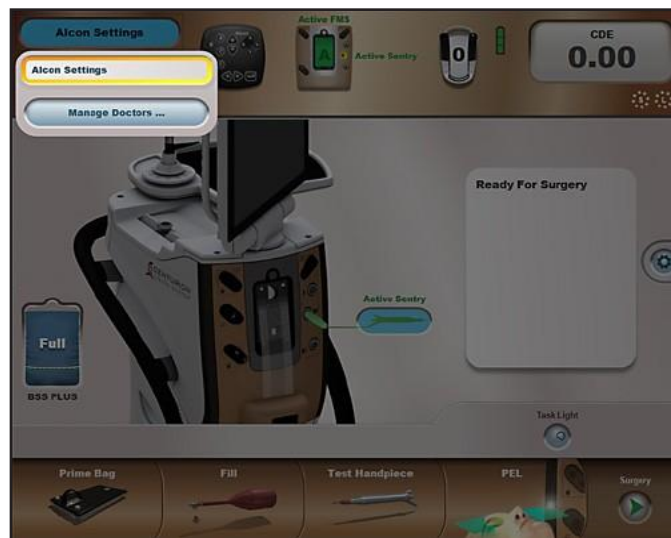
- *Copy Doctor (Copiere medic)* - O tastatură alfanumerică va fi afișată, de unde setările utilizate de către medicul selectat pot fi copiate pentru un nou medic.
- *Rename Doctor (Redenumire medic)* - O tastatură alfanumerică va fi afișată, de unde numele medicului selectat poate fi modificat.
- *Delete Doctor (Ștergere medic)* - Va apărea o casetă de dialog care îi permite utilizatorului să ștergă numele medicului selectat împreună cu setările aferente.



Figura 2-33 Caseta de dialog Manage Doctors (Gestionare medici)



Figura 2-34 Caseta de dialog Enter Doctor Name (Introduceți nume medic)



Figura 2-35 Gestionarea casetei de dialog pentru medici cu medicul nou adăugat



Figura 2-36 Numele medicului nou afișat



Figura 2-37 Numele noului medic inclus acum în lista derulantă a medicilor

1.2 Buton pentru tipul de intervenție chirurgicală

Butonul *Procedure Type (Tipul intervenției chirurgicale)* din Status Panel (Panoul de stare) afișează denumirea intervenției chirurgicale curente pentru medicul selectat în prezent. Când este apăsat, acest buton afișează o listă derulantă cu intervențiile chirurgicale disponibile, denumite Procedure 1 (Intervenția chirurgicală 1), Procedure 2 (Intervenția chirurgicală 2) etc. (consultați *Figura 2-38*). La selectarea unei intervenții chirurgicale, lista derulantă se restrânge și intervenția chirurgicală este selectată.

Butonul de jos din listă, *Manage Procedures (Gestionare intervenții chirurgicale)*..., este disponibil dacă este selectat un alt medic decât Alcon Settings. Când este apăsat, sistemul trece la ecranul Setup (Configurare) și deschide caseta de dialog *Manage Procedures (Gestionare intervenții chirurgicale)* (consultați *Figura 2-39*). Dacă există modificări nesalvate la intervenția chirurgicală curentă, va apărea o casetă de dialog solicitând salvarea sau renunțarea la modificări, sau utilizatorul poate anula operațiunea (X). Caseta de dialog *Manage Procedures (Gestionare intervenții chirurgicale)* permite utilizatorului să ajusteze următoarele:

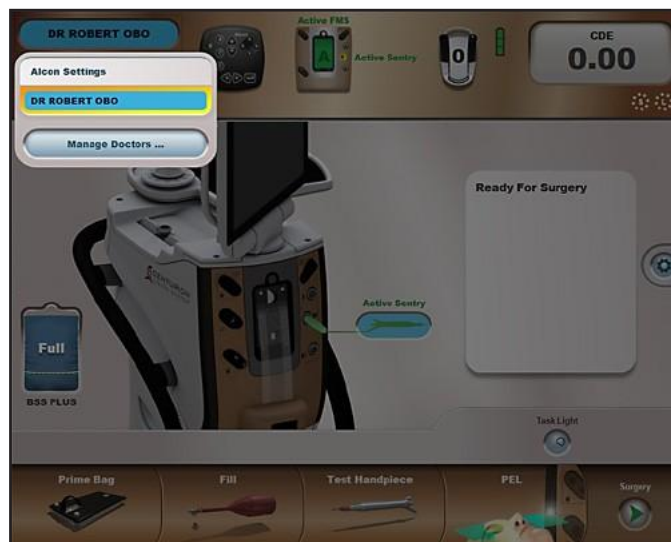
Copy Procedure (Copiere intervenție chirurgicală) - Apăsarea acestui buton deschide caseta de dialog *Procedure Names (Denumire intervenții chirurgicale)* pentru a selecta un nou nume de intervenție chirurgicală (consultați *Figura 2-40*). Când este selectat un nou nume de intervenție chirurgicală, noua intervenție chirurgicală este evidențiată și devine intervenție chirurgicală selectată în prezent (consultați *Figura 2-41*).

Delete Procedure (Ștergere intervenție chirurgicală) - Selectarea unei intervenții chirurgicale și apăsarea acestui buton face să apară o casetă de dialog, permițându-i utilizatorului să ștergă intervenția chirurgicală. După confirmare (✓), următoarea intervenție chirurgicală va fi evidențiată.

Edit Procedure Comments (Editare comentarii legate de intervenția chirurgicală) - Va fi afișată caseta de dialog *Edit Procedure Comments (Editare comentarii legate de intervenția chirurgicală)* împreună cu o tastatură alfanumerică, permițându-i utilizatorului să modifice comentariile existente pentru intervenția chirurgicală selectată.

Import Procedure From Doctor (Import intervenție chirurgicală de la medic) - Caseta de dialog *Import Procedure (Import intervenție chirurgicală)* permite utilizatorului să copieze intervenția chirurgicală a unui medic în profilul unui nou medic. După confirmare, ultima intervenție chirurgicală importată este evidențiată, iar acea intervenție chirurgicală devine cea selectată în prezent.

Rename Procedure (Redenumire intervenție chirurgicală) - Deschide caseta de dialog *Procedure Names (Denumire intervenții chirurgicale)* astfel încât utilizatorul să poată selecta o altă denumire din listă.



Figura 2-38 Lista derulantă cu tipurile de intervenții chirurgicale



Figura 2-39 Caseta de dialog Manage Procedures (Gestionare intervenții chirurgicale)

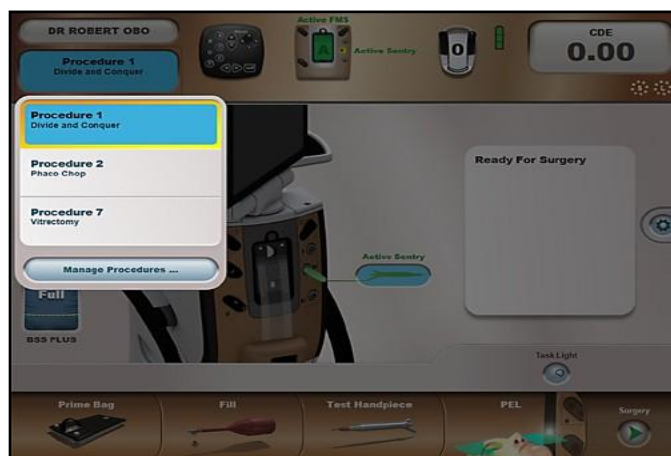

Figura 2-40 Caseta de dialog Procedure Names (Denumiri intervenții chirurgicale)



Figura 2-41 Gestionarea casetei de dialog pentru intervenții chirurgicale cu noua intervenție chirurgicală adăugată

1.3 Butonul Remote Control (Telecomandă)

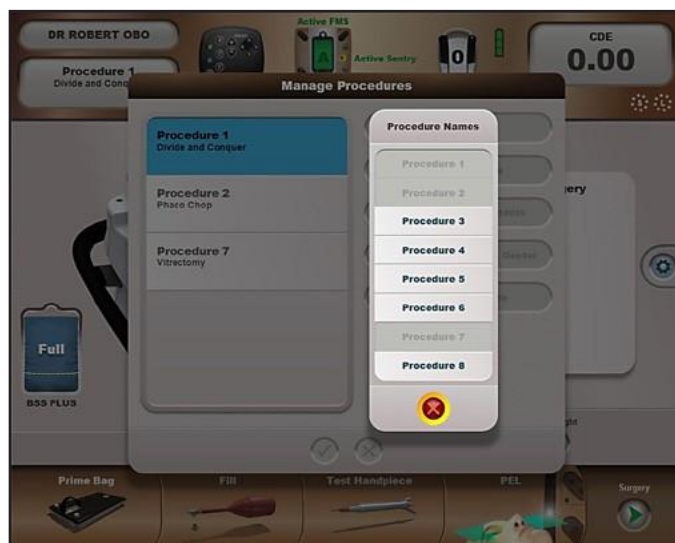

Apăsarea pictogramei butonului *Remote Control (Telecomandă)* în Status Panel (Panoul de stare) afișează cele șase butoane de navigare rapidă ale telecomenzii (A, B, C, D, E și F) sub forma unui segment de acoperire a ecranului curent (litere albe în mijlocul unor butoane negre; consultați *Figura 2-42*). Această funcție îi indică utilizatorului butoanele telecomenzii pe care trebuie să apese pentru a putea naviga rapid pe ecran. Apăsarea din nou a butonului face să dispară segmentul de acoperire a ecranului. Acesta dispare în mod automat de pe ecran după 60 de secunde, la modificarea unei etape sau la trecerea de la ecranul Setup (Configurare) la ecranul Surgery (Chirurgie) și invers.



Figura 2-42 Butoanele de navigare rapidă ale telecomenzii în modul Continuous Phaco (Facoemulsificare continuă).

1.4 Butonul Panou frontal



Pictograma butonului *Front Panel Status* (Stare panou frontal), amplasat în centrul Status Panel (Panou de stare), este o redare a panoului conector frontal. În cazul în care nici FMS, nici sonda nu sunt introduse, imaginea panoului frontal este prezentată ca un contur estompat al acestuia. În cazul în care sistemul are introdus un FMS sau o sondă, butonul *Front Panel Status (Stare panou frontal)* devine animat.

- Pictograma dreptunghiulară pentru FMS este colorată în roz dacă acesta nu este programat, și în verde când este programat. O etichetă aflată deasupra pictogramei FMS indică tipul de FMS introdus în modulul pentru dinamica fluidelor (FMS active, FMS gravitațional sau Calibrare); dacă nu este introdus niciun FMS, aceasta este goală. Eticheta este roșie dacă FMS nu este programat și verde când acesta a fost programat.
- Cele trei porturi pentru sonde sunt incolore când nu sunt sonde conectate, și colorate atunci când o sondă este conectată (consultați *Tabelul 2-5*). Denumirea sondei conectate (*ActiveSentry™*, Phaco, PhacoT, UltraChop, UltraChopT, *AutoSert™*, *AutoSert™*T, Not Used (Nu este utilizată), Unknown (Necunoscut) sau spațiu liber dacă nicio sondă nu este conectată. Dacă sonda *AutoSert™* nu este disponibilă la portul 3 al sondei *Infiniti™*, acest lucru este imprimat în partea dreaptă a portului asociat acesteia. Denumirea sondei apare cu litere roșii dacă sonda nu este pregătită pentru utilizare (nu a fost testată) și cu litere verzi când aceasta este pregătită.

Tabelul 2-5 Starea conectorilor sondei

Culoare port	Culoare nume	Indicație
Simplu	Fără nume	Fără sondă
Galben	Roșu	Sonda este conectată și selectată, însă nu a fost umplută/testată
Galben	Verde	Sonda este conectată și selectată, și a fost umplută/testată
Verde	Verde	Sonda este conectată, nu a fost selectată, și a fost umplută/testată

1.5 Butonul Footswitch (Întreprător de picior)



Centurion™

Pictograma butonului *Footswitch* (Întreprător de picior) descrie tipul de întreprător de picior conectat la sistemul oftalmologic *Centurion™* (*Centurion™*, *Laureate™*, *Constellation™*, *Infiniti™* sau *Global*). Când pictograma butonului este apăsată, caseta de dialog a filei *Custom/Doctor Settings/Footswitch* (Particularizare/Setări medic/Întreprător de picior) va fi afișată (consultați *Figura 2-49*).



Global/
Laureate*

Comutatoarele laterale de pe pictograma butonului pentru întreprător de picior devin animate și sistemul emite un semnal sonor odată ce un comutator este activat. Numerele aflate pe pedala întreprătorului de picior reflectă poziția pedalei (0, 1, 2, 3) pe măsură ce aceasta este apăsată și eliberată.



Constellation™

Informațiile de mai jos se aplică întreprătorului de picior fără fir *Centurion™* și nu se aplică întreprătoarelor de picior *Laureate™*, *Constellation™* sau *Infiniti™*.

- O bară verticală Starea bateriei întreprătorului de picior aflată lângă butonul *Footswitch* (Întreprător de picior) afișează cu ajutorul a trei celule nivelul de încărcare în modul fără fir al bateriei întreprătorului de picior. Dacă nivelul de încărcare este scăzut, sunt afișate una sau două celule galbene; dacă bateria este încărcată, sunt afișate trei celule verzi. Bara indicând starea bateriei este afișată în permanență pe ecranul *Setup* (Configurare). Dacă întreprătorul de picior nu se încarcă, și nivelul bateriei este satisfăcător, ecranul *Surgery* (Chirurgie) nu va indica nicio pictogramă. Dacă întreprătorul de picior nu se încarcă, și nivelul bateriei este scăzut, bara luminează intermitent în ambele ecrane. Dacă întreprătorul de picior se încarcă, bara devine verde având în mijloc simbolul unui fulger, și este afișată pe ambele ecrane.
- O histogramă, localizată în dreptul butonului *Footswitch* (Întreprător de picior), indică puterea semnalului întreprătorului de picior. Dacă puterea semnalului wireless este scăzută, aceasta indică 1 treaptă roșie sau 2 trepte galbene; dacă puterea semnalului este bună, aceasta indică între 3 și 5 trepte verzi. În cazul în care se folosește un întreprător de picior conectat prin cablu, nu va fi afișat nimic. Pictograma pentru puterea semnalului este întotdeauna afișată în ecranul *Setup* (Configurare) dar apare în ecranul *Surgery* (Chirurgie) numai când puterea semnalului este foarte scăzută.

Atunci când rețeaua întreprătorului de picior este dezactivată, apare o histogramă tăiată cu o linie orizontală (consultați *Figura 2-43*). Două condiții pot face ca acest lucru să se întâmple. În primul rând, dacă Rețeaua întreprătorului de picior este setată la *Dezactivat* (fila *System Settings/Wireless - Setări sistem/Fără fir*) sau, dacă dispozitivul radio a fost dezactivat automat din cauza unui conflict radio cu alt dispozitiv Alcon. Dacă Rețeaua întreprătorului de picior este dezactivată din orice motiv, întreprătorul de picior se va schimba într-o imagine de tip cadru de sârmă și din moment ce alte dispozitive împărtășesc aceeași Rețea a întreprătorului de picior pentru o anumită consolă, starea relativă a conexiunii se va schimba de la un cerc verde la un cerc alb de puncte.



Figura 2-43 Rețeaua întreprătorului de picior este dezactivată

Observație: În acest caz, Rețeaua fără fir a întrerupătorului de picior poate fi reactivată pe un canal diferit. Dacă se dorește operarea pe același canal, atunci Rețeaua fără fir a întrerupătorului de picior trebuie să fie dezactivată mai întâi pe celălalt dispozitiv Alcon care cauzează conflictul. Realizați acești pași pentru a reactiva opțiunea Rețeaua fără fir a întrerupătorului de picior:

1. Dacă se dorește același canal, dezactivați Rețeaua fără fir a întrerupătorului de picior pe celălalt dispozitiv Alcon care cauzează conflictul.
2. Accesați fila *Wireless (Fără fir)* în *Custom/System Settings (Particularizare/Setări de sistem)*, dezactivați rețeaua întrerupătorului de picior și apăsați butonul verde de marcare.
3. Accesați din nou fila *Wireless (Fără fir)*, selectați opțional un canal diferit, reporniți Rețeaua întrerupătorului de picior și apăsați din nou butonul verde de marcare.

1.6 Total energie disipată (CDE)

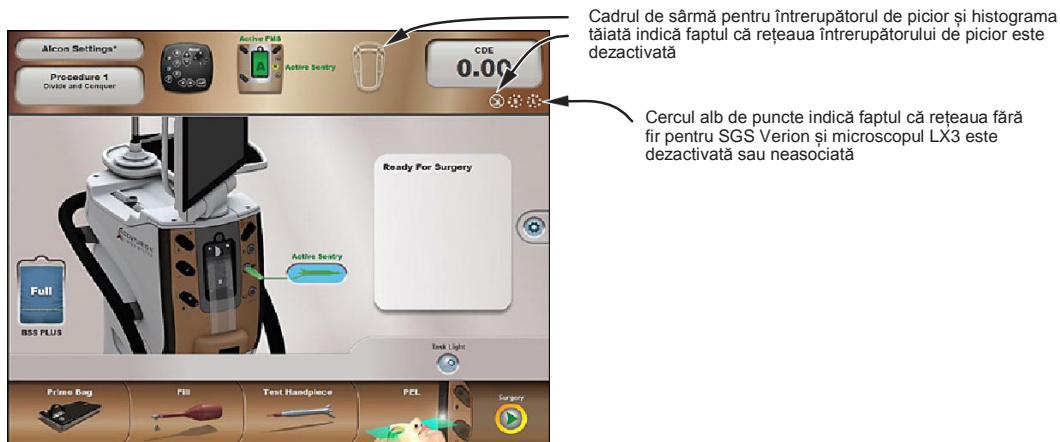
Valoarea curentă pentru CDE este afișată pe acest buton. Caseta de dialog *Metrics* (Parametri de evaluare) este afișată la apăsarea butonului (consultați *Figura 2-44*). Parametrii de evaluare pentru Ultrasunete și pentru Dinamica fluidelor sunt afișați pentru intervenția chirurgicală curentă. Apăsarea butonului *Cancel (Revocare) (X)* păstrează parametrii de evaluare și face ca sistemul să revină la ultimul ecran utilizat. Apăsarea butonului *Reset Metrics* (Resetare parametri de evaluare) (✓) resetează toți parametrii la valoarea zero și face ca sistemul să revină la ultimul ecran utilizat.

Valorile CDE sunt atinse prin folosirea ecuațiilor indicate în *Tabelul 2-6*.

1.7 Indicator de asociere a dispozitivelor fără fir

Un cerc, cu o literă în centru, la capătul din dreapta al panoului de stare, indică starea dispozitivelor fără fir (consultați *Figura 2-43*). Un cerc verde solid în jurul literei indică faptul că dispozitivul fără fir este asociat cu sistemul *Centurion™*, în timp ce un inel de puncte albe în jurul literei indică faptul că dispozitivul nu este asociat. Asocierea este efectuată din fereastra *Custom/System Settings/Pairing (Particularizare/Setări de sistem/Asociere)*. Dispozitivele care pot fi asociate fără fir sunt Microscopul pentru marcare digitală *Verion™* (DMM, în fila SGS), High Definition Media Center (HDMC, un accesoriu viitor) și Microscopul *LuxOR™ LX3*.



Figura 2-44 Caseta de dialog cu parametrii de evaluare și Total energie disipată (CDE)

Tabelul 2-6 TOTAL ENERGIE DISIPATĂ (CDE)

Valorile CDE sunt obținute folosind formulele de mai jos.

Total caz	
Timp total caz	Cronometrul pornește (Case Begin - Începere caz) odată ce prima etapă a fost selectată și pedala a fost apăsată. Cronometrul se oprește (Case Ended - Caz finalizat) odată ce FMS și toate sondele active sunt îndepărtate. Cronometrul este pus pe pauză atunci când sistemul este pus în modul Set-up (Configurare) (Case is Inactive - Cazul este inactiv).
Total CDE	Total energie disipată (CDE): Total putere U/S în poziția 3 a pedalei (longitudinală și de torsiune), calculată ca: (Perioada puterii aplicate longitudinal x puterea longitudinală medie) + (Perioada puterii de torsiune x 0,4 x amplitudinea torsională medie) Coeficientul 0,4 reprezintă reducerea aproximativă de căldură disipată la incizie, prin comparație cu facoemulsificarea tradițională.
Timp total U/S	Totalul timpului longitudinal și torsional.
Acționări ASM	Numărul total de acționări de atenuare a supratensiunilor pentru sonda <i>Sentry Active</i> ™.
Timp total aspirație	Timpul total în care sistemul a aspirat.
Fluidul total estimativ aspirat	O estimare a volumului de fluid aspirat pe baza setărilor de sistem și a timpului.
Detalii ultrasunete	
Amplitudinea torsională medie	Amplitudinea torsională medie în perioada în care puterea de torsiune a fost aplicată. De exemplu, dacă a fost selectat modul <i>OZII</i> ™ Burst și o dată pe secundă a fost generată o salvă de impulsuri 100 ms la 70% amplitudine, atunci amplitudinea torsională medie înregistrează 70%.
Amplitudinea torsională medie (FP3)	Amplitudinea torsională medie în perioada în care puterea de torsiune a fost aplicată în poziția 3 a pedalei. Aceasta ia în calcul aspectele modulației U/S, rezultând într-o valoare semnificativ mai mică decât Amplitudinea torsională medie. De exemplu, dacă a fost selectat modul Ultrasound Burst (Ultrasunete în rafale) și o dată pe secundă a fost generată o salvă de impulsuri 100 ms la 70% amplitudine, atunci Amplitudinea torsională medie în poziția 3 înregistrează 7%.
Total perioadă activă a amplitudinii torsionale	Total perioadă în care puterea de torsiune a fost activă. Această funcție înregistrează perioada activă a puterii de torsiune, afișată în minute și secunde.
Amplitudinea torsională medie echivalentă (FP3)	Putere U/S medie în poziția 3 a pedalei, calculată ca: <u>0,4 x Amplitudinea torsională medie în Poziția 3.</u>
Putere medie aplicată longitudinal	Puterea medie longitudinală în perioada în care puterea a fost aplicată longitudinal. De exemplu, dacă a fost selectat modul Ultrasound Burst (Ultrasunete în rafale) și o salvă de impulsuri 100 ms la 70% cursă a fost generată o dată pe secundă, atunci Puterea medie aplicată longitudinal înregistrează 70%.
Putere medie aplicată longitudinal (FP3)	Puterea medie aplicată longitudinal pe perioada în care puterea a fost aplicată longitudinal în poziția 3 a pedalei. Aceasta ia în calcul aspectele modulației U/S, rezultând într-o valoare semnificativ mai mică decât Puterea medie aplicată longitudinal. De exemplu, dacă a fost selectat modul Ultrasound Burst (Ultrasunete în rafale) și o salvă de impulsuri 100 ms la 70% cursă a fost generată o dată pe secundă, atunci Puterea medie aplicată longitudinal în poziția 3 înregistrează 7%.
Total perioadă activă a puterii aplicate longitudinal	Total perioadă în care puterea aplicată longitudinal a fost activă. Această funcție înregistrează perioada activă a puterii aplicate longitudinal, afișată în minute și secunde.
Putere ultrasonică medie echivalentă (FP3)	$\frac{\text{CDE}}{\text{Timp total U/S}}$

2. Fereastra Setup Status (Stare configurare)

Fereastra Setup Status (Stare configurare) este fereastra unde este afișată configurarea actuală folosind imagini ale sistemului *Centurion™* împreună cu accesoriile sale atașate (consultați *Figura 2-45*) și are rol numai de afișare. Acest spațiu folosește și imagini animate pentru a îl ajuta pe utilizator să efectueze intervenții chirurgicale (ex: modul de conectare al amboului luer pe sondă).

Starea configurării sistemului este afișată aici prin utilizarea de imagini și mesaje text. Utilizatorul este atenționat cu privire la situații precum starea sondei, starea programării și instrucțiuni pentru configurare.

Trebuie instalată o sursă de fluid: o pungă cu fluid în compartimentul pentru pungă pentru tehnologia *Active Fluidics™*, sau un recipient cu fluid agățat de suportul pentru perfuzie pentru *Gravity Fluidics*. Tipul de dinamică a fluidelor ales este indicat în partea stângă a ecranului.

Dacă nu a fost introdus un FMS valid, utilizatorului i se cere să introducă un FMS. Dacă a fost introdus un FMS valid, mecanismul pentru dinamica fluidelor rulează un test al senzorului pentru presiunea de aspirație. Dacă senzorul nu trece de testarea la care a fost supus, sistemul afișează o casetă de dialog și FMS este respins.

Pe măsură ce conectați fiecare sondă la sistem, acestea sunt afișate pe ecran. Starea de testare/umplere este indicată prin mesaje și prin culoarea sondei.

2. Fereastra Setup Status
(Stare configurare)



Figura 2-45 Fereastra Setup Status (Stare configurare)

În această imagine sonda pentru facoemulsificare este umplută, testată și pregătită pentru intervenția chirurgicală. Se utilizează tehnologia *Active Fluidics™*, după cum este indicat de punga cu fluid din partea stângă a ecranului. Dacă este selectată ca sistem preferat de irigație, administrarea gravitațională a fluidelor este reprezentată cu un flacon de fluid suspendat în locul pungii cu fluid.

Butonul Custom (Particularizare)



Butonul *Custom (Particularizare)*, amplasat la mijlocul părții din dreapta a ecranelor Setup (Configurare) și Surgery (Chirurgie), permite utilizatorilor să vizualizeze și să modifice setările sistemului, setările pentru medic și anumite setări chirurgicale. La apăsarea butonului *Custom (Particularizare)* pe ecran se afișează o listă derulantă cu un număr de opțiuni disponibile (consultați *Figura 2-46*). Când una dintre aceste opțiuni este selectată din meniu, caseta de dialog pentru respectiva opțiune este afișată iar lista derulantă dispare. În cazul în care nu s-a efectuat nicio selecție, lista derulantă dispare după cinci secunde.

În continuare se descrie scopul fiecărui articol din lista derulantă, funcția comenzilor sale în caseta de dialog și modul de invocare a selecțiilor. Selecțiile pot fi invocate indiferent dacă pedala întrerupătorului de picior și/sau un buton al întrerupătorului de picior este apăsat(ă) sau nu, și întrerupătorul de picior este funcțional în momentul afișării casetei de dialog. Articolele din lista derulantă îi furnizează utilizatorului opțiuni legate de vizualizarea, copierea, ștergerea, modificarea, crearea unei copii de siguranță și restaurarea setărilor de sistem/medic.

- Setări medic
- Save (Salvare)
- Save as (Salvare ca)
- Setările sistemului
- Backup / Restore (Creare copie de siguranță/Restaurare)
- Export
- Procedure Builder (Configurare intervenție chirurgicală)
- Despre
- Vizualizare evenimente
- Oprire sistem



Figura 2-46 Ecranul Setup (Configurare) cu meniu derulant particularizat

2.1 Particularizare/Setări medic

Caseta de dialog Doctor Settings (Setări medic) este afișată atunci când utilizatorul selectează *Doctor Settings (Setări medic)* în lista derulantă *Custom (Particularizare)* (consultați Figura 2-47). Caseta de dialog Doctor Settings (Setări medic) permite utilizatorului să vizualizeze și să modifice preferințele chirurgicale pentru medicul selectat în prezent. Primul ecran afișat conține setări din fila *General (Setări generale)*. Alte setări sunt fila pentru *Fluidics (Mecanica fluidelor)*, *Footswitch (Întrerupător de picior)*, *Sounds (Sunete)*, *SGS, Advanced (Setări avansate)* și *Active Sentry™*.

Fiecare casetă de dialog are butoane pentru Confirm (Confirmare) (✓) și Cancel (Revocare) (X) în partea de jos a ecranului. La selectarea butonului Confirm (Confirmare), toate setările modificate de la deschiderea casetei de dialog sunt salvate pe un mediu de stocare permanent, caseta de dialog este închisă iar noile setări produc efecte imediat. Dacă medicul selectat în prezent este profilul implicit Alcon Settings, modificările produc efecte imediat însă nu sunt salvate pe un mediu de stocare permanent; modificările sunt temporare. Dacă ați selectat *Cancel (Anulare)*, întreaga casetă dialog doctor se închide iar sistemul revine la setările anterioare.

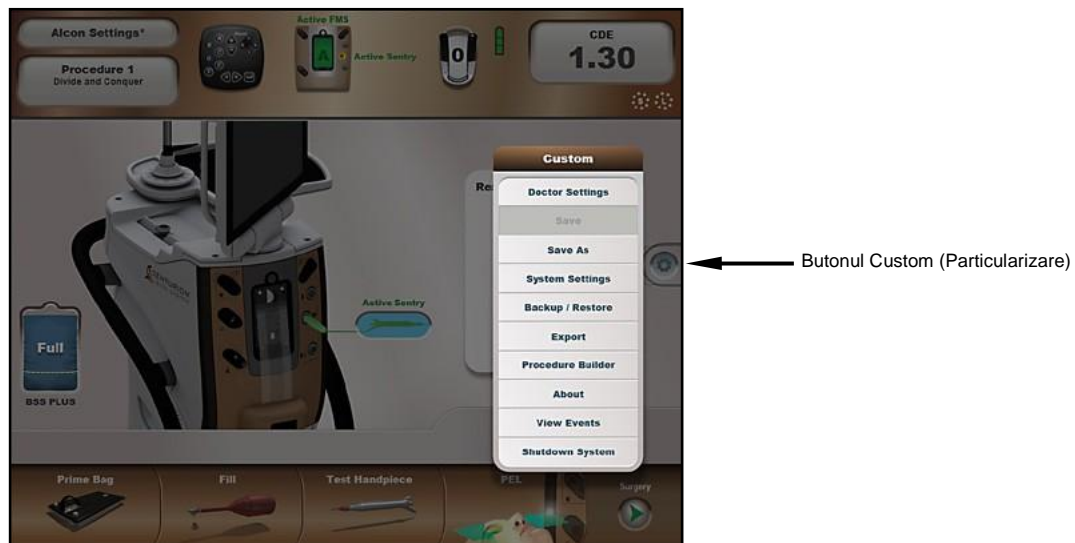

Figura 2-47 Caseta de dialog Doctor Settings (Setări medic) - Fila General (Setări generale)

Fila Particularizare/Setări medic/Setări generale

- *Default PEL (PEL implicit) (cm)* - Acest reglaj (Patient Eye Level) (Nivelul ochiului pacientului) este folosit pentru a stabili abaterea implicită a nivelului ochiului pacientului (PEL) pentru un anumit chirurg. Aceasta este valoarea PEL ce va fi folosită pentru chirurgul selectat cu excepția cazului în care valoarea este modificată prin intermediul funcției Verify PEL (Verificare PEL) în timpul configurării sistemului (consultați descrierea următoare).
- *Verify PEL (Verificare PEL) (cm)* - Butonul Verify PEL (Verificare PEL) este utilizat pentru activarea sau dezactivarea automată a casetei de dialog Verify PEL (Verificare PEL). Atunci când este activată, caseta de dialog Verify PEL (Verificare PEL) se deschide în mod automat la finalizarea testării sondei. La finalizarea verificării PEL, se accesează automat ecranul Surgery (Chirurgie). Atunci când este dezactivată, pentru deschiderea casetei de dialog Verify PEL (Verificare PEL), butonul pentru etapa PEL aflat în partea de jos a ecranului Setup (Configurare) trebuie apăsat manual.
- *Default Procedure (Intervenție chirurgicală prestabilită)* - Apăsați acest buton pentru a afișa o listă a intervențiilor chirurgicale dintre care medicul poate selecta una pentru a fi intervenția implicită la inițierea unui caz.

- *Vit Setup (Configurare Vitrectomie)* - Dacă butonul On (Pornire) este selectat, la accesarea modului pentru vitrectomie anterioară, va fi afișată o fereastră cu instrucțiuni pentru utilizator pentru configurarea Vitrectomiei.
- *Screen Brightness (Luminozitate ecran) (%)* - Luminozitatea ecranului poate fi setată după preferințele individuale ale medicului selectat în mod curent, de la 100% până la 30%, în trepte de 10%.
- *Default Handpiece Type-* (Tip de sondă implicită) - Fiecare medic poate selecta sonda preferată pentru a începe intervenția chirurgicală - fie o sondă *Centurion/Infiniti™* sau o sondă *Active Sentry™*.
- Menținerea irigației pentru vitrectomie

Dacă este activată opțiunea de menținere a irigației pentru vitrectomie, iar pedala este apăsată în timpul intervenției de vitrectomie, în cazul trecerii la un pas care nu are legătură cu vitrectomia, este afișată o fereastră de dialog de confirmare. Dacă utilizatorul confirmă dorința de a începe menținerea irigației pentru vitrectomie, nivelul presiunii de irigație utilizat în etapa de vitrectomie va fi menținut, iar regulile de mai jos vor fi valabile până când:

1. se reintră într-o etapă de vitrectomie și apoi nu se manifestă dorința de a continua menținerea presiunii de irigație sau până când
2. funcția de menținere a presiunii de irigație în etapa de vitrectomie este dezactivată în caseta de dialog Doctor Settings (Setări medic) și apoi nu se manifestă dorința de a continua menținerea presiunii de irigație sau până când
3. se selectează un nou medic cu funcția de menținere a înălțimii flaconului pentru vitrectomie dezactivată și apoi nu se manifestă dorința de a continua menținerea presiunii de irigație sau până când
4. operația se termină.

Reguli pentru menținerea irigației pentru vitrectomie:

- Dacă se modifică PEL, înălțimea suportului pentru administrare intravenoasă va fi ajustată în sus/jos după cum este cazul pentru a menține presiunea de irigație.
- Utilizatorul poate schimba manual presiunea de irigație utilizând butoanele de pe telecomandă, cele de pe întrerupătorul de pe picior sau cele de pe ecranul tactil. În cazul în care utilizatorul modifică manual presiunea de irigație în timpul modului Surgery (Chirurgie), noua valoare a presiunii de irigație va fi menținută până la finalizarea intervenției chirurgicale.
- Modificările manuale ale presiunii de irigație nu vor fi salvate în baza de date a medicului.
- Înălțimea stativului de administrare intravenoasă va fi automat modificată atunci când este accesat modul Setup (Configurare) și pentru a asigura pregătirea/reglajul/testarea în modul Setup (Configurare). Atunci când este reacesat modul Surgery (Chirurgie), presiunea de irigație va reveni la valoarea menținută pentru opțiunea Vitrectomy Irrigation Pressure Maintenance (Menținerea irigației pentru vitrectomie).



Figura 2-48 Caseta de dialog Doctor Settings (Setări medic) - Fila Fluidics (Dinamica fluidelor)

Fila Custom / Doctor Settings / Fluidics Tab (Particularizare/Setări medic/Dinamica fluidelor)

- Continuous Irrigation AutoSuspend Sensitivity (Sensibilitate pentru suspendarea automată a irigației continue)* - Funcția Continuous Irrigation AutoSuspend (Suspendare automată a irigației continue) este utilizată pentru a opri automat irigația continuă atunci când sonda este îndepărtată din ochi. Valoarea de prag este cuprinsă între 0 (Oprit) și 10 (max.). Pragul este utilizat pentru a personaliza performanța la mediul chirurgical specific cum ar fi combinația vârf/manșon și înălțimea tăvii de instrumente.
- Continuous Irrigation (Irigație continuă)* - Funcția Continuous Irrigation (Irigație continuă) se aplică pentru etapele chirurgicale de îndepărtare a cristalinului, I/A, injectorul *AutoSert™* și vitrectomie. În cazul în care funcția Continuous Irrigation (Irigație continuă) este setată pe On (activată), irigația continuă se va activa după prima apăsare a pedalei și după generarea semnalului sonor pentru pornirea irigației continue. La trecerea la o altă etapă chirurgicală de același tip, irigația continuă rămâne activă. La trecerea la o etapă chirurgicală de alt tip, funcția de irigație continuă este dezactivată, întreruptă, apoi reactivată odată ce pedala este apăsată [cu excepția etapei Coagulation (Coagulare)].
- Dacă este alocat un buton pentru comutatorul pentru degetul de la picior pentru a controla irigația continuă, atunci când pedala întrerupătorului de picior este în poziția 0, debitul de lichid poate fi întrerupt manual prin apăsarea acestui buton. Fluxul de lichid pentru irigație continuă va fi reactivat odată ce pedala este din nou apăsată. În mod alternativ, fluxul de irigație continuă poate fi oprit automat prin activarea controlului Continuous Irrigation Auto Suspend Sensitivity - Sensibilitatea suspendării automate a irigației continue [fila Doctor Settings Fluidics (Setări medic/Dinamica fluidelor)].
- Reflux Offset (cmH₂O [hPa]) (Compensare reflux)* - Presiunea de reflux este limitată la un nivel egal cu valoarea actuală a presiunii de perfuzie plus valoarea specificată pentru Reflex Offset (Compensare reflux) sau valoarea maximă de perfuzie pe care o poate atinge sistemul, în funcție de care dintre aceste valori este mai mică.
- Manual Estimated Leakage (Scurgerea estimată manual) [cc/min (ml/min)]* - Manual Estimated Leakage (Scurgerea estimată manual) reglează pierderile de presiune ca rezultat al scurgerii din incizie în timp ce sistemul menține presiunea intraoculară (PIO) țintă programată. Creșterea acestei valori se efectuează în mod similar cu ajustarea setării PIO țintă.
- Irrigation Pressure Drop (Căderea presiunii de irigație) (%)* - Atunci când valoarea obținută de senzorul presiunii de irigație este mai mică decât valoarea specificată de Căderea presiunii de irigație, sistemul va afișa o casetă de dialog de avertizare. Când această valoare este la 100%, funcția este dezactivată.

- *Vent Time Adjustment (Reglarea timpului de ventilare)* - Această funcție este utilizată pentru a regla nivelul de presiune de ventilare la vârful sondei, ca răspuns la o ventilare (în timpul tranziției pedalei din poziția 2 în poziția 1). Există trei setări: Minim, Mediu și Maxim. Minim este setarea implicită care asigură o performanță de ventilare nemodificată. Setările Mediu și Maxim cresc presiunea netă întâlnită la vârful sondei după ventilare.
- Sonda *Active Sentry™*: **PEL automat prestabilit și atenuarea activă a supratensiunii**
 Selectarea opțiunii „Activat” stabilește următoarele condiții:
 - Nivelul implicit al ochilor pacientului (PEL) este setat la „Auto” și acest lucru elimină utilizarea PEL atunci când se utilizează sonda *Active Sentry™*. Butonul PEL va spune pur și simplu „Auto” când este selectată această opțiune.
 - Atenuarea activă a supratensiunii este activă și sistemul va atenua în mod activ creșterea post-ocluzie.
 Selectarea opțiunii „Dezactivat” stabilește următoarele condiții:
 - PEL trebuie să fie setat manual pentru fiecare pacient.
 - Atenuarea activă a supratensiunii este dezactivată.
- Sonda *Active Sentry™*: **Compensarea prestabilită a PIO pentru scurgere**
 - Selectarea opțiunii „Auto” elimină necesitatea introducerii valorii de scurgere pentru compensarea PIO.
 - Când este selectată opțiunea „Manual”, valoarea de scurgere pentru compensarea PIO trebuie setată manual în fiecare caz.



Figura 2-49 Caseta de dialog Doctor Settings (Setări medic) - Fila Footswitch (Înterupător de picior)

Fila Particularizare/Setări medic/Înterupător de picior

- *Button Assignment (Atribuire funcții la butoane)* - Apăsarea unui buton aflat în apropierea unui comutator activează o listă derulantă cu funcții care pot fi selectate pentru respectivul buton al înterupătorului de picior.
- *Vit Cutter Button Dual Assignment (Atribuirea dublă a butonului pentru vitrectom)* - În modul de operare Anterior Vitrectomy (Vitrectomie Anterioară), unui buton selectat de pe pedală îi poate fi atribuită funcția de activare sau dezactivare a funcției vitrectom. În alte moduri de operare, acest buton are alte funcții atribuite.
- *Footswitch Range Spans (Intervalele domeniului înterupătorului de picior) (%)* - Butoanele de pe ecran vă permit să reglați setările pedalei conform preferințelor dumneavoastră.

- *Detent (Delimitare)* - Pentru întrerupătorul de picior *Centurion™*, utilizatorul poate stabili necesarul de Putere pentru a face tranziția între pragurile de delimitare ale pedalei iar funcția Vibration (Vibrații) a pedalei poate fi activată sau dezactivată.

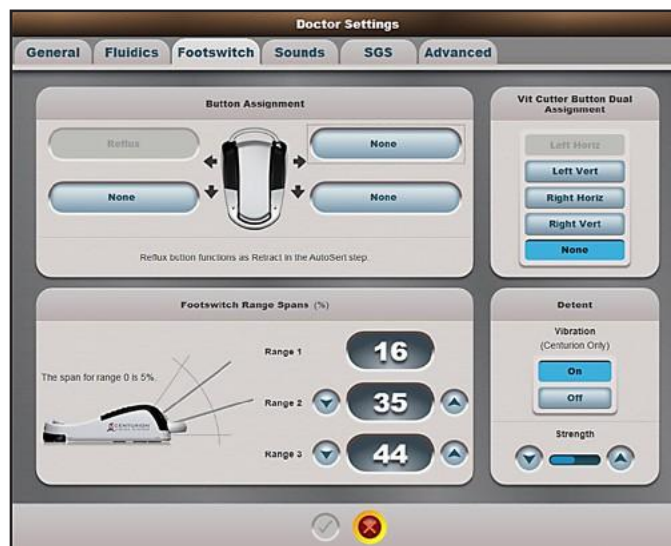

Figura 2-50 Caseta de dialog Doctor Settings (Setări medic) - Fila Sounds (Sunete)

Fila Particularizare/Setări medic/Sunete

Caseta de dialog *Sounds to Adjust (Reglare sunete)* permite chirurgului să stabilească un nivel al volumului pentru semnalele sonore și confirmările vocale. Nivelurile de volum pot fi stabilite individual sau toate în același timp prin apăsarea butoanelor Individual sau All (Toate) din partea de sus a ecranului. Dacă este selectat un buton individual, reglarea nivelului volumului se va referi exclusiv la acea selecție. Semnalele sonore și vocile sunt reglate cu butoanele Volume (Volum) aflate în partea de jos a ecranului. Fiecare selecție - exceptând Vacuum Level (Nivel vacuum), Phaco Occlusion (Ocluziune facoemulsificare), Coagulation Power (Putere coagulare) și Low Bag Fluid Tone (Ton nivel scăzut de lichid în pungă) - poate fi dezactivată, astfel încât niciun semnal să nu fie emis. Apăsarea butonului Play (Redare) redă o mostră a nivelului de volum selectat.



Figura 2-51 Caseta de dialog Doctor Settings (Setări medic) - Fila SGS (Sistem de ghidaj chirurgical)

Fila Particularizare/Setări medic/Sistem de ghidaj chirurgical

Pentru detalii privind caracteristicile asociate cu Sistemul de ghidaj chirurgical opțional, consultați anexa la manualul de operare al Sistemului de ghidaj chirurgical.



Figura 2-52 Caseta de dialog Doctor Settings (Setări medic) - Fila Advanced (Setări avansate)

Fila Particularizare/Setări medic/Setări avansate

- *AutoSert™ Full Extension Offset (mm) (Compensare AutoSert™ în extensie completă)* - Când se utilizează un cartuș D/C, această funcție este utilizată pentru a regla poziția în extensie completă de la care injectorul IOL *AutoSert™* nu mai avansează. Poziția reglată este definită în milimetri în raport cu poziția maximă de extindere. La valoarea prestabilită (0), injectorul IOL *AutoSert™* se află în extensie maximă.
- *AutoSert™ Remote Control Default (Setare implicită pentru telecomandă)* - Când se utilizează un cartuș D/C, butoanele Load Plunger (Încărcare piston) și Preload IOL (Preîncărcare IOL) sunt selectate pentru a stabili ca valori implicite ale focalizării telecomenzii fie butonul Load Plunger (Încărcare piston), fie butonul PreLoad IOL (Preîncărcare IOL).
- *AutoSert™ IOP* - Acest buton permite controlul PIO (inclusiv irigația continuă și PEL) în etapa injectorului *AutoSert™*.
- *CME Compliant Video Overlay (Sistem Video Overlay compatibil cu CME)* - În cazul în care sistemul este conectat la un sistem Video Overlay compatibil cu CME (Educație medicală continuă), butonul On (Pornit) trebuie să fie selectat; dacă nu este conectat la un asemenea sistem, selectați butonul Off (Oprit). Această funcție face ca logo-ul Alcon să fie afișat sau nu pe VideoOverlay.
- *IOP FPO Ramp Control (Control creștere FPO PIO)* - Această setare controlează presiunea de irigație de pornire, după care continuă creșterea până la atingerea setării PIO țintă. Dacă setați la Auto, sistemul va folosi presiunea efectivă la vârful sondei ca presiune de pornire. Dacă setați la Manual, sistemul va utiliza setarea PIO țintă ca presiune de pornire.

2.2 Particularizare/Salvare

Caseta de dialog Save (Salvare) poate fi accesată odată ce s-a efectuat o modificare la parametrii chirurgicali actuali și utilizatorul selectează opțiunea *Save as* (Salvare ca) din lista derulantă **Custom (Particularizare)** (consultați *Figura 2-46*). Dacă nu există modificări nesalvate, sau dacă nu s-a efectuat nicio intervenție chirurgicală activă, butonul *Save* (Salvare) este dezactivat.

Caseta de dialog Save (Salvare) pune la dispoziția utilizatorului butoanele Save (Salvare) (✓) și Cancel (Revocare) (X). Dacă butonul Save Changes (Salvare modificări) este apăsat, modificările sunt salvate pentru medicul curent. Dacă butonul Cancel (Revocare) este selectat, parametrii chirurgicali nu sunt salvați și caseta de dialog se închide.

Medicul Alcon Settings este setarea implicită din fabrică și nu i se pot aduce modificări permanente, astfel încât butonul Save (Salvare) este dezactivat atunci când Alcon Settings este medicul selectat.

2.3 Particularizare/Salvare ca

Apăsarea butonului *Save As* (Salvare ca) deschide caseta de dialog Enter Doctor Name (Introduceți nume medic) (consultați *Figura 2-53*) pentru crearea unui nou medic, pentru care să copiați setările medicului activ. Pe ecran va apărea o tastatură, permițându-i utilizatorului să introducă numele unui nou medic. Adăugarea unui nou medic nu modifică medicul curent selectat. Dacă numărul maxim de medici a fost atins, sistemul va afișa o caseta de notificare.

OBSERVAȚIE: Salvarea setărilor de facoemulsificare ale medicului depinde de utilizarea de către medic a sondei *OZil™* sau a sondei *Active Sentry™*. O memorie separată este folosită pentru fiecare dintre sondele medicului.



Figura 2-53 Caseta de dialog Save As (Salvare ca)

2.4 Particularizare/Setări de sistem

Caseta de dialog System Settings (Setări de sistem) se deschide numai din ecranul Setup (Configurare). Dacă se află într-un ecran Surgery (Chirurgie) inactiv, sistemul va trece în ecranul Setup (Configurare) deschizând caseta de dialog System Settings (Setări de sistem). Dacă există un caz chirurgical activ, sistemul afișează un dialog de confirmare, precizând că, înainte de a avansa, trebuie să fie accesat ecranul Setup (Configurare), solicitând confirmare înainte de a trece la caseta de dialog Setup Screen/System Setting (Ecran Configurare/Setări de sistem).

Fila Particularizare/Setări de sistem/Setări generale

- *Irrigation Type Default (Tip implicit de irigație)* - Acest buton stabilește tipul de sistem de management al fluidelor afișat ca implicit. Sistemul de management al fluidelor (FMS) *Active Fluidics™* este afișat cu o pungă cu fluid de irigație *BSS™* în compartimentul pentru pungă al sistemului. Sistemul de management al fluidelor (FMS) gravitațional este afișat cu un recipient cu fluid de irigație *BSS™* agățat de agățătoarea suportului pentru perfuzie.
- *Irrigation Fill (Umplere irigație)* - Când funcția Umplere irigație este activă, irigația este activată fără reflux către sondă (fluidul va curge numai din portul de irigație). Rezultatul este faptul că etapa Irrigation Fill (Umplere irigație) înlocuiește etapa Fill (Umplere), în toate cazurile și pentru toți utilizatorii consolei. Când este dezactivată, etapa Fill (Umplere) activează atât irigația cât și refluxul pentru a îndepărta simultan bulele de aer din sistemul fluidelor.
- *SI Units (Unități SI)* - Când este activat, articolele de pe afișaj sunt transformate în unități de măsură parte a SI. Etichetele cu unități și valorile afișate sunt convertite după cum urmează:

Etichetă în unități standard	Etichetă în unități SI	Valoare SI
„mmHg”	„hPa”	$\text{hPa} = \text{mmHg} * 1,33322$
„cmH2O”	„hPa”	$\text{hPa} = \text{cmH2O} * 0,980638$
„cc/min”	„mm3/sec”	$\text{mm3/sec} = \text{cc/min} * 16,667$

Rețineți că Echivalentul nivelului înălțimii flaconului este o reprezentare alternativă a parametrului chirurgical PIO (Presiunea intraoculară). Ea însăși nu este o setare sau o valoare reală și nu este niciodată afișată în unități de măsură SI.



Figura 2-54 Caseta de dialog System Settings (Setări sistem) - Fila General (Setări generale)

- *Date and Time (Data și ora)* - Apăsarea butonului Change Date and Time (Modificare dată și oră) permite utilizatorului să modifice data și ora.
- *Remote Control (Telecomanda)* - Apăsarea butonului Change Remote Channel (Schimbare canal de la distanță) permite utilizatorului să schimbe canalul de comunicație al telecomenzii în eventualitatea unui conflict cu un alt sistem.
- *Language (Limba)* - Apăsarea acestui buton afișează o listă cu toate limbile disponibile utilizatorilor sistemului.
- *System Name (Denumirea sistemului)* - Apăsarea butonului Change System Name (Modificare denumire sistem) face să apară o tastatură pe care utilizatorul o poate folosi pentru a schimba numele sistemului în vederea înlesnirii identificării.

Fila Particularizare/Setări de sistem/Wireless

Centurion suportă trei rețele fără fir distincte. Prima rețea este *Rețeaua întrerupătorului de picior* care permite întrerupătorului de picior fără fir *Centurion™* să comunice cu consola. Rețeaua întrerupătorului de picior *Centurion™* este de asemenea folosită de alte dispozitive asociate, și anume microscopul LX3 și sistemul de ghidare chirurgicală (SGS/*Verion™* Link). HDMC este o caracteristică neacceptată în acest moment.

A doua rețea este *Rețeaua Wi-Fi*. Această rețea se referă la conexiunea fără fir la dispozitivul *VideOverlay*. Selectarea corectă a canalelor pentru fiecare rețea este importantă pentru a asigura o conexiune fără fir de calitate; selectați canalul optim pentru mediul dumneavoastră pentru a evita conflictul.

A treia rețea se referă la conexiunea fără fir dintre sistemul *Centurion™* și rețeaua fără fir a unității, care permite sistemului *Centurion™* să comunice cu Alcon în scopul încărcării jurnalelor de evenimente. Configurația acestei rețele este descrisă în secțiunea fila *Upload* (Încărcare). Această filă nu este vizibilă decât dacă este activată de reprezentantul dumneavoastră Alcon.

- *Footswitch Network (Rețeaua întrerupătorului de picior)* - Această setare este utilizată pentru a activa sau a dezactiva rețeaua fără fir a întrerupătorului de picior *Centurion™*. Când rețeaua fără fir este activată, în mijlocul panoului de stare apare o pictogramă pentru pedală. Când rețeaua fără fir este dezactivată, în bara de stare este afișat un întrerupător de picior de tip cadru de sârmă și cinci bare albe tăiate cu o linie apar în panoul de stare aflat sub afișajul CDE.
- *Footswitch Channel (Canalul întrerupătorului de picior)* - utilizat pentru a regla valoarea afișată a canalului în sus sau în jos pentru a selecta canalul care maximizează calitatea semnalului de la întrerupătorul de picior. Sunt oferite cincisprezece canale (literele A - O). Aceste selecții oferă un canal unic pentru fiecare sistem *Centurion™* în cazul în care în unitate se află mai multe sisteme.

În timp ce căutați canalul cu cea mai bună calitate a semnalului, calitatea fiecărei conexiuni fără fir este indicată cu un grafic cu bare, având de la zero la cinci bare verticale, crescătoare în înălțime, și prin culoarea barelor. Cinci bare verzi indică o calitate ridicată, patru bare galbene indică o calitate medie (prezentată în *Figura 2-55*), trei bare portocalii indică o calitate slabă și două bare roșii indică un conflict între canale. Nu uitați că indicatorul de calitate a canalului este afișat numai în cazul căutării unui canal alternativ. Graficul cu bare va deveni gri și va afișa zero bare colorate pentru a indica faptul că acesta este acum canalul activ atunci când noul canal a fost salvat apăsând butonul verde de selectare din partea de jos a ferestrei de dialog.



Figura 2-55 Caseta de dialog System Settings (Setări sistem) - Fila Wireless

Pentru a schimba canalul întrerupătorului de picior, întrerupătorul trebuie să fie fixat pe partea din spate a sistemului sau cablat în partea din față a sistemului. Oricare dintre aceste două acțiuni „asociază” întrerupătorul de picior cu sistemul, permițând schimbarea canalului întrerupătorului de picior.

OBSERVAȚIE IMPORTANTĂ: Schimbarea canalului întrerupătorului de picior elimină asocierea tuturor dispozitivele rețelei întrerupătorului de picior, inclusiv întrerupătorul de picior. După modificarea canalului, toate dispozitivele de rețea trebuie să fie asociate din nou.

- *Wi-Fi Network (Rețeaua WI-FI)* - Aceste butoane activează sau dezactivează rețeaua fără fir. Dacă se dorește utilizarea sistemului Video Overlay în modul fără fir, atunci rețeaua fără fir trebuie să fie activată.
- *Video Overlay Wi-Fi Channel (Canal Wi-Fi al sistemului Video Overlay)* - Setează canalul fără fir. În cazul unui conflict cu alte dispozitive fără fir, modificați această setare.

Rețeaua întrerupătorului de picior și Rețeaua Wi-Fi au aceeași bandă de frecvențe pentru comunicații. Punctul colorat de lângă Wi-Fi Channel(Canal Wi-Fi) este utilizat pentru a indica dacă există un conflict între aceste două rețele; un punct verde nu indică niciun conflict și un punct roșu indică un conflict. În cazul în care există un punct roșu, atunci fie Canalul Wi-Fi, fie Canalul întrerupătorului de picior trebuie schimbate.

- *Video Overlay Wi-Fi SSID* - Indică setarea de sistem curentă pentru rețeaua Wi-Fi SSID; acesta este identificatorul unic al sistemului în rețeaua Wi-Fi. Butonul Change SSID (Modifică SSID) este utilizat pentru a modifica identificatorul sistemului în rețea. În prezent, rețeaua Wi-Fi acceptă dispozitivul Wireless Video Overlay (Video Overlay fără fir). Prin urmare, această setare pentru Wi-Fi SSID corespunde identificării unice pentru dispozitivul Video Overlay care urmează să fie asociat cu unitatea Centurion™.

Fila Particularizare/Setări de sistem/Asociere

Asocierea este o metodă de conectare fără fir a dispozitivelor utilizate în suita Cataract Refractive Suite la sistemul *Centurion*TM. Dispozitivele care pot fi asociate fără fir sunt *Digital Marker Microscope (Microscopul pentru marcarea digitală) Verion*TM (DMM), *HDMC (High Definition Media Center, un accesoriu viitor)* și *Microscopul LuxOR*TM LX3.

OBSERVAȚIE IMPORTANTĂ: Schimbarea canalului întrerupătorului de picior în fila Wireless (Fără fir) elimină asocierea tuturor dispozitivele rețelei întrerupătorului de picior, inclusiv întrerupătorul de picior. După modificarea canalului, toate dispozitivele de rețea trebuie să fie asociate din nou.

- **Asocierea unui microscop cu marcator digital *Verion*TM prin linkul *Verion*TM cu un sistem *Centurion*TM** Pentru a asocia unui microscop cu marcator digital *Verion*TM (DMM) cu un sistem *Centurion*TM urmați instrucțiunile de mai jos și consultați *Figura 2-56*.
 1. Sistemul *Centurion*TM: Agățați întrerupătorul de picior *Centurion*TM de agățătoarea sa. În mod alternativ, conectați-l cu un cablu.
 2. Sistemul *Centurion*TM: Selectați Custom/SystemSettings/Wirelessstab. Activați rețeaua întrerupătorului de picior și setați la un canal al întrerupătorului de picior cu o calitate bună a semnalului. Apăsăți butonul verde de selectare pentru a salva selecția. Modificați canalul numai dacă este necesar. Dacă se modifică canalul, toate dispozitivele asociate anterior vor trebui reasociate cu noul canal.
 3. Sistemul *Centurion*TM: Selectați fila Custom/Doctor Settings/Footswitch (Particularizare/Setări medic/Întrerupător de picior). În fereastra Buton Assignment (Atribuire butoane) selectați *Toggle SGS (Comutare SGS)* pentru unul dintre butoanele întrerupătorului de picior și Etapă + Etapă - pentru cele două butoane inferioare. Apăsăți butonul verde de selectare pentru a salva.
 4. Sistemul *Centurion*TM: Selectați Custom/Procedure Builder/New Step (Particularizare/Configurare intervenție chirurgicală/Etapă nouă) și selectați pașii SGS doriți în partea de jos a ecranului intervenției chirurgicale. Apăsăți butonul verde de selectare pentru a salva.
 5. Sistemul *Centurion*TM: Selectați fila Custom/Doctor Settings/SGS (Particularizare/Setări medic/SGS). Butoanele *Toggle SGS (Comutare SGS)* și *Step (Etapă)* sunt identificate în fereastra Button Assignment (Atribuire butoane). În fereastra SGS Display Options (Afișarea opțiunilor SGS), desemnați marcatorii de afișare doriți de către medic pentru vizualizare pe microscop și pe DMM. Apăsăți butonul verde de selectare pentru a salva.
 6. Sistemul *Centurion*TM: Selectați fila Custom/System Settings/Pairing (Particularizare/Setări de sistem/Asociere). Selectați *Change SGS Pairing (Modificare asociere SGS)* pentru a afișa caseta sa de dialog.
 7. Microscop cu marcator digital: selectați Login/Admin, apoi introduceți ADMIN ca parolă de conectare. Selectați Options/Config (Opțiuni/Configurare). În ecranul Configurație/fila *Centurion*, apăsați pe *Auto Pair (Asociere automată)*. Apare acest mesaj: *Pairing... Please press „Pair” button on Centurion and wait (Apăsăți butonul „Asociere” de pe Centurion și așteptați)*. Aveți 20 de secunde pentru a finaliza următorul pas în cadrul sistemului *Centurion*TM.
 8. Sistemul *Centurion*TM: Apăsăți *Find (Căutare)* și după ce DMM este localizat, sistemul *Centurion*TM va afișa numărul de identificare SGS. Aveți acum 20 de secunde pentru a finaliza următorul pas.
 9. Sistemul *Centurion*TM: Apăsăți *Pair (Asociere)*. Sistemul *Centurion*TM completează procesul de asociere cu DMM. Numărul de identificare al SGS este afișat în partea de sus a casetei de dialog *Change Pairing (Modificare asociere)* și o pictogramă verde „S” apare în partea de sus a ecranului Setup (Configurare) aferent intervenției chirurgicale pentru a confirma procesul de asociere. Apăsăți butonul verde de selectare pentru a salva modificările.
 10. Microscop cu marcator digital: Apare mesajul *„Pairing Done! (Asociere realizată!)”* și lumina de stare este verde. Apăsăți *OK*, iar apoi butonul *Save&Close (Salvare și închidere)* pentru a salva setările.



1. Setări medic: Atribuirea funcțiilor la butoanele întrerupătorului de picior Centurion™.



2. Setări medic: Desemnați opțiunile de afișare SGS



3. Setări sistem: Selectați Modificarea asocierii SGS.



4. Setări sistem: După configurarea fără fir Verion™ DMM, apăsați Find (Căutare).



5. Setări sistem: Selectați Pair (Asociere).



6. Setări sistem: Apăsați butonul verde de selectare.

Figura 2-56 Asocierea microscopului cu marcator digital Verion™ cu sistemul Centurion™

- **Asocierea unui microscop LX3 cu un sistem Centurion™**

Pentru a asocia cu succes un microscop LX3 cu un sistem Centurion™ urmați instrucțiunile de mai jos și consultați *Figura 2-57*.

1. Sistemul Centurion™ și LX3: Suspendedți întrerupătorul de picior Centurion™ și controlerul de picior LX3 de agățătorile lor. Alternativ, conectați-le cu cabluri.
2. Sistemul Centurion™: Selectați fila Custom/System Settings/Wireless (Particularizare/Setări de sistem/Fără fir). Activați rețeaua întrerupătorului de picior și setați la un canal al întrerupătorului de picior cu o calitate bună a semnalului. Apăsăți butonul verde de selectare pentru a salva selecția. Modificați canalul numai dacă este necesar. Dacă se modifică canalul, toate dispozitivele asociate anterior vor trebui reasociate cu noul canal.
3. Sistemul Centurion™: Selectați fila Custom/System Settings/Pairing (Particularizare/Setări de sistem/Asociere). Selectați *Change Microscope Pairing (Schimbare asociere microscop)* pentru a afișa caseta sa de dialog.
4. Microscopul LX3: Mergeți la MENU/Wireless Settings (Meniu/Setări wireless), apăsați *Paired (Asociat)* și apăsați *Pair With Centurion (Asociere cu Centurion)*; se afișează caseta de dialog Pairing (Asociere). Aveți 20 de secunde pentru a finaliza următorul pas în cadrul sistemului Centurion™.
5. Sistemul Centurion™: Apăsăți *Find (Căutare)*, și după ce microscopul este localizat, sistemul Centurion™ va afișa numărul de identificare LX3. Aveți acum 20 de secunde pentru a finaliza următorul pas.
6. Sistemul Centurion™: Apăsăți *Pair (Asociere)*. Sistemul Centurion™ completează procesul de asociere cu microscopul LX3. Numărul de identificare al microscopului LX3 este afișat în partea de sus a ferestrei Change Pairing (Modificare asociere) și o pictogramă verde „L” apare pentru a confirma procesul de asociere. Apăsăți butonul verde de selectare pentru a salva modificările.
7. Microscopul LX3: Caseta de dialog Wireless Settings (Setări wireless) se închide automat. Pe ecranul principal apare o pictogramă verde „C”. Pentru a confirma asocierea reușită, redeschideți caseta de dialog Wireless Settings (Setări wireless). Se afișează mesajul „Conectat pe canalul X”.

Așteptați cel puțin cinci secunde după ce asocierea este completă înainte de a elimina din suport controlul de picior al microscopului LX3, pentru a vă asigura că informațiile de asociere au fost schimbate între acesta și consola LX3. În cazul în care controlul de picior este decuplat prea repede, este posibil să nu funcționeze; în acest caz pur și simplu recuplați.



1. Selectați Modificarea asocierii microscopului.



2. După configurarea fără fir LX3, apăsați Find (Căutare).

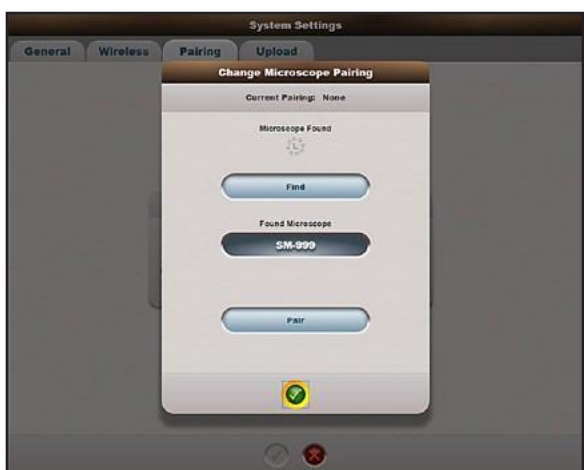

3. Selectați Pair (Asociere).

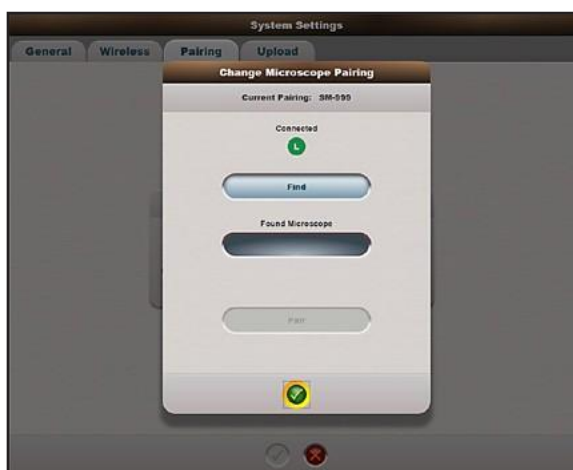

4. Apăsați butonul verde de selectare.

Figura 2-57 Asocierea microscopului LX3 cu sistemul *Centurion*TM

Fila Particularizare/Setări de sistem/Încărcare

Fila Upload (Încărcare) nu apare în mod prestabilit; aceasta trebuie să fie activată de către un reprezentant al Departamentului de asistență tehnică Alcon. Clientul trebuie să accepte să participe la programul de încărcare a datelor cu Alcon înainte ca fila Upload (Încărcare) să fie activată.

Această caracteristică permite încărcarea fără fir automată de la distanță a datelor jurnalului de evenimente, prin internet, pe serverul Alcon. Aceste date încărcate pot fi utilizate de grupul de asistență tehnică pentru a măsura de la distanță performanțele sistemului și pentru a oferi servicii mai rapide și mai precise. Datele încărcate sunt doar date de sistem. *Sistemul nu transmite date despre pacienți sau despre clienți.*

Sistemul *Centurion™* trebuie să se conecteze la o rețea fără fir cu acces la internet pentru a efectua încărcarea jurnalului de evenimente. O rețea fără fir trebuie să fie disponibilă la fața locului cu atributele de securitate și criptare adecvate pentru ca funcția de încărcare a datelor să se execute. Alcon nu oferă o conexiune la internet, sistemul *Centurion™* trebuind să fie conectat la o rețea Wi-Fi existentă la locul de instalare.

Rețineți că această rețea Wi-Fi este separată de rețeaua Wi-Fi discutată în cadrul filei Wireless (Fără fir).

- Upload Schedule (Programul de încărcare) - Definește frecvența cu care sistemul *Centurion™* va încerca să încarce un fișier. Încărcarea apare numai în timpul închiderii sistemului și poate fi programată zilnic, săptămânal, de două ori pe săptămână, lunar sau niciodată. Sistemul *Centurion™* va termina închiderea la finalizarea încărcării unui jurnal de evenimente.
- Upload Now (Încarcă acum) - Solicită sistemului *Centurion™* să încerce o încărcare utilizând proprietățile de rețea introduse în fila Upload (Încărcare). Această funcție poate fi utilizată pentru a forța o încărcare atunci când nu este programată una sau pentru a confirma că sistemul se conectează cu succes la rețeaua fără fir. În cazul în care sistemul va primi comanda Upload Now (Încarcă acum), sistemul va fi forțat să se închidă când se părăsește fila Upload (Încărcare).



Figura 2-58 Caseta de dialog System Settings (Setări sistem) - Fila Upload (Încărcare)

- SSID - identificatorul setului de servicii, numit în mod obișnuit „Numele rețelei”, trebuie să se potrivească exact cu numele rețelei la care se realizează conectarea, în caz contrar sistemul nu va reuși să se conecteze.
- Encryption (Criptare) - Metodă de prevenire a accesului neautorizat la rețeaua fără fir. Setarea de criptare trebuie să se potrivească exact cu setarea de criptare pentru rețeaua la care se realizează conectarea, altfel sistemul *Centurion*TM nu se va conecta. Opțiunile includ: WPA, WPA2, WPA2WPA.
- Authentication (Autentificare) - cunoscută sub numele de „Parolă de rețea”, trebuie să se potrivească exact cu parola de rețea, altfel sistemul *Centurion*TM nu se va conecta. Modulurile includ:
 - PSK - cheie pre-partajată, care este o expresie de acces comună folosită de toate dispozitivele care se conectează la rețea.
 - PEAP - protocol extensibil de autentificare protejată, care este o metodă de autentificare mai complexă utilizată în rețele cu un server de autentificare la distanță Dial-In servicii utilizator RADIUS (Remote Authentication Dial-In User Service). Configurațiile avansate de autentificare, cum ar fi PEAP și RADIUS trebuie să fie configurate de echipele dumneavoastră IT locale.
- Addressing (Adresarea) - configurația adresei Internet Protocol (IP). Opțiunile includ:
 - Dynamic (Dinamic) - activată implicit. Adresa IP este atribuită dinamic de rețeaua LAN sau de rețeaua în bandă largă utilizând protocolul de configurare dinamică a gazdei (Dynamic Host Configuration Protocol) Static - Configurați manual adresa IP a sistemului *Centurion*TM. IP-ul static poate fi util pentru rețelele care sunt controlate de o listă neagră sau de o listă albă de adrese IP. Configurațiile avansate de adresare, cum ar fi IP Static trebuie să fie configurate de echipele dumneavoastră IT locale.
- Proxy - Un server proxy acționează ca intermediar între o mașină client și alte resurse de pe server. Modulurile proxy includ:
 - None (Niciunul) - activat implicit. Utilizați această opțiune dacă nu există niciun server proxy în uz. HTTP - Identifică serverul ca un server proxy HTTP
 - SOCKS - Identifică serverul folosind protocolul de internet Socket Secure care direcționează pachete de rețea între un client și server printr-un server proxy.Configurațiile avansate de rețea, cum ar fi direcționarea la un proxy trebuie să fie configurate de echipele dumneavoastră IT locale.

2.5 Particularizare/Creare copie de siguranță/Restaurare

Funcția Backup and Restore (Creare copie de siguranță și Restaurare) permite utilizatorului să protejeze setările medicului pe suporturi amovibile USB (unitate flash). Când se dorește, numele medicului și setările care au fost salvate pe suporturile amovibile pot fi accesate și preluate înapoi în lista de medici a sistemului *Centurion*™.

Fila Particularizare/Creare copie de siguranță/Restaurare/Creare copie de siguranță

Această casetă de dialog conține o listă a tuturor medicilor din sistem, cu excepția profilului Alcon Settings (consultați *Figura 2-59*). Dacă numele unui medic este evidențiat, butonul Backup Doctor (Creare copie de siguranță pentru medic) este activat. Cu suportul amovibil de stocare USB(memorie flash) introdus în fanta USB aflată pe panoul din spate, apăsarea butonului Backup Doctor (Creare copie de siguranță medic) copiază setările medicului evidențiat din consolă pe memoria flash USB. Dacă nu este selectat niciun nume medic, apăsarea butonului Backup Doctor (Creare copie de siguranță medic) duce la crearea unei copii de siguranță complete (toți medicii, exceptând Alcon Settings) de pe consolă pe memoria flash USB.

Fila Particularizare/Creare copie de siguranță/Restaurare/Restaurare

Cu suportul amovibil de stocare USB (memoria flash) introdus în fanta USB aflată pe panoul din spate, această casetă de dialog conține lista tuturor medicilor de pe suportul amovibil (consultați *Figura 2-60*). După selectarea numelui unui medic, butonul Restore Doctor (Restaurare medic) este activat și poate fi apăsat pentru a copia setările pentru medicul respectiv pe consolă. Dacă niciun medic nu este selectat pe memoria flash, butonul Restore All Doctors (Restaurare toți medicii) este activat, permițând sistemului să efectueze o restaurare completă din directorul selectat de pe memoria flash pe consolă. Dacă fișierul pentru un anumit medic există deja, sistemul va afișa fereastra Resolve Name Conflict (Soluționați conflictul de nume) și acest conflict trebuie eliminat.



Figura 2-59 Casetă de dialog Backup/Restore (Creare copie de siguranță/Restaurare) - Fila Backup (Creare copie de siguranță)



Figura 2-60 Casetă de dialog Backup/Restore (Creare copie de siguranță/Restaurare) - Fila Restore (Restaurare)

2.6 Particularizare/Export

Funcția Export permite utilizatorului să acceseze și să exporte parametri de evaluare a cazului și jurnalele de evenimente pe suporturi USB amovibile (unitate flash) conectate la panoul conectorului I/O. După descărcarea datelor, suportul USB amovibil poate fi eliminat și trimis către alte persoane pentru o analiză a datelor.

Parametrii de evaluare a cazului

Date Button (Butonul pentru dată) - Apăsând butonul pentru dată, se afișează de la zero la zece cele mai recente date pentru care sunt arhivați Parametri de evaluare a cazului. Selecția din listă alege data pentru exportul de Parametri de evaluare a cazului.

Butonul Export Case Metrics (Exportă parametri de evaluare a cazului) - Apăsați acest buton pentru a exporta pe suporturi amovibile un fișier PDF al tuturor Parametrilor de evaluare a cazului arhivați pentru data selectată.

Butonul Export Event Log (Export jurnal evenimente)

Apăsați acest buton pentru a exporta pe suporturi amovibile Jurnalul de evenimente într-o singură arhivă în format „zip”, protejată prin parolă. Aceste date pot fi deschise de pe suporturile amovibile și analizate de reprezentantul departamentului de asistență tehnică Alcon.



Figura 2-61 Fereastra de dialog Export

Parametrii de evaluare a cazului și Jurnalele de evenimente pot fi salvate pe o memorie flash pentru analiza datelor pe un computer.

2.7 Particularizare/Configurare intervenție chirurgicală

Medicul selectat își poate particulariza etapele sale chirurgicale din partea de jos a ecranului Surgery (Chirurgie) utilizând caseta de dialog Procedure Builder (Configurare intervenție chirurgicală) (consultați *Figura 2-62*). Acesta poate adăuga, șterge, copia și redenumi etape, iar secvența acestora poate fi rearanjată folosind butoanele Move (Mutare).

Caseta de dialog Procedure Builder (Configurare intervenție chirurgicală) poate fi deschisă numai din ecranul Setup (Configurare). Dacă utilizatorul se află într-un ecran Surgery (Intervenție chirurgicală) inactiv, sistemul trece în ecranul Setup (Configurare) și deschide caseta de dialog Procedure Builder (Configurare intervenție chirurgicală); dacă există un caz chirurgical activ, apare un mesaj solicitând confirmarea utilizatorului înainte de a trece la caseta de dialog Procedure Builder (Configurare intervenție chirurgicală) de pe ecranul Setup (Configurare).

Apăsarea butonului New Step (Etapă nouă) în caseta de dialog Procedure Builder (Configurare intervenție chirurgicală) deschide o altă casetă de dialog care afișează toate etapele disponibile spre a fi selectate (consultați *Figura 2-63*). Selectarea unei etape închide respectiva casetă de dialog și plasează etapa în partea de jos a casetei de dialog Procedure Builder (Configurare intervenție chirurgicală) de unde poate fi mutată în poziția dorită de utilizator.

Selectarea unei etape în caseta de dialog Procedure Builder (Configurare intervenție chirurgicală) permite utilizatorului să re poziționeze etapa mai sus sau mai jos, ori să o ștergă.



Figura 2-62 Caseta de dialog Procedure Builder (Configurare intervenții chirurgicale)
La selectarea Procedure Builder (Configurare intervenție chirurgicală) din lista derulantă Custom (Particularizare), caseta de dialog Procedure Builder (Configurare intervenție chirurgicală) va fi afișată. Toate etapele pentru medicul/intervenția chirurgicală selectat(ă) în prezent sunt afișate de sus în jos. Apăsarea butonului New Step (Etapă nouă) afișează o casetă de dialog cu etapele disponibile pentru a fi adăugate intervenției chirurgicale.



Figura 2-63 Caseta de dialog Procedure Builder (Configurare intervenției chirurgicale) cu etapele disponibile

Apăsarea butonului New Step (Etapă nouă) afișează o casetă de dialog cu etapele disponibile pentru a fi adăugate intervenției chirurgicale selectate de către medic.



Figura 2-64 Caseta de dialog Procedure Builder (Configurare intervenției chirurgicale) cu etapa Fill (Umplere) adăugată

În acest caz etapa Fill (Umplere) a fost selectată din coloana din dreapta a casetei de dialog Steps (Etape) (consultați figura anterioară). Etapa Fill (Umplere) apare în partea de jos a etapelor existente, după care s-a apăsat butonul Move Up (Deplasează în sus) pentru a muta etapa Fill (Umplere) după etapa Epi. Mai multe etape pot fi adăugate, șterse sau mutate înainte de a salva, prin apăsarea butonului verde de confirmare (✓).



Figura 2-65 **Etapă selectată în caseta de dialog Procedure Builder (Configurare intervenție chirurgicală)**
 Selectarea unei etape în caseta de dialog Procedure Builder (Configurare intervenție chirurgicală) îi permite utilizatorului să Șteargă (Delete), Copieze (Copy), Redenumescă (Rename) sau să Mute (Move) etapa.



Figura 2-66 **Etapa Copy (Copiere) (sau Rename (Redenumire)) în caseta de dialog Procedure Builder (Configurare intervenție chirurgicală)**
 În acest caz, utilizatorul a selectat etapa Copy (Copiere) din caseta de dialog Procedure Builder (Configurare intervenție chirurgicală), chiar dacă etapa Rename (Redenumire) afișează aceleași selecții pentru tipul de etapă selectat. Copierea unei etape creează copii ale tuturor setărilor unui medic salvate sub un nou nume de etapă, în timp ce redenumirea unei etape doar schimbă denumirea acesteia.

2.8 Particularizare/Despre

Pentru o referință rapidă privind configurația sistemului oftalmologic *Centurion™*, deschideți caseta de dialog Custom / About (Particularizare/Despre). Aici veți putea găsi versiunile de Software, Hardware și Logicware ale componentelor sistemului (PC-ul gazdă, I/A, generator, MultiFunction, Plan posterior, Întrerupător de picior). Tot aici sunt prezentate versiunile de modem pentru consolă și pentru întrerupătorul de picior. Se afișează, de asemenea, lotul bateriei pentru întrerupătorul de picior, modelul/versiunea Radio Wi-Fi și numărul serial al consolei. Pentru versiunea software a sistemului oftalmologic *Centurion™* consultați Anexa livrată împreună cu acest manual. Pentru numerele de brevete ale sistemului oftalmologic *Centurion™*, accesați www.alconpatents.com. În partea de jos a casetei de dialog About (Despre) veți găsi un număr de telefon pentru asistență tehnică.



Figura 2-67 Caseta de dialog About (Despre)

La instalarea de către un tehnician al departamentului de asistență tehnică Alcon, acesta programează în sistem un număr de telefon pentru asistență tehnică locală, număr care va fi afișat în partea de jos a casetei de dialog (nu este prezentat).

2.9 Particularizare/Vizualizare evenimente

Această casetă de dialog conține informații importante pentru tehnicianul de service. În partea de sus a casetei de dialog utilizatorul poate selecta un Eveniment pentru care poate citi detaliile mai jos.



Figura 2-68 Caseta de dialog Event Viewer (Vizualizare eveniment)



Figura 2-69 Caseta de dialog Shutdown System (Oprire sistem)

2.10 Particularizare/Închidere sistem

Apăsarea acestui buton deschide caseta de dialogul pentru confirmare Shut down the system? (Închideți sistemul?). Dacă revocați (X), sistemul nu se va închide. Dacă se confirmă închiderea sistemului, (✓) suportul pentru perfuzie va coborî în poziția de depozitare și consola se va închide.

3. Etapele configurării

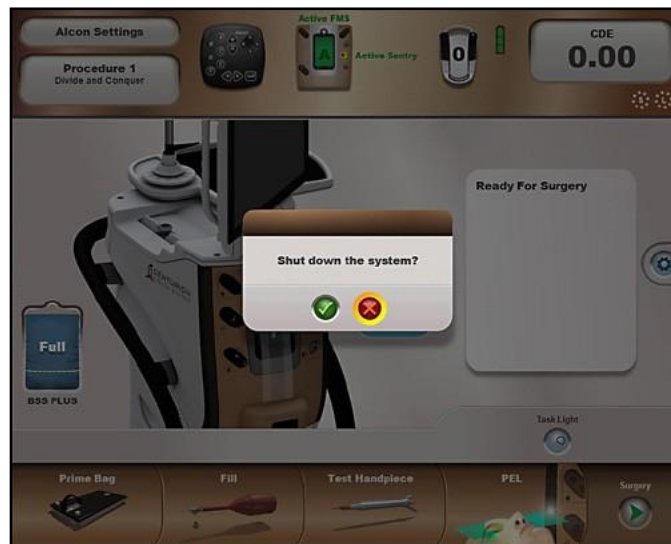
Această zonă a ferestrei Setup (Configurare) este utilizată pentru inițializarea funcțiilor de configurare (consultați Figura 2-70). Dacă, pe lângă profilul Alcon Settings, a fost adăugat un profil de medic definit de utilizator, la pornire, sistemul va intra în ecranul Setup (Configurare) gri estompat, având caseta de dialog Select Doctor (Selectare medic) afișată. În acest caz, pentru a putea continua cu configurarea sistemului, va trebui să selectați unul dintre numele de medici. După selectarea unui medic, ecranul Setup (Configurare) este afișat, iar butonul Prime FMS (Pregătire FMS) este evidențiat.

PRECAUȚII: Este important să urmați secvența de configurare indicată pe afișajul ecranului sistemului oftalmologic *Centurion*TM și/sau prezentată în secțiunea trei a acestui manual de operare. Nerespectarea indicațiilor poate duce la un eșec al procedurii de pregătire.

Butonul Prime FMS / Prime Bag (Pregătire FMS/Pregătire pungă)

La prima pornire a sistemului, butonul este etichetat Prime FMS (Pregătire FMS). După pregătirea pentru intervenție, pentru tehnologia *Active Fluidics*TM butonul se transformă în Prime Bag (Pregătire pungă), însă pentru Gravity Fluidics (Administrare gravitațională a fluidelor) butonul rămâne Prime FMS (Pregătire FMS). Butonul Prime FMS/Prime Bag (Pregătire FMS/Pregătire pungă) poate fi selectat numai dacă sistemul are instalat un recipient pentru fluid și un FMS corect, indiferent de starea actuală a procesului de pregătire și calibrare.

Cu garniturile ambourilor liniilor de irigație și aspirație conectate împreună, secvența de pregătire poate fi inițiată. Dacă butonul a fost selectat, va fi afișată o casetă de dialog Prime FMS (Pregătire FMS) sau Prime Bag (Pregătire pungă) cu o bară de progres indicând progresul secvenței de pregătire a funcției de extragere fluid. Odată ce testarea funcțiilor de pregătire și vacuum este finalizată cu succes, starea etapei de pregătire devine „Primed” (Pregătit) și butonul Fill (Umplere) va fi evidențiat.

Butonul Fill (Umplere)

Butonul Fill (Umplere) este evidențiat în mod automat odată ce secvența de pregătire a fost finalizată cu succes. Cu sonda introdusă și cu liniile de irigație/aspirație conectate la aceasta, apăsarea butonului Fill (Umplere) activează sistemul pentru dinamica fluidelor pentru umplerea sondei. În timpul procesului de umplere, caseta de dialog Fill Handpiece (Umplere sondă) va fi afișată pe ecran împreună cu o bară de progres indicând progresul secvenței de umplere. Caseta de dialog mai cuprinde un buton Cancel (X) (Revocare) și un buton Advance to Test Handpiece (Avansare la testare sondă) (Avansare la testare sondă).

Odată ce secvența de umplere a fost inițiată, aceasta poate fi anulată prin apăsarea butonului Cancel (X) (Revocare), în urma căruia caseta de dialog Fill Handpiece (Umplere sondă) se închide și butonul Fill (Umplere) se închide la culoare, rămânând însă evidențiat. Dacă butonul Advance to Test Handpiece (Avansare la testare sondă) este apăsat, caseta de dialog Fill (Umplere) se închide și funcția Test Handpiece (Testare sondă) este selectată.



Figura 2-70 Fereastra Setup Steps (Etapă configurare)

Buton Testare sondă

Butonul Test Handpiece (Testare sondă) poate fi selectat numai dacă sistemul de management al fluidelor (FMS) a fost pregătit și numai dacă s-a conectat o sondă pentru facoemulsificare.

Sistemul oftalmologic *Centurion*[™] permite conectarea simultană a sondelor *Centurion*[™] *OZi*[™] sau *Active Sentry*[™] și a sondei *Infiniti*[™] *OZi*[™], însă utilizatorul trebuie să efectueze secvența Test Handpiece (Testare sondă) pentru fiecare din acestea. Apăsarea butonului Swap Phaco/UltraChop (Schimbare Phaco/UltraChop) schimbă sondele în vederea efectuării secvenței de testare.

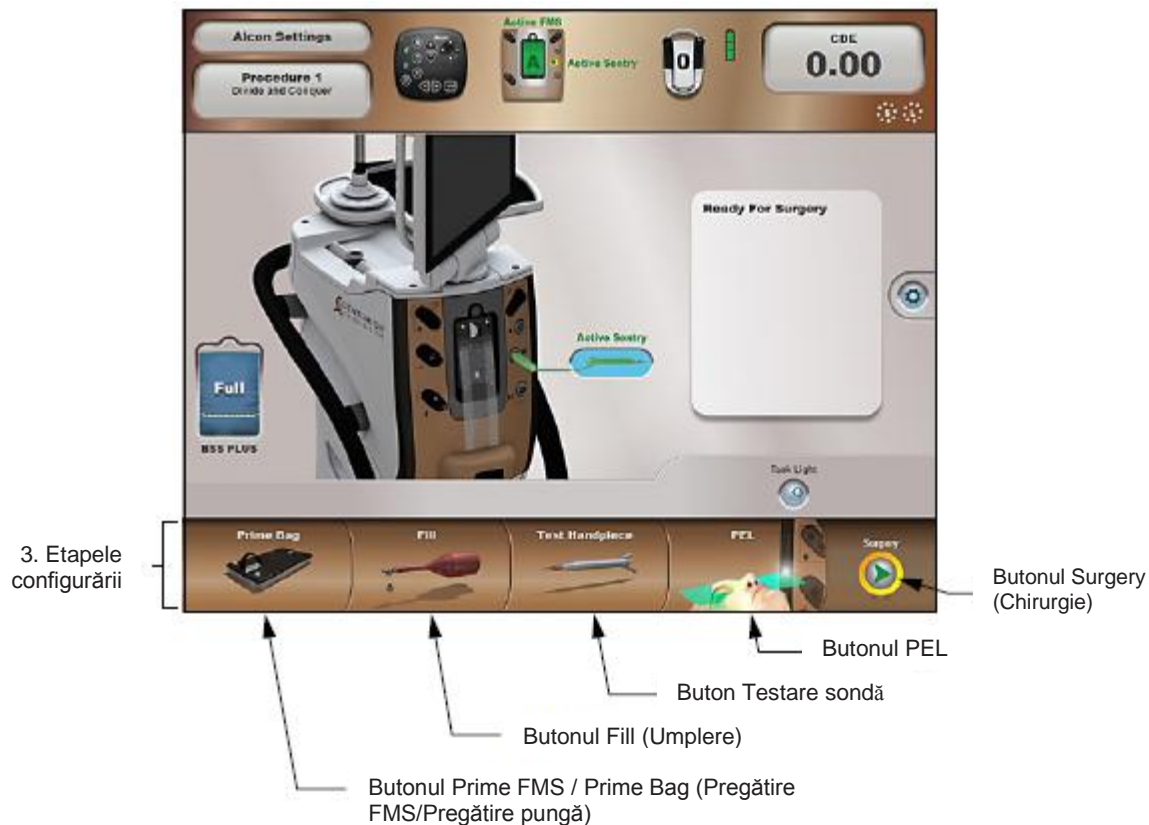
Odată ce butonul Test Handpiece (Testare sondă) a fost selectat, caseta de dialog pentru testarea sondei va afișa progresul testării debitului și a vacuumului. De asemenea, mai este afișat butonul Cancel (Revocare). Odată ce secvența de testare a fost inițiată, utilizatorul o poate anula prin apăsarea butonului Cancel (X) (Revocare) sau prin îndepărtarea FMS, sau aceasta poate fi lăsată să ajungă la final.

Butonul PEL (Nivelul ochiului pacientului)

Caseta de dialog Verify PEL (Verificare PEL) (cm) apare în mod implicit la finalizarea cu succes a secvenței de testare a sondei. Această etapă poate fi modificată în una manuală prin accesarea casetei de dialog Custom/Doctor Settings/General (Particularizare/Setări medic/Setări generale) și prin apăsarea butonului Verify PEL Off (Verificare PEL dezactivată).

Buton Chirurgie

Dacă butonul Surgery (Chirurgie) este apăsat, sistemul accesează ecranul Surgery (Chirurgie) corespunzător, în funcție de tipul de intervenție chirurgicală selectat. Prima etapă chirurgicală pentru intervenția chirurgicală este accesată.

ECRANUL SURGERY (CHIRURGIE) ȘI FUNCȚIILE SALE

Ecranul Surgery (Chirurgie) conține toate butoanele, indicatoarele și comenzile care îi permit utilizatorului să efectueze funcții chirurgicale. Acest ecran este afișat în una din următoarele situații:

- Este apăsat butonul Surgery (Chirurgie) din ecranul Setup (Configurare).
- Funcțiile sondei și funcțiile de pregătire sunt finalizate în ecranul Setup (Configurare) și pentru nicio altă sondă conectată nu este afișat mesajul „Not Tuned” (Necalibrat).

Ecranul Surgery (Chirurgie) este împărțit în trei secțiuni (consultați *Figura 2-71*). În partea de sus se află Status Panel (Panoul de stare), sub acesta se află fereastra Surgery (Chirurgie) și sub aceasta se află un șir de Surgery Steps (Etapă chirurgicale). Atunci când este conectată o sondă *Active Sentry™*, fundalul din jurul comenzilor fluidelor este colorat în albastru, butonul AS este prezent și PEL implicit este în poziție „Auto” așa cum este prezentat pe ecranul inferior în *Figura 2-71*.

În funcție de tipul intervenției chirurgicale și de etapa chirurgicală selectată, ecranul Surgery (Chirurgie) conține instrumente și parametri chirurgicali corespunzători acestor selecții. Cu toate că această secțiune a manualului prezintă mai multe afișaje reprezentative ale ecranului de chirurgie, nu sunt prezentate toate capturile de ecran pentru sondă/intervenție chirurgicală/etapă.

1. Panoul de stare

Butoanele panoului de stare din fereastra chirurgie sunt aceleași cu butoanele din panoul de stare pentru ecranul de configurare [pentru descrieri, consultați secțiunea ecranului Setup (Configurare) de mai sus].

2. Fereastra Surgery (Chirurgie)

Fereastra Surgery (Chirurgie) ocupă centrul ecranului Surgery (Chirurgie) și este divizată într-o parte superioară și o parte inferioară. Jumătatea superioară conține **comenzile pentru chirurgie**, iar jumătatea inferioară conține comenzile pentru **dinamica fluidelor**, ambele fiind descrise în paginile următoare.

Valorile reale pentru anumiți parametri sunt afișate pe butoanele de afișare ovale. Cu excepția parametrului Vacuum, limita superioară pentru fiecare setare reprezintă setarea sa maximă. [Pentru setarea limitei Vacuum, dacă limita de vacuumare este setată la 700+ mmHG (933+hPA), atunci limita superioară nu există.]



Figura 2-71 Ecranul Surgery (Chirurgie) al sistemului oftalmologic Centurion™

Ecranele sunt afișate în timpul modurilor de operare facoemulsificare. Ecranul superior afișează disponerea ecranului atunci când este conectată o sondă Centurion™ sau Infiniti™ OZil™, în timp ce ecranul inferior afișează o modificare a culorii de fundal în albastru în fereastra Surgery (Chirurgie), ceea ce indică conectarea unei sonde Active Sentry™.

Fiecare etapă chirurgicală are setări ale parametrilor de funcționare care sunt stabilite în mod implicit. În timpul intervenției chirurgicale, utilizatorul poate modifica parametrii în oricare dintre etape. Orice modificare de parametri poate fi salvată în mod explicit de către utilizator prin comanda Save As (Salvare ca) (în cazul în care profilul de medic selectat este Alcon Settings) sau prin comanda Save (Salvare) (dacă profilul de medic selectat este altul decât Alcon Settings) selectată din lista derulantă. De asemenea, în cazul în care există modificări nesalvate ale etapelor chirurgicale și utilizatorul schimbă medicul sau intervenția de îndepărtare a cristalinului, va fi afișată o casetă de dialog solicitându-i utilizatorului să salveze sau să renunțe la modificările nesalvate. Deconectarea de la alimentare a sistemului anulează în mod automat modificările nesalvate.

2.1 Comenzi chirurgicale

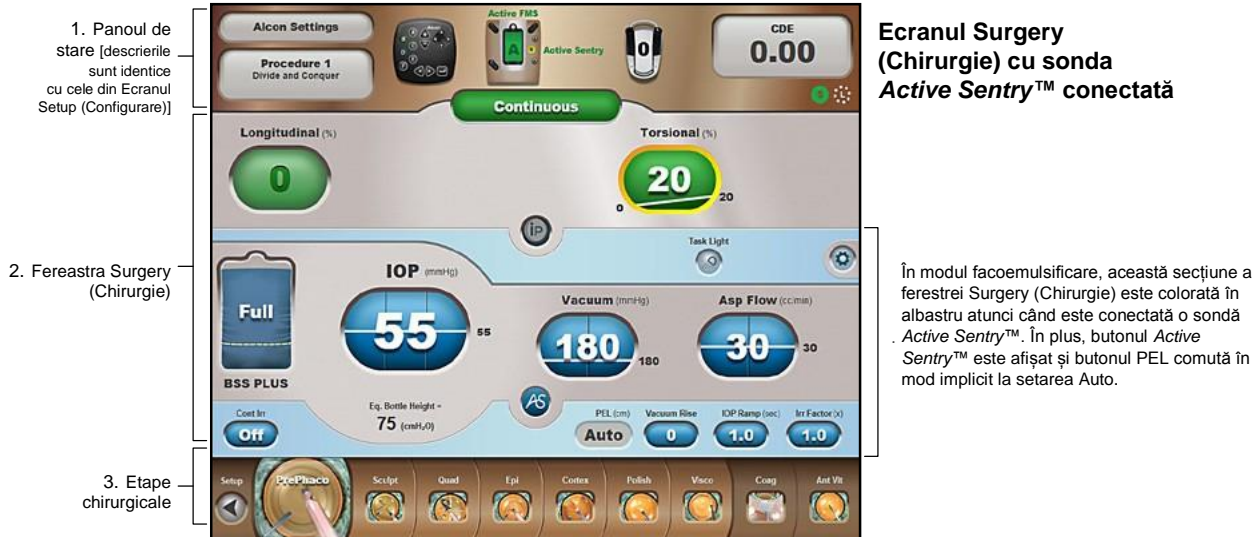
Pentru etapele Facoemulsificare, Coag, Vitrectomie, Coagulare și ale injectorului *AutoSert™*, partea superioară a ferestrei Surgery (Chirurgie) conține comenzile chirurgicale (consultați *Figura 2-72*). Comenzile chirurgicale disponibile depind de tipul etapei selectate.

Butonul Mode (Mod)

Butonul Mode (Mod) din partea centrală superioară a zonei destinată comenzilor chirurgicale afișează modul curent pentru etapa respectivă; în *Figura 2-72* acesta este modul Continuu în etapa PrePhaco. Modurile Phaco (Facuomulsificare) și Anterior Vitrectomy (Vitrectomie Anterioară) pot fi modificate prin apăsarea butonului Mode (Mod) aflat în partea centrală superioară și prin selectarea unui alt mod din lista derulantă. În funcție de etapa curentă, selecțiile pentru modul Alcon Settings sunt:

<u>Facuomulsificare</u>	<u>Etapa chirurgicală</u>	<u>Coagulare</u>	<u>Vitrectomie anterioară</u>
<ul style="list-style-type: none"> • Continuu • Impuls • În rafale 	<ul style="list-style-type: none"> • Irigație/Aspirație 	<ul style="list-style-type: none"> • Coagulare 	<ul style="list-style-type: none"> • Vit anterioară • Tăiere I/A • Tăiere I/A

Buton Mod Buton IP (Facuomulsificare inteligentă)



Figura 2-72 Fereastra Surgery Control (Control chirurgie) cu comenzile chirurgicale pentru facuomulsificare identificate

Această jumătate superioară a ferestrei Surgery Control (Comenzi chirurgicale) este utilizată pentru a observa nivelurile curente de performanță chirurgicală și pentru a ajusta setările chirurgicale prin apăsarea butoanelor ovale de afișare și a butoanelor pentru afișarea casetelor de dialog cu comenzi.

Butoane ovale de afișare

Butoanele ovale de afișare (consultați *Figura 2-72*) indică setările parametrilor pentru o anumită intervenție chirurgicală în etapa actuală a acesteia. Apăsarea unui *buton oval de afișare* afișează o casetă de dialog în care utilizatorul poate modifica setările pentru fiecare poziție a pedalei într-o etapă anume (consultați *Figura 2-73*). Această casetă de dialog include butoane pentru a comuta între controlul pedalei liniar (/) sau fix (-), butoane pentru ajustarea în trepte mici în sus sau în jos a valorii setării și butoane cursor pentru a regla rapid și în trepte mari valoarea setării.

Apăsați acest buton pentru a comuta între controlul liniar (/) sau fix (-) din pedală al parametrilor chirurgicali



Figura 2-73 Casetă de dialog cu butoanele ovale de afișare

Butoanele ovale de afișare pe un ecran chirurgical prezintă setările parametrilor pentru o etapă curentă (consultați *Figura 2-72*). Apăsarea unui buton oval de afișare deschide o casetă de dialog în care utilizatorul poate ajusta setările în funcție de preferințele medicului.

Butonul Task Light (Lumină de lucru)

Acest buton este apăsat pentru a porni sau opri lumina de lucru de pe panoul frontal. Când este pornită, pictograma din butonul Task Light (Lumină de lucru) afișează raze de lumină; când este oprită, razele de lumină sunt dezactivate.

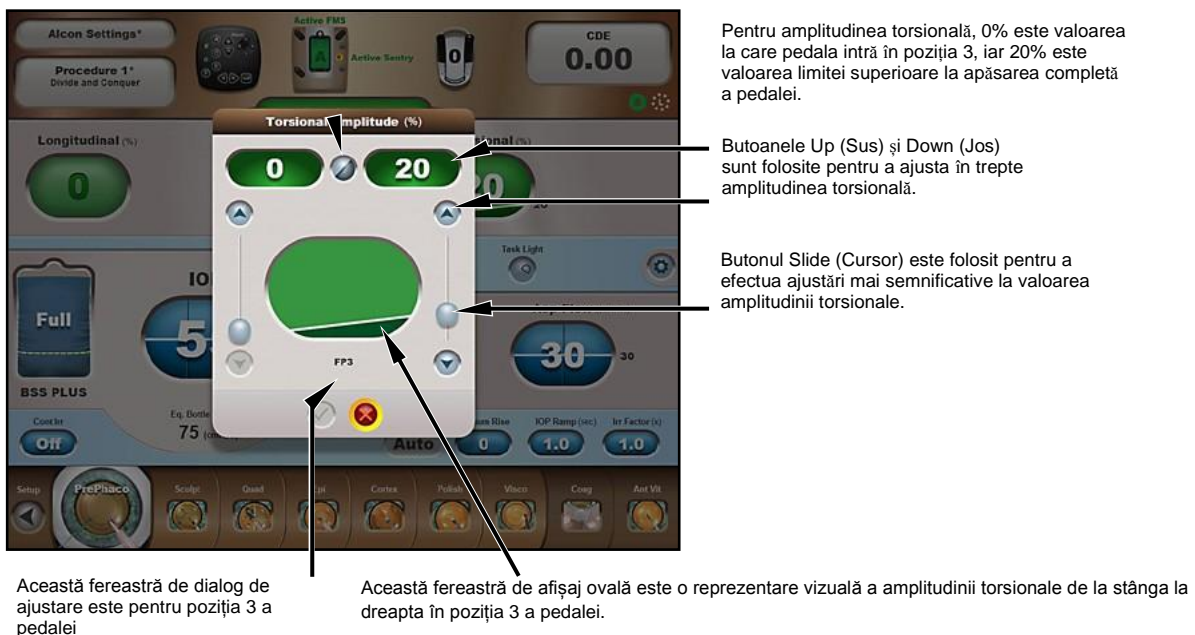
Butonul Custom (Particularizare)

Apăsarea acestui buton afișează o listă cu funcții ce pot fi selectate, permițându-i utilizatorului să ajusteze setările sistemului în funcție de preferințele fiecărui chirurg. Această funcție este descrisă pe larg mai sus, în această secțiune a manualului de operare.

Butonul IP (Nivelul ochiului pacientului)

Funcția Intelligent Phaco (IP) (Facoemulsificare inteligentă) este utilizată pentru a asigura o magnitudine redusă a energiei pentru facoemulsificare pentru cazul în care un prag pentru vacuum este depășit. Acest nivel redus de energie pentru facoemulsificare este aplicat numai în caz de nevoie și se menține până când valoarea vacuumului scade sub pragul de declanșare. Aceleași setări IP sunt folosite pentru fiecare etapă de facoemulsificare activată.

Apăsarea butonului IP într-o etapă de facoemulsificare face ca sistemul să afișeze pe ecran caseta de dialog IP Settings (Setări pentru facoemulsificare inteligentă) (consultați *Figura 2-74*). Funcția Intelligent Phaco (Facoemulsificare inteligentă) este activată prin apăsarea butonului On (Pornire) și este dezactivată prin apăsarea butonului Off (Oprire). După selectarea fie a butonului On (Pornire) fie a butonului Off (Oprire) și după apăsarea butonului de confirmare (✓), caseta de dialog se închide. Dacă funcția IP este activată pentru o anumită etapă a procedurii de facoemulsificare, butonul IP este animat; dacă funcția este dezactivată, butonul este colorat în gri.

Setările reglabile sunt Longitudinal Pulse Duration (Durata impulsului longitudinal), Vacuum Threshold (Prag vacuum) și Longitudinal/Torsional Ratio (Raportul longitudinal/torsional). Aceste setări pot fi ajustate de către utilizator astfel încât acesta poate specifica limita de vacuumare la care funcția IP să fie activată precum și nivelul de energie furnizat la activarea acestei funcții.

- *Longitudinal Pulse Duration (Durata impulsului longitudinal) (ms)* - Durata impulsului longitudinal specifică durata activă a unui impuls de facoemulsificare longitudinal în timpul activării, de la 0 la 20 milisecunde. Aceste impulsuri pentru facoemulsificare sunt aplicate până când nivelul vacuumului scade sub valoarea pragului pentru vacuum.
- *Vacuum Threshold (% of Vacuum Limit) (Prag vacuum) (% din limita de vacuumare)* - Valoarea Vacuum Threshold (Prag vacuum) determină procentul din valoarea limitei de vacuumare la care funcția IP este activată și nivelul de energie pentru facoemulsificare specificat este aplicat. Când vacuumul atinge și/sau depășește valoarea pragului, funcția IP, dacă activată, este inițiată. Când vacuumul scade sub valoarea pragului pentru vacuum, funcția IP este dezactivată. Valoarea pragului pentru vacuum variază între 90% și 100% din valoarea limită pentru vacuum.
- *Longitudinal/Torsional Ratio (Raportul longitudinal/torsional)* - Raportul longitudinal/torsional stabilește nivelul de energie pentru facoemulsificare aplicat în raport cu amplitudinea torsiunii aplicate. Acest raport este exprimat ca fracție zecimală și variază între 0,5 și 1,0.



Figura 2-74 Caseta de dialog IP

Funcția Facoemulsificare inteligentă poate fi activată și dezactivată pentru etapa curentă din această casetă de dialog, prin apăsarea butoanelor On (Pornire) și Off (Oprire), după care, prin apăsarea butonului pentru confirmare (P).

2.2 Comenzi pentru dinamica fluidelor

Jumătatea inferioară a ferestrei Surgery (Chirurgie) conține comenzile pentru dinamica fluidelor (consultați *Figura 2-75* și *Figura 2-76*). Acești parametri implică întotdeauna comenzi pentru irigație, vacuum și aspirație și sunt independenți de comenzile chirurgicale. Elementele comenzilor pentru dinamica fluidelor nu sunt disponibile în etapa Coagulation (Coagulare), iar pentru injectorul *AutoSert™*, pot fi activate comenzile PIO în fila Custom/Doctor Settings/Advanced (Particularizare/Setări medic/Setări avansate).

Administrarea fluidelor

Sistemul oftalmologic *Centurion™* acceptă două tipuri de administrare a fluidelor pentru a administra și controla presiunea fluidului: Tehnologia **Active Fluidics™** este un sistem automat care administrează fluid dintr-o pungă cu fluid de irigație *BSS™* aflată în interiorul compartimentului său (consultați *Figura 2-75*), iar tehnologia **Gravity Fluidics** este utilizată pentru administrarea fluidelor cu utilizarea suportului pentru perfuzie electric (consultați *Figura 2-76*).

Funcția pentru controlul PIO (utilizată cu tehnologia *Active Fluidics™*)

Dacă este utilizat un sistem de management al fluidelor (FMS) *Active Fluidics™*, funcția de control a PIO (Presiunii intraoculare) este activată. Tehnologia *Active Fluidics™* permite controlul și întreținerea presiunii intraoculare în diversele condiții întâlnite în timpul intervenției chirurgicale. *Figura 2-77* (fix) și *Figura 2-78* (liniar) prezintă afișajul ecranului chirurgie cu tehnologia *Active Fluidics™* în funcțiune. Liniile verticale din interiorul butonului oval de afișare reprezintă separarea pozițiilor pedalei.

Funcția IOP Fluid Bag (Punga fluid pentru PIO) (utilizată cu tehnologia *Active Fluidics™*)

„Indicatorul de combustibil” al pungii de fluid pentru PIO oferă o valoare estimată a fluidului de irigație *BSS™* rămas în punga de irigație când se utilizează un FMS *Active Fluidics™*. Pe măsură ce intervenția chirurgicală avansează, valoarea indicată variază între plin (>500 ml) și gol (0 ml). Dacă nivelul fluidului scade sub 100 ml, culoarea pungii se schimbă din albastru în roșu. Când volumul utilizabil din pungă scade la 0 ml, sistemul emite un avertisment.

Funcția IOP Settings (Setări PIO) (utilizată cu tehnologia *Active Fluidics™*)

Apăsarea butonului oval de afișare IOP afișează caseta de dialog de referință PIO (consultați *Figura 2-77* și *Figura 2-78*). Această casetă de dialog permite adaptarea nivelului PIO în funcție de poziția întrerupătorului de picior. Liniile verticale de separare indică punctul de separație între pozițiile întrerupătorului de picior. Caseta de dialog din *Figura 2-78* arată că butoanele liniare/fixe au fost apășate pentru a activa controlul fix al pedalei în poziția 1 și controlul liniar al pedalei în pozițiile 2 și 3. Butoanele Up/Down (Sus/Jos) sau butonul Slide (Cursor) au fost utilizate pentru ajustarea noilor setări pentru PIO.

IV Pole Settings (Setări ale suportului pentru perfuzii) (utilizat în administrarea gravitațională a fluidelor)

Când este folosit FMS *Gravity Fluidics*, presiunea de irigație gravitațională tradițională este asigurată dintr-un recipient cu fluid de irigație *BSS™* suspendat pe agățătoarea suportului pentru perfuzie motorizat (consultați *Figura 2-76*). Presiunea de irigație poate fi mărită sau micșorată prin ridicarea sau coborârea suportului pentru perfuzie.

Utilizând sistemul de administrare gravitațională a fluidelor, ridicarea suportului pentru perfuzie la înălțimea sa maximă de 150 cm duce la o presiune de irigație maximă [150 cm include o înălțime verticală maximă de 110 cm deasupra senzorului de presiune plus o valoare maximă a PEL (Nivelul ochiului pacientului) de -40 cm]. În eventualitatea unei pierderi de putere, poziția flaconului este menținută; cu toate acestea, dacă unitatea este oprită de la întrerupătorul pentru alimentarea de rezervă, suportul pentru perfuzie se retrage în mod automat în poziția sa pentru depozitare.



Figura 2-75 Fereastra Fluidics Control (Controlul fluidelor) cu tehnologia Active Fluidics™ selectată
Acestă jumătate inferioară a ferestrei Surgery Control (Comenzi chirurgicale) este utilizată pentru a observa nivelurile curente de performanță ale fluidelor și pentru a ajusta setările prin apăsarea ferestrelor ovale și a butoanelor pentru afișarea casetelor de dialog cu comenzi. În această imagine, o sondă *Centurion™ Active Sentry™* este conectată așa cum este indicat de fundalul albastru în jurul comenzilor pentru dinamica fluidelor.



Figura 2-76 Fereastra Fluidics Control (Controlul fluidelor) cu sistemul de irigație gravitațională selectat
Acestă jumătate inferioară a ferestrei Surgery Control (Comenzi chirurgicale) este utilizată pentru a observa nivelurile curente de performanță ale fluidelor și pentru a ajusta setările fluidelor gravitaționale prin apăsarea ferestrelor ovale și a butoanelor pentru afișarea casetelor de dialog cu comenzi. În această imagine este conectată o sondă *Centurion™ OZII™*.

Presiunea rămâne fixă în pozițiile 1, 2 și 3 ale pedalei

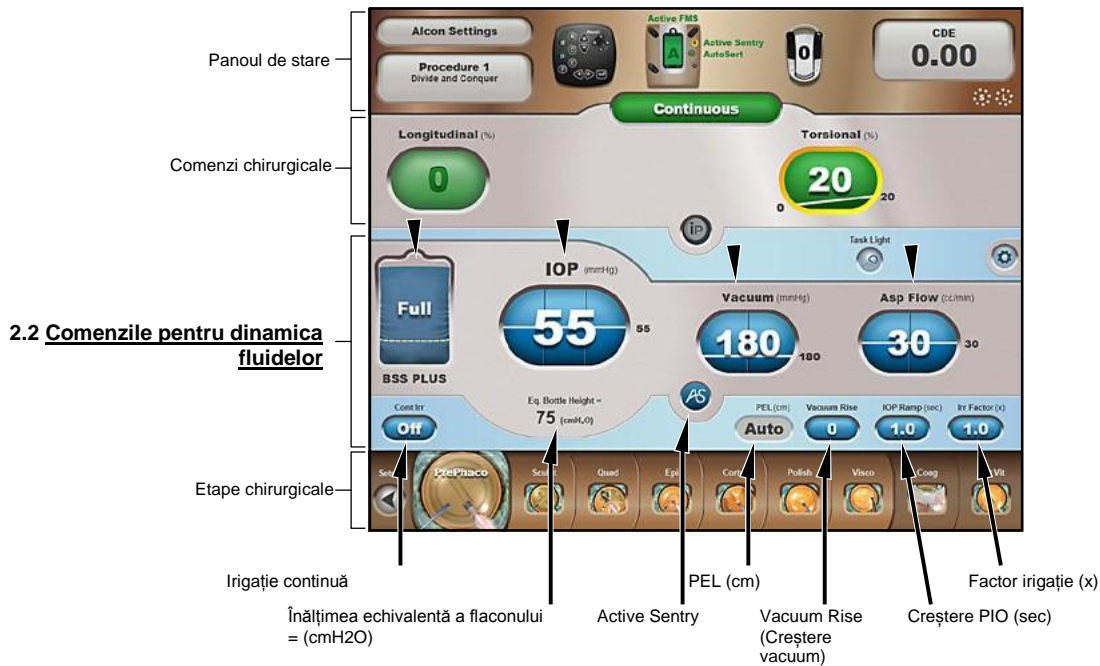

Figura 2-77

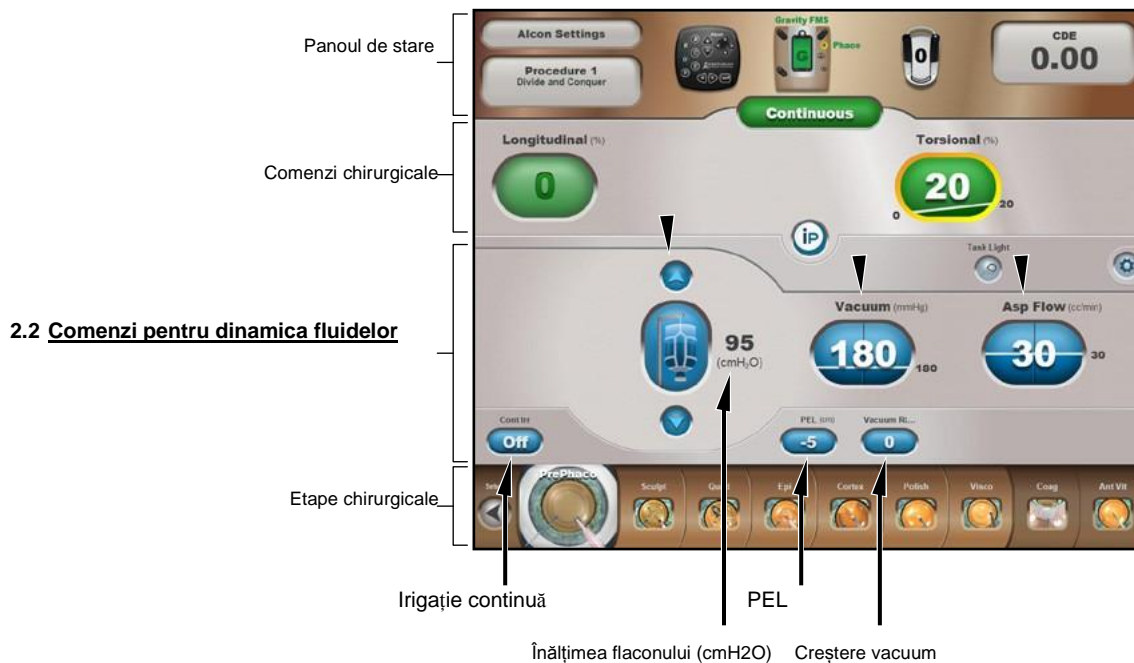
Valori de referință pentru PIO (Fixe) pentru tehnologia *Active Fluidics*™

Apăsând butonul oval de afișare (PIO) (mmHg sau hPa) se afișează dialogul IOP Setpoints - Valori de referință PIO (mmHg sau hPa).

Presiunea rămâne fixă în poziția 1 a pedalei

Presiunea crește liniar în pozițiile 2 și 3 ale pedalei



Figura 2-78

Valori de referință pentru PIO (Liniare) pentru tehnologia *Active Fluidics*™

Această casetă de dialog cu valorile de referință pentru PIO este un exemplu al modului în care setările pentru pedală au fost modificate în mod liniar sau fix în cele trei intervale ale pedalei. Noile setări sunt acceptate prin apăsarea butonului verde de confirmare (✓).

Setări pentru vacuum

Operatorul poate regla limita de vacuumare (Vacuum/mmHg) utilizând panoul de afișaj frontal sau telecomanda. Intervalul reglabil pentru limita de vacuumare este între 0 și 700+ mmHg (între 0 și 933+ hPa), unde valoarea 700+ mmHg (933+ hPa) este limitată de presiunea atmosferică.

Setări aspirație

Operatorul poate regla limita de aspirație (debit aspirație/cc/min) utilizând panoul de afișaj frontal sau telecomanda. Intervalul reglabil pentru limita de aspirație este între 0 și 60 cc/min (între 0 și 60 ml/min).

Irigație continuă

Funcția Continuous Irrigation (Cont Irr) (Irigație continuă) este disponibilă în majoritatea etapelor chirurgicale [cu excepția Coag (Coagulare)] și permite irigarea ochiului în timpul intervenției chirurgicale prin deschiderea supapei pentru irigație, indiferent de poziția întrerupătorului de picior. Setarea implicită pentru modul Continuous Irrigation (Irigație continuă) poate fi On (Pornit) sau Off (Oprit) din fila Custom/Doctor Settings/Fluidics (Particularizare/Setări medic/Dinamica fluidelor).

Dacă funcția Continuous Irrigation (Irigație continuă) este activată, intervalul 1 al pedalei este eliminat, prin aceasta extinzând intervalul poziției 2 a pedalei. Funcția Continuous Irrigation (Irigație continuă) rămâne activată până la trecerea la o altă etapă în care această funcție este dezactivată (supapa de irigație este închisă). Funcția Continuous Irrigation (Irigație continuă) mai poate fi dezactivată în mod automat atunci când vârful este îndepărtat din ochi, conform setării pragului de deconectare automată a funcției de irigație continuă (fila Custom/Doctor Settings/Fluidics (Particularizare/Setări medic/Dinamica fluidelor)).

Funcția Continuous Irrigation (Irigație continuă) poate fi activată și dezactivată în modurile următoare:

- Prin apăsarea butonului Cont Irr de pe ecranul de chirurgie.
- Prin utilizarea tastelor Parameter Selection (Selectare parametri) de pe telecomandă pentru a selecta butonul Cont Irr, după care, prin apăsarea tastelor + sau - de pe telecomandă.
- Prin programarea unui comutator de pe întrerupătorul de picior pentru funcția Continuous Irrigation (Irigație continuă), după care prin apăsarea comutatorului desemnat de pe întrerupătorul de picior.

ATENȚIE: Înainte de a schimba sonda, se recomandă să ieșiți din ochi, apoi să opriți irigația continuă, pentru a închide supapa de irigare și a preveni ca excesul de soluție de irigare sterilă BSS™ să curgă din sondă.

Înălțimea Bottle Height (Înălțimea echivalentă a flaconului) = (cmH₂O) (utilizat cu tehnologia *Active Fluidics™*)

Equivalent Bottle Height (Înălțimea echivalentă a flaconului) este calculată atunci când se utilizează tehnologia *Active Fluidics™* pentru a prezenta înălțimea aproximativă a flaconului în cazul în care, pentru administrarea fluidelor, a fost folosit suportul pentru perfuzie. Înălțimea echivalentă a suportului pentru perfuzie este calculată de la valoarea din butonul oval de afișare IOP (PIO) (1 mmHg = 1,36 cmH₂O = 1,33 hPa).

Bottle Height (Înălțimea flaconului) (cm) (utilizată cu administrarea gravitațională a fluidelor)

Acest afișaj prezintă presiunea de irigație la înălțimea selectată a suportului pentru perfuzie.

Sonda *Active Sentry™*

Butonul *Active Sentry™* (AS) apare atunci când o sondă *Active Sentry™* este conectată la panoul de conectare frontal al sistemului Centurion™ și sistemul este într-o etapă de făcoemulsificare. Apăsarea butonului AS activează sau dezactivează setărilor sondei *Active Sentry™*. Aceste setări se găsesc în fila Custom/Doctor Settings/Fluidics (Particularizare/Setări medic/Dinamica fluidelor), după cum urmează:

- PEL automat prestabilit și atenuarea activă a supratensiunii - activat sau dezactivat
- Compensarea prestabilită PIO pentru scurgeri - Auto sau Manual

Consultați *Figura 2-48* și descrierea sa pentru detalii suplimentare.

Aceste setări sunt comutate numai dacă au valoarea „On (Activat)” sau „Auto” în fila de setări Fluidics (Dinamica fluidelor). Dacă setările sunt „Off (Dezactivat)” sau „Manual”, acestea nu se comută atunci când este apăsat butonul AS. Atunci când pictograma AS este comutată în poziția „off (Dezactivat)” sau „Manual”, este prezentată în culoarea gri și butonul PEL afișează setarea actuală PEL (Nivelul ochiului pacientului).

PEL (Nivelul ochiului pacientului) (cm)

Butonul PEL (cm) este apăsat pentru a seta manual nivelul ochiului pacientului la orice nivel cuprins între 10 cm și -40 cm deasupra sau sub senzorul de presiune a fluidului FMS. Luminile PEL din stânga și din dreapta ale panoului frontal al consolei trebuie să se potrivească nivelului ochiului pacientului (pentru detalii, consultați procedura de instalare a pachetului *Centurion*TM FMS din secțiunea a treia a acestui manual). Nivelul numeric selectat este afișat pe buton.

Dacă se folosește sonda *Active Sentry*TM, iar sistemul se află într-un mod de intervenție chirurgicală de facoemulsificare, butonul PEL poate afișa „Auto”. Aceasta înseamnă că valoarea PEL nu este necesară atunci când controlul PEL este setat la Auto, mai degrabă decât Manual, în fila Custom/Doctor Settings/*Active Sentry*TM (Particularizare/Setări medic/*Active Sentry*TM). PEL Auto este activ numai pentru sonda *Active Sentry*TM și trebuie să se stabilească manual pentru alte sonde.

Creștere vacuum

La debutul unei ocluziuni, este posibil să doriți să încetiniți ritmul activității la nivelul vârfului cu ultrasunete. Funcția Vacuum Rise (Creștere vacuum) încetinește viteza pompei de aspirație, reducând viteza la care nivelul de vacuum crește în situația în care vârful cu ultrasunete începe să fie obturat. Valorile setării variază între 0 (timp de creștere neajustat) și -1 și -2 (cel mai încet timp de creștere).

IOP Ramp (Creștere PIO) (s) (utilizat cu tehnologia *Active Fluidics*TM)

Comanda IOP Ramp (Creștere PIO) se aplică ori de câte ori se utilizează tehnologia *Active Fluidics*TM. Funcția IOP Ramp (Creștere PIO) este destinată să atenueze impactul de schimbare a presiunii asupra camerei anterioare la inițierea irigației sau între variațiile valorilor PIO țintă în poziția 1 a întrerupătorului de picior.

1. Permite ajustarea timpului necesar pentru a crește de la presiunea inițială până la presiunea PIO țintă. Stabilirea presiunii inițiale este controlată de setarea IOP FP0 Ramp Control (Comanda creșterii FP0 PIO). (Fila Custom / Doctors Settings / Fluidics - Particularizare/Setări medic/Dinamica fluidelor) Când butonul IOP Ramp (Creștere PIO) este apăsat, o casetă de dialog de tip pop-up este afișată, permițând reglarea timpului de tranziție de la 0 secunde (Rapid) la 3,0 secunde. Valoarea pentru creșterea PIO în etapa Vitrectomie anterioară este independentă de cea din etapele de facoemulsificare și I/A.

Irr Factor (x) (Coeficient irigație) (utilizat cu tehnologia *Active Fluidics*TM)

Atunci când este utilizată tehnologia *Active Fluidics*TM, funcția Irrigation Factor (Irr Factor) (Coeficient irigație) este disponibilă și lucrează împreună cu funcția Estimated Leakage Comp (Compensarea scurgerii estimate) (Custom/Doctor Settings/Fluidics (Particularizare/Setări medic/Dinamica fluidelor). Această funcție încearcă să compenseze pentru pierderile de presiune de-a lungul căii de irigație prin adăugarea unui coeficient bazat pe debitul estimat de fluid de irigație. Acest coeficient de proporționalitate variază de la Off (Oprit) (0) la 2; cu cât este mai mare valoarea, cu atât mai este mai mare valoarea compensării. Coeficientul de proporționalitate este ajustat în mod empiric pentru a compensa pentru mai mulți factori, inclusiv: vârful, manșonul, arhitectura rănii, dimensiunea rănii și tehnicile chirurgicale.

2.3 Fereastra Chirurgie cu etapele Phaco (Facoemulsificare)

Comenzile chirurgicale variază în funcție de etapa facoemulsificării și modul selectat, deși toate etapele procedurii de facoemulsificare conțin setările Longitudinal (%) și Torsional (%). Dacă butonul Mode (Mod) aflat în partea centrală superioară este apăsat, modurile Continuous (continuu), Pulse (în impulsuri) și Burst (în rafale) devin disponibile într-o listă derulantă, fiecare cu setări diferite, după cum este prezentat în tabelul de mai jos. Toate etapele procedurii de facoemulsificare conțin aceleași comenzi pentru irigație, vacuum și aspirație.

Setări reglabile în modul de facoemulsificare selectat					
Continuu	Longitudinal (%)			Torsional (%)	
Impuls	Longitudinal (%)	Timp pornit (%)	Ritmul pulsului (pps)	Torsional (%)	Timp pornit (%)
În rafale	Longitudinal (%)	Timp activat (ms)	Timp dezactivat (ms)	Torsional (%)	Timp activat (ms)



Figura 2-79 Fereastra Surgery (Chirurgie) cu etapele Phaco Pulse (Impuls de facoemulsificare)

2.4 Fereastra Surgery (Chirurgie) cu etapele I/A

Toate etapele I/A conțin aceleași comenzi pentru irigație, vacuum și aspirație. Comenzile chirurgicale nu sunt utilizate pentru etapa Irigație/Aspirație; zona comenzilor chirurgicale afișează numai butonul Mode (Mod) care indică Irr/Asp. (Cu toate acestea, dacă, într-o etapă I/A, se activează etapa injectorului *AutoSert™*, caseta de dialog pentru injectorul *AutoSert™* va fi afișată în zona Comenzilor chirurgicale. Pentru detalii, consultați Configurarea injectorului IOL *Intrepid™ AutoSert™*).



Figura 2-80 Fereastra Surgery (Chirurgie) cu etapele I/A

2.5 Fereastra Surgery (Chirurgie) cu etapa injectorului *AutoSert™*

Etapa injectorului *AutoSert™* conține o casetă de dialog în partea dreaptă a zonei Comenzilor chirurgicale pentru a asista utilizatorul la instalarea injectorului IOL *Intrepid™ AutoSert™*. Zona Comenzilor chirurgicale are, de asemenea, butoane ovale de afișare care sunt folosite pentru a seta rata de introducere a lentilelor IOL. În etapa injectorului *AutoSert™* nu sunt folosite comenzile pentru dinamica fluidelor.



Figura 2-81 Fereastra Surgery (Chirurgie) cu etapa injectorului *AutoSert™*
Dacă se dorește irigația, funcția PIO poate fi activată în fila Custom/Doctor Settings/Advanced (Particularizare/Setări medic/Setări avansate).

2.6 Fereastra Surgery (Chirurgie) cu etapa Coagulare

Etapa Coagulation (Coagulare) conține un singur parametru chirurgical. Energie (%) Acest parametru este afișat în partea superioară a ferestrei Surgery Controls (Comenzi chirurgicale). Această fereastră conține, de asemenea, un indicator al modului afișând Coagulation (Coagulare). În etapa Coagulation (Coagulare) nu sunt folosite comenzile pentru dinamica fluidelor.



Figura 2-82 Fereastra Surgery (Chirurgie) cu etapa Coagulation (Coagulare)

2.7 Fereastra Chirurgie cu etapa Vitrectomie anterioară

Etapa Vitrectomy (Vitrectomie) include o comandă chirurgicală pentru parametrii vitezei de tăiere (Cut Rate) și comenzi pentru dinamica fluidelor pentru parametrii de irigație, vacuum și aspirație. Zona Surgery Controls (Comenzi chirurgicale) mai include, în partea centrală superioară, un buton Mode (Mod) care indică modul curent de vitrectomie, dintre două sunt disponibile prin apăsarea butonului (Anterior Vit, I/A Cut - Vitrectomie anterioară, Tăiere I/A). Mai multe etape de vitrectomie pot fi adăugate barei de etape din partea inferioară a ecranului, utilizând funcția Custom/Procedure Builder (Particularizare/Configurare intervenție chirurgicală) [Anterior Vit (Vitrectomie anterioară), Epi Removal (Îndepărtare endoteliu), I/A Cut (Tăiere I/A), Peripheral Irid (Iridotomie periferică), Visco Asp (Aspirarea materialului vâscoelastic)].



OBSERVAȚIE: 5000 cpm disponibile cu aprobare de punere pe piață.

Figura 2-83 Fereastra Surgery (Chirurgie) cu etapa Anterior Vitrectomy (Vitrectomie anterioară)

3. Etape chirurgicale

Ecranul Surgery (Chirurgie) include butoane pentru etape amplasate în partea de jos a ecranului (consultați *Figura 2-84*). Aceste butoane reprezintă toate etapele chirurgicale pentru medicul selectat în prezent, plus un buton Setup (Configurare) pentru a putea reveni rapid la ecranul Setup (Configurare).

Șirul de etape chirurgicale permite până la 12 butoane vizibile simultan în partea de jos a ecranului de chirurgie. Butonul Setup (Configurare) se află întotdeauna pe extrema stângă, iar butoanele Coag & Ant Vit (Coagulare și Vitrectomie anterioară) se află în partea dreaptă, pentru toate modurile chirurgicale.

Butoanele pentru etapele procedurale pot fi adăugate sau eliminate din etapele chirurgicale ale unui medic prin selectarea sau eliminarea acestora în caseta de dialog *Custom / Procedure Builder (Particularizare/Configurare intervenție chirurgicală)*.

Între butonul Setup (Configurare) și butoanele Coag/Vit se află nouă butoane vizibile pentru etape procedurale; cu toate acestea, medicul selectat poate configura în acest spațiu până la 16 butoane de etape procedurale. Atunci când sunt programate mai mult de 9 etape procedurale și când este selectată etapa aflată cel mai departe în partea stângă (lângă butonul Setup (Configurare)) sau în partea dreaptă (lângă butoanele Coag/Vit), etapele vor derula pentru ca toate etapele aflate înainte sau după cea selectată să poată fi vizualizate.



Figura 2-84

Etape chirurgicale

În partea de jos a ecranului Surgery (Chirurgie) se află Etapele chirurgicale. Butoanele din această zonă permit chirurgului să controleze progresul etapei chirurgicale.

3.1 Butonul Configurare

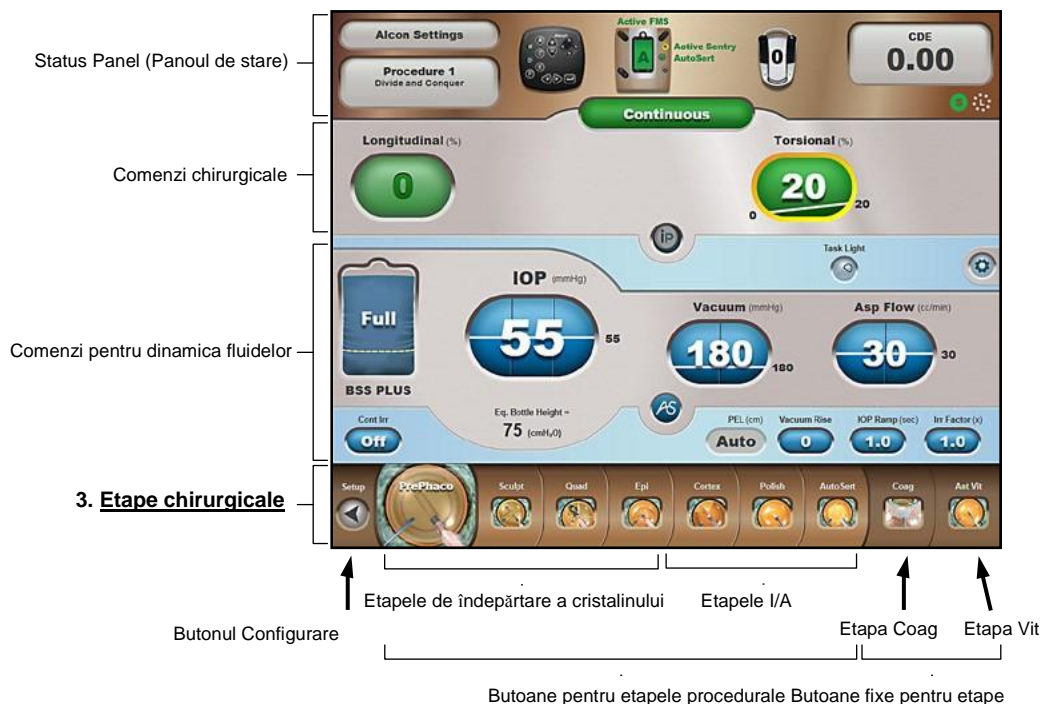
La apăsarea butonului Setup (Configurare), utilizatorul va fi transportat în ecranul Setup (Configurare). Pentru a putea accesa ecranul Setup (Configurare), pedala de picior nu trebuie să fie apăsată iar butoanele întrerupătorului de picior nu trebuie să fie activate.

3.2 Butoane pentru etapele procedurale

Odată ce o etapă chirurgicală a fost selectată, butonul acesteia se mărește și devine animat, iar parametrii chirurgicali pentru respectiva etapă chirurgicală sunt afișați în fereastra Surgery (Chirurgie). Apăsarea butoanelor pentru etapele procedurale este permisă indiferent de poziția pedalei. Modificarea etapei în Coag sau Vit este permisă cât timp pedala este apăsată, însă aceasta trebuie să fie eliberată pentru a ieși.

Sistemul oftalmologic *Centurion™* oferă etape chirurgicale operaționale pentru a ajuta la îndepărtarea eficientă a cristalinului și la implantarea IOL. Fiecare etapă permite ajustarea parametrilor chirurgicali precum setările de alimentare, de aspirație și vacuum, în funcție de preferințele medicului. Aceste butoane pentru etape sunt dispuse în ordine secvențială de la stânga la dreapta în partea de jos a ecranului, pentru a furniza o procedură chirurgicală completă cu diferite setări asociate diferitelor aspecte ale intervenției chirurgicale.

Parametrii de funcționare presetati din fabrică pentru fiecare etapă sunt programați în sistem sub denumirea de „Alcon Settings”. Acești parametri de funcționare prestabiliți pot fi modificați temporar, iar ulterior pot fi salvați permanent sub o nouă denumire medic, utilizând caseta de dialog *Custom/Save As (Particularizare/Salvare ca)*.

Etapele procedurale pot fi selectate din ecranul frontal al unității, folosind telecomanda sau folosind întrerupătorul de picior. Selectarea unei noi etape rezultă în o confirmare vocală. [Utilizatorul dispune de opțiunea de a dezactiva funcția de confirmare vocală folosind caseta de dialog *Custom/Doctor Settings/Sounds (Particularizare/Setări medic/Sunete)*].

3.3 Butoane fixe pentru etape

Butoanele fixe pentru etape sunt întotdeauna prezente în ecranul Surgery (Chirurgie) pentru a ajuta în etapele Coag și Ant Vit. Aceste două etape pot fi selectate din ecranul de afișaj și din telecomandă, însă pot fi părăsite fie din ecranul de afișaj, fie din telecomandă, fie utilizând întrerupătorul de picior [dacă butonul întrerupătorului de picior este programat pentru Step+ (Etapă +), Step- (Etapă -), Step ±(Etapă ±)] când pedala este în poziția 0 sau 1.

MODURILE CHIRURGICALE

Modul de funcționare Phaco (facoemulsificare)

La selectarea unei etape de facoemulsificare, sonda va asigura presiunea intraoculară țintă, irigația, aspirația, puterea aplicată longitudinal (putere faco) și amplitudinea torsională (oscilații ultrasonice). În acest mod de funcționare, puterea aplicată longitudinal și oscilațiile ultrasonice sunt pornite și oprite alternativ. Puterea ultrasonică și deplasarea torsională a vârfului pentru facoemulsificare sunt proporționale cu setările longitudinale și torsionale afișate pe panoul frontal al consolei. Utilizatorul are posibilitatea de a ajusta PIO țintă, rata de aspirație, nivelurile pentru vacuum, puterea aplicată longitudinal și amplitudinea torsională oricând în timpul intervenției chirurgicale folosind casetele de dialog pentru reglaj aferente sau telecomanda. Pentru performanțe optime, utilizați vârfulurile recomandate de reprezentantul dumneavoastră Alcon.

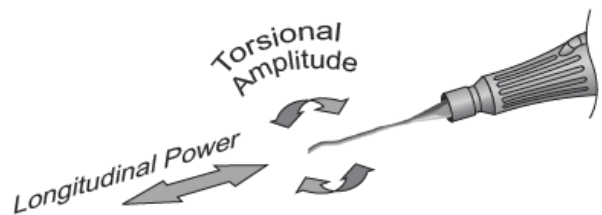

Putere/Amplitudine

Setările pentru Puterea aplicată longitudinal și Amplitudinea torsională pot fi mărite sau micșorate folosind casetele de dialog, în intervale de 5%, de la valoarea minimă de 0% până la cea maximă de 100%. Puterea și amplitudinea aplicate sondei sunt controlate prin una din două metode: controlul pedalei fix sau liniar.

- Dacă este selectat controlul fix al pedalei (valori inițiale și finale egale în poziția 3 a pedalei), valoarea finală indică puterea fixă sau amplitudinea livrată sondei. Pentru a mări sau micșora valoarea, apăsați unul dintre butoanele ovale de afișare pentru a deschide caseta de dialog cu reglaje (consultați imaginea stângă din *Figura 2-85* pentru un exemplu de reglaj fix al Puterii aplicate longitudinal) și folosiți butoanele de reglare pentru a mări sau micșora valoarea fixă.
- Dacă este selectat controlul liniar al pedalei (valori inițiale și finale inegale în poziția 3 a pedalei), valorile inițiale și finale din caseta de dialog indică o creștere sau reducere a puterii ori a amplitudinii în poziția 3 a pedalei. Pentru a modifica valorile inițiale și finale, apăsați unul dintre butoanele ovale de afișare pentru a deschide caseta de dialog cu reglaje (consultați imaginea din dreapta din *Figura 2-85* pentru un exemplu de reglaj al Amplitudinii torsionale) și folosiți butoanele de reglare pentru a mări sau micșora valorile inițiale și finale.



Figura 2-85 Caseta de dialog pentru Putere/Amplitudine

Aceste două ecrane prezintă o casetă de dialog pentru Putere longitudinală fixă (stânga) și o casetă de dialog pentru Amplitudine torsională liniară (dreapta), identificate prin liniile orizontale și diagonale din interiorul butoanelor ovale de afișare. Pentru descrierea casetei de dialog Buton oval de afișare, consultați *Figura 2-73*.

Configurații de temporizare în facoemulsificare

În poziția 3 a pedalei, puterea aplicată longitudinal și amplitudinea torsională sunt furnizate vârfului de facoemulsificare prin mai multe configurații de temporizare. În funcție de modul selectat (Continuu, În impulsuri, În rafale), temporizarea poate fi continuă sau poate include perioade inactive între impulsurile longitudinale/torsionale. Cele trei moduri sunt descrise mai jos.

- Modul Continuous Phaco (Facoemulsificare continuă) - În acest mod, puterea de facoemulsificare este alimentată 100% din timp în poziția 3 a pedalei. Când valoarea puterii aplicate longitudinal sau a amplitudinii torsionale este setată la 0% (fără putere), atunci vârfului sondei îi este aplicată numai puterea de facoemulsificare torsională sau longitudinală, 100% din timp. Acest lucru permite utilizatorului să dispună de putere longitudinală ultrasonică continuă sau de amplitudine torsională, dacă se dorește acest lucru. În cazul în care este folosită puterea longitudinală și amplitudinea torsională, atunci facoemulsificarea continuă, cât timp sistemul este în poziția 3 a pedalei, alocă 20% din ciclul său activ puterii longitudinale și restul de 80% oscilațiilor torsionale, repetând în mod continuu acest ciclu, cât timp pedala rămâne în poziția 3. Aceasta produce alternarea continuă între puterea longitudinală și amplitudinea torsională.

Din poziția 3 a pedalei, utilizatorul poate selecta orice valoare fixă sau orice valori inițiale și finale liniare, atât pentru Puterea longitudinală % cât și pentru Amplitudinea torsională %, prin invocarea butoanelor ovale de afișare aferente.



Figura 2-86 Ecranul Surgery (Chirurgie) pentru modul Continuous Phaco (Facoemulsificare continuă)

În acest caz, amplitudinea torsionii este furnizată liniar la o amplitudine de până la 20% în poziția 3 a pedalei.

- Modul Pulse Phaco (Facoemulsificare în impulsuri) - Când se utilizează acest mod de funcționare, puterea longitudinală și amplitudinea torsională pornesc și se opresc la o putere și o frecvență determinate de frecvența de succesiune a impulsurilor (pps) și la un ciclu activ ajustabil de către operator (Perioadă activă %). Totalul perioadei torsionale active (%) și al perioadei longitudinale active (%) nu poate depăși 100%. Dacă totalul este mai mic de 100%, diferența de ciclu activ sau procentul de perioadă inactivă va fi perioadă inactivă.

De exemplu, în figurile de mai jos, durata unui impuls (torsional, longitudinal, perioadă inactivă) este de 100 ms, deoarece frecvența de succesiune a impulsurilor selectată este de 10 pps. Așadar, durata impulsului pentru facoemulsificare este 50 ms torsional (100 ms x 50%) plus 10 ms longitudinal (100 ms x 10%), iar restul de 40 ms reprezintă perioadă inactivă.

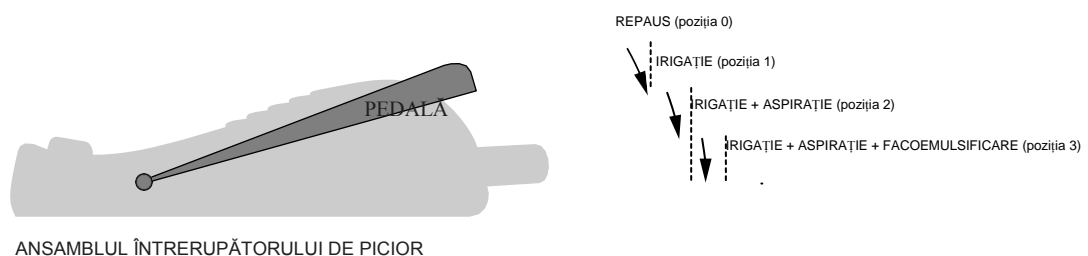
Dacă limitele Amplitudinii torsionale (%) sau ale Puterii longitudinale (%) sunt setate pe zero, atunci acestea nu contribuie cu nimic la impuls, și ciclurile lor active (Perioadă activă %) nu au niciun efect.



Figura 2-87 Ecranul Surgery (Chirurgie) pentru modul Pulse Phaco (Facoemulsificare în impulsuri) și Diagrama de temporizare

În acest caz oscilațiile torsionale sunt aplicate la 40% amplitudine timp de 50 ms, puterea longitudinală este aplicată la 35% putere timp de 10 ms, iar timp de 40 ms nu este aplicată putere/oscilații.

- Modul Burst Phaco (Facoemulsificare în rafale) - În acest mod de funcționare, salva de ultrasunete torsionale este imediat urmată de salva de ultrasunete longitudinale, urmate de o pauză. Durata salvei de facoemulsificare este determinată de setările de pe panou; de exemplu, în Figurile de mai jos, perioada activă este 70 ms torsional, 30 ms longitudinal, iar durata perioadei inactivă este determinată de poziția liniară a pedalei în poziția sa numărul 3. La început, perioada inactivă este egală cu 2500 ms, aceasta reducându-se treptat, pe măsură ce pedala este apăsată. Când pedala este apăsată de tot, Perioada inactivă va fi egală cu cea setată pe panou - 30 ms în exemplul de mai jos.

Dacă valorile Amplitudinii torsionale (%) și ale Puterii longitudinale (%) sunt setate pe zero, atunci acestea nu contribuie cu nimic la salvă, iar ciclul lor activ (Perioadă activă ms) nu are niciun efect.

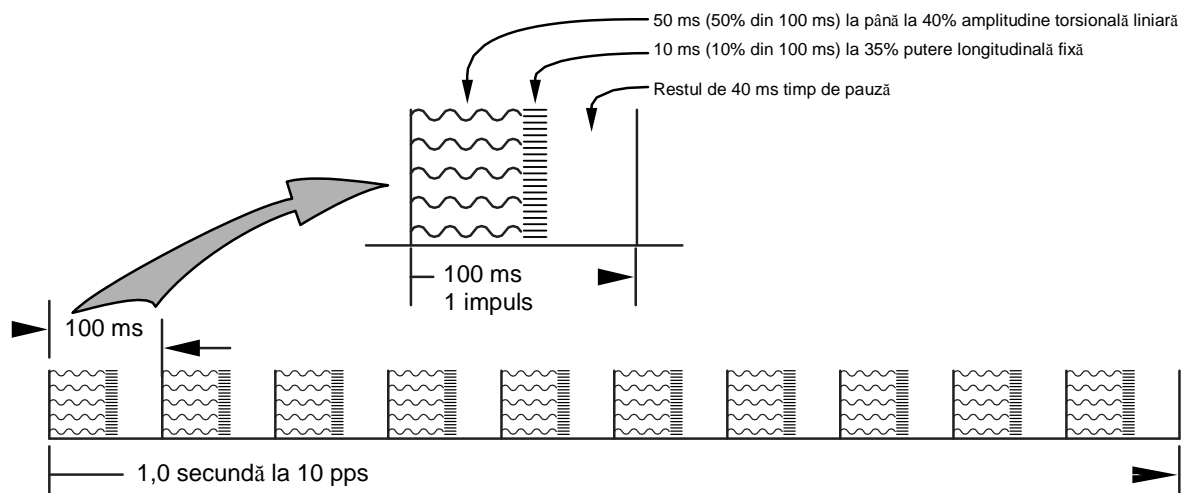

Figura 2-88 Ecranul Surgery (Chirurgie) pentru modul Burst Phaco (Facoemulsificare în rafale) și Diagrama de temporizare

În acest caz oscilațiile torsionale sunt aplicate la 40% amplitudine timp de 70 ms, puterea longitudinală este aplicată la 35% putere timp de 30 ms, iar perioada inactivă se reduce pe măsură ce pedala este apăsată în poziția 3.

Modul de funcționare Irrigation/Aspiration (Irigație/Aspirație)

Modul de irigație/aspirație (Irr/Asp) asigură irigarea și aspirația peristaltică simultană pentru utilizare cu sonde și vârfuri I/A. Comanda Irrigation/Aspiration (Irigație/Aspirație) suportă toate etapele chirurgicale, cu excepția etapei de coagulare.

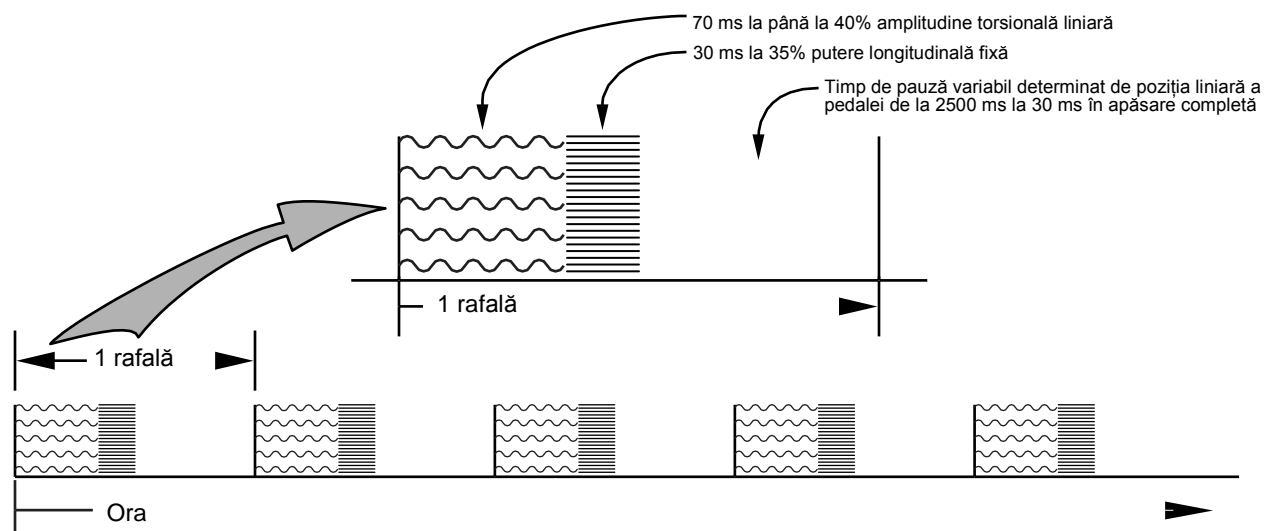
În modul Irr/Asp (Irigație/Aspirație) pedala are numai două poziții. Irigația este asigurată în pozițiile 1 și 2 ale pedalei, iar aspirația este asigurată în poziția 2 a pedalei.

Toate etapele Irr/Asp (Irigație/Aspirație) conțin parametri de control pentru PIO țintă, pentru vacuum, și aspirația fluidelor. Acești parametri sunt afișați în partea de jos a ecranului Surgery (Chirurgie) care conține panoul de control. Panoul Comenzilor chirurgicale din partea superioară nu conține parametri chirurgicali, însă conține o indicație a tipului etapei, respectiv Irr/Asp (Irigație/Aspirație).

Ecranul din stânga din *Figura 2-89* este un exemplu de ecran de chirurgie pentru modul Irr/Asp (Irigație/Aspirație). Dacă etapa injectorului *AutoSert™* este activată, (Custom/Procedure Builder/New Step/*AutoSert™*) (Particularizare/Configurare intervenție chirurgicală/Etapă nouă/*AutoSert™*), comenzile de configurare pentru injectorul IOL *Intrepid™ AutoSert™* sunt afișate în panoul de control de sus, după cum este prezentat în ecranul din dreapta (cartuș D/C selectat). Aceasta îi permite asistentei să pregătească injectorul *AutoSert™* cât timp chirurgical efectuează etapele Irr/Asp (Irigație/Aspirație).

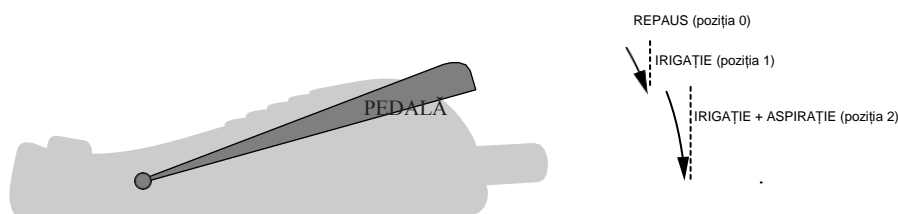

ANSAMBLUL ÎNTRERUPĂTORULUI DE PICIOR

Figura 2-89 Ecranul Surgery (Chirurgie) pentru modul Irigație/Aspirație

Controlul vacuumului

Operatorul poate regla limita de vacuumare utilizând panoul de afișaj frontal sau telecomanda. Intervalul reglabil pentru limita de vacuumare este între 0 și 700+ mmHg (între 0 și 933+ hPa), unde valoarea 700+ mmHg (933+ hPa) este limitată de presiunea atmosferică.

- Fixed Vacuum Control (Control fix al vacuumului) - Controlul fix al vacuumului asigură o limită fixă pentru vacuum în timpul aspirării din poziția 2 a pedalei.
- Linear Vacuum Control (Controlul liniar al vacuumului) - Controlul liniar al vacuumului asigură un control liniar al vacuumului în poziția 2 a pedalei. Limita efectivă a vacuumului este proporțională cu poziția pedalei și este sincronizată cu adâncimea de pătrundere a întrerupătorului de picior în interiorul poziției pedalei.

Control aspirație

Operatorul poate regla limita de aspirație utilizând panoul de afișaj frontal sau telecomanda. Intervalul reglabil pentru limita de aspirație este între 0 și 60 cc/min (între 0 și 60 ml/min).

- Fixed Aspiration Control (Control fix al aspirației) - Controlul fix al aspirației asigură un debit fix de aspirație în poziția 2 a pedalei.
- Linear Aspiration Control (Controlul liniar al aspirației) - Controlul liniar al aspirației oferă un control liniar al debitului de aspirație în poziția 2 a pedalei. Debitul de aspirație este controlat liniar pe baza setărilor și prin adâncimea de apăsare a pedalei în poziția 2.

Utilizarea etapei Fill (Umplere) pentru Irigație/Aspirație

Etapa Fill (Umplere) poate fi adăugată în oricare punct al intervenției chirurgicale, folosind meniul Custom/Procedure Builder (Particularizare/Configurare intervenție chirurgicală). Se recomandă adăugarea etapei Fill (Umplere) înainte de prima etapă I/A pentru a facilita îndepărtarea aerului din sonda I/A înainte de utilizare. Adăugarea etapei Fill (Umplere) după ultima etapă I/A ajută la curățarea vârfului I/A și a sondei.

Când se trece în etapa Fill (Umplere), irigația și refluxul vor fi activate simultan, timp de până la 10 secunde. Dacă funcția Irrigation Fill (Umplere irigație) este activată din meniul Custom/System Settings/General (Particularizare/Setări de sistem/Setări generale), această etapă va fi Irrigation Fill (Umplere irigație), și irigația va fi activată fără reflux.

Modul de funcționare *AutoSert™*

Etapa injectorului *AutoSert™* poate fi adăugată în oricare punct al intervenției chirurgicale, folosind meniul Custom/Procedure Builder (Particularizare/Configurare intervenție chirurgicală). Etapa injectorului *AutoSert™* este în mod normal poziționată înainte de ultima etapă I/A.

După ce a fost pregătit cu un cartuș de unică folosință încărcat, în poziția 2 a pedalei, injectorul IOL *Intrepid™ AutoSert™* oferă chirurgului controlul din pedală asupra introducerii lentilei *AcrySof™*. Contactați reprezentantul dumneavoastră Alcon pentru cele mai recente cartușe/lentile aprobate.

Când injectorul IOL este conectat la sistemul *Centurion™*, acesta este calibrat și, dacă se reușește calibrarea, devine gata de utilizare.

- Butonul Load Plunger (Încărcare piston) este utilizat pentru instalarea unui piston, în cazul în care acest lucru va deveni necesar.
- Butonul Preload IOL (Preîncărcare IOL) este utilizat pentru a pregăti injectorul IOL prin avansarea cristalinului în poziția de preîncărcare cristalin. Alternativ, medicul poate apăsa pedala în poziția 2 și activitatea de preîncărcare va începe în mod automat.
- Butonul Retract (Retragere) este utilizat pentru a retrage pistonul sondei odată ce introducerea lentilei a fost finalizată sau ori de câte ori este necesar. Alternativ, prin apăsarea și menținerea apăsată a butonului Retract (Reflux) de pe întrerupătorul de picior se poate efectua retragerea pistonului.



Figura 2-90 Ecranul Injectorului IOL *AutoSert™*

În stânga este ecranul standard pentru etapa injectorului *AutoSert™*. Ecranul din dreapta este de asemenea dedicat etapei injectorului *AutoSert™*, dar funcția PIO a fost activată în fila Custom/Doctor Settings/Advanced (Particularizare/Setări medic/Setări avansate).

În timpul fiecăreia dintre aceste activități o bară de progres albastră este afișată pentru a prezenta activitatea, iar un buton roșu de anulare (Cancel) este afișat pentru a îi permite utilizatorului să oprească activitatea în momentul respectiv (consultați *Figura 2-91*). Observație: În cazul în care activitățile de preîncărcare și retragere sunt controlate din întrerupătorul de picior, bara de progres și butonul Cancel (Revocare) nu vor fi afișate.

După introducerea cristalinului (Viteză inițială, Pauză, Viteză finală), pedala trebuie eliberată și butonul **Retract** (Retragere) (sau butonul **Reflux/Retract - Reflux/Retragere** de pe întrerupătorul de picior) trebuie apăsat pentru a retrage pistonul IOL.

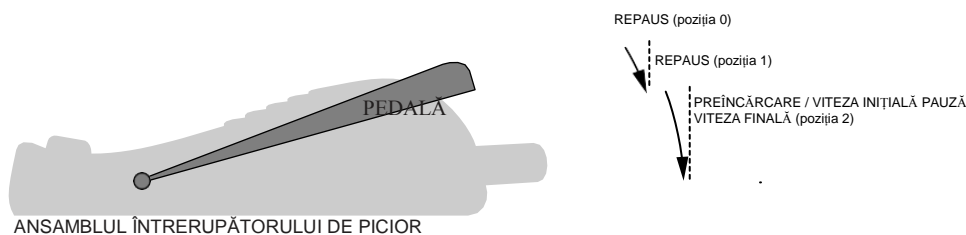
În timpul acestor etape de inserție, pedala poate fi eliberată din poziția 2, producând o pauză în activitatea de introducere. Reapăsarea pedalei în poziția 2 face ca activitatea se fie reluată din punctul unde aceasta a fost oprită.



Figura 2-91 **Injector IOL Intrepid™ AutoSert™**
Trebuie să urmați o procedură scurtă înainte de a utiliza funcția injectorului *AutoSert™*. În imaginea din stânga sus, pistonul este încărcat prin apăsarea butonului **Load Plunger (Încărcare piston)**. În imaginea din dreapta sus, este apăsat butonul **Preload IOL (Preîncărcare IOL)** după amplasarea cristalinului în poziția corectă pe vârful pistonului. În imaginea din stânga-jos se introduce cristalinul după apăsarea pedalei în poziția 2. După inserție, pedala este eliberată și butonul **Retract (Retragere)** este apăsat pentru a retrage pistonul înapoi în injectorul IOL.

- Initial Rate (Viteza inițială) (mm/s) - Odată ce cristalinul este în poziția Preload Lens (Preîncărcare cristalin), setarea Vitezei inițiale (mm/s) controlează viteza fixă de aplicare până în poziția Pause (Pauză).
- Pause (s) [Pauză (e)] - Odată ce poziția Pauză a fost atinsă, o pauză preprogramată în mișcarea de avansare este inițiată. Această pauză de scurtă durată permite eliberarea presiunii exercitate asupra lentilei, asigurând astfel o aplicare corespunzătoare a lentilei.
- Final Rate (Viteza finală) (mm/s) - Această setare controlează viteza fixă sau liniară la care cristalinul este injectat în ochi.

ATENȚIE: Valorile prestabilite pentru Viteza inițială și Pauză asigură o injectare corespunzătoare a IOL în cel mai nepotrivit context de interval de dimensiuni ale IOL și de condiții de temperatură ambientală. Consultați Instrucțiunile de utilizare a injectorului IOL Intrepid™ AutoSert™ și solicitați asistență reprezentantului dumneavoastră Alcon privind modul de ajustare a acestor parametri pentru mediul dumneavoastră.

ATENȚIONĂRI

- Nu curățați conectorul sondei injectorului IOL cu ultrasunete. Curățarea cu ultrasunete a conectorului injectorului IOL îl va deteriora în mod iremediabil.
- Procedați cu atenție la manipularea sondei, în special în timpul curățării. Curățați întotdeauna sonda așezată pe o suprafață acoperită cu un prosop sau un covoraș de cauciuc.
- Conectorul cablului sondei trebuie să fie uscat înainte de conectarea acestuia la consolă.
- Nu deconectați conectorul cablului de pe consola sistemului *Centurion*™ înainte ca pistonul sondei să fie complet retras.
- Nu scufundați injectorul IOL în niciun fluid cât timp pistonul nu este retras.
- Ca parte a unui mediu chirurgical bine întreținut, se recomandă asigurarea unui injector IOL de rezervă pentru cazul în care injectorul IOL *AutoSert*™ nu funcționează în mod corespunzător.

AVERTISMENTE!

- Injectorul IOL *Intrepid** *AutoSert** este nesteril și trebuie curățat și sterilizat înainte de și imediat după fiecare utilizare.
- Nu introduceți niciodată injectorul IOL în lichid după autoclavare; lăsați-l să se răcească la aer timp de cel puțin 15 minute. Introducerea într-un lichid rece poate conduce la posibile riscuri pentru pacient.
- Sistemul de aplicare a injectorului IOL *AutoSert** este destinat implantării lentilelor intraoculare pliabile aprobate Alcon *AcrySof**. Lentilele neaprobate nu vor fi utilizate cu acest sistem. Consultați Instrucțiunile de utilizare pentru injectorul IOL *Intrepid** *AutoSert** sau Instrucțiunile de utilizare pentru IOL *AcrySof** sau contactați reprezentantul dumneavoastră Alcon pentru combinațiile lentile/cartuș aprobate.
- Combinația cartuș/IOL indicată în instrucțiunile de utilizare, împreună cu setările Alcon au fost validate conform secțiunii 5 a BS EN ISO 11979-3:2006. Utilizarea adecvată a setărilor sondei injectorului este importantă pentru implantarea reușită a lentilei intraoculare. Utilizarea necorespunzătoare a setărilor poate duce la o situație cu potențial periculos pentru pacient.
- Retrageți complet pistonul înainte de a deconecta vârful de pe injectorul IOL *AutoSert**; în caz contrar, este posibilă expunerea părții nesterile a acului și poate avea drept rezultat o situație posibil periculoasă pentru pacient.
- Pistonul metalic reutilizabil trebuie să fie sterilizat după fiecare utilizare. Pistonul reutilizabil va fi instalat pe sondă sau în cheie anterior sterilizării.

Modul de funcționare Coagulation (Coagulare)

Modul Coagulation (Coagulare) asigură coagulare bipolară la o frecvență de aproximativ 1,5 MHz pentru a acționa o perie sau o pensă în poziția 2 a pedalei. Procentul puterii de coagulare maxime disponibile poate fi setat la o valoare între 0% și 100% prin apăsarea butonului Power (Putere) pentru a deschide caseta de dialog cu reglaje. Din această fereastră selectați fie control fix fie control liniar din pedală, după care apăsați săgețile sus sau jos pentru a crește sau scădea limita(ele) puterii.

Coagularea începe la intrarea pedalei în poziția 2, moment în care este emis și un semnal sonor. La fel ca în toate celelalte etape, setările pentru coagulare sunt salvate în memoria sistemului astfel încât la re-acesarea etapei Coagulation (Coagulation), setările anterioare să fie afișate.

- Fixed Coagulation Control (Control fix al coagulării) - Controlul fix asigură coagulare bipolară la valoarea limită prestabilită odată ce pedala intră în poziția 2.
- Linear Coagulation Control (Control liniar al coagulării) - Puterea pentru coagulare începe la valoarea sa mai mică când pedala intră în poziția 2 și atinge valoarea sa maximă atunci când pedala este apăsată până la capăt.



Figura 2-92 Ecranul modului Coagulation (Coagulare)

AVERTISMENTE!

- Nu utilizați funcția de coagulare la pacienți care au implantate stimuloare cardiace sau defibrilatoare. Dacă efectuați intervenții de electrochirurgie la pacienți care au implantate stimuloare cardiace sau defibrilatoare sau electrozi de stimulare, rețineți că astfel de intervenții pot cauza defectarea iremediabilă a stimulatorului cardiac sau a defibrilatorului și compromiterea funcționării acestuia, ducând la apariția fibrilațiilor ventriculare. Vă rugăm să consultați recomandările producătorilor stimulatorului cardiac sau a dispozitivelor de defibrilare.
 - În cazul pacienților cu alte dispozitive implantate active, consultați eticheta dispozitivului sau adresați-vă producătorului dispozitivului pentru a identifica riscurile potențiale pentru pacient și/sau deteriorarea ulterioară a dispozitivului, pentru a determina calea adecvată de acțiune.
 - Defectarea echipamentului chirurgical de înaltă frecvență (HF) (circuitele pentru funcția coagulare) poate rezulta într-o creștere neprevăzută a puterii de ieșire.
-
-

Modul de funcționare Vitrectomie anterioară (Ant Vit)

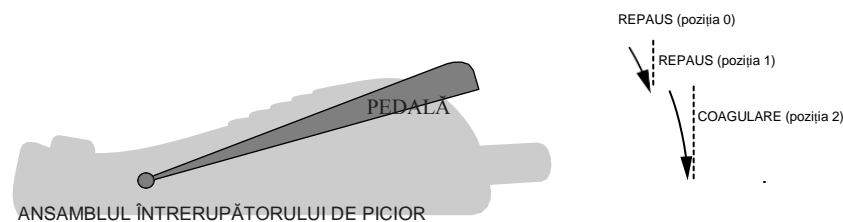
Vitrectomia anterioară este utilizată pentru a acționa un vitreotom *Centurion*TM cu calibrul de 23, operat pneumatic. Controlul fix și liniar al vitezei de tăiere este reglabil de la 1 la 5000 tăieturi pe minut (5000 cpm disponibile cu aprobarea de punere pe piață) în toate modurile de vitrectomie (cu excepția modului de iridotomie periferică, unde există doar controlul fix al vitezei de tăiere). Controlul fix și liniar pentru Tăiere, Vacuum și Aspirare este disponibil în toate cele modurile de vitrectomie.

Modurile vitrectomie anterioară, I/A tăiere și Tăiere I/A sunt oferite în mod implicit din meniul derulant, în timp ce Peripheral Irid (PI Vit) - Iridotomie periferică, Epi Removal (Epi Vit) - Îndepărtare epinucleu și Visco Asp (Visco Asp) - Aspirarea materialului vâscoelastic sunt oferite ca etape în caseta de dialog Custom/Procedure Builder (Particularizare/Configurare intervenție chirurgicală).

Apăsarea butonului Ant Vit afișează modul Vitrectomie anterioară. Modurile de vitrectomie anterioară oferă vacuum de până la 700+ mmHg (933+ pHa) și o rată de aspirație de până la 60 cc/min (60 ml/min). Fiecare dintre aceste setări este controlată din pedală la o viteză fixă sau liniară.

Unui comutator de pe întrerupătorul de picior îi poate fi atribuită funcția de activare și dezactivare a vitreotomului, utilizând fila Custom/Doctor Settings/Footswitch (Particularizare/Setări medic/Întrerupător de picior). Comutatorul alocat vitreotomului este apăsat pentru a-l activa și dezactiva. Dacă vitreotomul este dezactivat, funcționalitatea I/A nu este modificată, însă vitreotomul nu va tăia și mesajul „Cut Disabled” (Tăiere dezactivată) va fi afișat; o nouă apăsare reactivează vitreotomul. Comutatorul atribuit vitreotomului poate fi apăsat în oricare poziție a pedalei și funcția intră în efect în mod imediat.

La accesarea etapei Ant Vit, pe ecran poate fi afișată o casetă de dialog Vitrectomy Setup (Configurare vitrectomie), pentru a îl ajuta pe utilizator să pregătească vitreotomul pentru intervenția chirurgicală. Această funcție de configurare poate fi activată sau dezactivată din fila Custom/Doctor Settings/General (Particularizare/Setări medic/Setări generale) și apoi prin apăsarea butonului On (Pornire) sau Off (Oprire) în fereastra Vit Setup (Configurare vitrectomie).



Figura 2-93

Caseta de dialog Anterior Vitrectomy Setup (Configurare Vitrectomie anterioară)

Această casetă de dialog apare la începutul etapei Ant Vit (Vitrectomie anterioară), însă ea trebuie să fie activată din fila **Custom/Doctor Settings/General (Particularizare/Setări medic/Setări generale)**.

Tabelul 2-7 Tabelul funcțiilor de vitrectomie anterioară este bazat pe modul de vitrectomie selectat și poziția pedalei în timpul intervenției chirurgicale.

Fiecare dintre cele trei moduri de vitrectomie din partea de jos se poate adăuga, ca o etapă, numai prin selectarea fiecăruia din caseta de dialog *Custom/Procedure Builder* (Particularizare/Configurare intervenție chirurgicală).

Modul Vitrectomie	Poziția pedalei 1	Poziția pedalei 2	Poziția pedalei 3
Vit anterioară	Irigație	Irigație Viteză de tăiere fixă sau liniară Vacuum liniar sau fix Flux de aspirație fix sau linear	N/A
Tăiere I/A	Irigație	Irigație Vacuum liniar sau fix Flux de aspirație fix sau linear	Irigație Vacuum fix sau linear Flux de aspirație fix sau linear Viteză de tăiere fixă sau liniară
Tăiere I/A	Irigație	Irigație Viteză de tăiere fixă sau liniară	Irigație Viteză de tăiere fixă sau liniară Vacuum fix sau linear Flux de aspirație fix sau linear
Peripheral Irid (Iridotomie periferică)	Irigație	Irigație Vacuum liniar sau fix Flux de aspirație fix sau linear Viteza de tăiere fixă	N/A
Epi Removal (Îndepărtare endotelu)	Irigație	Irigație Viteză de tăiere liniară sau fixă Vacuum liniar sau fix Flux de aspirație liniar sau fix	N/A
Visco Asp (Aspirarea materialului vâscoelastic)	Irigație	Irigație Viteză de tăiere fixă sau liniară Vacuum liniar sau fix Flux de aspirație liniar sau fix	N/A



OBSERVAȚIE: 5000 cpm disponibile cu aprobare de punere pe piață.



ANSAMBLUL ÎNTRERUPĂTORULUI DE PICIOAR

Figura 2-94 Modul Vitrectomie anterioară (Anterior Vit) (Vitrectomie anterioară)



OBSERVAȚIE: 5000 cpm disponibile cu aprobare de punere pe piață.

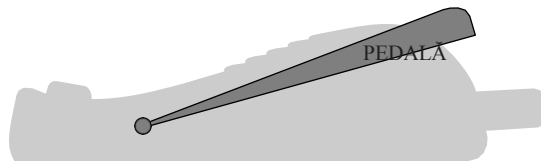

ANSAMBLUL ÎNTRERUPĂTORULUI DE PICIOR



Figura 2-95 Modul Irigație/Aspirație Tăiere (Tăiere I/A)



OBSERVAȚIE: 5000 cpm disponibile cu aprobare de punere pe piață.

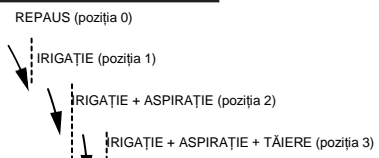
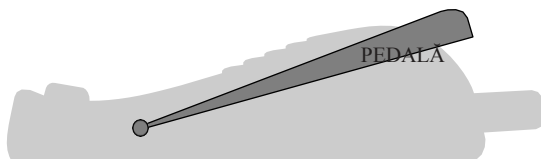

ANSAMBLUL ÎNTRERUPĂTORULUI DE PICIOR



Figura 2-96 Modul Tăiere Irigație/Aspirație (Tăiere I/A)

PAGINĂ LĂSATĂ GOALĂ ÎN MOD INTENȚIONAT

SECȚIUNEA TREI - INSTRUCȚIUNI DE UTILIZARE

INTRODUCERE

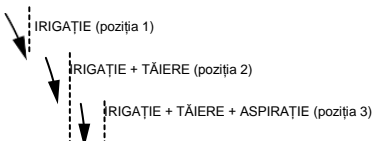
Această secțiune prezintă o procedură recomandată de configurare și verificare a sistemului oftalmologic *Centurion™*. Etapele din următoarele pagini descriu pregătirea pentru intervenția chirurgicală de îndepărtare a cristalinului cu cataractă, inclusiv irigația și aspirarea, coagularea și vitrectomia cu ajutorul pachetelor furnizate de Alcon.

Sistemul oftalmologic *Centurion™*, inclusiv consumabilele și accesoriile aprobate de către Alcon, constituie un sistem chirurgical complet și este destinat exclusiv utilizării de către chirurghi oftalmologi autorizați și de către echipele chirurgicale ale acestora. Aceste echipe chirurgicale au experiență în efectuarea de proceduri de façoemulsificare într-un mediu chirurgical întreținut în mod corespunzător (personal calificat, disponibilitatea echipamentelor de rezervă) și sunt familiarizate cu operarea echipamentelor utilizate conform indicațiilor din manualele de operare și din instrucțiunile de utilizare (procedurile de configurare/verificare care trebuie finalizate înainte de intervenția chirurgicală; procesarea dispozitivelor reutilizabile; întreținerea etc.).

Procedurile sunt împărțite în două coloane și presupun o echipă chirurgicală alcătuită din patru oameni: Chirurg și Asistent de chirurgie în câmpul steril, un Infirmer în câmpul non-steril și un Tehnician de sterilizare. În coloana din stânga se dă o directivă; în coloana din dreapta se identifică membrul din echipă responsabil.

Orice probleme legate de procedurile de configurare și verificare trebuie direcționate în primul rând către secțiunea Soluționarea problemelor din acest manual. Dacă aveți în continuare nelămuriri, contactați Departamentul de asistență tehnică Alcon sau reprezentanța dumneavoastră locală Alcon.

SECVENȚA DE PORNIRE

Pornirea sistemului se inițiază la activarea butonului de alimentare și la apăsarea butonului Standby. După un interval (în timpul căruia este afișat ecranul de pornire Alcon) o animație este afișată pe întregul ecran, care se termină cu „Sistemul oftalmologic *Centurion™*”. În timpul pornirii, în partea de jos a Ecranului Startup (Pornire) sunt afișate următoarele:

Construcția: BLD_xxxx

Brevete SUA www.alconpatents.com

Drepturi de autor 2013-2016 Novartis

2016/xx/xx 10:20

După pornire, sistemul afișează ecranul Setup (Configurare). Dacă nu există niciun medic definit de utilizator, atunci profilul Alcon Settings devine medicul selectat în prezent; în caz contrar, se deschide caseta de dialog Select Doctor (Selectare medic).

SECVENȚA DE OPRIRE

Închiderea sistemului poate fi inițiată prin apăsarea butonului *Custom/Shutdown System (Particularizare/Închidere sistem)* sau prin apăsarea timp de cel puțin două secunde a butonului Standby, după care o casetă de dialog Shut down the system? (Închideți sistemul?) este afișată pentru confirmarea opririi sistemului. Dacă sistemul nu are conectate nici FMS, nici sondă pentru façoemulsificare sau IOL și butonul Standby este apăsat, atunci oprirea începe imediat. În anumite condiții de Eroare a sistemului s-ar putea să trebuiască să apăsați butonul Standby timp de cel puțin cinci secunde înainte de inițierea opririi.

CONFIGURAREA INIȚIALĂ A SISTEMULUI

OBSERVAȚIE: În cazul în care consola *Centurion™* este stocată într-o zonă umedă mai caldă decât zona de utilizare, permiteți sistemului să se aclimatizeze cu zona de utilizare timp de cel puțin o oră înainte de inițializare, pentru a evita condensul în interiorul afișajului. Acest lucru va face ca afișajul să apară în ceață. Dacă intervine această condiție, va dura aproximativ o oră pentru dispărarea condensului.

1. Scoateți întrerupătorul de picior din suport din spatele sistemului și fixați-l pe podea. Dacă utilizați un întrerupător de picior cu cablu, conectați cablul la unul din doi conectori din partea inferioară a panoului frontal al consolei. Asigurați-vă că pedala și comutatoarele nu sunt apăstate. Infirmier
2. Pliați tava de instrumente în poziție orizontală. Dacă, în timpul intervenției chirurgicale, se va folosi telecomanda, scoateți din tava de instrumente o ansă pentru partea dreaptă sau stângă și puneți telecomanda în aceasta. Infirmier
3. Conectați cablul principal de alimentare într-o priză de perete sau de alt tip adecvată. Acționați butonul de alimentare [amplasat în partea de jos a panoului din spate; acest buton va rămâne în poziția On (Pornit) în poziția I]. Porniți alimentarea sistemului de la butonul Standby aflat în partea de sus a panoului din dreapta. Infirmier

AVERTISMENTE!

- Pentru a evita riscul de electrocutare, acest echipament trebuie să fie conectat numai la o rețea de alimentare electrică cu legare la pământ de protecție (împământare).
- Nu utilizați prize portabile multiple cu acest sistem.

4. După pornire, sistemul afișează ecranul Setup (Configurare). Dacă nu există niciun medic definit de utilizator, atunci profilul Alcon Settings devine medicul selectat în prezent. Dacă există medici definiți de utilizator, caseta de dialog Select Doctor (Selectare medic) se va deschide, permițând utilizatorului să selecteze un medic disponibil. Infirmier

Dacă se dorește introducerea unui nou medic, apăsați butonul Doctor Name (Nume medic), apăsați butonul Manage Doctors (Gestionare medici) și urmați instrucțiunile de pe ecran.

AVERTISMENT!

Înainte de inițierea intervenției chirurgicale, asigurați-vă că sunt selectați parametrii de sistem și setările de sistem *Centurion™* corespunzătoare. Setările de parametri și sistem cuprind, fără a se limita la, modul ultrasunete, putere ultrasunete, vacuum, debit de aspirație, înălțime flacon, PIO etc.

5. Verificați dacă telecomanda funcționează apăsând butoanele sale și monitorizând acțiunile sistemului. Infirmier
6. Verificați garniturile inelare de pe vârful sondei I/A *Ultraflow™* II. Dacă sunt deteriorate, garniturile inelare trebuie înlocuite cu ajutorul instrumentului *Ultraflow™* pentru garnituri inelare înainte de sterilizare. Tehnician de sterilizare
7. Curățați, inspectați și sterilizați instrumentele conform procedurilor spitalicești. Tehnician de sterilizare

ATENȚIONARE

Sonda pentru facoemulsificare trebuie să fie la temperatura camerei înainte de folosire. Lăsați sonda să se răcească după autoclavarea cu aburi (cel puțin 15 minute). Nu introduceți niciodată în lichid în vederea răcirii.

PROCEDURA DE INSTALARE A PACHETULUI FMS *CENTURION*™

- | | |
|---|-------------------------------|
| 1. Deschideți pachetul FMS și transferați conținutul acestuia pe un câmp steril în condiții aseptice. | Infirmier |
| 2. Extindeți ansa de sârmă din față sau din spate din tava de instrumente. Trageți folia de suport a tăvii peste tavă, telecomandă și brațul de sprijin, apoi împingeți folia jos în ansă pentru a forma un săculeț pentru sondă. | Asistent medical și infirmier |
| 3. Pentru tehnologia <i>Active Fluidics</i> ™ rotiți suprafața de lucru superioară în lateral, deschideți ușa compartimentului <i>Active Fluidics</i> ™, coborâți cu grijă punga cu fluid de irigație în compartimentul pentru pungă și închideți ușa compartimentului. | Infirmier |
| Pentru <u>administrarea gravitațională a fluidelor</u> , agățați un recipient cu fluid de irigație de suportul pentru perfuzie. | Infirmier |
| <p>AVERTISMENT!</p> <p>Utilizarea altor pungi pentru fluid de irigație decât cele aprobate de Alcon pentru utilizare cu tehnologia <i>Active Fluidics</i>™ poate provoca vătămări corporale pacientului sau poate duce la deteriorarea sistemului.</p> | |
| 4. Apucați Sistemul de Administrare a Fluidelor (FMS) și îndepărtați banda de hârtie de pe tubulatură. Desfășurați tubul și puneți-l în săculeț. | Asistent de chirurgie steril |
| 5. Țineți FMS de mâner, îndreptați-l spre margine în partea de jos a modulului pentru dinamica fluidelor și apăsați de sus în jos pentru a-l introduce în locaș, totul dintr-o singură mișcare. Asigurați-vă că punga de drenaj atâră liberă și că tubul nu cade din pungă. | Asistent de chirurgie steril |
| <p><u>Testare programare, vacuum și ventilație</u></p> <p>Ecranul de configurare este afișat automat la pornirea sistemului sau după îndepărtarea sistemului FMS, la finalul intervenției chirurgicale. Dacă nu vă aflați în ecranul de configurare, apăsați butonul Setup (Configurare) sau accesați ecranul de configurare cu ajutorul telecomenzii.</p> | |
| 6. Pentru tehnologia <i>Active Fluidics</i> ™, înțeptați linia de administrare a fluidului de irigație din FMS în punga fluidului de irigație dotată cu compartimentul pentru pungă <i>Active Fluidics</i> ™. Asigurați-vă că ușa compartimentului este complet închisă. | Asistent medical și infirmier |
| Pentru <u>administrarea gravitațională a fluidelor</u> , înțeptați linia de administrare a fluidului de irigație din FMS în recipientul fluidului de irigație care atâră de suportul pentru perfuzie, apoi strângeți camera picurătorului pentru a umple aproximativ 2/3 până la 3/4. | Infirmier |
| 7. Conectați tuburile FMS împreună pentru a crea o ansă pentru dinamica fluidelor: Conectați tuburile FMS cu linia de aspirație mamă de tip luer cu linia de irigație tată de tip luer. | Asistent de chirurgie steril |

8. Asigurați-vă că sunt selectate setările corecte pentru Doctor (Medic) și Procedure (Intervenție chirurgicală). Apăsați Prime FMS (Pregătire FMS) de pe ecranul Setup (Configurare) sau apăsați tasta Enter de pe telecomandă pentru a iniția secvența de pregătire/testare. Sistemul efectuează trei funcții: extragere fluid, test vacuum și test ventilare.

Asistent de
chirurgie steril

Pentru administrarea gravitațională a fluidelor suportul pentru perfuzie se ridică în poziția de pregătire pentru intervenție în timpul testului de pregătire pentru intervenție, apoi se reîntoarce la poziția inițială după încheierea cu succes a secvenței de testare.

AVERTISMENTE!

- Suportul pentru perfuzie se ridică automat. Pentru a evita întinderea tubulaturii picurătorului și o posibilă smulgere a picurătorului din flacon, tubulatura trebuie să atârne liber, fără interferențe.
- Dacă folosiți administrarea gravitațională a fluidelor, evitați să stați în fața suportului pentru perfuzie atunci când acesta se află în mișcare pentru a evita prinderea pielii, a părului și/sau a articolelor de îmbrăcăminte în mecanismul suportului pentru perfuzie.

După încheierea cu succes a secvenței de pregătire, indicatorul FMS al stării de programare din partea de sus a ecranului (*Active Fluidics*TM FMS sau Gravity FMS) se schimbă de la roșu (neprogramat) la verde (programat), iar procesul de configurare trece automat la etapa Fill (Umplere).

Dacă secvența de pregătire/testare nu reușește, va fi afișat un mesaj de avertizare.

Montarea și testarea sondei pentru facoemulsificare

9. Înfiletați vârful U/S pe o sondă pentru facoemulsificare (consultați *Figura 3-1*). Strângeți-l bine cu ajutorul cheii pentru vârf. Îndepărtați cheia și păstrați-o pentru îndepărtarea vârfului. Dacă vârful nu este bine fixat, un mesaj de eroare va fi generat și/sau va avea loc o procedură de calibrare necorespunzătoare.

Asistent de chirurgie steril

ATENȚIONARE

Nu folosiți cheia pentru vârf de unică folosință pentru mai multe cazuri; cheia pentru vârf se poate rupe.

10. Potrivii codul corespunzător de culoare al manșonului de instalație cu vârful selectat (consultați *Tabelul 3-1*). Pentru vârful hibrid, vârful manșonului trebuie să acopere bizoul cu 1,5-2,0 mm. Pentru toate celelalte vârfuri U/S, vârful manșonului trebuie să acopere bizoul cu 1,0-2,0 mm. Orientați orificiile portului conform *figurii 3-2* și evitați răsucirea manșonului.

Asistent de chirurgie steril



Figura 3-1 Ansamblu Cheie/ Vârf U/S

Tabelul 3-1 Tabel cu vârfuri pentru sonda de facoemulsificare și manșoanele de instalație corespunzătoare.

Vârfuri ale sondelor	Dimensiune și tip manșon de instalație	Culoare manșon	Dimensiunea recomandată a inciziei
<ul style="list-style-type: none"> • Vârfuri rotunjite și Kelman™ • Vârfuri evazate • Vârfuri conice • Mini-vârfuri • Mini-vârfuri evazate • Vârfuri OZII™ • Vârfuri Intrepid™ echilibrată • Vârf I/A Standard, I/A din silicon, Intrepid™ I/A • Vârf hibrid INTREPID™ 	Manșon de 0,9 mm cu grad ridicat de instalație	Mov deschis	3,2 mm
	Micro-manșon de 0,9 mm	Mov închis	2,75 mm
<ul style="list-style-type: none"> • Vârfuri evazate • Mini-vârfuri • Mini-vârfuri evazate • Vârfuri OZII™ • Vârfuri Intrepid™ Echilibrată • Vârfuri I/A din silicon, I/A Intrepid™ • Vârf hibrid INTREPID™ 	Manșon ultra de 0,9 mm	Roșu	2,2 mm
	Nano-manșon de 0,9 mm	Portocaliu	1,8 mm

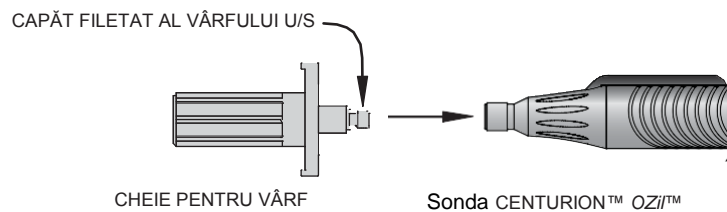

Figura 3-2 Pregătirea vârfului sondei de facoemulsificare/manșonului de instalație



Figura 3-3 Conectați sonda pentru facoemulsificare la tubulatura FMS și la panoului de conectori ai sistemului Centurion™ (este prezentată sonda Centurion™ OZii™)

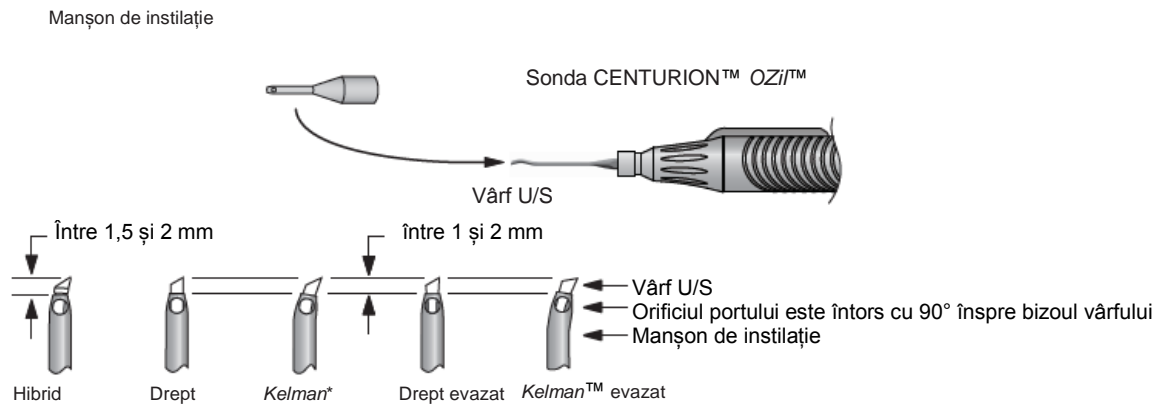

Figura 3-4 Pregătirea camerei de testare și montarea sondei în săculeț.

11. Îndepărtați capacul de protecție de pe conectorul cablului sondei trăgându-i teaca și eliberându-i capacul. Aliniați marcajul roșu de pe conectorul cablului sondei cu marcajul roșu de pe conectorul panoului frontal și introduceți cablul în consolă (consultați *Figura 3-2* și *Figura 3-3*). Sonda *Centurion™ OZi™* sau sonda *Centurion™ Active Sentry™*, se conectează într-unul din cei doi conectori de sus. Sonda *Infiniti™ OZi™* trebuie introdusă în conectorul de jos. Asistent de chirurgie steril
12. De la FMS, conectați dispozitivul mamă de tip luer de pe linia de aspirație cu portul tată de pe sondă. Conectați dispozitivul tată de tip luer de pe linia de irigație cu portul de irigație mamă de pe sondă. Dacă este vorba de sonda *Centurion™*, răsușiți încuietoarea amboului luer de culoare albă în sens orar pentru a conecta ștuțul de irigare la sondă (consultați *Figura 3-3*). Asistent de chirurgie steril
13. Țineți sonda cu vârful îndreptat în jos în camera de testare (consultați *Figura 3-4*) și activați funcția Fill (Umplere) de pe ecranul de configurare. În timp ce monitorizați fluxul de fluid de irigație de la nivelul porturilor de irigație și aspirație, umpleți în întregime camera de testare și glisați-o peste capătul sondei. Asigurați-vă că nu sunt bule de aer în camera de testare. Asistent de chirurgie steril
- Împingeți sonda *OZi™* în săculețul tăvii de instrumente cu vârful în sus și asigurați liniile de irigare/aspirație cu clipsuri deasupra tăvii. Asigurați-vă că tubulatura nu este strangulată. Sonda *Active Sentry™* este tratată în același mod, cu excepția faptului că trebuie aplicată într-o poziție staționară fără mișcare.

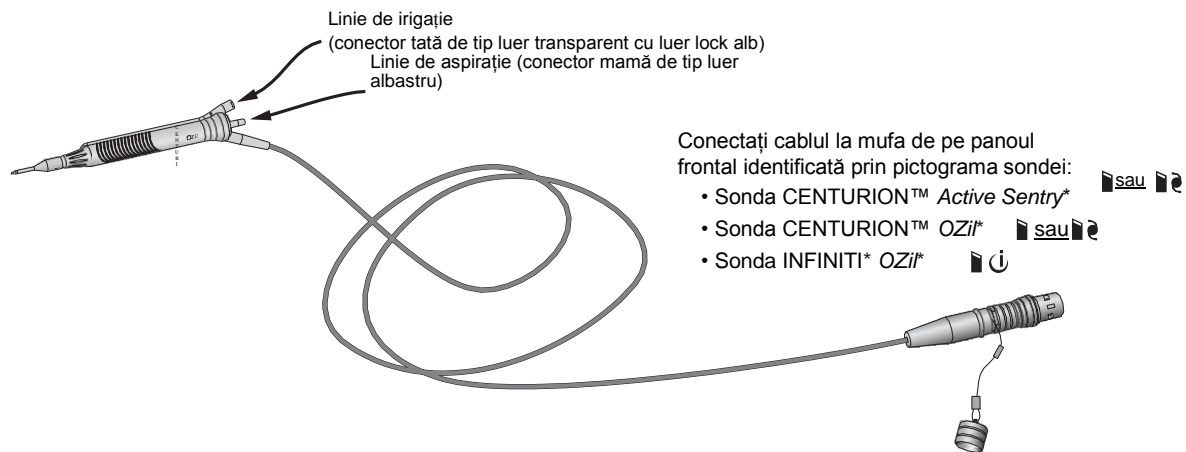
AVERTISMENTE!

- Dacă debitul de fluid este slab sau absent în timpul umplerii camerei de testare, dinamica fluidelor poate fi compromisă. Bunele practici clinice impun testarea pentru identificarea fluxului adecvat de irigație și aspirație anterior realizării procedurilor la nivelul ochiului.
- Asigurați-vă că în oricare etapă a funcționării tubulatura nu este obturată.
- În cazul unei intervenții chirurgicale bimanuale, asigurați-vă că sonda de irigație și setările au caracteristici de debit suficient. Utilizarea sondelor de irigație sau setărilor cu caracteristici de debit insuficient poate conduce la un dezechilibru al fluidelor și poate cauza o scădere în profunzime sau o aplatizare a camerei anterioare.

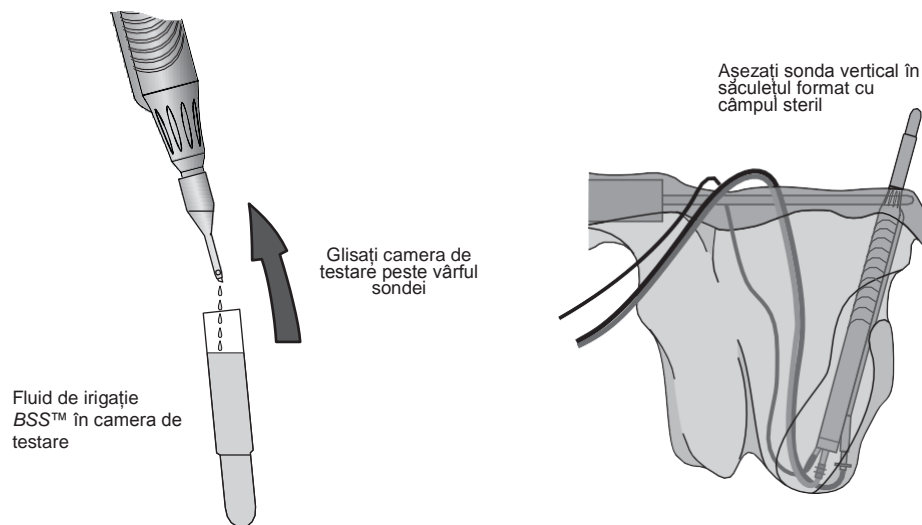
Dacă o sondă *Infiniti™ OZi™* se conectează la conectorul de jos și etapa UltraChop este adăugată la etapele intervenției chirurgicale, apăsați butonul Swap Phaco/UltraChop și repetați etapele 12 și 13.

14. Activați funcția Test Handpiece (Testare sondă) pe ecranul de configurare. Testul constă într-un exercițiu de reglare a sondei și verificare a debitului fluidelor. Dacă sonda nu trece testul privind reglajul sau debitul, sistemul va afișa un mesaj. Procesul de reglare a sondei poate fi oprit în orice moment prin apăsarea pe Anulare (X). Asistent de chirurgie steril

AVERTISMENTE!

- În cazul în care camera de testare a sondei este aplatizată după calibrare, există riscul unui debit redus de irigație prin sondă și poate duce la un dezechilibru al fluidelor. Acest lucru, la rândul său, poate provoca o scădere în profunzime sau o aplatizare a camerei anterioare.
- Bunele practici clinice dictează verificarea irigației optime, a debitului de aspirație, a refluxului și a funcționării, după caz, pentru fiecare sondă, înainte de introducerea acesteia în ochi.

15. După testarea cu succes a sondei, trebuie să reglați și să verificați Nivelul din ochiului pacientului (PEL) până când lumina consolei PEL se aliniază cu nivelul ochiului pacientului (consultați *Figura 3-5*). Dacă a fost activată, o etapă de verificare PEL apare în ecranul de configurare. Când alinierea a fost încheiată, apăsați simbolul verde de bifare pentru a accesa ecranul Surgery (Chirurgie) pentru prima etapă a intervenției chirurgicale.

Asistent de
chirurgie steril

OBSERVAȚIE: Configurația PEL este necesară pentru I/A, indiferent de sonda de facoemulsificare utilizată.

PRECAUȚII: După o calibrare reușită a sondei și dacă verificarea PEL este dezactivată, prima etapă a intervenției de îndepărtare a cristalinului va fi accesată fără verificarea PEL.



Figura 3-5 Programare Nivel Ochi Pacient (PEL)

CONFIGURAREA SONDEI DE IRIGAȚIE/ASPIRAȚIE

1. Înfiletați vârful I/A pe sonda I/A. Strângeți-l bine cu ajutorul cheii pentru vârful I/A. Îndepărtați cheia pentru vârful I/A și păstrați-o pentru îndepărtarea ulterioară a vârfului.

Asistent de chirurgie steril
sau tehnician de sterilizare

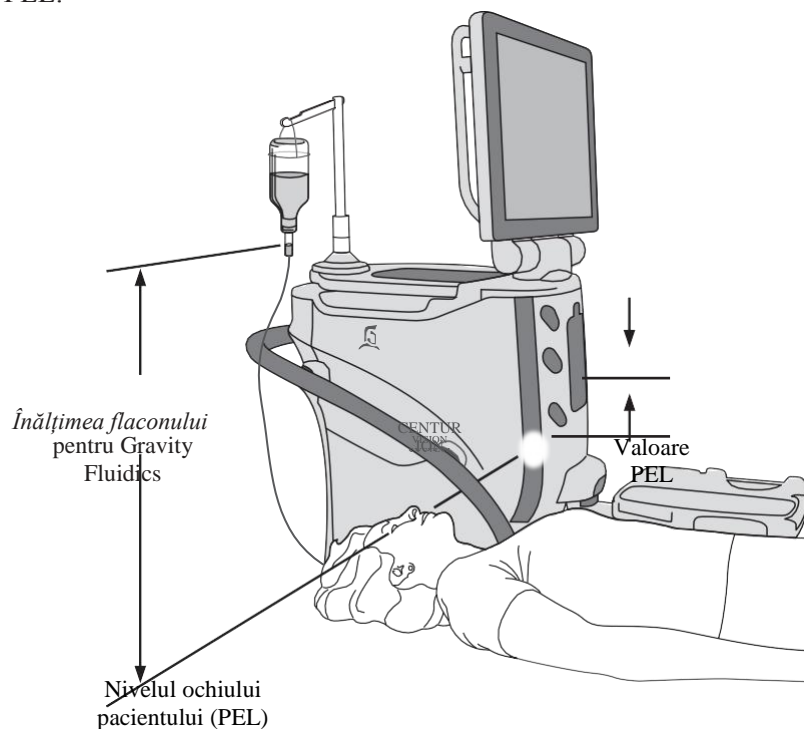
ATENȚIONARE

Utilizarea unui alt instrument decât cheia pentru vârful Alcon poate provoca deteriorarea vârfului și sondei I/A.

2. Înfiletați manșonul de instalație peste vârful I/A până când manșonul acoperă capătul vârfului I/A cu 1-2 mm (consultați *Figura 3-6*). Evitați răsucirea manșonului. Orientați orificiile porturilor conform imaginii și asigurați-vă că orificiile de aspirație nu sunt blocate.

Asistent de chirurgie steril



Figura 3-6 Pregătirea vârfului sondei pentru facoemulsificare/Manșonului de instalație

3. Îndepărtați liniile de aspirație și irigație din sonda pentru facoemulsificare și conectați-le la sonda I/A. Pentru sondele I/A prevăzute cu un luer de irigație cu blocare, rotiți conectorul luer lock de culoare albă spre dreapta pentru a strânge linia de irigație pe sondă.
4. În ecranul Surgery (Chirurgie) și cu sonda la același nivel cu tava de instrumente, apăsați întrerupătorul de picior în poziția 1 pentru a porni fluxul de fluid din portul de irigație. Activați funcția de reflux pentru a porni fluxul de fluid de la portul de aspirație al vârfului I/A. Monitorizați fluxul de fluid de irigație de la nivelul porturilor de irigație și aspirație. Asigurați-vă că nu rămân bule de aer în căile de irigație și aspirație înainte de continuarea intervenției chirurgicale.

Asistent de chirurgie steril

Chirurg sau asistent de chirurgie steril

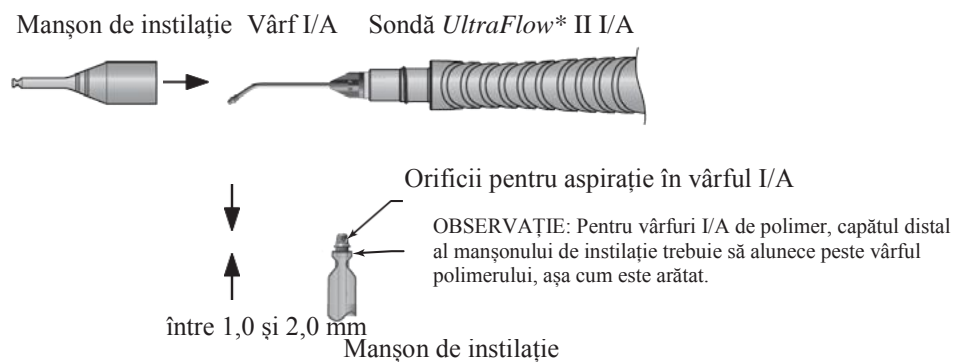
AVERTISMENT!

Dacă debitul de fluid este slab sau absent, dinamica fluidelor poate fi compromisă. Bunele practici clinice impun testarea pentru identificarea fluxului adecvat de irigație și aspirație anterior realizării procedurilor la nivelul ochiului.

CONFIGURAREA INJECTORULUI IOL *INTREPID*™ *AUTOSERT*™

- | | |
|---|--|
| 1. Dacă etapa injectorului <i>AutoSert</i> ™ nu apare deja în partea de jos a ecranului Surgery (Chirurgie) pentru medicul curent, adăugați-o la etape cu ajutorul ferestrei <i>Custom/Procedure Builder/New Step (Particularizare/Configurare intervenție chirurgicală/Etapă nouă)</i> . Etapa injectorului <i>AutoSert</i> ™ este în mod normal poziționată înainte de ultima etapă Irr/Asp (Irigație/Aspirație). | Infirmier sau asistent de chirurgie steril |
| 2. Conectați cablul sondei pentru injectare IOL <i>Intrepid</i> ™ <i>AutoSert</i> ™ în conectorul din mijloc al sondei de pe panoul de conectare frontal. | Asistent de chirurgie steril |
| 3. Accesați etapa injectorului <i>AutoSert</i> ™ (sau etapa Irr/Asp (Irigație/Aspirație) cu configurare <i>AutoSert</i> ™ în zona comenzilor chirurgicale). Cartușele de tip „D” sau „C” sunt acceptate așa cum este indicat. | Asistent de chirurgie steril |

Scoaterea unui piston

Poate fi necesar să eliminați un piston și să îl înlocuiți cu altul.

- | | |
|--|------------------------------|
| 4. Cu pistonul complet retras, scoateți cartușul din sonda pentru injectarea IOL. | Asistent de chirurgie steril |
| 5. Detașați vârful de pe sonda pentru injectarea IOL, rotind mai întâi vârful în sens contrar acelor de ceasornic, iar apoi trăgându-l ușor de pe sonda pentru injectarea IOL, având grijă să nu deviați pistonul. | Asistent de chirurgie steril |
| 6. Cu vârful îndepărtat (consultați <i>Figura 3-7</i>), scoateți pistonul prinzându-l de unde este indicat și trăgându-l afară din sonda pentru injectarea IOL. | Asistent de chirurgie steril |
| 7. Reatașați vârful la sonda pentru injectarea IOL. | Asistent de chirurgie steril |



Figura 3-7 Îndepărtarea pistonului din injectorul IOL *Intrepid*™ *AutoSert*™

Încărcarea unui piston

Dacă este nevoie să se instaleze un piston, efectuați această procedură la accesarea unei etape I/A sau de injectare *AutoSert™*. Pistonul reutilizabil din metal este conceput pentru a fi folosit cu cartușele Monarch C și D.

- | | |
|---|------------------------------|
| 8. Trageți pistonul steril în cheia sterilă, apoi conectați pistonul/cheia la vârful sondei sterile pentru injectare IOL. Apăsăți butonul Load Plunger (Încărcare piston) (consultați instrucțiunile de utilizare a sondei injectorului IOL <i>Intrepid™ AutoSert™</i>). | Asistent de chirurgie steril |
| 9. După ce pistonul este încărcat pe vârful sondei pentru injectare IOL, scoateți cheia. Sonda pentru injectare IOL este pregătită pentru cartușul IOL. | Asistent de chirurgie steril |

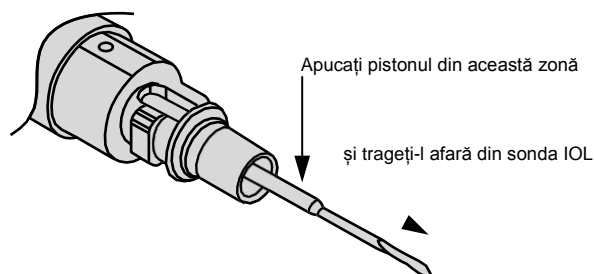
Preîncărcare IOL

Înainte de introducerea în ochi, pistonul trebuie mutat înainte spre poziția de preîncărcare a cristalinului.

- | | |
|--|------------------------------|
| 10. Încărcați IOL în cartuș, apoi introduceți cartușul IOL încărcat pe vârful sondei pentru injectarea IOL (consultați Instrucțiunile de utilizare pentru sonda de injectare IOL <i>Intrepid™ AutoSert™</i>). | Asistent de chirurgie steril |
| 11. Apăsăți butonul Preload IOL (Preîncărcare IOL). Când secvența de preîncărcare este încheiată, sonda <i>AutoSert™</i> este pregătită de utilizare. | Asistent de chirurgie steril |

Efectuarea ultimelor reglaje

- | | |
|---|--|
| 12. În etapa injectorului <i>AutoSert™</i> și înainte de introducerea cristalinului în ochiul pacientului, programați setările preferate ale medicului privind Viteza inițială (mm/s), Pauza (Pauzele) și Viteza finală (mm/s). Viteza finală poate fi programată pentru aplicare fixă sau liniară. | Infirmier sau asistent de chirurgie steril |
|---|--|

PRECAUȚII: Valorile prestabilite pentru Viteza inițială și Pauză asigură o injectare corespunzătoare a IOL în cel mai nepotrivit context de interval de dimensiuni ale IOL și de condiții de temperatură ambientală. Consultați Instrucțiunile de utilizare ale injectorului IOL *Intrepid™ AutoSert™* și solicitați asistență reprezentantului dumneavoastră Alcon privind modul de ajustare a acestor parametri.

Atenționările și Avertismentele pentru injectorul IOL *AutoSert™* sunt prezentate pe pagina următoare.

ATENȚIONĂRI

- Nu curățați cu ultrasunete conectorul injectorului IOL *AutoSert*[™]. Curățarea cu ultrasunete va produce daune ireparabile.
- Manevrați cu grijă injectorul IOL *AutoSert*[™] în mod special în timpul curățării acestuia. Curățați întotdeauna sonda așezată pe o suprafață acoperită cu un prosop sau un covoraș de cauciuc.
- Conectorul cablului sondei trebuie să fie uscat înainte de conectarea acestuia la consolă.
- Nu deconectați conectorul cablului de pe consola sistemului *Centurion*[™] înainte ca pistonul injectorului IOL să fie complet retras.
- Nu scufundați injectorul IOL *AutoSert*[™] în niciun fluid cât timp pistonul nu este retras.
- Ca parte a unui mediu chirurgical bine întreținut, se recomandă asigurarea unui injector IOL de rezervă pentru cazul în care sonda injectorului IOL *AutoSert*[™] nu funcționează în mod corespunzător.

AVERTISMENTE!

- Injectorul IOL Intrepid* *AutoSert** este nesteril și trebuie curățat și sterilizat înainte de și imediat după fiecare utilizare.
- Nu introduceți niciodată injectorul IOL în lichid după autoclavare; lăsați-l să se răcească la aer timp de cel puțin 15 minute. Introducerea într-un lichid rece poate conduce la posibile riscuri pentru pacient.
- Sistemul de aplicare a injectorului IOL *AutoSert** este destinat implantării lentilelor intraoculare pliabile aprobate Alcon *AcrySo**. Lentilele neaprobate nu vor fi utilizate cu acest sistem. Consultați instrucțiunile de utilizare pentru injectorul IOL Intrepid* *AutoSert** sau instrucțiunile de utilizare pentru IOL *AcrySo** sau contactați reprezentantul dumneavoastră Alcon pentru combinațiile lentile/cartuș aprobate.
- Combinația cartuș/IOL indicată în Instrucțiunile de utilizare, împreună cu setările Alcon au fost validate conform secțiunii 5 a BS EN ISO 11979-3:2006. Utilizarea adecvată a setărilor sondei injectorului este importantă pentru implantarea reușită a lentilei intraoculare. Utilizarea necorespunzătoare a setărilor poate duce la o situație cu potențial periculos pentru pacient.
- Retrageți complet pistonul înainte de a deconecta vârful de pe injectorul IOL *AutoSert**; în caz contrar, este posibilă expunerea părții nesterile a acului și poate avea drept rezultat o situație posibil periculoasă pentru pacient.
- Pistonul metalic reutilizabil trebuie să fie sterilizat după fiecare utilizare. Pistonul reutilizabil va fi instalat pe sondă sau în cheie anterior sterilizării.

CONFIGURAREA SONDEI CENTURION™ ULTRAVIT™ [utilizând caseta de dialog Vitrectomy Setup (Configurare vitrectomie)]

Când se intră în etapa Anterior Vitrectomy (Vitrectomie Anterioară), caseta de dialog Vitrectomy Setup (Configurare vitrectomie) este afișată (consultați *Figura 3-8*), exceptând cazul în care aceasta a fost dezactivată din ecranul Doctor Settings (Setări medic). Acest ecran de configurare îl ajută pe utilizator la programarea corespunzătoare și la testarea sondei selectate.

În cazul în care caseta de dialog Vitrectomy Setup (Configurare vitrectomie) este dezactivată, puteți fie să activați caseta de dialog Vitrectomy Setup (Configurare vitrectomie) (Custom/Doctor Settings/General (Particularizare/Setări medic/Setări generale), fie să avansați la caseta CONFIGURARE SONDĂ CENTURION™ ULTRAVIT™ [fără să folosiți căsuța de dialog Vitrectomy Setup (Configurare vitrectomie)].

1. Dezlipiți capacul pachetului și transferați conținutul acestuia pe un câmp steril în condiții aseptice. Infirmier
2. Apăsați butonul etapei *Ant Vit*; caseta de dialog Vitrectomy Setup (Configurare vitrectomie) va fi afișată. Asistent de chirurgie steril

OBSERVAȚIE: În următoarele câteva etape utilizatorul va fi instruit să apese butoanele din caseta de dialog Vitrectomy Setup (Configurare vitrectomie). Aceste butoane pot fi apăstate pe ecranul de afișare sau pot fi activate cu ajutorul tastelor Selectare parametri și tasta Enter de pe telecomandă.

3. **Conectarea la portul Vit al consolei** - Conectați conectorii negri și gri ai tubulaturii pneumatice de la sonda *Centurion™ UltraVit™* la porturile Vit din stânga și dreapta de pe panoul frontal al sistemului oftalmologic *Centurion™* (consultați *Figura 2-2*, *Figura 3-8* și *Figura 3-9*). Rotiți conectorii tubulaturii spre dreapta până când aceștia se fixează în poziție. Asistent de chirurgie steril



Figura 3-8 Caseta de dialog Anterior Vitrectomy Setup (Configurare Vitrectomie anterioară)
După încheierea unei etape Vitrectomy Setup (Configurare vitrectomie), apăsarea butonului **Next (Următorul)** va afișa caseta de dialog pentru următoarea etapă de configurare. În etapa 6, butonul **Fill (Umplere)** permite utilizatorului să programeze sonda și să umple un vas de test pentru testarea corespunzătoare a sondei. Apăsarea butonului **Test (Testare)** va iniția o secvență automată de test care verifică siguranța conexiunilor pneumatice, apoi aplică o amorsare pneumatică la o viteză redusă de tăiere pentru verificarea vizuală a amorsării sondei.



Figura 3-9 Pregătirea sondei Centurion™ UltraVit™ și a canulei de irigație cu tubulatura de irigație/aspirație și pneumatică.

4. Conectați tubulatura de aspirație - Deconectați conectorii tubulaturii pentru irigație și aspirație ai FMS de la sonda de facoemulsificare. Conectați conectorul albastru al tubulaturii de aspirație FMS la conectorul albastru al tubulaturii de aspirație al sondei (consultați *Figura 3-9*). Apăsăți butonul *Next (Următorul)*.

Asistent de
chirurgie steril

5. Conectați canula de irigație – Conectați conectorul alb al tubulaturii de irigație FMS la canula de irigație (consultați *Figura 3-9*). Apăsăți butonul *Next (Următorul)*.

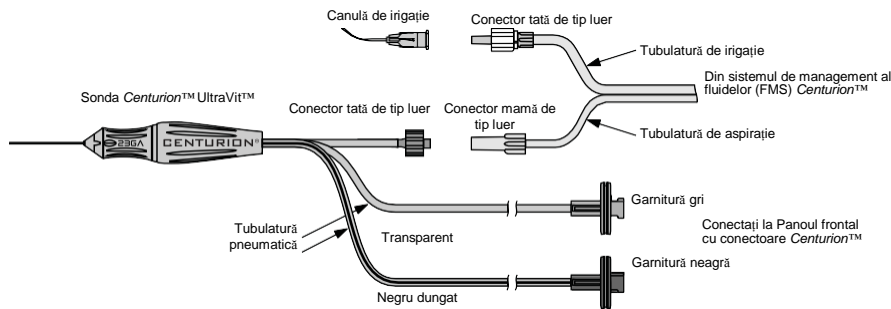
Asistent de
chirurgie steril

6. Apăsăți Fill (Umplere) apoi apăsați Test (Testare) - Înainte de utilizare este necesară pregătirea sondei de vitrectomie. Cu vârful sondei și canula de irigare imersate într-un vas cu fluid steril, apăsați butonul *Fill (Umplere)*. Asigurați-vă că, înainte de utilizare, toate bulele de aer au fost îndepărtate din toată tubulatura conectată la sondă.

Asistent de
chirurgie steril

Verificați amorsarea sondei - În timp ce monitorizați portul de tăiere al sondei menținut scufundat în fluid steril, apăsați butonul *Test (Testare)*. Sistemul inițiază o secvență automată de testare confirmând siguranța conexiunilor și facilitează vizualizarea lamei sondei prin aplicarea unei scurte perioade de viteză de tăiere redusă. Cuțitul trebuie să se deschidă și să se închidă complet când este activat.

7. Apăsăți butonul X - Ecranul Anterior Vit (Vitrectomie anterioară) apare pe panoul de afișaj frontal. Comutarea între trei tipuri diferite de vitrectomie se efectuează prin apăsarea butonului *Mod* (Anterior Vit - Vitrectomie Anterioară) în partea centrală de sus a ecranului de chirurgie și selectarea unuia din lista derulantă. Trei alte tipuri de vitrectomie pot fi adăugate la secvența de etape din partea de jos a ecranului de chirurgie, accesând caseta de dialog Custom/Procedure Builder/New Step (Particularizare/Configurare intervenție chirurgicală/Etapă nouă). Sonda de vitrectomie este pregătită pentru intervenția chirurgicală.

Asistent de
chirurgie steril

Atenționările și Avertismentele pentru sonda *Centurion™ UltraVit™* sunt prezentate pe pagina următoare.

ATENȚIONARE

Capacitatea de tăiere pentru vitrectomie poate varia la înălțimi mari. Pentru mai multe informații, contactați Departamentul de asistență tehnică Alcon.

AVERTISMENTE PRIVIND SONDA CENTURION™ ULTRAVIT™!

- Sonda pentru vitrectomie, o lamă pentru tăierea corpului vitros tip ghilotină, este destinată pentru o singură utilizare.
- Nu testați și nu folosiți sonde pentru vitrectomie dacă vârful nu este imersat în apă distilată sau în soluție de irigație sterilă sau dacă aceasta nu se află în uz chirurgical. Dacă sonda și vârful sunt operate în condiții uscate, pot rezulta daune ireparabile.
- Înainte de inițializarea pregătirii sondei, conectați mufele tuburilor pneumatice ale sondei de vitrectomie la consolă. Inițializarea programării sondei pentru vitrectomie sau operarea sistemului pentru vitrectomie cu una sau ambele mufe deconectate, poate duce la eliberarea, pentru un moment, a unui debit de aer nesteril peste câmpul steril.
- După umplere și testare și înaintea intervenției chirurgicale, verificați dacă sonda funcționează și asigură o aspirație corespunzătoare. Acest lucru poate presupune o reducere a vitezei de tăiere pentru obținerea unei mai bune vizualizări. Când pedala se află în poziția 1, portul trebuie să rămână întotdeauna în poziție deschisă. Dacă portul dispozitivului de tăiere este parțial închis în poziția 1, înlocuiți sonda. Înainte de introducerea în ochi și cu vârful sondei introdus în soluție de irigație sterilă, chirurgul trebuie să apese pe pedală până la obținerea confirmării vizuale a faptului că sonda taie:
 - Dacă se observă că dispozitivul de tăiere nu se închide complet sau nu se mișcă la acționarea sondei, înlocuiți sonda.
 - Dacă portul de tăiere este parțial închis în stare de repaus, înlocuiți sonda.
 - Dacă în timpul pregătirii, în linia de aspirație sau la ieșirea din vârful sondei sunt observate bule de aer, înlocuiți sonda.
 - Dacă în timpul intervenției chirurgicale se observă o scădere a capacității de tăiere sau aspirare, opriți imediat intervenția și înlocuiți sonda.

CONFIGURAREA SONDEI CENTURION™ ULTRAVIT™

[fără ajutorul casetei de dialog Vitrectomy Setup (Configurare vitrectomie)]

1. Dezlipiți capacul și transferați conținutul acestuia pe un câmp steril în condiții aseptice. Infirmier
2. Apăsați butonul Ant Vit; apare ecranul chirurgical Anterior Vi (Vitrectomie Anterioară). Comutarea între trei tipuri diferite de vitrectomie se efectuează prin apăsarea butonului Mod (Anterior Vit - Vitrectomie Anterioară) în partea centrală de sus a ecranului de chirurgie și selectarea unuia din lista derulantă. Trei alte tipuri de vitrectomie pot fi adăugate la secvența de etape din partea de jos a ecranului de chirurgie, accesând caseta de dialog Custom/Procedure Builder/New Step (Particularizare/Configurare intervenție chirurgicală/Etapă nouă). Sonda de vitrectomie este pregătită pentru intervenția chirurgicală. Asistent de chirurgie steril
3. Conectați conectorii negri și gri ai tubulaturii pneumatice de la sonda Centurion™ UltraVit™ la porturile Vit din stânga și dreapta de pe panoul frontal al sistemului oftalmologic Centurion™ (consultați *Figura 2-2* și *Figura 3-10*). Rotiți conectorii tubulaturii spre dreapta până când aceștia se fixează în poziție. Asistent de chirurgie steril
4. Deconectați conectorii liniilor de irigație și aspirație ale FMS de la sonda de facoemulsificare. Conectați conectorul de aspirație mamă de tip luer al FMS la linia de aspirație a sondei de vitrectomie. Conectați conectorul de irigație tată de tip luer FMS la canula de irigație (consultați *Figura 3-10*). Asistent de chirurgie steril



Figura 3-10 Pregătirea sondei Centurion™ UltraVit™ și a canulei de irigație cu tubulatura de irigație/aspirație și pneumatică.

5. Înainte de folosire este necesară pregătirea sondei pentru vitrectomie pentru intervenție, iar aceasta se poate realiza cu ajutorul uneia din două metode. Cu vârful sondei și canula de irigare într-un vas cu fluid steril: Asistent de chirurgie steril
 - Folosiți independent funcția de irigație apăsând pedala în poziția 1 pentru a îndepărta bulele de aer din linia de irigație a sondei, iar apoi folosiți refluxul pentru a îndepărta bulele de aer din tubulatura de aspirație a sondei.
 - Folosiți comanda Fill (Umplere), dacă a fost activată în Procedure Builder (Configurare intervenție chirurgicală) și așezată înainte de etapa de Vit, pentru a îndepărta simultan bulele de aer din liniile de irigație și aspirație. La încheiere, sistemul va trece la etapa selectată de Vit.

Asigurați-vă că, înainte de utilizare, toate bulele de aer au fost îndepărtate din toată tubulatura conectată la sondă.
6. Înainte de folosire, sonda de vitrectomie trebuie testată. Cu vârful sondei și canula de irigație imersate într-un vas cu fluid steril, apăsați pedala în poziția de tăiere și monitorizați portul de tăiere al sondei (pentru facilitarea vizualizării, reduceți viteza de tăiere). Lama trebuie să se deschidă și să se închidă complet când este activată și să rămână deschisă când pedala de picior este eliberată la poziția 0. Asistent de chirurgie steril

Atenționările și Avertismentele pentru sonda Centurion™ UltraVit™ sunt prezentate pe pagina anterioară.

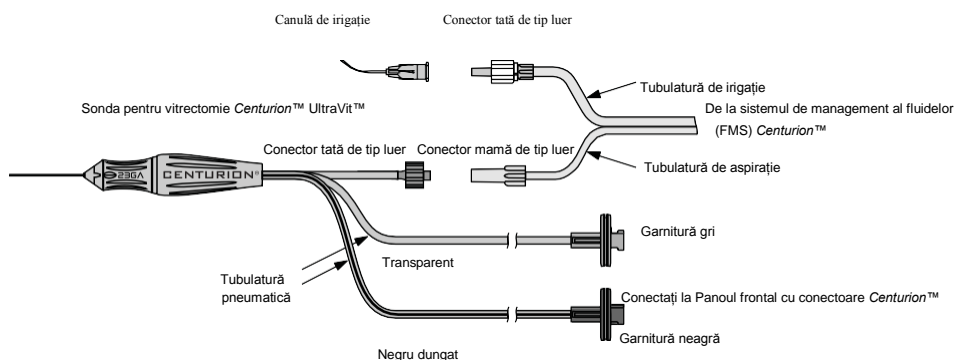
CONFIGURAREA SONDEI PENTRU COAGULARE

7. Folosind tehnici aseptice, conectați conectorii noi sau sterilizați ai cablurilor sondei la panoul de conectare frontal al sistemul oftalmologic *Centurion*[™]. Asistent de chirurgie steril
8. Conectați conectorul în sonda de coagulare nouă sau sterilizată. Asistent de chirurgie steril
9. Sonda de coagulare este pregătită.

PAGINĂ LĂSATĂ GOALĂ ÎN MOD INTENȚIONAT

SECȚIUNEA PATRU - ÎNGRIJIRE ȘI ÎNTREȚINERE

INTRODUCERE

Această secțiune din manual este destinată informării operatorului referitor la măsurile de bază de îngrijire și întreținere a echipamentului. Dacă apare o problemă cu instrumentul, contactați echipa de asistență tehnică Alcon sau reprezentantul Alcon local și oferiți detalii referitoare la împrejurările defectării și efectele acesteia. Dacă apare un mesaj de eveniment, notați numărul și mesajul exact cum apar pe ecran. Pe baza acestor elemente, un tehnician specializat va evalua problema și va determina măsurile de întreținere.

Pentru performanțe optime, utilizatorul este responsabil pentru programarea lucrărilor de întreținere preventivă la nivelul sistemului și accesoriilor sale, cel puțin o dată pe an. Inginerii de service ai Alcon care intervin la fața locului sunt instruiți și dețin echipamentele necesare pentru a asigura cel mai ridicat nivel de calitate al lucrărilor lor.

ATENȚIONĂRI

- În cazul în care sistemul nu va fi utilizat pentru o perioadă îndelungată, se recomandă să luați următoarele măsuri de precauție pentru a menține durata de viață a bateriei de rezervă:
 - Lăsați sistemul conectat la sursa de alimentare cu energie electrică, cu comutatorul principal de pornire acționat.
 - Alimentați sistemul în fiecare săptămână timp de cel puțin 7 ore de fiecare dată.
- Cu excepția siguranței, nicio altă componentă nu poate fi înlocuită de către operator. Pentru orice probleme de service, contactați Departamentul de asistență tehnică Alcon.

AVERTISMENT!

Bateria sistemului oftalmologic *Centurion*TM poate fi reparată doar de către un inginer de service Alcon care are formarea necesară. Accesul de către personal neinstruit poate duce la rănirea acestora.

DUPĂ TERMINAREA PROGRAMULUI ZILNIC DE INTERVENȚII CHIRURGICALE

PASUL UNU: Curățați sondele, cablurile, pensele etc., conform instrucțiunilor de utilizare furnizate împreună cu fiecare accesoriu.

AVERTISMENT!

Dacă, potrivit opiniei avizate a medicului, un pacient cu o afecțiune cauzată de un prion suferă o intervenție chirurgicală de mare risc, instrumentul trebuie distrus

PASUL DOI: Îndepărtați pungă cu fluid de irigație BSS™ din compartimentul pentru pungă *Active Fluidics*™ sau îndepărtați recipientul sau pungă de lichid de irigație de pe agățătoarea suportului de perfuzii și puneți deoparte. Îndepărtați perfuzorul de pe pungă cu fluid de irigație BSS™ și eliminați tubulatura.

PASUL TREI: Scoateți sistemul de management al fluidelor (FMS) și îndepărtați-l.

PASUL PATRU: Închideți ușa peste compartimentul pentru pungă *Active Fluidics*™ sau întoarceți suportul de perfuzii în poziția acestuia de depozitare.

PASUL CINCI: Selectați Custom/Shutdown (Particularizare/Închidere) de pe ecranul Surgery (Chirurgie). Selectați OK. Dacă a fost folosit, suportul de perfuzii va coborî în poziția de depozitare înainte ca unitatea să se închidă.

sau

Apăsăți întrerupătorul Standby aflat în partea de sus a panoului din dreapta, pentru a opri funcționarea sistemului. Dacă a fost folosit, suportul de perfuzii va coborî în poziția de depozitare înainte ca unitatea să se închidă.

AVERTISMENT!

Dacă a fost folosit, evitați să stați în fața suportului pentru perfuzie atunci când acesta se află în mișcare pentru a evita prinderea pielii, a părului și/sau a articolelor de îmbrăcăminte în mecanismul suportului de perfuzie.

PASUL ȘASE: Comutați întrerupătorul CA principal pe poziția OFF (Oprit). Acesta este amplasat în partea de jos a panoului din spate.

PASUL ȘAPTE: Deconectați cablul de alimentare din priza de perete și înfășurați-l pe suportul pentru înfășurarea cablului.

PASUL OPT: Controlați și, dacă este necesar, curățați fundul întrerupătorului de picior și sub partea pentru degetele de la picioare/călcâi a pedalei cu apă sau cu un amestec de apă și săpun. Îndepărtați toate reziduurile (consultați *Figura 4-1*).

ATENȚIONARE

Reziduurile, inclusiv cele fluide, lipite pe partea inferioară a întrerupătorului de picior sau sub pedală pot cauza defecțiuni temporare ale întrerupătorului de picior.



Figura 4-1 Curățarea întrerupătorului de picior

Curățați sub pedală și sub întrerupătorul de picior pentru a înlătura reziduurile care pot interfera cu funcționarea lui.

PASUL NOUĂ: Dacă este cazul, panourile consolei și telecomandat pot fi șterse cu alcool, cu apă și săpun neagresiv sau cu o soluție germicidă care este compatibilă cu suprafețele din plastic.

ATENȚIONĂRI

- Nu curățați consola sau accesoriile cu solvenți, substanțe abrazive sau orice agent de curățare care nu este compatibil cu piese din plastic realizate din LEXAN** EXL9112. Acestea se pot deteriora.
- Evitați vărsarea soluției BSS™ sau umezirea de orice fel a zonei din jurul conectorilor electrici ai sondei.
- Nu pulverizați lichid (ex. soluție de curățare sau apă) în sus în supapele consolei.

PASUL ZECE: Agățați întrerupătorul de picior pe suportul acestuia/stația de încărcare din partea de jos a panoului din spate.

ÎNGRIJIRE ȘI CURĂȚARE

Următoarele indicații sunt recomandate pentru îngrijirea adecvată a sistemului oftalmologic *Centurion™*:

- Panourile consolei și telecomanda pot fi șterse cu alcool, cu apă și săpun sau cu o soluție germicidă care este compatibilă cu suprafețele din plastic; instrucțiunile încep pe pagina anterioară.
- Ecranul tactil poate fi șters cu o lavetă moale, neabrazivă și cu o soluție pentru geamuri, disponibilă în comerț. Aplicați soluția pe lavetă și nu pe ecranul tactil.
- Respectați intervalele de curățare și întreținere indicate în această secțiune a manualului.
- Verificați periodic aspectul structurii echipamentului.
- Verificați cu atenție funcționarea corectă a comenzilor, conectorilor și indicatoarelor.
- Echipamentele deteriorate trebuie să fie înlocuite pentru a asigura o funcționare în condiții de siguranță. Pentru asistență, contactați Departamentul de asistență tehnică Alcon.

AVERTISMENTE!

- **Un tehnician calificat trebuie să realizeze o inspecție vizuală a următoarelor componente la fiecare douăsprezece luni:**
 - Etichetele de avertizare (consultați secțiunea unu din acest manual)
 - Cablul de alimentare
 - Siguranțe
 - **În cazul unei deficiențe, nu utilizați sistemul; contactați departamentul de asistență tehnică Alcon.**
 - **La fiecare douăsprezece luni, un tehnician de service calificat trebuie să verifice continuitatea împământării și scurgerile de curent pentru a se asigura că acestea respectă standardele în vigoare (de exemplu: EN60601-1/IEC60601-1). Valorile măsurate trebuie înregistrate, iar dacă nu se încadrează în normele aplicabile sau se află cu 50% peste măsurătoarea inițială, nu utilizați sistemul; contactați Departamentul de asistență tehnică Alcon.**
-
-

INSTRUCȚIUNI DE STERILIZARE

Setările de sterilizare furnizate în *Tabelul 4-1* au fost validate de Alcon Laboratories, Inc. ca fiind capabile de sterilizarea instrumentelor pentru reutilizare. Revine unității care execută sterilizarea responsabilitatea asigurării că procesul de sterilizare atinge rezultatele dorite, aplicat efectiv, cu folosirea echipamentelor, materialelor și personalului unității respective. Acest lucru necesită verificare și monitorizare de rutină a procesului. În mod similar, orice abatere a unității care execută sterilizarea de la recomandările furnizate în instrucțiunile de utilizare a dispozitivului trebuie evaluată corect în privința eficacității și a posibilelor consecințe adverse. Consultați standardele recunoscute la nivel național sau practicate în cadrul unității dumneavoastră spitalicești.

Tabelul 4-1 Setarea temperaturii și a timpului de sterilizare

TIP DE STERILIZATOR	CONFIGURAȚIE PROBĂ	TEMPERATURĂ	TIMP MINIM DE EXPUNERE (MINUTE)	TIMP MINIM DE USCARE (MINUTE)
Deplasare gravitațională	Ambalată	132 °C (270 °F)	15	15
Deplasare gravitațională	Neambalată	132 °C (270 °F)	10	N/A
Înainte de aplicarea de vacuum	Ambalată	135 °C (275 °F)	3	16
Înainte de aplicarea de vacuum	Neambalată	132 °C (270 °F)	4	N/A

ÎNLOCUIREA SIGURANȚEI

1. Comutați întrerupătorul CA principal pe poziția OFF (Oprit). Acesta este amplasat în partea de jos a panoului din spate pe modulul de alimentare. Deconectați cablul de alimentare de la modulul de alimentare.
2. Introduceți un instrument cu suprafața plată în lungul părții din stânga a ușii compartimentului pentru siguranțe de pe modulul de alimentare. Apăsând cu instrumentul plat în dreapta pe ușa compartimentului pentru siguranțe, retrageți-l pentru a deschide ușa.

ATENȚIONARE

Pentru a vă asigura că nu rupeți ușa compartimentului pentru siguranțe, aceasta trebuie apăsată cu grijă.

3. Cu ușa compartimentului pentru siguranțe deschisă, apucați suportul pentru siguranțe și scoateți-l din modulul de alimentare.
4. Scoateți cu grijă siguranța și înlocuiți-o. Pentru puterea și dimensiunea corectă, contactați Departamentul de asistență tehnică Alcon.
5. Reintroduceți suportul siguranței în modulul de alimentare și închideți ușa compartimentului pentru siguranțe.
6. Conectați cablul de alimentare la sursa de alimentare.

AMBALAREA SISTEMULUI *CENTURION*[™] PENTRU TRANSPORT

Pentru a evita deteriorarea în timpul transportului, este nevoie de o atentă pregătire a instrumentului înainte plasării lui în vehicul. Ecranul și tava de instrumente trebuie asigurate adecvat, folosind chingi și materiale de amortizare. Figura de mai jos este un exemplu de asigurare adecvată a ecranului și tăvii de instrumente (în acest exemplu sunt folosite materiale din containerul original de transport).

În vederea transportului în condiții de siguranță, afișajul și tava de instrumente sunt fixate cu chingi. Dacă se dorește, se poate folosi o chingă pentru afișaj și una pentru tava de instrumente.

Material de amortizare introdus între afișaj și suprafața de lucru superioară.

Material de amortizare introdus între tava de instrumente și panoul frontal cu conectoare.



Figura 4-2 **AMBALAREA SISTEMULUI PENTRU TRANSPORT**

Această diagramă este un exemplu de asigurare adecvată a ecranului și tăvii de instrumente anterior transportului.

SETAREA SUPORTULUI PENTRU RECONSTITUIRE

Suportul de reconstituire este folosit pentru a susține până la șase pungă de fluid pentru sistemul *Active Fluidics™* facilitând echipei chirurgicale pregătirea sistemului pentru orice intervenție chirurgicală. Suportul este furnizat într-o cutie care va trebui deschisă și configurată conform instrucțiunilor de mai jos.

PASUL UNU: Scoateți suportul de reconstituire din cutia de transport. Îndepărtați toate materialele de transport (consultați *Figura 4-3A* și *Figura 4-3B*).

PASUL DOI: Desfaceți suportul în poziția sa verticală și așezați-l pe o suprafață plată, fermă (consultați *Figura 4-3C*).

PASUL TREI: Agățați pungă de fluide de tava de plastic conform imaginii (consultați *Figura 4-3D*).

PASUL PATRU: La sfârșitul programului zilnic de intervenții chirurgicale, înlăturați toate pungile de fluide nefolosite și depozitați suportul într-un loc sigur, curat.

ATENȚIONARE

Înainte de folosirea suportului pentru prima oară, spălați-l cu apă fierbinte în mașina de spălat vase. După folosire, curățați-l cu o soluție dezinfectantă aprobată, conform instrucțiunilor de protocol ale unității. Acest suport nu va fi curățat în autoclavă.



Figura 4-3 Configurarea suportului pentru reconstituire

SECȚIUNEA CINCI - DEPANAREA

INTRODUCERE

Tabelul 5-1 este un ghid general de soluționare a problemelor care conține observații/simptome și soluțiile accesibile operatorul pentru a încerca să rezolve evenimentul observat. *Figura 5-4* și *Tabelul 5-2* sunt prezentate ca ajutor în depistarea rapidă a pieselor defecte sau cu funcționare defectuoasă sau a componentelor din sistemul oftalmologic *Centurion™*. În orice caz, dacă acțiunile corective nu duc la rezultatul dorit, contactați Departamentul de asistență tehnică Alcon.

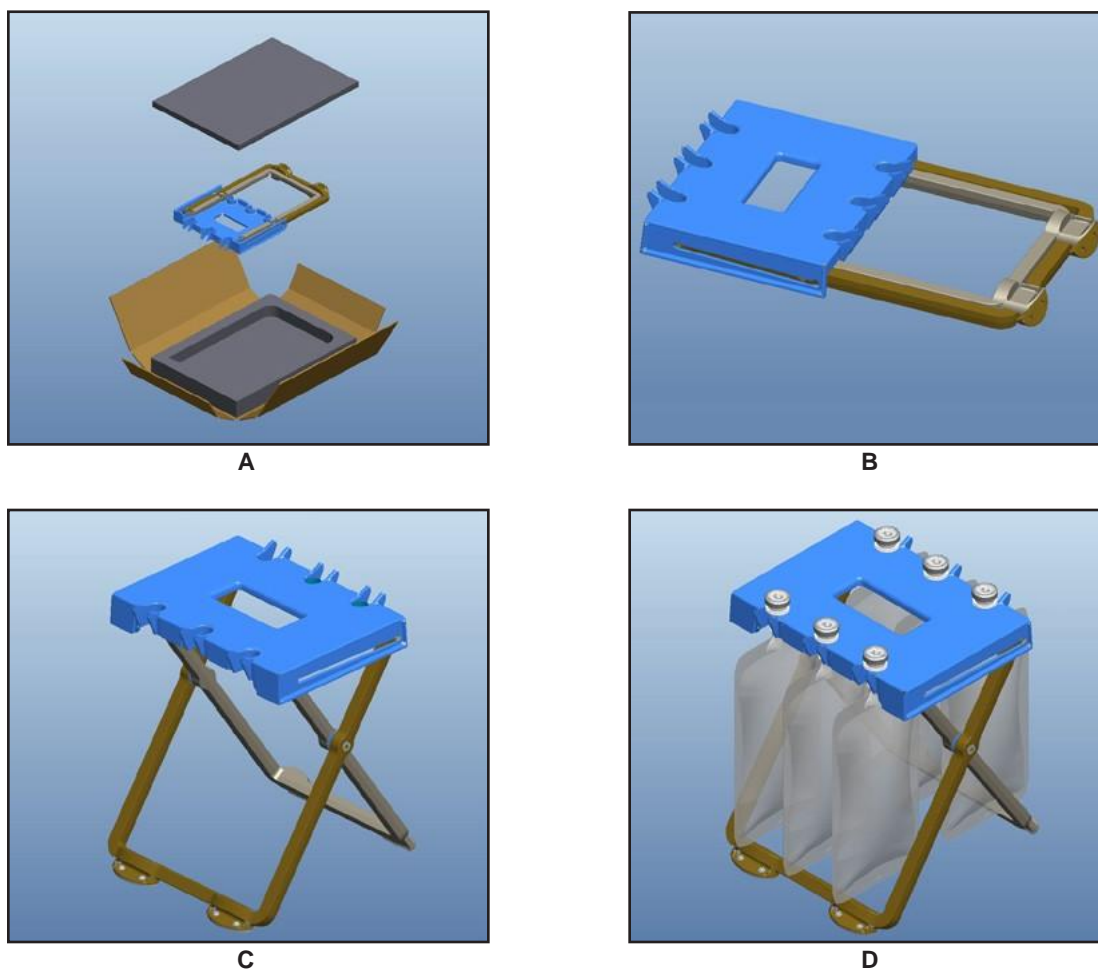
Pentru datele de contact ale Departamentului de asistență tehnică, deschideți caseta de dialog Custom/About (Personalizare/Despre) în sistemul oftalmologic *Centurion™*.

Mesaje de sistem

Sistemul comunică prin afișarea mesajelor de sistem – Notificări, Avertismente și Erori – în funcție de severitatea evenimentului. Mai jos sunt enumerate exemple din fiecare categorie.

Notificări

O Notificare este un mesaj pentru utilizator (consultați *Figura 5-1*). Notificarea poate solicita intervenția utilizatorului sau poate fi doar în scop informativ. Când este detectată o situație de notificare, următoarele au loc:

- Un semnal sonor este generat.
- Apare o casetă de dialog afișând Notificarea.



Figura 5-1

ECRANUL DE NOTIFICĂRI

Acesta este un exemplu tipic al unei casete de dialog pentru Notificări.

Avertismente

Avertismentele sunt generate pentru a indica o eroare care nu ține de sistem (consultați *Figura 5-2*) izolată și care nu afectează întregul sistem. Când este detectat un Avertisment, următoarele au loc:

- Un semnal sonor este generat.
- Apare o casetă de dialog afișând Avertismentul.
- Mecanismele afectate sunt trecute în o stare sigură – funcția mecanismului afectat nu este disponibilă.
- Dacă se dorește, se poate continua cu funcționalitate limitată.



Figura 5-2

ECRANUL DE AVERTISMENTE

Acesta este un exemplu tipic al unei casete de dialog pentru Avertismente.

Erori de sistem

Erorile de sistem sunt rezultatul unei situații excepționale, rezultată dintr-un eveniment sau o problemă a echipamentului care duce la incapacitatea programelor de a executa un serviciu solicitat sau una care presupune un risc inacceptabil (consultați *Figura 5-3*). Când este detectată o Eroare de sistem, următoarele au loc:

- Un semnal sonor este generat.
- Toate mecanismele sunt dezactivate.
- Apare o casetă de dialog afișând eroarea. Dacă Eroarea de sistem apare în timpul inițializării, opririi sau când software-ul grafic al ecranului tactil nu este disponibil, caseta de dialog va afișa eroarea în limba engleză.
- Toate solicitările de funcții sunt ignorate, inclusiv activările principale.



Figura 5-3

ECRANUL ERORI

Acesta este un exemplu tipic al unei casete de dialog pentru Eroare de sistem.

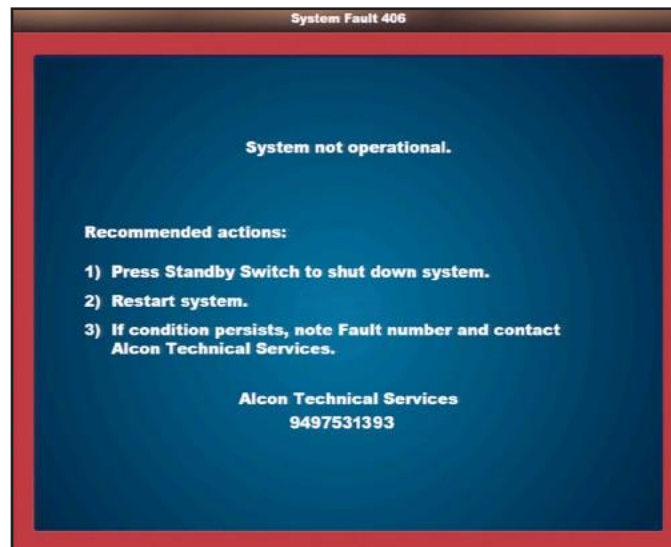

Figura 5-4

GHID DE SOLUȚIONARE A PROBLEMELOR

Când apare un Eveniment, consultați mai întâi acest grafic.

Tabelul 5-1 SITUAȚII OBSERVATE

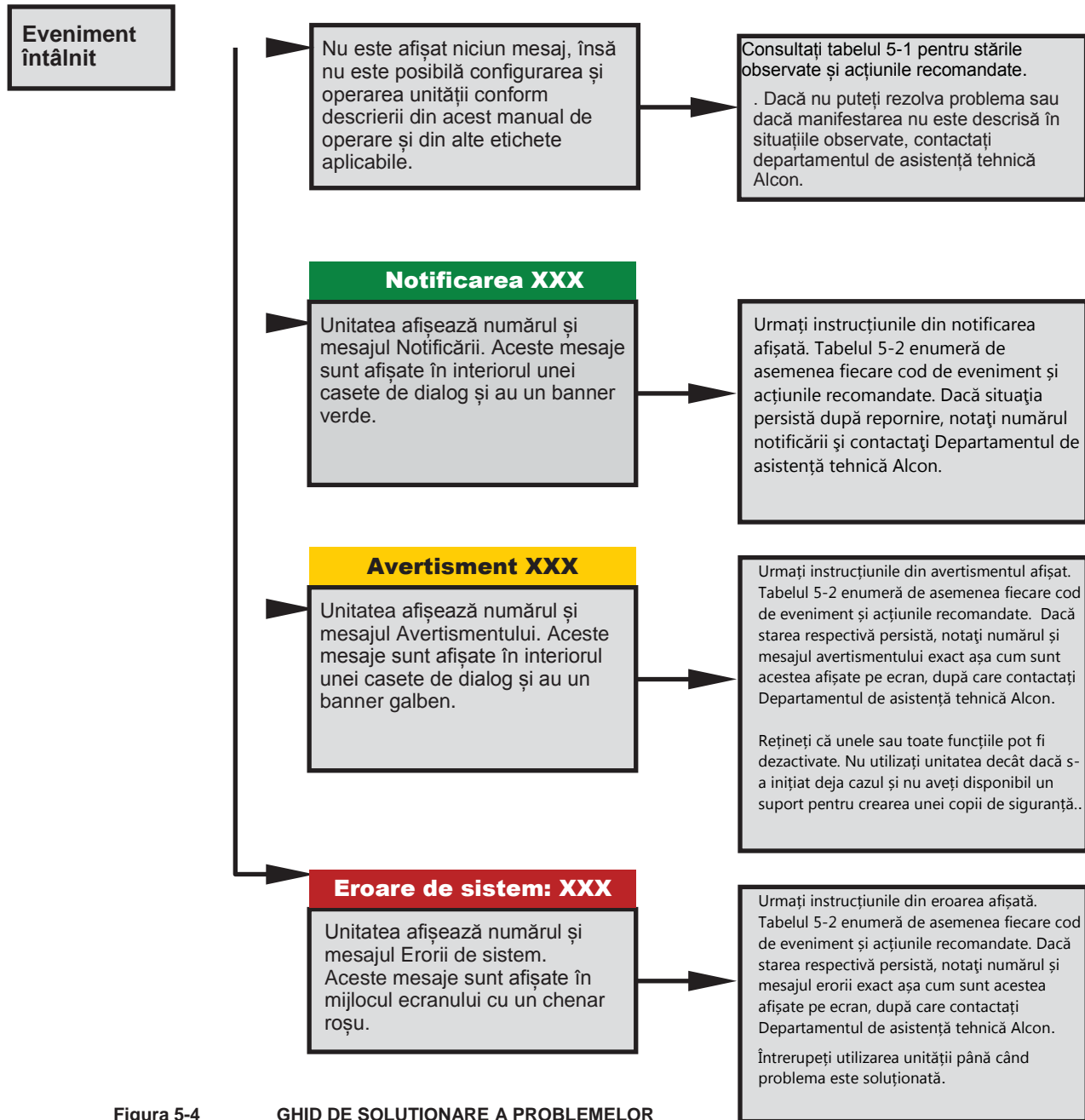
În acest tabel sunt enumerate situațiile observate cu care se poate confrunta utilizatorul. Simptomul observat este urmat de Cauza sa Probabilă și de Acțiunea sa Corectivă.

SIMP TOM	CAUZĂ PROBABILĂ	ACȚIUNE CORECTIVĂ
Sistemul nu pornește.	1. Întrerupătorul principal în poziția Off (Oprit).	1. Așezați întrerupătorul principal de lângă cablul de alimentare în poziția ON (pornire).
	2. Siguranță electrică arsă.	2. Înlocuiți siguranța de lângă cablul de alimentare.
Sistemul de irigație gravitațională - Camera de testare nu se umple. Nu există suficientă irigație.	1. Restricție la admisia irigației	1. Verificați dacă sunt noduri în linia de irigație sau dacă manșonul de instalație este răsucit.
	2. Flaconul prea jos sau sonda prea sus.	2. Puneți flaconul la 78 cm și sonda la nivelul ochilor pacientului.
	3. Picurătorul nu este umplut corespunzător cu fluid.	3. Strângeți picurătorul și umpleți în proporție de 2/3 - 3/4.
	4. Sonda sau vârful este înfundat(ă).	4. Verificați sonda și vârfurile.
	5. FMS defect.	5. Înlocuiți FMS.
Sistemul <i>Active Fluidics</i> TM - Camera de testare nu se umple. Nu există suficientă irigație.	1. Restricție la admisia irigației	1. Verificați dacă sunt noduri în linia de irigație sau dacă manșonul de instalație este răsucit.
	2. Sonda sau vârful este înfundat(ă).	2. Verificați sonda și vârfurile.
	3. FMS.	3. Înlocuiți FMS.
Sistemul de irigație gravitațională – Eșec al testării vacuumului.	1. Introducere necorespunzătoare a FMS.	1. Reintroduceți FMS.
	2. Garniturile IRR (irigație) și ASP (aspirație) nu sunt strâns legate între ele.	2. Asigurați-vă că ambele garnituri sunt strâns legate una de cealaltă.
	3. Picurătorul nu este umplut în proporție de 2/3 - 3/4.	3. Purjați linia de irigație și umpleți picurătorul până la jumătate folosind butonul Fill (Umplere) din modul Setup (Configurare). Reprogramați.
	4. Camera de testare nu este pe sondă sau nu este legată strâns de sondă.	4. Fixați camera de testare strâns pe sondă.
	5. Programare cu sonda atașată.	5. Îndepărtați sonda apoi conectați împreună amboul de tip luer de culoare albă și albastră.
	6. Garnitura de tip luer albastră este crăpată.	6. Verificați garnitura și, dacă este necesar, înlocuiți FMS.
	7. FMS defect.	7. Înlocuiți FMS.
Sistemul <i>Active Fluidics</i> TM - Eșec al testării vacuumului.	1. Introducere necorespunzătoare a FMS.	1. Reintroduceți FMS.
	2. Garniturile IRR (irigație) și ASP (aspirație) nu sunt strâns legate între ele.	2. Asigurați-vă că ambele garnituri sunt strâns legate una de cealaltă.
	3. Camera de testare nu este pe sondă sau nu este legată strâns de sondă.	3. Fixați camera de testare strâns pe sondă.
	4. Programare cu sonda atașată.	4. Îndepărtați sonda apoi conectați împreună amboul de tip luer de culoare albă și albastră.
	5. Garnitura de tip luer albastră este crăpată.	5. Verificați garnitura și, dacă este necesar, înlocuiți FMS.
	6. FMS defect.	6. Înlocuiți FMS.

Tabelul 5-1 SITUAȚII OBSERVATE

În acest tabel sunt enumerate situațiile observate cu care se poate confrunta utilizatorul. Simptomul observat este urmat de Cauza sa Probabilă și de Acțiunea sa Corectivă.

SIMP TOM	CAUZĂ PROBABILĂ	ACȚIUNE CORECTIVĂ
Sistemul de irigație gravitațională – Eșec al testării ventilației sau eșec al verificării vacuumului și ventilației.	<ol style="list-style-type: none"> 1. Restricție în liniile de irigație sau aspirație. 2. Echipament reglat insuficient. 3. FMS defect. 	<ol style="list-style-type: none"> 1. Verificați dacă există noduri în liniile de irigație/aspirație sau capacul vârfului manșonului nu este răsucit. 2. Apăsați Testare pentru a reprograma 3. Reintroduceți FMS. Dacă problema persistă, înlocuiți FMS.
Sistemul <i>Active Fluidics</i> ™ - Eșec al testării ventilației sau eșec al verificării vacuumului și ventilației.	<ol style="list-style-type: none"> 1. Restricție în liniile de irigație sau aspirație. 2. Echipament reglat insuficient. 3. FMS defect. 	<ol style="list-style-type: none"> 1. Verificați dacă există noduri în liniile de irigație/aspirație sau capacul vârfului manșonului nu este răsucit. 2. Apăsați Testare pentru a reprograma 3. Reintroduceți FMS. Dacă problema persistă, înlocuiți FMS.
Programare finalizată/Testarea sondelor nereușită.	<ol style="list-style-type: none"> 1. Vârf defect. 2. Conector al sondei defect. 3. Port al conectorului nepotrivit. 4. Sondă defectă. 5. Altele. 	<ol style="list-style-type: none"> 1. Îndepărtați vârful și înlocuiți-l dacă este defect. Strângeți-l din nou. Efectuați din nou testarea. 2. Deconectați, reintroduceți în port, efectuați din nou testarea. 3. Conectați sonda la alt port și recalbrați. 4. Înlocuiți sonda. Efectuați din nou testarea. 5. Înregistrați codul erorii și contactați Departamentul de asistență tehnică Alcon.
Eșec al testării sondei: Vârful nu este strâns corespunzător.	<ol style="list-style-type: none"> 1. Vârful nu este strâns corespunzător. 2. Vârf nepotrivit. 3. Port al conectorului nepotrivit. 	<ol style="list-style-type: none"> 1. Strângeți vârful și recalbrați. 2. Înlocuiți vârful și recalbrați. 3. Conectați sonda la alt port și recalbrați.
Eșec al testării sondei: Calibrare în aer.	Încercare de calibrare a vârfulor în prezența aerului.	Umpleți complet camera de testare. Recalbrați.
Sistemul de irigație gravitațională – Camera de testare se aplatizează după terminarea procesului de calibrare – nu se reumple.	<ol style="list-style-type: none"> 1. Sonda sau vârful este înfundat(ă). 2. Restricție a fluxului de irigație. 3. Manșon greșit pe vârf. 	<ol style="list-style-type: none"> 1. Verificați fluxul de irigație al sondei și al vârfulor. 2. Verificați dacă sunt noduri în linia de irigație sau dacă manșonul de instalație este răsucit. 3. Verificați ca mărimea manșonului și a vârfului să fie adecvată.
Sistemul <i>Active Fluidics</i> ™ - Camera de testare se aplatizează după terminarea procesului de calibrare – nu se reumple.	<ol style="list-style-type: none"> 1. Sonda sau vârful este înfundat(ă). 2. Restricție a fluxului de irigație. 3. Manșon greșit pe vârf. 	<ol style="list-style-type: none"> 1. Verificați fluxul de irigație al sondei și al vârfulor. 2. Verificați dacă sunt noduri în linia de irigație sau dacă manșonul de instalație este răsucit. 3. Verificați ca mărimea manșonului și a vârfului să fie adecvată.

Tabelul 5-1 SITUAȚII OBSERVATE

În acest tabel sunt enumerate situațiile observate cu care se poate confrunta utilizatorul. Simptomul observat este urmat de Cauza sa Probabilă și de Acțiunea sa Corectivă.

SIMP TOM	CAUZĂ PROBABILĂ	ACȚIUNE CORECTIVĂ
Calibrare nereușită sau pierderea puterii de facoemulsificare.	<ol style="list-style-type: none"> Sondă calibrată în timp ce era caldă. Vârful nu este strâns corespunzător. Conectorul sondei nu este așezat corect. Port al conectorului nepotrivit. Sondă defectă. 	<ol style="list-style-type: none"> Recalibrați. Strângeți din nou și recalibrați. Deconectați și reintroduceți conectorul sondei. Conectați sonda la alt port și recalibrați. Încercați o sondă alternativă.
Sistemul de irigație gravitațională – Aerul din linia de irigație produce bule.	<ol style="list-style-type: none"> Picurătorul nu este suficient de plin. Aer prezent în linie sau sondă. Conectorul de tip luer al liniei de irigație este slăbit. Programare necorespunzătoare. Sonda nu este cea corectă. 	<ol style="list-style-type: none"> Umpleți picurătorul în proporție de 2/3 - 3/4. Purjați linia de irigație în Flux liber sau în poziția 1 a pedalei. Bateți ușor sonda de 2-3 ori în timpul testării fluxului. Verificați linia de irigație și re poziționați-o. Reprogramați conform procedurii de configurare. Înlocuiți sonda.
Sistemul <i>Active Fluidics</i> ™ - Aerul din linia de irigație produce bule.	<ol style="list-style-type: none"> Aer prezent în linie sau sondă. Conectorul de tip luer al liniei de irigație este slăbit. Programare necorespunzătoare. Sonda nu este cea corectă. 	<ol style="list-style-type: none"> Bateți ușor sonda de 2-3 ori în timpul testării fluxului. Verificați linia de irigație și re poziționați-o. Reprogramați conform procedurii de configurare. Înlocuiți sonda.
Irigația nu se oprește.	Sistemul este în modul Continuous Irrigation (Irigație continuă).	Opriti irigația continuă.
Flux redus de irigație.	Manșonul de irigație este prea departe.	Mișcați manșonul astfel încât găurile să fie în apropierea conului vârfului.
Revărsare în sens invers.	Echipament reglat insuficient.	Reprogramați.
Aspirație insuficientă.	<ol style="list-style-type: none"> Conectorul de tip luer de culoare albastră este slăbit. Inel O defect (numai pentru sonda <i>Ultraflow</i>™ I/A). Vârf înfundat. Tubulatură defectă sau cu noduri. Garnitura de tip luer albastră este crăpată. 	<ol style="list-style-type: none"> Reconectați și strângeți bine. Inspectați inelul O și înlocuiți-l dacă este cazul. • Curățați vârful cu apă sterilă sau <i>BSS</i>™ soluție de irigație sterilă. Efectuați din nou testarea. • Înlocuiți vârful. Efectuați din nou testarea. Verificați tuburile și/sau înlocuiți FMS. Verificați garniturile și/sau înlocuiți FMS.

Tabelul 5-1 SITUAȚII OBSERVATE

În acest tabel sunt enumerate situațiile observate cu care se poate confrunta utilizatorul. Simptomul observat este urmat de Cauza sa Probabilă și de Acțiunea sa Corectivă.

SIMPTOM	CAUZĂ PROBABILĂ	ACȚIUNE CORECTIVĂ
Sonda I/A <i>Ultraflow</i> ™ prezintă scurgeri la vârful și la conectorul sondei.	<ol style="list-style-type: none"> Vârful nu este strâns corespunzător. Inel O defect. Scurgeri în tubulatură. 	<ol style="list-style-type: none"> Strângeți din nou vârful. Efectuați din nou testarea. Inspectați inelul O și înlocuiți-l dacă este cazul. Pentru a înlocui: <ul style="list-style-type: none"> Folosind instrumentul special pentru inel O, scoateți inelul O deteriorat. Deșurubați inelul O nou de pe instrument și înșurubați-l pe vârful. Înlocuiți tubulatura.
Notificarea „Calibrare nereușită. Viteza de tăiere a vitrectomului va fi limitată la 800 cpm” va fi afișată la pornirea sistemului.	Calibrarea valvei pneumatice interne a eşuat.	Continuați intervenția chirurgicală de vitrectomie cu o viteză de tăiere limitată și contactați Departamentul de asistență tehnică Alcon.
Performanțe de tăiere slabe sau ineficiente.	<ol style="list-style-type: none"> Portul nu se închide complet în timp ce lama interioară se mișcă. Tub de acționare încolăcit, deteriorat sau slăbit. Sondă defectă (activată în aer în loc de fluid). 	<ol style="list-style-type: none"> Reduceți viteza de tăiere până când portul se închide complet. Verificați dacă există tuburi deteriorate sau încolăcite; îndreptați dacă este necesar. Strângeți orice garnitură de tip luer slăbită. Înlocuiți sonda dacă, în urma inspecției vizuale, au fost identificate componente deteriorate. Înlocuiți sonda.
Sonda pentru vitrectomia anterioară nu funcționează deloc (nicio mișcare).	<ol style="list-style-type: none"> O linie de acționare se umple cu fluid BSS™ din cauza configurării necorespunzătoare. Sondă defectuoasă. 	<ol style="list-style-type: none"> Verificați racordarea corectă a tuburilor, apoi înlocuiți sonda. Înlocuiți sonda.
Sistemul de irigație gravitațională – Suportul de perfuzii nu se retrage complet la oprirea sistemului.	Eroare de sistem.	Porniți sistemul, așteptați până ce sistemul pornește, apoi opriți sistemul folosind întrerupătorul Standby aflat în partea superioară a panoului din spate.
Telecomanda nu funcționează.	<ol style="list-style-type: none"> Telecomanda și sistemul sunt setate pe canale diferite. Baterii descărcate. 	<ol style="list-style-type: none"> Verificați ca setarea de canal a sistemului și cea a telecomenzii să fie făcută pe același canal (A, B, C, D, E sau F). Înlocuiți bateriile din telecomandă.
Întrerupătorul de picior cu cablu – Pedala nu răspunde corespunzător.	<ol style="list-style-type: none"> Pedala era apăsată când s-a pornit sistemul sau pedala era apăsată când s-a conectat întrerupătorul de picior. Conectorul pedalei nu este așezat corect. Reziduuri sau urme de soluție BSS™ sub partea din spate a pedalei . Consolă defectă. Pedală defectă. 	<ol style="list-style-type: none"> Eliberați pedala și opriți sistemul. Asigurați-vă că întrerupătorul de picior este conectat corespunzător la sistem, reporniți alimentarea cu curent cu pedala în poziție complet ridicată. Deconectați și reconectați conectorul cablului întrerupătorului de picior Curățați și îndepărtați reziduurile. Deconectați și reconectați conectorul cablului întrerupătorului de picior Înlocuiți întrerupătorul de picior.

Tabelul 5-1 SITUAȚII OBSERVATE

În acest tabel sunt enumerate situațiile observate cu care se poate confrunta utilizatorul. Simptomul observat este urmat de Cauza sa Probabilă și de Acțiunea sa Corectivă.

SIMP TOM	CAUZĂ PROBABILĂ	ACȚIUNE CORECTIVĂ
Înterupătorul de picior fără fir – Pedala nu răspunde corespunzător.	1. Pedala de picior era apăsată când sistemul a fost pornit	1. Eliberați pedala și opriți sistemul. Porniți alimentarea cu curent cu pedala în poziție complet ridicată.
	2. Reziduuri sau urme de soluție BSS™ sub partea din spate a pedalei .	2. Curățați și îndepărtați reziduurile.
	3. Comunicațiile wireless nu funcționează corespunzător.	3. Conectați prin cablu înterupătorul de picior la consolă.
	4. Pedală defectă.	4. Înlocuiți înterupătorul de picior.
	5. Înterupătorul de picior în modul de transport sau resetare forțată efectuată.	5. Aplicați o sursă externă de alimentare prin plasarea unei agățatori a înterupătorului de picior sau a unui cablu de conectare.
Înterupător de picior conectat cu cablu – Notificarea „Vă rugăm să instalați înterupătorul de picior” este afișată.	1. Înterupător de picior conectat necorespunzător sau deconectat.	1. Verificați dacă conectorul cablului înterupătorului de picior a fost introdus corect (cu pedala complet ridicată).
	2. Conectorul pedalei nu este așezat corect.	2. Deconectați și reconectați conectorul cablului înterupătorului de picior
	3. Pedală defectă.	3. Înlocuiți înterupătorul de picior.
Pedală wireless – Notificarea „Please Install Footswitch” (Vă rugăm să instalați pedala) este afișată.	1. Pedala nu a fost „asociată” cu consola.	1. Agățați înterupătorul de picior pe cărligele din spatele unității pentru mai mult de 5 secunde, apoi îndepărtați-l.
Apar erori de sistem; întregul sistem este inactiv, este afișat un ecran roșu cu indicatorul de stop.	Eroarea de sistem are câteva posibile cauze.	Înregistrați cu atenție toate textele care apar afișate pe ecranul Fault (Eroare). Apăsați și țineți câteva secunde comutatorul Standby pentru a opri sistemul, așteptați până când ecranul se întunecă, apoi reporniți sistemul pentru a verifica dacă eroarea a dispărut. Contactați serviciul tehnic.
Notificarea „Date medic invalide, ocluziune U/S, Dr. XXXX” este afișată.	Utilizatorul restaurează sau alege un Nume Medic care conține setările de ocluziune U/S ce nu mai sunt disponibile.	Salvați informațiile. Setările de ocluziune U/S vor fi anulate.
Afișaj încetșosat	Consola este depozitată într-o zonă umedă, apoi mutată într-o zonă de utilizare mai rece și imediat inițializată. Acest lucru conduce la formarea de condens pe interiorul afișajului, făcându-l să pară încetșosat.	Nu este necesară nicio acțiune deoarece condensul se va risipi și ecranul se va șterge în decurs de o oră. Pentru a evita această condiție, permiteți consolei să se aclimatizeze cu zona de utilizare mai rece înainte de inițializare.

Tabelul 5-2 CODURI EVENIMENTE

În acest tabel sunt enumerate mesajele afișate pe ecranul sistemului oftalmologic **Centurion™** atunci când sistemul detectează un eveniment. Codurile de Eveniment sunt împărțite în Notificări, Avertismente și Erori.

NOTIFICĂRI

COD EVENIMENT	MESAJ AFIȘAT	COD EVENIMENT	MESAJ AFIȘAT
	100 - Mecanismul pentru dinamica fluidelor		
101-149	Avertisment xxx Funcția Fluidics (Dinamica fluidelor) nu este disponibilă. Acțiuni recomandate: 1) Dacă sunteți în mijlocul unei intervenții chirurgicale, stabiliți ochiul, apoi reporniți sistemul. 2) Dacă situația persistă după repornire, notați numărul Avertismentului și contactați Departamentul de asistență tehnică Alcon. Consultați caseta de dialog About (Despre) pentru datele de contact ale Departamentului de asistență tehnică Alcon.	157	Notificarea xxx Active Fluidics indisponibil. Acțiuni recomandate: 1) Dacă sunteți în mijlocul unei intervenții chirurgicale, stabiliți ochiul, apoi reporniți sistemul. 2) Dacă situația persistă după repornire, notați numărul Notificării și contactați Departamentul de asistență tehnică Alcon. Consultați caseta de dialog About (Despre) pentru datele de contact ale Departamentului de asistență tehnică Alcon.
150	Notificarea xxx Punga de irigație este goală. Acțiuni recomandate: 1) Eliberați pedala întrerupătorului de picior. 2) Îndepărtați sonda din ochi. 3) Înlocuiți punga	158	Notificarea xxx Aspirația, puterea de facoemulsificare și sonda de vitrectomie nu sunt disponibile. Acțiuni recomandate: 1) Verificați dacă există obstrucția în calea irigației. 2) Înlocuiți FMS. 3) Dacă situația persistă, notați numărul notificării și contactați Departamentul de asistență tehnică Alcon. Consultați caseta de dialog About (Despre) pentru datele de contact ale Departamentului de asistență tehnică Alcon.
151	Notificarea xxx Punga de irigație este goală. Acțiuni recomandate: 1) Înlocuiți punga	159	Notificarea xxx Irigație indisponibilă. Acțiuni recomandate: 1) Înlocuiți FMS. 2) Dacă situația persistă, notați numărul notificării și contactați Departamentul de asistență tehnică Alcon. Consultați caseta de dialog About (Despre) pentru datele de contact ale Departamentului de asistență tehnică Alcon.
153	Notificarea xxx Ușa compartimentului pentru pungă este deschisă. Acțiuni recomandate: 1) Închideți ușa 2) Continuați intervenția chirurgicală. Acțiuni alternative: 1) Îndepărtați sonda din ochi. 2) Apăsati „Return to Setup Screen” (Revenire la ecranul Configurare).	160	Notificarea xxx Calibrare FMS eșuată. Acțiuni recomandate: 1) Reintroduceți FMS. 2) Dacă situația persistă, înlocuiți FMS.
154	Notificarea xxx Ușa compartimentului pentru pungă era deschisă. Acțiuni recomandate: 1) Închideți ușa compartimentului. 2) Repetați operațiunea.	161-167	Notificarea xxx Test vacuum eșuat. Acțiuni recomandate: 1) Verificați conectorii de tip luer și repregătiți. 2) Dacă situația persistă, reintroduceți sau înlocuiți FMS. 3) Dacă situația persistă, notați numărul notificării și contactați Departamentul de asistență tehnică Alcon. Consultați caseta de dialog About (Despre) pentru datele de contact ale Departamentului de asistență tehnică Alcon.
155	Notificarea xxx Punga cu fluid de irigație este aproape goală. Acțiuni recomandate: 1) Înlocuiți punga	168	Notificarea xxx Blocarea fluxului. Acțiuni recomandate: 1) Verificați fluxul liber al sondei. 2) Dacă problema persistă, înlocuiți vârful de facoemulsificare sau manșonul. 3) Dacă situația persistă, notați numărul notificării și contactați Departamentul de asistență tehnică Alcon. Consultați caseta de dialog About (Despre) pentru datele de contact ale Departamentului de asistență tehnică Alcon.
156	Notificarea xxx Active Fluidics indisponibil. Acțiuni recomandate: 1) Dacă sunteți în mijlocul unei intervenții chirurgicale, stabiliți ochiul, apoi reporniți sistemul. 2) Dacă situația persistă după repornire, notați numărul Notificării și contactați Departamentul de asistență tehnică Alcon. Consultați caseta de dialog About (Despre) pentru datele de contact ale Departamentului de asistență tehnică Alcon.		

NOTIFICĂRI

COD EVENIM ENT	MESAJ AFIȘAT	COD EVENIM ENT	MESAJ AFIȘAT
169	<p>Notificarea xxx</p> <p>Presiunea de irigație este scăzută.</p> <p>Acțiuni recomandate:</p> <ol style="list-style-type: none"> 1) Verificați nivelul fluidului în flacon. <p>Acțiuni alternative:</p> <ol style="list-style-type: none"> 1) Verificați dacă există noduri în linii sau garnituri slăbite. 	178	<p>Notificarea xxx</p> <p>Funcțiile Active Sentry nu sunt disponibile (PEL automat și atenuarea activă a supratensiunii și compensarea IOP în caz de scurgeri).</p> <p>Acțiuni recomandate:</p> <ol style="list-style-type: none"> 1) Îndepărtați sonda din ochi. 2) Reporniți sistemul. 3) Dacă situația persistă după repornire, notați numărul notificării și contactați Departamentul de asistență tehnică Alcon. <p>Acțiuni alternative:</p> <ol style="list-style-type: none"> 1) Eliberați pedala întrerupătorului de picior. 2) Apăsați „Continue without Active Sentry” (Continuare fără Active Sentry).
170	<p>Notificarea xxx</p> <p>Reflux terminat. Volumul de reflux al fluidului epuizat.</p> <p>Refluxul va fi indisponibil până ce fluidul este aspirat.</p> <p>Acțiuni recomandate:</p> <ol style="list-style-type: none"> 1) Aspirați fluidul. 	179	<p>3) Revizuiți setările înainte de a trece la intervenția chirurgicală (reglați parametrii chirurgicali ai mecanicii fluidelor după caz).</p> <p>Consultați caseta de dialog About (Despre) pentru datele de contact ale Departamentului de asistență tehnică Alcon.</p> <p>Notificarea xxx</p> <p>Codul de bare al FMS este incorect.</p> <p>Acțiuni recomandate:</p> <ol style="list-style-type: none"> 1) Reintroduceți FMS. 2) Dacă situația persistă, înlocuiți FMS.
171	<p>Notificarea xxx Punga de drenaj este plină.</p> <p>Acțiuni recomandate:</p> <ol style="list-style-type: none"> 1) Înlocuiți FMS. 	180	<p>Notificarea xxx</p> <p>ID FMS incorect.</p> <p>Acțiuni recomandate:</p> <ol style="list-style-type: none"> 1) Reintroduceți FMS. 2) Dacă situația persistă, înlocuiți FMS.
172-173	<p>Notificarea xxx</p> <p>Test vacuum eșuat.</p> <p>Acțiuni recomandate:</p> <ol style="list-style-type: none"> 1) Verificați conectorii de tip luer și repregătiți. 2) Dacă situația persistă, reintroduceți sau înlocuiți FMS. 3) Dacă situația persistă după repornire, notați numărul notificării și contactați Departamentul de asistență tehnică Alcon. <p>Consultați caseta de dialog About (Despre) pentru datele de contact ale Departamentului de asistență tehnică Alcon.</p>	181	<p>Notificarea xxx</p> <p>Calibrare FMS eșuată.</p> <p>Acțiuni recomandate:</p> <ol style="list-style-type: none"> 1) Reintroduceți FMS. 2) Dacă situația persistă, înlocuiți FMS. 3) Dacă situația persistă, reporniți sistemul. 4) Dacă situația persistă după repornire, notați numărul notificării și contactați Departamentul de asistență tehnică Alcon. <p>Consultați caseta de dialog About (Despre) pentru datele de contact ale Departamentului de asistență tehnică Alcon.</p>
174	<p>Notificarea xxx</p> <p>Blocarea fluxului.</p> <p>Acțiuni recomandate:</p> <ol style="list-style-type: none"> 1) Verificați fluxul liber al sondei. 2) Dacă problema persistă, înlocuiți vârful de facoemulsificare sau manșonul. 3) Dacă situația persistă, notați numărul notificării și contactați Departamentul de asistență tehnică Alcon. <p>Consultați caseta de dialog About (Despre) pentru datele de contact ale Departamentului de asistență tehnică Alcon.</p>	182	<p>Notificarea xxx</p> <p>Calibrare FMS eșuată.</p> <p>Acțiuni recomandate:</p> <ol style="list-style-type: none"> 1) Reintroduceți FMS. 2) Dacă situația persistă, înlocuiți FMS. 3) Dacă situația persistă, reporniți sistemul. 4) Dacă situația persistă după repornire, notați numărul notificării și contactați Departamentul de asistență tehnică Alcon. <p>Consultați caseta de dialog About (Despre) pentru datele de contact ale Departamentului de asistență tehnică Alcon.</p>
175	<p>Notificarea xxx</p> <p>Calibrare nereușită a sondei (portul conectorului mijlociu).</p> <p>Acțiuni recomandate:</p> <ol style="list-style-type: none"> 1) Deconectați tubul sondei. 2) Apăsați „Retry (Reîncercare)”. 3) Dacă situația persistă, reintroduceți sau înlocuiți sonda. 4) Dacă situația persistă, notați numărul notificării și contactați Departamentul de asistență tehnică Alcon. <p>Consultați caseta de dialog About (Despre) pentru datele de contact ale Departamentului de asistență tehnică Alcon.</p>	183	<p>Notificarea xxx</p> <p>Calibrare nereușită.</p> <p>Acțiuni recomandate:</p> <ol style="list-style-type: none"> 1) Așezați sonda în poziție orizontală stabilă. 2) Apăsați „Retry (Reîncercare)”. 3) Dacă situația persistă, reintroduceți sau înlocuiți sonda. 4) Dacă situația persistă, notați numărul notificării și contactați Departamentul de asistență tehnică Alcon. <p>Consultați caseta de dialog About (Despre) pentru datele de contact ale Departamentului de asistență tehnică Alcon.</p>
176	<p>Notificarea xxx</p> <p>Calibrare nereușită a sondei (portul conectorului superior).</p> <p>Acțiuni recomandate:</p> <ol style="list-style-type: none"> 1) Deconectați tubul sondei. 2) Apăsați „Retry (Reîncercare)”. 3) Dacă situația persistă, reintroduceți sau înlocuiți sonda. 4) Dacă situația persistă, notați numărul notificării și contactați Departamentul de asistență tehnică Alcon. <p>Consultați caseta de dialog About (Despre) pentru datele de contact ale Departamentului de asistență tehnică Alcon.</p>	184	<p>Notificarea xxx</p> <p>Senzor de presiune defect al sondei S-au dezactivat funcțiile Active Sentry (Auto PEL Control, Compensare automată a scurgerii și Atenuare a supratensiunii oculare).</p> <p>Acțiuni recomandate:</p> <ol style="list-style-type: none"> 1) Îndepărtați sonda din ochi. 2) Apăsați „Return to Setup Screen” (Revenire la ecranul Configurare). 3) Înlocuiți sonda. <p>Acțiuni alternative:</p>
177	<p>Notificarea xxx</p> <p>Funcțiile Active Sentry nu sunt disponibile (PEL automat și atenuarea activă a supratensiunii și compensarea IOP în caz de scurgeri).</p> <p>Acțiuni recomandate:</p> <ol style="list-style-type: none"> 1) Reporniți sistemul. 2) Dacă situația persistă după repornire, notați numărul notificării și contactați Departamentul de asistență tehnică Alcon. <p>Acțiuni alternative:</p> <ol style="list-style-type: none"> 1) Apăsați „Continue without Active Sentry” (Continuare fără Active Sentry). 2) Revizuiți setările înainte de a trece la intervenția chirurgicală (reglați parametrii chirurgicali ai mecanicii fluidelor după caz). <p>Consultați caseta de dialog About (Despre) pentru datele de contact ale Departamentului de asistență tehnică Alcon.</p>		

NOTIFICĂRI

COD EVENIMENT	MESAJ AFIȘAT	COD EVENIMENT	MESAJ AFIȘAT
185	<p>Calibrare nereușită.</p> <p>Acțiuni recomandate:</p> <ol style="list-style-type: none"> 1) Așezați sonda într-o poziție staționară. 2) Apăsați „Retry (Reîncercare)”. 3) Dacă situația persistă, înlocuiți sonda. 4) Dacă situația persistă, notați numărul notificării și contactați Departamentul de asistență tehnică Alcon. <p>Consultați caseta de dialog About (Despre) pentru datele de contact ale Departamentului de asistență tehnică Alcon.</p>	250	<p>Notificarea xxx</p> <p>Testare în aer.</p> <p>Acțiuni recomandate:</p> <ol style="list-style-type: none"> 1) Umpleți complet camera de testare. 2) Testați sonda din nou. <p>Acțiuni alternative:</p> <ol style="list-style-type: none"> 1) Conectați sonda la alt port și testați din nou. 2) Dacă situația persistă, înlocuiți sonda. 3) Dacă situația persistă, notați numărul notificării și contactați Departamentul de asistență tehnică Alcon. <p>Consultați caseta de dialog About (Despre) pentru datele de contact ale Departamentului de asistență tehnică Alcon.</p>
186	<p>Notificarea xxx</p> <p>(Senzorul de presiune al sondei este defect (portul conectorului mijlociu). Funcțiile Active Sentry vor fi dezactivate (PEL automat și atenuarea activă a supratensiunii și compensarea IOP în caz de scurgeri).</p> <p>Acțiuni recomandate:</p> <ol style="list-style-type: none"> 1) Înlocuiți sonda. <p>Acțiuni alternative:</p> <ol style="list-style-type: none"> 1) Apăsați „Continue without Active Sentry” (Continuare fără Active Sentry.) 2) Revizuiți setările înainte de a trece la intervenția chirurgicală (reglați parametrii chirurgicali ai mecanicii fluidelor după caz). <p>Consultați caseta de dialog About (Despre) pentru datele de contact ale Departamentului de asistență tehnică Alcon.</p>	254-255	<p>Notificarea xxx</p> <p>Vârful nu este strâns corespunzător.</p> <p>Acțiuni recomandate:</p> <ol style="list-style-type: none"> 1) Strângeți sau înlocuiți vârful. 2) Testați sonda din nou. <p>Acțiuni alternative:</p> <ol style="list-style-type: none"> 1) Conectați sonda la alt port. 2) Testați sonda din nou. 3) Dacă situația persistă, înlocuiți sonda.
187	<p>Notificarea xxx</p> <p>Senzorul de presiune al sondei este defect (portul conectorului mijlociu). Funcțiile Active Sentry vor fi dezactivate (PEL automat și atenuarea activă a supratensiunii și compensarea IOP în caz de scurgeri).</p> <p>Acțiuni recomandate:</p> <ol style="list-style-type: none"> 1) Înlocuiți sonda. <p>Acțiuni alternative:</p> <ol style="list-style-type: none"> 1) Apăsați „Continue without Active Sentry” (Continuare fără Active Sentry.) 2) Revizuiți setările înainte de a trece la intervenția chirurgicală (reglați parametrii chirurgicali ai mecanicii fluidelor după caz). <p>Consultați caseta de dialog About (Despre) pentru datele de contact ale Departamentului de asistență tehnică Alcon.</p>	256-266	<p>Notificarea xxx</p> <p>Testare sondă eșuată.</p> <p>Acțiuni recomandate:</p> <ol style="list-style-type: none"> 1) Îndepărtați și reconectați sonda. 2) Dacă problema persistă, încercați un alt port. 3) Dacă situația persistă, înlocuiți sonda. 4) Dacă problema persistă și sunteți în mijlocul unei intervenții chirurgicale, stabiliți ochiul, apoi reporniți sistemul. 5) Dacă problema persistă după repornire, notați numărul Notificării și contactați Departamentul de asistență tehnică Alcon. <p>Consultați caseta de dialog About (Despre) pentru datele de contact ale Departamentului de asistență tehnică Alcon.</p>
188	<p>Nu se poate obține presiunea de irigație. Acțiuni recomandate:</p> <ol style="list-style-type: none"> 1) Verificați dacă aveți o irigație extinsă. Eliberați pedala întrerupătorului de picior, apoi apăsați din nou pentru a închide caseta de dialog Notificare. 2) Verificați liniile de administrare și irigare și montajul Iuer. 3) Dacă situația persistă, reintroduceți sau înlocuiți FMS. 4) Dacă situația persistă, notați numărul notificării și contactați Departamentul de asistență tehnică Alcon. <p>Consultați caseta de dialog About (Despre) pentru datele de contact ale Departamentului de asistență tehnică Alcon.</p>	268	<p>Notificarea xxx</p> <p>Testare sondă eșuată.</p> <p>Acțiuni recomandate:</p> <ol style="list-style-type: none"> 1) Apăsați „Return to Setup Screen” (Revenire la ecranul Configurare). 2) Testați sonda din nou.
190	<p>Notificarea xxx</p> <p>Active Fluidics indisponibil.</p> <p>Acțiuni recomandate:</p> <ol style="list-style-type: none"> 1) Dacă sunteți în mijlocul unei intervenții chirurgicale, stabiliți ochiul, apoi reporniți sistemul. 2) Dacă situația persistă după repornire, notați numărul Notificării și contactați Departamentul de asistență tehnică Alcon. <p>Consultați caseta de dialog About (Despre) pentru datele de contact ale Departamentului de asistență tehnică Alcon.</p>	269	<p>Notificarea xxx</p> <p>Testare sondă eșuată.</p> <p>Acțiuni recomandate:</p> <ol style="list-style-type: none"> 1) Testați sonda din nou.
191	<p>Notificarea xxx</p> <p>Active Fluidics indisponibil.</p> <p>Acțiuni recomandate:</p> <ol style="list-style-type: none"> 1) Dacă sunteți în mijlocul unei intervenții chirurgicale, stabiliți ochiul, apoi reporniți sistemul. 2) Dacă situația persistă după repornire, notați numărul Notificării și contactați Departamentul de asistență tehnică Alcon. <p>Consultați caseta de dialog About (Despre) pentru datele de contact ale Departamentului de asistență tehnică Alcon.</p> <p style="text-align: center;"><u>200 - Mecanismul pentru ultrasunete</u></p>	270-273	<p>Notificarea xxx</p> <p>Eroare detectată la sondă.</p> <p>Acțiuni recomandate:</p> <ol style="list-style-type: none"> 1) Conectați sonda la alt port. 2) Testați sonda din nou. 3) Dacă situația persistă, înlocuiți sonda. 4) Dacă problema persistă și sunteți în mijlocul unei intervenții chirurgicale, stabiliți ochiul, apoi reporniți sistemul. 5) Dacă problema persistă după repornire, notați numărul Notificării și contactați Departamentul de asistență tehnică Alcon. <p>Consultați fereastra de dialog About (Despre) pentru informații de contact ale Departamentului de asistență tehnică.</p>
201-249	<p>Avertisment xxx</p> <p>Ultrasunete indisponibile.</p> <p>Acțiuni recomandate:</p> <ol style="list-style-type: none"> 1) Dacă sunteți în mijlocul unei intervenții chirurgicale, stabiliți ochiul, apoi reporniți sistemul. 2) Dacă situația persistă după repornire, notați numărul Avertismentului și contactați Departamentul de asistență tehnică Alcon. <p>Consultați caseta de dialog About (Despre) pentru datele de contact ale Departamentului de asistență tehnică Alcon.</p>		

NOTIFICĂRI

COD EVENIM ENT	MESAJ AFIȘAT	COD EVENIME NT	MESAJ AFIȘAT
274	<p>Notificarea xxx</p> <p>Eroare la sistemul de ultrasunete.</p> <p>Acțiuni recomandate:</p> <ol style="list-style-type: none"> 1) Eliberați pedala întrerupătorului de picior și încercați din nou. 2) Dacă problema persistă și sunteți în mijlocul unei intervenții chirurgicale, stabiliți ochiul, apoi reporniți sistemul. 3) Dacă situația persistă după repornire, notați numărul Notificării și contactați Departamentul de asistență tehnică Alcon. <p>Consultați caseta de dialog About (Despre) pentru datele de contact ale Departamentului de asistență tehnică Alcon.</p>	291	<p>Notificarea xxx</p> <p>Eroare la sistemul de ultrasunete.</p> <p>Acțiuni recomandate:</p> <ol style="list-style-type: none"> 1) Eliberați pedala întrerupătorului de picior, așteptați 10 secunde, apoi încercați din nou. 2) Dacă problema persistă și sunteți în mijlocul unei intervenții chirurgicale, stabiliți ochiul, apoi reporniți sistemul. 3) Dacă problema persistă după repornire, notați numărul Notificării și contactați Departamentul de asistență tehnică Alcon. <p>Consultați caseta de dialog About (Despre) pentru datele de contact ale Departamentului de asistență tehnică Alcon.</p>
276	<p>Notificarea xxx</p> <p>Etapă modificată în timpul aplicării puterii U/S.</p> <p>Acțiuni recomandate:</p> <ol style="list-style-type: none"> 1) Eliberați pedala întrerupătorului de picior. 2) Comutați sonda sau vârful, dacă este necesar. 	293	<p>Notificarea xxx</p> <p>Eroare la sistemul de ultrasunete.</p> <p>Acțiuni recomandate:</p> <ol style="list-style-type: none"> 1) Eliberați pedala întrerupătorului de picior și încercați din nou. 2) Dacă problema persistă și sunteți în mijlocul unei intervenții chirurgicale, stabiliți ochiul, apoi reporniți sistemul. 3) Dacă problema persistă după repornire, notați numărul Notificării și contactați Departamentul de asistență tehnică Alcon. <p>Consultați caseta de dialog About (Despre) pentru datele de contact ale Departamentului de asistență tehnică Alcon.</p>
277	<p>Notificarea xxx</p> <p>Sondă deconectată în timpul aplicării ultrasunetelor.</p> <p>Acțiuni recomandate:</p> <ol style="list-style-type: none"> 1) Eliberați pedala întrerupătorului de picior. 2) Introduceți sonda și testați-o. 	301-349	<p style="text-align: center;"><u>300 - Mecanismul întrerupătorului de picior</u></p> <p>Avertisment xxx</p> <p>Funcționalitate chirurgicală indisponibilă.</p> <p>Acțiuni recomandate:</p> <ol style="list-style-type: none"> 1) Dacă sunteți în mijlocul unei intervenții chirurgicale, stabiliți ochiul, apoi reporniți sistemul. 2) Dacă situația persistă după repornire, notați numărul Avertismentului și contactați Departamentul de asistență tehnică Alcon. <p>Consultați caseta de dialog About (Despre) pentru datele de contact ale Departamentului de asistență tehnică Alcon.</p>
278	<p>Notificarea xxx</p> <p>Eroare detectată la sondă.</p> <p>Acțiuni recomandate:</p> <ol style="list-style-type: none"> 1) Conectați sonda la alt port. 2) Testați sonda din nou. 3) Dacă situația persistă, înlocuiți sonda. 4) Dacă problema persistă și sunteți în mijlocul unei intervenții chirurgicale, stabiliți ochiul, apoi reporniți sistemul. 5) Dacă situația persistă după repornire, notați numărul Notificării și contactați Departamentul de asistență tehnică Alcon. <p>Consultați caseta de dialog About (Despre) pentru datele de contact ale Departamentului de asistență tehnică Alcon.</p>	350	<p>Notificarea xxx</p> <p>Eroare detectată la pedală.</p> <p>Acțiuni recomandate:</p> <ol style="list-style-type: none"> 1) Inspectați întrerupătorul de picior, curățați partea inferioară a pedalei și îndepărtați eventualele reziduuri. (consultați secțiunea Întreținere din manualul de operare.) 2) Inspectați și reconectați conectorul întrerupătorului de picior. 3) Asigurați-vă că pedala nu este apăsată, apoi resetați întrerupătorul de picior. 4) Dacă situația persistă, înlocuiți întrerupătorul de picior. 5) Dacă situația persistă, notați numărul notificării și contactați Departamentul de asistență tehnică Alcon. <p>Consultați caseta de dialog About (Despre) pentru datele de contact ale Departamentului de asistență tehnică Alcon.</p>
279-280	<p>Notificarea xxx</p> <p>Sonda nu este recunoscută.</p> <p>Acțiuni recomandate:</p> <ol style="list-style-type: none"> 1) Îndepărtați și inspectați conectorul cablului de eventuale reziduuri. 2) Verificați compatibilitatea sondei. 3) Dacă problema persistă, conectați-o la un alt port. 4) Dacă situația persistă, înlocuiți sonda. 5) Dacă problema persistă și sunteți în mijlocul unei intervenții chirurgicale, stabiliți ochiul, apoi reporniți sistemul. 6) Dacă situația persistă după repornire, notați numărul Notificării și contactați Departamentul de asistență tehnică Alcon. <p>Consultați caseta de dialog About (Despre) pentru datele de contact ale Departamentului de asistență tehnică Alcon.</p>	351	<p>Notificarea xxx</p> <p>Eroare detectată la pedală.</p> <p>Acțiuni recomandate:</p> <ol style="list-style-type: none"> 1) Inspectați și resetați întrerupătorul de picior. 2) Dacă situația persistă, înlocuiți întrerupătorul de picior. 3) Dacă situația persistă, notați numărul notificării și contactați Departamentul de asistență tehnică Alcon. <p>Consultați fereastra de dialog About (Despre) pentru informații de contact</p>
290	<p>Notificarea xxx</p> <p>Eroare la sistemul de ultrasunete.</p> <p>Acțiuni recomandate:</p> <ol style="list-style-type: none"> 1) Eliberați pedala întrerupătorului de picior și încercați din nou. 2) Dacă problema persistă și sunteți în mijlocul unei intervenții chirurgicale, stabiliți ochiul, apoi reporniți sistemul. 3) Dacă problema persistă după repornire, notați numărul Notificării și contactați Departamentul de asistență tehnică Alcon. <p>Consultați caseta de dialog About (Despre) pentru datele de contact ale Departamentului de asistență tehnică Alcon.</p>		

NOTIFICĂRI

COD EVENIMENT	MESAJ AFIȘAT	COD EVENIMENT	MESAJ AFIȘAT
352	<p>Notificarea xxx</p> <p>Defecțiune a întrerupătorului de picior.</p> <p>Acțiuni recomandate:</p> <ol style="list-style-type: none"> 1) Inspectați și reconectați conectorul întrerupătorului de picior. 2) Dacă situația persistă, înlocuiți întrerupătorul de picior. 3) Dacă situația persistă, notați numărul notificării și contactați Departamentul de asistență tehnică Alcon. <p>Consultați caseta de dialog About (Despre) pentru datele de contact ale Departamentului de asistență tehnică Alcon.</p>	364-365	<p>Notificarea xxx</p> <p>Eroare detectată la pedală.</p> <p>Acțiuni recomandate:</p> <ol style="list-style-type: none"> 1) Eliberați pedala întrerupătorului de picior. 2) Dacă situația persistă, înlocuiți întrerupătorul de picior.
358-359	<p>Notificarea xxx</p> <p>Încărcarea întrerupătorului de picior în timp ce este așezat în suport indisponibilă.</p> <p>Acțiuni recomandate:</p> <ol style="list-style-type: none"> 1) Conectați prin cablu întrerupătorul de picior dacă se dorește încărcarea sa. 2) Dacă problema persistă, notați numărul Notificării și contactați Departamentul de asistență tehnică Alcon. <p>Consultați caseta de dialog About (Despre) pentru datele de contact ale Departamentului de asistență tehnică Alcon.</p>	366	<p>Notificarea xxx</p> <p>Eroare detectată la pragul de delimitare al întrerupătorului de picior. Pragul de delimitare nu va genera vibrație.</p> <p>Acțiuni recomandate:</p> <ol style="list-style-type: none"> 1) Eliberați pedala întrerupătorului de picior. 2) Continuați intervenția chirurgicală. 3) Dacă situația persistă după repornire, înlocuiți întrerupătorul de picior.
360	<p>Notificarea xxx</p> <p>Nivelul bateriei întrerupătorului de picior este scăzut.</p> <p>Acțiuni recomandate:</p> <ol style="list-style-type: none"> 1) așezați întrerupătorul de picior în suport după terminarea intervențiilor chirurgicale. 2) Dacă situația persistă, notați numărul notificării și contactați Departamentul de asistență tehnică Alcon. <p>Consultați caseta de dialog About (Despre) pentru datele de contact ale Departamentului de asistență tehnică Alcon.</p>	367-368	<p>Notificarea xxx</p> <p>Eroare detectată la pedală.</p> <p>Acțiuni recomandate:</p> <ol style="list-style-type: none"> 1) Eliberați pedala întrerupătorului de picior. 2) Dacă situația persistă, înlocuiți întrerupătorul de picior.
361	<p>Notificarea xxx</p> <p>Nivelul bateriei întrerupătorului de picior este foarte scăzut.</p> <p>Funcționalitatea întrerupătorului de picior poate fi pierdută brusc.</p> <p>Acțiuni recomandate:</p> <ol style="list-style-type: none"> 1) Conectați cablul întrerupătorului de picior la consolă. 2) așezați întrerupătorul de picior în suport după terminarea intervențiilor chirurgicale. 3) Dacă situația persistă, notați numărul notificării și contactați Departamentul de asistență tehnică Alcon. <p>Consultați caseta de dialog About (Despre) pentru datele de contact ale Departamentului de asistență tehnică Alcon.</p>	369	<p>Notificarea xxx</p> <p>Modul de funcționare wireless al pedalei este indisponibil.</p> <p>Acțiuni recomandate:</p> <ol style="list-style-type: none"> 1) Nu deconectați cablul întrerupătorului de picior. 2) Dacă situația persistă, înlocuiți întrerupătorul de picior.
362	<p>Notificarea xxx</p> <p>Versiunea întrerupătorului de picior nu este acceptată.</p> <p>Acțiuni recomandate:</p> <ol style="list-style-type: none"> 1) Înlocuiți întrerupătorul de picior. 2) Dacă situația persistă, notați numărul Notificării și contactați Departamentul de asistență tehnică Alcon. <p>Consultați caseta de dialog About (Despre) pentru datele de contact ale Departamentului de asistență tehnică Alcon.</p>	370	<p>Notificarea xxx</p> <p>Eroare detectată la pedală.</p> <p>Acțiuni recomandate:</p> <ol style="list-style-type: none"> 1) Eliberați pedala întrerupătorului de picior. 2) Dacă situația persistă, înlocuiți întrerupătorul de picior.
363	<p>Notificarea xxx</p> <p>Conexiunea cu întrerupătorul de picior s-a pierdut.</p> <p>Acțiuni recomandate:</p> <ol style="list-style-type: none"> 1) Eliberați pedala întrerupătorului de picior. 2) Dacă întrerupătorul de picior este fără fir, mișcați întrerupătorul de picior și consola mai aproape, eliminați obstrucția sau deschideți caseta de dialog Setări de sistem și schimbați canalul fără fir al întrerupătorului de picior. 3) Dacă întrerupătorul de picior este cu cablu, înlocuiți cablul. 4) Dacă situația persistă, înlocuiți întrerupătorul de picior. 	371	<p>Notificarea xxx</p> <p>Eroare detectată la pedală.</p> <p>Acțiuni recomandate:</p> <ol style="list-style-type: none"> 1) Eliberați pedala întrerupătorului de picior. 2) Dacă situația persistă, înlocuiți întrerupătorul de picior.
		372-376	<p>Notificarea xxx</p> <p>Eroare detectată la pedală.</p> <p>Acțiuni recomandate:</p> <ol style="list-style-type: none"> 1) Eliberați pedala și butoanele întrerupătorului de picior. 2) Așezați întrerupătorul de picior în poziție orizontală. 3) Dacă situația persistă, înlocuiți întrerupătorul de picior.
		377-380	<p>Notificarea xxx</p> <p>Eroare detectată la pedală.</p> <p>Acțiuni recomandate:</p> <ol style="list-style-type: none"> 1) Eliberați pedala întrerupătorului de picior. 2) Dacă situația persistă, înlocuiți întrerupătorul de picior.
		381-382	<p>Notificarea xxx</p> <p>Eroare detectată la pedală.</p> <p>Acțiuni recomandate:</p> <ol style="list-style-type: none"> 1) Conectați cablul întrerupătorului de picior la consolă. 2) Dacă situația persistă, înlocuiți întrerupătorul de picior.

NOTIFICĂRI

COD EVENIMENT NT	MESAJ AFIȘAT	COD EVENIMENT NT	MESAJ AFIȘAT
383	<p>Notificarea xxx Asocierea pedalei eșuată. Modul de funcționare fără fir este indisponibil.</p> <p>Acțiuni recomandate: 1) Îndepărtați și apoi așezați din nou întrerupătorul de picior în suport pentru cel puțin 5 secunde.</p> <p>Acțiuni alternative: 1) Conectați cablul întrerupătorului de picior la consolă. 2) Dacă situația persistă, înlocuiți întrerupătorul de picior.</p>	435	<p>O sondă Active Sentry nu poate fi introdusă simultan cu o sondă AutoSert. Funcționalitate chirurgicală indisponibilă.</p> <p>Acțiuni recomandate: 1) Îndepărtați una dintre sonde pentru a reactiva funcționalitatea chirurgicală.</p>
387-388	<p>Notificarea xxx Modul de funcționare wireless al pedalei este indisponibil.</p> <p>Acțiuni recomandate: 1) Dacă sunteți în mijlocul unei intervenții chirurgicale, nu deconectați cablul întrerupătorului de picior. 2) În cazuri chirurgicale, deconectați și reconectați cablul întrerupătorului de picior. 3) Dacă situația persistă, înlocuiți întrerupătorul de picior.</p>	437	<p>Două sonde AutoSert nu pot fi introduse simultan. Funcționalitate chirurgicală indisponibilă.</p> <p>Acțiuni recomandate: 1) Îndepărtați una dintre sonde pentru a reactiva funcționalitatea chirurgicală.</p>
400-420	<p style="text-align: center;"><u>400 - PC-ul gazdă</u></p> <p>Eroare xxx Sistemul nu este operațional.</p> <p>Acțiuni recomandate: 1) Apăsați comutatorul de Standby pentru a opri sistemul. 2) Reporniți sistemul. 3) Dacă situația persistă după repornire, notați numărul Erorii și contactați Departamentul de asistență tehnică Alcon.</p> <p>Consultați caseta de dialog About (Despre) pentru datele de contact ale Departamentului de asistență tehnică Alcon.</p>	439	<p>Sonda nu este recunoscută. Funcționalitate chirurgicală indisponibilă.</p> <p>Acțiuni recomandate: 1) Conectați sonda la alt port. 2) Dacă situația persistă, înlocuiți sonda.</p>
431	<p>Avertisment xxx Alimentarea cu CA pierdută. Continuare pe baterie. Funcționalitate chirurgicală indisponibilă.</p> <p>Acțiuni recomandate: 1) Reporniți alimentarea cu c.a. cât mai repede posibil pentru a reactiva funcționalitatea chirurgicală.</p>	450	<p>Notificarea xxx Întrerupătorul de picior este apăsat.</p> <p>Acțiuni recomandate: 1) Eliberați pedala întrerupătorului de picior înaintea apăsării butonului Prime FMS (Programare FMS), Fill (Umplere) sau Test Handpiece (Testare sondă). 2) Dacă problema persistă, eliminați obstacolul care împiedică eliberarea întrerupătorului de picior.</p>
432	<p>Avertisment xxx Sursa de alimentare de rezervă este epuizată. Sistemul se va opri.</p> <p>Acțiuni recomandate: 1) Dacă sunteți în mijlocul unei intervenții chirurgicale, stabiliți ochiul, apoi reporniți alimentarea cu CA și reporniți sistemul.</p>	451	<p>Notificarea xxx Întrerupătorul de picior nu este recunoscut.</p> <p>Acțiuni recomandate: 1) Verificați conexiunea întrerupătorului de picior și resetați-l. 2) Dacă situația persistă, notați numărul notificării și contactați Departamentul de asistență tehnică Alcon.</p> <p>Consultați caseta de dialog About (Despre) pentru datele de contact ale Departamentului de asistență tehnică Alcon.</p>
433	<p>Avertisment xxx Sursa de alimentare de rezervă nu este disponibilă. Sistemul se va opri.</p> <p>Acțiuni recomandate: 1) Dacă sunteți în mijlocul unei intervenții chirurgicale, stabiliți ochiul, apoi reporniți alimentarea cu CA și reporniți sistemul.</p>	452	<p>Notificarea xxx Setarea presiunii intraoculare (PIO) nu poate fi realizată din cauza setării actuale a nivelului ochiului pacientului. Setarea presiunii intraoculare (PIO) va fi ajustată în funcție de cea mai apropiată valoare validă.</p> <p>Acțiuni recomandate: 1) Notați setările actuale ale PIO și ale nivelului ochiului pacientului. 2) Actualizați setările după cum este necesar sau continuați cu setările actuale.</p>
434	<p>Două sonde Active Sentry nu pot fi introduse simultan. Funcționalitate chirurgicală indisponibilă.</p> <p>Acțiuni recomandate: 1) Îndepărtați una dintre sonde pentru a reactiva funcționalitatea chirurgicală.</p>	453	<p>Notificarea xxx Setarea presiunii de irigație nu poate fi realizată din cauza setării actuale a nivelului ochiului pacientului. Setarea presiunii de irigație va fi ajustată în funcție de cea mai apropiată valoare validă.</p> <p>Acțiuni recomandate: 1) Notați setările actuale ale presiunii de irigație și ale nivelului ochiului pacientului. 2) Actualizați setările după cum este necesar sau continuați cu setările actuale.</p>
		460	<p>Notificarea xxx Întrerupătorul de picior nu a fost detectat.</p> <p>Acțiuni recomandate: 1) Instalați întrerupătorul de picior.</p>

NOTIFICĂRI

COD EVENIMENT	MESAJ AFIȘAT	COD EVENIMENT	MESAJ AFIȘAT
463	<p>Notificarea xxx</p> <p>Limba selectată este incorectă.</p> <p>Acțiuni recomandate:</p> <ol style="list-style-type: none"> 1) Continuați intervenția chirurgicală. 2) Notați numărul Notificării și contactați Departamentul de asistență tehnică Alcon. <p>Consultați caseta de dialog About (Despre) pentru datele de contact ale Departamentului de asistență tehnică Alcon.</p>	473	<p>Notificarea xxx</p> <p>Sistemul necesită depanare.</p> <p>Acțiuni recomandate:</p> <ol style="list-style-type: none"> 1) Notați numărul Notificării. 2) Continuați intervenția chirurgicală. 3) Contactați Departamentul de asistență tehnică Alcon pentru <p>Consultați caseta de dialog About (Despre) pentru datele de contact ale Departamentului de asistență tehnică Alcon.</p>
464	<p>Notificarea xxx</p> <p>Limba selectată este incorectă.</p> <p>Sistemul va folosi în mod implicit limba engleză.</p> <p>Acțiuni recomandate:</p> <ol style="list-style-type: none"> 1) Continuați intervenția chirurgicală. 2) Notați numărul Notificării și contactați Departamentul de asistență tehnică Alcon. <p>Consultați caseta de dialog About (Despre) pentru datele de contact ale Departamentului de asistență tehnică Alcon.</p>	475	<p>Notificarea xxx</p> <p>Bateria unității centrale de procesare ar trebui înlocuită.</p> <p>Ceasul sistemului ar putea fi incorect.</p> <p>Acțiuni recomandate:</p> <ol style="list-style-type: none"> 1) Notați numărul Notificării. 2) Actualizați data și ora. 3) Continuați intervenția chirurgicală. 4) Contactați Departamentul de asistență tehnică Alcon pentru schimbarea bateriei. <p>Consultați caseta de dialog About (Despre) pentru datele de contact ale Departamentului de asistență tehnică Alcon.</p>
465	<p>Notificarea xxx</p> <p>Secvența de testare a fost întreruptă de îndepărtarea sondei.</p> <p>Acțiuni recomandate:</p> <ol style="list-style-type: none"> 1) Instalați sonda și testați din nou. 	477	<p>Notificarea xxx</p> <p>Securitatea sistemului a fost compromisă.</p> <p>Acțiuni recomandate:</p> <ol style="list-style-type: none"> 1) Notați numărul Notificării. 2) Contactați Departamentul asistență tehnică Alcon. <p>Consultați caseta de dialog About (Despre) pentru datele de contact ale Departamentului de asistență tehnică Alcon.</p>
466	<p>Notificarea xxx</p> <p>O a treia sonda a fost introdusă. Această sondă a fost dezactivată.</p> <p>Acțiuni recomandate:</p> <ol style="list-style-type: none"> 1) Îndepărtați toate sondele. 	478	<p>Notificarea xxx</p> <p>Securitatea sistemului a fost compromisă.</p> <p>Acțiuni recomandate:</p> <ol style="list-style-type: none"> 1) Notați numărul Notificării. 2) Contactați Departamentul asistență tehnică Alcon. <p>Consultați caseta de dialog About (Despre) pentru datele de contact ale Departamentului de asistență tehnică Alcon.</p>
468	<p>Notificarea xxx</p> <p>Fișier medic indisponibil.</p> <p>Acțiuni recomandate:</p> <ol style="list-style-type: none"> 1) Restaurați fișierul medicului din suportul media pentru salvarea copiilor de siguranță. 2) Dacă situația persistă după repornire, notați numărul notificării și contactați Departamentul de asistență tehnică Alcon. <p>Acțiuni alternative:</p> <ol style="list-style-type: none"> 1) Selectați fișierul medic Alcon Settings. <p>Consultați caseta de dialog About (Despre) pentru datele de contact ale Departamentului de asistență tehnică Alcon.</p>	486	<p>Notificarea xxx</p> <p>Operațiunea de setare a <i>AutoSert</i> a fost anulată din cauza unei modificări în etape.</p> <p>Acțiuni recomandate:</p> <ol style="list-style-type: none"> 1) Selectați o etapă I/A sau <i>AutoSert</i>. 2) Continuați configurarea sondei <i>AutoSert</i>.
469	<p>Notificarea xxx</p> <p>Fișier medic corupt.</p> <p>Acțiuni recomandate:</p> <ol style="list-style-type: none"> 1) Restaurați fișierul medicului din suportul media pentru salvarea copiilor de siguranță. 2) Dacă situația persistă, notați numărul notificării și contactați Departamentul de asistență tehnică Alcon. <p>Acțiuni alternative:</p> <ol style="list-style-type: none"> 1) Selectați fișierul medic Alcon Settings. <p>Consultați caseta de dialog About (Despre) pentru datele de contact ale Departamentului de asistență tehnică Alcon.</p>	491	<p>Notificarea xxx</p> <p>Inițializarea rețelei Wi-Fi nereușită. Sistemul Video Overlay wireless nu este disponibil.</p> <p>Acțiuni recomandate:</p> <ol style="list-style-type: none"> 1) Puteți continua intervenția chirurgicală. 2) Opțional, puteți reporni sistemul pentru a corecta problema. 3) Dacă situația persistă după repornire, notați numărul Notificării și contactați Departamentul de asistență tehnică Alcon. <p>Consultați caseta de dialog About (Despre) pentru datele de contact ale Departamentului de asistență tehnică Alcon.</p> <p>Active FMS nu este acceptat, deoarece Active Fluidics nu este disponibil.</p>
470	<p>Notificarea xxx</p> <p>Fișier de medic invalid.</p> <p>Acțiuni recomandate:</p> <ol style="list-style-type: none"> 1) Restaurați fișierul medicului din suportul media pentru salvarea copiilor de siguranță. 2) Dacă situația persistă, notați numărul notificării și contactați Departamentul de asistență tehnică Alcon. <p>Acțiuni alternative:</p> <ol style="list-style-type: none"> 1) Selectați fișierul medic Alcon Settings. <p>Consultați caseta de dialog About (Despre) pentru datele de contact ale Departamentului de asistență tehnică Alcon.</p>		

NOTIFICĂRI

COD EVENIMENT NT	MESAJ AFIȘAT	COD EVENIMENT NT	MESAJ AFIȘAT
499	Gravity FMS nu este acceptat, deoarece Gravity Fluidics nu este disponibil. Acțiuni recomandate: 1) Introduceți un Active FMS.	650	Notificarea xxx Funcția Coagulation (Coagulare) nu este disponibilă. Acțiuni recomandate: 1) Dacă problema persistă și sunteți în mijlocul unei intervenții chirurgicale, stabiliți ochiul, apoi reporniți sistemul. 2) Dacă situația persistă după repornire, notați numărul notificării și contactați Departamentul de asistență tehnică Alcon. Consultați caseta de dialog About (Despre) pentru datele de contact ale Departamentului de asistență tehnică Alcon.
501-549	<u>500 - Mecanismul Vit (Vitrectomie)</u> Avertisment xxx Vitrectomie indisponibilă. Acțiuni recomandate: 1) Dacă sunteți în mijlocul unei intervenții chirurgicale, stabiliți ochiul, apoi reporniți sistemul. 2) Dacă situația persistă după repornire, notați numărul Avertismentului și contactați Departamentul de asistență tehnică Alcon. Consultați caseta de dialog About (Despre) pentru datele de contact ale Departamentului de asistență tehnică Alcon.	701-749	<u>700 - Mecanismul suportului pentru perfuzie</u> Avertisment xxx Suportul pentru perfuzie nu este disponibil. Acțiuni recomandate: 1) Dacă sunteți în mijlocul unei intervenții chirurgicale, stabiliți ochiul, apoi reporniți sistemul. 2) Dacă situația persistă după repornire, notați numărul Avertismentului și contactați Departamentul de asistență tehnică Alcon. Consultați caseta de dialog About (Despre) pentru datele de contact ale Departamentului de asistență tehnică Alcon.
550	Notificarea xxx Viteza mare de tăiere pentru vitrectomie este compromisă Acțiuni recomandate: 1) Continuați cu viteza de tăiere 2000 cpm sau mai mică sau înlocuiți vitreotomul. 2) Dacă situația persistă, notați numărul notificării și contactați Departamentul de asistență tehnică Alcon. Consultați caseta de dialog About (Despre) pentru datele de contact ale Departamentului de asistență tehnică Alcon.	750	Notificarea xxx Suportul pentru perfuzie este blocat. Este posibil ca suportul să nu fi atins înălțimea dorită. Acțiuni recomandate: 1) Verificați dacă există obstacole externe. 2) Dacă problema persistă și sunteți în mijlocul unei intervenții chirurgicale, stabiliți ochiul, apoi reporniți sistemul. 3) Dacă situația persistă după repornire, notați numărul notificării și contactați Departamentul de asistență tehnică Alcon. Consultați caseta de dialog About (Despre) pentru datele de contact ale Departamentului de asistență tehnică Alcon.
551	Notificarea xxx Funcția de tăiere pentru vitrectomie este dezactivată. Acțiuni recomandate: 1) Verificați conexiunea vitreotomului. 2) Dacă situația persistă după repornire, notați numărul notificării și contactați Departamentul de asistență tehnică Alcon. Consultați caseta de dialog About (Despre) pentru datele de contact ale Departamentului de asistență tehnică Alcon.	801-849	<u>800 - Mecanismul IOL</u> Avertisment xxx <i>AutoSert</i> indisponibil. Acțiuni recomandate: 1) Dacă sunteți în mijlocul unei intervenții chirurgicale, stabiliți ochiul, apoi reporniți sistemul. 2) Dacă situația persistă după repornire, notați numărul Avertismentului și contactați Departamentul de asistență tehnică Alcon. Consultați caseta de dialog About (Despre) pentru datele de contact ale Departamentului de asistență tehnică Alcon.
552	Notificarea xxx Funcția de tăiere pentru vitrectomie nu este disponibilă. Acțiuni recomandate: 1) Eliberați pedala întrerupătorului de picior. 2) Verificați conexiunea vitreotomului. 3) Dacă problema persistă și sunteți în mijlocul unei intervenții chirurgicale, stabiliți ochiul, apoi reporniți sistemul. 4) Dacă situația persistă după repornire, notați numărul notificării și contactați Departamentul de asistență tehnică Alcon. Consultați caseta de dialog About (Despre) pentru datele de contact ale Departamentului de asistență tehnică Alcon.	861	Notificarea xxx Sonda <i>AutoSert</i> nu este acceptată în portul superior. Acțiuni recomandate: 1) Deplasați sonda <i>AutoSert</i> la portul de mijloc.
601-649	<u>600 - Mecanismul Coag (Coagulare)</u> Avertisment xxx Funcția Coagulation (Coagulare) nu este disponibilă. Acțiuni recomandate: 1) Dacă sunteți în mijlocul unei intervenții chirurgicale, stabiliți ochiul, apoi reporniți sistemul. 2) Dacă situația persistă după repornire, notați numărul Avertismentului și contactați Departamentul de asistență tehnică Alcon. Consultați caseta de dialog About (Despre) pentru datele de contact ale Departamentului de asistență tehnică Alcon.		

NOTIFICĂRI

COD EVENIM ENT	MESAJ AFIȘAT	COD EVENIME NT	MESAJ AFIȘAT
889	<p>Notificarea xxx Eroare detectată la sondă. Acțiuni recomandate: 1) Înlocuiți sonda <i>AutoSert</i>. 2) Dacă problema persistă și sunteți în mijlocul unei intervenții chirurgicale, stabiliți ochiul, apoi reporniți sistemul. 3) Dacă situația persistă după repornire, notați numărul Notificării și contactați Departamentul de asistență tehnică Alcon. Consultați caseta de dialog About (Despre) pentru datele de contact ale Departamentului de asistență tehnică Alcon.</p>	894	<p>Notificarea xxx Sonda trebuie să fie complet retrasă înainte punerii în autoclavă. Acțiuni recomandate: 1) Reintroduceți sonda <i>AutoSert</i>.</p>
890	<p>Notificarea xxx Eroare <i>AutoSert</i>. Acțiuni recomandate: 1) Eliberați pedala întrerupătorului de picior și încercați din nou. 2) Dacă situația persistă, înlocuiți sonda <i>AutoSert</i>. 3) Dacă problema persistă și sunteți în mijlocul unei intervenții chirurgicale, stabiliți ochiul, apoi reporniți sistemul. 4) Dacă situația persistă după repornire, notați numărul Notificării și contactați Departamentul de asistență tehnică Alcon. Consultați caseta de dialog About (Despre) pentru datele de contact ale Departamentului de asistență tehnică Alcon.</p>	895	<p>Notificarea xxx Eroare detectată la sondă. Acțiuni recomandate: 1) Înlocuiți sonda <i>AutoSert</i>. 2) Dacă problema persistă și sunteți în mijlocul unei intervenții chirurgicale, stabiliți ochiul, apoi reporniți sistemul. 3) Dacă situația persistă după repornire, notați numărul Notificării și contactați Departamentul de asistență tehnică Alcon. Consultați caseta de dialog About (Despre) pentru datele de contact ale Departamentului de asistență tehnică Alcon.</p>
891	<p>Notificarea xxx Mișcarea sondei <i>AutoSert</i> a fost oprită. Acțiuni recomandate: 1) Eliberați pedala întrerupătorului de picior și încercați din nou. 2) Dacă situația persistă, înlocuiți sonda <i>AutoSert</i>. 3) Dacă problema persistă și sunteți în mijlocul unei intervenții chirurgicale, stabiliți ochiul, apoi reporniți sistemul. 4) Dacă situația persistă după repornire, notați numărul Notificării și contactați Departamentul de asistență tehnică Alcon. Consultați caseta de dialog About (Despre) pentru datele de contact ale Departamentului de asistență tehnică Alcon.</p>	897	<p>Notificarea xxx Eroare detectată la sondă. Acțiuni recomandate: 1) Înlocuiți sonda <i>AutoSert</i>. 2) Dacă problema persistă și sunteți în mijlocul unei intervenții chirurgicale, stabiliți ochiul, apoi reporniți sistemul. 3) Dacă situația persistă după repornire, notați numărul Notificării și contactați Departamentul de asistență tehnică Alcon. Consultați caseta de dialog About (Despre) pentru datele de contact ale Departamentului de asistență tehnică Alcon.</p>
892	<p>Notificarea xxx Eroare detectată la sondă. Acțiuni recomandate: 1) Reintroduceți conectorul cablului sondei. 2) Dacă situația persistă, înlocuiți sonda <i>AutoSert</i>. 3) Dacă problema persistă și sunteți în mijlocul unei intervenții chirurgicale, stabiliți ochiul, apoi reporniți sistemul. 4) Dacă situația persistă după repornire, notați numărul Notificării și contactați Departamentul de asistență tehnică Alcon. Consultați caseta de dialog About (Despre) pentru datele de contact ale Departamentului de asistență tehnică Alcon.</p>	901-949	<p style="text-align: center;">900 - Mecanismul pompei</p> <p>Avertisment xxx Vitrectomie indisponibilă. Acțiuni recomandate: 1) Dacă sunteți în mijlocul unei intervenții chirurgicale, stabiliți ochiul, apoi reporniți sistemul. 2) Dacă situația persistă după repornire, notați numărul Avertismentului și contactați Departamentul de asistență tehnică Alcon. Consultați caseta de dialog About (Despre) pentru datele de contact ale Departamentului de asistență tehnică Alcon.</p>
893	<p>Notificarea xxx Calibrarea sondei <i>AutoSert</i> eșuată. Acțiuni recomandate: 1) Înlocuiți sonda <i>AutoSert</i>. 2) Dacă problema persistă și sunteți în mijlocul unei intervenții chirurgicale, stabiliți ochiul, apoi reporniți sistemul. 3) Dacă situația persistă după repornire, notați numărul Notificării și contactați Departamentul de asistență tehnică Alcon. Consultați caseta de dialog About (Despre) pentru datele de contact ale Departamentului de asistență tehnică Alcon.</p>	950	<p>Notificarea xxx Scurgeri detectate la pompă. Funcția de tăiere în vitrectomie poate fi indisponibilă. Acțiuni recomandate: 1) Verificați dacă vitrectomia este dezactivată. 2) Dacă situația persistă, notați numărul notificării și contactați Departamentul de asistență tehnică Alcon. Consultați caseta de dialog About (Despre) pentru datele de contact ale Departamentului de asistență tehnică Alcon.</p>
		1101-1149	<p style="text-align: center;">1100 - Mecanismul de control al alimentării</p> <p>Avertisment xxx Eroare la mecanismul de control al alimentării. Acțiuni recomandate: 1) Dacă sunteți în mijlocul unei intervenții chirurgicale, stabiliți ochiul. 2) Apăsăți comutatorul Standby timp de 5 secunde pentru a opri sistemul. 3) Reporniți sistemul. 4) Dacă situația persistă după repornire, notați numărul Avertismentului și contactați Departamentul de asistență tehnică Alcon. Consultați caseta de dialog About (Despre) pentru datele de contact ale Departamentului de asistență tehnică Alcon.</p>

NOTIFICĂRI

COD EVENIMENT	MESAJ AFIȘAT	COD EVENIMENT	MESAJ AFIȘAT
1150	<p>Notificarea xxx</p> <p>Este necesară depanarea sursei de alimentare de rezervă. Sursa de alimentare de rezervă nu este disponibilă. Sistemul se va opri imediat dacă se pierde alimentarea c.a.</p> <p>Acțiuni recomandate:</p> <ol style="list-style-type: none"> 1) Puteți continua intervenția chirurgicală. 2) Dacă situația persistă, notați numărul notificării și contactați Departamentul de asistență tehnică Alcon. <p>Consultați caseta de dialog About (Despre) pentru datele de contact ale Departamentului de asistență tehnică Alcon.</p>	1250	<p>Notificarea xxx</p> <p>Canalul fără fir este deja folosit de o altă consolă Centurion, microscop LX3, SGS sau HDMC.</p> <p>Acțiuni recomandate:</p> <ol style="list-style-type: none"> 1) Deschideți caseta de dialog System Settings (Setări Sistem) și schimbați Canalul fără fir al întrerupătorului de picior.
1151	<p>Notificarea xxx</p> <p>Sursa de alimentare de rezervă temporar indisponibilă. Bateria se reîncarcă. Sursa de alimentare de rezervă nu este disponibilă. Sistemul se va opri imediat dacă se pierde alimentarea c.a.</p> <p>Acțiuni recomandate:</p> <ol style="list-style-type: none"> 1) Puteți continua intervenția chirurgicală. 2) Dacă situația persistă, notați numărul notificării și contactați Departamentul de asistență tehnică Alcon. <p>Consultați caseta de dialog About (Despre) pentru datele de contact ale Departamentului de asistență tehnică Alcon.</p>	1260	<p>Notificarea xxx</p> <p>Conexiunea cu SGS s-a pierdut.</p> <p>Acțiuni recomandate:</p> <ol style="list-style-type: none"> 1) Mișcați SGS și consola mai aproape, eliminați obstrucția sau deschideți caseta de dialog System Settings (Setări Sistem) și schimbați canalul fără fir al întrerupătorului de picior.
1153-1154	<p>Notificarea xxx</p> <p>Alimentarea de rezervă nu este disponibilă din cauza temperaturii bateriei care nu se încadrează în limitele permise. Aceasta poate fi o condiție temporară cauzată de o temperatură ambientală extremă. Sursa de alimentare de rezervă nu este disponibilă. Sistemul se va opri imediat dacă se pierde alimentarea c.a.</p> <p>Acțiuni recomandate:</p> <ol style="list-style-type: none"> 1) Puteți continua intervenția chirurgicală. 2) Dacă situația persistă, notați numărul notificării și contactați Departamentul de asistență tehnică Alcon. <p>Consultați caseta de dialog About (Despre) pentru datele de contact ale Departamentului de asistență tehnică Alcon.</p>	1261	<p>Notificarea xxx</p> <p>Conexiunea cu microscopul s-a pierdut.</p> <p>Acțiuni recomandate:</p> <ol style="list-style-type: none"> 1) Mișcați microscopul și consola mai aproape, eliminați obstrucția sau deschideți caseta de dialog System Settings (Setări Sistem) și schimbați canalul fără fir al întrerupătorului de picior.
1155	<p>Serviciul este necesar pentru alimentarea de rezervă.</p> <p>Acțiuni recomandate:</p> <ol style="list-style-type: none"> 1) Puteți continua intervenția chirurgicală. 2) Notați numărul Notificării și contactați Departamentul de asistență tehnică Alcon. <p>Consultați caseta de dialog About (Despre) pentru datele de contact ale Departamentului de asistență tehnică Alcon.</p>	1300-1349	<p style="text-align: center;"><u>1300 - Mecanismul semnalelor sonore</u></p> <p>Avertisment xxx</p> <p>Funcțiile Fluidics (Dinamica fluidelor) și Coagulation (Coagulare) nu sunt disponibile.</p> <p>Acțiuni recomandate:</p> <ol style="list-style-type: none"> 1) Dacă sunteți în mijlocul unei intervenții chirurgicale, stabiliți ochiul, apoi reporniți sistemul. 2) Dacă situația persistă după repornire, notați numărul Avertismentului și contactați Departamentul de asistență tehnică Alcon. <p>Consultați caseta de dialog About (Despre) pentru datele de contact ale Departamentului de asistență tehnică Alcon.</p>
1156	<p>Notificarea xxx</p> <p>Sursa de alimentare de rezervă nu este disponibilă. Sursa de alimentare de rezervă nu este disponibilă. Sistemul se va opri imediat dacă se pierde alimentarea c.a.</p> <p>Acțiuni recomandate:</p> <ol style="list-style-type: none"> 1) Puteți continua intervenția chirurgicală. 2) Dacă situația persistă, notați numărul notificării și contactați Departamentul de asistență tehnică Alcon. <p>Consultați caseta de dialog About (Despre) pentru datele de contact ale Departamentului de asistență tehnică Alcon.</p>	1400-1449	<p style="text-align: center;"><u>1400 - Mecanismul de control al operatorului</u></p> <p>Avertisment xxx</p> <p>Funcția Fluidics (Dinamica fluidelor) nu este disponibilă.</p> <p>Acțiuni recomandate:</p> <ol style="list-style-type: none"> 1) Dacă sunteți în mijlocul unei intervenții chirurgicale, stabiliți ochiul, apoi reporniți sistemul. 2) Dacă situația persistă după repornire, notați numărul Avertismentului și contactați Departamentul de asistență tehnică Alcon. <p>Consultați caseta de dialog About (Despre) pentru datele de contact ale Departamentului de asistență tehnică Alcon.</p>
1201-1249	<p style="text-align: center;"><u>1200 - Mecanismul fără fir</u></p> <p>Avertisment xxx</p> <p>Funcția fără fir nu este disponibilă.</p> <ol style="list-style-type: none"> 1) Dacă sunteți în mijlocul unei intervenții chirurgicale, stabiliți ochiul, apoi reporniți sistemul. 2) Dacă situația persistă după repornire, notați numărul Avertismentului și contactați Departamentul de asistență tehnică Alcon. <p>Consultați caseta de dialog About (Despre) pentru datele de contact ale Departamentului de asistență tehnică Alcon.</p>	2000-2006	<p style="text-align: center;"><u>2000 - Subsistem I/A</u></p> <p>Avertisment xxx</p> <p>Funcțiile Fluidics (Dinamica fluidelor), Vitrectomy (Vitrectomie) și Coagulation (Coagulare) nu sunt disponibile.</p> <p>Acțiuni recomandate:</p> <ol style="list-style-type: none"> 1) Dacă sunteți în mijlocul unei intervenții chirurgicale, stabiliți ochiul, apoi reporniți sistemul. 2) Dacă situația persistă după repornire, notați numărul Avertismentului și contactați Departamentul de asistență tehnică Alcon. Consultați caseta de dialog About (Despre) pentru datele de contact ale Departamentului de asistență tehnică Alcon.

NOTIFICĂRI

COD EVENIMENT	MESAJ AFIȘAT	COD EVENIMENT	MESAJ AFIȘAT
2015	<p>Avertisment xxx Funcțiile Fluidics (Dinamica fluidelor), Vitrectomy (Vitrectomie) și Coagulation (Coagulare) nu sunt disponibile. Acțiuni recomandate: 1) Reporniți sistemul. 2) Dacă situația persistă după repornire, notați numărul Avertismentului și contactați Departamentul de asistență tehnică Alcon. Consultați caseta de dialog About (Despre) pentru datele de contact ale Departamentului de asistență tehnică Alcon.</p> <p style="text-align: center;"><u>2100 - Subsistem generator</u></p>	2200-2206	<p style="text-align: center;"><u>2200 - Subsistem multifuncții</u></p> <p>Avertisment xxx Întrerupătorul de picior, Suportul pentru perfuzii, Pompa, Audio și Control operator nu sunt disponibile. Acțiuni recomandate: 1) Dacă sunteți în mijlocul unei intervenții chirurgicale, stabiliți ochiul, apoi reporniți sistemul. 2) Dacă situația persistă după repornire, notați numărul Avertismentului și contactați Departamentul de asistență tehnică Alcon. Consultați caseta de dialog About (Despre) pentru datele de contact ale Departamentului de asistență tehnică Alcon.</p>
2100-2106	<p>Avertisment xxx Funcțiile Ultrasonics (Ultrasunete), Capsulotomy (Capsulotomie) și AutoSert nu sunt disponibile. Acțiuni recomandate: 1) Dacă sunteți în mijlocul unei intervenții chirurgicale, stabiliți ochiul, apoi reporniți sistemul. 2) Dacă situația persistă după repornire, notați numărul Avertismentului și contactați Departamentul de asistență tehnică Alcon. Consultați caseta de dialog About (Despre) pentru datele de contact ale Departamentului de asistență tehnică Alcon.</p>	2215	<p>Avertisment xxx Întrerupătorul de picior, Suportul pentru perfuzii, Pompa, Audio și Control operator nu sunt disponibile. Acțiuni recomandate: 1) Reporniți sistemul. 2) Dacă situația persistă după repornire, notați numărul Avertismentului și contactați Departamentul de asistență tehnică Alcon. Consultați caseta de dialog About (Despre) pentru datele de contact ale Departamentului de asistență tehnică Alcon.</p>
2115	<p>Avertisment xxx Funcțiile Ultrasonics (Ultrasunete), Capsulotomy (Capsulotomie) și AutoSert nu sunt disponibile. Acțiuni recomandate: 1) Reporniți sistemul. 2) Dacă situația persistă după repornire, notați numărul Avertismentului și contactați Departamentul de asistență tehnică Alcon. Consultați caseta de dialog About (Despre) pentru datele de contact ale Departamentului de asistență tehnică Alcon.</p>		

SECȚIUNEA ȘASE - ACCESORII ȘI COMPONENTE

În această secțiune a Manualului de operare al sistemului oftalmologic *Centurion*[™] este prezentată o listă a accesoriilor, a pieselor de schimb și a componentelor aprobate de Alcon Inc. **Utilizarea de accesorii neaprobate este interzisă.**

Vă rugăm să contactați departamentul de vânzări Alcon pentru informații legate de funcționare înainte de utilizarea inițială a sondelor, accesoriilor sau pachetelor.

Pentru informații suplimentare, contactați departamentul de vânzări al Alcon.

Telefon:

(800) 862-5266 sau

(817) 293-0450

Solicitați să discutați cu

Departamentul de servicii clienți

Prin poștă:

Alcon, Inc.

6201 South Freeway

Fort Worth, TX, 76134-2099

INTERNAȚIONAL: Contactați reprezentanța locală de vânzări Alcon.

DESCRIERE	NUMĂR LOCAL	NUMĂR GLOBAL
Accesorii		
Sonda <i>Centurion™ Active Sentry™</i>		8065752914
Sonda <i>Centurion™ OZiI™</i>		8065751761
Sonda torsională <i>OZiI™</i>		8065750469
Sonda de vitrectomie anterioară <i>Centurion™ UltraVit™</i> , calibru 23		8065752134
Injector IOL <i>Intrepid™ AutoSert™</i> (cu piston și cheie)		8065751755
Vârf conic injector <i>Intrepid™ AutoSert™</i>		8065752237
Piston injector <i>Intrepid™ AutoSert™</i>		8065751776
Cheie injector <i>Intrepid™ AutoSert™</i>		8065751775
Telecomandă		8065751774
Înterupător de picior <i>Centurion™</i>		8065751762
Înterupător de picior <i>Laureate™</i>		8065750523
Înterupător de picior <i>Constellation™</i> (a se utiliza doar cu cablu adaptor pentru înterupător de picior <i>Constellation™</i> 8065752948)		8065750977
Înterupător de picior <i>Infiniti™</i> (a se utiliza doar cu cablu adaptor pentru înterupător de picior <i>Infiniti™</i> 8065752935)		8065750403
Înterupător de picior Global		8065752572
Manual de utilizare		8065752994
Capac anti-impurități		8065830065
Capac tavă		8065753039
Capac afișaj		8065753040
Stick media <i>Centurion™</i>		8065751771
Câmp steril pentru brațul tăvii <i>Centurion™</i>		8065752229
Support pentru reconstituire		8065752527
Pachete CENTURION™ FMS pentru tehnologia Active Fluidics™, 0,9 mm		
Pachet de bază MS <i>Active Fluidics</i>		8065752180
Pachet MS <i>Active Fluidics</i> , 0,9 mm, fără vârf		8065752181
Pachet MS <i>Active Fluidics</i> , 0,9 mm, <i>Intrepid™ Ultra</i> , fără vârf		8065752182
Pachet MS <i>Active Fluidics</i> , 0,9 mm, <i>Intrepid™ Nano</i> fără vârf		8065752183
Pachet MS <i>Active Fluidics</i> , 0,9 mm <i>ABS™</i> , vârf 30° <i>Kelman™</i>		8065752184
Pachet MS <i>Active Fluidics</i> , 0,9 mm <i>ABS™</i> , vârf 45° <i>Kelman™</i>		8065752185
Pachet MS <i>Active Fluidics</i> , 0,9 mm <i>ABS™</i> vârf conic 30° <i>Kelman™</i>		8065752186
Pachet MS <i>Active Fluidics</i> , 0,9 mm <i>ABS™</i> vârf vârf conic 45° <i>Kelman™</i>		8065752187
Pachet MS <i>Active Fluidics</i> , 0,9 mm <i>ABS™</i> vârf mini-evazat 30° <i>Kelman™</i>		8065752188
Pachet MS <i>Active Fluidics</i> , 0,9 mm <i>ABS™</i> vârf mini-evazat 45° <i>Kelman™</i>		8065752189
Pachet MS <i>Active Fluidics</i> , 0,9 mm <i>ABS™</i> vârf mini-evazat 30° <i>OZiI™</i>		8065752190
Pachet MS <i>Active Fluidics</i> , 0,9 mm <i>ABS™</i> vârf mini-evazat 45° <i>OZiI™</i>		8065752191
Pachet MS <i>Active Fluidics</i> , 0,9 mm <i>Intrepid™ ABS™ Ultra</i> , vârf mini-evazat 30° <i>Kelman™</i>		8065752192
Pachet MS <i>Active Fluidics</i> , 0,9 mm <i>Intrepid™ ABS™ Ultra</i> , vârf mini-evazat 45° <i>Kelman™</i>		8065752193
Pachet MS <i>Active Fluidics</i> , 0,9 mm <i>Intrepid™ ABS™ Ultra</i> , vârf mini-evazat 30° <i>OZiI™</i>		8065752194
Pachet MS <i>Active Fluidics</i> , 0,9 mm <i>Intrepid™ ABS™ Ultra</i> , vârf mini-evazat 45° <i>OZiI™</i>		8065752195
Pachet MS <i>Active Fluidics</i> , 0,9 mm <i>Intrepid™ ABS™ Ultra</i> , vârf mini-evazat inversat 30° <i>OZiI™</i>		8065752474
Pachet MS <i>Active Fluidics</i> , 0,9 mm <i>Intrepid™ ABS™ Nano</i> , vârf mini-evazat 30° <i>Kelman™</i>		8065752196
Pachet MS <i>Active Fluidics</i> , 0,9 mm <i>Intrepid™ ABS™ Nano</i> , vârf mini-evazat 45° <i>Kelman™</i>		8065752197
Pachet MS <i>Active Fluidics</i> , 0,9 mm <i>Intrepid™ ABS™ Nano</i> , vârf mini-evazat 30° <i>OZiI™</i>		8065752198
Pachet MS <i>Active Fluidics</i> , 0,9 mm <i>Intrepid™ ABS™ Nano</i> , vârf mini-evazat 45° <i>OZiI™</i>		8065752199
Pachet MS <i>Active Fluidics</i> , 0,9 mm <i>Intrepid™ ABS™ Nano</i> , vârf mini-evazat inversat 30° <i>OZiI™</i>		8065752475
Pachet MS <i>Active Fluidics</i> , 0,9 mm <i>Intrepid™ ABS™ Intrepid™ Ultra</i> , vârf echilibrat 30°		8065752200

DESCRIERE
NUMĂR LOCAL NUMĂR GLOBAL

DESCRIERE	NUMĂR LOCAL	NUMĂR GLOBAL
Pachet MS <i>Active Fluidics</i> , 0,9 mm <i>Intrepid</i> TM ABS TM <i>Intrepid</i> TM Ultra, vârî echilibrat 45°		8065752201
Pachet MS <i>Active Fluidics</i> , 0,9 mm <i>Intrepid</i> TM ABS TM <i>Intrepid</i> TM Nano, vârî echilibrat 30°		8065752202
Pachet MS <i>Active Fluidics</i> , 0,9 mm <i>Intrepid</i> TM ABS TM <i>Intrepid</i> TM Nano, vârî echilibrat 45°		8065752203
Pachet MS <i>Active Fluidics</i> , 0,9 mm <i>Intrepid</i> TM ABS TM Ultra, vârî mini 30° <i>Kelman</i> TM		8065752244
Pachet MS <i>Active Fluidics</i> , 0,9 mm <i>Intrepid</i> TM ABS TM Ultra, vârî mini 45° <i>Kelman</i> TM		8065752245
Pachet MS <i>Active Fluidics</i> , 0,9 mm <i>Intrepid</i> TM ABS TM Nano, vârî mini 30° <i>Kelman</i> TM		8065752246
Pachet MS <i>Active Fluidics</i> , 0,9 mm <i>Intrepid</i> TM ABS TM Nano, vârî mini 45° <i>Kelman</i> TM		8065752247
Pachet MS <i>Active Fluidics</i> , 0,9 mm INTREPID TM Ultra, ABS TM INTREPID TM hibrid 30°		8065753134
Pachet MS <i>Active Fluidics</i> , 0,9 mm INTREPID TM Ultra, ABS TM INTREPID TM hibrid 45°		8065753135
Pachet MS <i>Active Fluidics</i> , 0,9 mm INTREPID TM Nano, ABS TM INTREPID TM hibrid 30°		8065753136
Pachet MS <i>Active Fluidics</i> , 0,9 mm INTREPID TM Nano, ABS TM INTREPID TM hibrid 45°		8065753137
Pachet MS <i>Active Fluidics</i> , 0,9 mm ABS TM INTREPID TM hibrid 30°		8065753158
Pachet MS <i>Active Fluidics</i> , 0,9 mm ABS TM INTREPID TM hibrid 45°		8065753159

Pachete CENTURIONTM FMS pentru tehnologia *Active Fluidics*TM, 0,7 mm

Pachet de bază MS <i>Active Fluidics</i>	8065752180
Pachet MS <i>Active Fluidics</i> , 0,7 mm, <i>Intrepid</i> TM Ultra, fără vârî	8065752479
Pachet MS <i>Active Fluidics</i> , 0,7 mm <i>Intrepid</i> TM Ultra, ABS TM , vârî mini 30° <i>Kelman</i> TM	8065752480
Pachet MS <i>Active Fluidics</i> , 0,7 mm <i>Intrepid</i> TM Ultra, ABS TM , vârî mini 45° <i>Kelman</i> TM	8065752481
Pachet MS <i>Active Fluidics</i> , 0,7 mm <i>Intrepid</i> TM Ultra, ABS TM , vârî mini 30° <i>OZi</i> TM	8065752482
Pachet MS <i>Active Fluidics</i> , 0,7 mm <i>Intrepid</i> TM Ultra, ABS TM , vârî mini 45° <i>OZi</i> TM	8065752483
Pachet MS <i>Active Fluidics</i> , 0,7 mm <i>Intrepid</i> TM Ultra, ABS TM , vârî mini inversat, 30° <i>OZi</i> TM	8065752484
Pachet MS <i>Active Fluidics</i> , 0,7 mm <i>Intrepid</i> TM Ultra, vârî echilibrat ABS* <i>Intrepid</i> TM 30°	8065752485
Pachet MS <i>Active Fluidics</i> , 0,7 mm <i>Intrepid</i> TM Ultra, vârî echilibrat ABS* <i>Intrepid</i> TM 45°	8065752486
Pachet MS <i>Active Fluidics</i> , 0,7 mm, <i>Intrepid</i> TM Nano, fără vârî	8065752487
Pachet MS <i>Active Fluidics</i> , 0,7 mm <i>Intrepid</i> TM Nano, ABS*, vârî mini 30° <i>Kelman</i> TM	8065752488
Pachet MS <i>Active Fluidics</i> , 0,7 mm <i>Intrepid</i> TM Nano, ABS TM , vârî mini 45° <i>Kelman</i> TM	8065752489
Pachet MS <i>Active Fluidics</i> , 0,7 mm <i>Intrepid</i> TM Nano, ABS TM , vârî mini 30° <i>OZi</i> TM	8065752490
Pachet MS <i>Active Fluidics</i> , 0,7 mm <i>Intrepid</i> TM Nano, ABS TM , vârî mini 45° <i>OZi</i> TM	8065752491
Pachet MS <i>Active Fluidics</i> , 0,7 mm <i>Intrepid</i> TM Nano, ABS TM , vârî mini, inversat, 30° <i>OZi</i> TM	8065752492
Pachet MS <i>Active Fluidics</i> , 0,7 mm <i>Intrepid</i> TM Nano, vârî echilibrat ABS TM <i>Intrepid</i> TM 30°	8065752493
Pachet MS <i>Active Fluidics</i> , 0,7 mm <i>Intrepid</i> TM Nano, vârî echilibrat ABS TM <i>Intrepid</i> TM 45°	8065752494

Pachete CENTURIONTM FMS pentru sistemul de irigație gravitațională

Gravity Basic	8065752212
Gravity <i>Intrepid</i> TM Ultra, echilibrat 30°	8065752216
Gravity <i>Intrepid</i> TM Ultra, echilibrat 45°	8065752217
Pachet FMS Gravity, 0,9 mm INTREPID TM Ultra, ABS TM INTREPID TM hibrid 30°	8065753142
Pachet FMS Gravity, 0,9 mm INTREPID TM Ultra, ABS TM INTREPID TM hibrid 45°	8065753143
Pachet FMS Gravity, 0,9 mm INTREPID TM Nano, ABS TM INTREPID TM hibrid 30°	8065753144
Pachet FMS Gravity, 0,9 mm INTREPID TM Nano, ABS TM INTREPID TM hibrid 45°	8065753145
Pachet FMS Gravity, 0,9 mm ABS TM INTREPID TM hibrid 30°	8065753160
Pachet FMS Gravity, 0,9 mm ABS TM INTREPID TM hibrid 45°	8065753161

Truse cu dispozitive de mici dimensiuni

Kit de piese mici de 0,9 mm	8065750159
Kit de piese mici Ultra <i>Intrepid</i> TM	8065752900
Kit de piese mici Nano <i>Intrepid</i> TM	8065752901

Vârîuri pentru faoemulsificare

Rotund 30°	8065790020
<i>Kelman</i> TM 30°	8065790022
<i>Kelman</i> TM 45°	8065790023
Evazat 45	8065740838
<i>Kelman</i> TM evazat 30°	8065740839
Conic 30°	8065750261
<i>Kelman</i> TM conic 30°	8065750263

Kelman™ conic 45°	8065750264
Kelman™ mini-evazat 30°	8065750852
Kelman™ mini-evazat 45°	8065750853
OZil™ 30°	8065751176
OZil™ 45 °	8065751177
OZil™ teșit 30° inversat OZil™	8065751178
Kelman™ mini 30°	8065752065
Kelman™ mini 45°	8065752066

Accesorii pentru irigație/aspiratie

Set I/A din polimer pentru irigație bimanuală <i>Intrepid™</i>	8065751922
Sondă conică, din polimer, coaxial <i>Intrepid™</i> - dreaptă	8065752144
Sondă conică, din polimer, coaxial <i>Intrepid™</i> - în unghi de 35°	8065752145
Sondă conică, din polimer, coaxial <i>Intrepid™</i> - curbată	8065752146
Vârf I/A din polimer <i>Intrepid™</i> , drept	8065751510
Vârf I/A din polimer <i>Intrepid™</i> , înclinat	8065751511
Vârf I/A din polimer <i>Intrepid™</i> , curbat	8065751512
Sondă I/A <i>INTREPID™</i> Transformer	8065752885
Vârf I/A de 0,3 mm cu alezaj mic	356-1007
Vârf I/A de 0,3 mm îndoit	356-1010
Sondă <i>Ultraflow™</i> II	8065751795
Capac protector al vârfului <i>Ultraflow™</i> , disponibil separat	8065817002
Vârf I/A diam. ext. 0,033, 0,3 mm <i>Intrepid™</i>	8065751012

Vârf I/A diam. ext. 0,033, 0,3 mm <i>Intrepid™</i> îndoit	8065751013
Vârf I/A din silicon, îndoit	8065740969
Vârf I/A din silicon, drept	8065740970
Vârf I/A <i>Ultraflow™</i> SP drept, 0,3 mm	8065817001
Vârf I/A <i>Ultraflow™</i> SP înclinat la 45°	8065817201
Vârf I/A <i>Ultraflow™</i> SP înclinat la 90°	8065817301
Vârf I/A <i>Ultraflow™</i> SP curbat, 0,3 mm	8065817601
Sondă irigație <i>Ultraflow™</i> SP	8065817501

Accesorii bipolare

Perie (calibru 20)	8065804201
Perie (calibru 18)	8065804001
Perie (calibru 23)	8065807901
Pensă Iris dreaptă, fără cablu	8065129501
Pensă coaptare, fără cablu	8065129301
Pensă bipolară Iris curbată	8065129101
Pensă dreaptă 4"	8065127501
Iris curbat 3-1/2"	8065128001
Coaptare 4-1/4", Extrafină	8065128201
Cablu bipolar reutilizabil din fibră de sticlă de 12 ft (3,6 m)	8065128301

Produse chirurgicale Kirwan (cabluri)

Cablu din silicon 3,6 m (12 ft) (reutilizabil)	10-6000V
Cablu din cauciuc termoplastic 3,6 m (12 ft) (reutilizabil)	10-5000V
Cablu bipolar de unică folosință, 28,6 mm, 3,6 m (12 ft, unică folosință)	10-4000V
Cablu bipolar de unică folosință, 28,6 mm, 3,6 m (12 ft, unică folosință)	10-4001V

Braun (cabluri)

Aesculap	GK291 SU
Aesculap	GK331

DESCRIERE
NUMĂR LOCAL NUMĂR GLOBAL
DESCRIERE
NUMĂR LOCAL NUMĂR GLOBAL
Soluția de irigație BSS™1

Următoarele flacoane și pungi sunt furnizate cu următoarele coduri. Clienții internaționali trebuie să contacteze distribuitorul local pentru informații de comandă mai specifice.

Flacon cu soluție de irigație BSS™, 500 ml	0065079550	0007950010
	0065079557	0007950012
	0065079501	0007950025
	0065079550M	0007950038
	0065079558	0007950055
	0065079560	0007950059
	0065079562	0007950062
	0065079523	0007950072
	0065079518	0007950077
	0065079519	0007950080
	0065079520	0007950094
	0065079534	0007950097
	0065079536	0007950099
	0065079537	0007950100
	0065079574	0007950114
	0065079570	0007950118
	0065079572	0007950119
	0065079577	0007950122
	0065079579	0007950124
	0065079587	0007950127
	0065079594	0007950132
	0065079589	0007950134
	0065179501	0007950137
	0065179507	0007950148
	0065179513	0007950156
	0065179546	0007950191
	0065179554	0007950199
	0065179559	0007950204
	0065179563	0007950207
	0065179597	0007950208
	0065179571	0017950062

1 Componenta intră în contact cu pacientul sau calea pentru fluide în timpul intervenției chirurgicale (o parte aplicată).

DESCRIERE

Pungă pentru soluția de irigație BSS™, 500 ml

NUMĂR LOCAL NUMĂR GLOBAL

0065179527	0007950172
0065179528	0007950173
0065179530	0007950175
0065179531	0007950176
0065179532	0007950177
0065179533	0007950178
0065179534	0007950179
0065179536	0007950181
0065179538	0007950183
0065179539	0007950184
0065179540	0007950185
0065179541	0007950186
0065179542	0007950187
0065179543	0007950188
0065179547	0007950192
0065179550	0007950195
0065179553	0007950198
0065179555	0007950200
0065179557	0007950202
0065179558	0007950203
0065179560	0007950205
0065179561	0007950206
0065179570	0017950061
0065179573	0017950064

DESCRIERE	NUMĂR LOCAL	NUMĂR GLOBAL
Soluție de irigație BSS PLUS™₂		
Următoarele flacoane și pungi sunt furnizate cu următoarele coduri. Clienții internaționali trebuie să contacteze distribuitorul local pentru informații de comandă mai specifice.		
Flacon cu soluție de irigație <i>BSS PLUS™</i> , 500 ml	0065080011	0008000002
	0065080050	0008000009
	0065080054MAL	0008000013
	0065080012	0008000014
	0065080033	0008000015
	0065080040	0008000016
	0065080013	0008000017
	0065080034	0008000023
	0065080004	0008000025
	0065080041	0008000029
	0065080003	0008000038
	0065080061	0008000039
	0065080047	0008000048
	0065080049	0008000049
	0065080058	0008000052
	0065080064	0008000055
	0065080065	0008000056
	0065080069	0008000057
	0065080066	0008000060
	0065080067	0008000062
	0065080072	0008000063
	0065080075	0008000066
	0065080076	0008000068
	0065080081	0008000073
	0065080085	0008000077
	0065080086	0008000078
	0065080087	0008000079
	0065080091	0008000083
	0065082003	0008200003
	0065082004	0008200004
	0065082005	0008200005
	0065082006	0008200006
	0065082009	0008200009
	0065082011	0008200011

2 Componenta intră în contact cu pacientul sau calea pentru fluide în timpul intervenției chirurgicale (o parte aplicată).

DESCRIEREPungă pentru soluția de irigație *BSS PLUS™*, 500 ml**NUMĂR LOCAL NUMĂR GLOBAL**

0065080092	0008000084
0065080093	0008000085
0065080094	0008000086
0065080097	0008000089
0065080098	0008000090
0065080103	0008000095
0065080104	0008000096
0065080106	0008000098
0065080107	0008000099
0065080111	0008000103
0065080115	0008000107
0065082001	0008200001
0065082002	0008200002
0065082007	0008200007

ULTIMA PAGINĂ DIN ACEASTĂ SECȚIUNE

SECȚIUNEA ȘAPTE - INDEX

Simboluri

Sondă Centurion™ UltraVit™ calibrul 23 2.27

A

ABS™	2.22
Accesorii echipament	1.3
Accesorii pentru coagulare bipolară	6.4
Accesorii pentru irigație/aspirație	6.4
accesorii	6.1
Active Fluidics™	2.82
Acțiune corectivă	5.5
Administrarea fluidelor	2.7, 2.82
Adresare	2.67
Agățătoare pentru cablul de alimentare	2.5
Agățătoare pentru cablul de c.a.	2.5
Agățătoarea/Stația de încărcare pentru întrerupătorul de picior	2.5
Ajustarea timpului de ventilare	2.54
Alcon	i
ale telecomenzii	2.18
Alocarea de funcții butonului comutator pentru degetele de la picioare	2.11
Ambalarea sistemului pentru transport	4.7
Amplitudine torsională	2.92
Ansamblu vârf/cheie	3.5
Ant Vit	2.103
Anterior Vit	2.103
Articole de schimb	6.1
asigurați ecranul și tava de instrumente	4.7
Asocierea dispozitivelor fără fir	2.47
Asocierea întrerupătorului de picior cu sistemul Centurion™	2.14
asocierea întrerupătorului de picior	2.8
Asocierea unui microscop cu marcator digital Verion™	2.62
Asocierea unui microscop LX3	2.64
Atenționări	x
Atribuirea butoanelor întrerupătorului de picior	2.10
atribuirea butoanelor	2.10
Atribuirea butoanelor	2.54
Atribuirea dublă a butonului pentru vitreotom	2.54
Autentificare	2.67
autotestare	2.1
Avertismente și atenționări	1.9
Avertismente	x, 5.1, 5.2, 5.10

B

Bateria întrerupătorului de picior	2.13
Baterie	2.13
Bateriile telecomenzii	2.18
buclă fire	3.3
Butoane fixe pentru etape	vi, 2.91
Butoane ovale de afișare	2.80
Butoane pentru etapele procedurale	2.91
Buton <i>Active Sentry</i> ™	2.85
Buton de selectare parametru	2.16
Butonul becului	2.80
Butonul Custom (Particularizare)	2.50, 2.80
Butonul de încărcare a pistonului	2.98, 3.11
Butonul de preîncărcare IOL	2.98, 3.11
Butonul de retragere	2.98
Butonul de testare	3.13
Butonul Doctor Name (Nume medic)	2.40

Butonul Fill (Umplere)	2.75, 3.13
Butonul Footswitch (Întrerupător de picior)	2.46
Butonul Front Panel (Panou frontal)	2.45
Butonul IP	2.81
Butonul luminii de lucru	2.80
Butonul modului	2.79
Butonul PEL	2.76, 2.86
Butonul pentru selectarea parametrilor de pe telecomandă	2.16
Butonul Procedure Type (Tipul de intervenție chirurgicală)	2.43
Butonul Remote Control (Telecomandă)	2.45
Butonul Salvare ca	2.57
Butonul Setup (Configurare)	vi, 2.91
Butonul Surgery (Chirurgie)	2.76
Butonul Test Handpiece (Testare sondă)	2.76
Butonul următor	3.13

C

Cablul întrerupătorului de picior	2.15
Camera de testare	2.30, 3.6
cameră de testare umplere	3.7
Canalul întrerupătorului de picior fără fir	2.14
Canalul întrerupătorului de picior	2.60
Canalul telecomenzii	2.19
Canalul Wi-Fi	2.61
canulă de irigare	2.27, 3.14
canulă	2.27
Capac tavă	2.30
Cartuș D/C	2.25
Cartuș IOL	3.11
Caseta de dialog Configurare intervenție chirurgicală	2.70
Caseta de dialog Configurare în Vitrectomie anterioară	2.103
Caseta de dialog de configurare a vitrectomiei	2.103, 3.13
Caseta de dialog Nume medic	2.57
Caseta de dialog Salvare	2.57
Caseta de dialog Selectare medic	2.74
Caseta de dialog setări IP	2.81
Caseta de dialog Setări medic	2.51
Caseta de dialog setări sistem	2.58
Casetă de dialog Gestionare intervenții chirurgicale	2.43
Casete de dialog Putere/Amplitudine	2.92
Casete de dialog	2.38
Cauză probabilă	5.5
Căderea de presiune pentru irigație	2.53
CDE	2.47, 2.48
Cerințe de produs	1.23
Cheie pentru vârfuri I/A	2.30
Coagulare	1.17
Coduri de eveniment	5.10
Coeficient de irigație (Irr Factor)	2.86
Comenzi chirurgicale	v, 2.77, 2.79
Comenzi pentru dinamica fluidelor	v, 2.77, 2.82
Comenzi rapide	2.16, 2.45
Comisia federală pentru comunicații	1.7
Compartiment pentru pungă Active Fluidics™	2.6, 2.7
compartiment pentru pungă	2.6, 3.3
Compartimentul pungii pentru tehnologia Active Fluidics™	2.7
Compensare reflux	2.53
Compensarea <i>AutoSert</i> ™ în extensie completă	2.56
Compensarea în extensie completă	2.56
Compensarea scurgerii estimate	2.53

Compensarea scurgerii estimate	2.86
componente.....	6.1
Comunicații ethernet internet (RS422).....	2.5
Comunicații USB	2.5
Comutarea SGS	2.12
Comutarea Video Overlay.....	2.12
Comutator reflux.....	2.11
Comutator vitreotom	2.103
comutatorul de resetare este amplasat în partea de jos a întrerupătorului de picior	2.8
Conectare sondă pentru facoemulsificare	3.6
Conectori pentru sonde	2.3, 2.45
Conectori	2.3
Conectorii întrerupătorului de picior	2.15
Conectorii panoului frontal	2.3
conectorii sondei pentru facoemulsificare	2.3
Conectorul de împământare echipotențială	2.5
Conectorul de împământare	2.5
Configurare injector <i>AutoSert</i> [™]	3.10
Configurare injector IOL.....	2.99
Configurare sondă UltraVit [™]	3.13, 3.16
configurare și verificare.....	3.1
Configurare Vitrectomie	vi, 3.13, 3.16
Configurarea inițială a sistemului	3.2
Configurarea injectorului IOL INTREPID [™] <i>AutoSert</i> [™]	3.10
Configurarea sistemului	3.2
Configurarea sondei de irigație/aspirație.....	3.9
Configurarea sondei pentru coagulare	3.16
Configurarea Vit.....	2.52
Configurații ale pachetelor cu articole consumabile	2.29
Configurații de modulare în facoemulsificare	2.93
Configurații de modulare.....	2.93
Considerații de mediu	1.4
Consolă	2.2
Control creștere FPO PIO	2.53
Control creștere PIO	2.86
Controlul aspirației.....	2.97
Controlul fix al aspirației.....	2.97
Controlul fix al coagulării.....	2.101
controlul fix al întrerupătorului de picior.....	2.9, 2.92
Controlul fix al vacuumului	2.97
Controlul liniar al aspirației.....	2.97
Controlul liniar al coagulării.....	2.101
controlul liniar al pedalei	2.9, 2.92
Controlul liniar al vacuumului	2.97
Controlul PIO	2.82
Controlul vacuumului	2.97
Copiere intervenție chirurgicală.....	2.43
Copiere medic	2.41
Creare copie de siguranță medic	2.68
Creșterea vacuumului.....	2.86
Criptarea	2.67
curățare și întreținere.....	4.1
curățarea întrerupătorului de picior	1,16, 4,3
Curățarea sondelor	4.2
curățarea	4.4

D

Data și ora	2.59
Date de contact ale Departamentului de asistență tehnică.....	5.1
Declarații privind compatibilitatea electromagnetică	1.4
Delimitare	2.10, 2.55
depanare	5.1
Departamentul de asistență tehnică Alcon	x, 1.22
Departamentul de asistență tehnică	x, 1.21
Departamentul de vânzări Alcon	6.1
Departamentul de vânzări	6.1
deschiderile pedalei.....	2.10
Descrierea consolei	2.2
Descrierea întrerupătorului de picior	2.8
Descrierea sistemului oftalmologic Centurion [™]	2.1
Descrierea telecomenzii cu infraroșu	2.16
DFU.....	2.29, 2.30
Dialog parametri de evaluare	2.47
Difuzoare	2.4

Difuzoare audio.....	2.4
Directiva 99/5/CE a Consiliului (R&TTE)	1.8
Domeniu de vacuumare pentru vârful I/A	1.14
Durată impuls longitudinal	2.81

E

ecrane de afișare	2.38
Ecranul de configurare	2.38, 2.39
Ecranul de dialog Setări medic.....	2.11
Ecranul Surgery (Chirurgie).....	2.38, 2.77
ecranul tactil.....	2.2, 2.38
Editare comentarii intervenție chirurgicală	2.43
Emițătoare radio.....	1.7
Erori de sistem	5.3
Erori	5.1, 5.3, 5.10
Etapa –	2.12
Etapa +	2.12
Etapa <i>AutoSert</i> [™]	2.96, 3.10
Etapa Fill (Umplere) pentru Irigație/Aspirație	2.97
Etapa Fill (Umplere)	3.4
Etapa injectorului <i>AutoSert</i> [™]	2.88
Etapă Ant Vit	3.13
Etapă nouă	2.70
Etapă procedurală	2.90
Etape	vi, 2.70, 2.77, 2.90
Etape chirurgicale	2.70, 2.77, 2.90
Etapele configurării	v, 2.74
Etichetarea sistemului Centurion [™] Silver.....	iii, 1.26
Europa – Directiva privind echipamentele radio și echipamentele terminale de telecomunicații (R&TTE 99/5/CE).....	1.8
eveniment	2.73, 5.1
Export jurnal evenimente.....	2.69
Export	v, 2.69
Exportarea parametrilor de evaluare a cazului	2.69

F

Facoemulsificare inteligentă (IP)	2.81
FAX	i
FCC	1.7
Fereastra Comenzi pentru dinamica fluidelor	2.83
Fereastra Setup Status (Stare configurare)	v, 2.49
Fereastra Surgery (Chirurgie) cu etapa <i>AutoSert</i>	2.88
Fereastra Surgery (Chirurgie) cu etapa Coagulation (Coagulare)vi, 2.88	
Fereastra Surgery (Chirurgie) cu etapa Vitrectomie anterioară2.89	
Fereastra Surgery (Chirurgie) cu etapele I/A	2.87
Fereastra Surgery (Chirurgie) cu etapele Phaco (Facoemulsificare)	2.87
Fereastra Surgery (Chirurgie)	v, 2.77
Fila de asociere.....	2.62
Fila de creare copie de siguranță	2.68
Fila de încărcare	2.60, 2.66
Fila Fără fir.....	2.60
Fila Particularizare/Creare copie de siguranță/Restaurare/Creare copie de siguranță	2.68
Fila Particularizare/Creare copie de siguranță/Restaurare/Restaurare	2.68
Fila Particularizare/Setări de sistem/Încărcare.....	2.66
Fila Particularizare/Setări medic/Întrerupător de picior	2.54
Fila Particularizare/Setări medic/Setări avansate	2.56
Fila Particularizare/Setări medic/Setări generale	2.51
Fila Particularizare/Setări medic/Sistem de ghidaj chirurgical 2.56	
Fila Particularizare/Setări medic/Sunete.....	2.55
Fila Particularizare/Setări sistem/Asociere	2.62
Fila Particularizare/Setări sistem/Setări generale	2.58
Fila Particularizare/Setări sistem/Wireless.....	2.60
Fila Restaurare	2.68
Fila setărilor generale.....	2.51
fluid de irigație	2.6, 2.7, 2.28, 2.30
FMS Gravity Fluidics	2.82
FMS pentru pregătire	2.74
FMS	2.28, 2.30
Funcția Coagulation (Coagulare).....	1.18
Funcțiile butoanelor auxiliare.....	2.10

Funcțiile esențiale ale sistemului oftalmologic Centurion™	1.2
Funcțiile pedalei	2.9

G

Garanție limitată	1.22
Garanție	1.22
Gestionare medici	2.40, 2.41
Ghid de depanare	5.4
Gravity Fluidics	2.7, 2.82, 2.83

I

Ieșire VideOverlay (RS232)	2.5
Import intervenție chirurgicală de la medic	2.43
Indicator de asociere	v, 2.47
Industry of Canada (IC)	1.8
informații de contact	5.1
Informații pentru utilizatori – Aspecte referitoare la mediul înconjurător	2.34
Ingineri de service de teren	4.1
Injector IOL	1.15, 2.25, 2.98, 3.10
Injector IOL <i>AutoSert™</i>	1.16, 2.25, 3.10
Injector IOL INTREPID™ <i>AutoSert™</i>	6.2
Injector	2.25
Instrucțiuni de utilizare	1.3
Instrucțiuni de utilizare	2.29, 2.30
Instrucțiuni de utilizare	3.1
Interfața cu operatorul	2.38
Intervalele domeniului întrerupătorului de picior	2.54
Intervenția chirurgicală -	2.12
Intervenția chirurgicală +	2.12
Intervenție chirurgicală prestabilită	2.51
Intrare audio	2.5
Introducerea cheii	2.18
introducerea lentilelor	2.99
Iridotomie periferică (PI Vit)	2.103
Irigație continuă	2.12, 2.53, 2.85
Irigație Umplere	2.58
Istoricul reviziilor manualului	ii
Înălțimea flaconului	2.85
Înălțimea flaconului	2.85
Încărcarea bateriei întrerupătorului de picior	2.13
Încărcarea unui piston	3.11
Încărcați acum	2.66
Închiderea sistemului	2.74
Închiderea sistemului	3.1
Îndepărtare epinucleu (Epi Vit)	2.103
Îngrijirea sistemului oftalmologic Centurion™	4.4
Înlocuirea siguranței	2.5
Înlocuirea siguranței	4.6
Întrerupătoare de picior	2.8, 2.46
Întrerupător de alimentare	2.4, 2.5
Întrerupător de alimentare	3.1
Întrerupător de alimentare	4.2
Întrerupător de c.a. principal	2.5
Întrerupător de picior Centurion™	2.8
Întrerupător de picior cu cablu	2.8
Întrerupător de picior fără fir Centurion™	2.14
Întrerupător Standby	2.4, 3.1, 4.2
Întrerupătorul de c.a. principal	2.5
Întrerupătorul de picior	1.16
întreținere	4.1
întreținerea preventivă	1.21, 4.1
Întreținerea sondei de facoemulsificare	1.12

L

LED-uri de stare pentru întrerupătorul de picior	2.13
Lentile intraoculare AcrySof™	2,25
lentile intraoculare	2.25
Limitele pedalei	2.10
lucrări de service ale dispozitivului	1.21
lumina de lucru	2.3
Luminozitatea ecranului	2.52

M

Manșoane de instilație MicroSmooth™	2.23
manșoane	2.23

manșon de instilare	2.20, 2.23, 2.30, 3.5, 3.9
Măsurile de precauție	x
Mâner de ghidaj	2.5
Medic nou	2.41
meniul lista derulantă	2.50
Mesaje de sistem	4.1
mesaje de sistem	5.1
microprocesor	2.1
Micro-vârf conic	2.22
modificare setări sistem	2.50
Modul de facoemulsificare continuu	2.93
Modul de facoemulsificare în impulsuri	2.94
Modul de funcționare <i>AutoSert™</i>	2.98
Modul de funcționare Coagulare	2.101
Modul de funcționare Irigație/Aspirație	2.96
Modul de funcționare Phaco (facoemulsificare)	2.92
Modul de funcționare Vitrectomie anterioară (Ant Vit)	2.103
Modul Irr/Asp	2.96
Modulul mecanicii fluidelor	2.2, 2.3, 2.28
Moduri chirurgicale	2.92
Montarea suportului pentru reconstituire	4.8
Montarea și testarea sondei pentru facoemulsificare	3.5

N

Nivelul bateriei întrerupătorului de picior	2.13
Nivelul ochilor pacientului	2.51, 3.8
niveluri de volum	2.55
Notificări	5.1.5.10

O

Observații	x
observații/simptome	5.1

P

Pachet personalizat™	2.29
Pachete cu articole consumabile	1.20
Pachete cu articole consumabile	2.29
Pachete cu sisteme de management al fluidelor Centurion™	2.30
Pachete FMS	6.2
Pachete	1.20, 2.30
Panou conectori intrare/ieșire (I/O)	2.5
panou de afișare	2.2, 2.38
panou frontal conectori	2.45
Panoul de stare	v, 2.39, 2.77
panoul frontal și ecranul tactil	2.38
Parametri de evaluare a cazului	2.69
Parametrii modului de facoemulsificare în rafale (Burst)	2.95
Particularizare/Configurare intervenție chirurgicală	2.70
Particularizare/Creare copie de siguranță/Restaurare	2.68
Particularizare/Despre	2.73
Particularizare/Export	2.69
Particularizare/Închidere sistem	2.74
Particularizare/Închidere	4.2
Particularizare/Salvare ca	2.57
Particularizare/Salvare	2.57
Particularizare/Setări de sistem	v, 2.58
Particularizare/Vizualizare evenimente	2.73
Pauză (pauze)	2.100, 3.11
PEL prestabilit	2.51
PEL	2.51, 3.8
Pictograma întrerupătorului de picior	2.8
piese sau componente cu funcționare defectuoasă	5.1
PIO <i>AutoSert™</i>	2.56
PIO	2.7
piston	3.10, 3.11
Pornirea sistemului	3.1
Port Vit	3.13
Prag pentru vacuum	2.81
Precauții generale	1.4
PREFAȚĂ	x
Pregătire cameră de testare	3.6
Pregătirea vârfului/manșonului de instilație	3.6
Pregătirea	3.3
presiune intraoculară (PIO)	2.7, 2.82
Presiunea pentru irigație	2.12

Presiunea pentru irigație +	2.12
Prezentare generală a sistemului oftalmologic Centurion™	1.1
Procedura de instalare a pachetului FMS Centurion™	3.3
Procedura de instalare a pachetului FMS	3.3
procedura de verificare	3.1
Program de încărcare	2.66
Programarea Nivelului ochiului pacientului (PEL)	3.8
programe de întreținere	4.4
Proxy	2.67
Puncte de referință PIO	2.84
Pungă cu fluid pentru PIO	2.82
pungi de fluide	4.8
Pungi de pregătire	2.74
Putere semnal	2.46
putere semnal fără fir	2.46
Putere semnal întrerupător de picior	2.46
Putere/Amplitudine	2.92
puterea de coagulare	1.28
Puterea longitudinală	2.92

R

Raport longitudinal/torsional	2.81
Rata de tăiere	2.103
Rata finală	2.100, 3.11
Rata finală	2.100, 3.11
Recomandări și Declarația producătorului	1.5, 1.6
Redenumire intervenție chirurgicală	2.43
Redenumire medic	2.41
Reglaje ale aspirației/vacuumului	1.16
Reglaje ale vacuumului	1.15
Restaurare medic	2.68
Retragere	2.12, 2.99
Rețeaua întrerupătorului de picior	2.46, 2.47, 2.60
Rețeaua întrerupătorului de picior fără fir	2.47
Rețeaua Wi-Fi	2.61
Roți pivotante cu blocare	2.5
Roți pivotante	2.5

S

Schimbarea canalului telecomenzii	2.19
Secvența de oprire	3.1
Secvența de pornire	3.1
secvență pregătire/testare	3.4
Semnal sonor irigație	2.56
Semnal sonor pentru vacuum	1.17
Semnale sonore pentru ocluziune	1.17
semnale sonore	1.17, 2.4, 2.55
Sertar	2.4
Sertarul pentru accesorii	2.4
service	1.22
Setări Alcon	2.40, 2.91
setări ale parametrilor de funcționare	2.78
setări chirurgicale	2.50
Setări implicite telecomandă AutoSert™	2.56
Setări implicite	iii, 1.29
setări medic	2.50
setări parametri	2.78, 2.80
Setări pentru aspirație	2.85
Setări pentru suportul pentru perfuzie	2.82
Setări pentru vacuum	2.84
Setări PIO	2.82
setări sistem	2.50
SGS	2.56
Siguranța la sol a întrerupătorului de picior	2.15
Simplom	5.1, 5.5
Sistem de bypass pentru aspirație	2.22
Sistem de ghidaj chirurgical	2.56
Sistem Video Overlay compatibil cu CME	2.56
Sistemul de management al fluidelor	2.28, 2.30
Sistemul oftalmologic Centurion™	1.1, 2.1
Sistemul VideOverlay	1.19
situații observate	5.5
Soluție de irigare BSS™	6.3
Soluție de irigație	6.3
Sonda Centurion™ Active Sentry™	6.2
Sonda Centurion™ OZil™	6.2

Sonda Centurion™ UltraVit™	2.27
Sonda torsională OZil™	6.2
Sonda UltraVit™ Vitrectomie anterioară	6.2
Sonda UltraVit™	2.27
Sondă Active Sentry™	2.21, 6.2
Sondă I/A	1.14, 2.24, 2.96, 3.2
Sondă OZil™	6.2
Sondă pentru vitrectomie anterioară Centurion™ UltraVit™	6.2
Sondă pentru vitrectomie anterioară	6.2
Sondă pentru vitrectomie	1.14
Sondă Ultraflow™ II I/A.	1.14, 2.24, 3.2, 6.4
Sonde pentru facoemulsificare	2.20
sonde	2.20
specificații	1.24
SSID	2.67
Starea bateriei întrerupătorului de picior	2.46
Starea bateriei	2.46
Stație de încărcare	2.5
Substanțe periculoase	1.9
Sunete	2.55
suport amovibil de stocare USB (memorie flash)	2.68
Suport pentru perfuzie	1.16, 2.7, 3.3, 3.4
Suport pentru perfuzie electric	2.7
suport pentru reconstituire	4.8
Suprafața de lucru rotativă	2.6
Suprafața de lucru	2.6
Suspendarea automată a irigației continue	2.53
Ștergere intervenție chirurgicală	2.43
Ștergere medic	2.41

T

Tabel cu pozițiile pedalei	2.9
Tabelul funcțiilor vitrectomiei anterioare	2.104
tasta Enter a telecomenzii	2.18
Taste pentru ajustarea valorii parametrului	2.18
tastele de navigare Previous (Prv) și Next (Nxt)	2.18
Tastele de navigare Prv (Anterior) și Nxt (Următor)	2.18
tastele pentru ajustarea în sus/jos a valorii parametrilor de pe tastele rapide ale telecomenzii	2.16
Tastele și butoanele telecomenzii	2.16
Tava de instrumente	2.3
Tava	2.3
Tăiere I/A	2.103
Tăiere I/A	2.103
Tehnologia Active Fluidics™	2.7, 2.83
Telecomanda cu infraroșu	2.16
telecomandă	2.18
telecomandă	2.16
Telefon	i
test de ventilare	3.3, 3.4
Testare sondă	3.7
testarea vacuumului	3.4
Teste de verificare	1.16
Tip implicit irigație	2.58
Tip implicit sondă	2.52
Total energie disipată (CDE)	2.47, 2.48

U

unitate flash	2.68
ușa comp. pentru siguranțe al modulului de alimentare	4.6
Utilizarea în siguranță	1.21

V

Vacuum	3.3
Vârf cu suport/cheie pentru vârf	2.30
Vârf evazat	2.22
Vârf I/A	6.4
Vârf Intrepid™ echilibrat	2.22
Vârf Kelman™	2.22
Vârf OZil™ 12	2.22
Vârfuri	1.13, 2.20, 2.22
Vârfuri ale sondelor	2.22, 3.5
Vârfuri drepte U/S	2.22
Vârfuri pentru sonda de facoemulsificare	1.13

Vârfuri pentru sonda de facoemulsificare	6.4
Vârfuri pentru sondele de facoemulsificare și manșoanele de instalație corespunzătoare	3.5
Vârfuri TurboSonics™	2.22
Vârfuri U/S.....	2.22
Verificarea PEL.....	2.51, 2.76
Verificarea PEL.....	3.8
vibrația pedalei	2.10
Vibrația pedalei.....	2.55
Visco Asp	2.103
Vitrectomie anterioară.....	3.13
Vitrectomie	2.103
Vitreotom	2.12, 2.103
Vizualizare evenimente.....	2.73

W

Wi-Fi SSID.....	2.61
-----------------	------

ULTIMA PAGINĂ DIN ACEASTĂ SECȚIUNE