

S.C. "VALDCONGRUP" S.R.L.

C/£: 100960000374

Email: valdcongrup@gmail.com

Tel: 0 22 428393; 0 78 664664

Fax: 0 22 428062

Adresa: str. Uzinelor 171/2, Chişinău, Republica Moldova



SRL "Energetel Grup "

Cod fiscal: 1011600034853 / Cod TVA: 0506670

Adresa: mun. Chişinău sos. Balcani 2/2

IBAN: 38AG000000022511772120

E-mail: office@energetel.md

Tel: +373 790 38 139

Asociat lider VALDCONGRUP S.R.L.

Obiectul Achiziţiei: Construcţia reţelei de canalizare în satul Ursoaia,raionul Căuşeni

Autoritatea contractantă: Agenţia de Dezvoltare Regională Sud

Operator Economic: Asociaţia: VALDCONGRUP S.R.L. / S.R.L. Energetel Grup

EXPERIENȚĂ SIMILARĂ

1. Denumirea și obiectul contractului:

Construcția rețelelor de canalizare în cinci sectoare din mun.
Hîncești

2. Numărul și data contractului:

Nr.4/6 din 10 mai 2022

3. Denumirea/numele beneficiarului

Agenția de Dezvoltare Regională Centru

4. Adresa beneficiarului:

or. Ialoveni, str. Alexandru cel Bun, 33

5. Țara:

Republica Moldova

6. Calitatea în care a participat la
îndeplinirea contractului:

antreprenorul

antreprenor asociat

subantreprenor

7. Valoarea contractului:	Exprimată în moneda în care s-a încheiat contractul (lei)	Exprimată în echivalent dolari SUA
a) inițială (la data semnării contractului)	17 736 239,00	974 518,63
b) finală (la data finalizării contractului)	17 736 239,00	974 518,63

8. Dacă au fost litigii privind îndeplinirea contractului, natura acestora și modul lor de soluționare: _____ Nu au fost

9. Perioada de execuție a lucrării (luni):

a) Contractată:

24 luni

b) Efectiv realizată:

18 luni

c) Motivul de decalare a termenului contractului (dacă este cazul), care va si susținut pe baza de acte adiționale încheiate cu beneficiarul:

Nu au fost

10. Numărul și data procesului-verbal de recepție la terminarea lucrărilor:

Nr. din 24 noiembrie 2023

11. Principalele remedieri și completări care au fost înscrise în procesul verbal:

nu au fost

12. Alte aspecte relevante prin care ofertantul își susține experiența similară, cu referire în mod special la suprafețe sau volumele fizice ale principalelor capacități și categorii de lucrări prevăzute în contract: nu sunt

Nume:

Denis ȚURCAN

Funcția în cadrul companiei:

Director

Semnăt

Msign

(semnătura)

Denumirea firmei și sigiliu

VALDCONGRUP S.R.L.

Msign



CONTRACT DE ANTREPRIZĂ Nr.4/6 privind achiziția prin Licitație deschisă

„10” mai 2022

or. Ialoveni
(municipiu, oraș)

PĂRŢILE CONTRACTANTE

Prezentul contract este încheiat în urma procedurii de achiziție nr. **ocds-b3wdp1-MD-1647526882447** din data 11 aprilie 2022, între **Agencia de Dezvoltare Regională Centru**, cu sediul în or. Ialoveni, str. Alexandru cel Bun, nr.33, telefon: 0268 272 35, fax: 0268 226 92, e-mail: adrcentru@adrcentru.gov.md, autenticată prin cod unic de înregistrare IDNO: 1009601000289, reprezentată prin **Pavel Trofin** – director ADR Centru, în calitate de Co-investitor, pe de o parte,

Primăria Hâncești, cu sediul în or. Hâncești, str. Mihalcea Hâncu, nr. 132, tel/fax: 0269-23 2 86, e-mail: municipiulhincesti@gmail.com, autenticată prin cod unic de înregistrare IDNO: 1007601004054, reprezentată prin **Alexandru Botnari** – primar, în calitate de Beneficiar, pe de o parte,

și **”Valdcongrup” S.R.L.**, cu sediul în mun. Chișinău, str. Uzinelor, 171/2, telefon: 0 22 428393; 0 78 664664, e-mail: valdcongrup@gmail.com, IDNO: 1009600000374, autorizată pentru activitate în construcții: licența nr. 0086878 din 03.02.2009, eliberată de Camera de licențiere, reprezentată prin **Denis Turcan** - director, în calitate de Antreprenor, pe de altă parte.

1. OBIECTUL CONTRACTULUI

1.1. Antreprenorul se obligă să execute *lucrările: Construcția rețelelor de canalizare în cinci sectoare din mun. Hâncești* în cadrul proiectului **Sisteme regionale - Apă - Canal - garanția sănătății noastre, Cod: C331014C**, în conformitate cu prevederile proiectului tehnic, cu detaliile de execuție, precum și cu normativele, standardele și prescripțiile tehnice.

2. PERIOADA DE EXECUȚIE

2.1. Durata de execuție a lucrărilor contractate este de **24 (douăzeci și patru) luni**, termenul de execuție va curge din data indicată în notificarea emisă de către Co-investitor.

2.2. Graficul de execuție a lucrărilor se va efectua conform specificației din anexa la prezentul contract.

2.3. Perioada de execuție poate fi prelungită sau suspendată dacă constrângerea activității se datorează următoarelor cauze:

- a. generate de Beneficiar;
- b. datorită impedimentului care justifică neexecutarea obligației sau altei situații extreme neimputabile și imprevizibile pentru Antreprenor;

- c. influenței factorilor climatici, care duc la imposibilitatea executării lucrărilor stabilite conform caietului de sarcini, or executarea lor în asemenea condiții climaterice se va răsfrânge asupra calității lucrărilor.
- d. calamităților naturale recunoscute de autoritatea legală.

2.4. Conform dispoziției scrise a Co-investitorului, Antreprenorul va sista execuția lucrărilor sau a unor părți ale acestora pe o durată și în modul în care Co-investitorul consideră necesar. Pe perioada suspendării contractului, Antreprenorul va proteja/conserva lucrările executate în mod corespunzător, așa cum va dispune Co-investitorul. În cazul sistării lucrărilor sau a unor părți din ele, din inițiativa Beneficiarului, acesta suportă cheltuielile suplimentare generate în urma sistării lucrărilor suportate de Antreprenor. Iar în cazul sistării lucrărilor sau a unor părți din ele, din inițiativa sau la solicitarea Antreprenorului, acesta suportă pe timpul suspendării toate cheltuielile, privind protejarea și conservarea lucrărilor cu bună diligență.

2.5. La terminarea lucrărilor, Antreprenorul va notifica Co-investitorul și Beneficiarul precum că sînt îndeplinite condițiile de recepție, solicitând convocarea comisiei. În baza Ordinului, Co-investitorul va institui comisia de recepție, ulterior Beneficiarul va convoca comisia de recepție.

2.6. În baza documentelor de confirmare a execuției și a constatărilor efectuate pe teren, Co-investitorul va aprecia dacă sunt întrunite condițiile pentru anunțarea comisiei de recepție. În cazul în care se constată că sunt lipsuri și deficiențe, acestea vor fi aduse la cunoștință și remediate din contul Antreprenorului, stabilindu-se termenele necesare pentru finalizare sau remediere. După constatarea lichidării tuturor lipsurilor și deficiențelor, la o nouă solicitare a Antreprenorului, Co-investitorul va institui prin Ordin, iar Beneficiarul ulterior, va convoca comisia de recepție. Comisia de recepție, va constata realizarea lucrărilor în conformitate cu documentația de execuție, cu reglementările în vigoare și cu clauzele din contract. În funcție de constatările făcute, Co-investitorul va admite/amâna/respinge recepția și va notifica Antreprenorului hotărîrea sa în interval de 3 zile lucrătoare de la data semnării procesului verbal de recepție.

2.7. Termenul de garanție a lucrărilor este de 3 ani de la data recepției la terminarea lucrărilor.

3. VALOAREA LUCRĂRILOR ȘI MODALITĂȚILE DE PLATĂ

3.1. Valoarea lucrărilor, ce reprezintă obiectul prezentului contract, este de **17,736,239.00 MDL (Șaptesprezece milioane șapte sute treizeci și șase mii două sute treizeci și nouă lei 00 bani)**, inclusiv TVA 2,956,041.00 lei MDL.

3.2. Achitățile vor fi efectuate prin transfer în baza e-facturilor, în termen de 45 de zile după primirea proceselor – verbale de recepție a lucrărilor executate, și a facturilor, semnate și acceptate de către Co-investitor. Este interzisă efectuarea plăților anticipate (avans) de către autoritatea contractantă.

3.3. Co-investitorul va verifica procesele-verbale de recepție a lucrărilor executate în termen de 20 zile calendaristice de la primirea acestora de la Antreprenor.

3.4. Plata facturii finale se va face imediat după verificarea și acceptarea situației de plată definitive de către Co-investitor. Dacă verificarea se prelungește din diferite motive, dar în special datorită unor eventuale litigii, contravaloarea lucrărilor care nu sunt în litigiu va fi plătită imediat.

3.5. Lucrările nu vor fi considerate finalizate până când procesul-verbal de recepție la terminarea lucrărilor nu va fi semnat de comisia de recepție, care confirmă că lucrările au fost executate conform contractului.

3.6. Garanția de bună execuție se va restitui Antreprenorului în baza notificării Co-investitorului către agentul bancar. Notificarea se va face după semnarea procesului-verbal de recepție la terminarea lucrărilor în cel mult 15 zile. În cazul recepției cu obiecții, garanția se va restitui în cel mult 15 zile după înlăturarea acestora.

4. DREPTURILE ȘI OBLIGAȚIUNILE PĂRȚILOR CONTRACTANTE

4.1. Întreaga documentație necesară pentru executarea lucrărilor contractate se pune de către Co-investitor și Beneficiar la dispoziția Antreprenorului în două exemplare, în termenele stabilite în contract, prin graficul general de realizare a lucrărilor publice.

4.2. Antreprenorul are obligația să execute, să finalizeze lucrarea în termenele stabilite în contract, pe proprie răspundere. Pentru aceasta el este obligat să respecte proiectul, documentația de execuție și prevederile actelor normative din domeniul construcțiilor, cu efectuarea ridicărilor topografice de control.

4.3. Antreprenorul are obligația de a supraveghea lucrările, de a asigura forța de muncă, materialele, instalațiile, echipamentele și toate celelalte obiecte fie de natură provizorie, fie definitive cerute de și pentru contract, în măsura în care necesitatea asigurării acestora este prevăzută în contract sau se poate deduce în mod rezonabil din contract.

4.4. Documentația pusă la dispoziția Antreprenorului se repartizează astfel:

- a) un exemplar rămâne la dispoziția Antreprenorului, iar,
- b) altul va fi ținut de către acesta la dispoziție pentru consultare de către Agenția pentru Supravegherea Tehnică, precum și de către alte persoane autorizate, inclusiv responsabilul tehnic atestat.

4.5. Desenele, calculele, verificările calculelor, caietele de măsurări (atașamentele) și alte documente, pe care Co-investitorul sau Antreprenorul trebuie să le întocmească și sunt cerute de subantreprenorul proiectant, vor fi puse la dispoziția acestuia de către Antreprenor.

4.6. Oferta adjudecată face parte integrantă din contract. Ea trebuie să fie corectă și completă. Prețurile stabilite, vor acoperi toate obligațiunile din contract și toate operațiunile pentru terminarea și întreținerea corespunzătoare a lucrărilor.

4.7. Dacă Co-investitorul nu emite în timp util dispoziții suplimentare care să conțină instrucțiuni sau aprobări, ordine, directive, sau detalii, Antreprenorul va notifica Co-investitorul prin scrisori, de câte ori este posibil, că acestea pot să provoace întârzieri sau întreruperi în desfășurarea lucrărilor. Notificarea va conține detaliile sau dispozițiile ce se cer și va specifica data la care acestea au fost necesare, precum și întârzierile sau întreruperile ce survin datorită lipsei acestor documente.

4.8. Întreaga documentație necesară pentru executarea lucrărilor de subantrepriză va fi pusă la dispoziția subantreprenorilor de către Antreprenor, fără plată, în termenele din subcontracte (contracte de subantrepriză), stabilite prin graficul de execuție.

4.9. Antreprenorul va executa și va întreține toate lucrările, va asigura forța de muncă, materialele, utilajele de construcții și obiectele cu caracter provizoriu pentru executarea lucrărilor. Acesta își asumă întreaga responsabilitate pentru toate operațiunile executate pe șantier și pentru procedeele de execuție utilizate.

4.10. Antreprenorul, prin atribuirea ofertei în favoarea sa, se angajează să prezinte garanția de bună execuție a contractului, în cuantum de 5% din valoarea contractului atribuit. Forma garanției de execuție – reținerea succesivă din facturile parțiale, în cuantum de 5% din valoarea acestora până la atingerea unui procent de 5% din valoarea contractului. Aceste rețineri vor fi efectuate până la completarea garanției de bună execuție. Sumele astfel reținute vor fi depuse pe un cont special agreat de părți deschis pe numele antreprenorului în baza contractului de depozit-garanție.

4.11. Co-investitorul eliberează/restituie garanția de bună execuție Antreprenorului după semnarea procesului-verbal la terminarea lucrărilor în cel mult 15 zile. În cazul recepției cu obiecții, garanția se va restitui în cel mult 15 zile după confirmarea înlăturării acestora.



- 4.12. Antreprenorul trebuie să constituie garanția de bună execuție după primirea scrisorii de acceptare, dar nu mai târziu de data încheierii contractului. Atâta timp cât el nu și-a îndeplinit această obligațiune, Co-investitorul poate să rețină garanția Antreprenorului pentru ofertă.
- 4.13. Antreprenorul garantează că, la data recepției, lucrarea executată are calitățile stipulate în contract, corespunde reglementărilor tehnice și nu este afectată de vicii care ar diminua sau chiar anula valoarea sau posibilitatea de utilizare, conform condițiilor normale de folosire sau a celor explicate în contract.
- 4.14. La lucrările la care se fac încercări, se consideră calitatea probei îndeplinită atâta timp cât rezultatele se înscriu în limitele admise prin reglementările tehnice.
- 4.15. Co-investitorul are dreptul de a supraveghea desfășurarea lucrărilor în conformitate cu prevederile contractului, prin responsabilii tehnici atestați. Acestora li se va asigura accesul la locul de muncă, în ateliere, depozite și oriunde se desfășoară activități legate de realizarea obligațiilor contractuale. La cerere, trebuie să i se pună la dispoziție desenele și documentația de execuție pentru examinare și să i se dea toate lămuririle, condiția fiind ca prin aceasta să nu se dezvăluie informația și să nu fie utilizată în scopuri proprii, indiferent dacă contractul a fost sau nu încheiat.
- 4.16. Co-investitorul este autorizat să emită dispozițiile pe care le consideră necesare executării lucrărilor, cu respectarea drepturilor Antreprenorului. Dispozițiile se adresează în principiu numai Antreprenorului și dirigintelui de șantier, cu excepția cazurilor în care trebuie de intervenit împotriva unui pericol iminent sau declarat. Co-investitorului trebuie să i se comunice numele dirigintelui de șantier atestat tehnico-profesional, care va dirija execuția lucrărilor și va verifica calitatea lor din partea Antreprenorului.
- 4.17. Dacă Antreprenorul consideră că dispozițiile Co-investitorului sunt nejustificate sau inoportune, el poate înainta obiecții, dar acestea nu îl scutește de obligația de a executa dispozițiile primite, în afara cazului în care ele contravin prevederilor legale. Dacă prin executarea dispozițiilor Co-investitorului, se creează dificultăți în execuție, care generează cheltuieli suplimentare, acestea vor fi suportate de către Co-investitor.
- 4.18. Trasarea axelor principale, bornelor de referință, căilor de circulație și limitelor terenului pus la dispoziția Antreprenorului, precum și materializarea cotelor de nivel în imediata apropiere a terenului, sunt obligațiuni ale Antreprenorului.
- 4.19. Pentru verificarea trasării de către Co-investitor/Beneficiar sau proiectant, Antreprenorul este obligat să protejeze și să păstreze toate reperatele, bornele sau alte obiecte folosite la trasarea lucrărilor.
- 4.20. Ridicările de teren, trasările și cotele de nivel, precum și alte documente puse la dispoziția Antreprenorului de către Co-investitor/Beneficiar pentru executarea contractului sunt hotărâtoare. Antreprenorul este obligat să verifice documentele primite și să înștiințeze Co-investitorul/Beneficiarul cu privire la erorile și inexactitățile constatate sau presupuse.
- 4.21. Antreprenorul are obligația să stabilească toate relațiile care reglementează raporturile cu subantreprenorii și este răspunzător față de Co-investitor/Beneficiar pentru respectarea de către subantreprenorii a prevederilor legale și obligațiilor contractuale și profesionale.
- 4.22. Pe parcursul executării lucrărilor, Co-investitorul are dreptul să dispună în scris:
- îndepărtarea de pe șantier a oricăror materiale care sunt calitativ necorespunzătoare;
 - înlocuirea materialelor necorespunzătoare calitativ cu altele corespunzătoare;
 - îndepărtarea sau refacerea oricărei lucrări sau părți de lucrare necorespunzătoare din punct de vedere calitativ.
- 4.23. În cazul neexecutării de către Antreprenor a dispozițiilor din punctul 4.22., Co-investitorul poate opri lucrările prin rezoluțiunea contractului, angaja și plăti alți antreprenori pentru

executarea acestor lucrări, punând în întârziere în acest sens Antreprenorul, care va fi obligat, în condițiile legii, să compenseze cheltuielile aferente suportate în legătură cu faptul neexecutării, în condițiile legii.

4.24. În cazul în care în timpul executării lucrărilor, pe amplasamente se descoperă valori istorice, artistice sau științifice, Antreprenorul este obligat să oprească execuția lucrărilor în zona respectivă și să comunice Co-investitorului/Beneficiarului, organelor de poliție sau organelor competente acest fapt.

4.25. În timpul desfășurării lucrărilor, Antreprenorul are obligația să mențină căile de acces libere, să retragă utilajele, să îndepărteze surplusurile de materiale, deșeuri și lucrări provizorii de orice fel, care nu sunt necesare, iar la terminarea lucrărilor, Antreprenorul va evacua de pe șantier toate utilajele de construcție, surplusurile de materiale, deșeurile și lucrările provizorii.

4.26. Beneficiarul trebuie să obțină, pe propria cheltuială, toate avizele, autorizațiile și aprobările, să plătească toate taxele necesare legate de execuția lucrărilor, precum și pentru bunuri sau drepturi afectate sau care pot fi afectate de execuția lucrărilor.

4.27. Beneficiarul este obligat să întreprindă toate măsurile necesare pentru asigurarea condițiilor pentru derularea activităților întru realizarea Lucrărilor;

4.28. Beneficiarul este obligat să asigure accesul persoanelor desemnate de părțile contractante la documente, terenuri, încăperi și informații pentru efectuarea verificărilor, privind realizarea Lucrărilor;

4.29. Beneficiarul va asigura conform Contractului de finanțare nr.4 din 01.03.2022 plata contribuției în termen, la notificarea Co-investitorului;

5. AJUSTAREA VALORII CONTRACTULUI

5.1 Se stabilește de comun acord a părților, Modalitatea de ajustare a valorii prezentului contract de achiziție: astfel, se va realiza majorarea sau reducerea valorii contractului în conformitate cu prevederile stabilite pentru ajustarea valorii contractului ținând cont de rata inflației sau deflației, conform secțiunii 1 capitolul II a Hotărârii de Guvern nr.1129/2018.

6. ANTREPRENORUL ȘI SUBANTREPRENORII

6.1. Antreprenorul este obligat să execute toate lucrările, prevăzute în contract, în termenele stabilite prin graficul general de realizare a lucrărilor și graficul de execuție și de o calitate corespunzătoare prevederilor actelor normative și prezentului contract.

6.2. În cazul în care părțile din lucrarea ce se contractează se execută în subantrepriză, Antreprenorul trebuie să prezinte, cu ocazia ofertării, lista subantreprenorilor și lucrările pe care aceștia le vor executa.

6.3. Pe parcursul execuției lucrărilor, Antreprenorul este obligat să comunice, la cererea Co-investitorului, datele de identificare ale subantreprenorilor.

6.4. Angajarea forței de muncă pe bază de acord nu este considerată obiectul unei subcontractări.

7. FORȚA DE MUNCĂ

7.1. Antreprenorul și subantreprenorii vor îndeplini toate formalitățile necesare angajării întregii forțe de muncă pentru executarea lucrărilor contractate în conformitate cu prevederile legislației.



8. MATERIALELE ȘI EXECUȚIA LUCRĂRILOR PROPRIU-ZISE

8.1. Materialele vor fi de calitate prevăzută în documentația de executare, urmând a fi supuse periodic la diverse testări de către proiectant sau Co-investitor. Antreprenorul va asigura, la cerere, forța de muncă, instrumentele, utilajul și materialele necesare pentru examinarea, măsurarea și testarea lucrărilor.

8.2. Costul probelor și încercărilor va fi suportat de Antreprenor, dacă acesta este prevăzut în documentație, în caz contrar cheltuielile vor fi suportate de Beneficiar.

8.3. Probele neprevăzute și comandate de Beneficiar pentru verificarea unor lucrări sau materiale puse în operă vor fi suportate de Antreprenor, dacă se dovedește că materialele nu sunt corespunzător calitative sau manopera nu este în conformitate cu prevederile contractului. În caz contrar, Beneficiarul va suporta aceste cheltuieli.

8.4. Co-investitorul, Beneficiarul, proiectantul sau orice altă persoană autorizată de aceștia au acces tot timpul la lucrări pe șantier și în locurile unde se pregătește lucrarea, în depozite de materiale prefabricate etc.

8.5. Lucrările care devin ascunse nu vor fi acoperite fără aprobarea responsabilului tehnic atestat și, după caz, a proiectantului, Antreprenorul asigurând posibilitatea acestora să examineze și să urmărească orice lucrare care urmează să fie ascunsă. Antreprenorul va anunța responsabilul tehnic atestat, proiectantul ori de câte ori astfel de lucrări, inclusiv fundațiile clădirii, sunt gata pentru a fi examinate. Responsabilul tehnic atestat și proiectantul vor participa la examinarea și măsurarea lucrărilor.

8.6. Antreprenorul va dezveli orice parte sau părți de lucrare la dispoziția Co-investitorului și va reface această parte sau părți de lucrare, dacă este cazul. Dacă se constată că lucrările au fost de calitate corespunzătoare și realizate conform documentației de execuție, dezvelirea, refacerea și/sau repararea vor fi suportate de Beneficiar, în caz contrar, de Antreprenor.

8.7. Costurile pentru consumul de utilități, precum și cel al contoarelor sau al altor aparate de măsurat se suportă de către Antreprenor. În cazul mai multor antreprenori, costurile se suportă proporțional de către aceștia.

8.8. Lucrările executate de Antreprenor în afara celor prevăzute în contract sau fără dispoziția Co-investitorului, precum și cele care nu respectă prevederile contractului, fără a exista în acest sens o dispoziție expresă a Co-investitorului, nu vor fi plătite Antreprenorului. Antreprenorul trebuie să înlăture aceste lucrări, în termenul stabilit cu Co-investitor. De asemenea, el răspunde în fața Co-investitorului de toate pagubele pe care le-a provocat acestuia. Lucrările respective vor fi plătite Antreprenorului numai dacă se dovedesc a fi necesare și se presupune că ele corespund voinței Co-investitorului, în care caz vor fi notificate imediat.

8.9. Lucrările încep după 10 zile de la semnarea și înregistrarea contractului în modul corespunzător cu primirea notificării de începere/reîncepere.

9. PERIOADA DE GARANȚIE ȘI REMEDIERI ÎN PERIOADA DE GARANȚIE

9.1. Perioada de garanție pentru lucrări este de **3 ani de la data recepției la terminarea lucrărilor.**

9.2. Perioada de garanție începe de la data recepției la terminarea lucrărilor și curge până la expirarea termenului prevăzut la punctul 9.1 din prezentul capitol.

9.3. Antreprenorul are obligația ca în perioada de garanție să înlăture toate defecțiunile ce țin de nerespectarea clauzelor contractului din cont propriu, în urma unei notificări transmise de către Beneficiar.

10. RĂSPUNDEREA PĂRȚILOR

10.1. Părțile poartă răspundere pentru neexecutarea sau executarea necorespunzătoare a obligațiilor prevăzute de prezentul contract în conformitate cu legislația Republicii Moldova.

10.2. Dacă în legătură cu executarea lucrărilor de construcții se produce o daună unui terț, părțile contractante răspund solidar, conform prevederilor legale. Pentru stabilirea între părți a cuantumului răspunderii pentru dauna provocată se va ține seama de gradul de vinovăție a fiecărui partener în producerea acesteia, dacă în clauzele contractuale nu s-a prevăzut altfel.

10.3. Membrii asocierii își păstrează individualitatea ca subiecți de drept, însă sunt obligați să răspundă solidar față de autoritatea contractantă pentru modul de îndeplinire a obligațiilor contractuale.

10.4. Dacă prejudiciul cauzat terței persoane este urmare a unei măsuri dispuse de beneficiar în forma în care a fost aplicată, atunci acesta poartă singur răspunderea, numai dacă Antreprenorul l-a înștiințat în prealabil de pericolul legat de executarea dispoziției.

10.5. Antreprenorul este obligat, conform prevederilor legale, la plata daunelor pentru încălcarea sau deteriorarea drumurilor de acces sau a rețelelor de utilități, a terenurilor limitrofe prin depozitarea de pământ, materiale sau alte obiecte, precum și ca urmare a unor îngrădiri sau limitări din proprie vină.

10.6. Antreprenorul trebuie să asigure lucrările executate și dotările pe care le are la dispoziție împotriva degradării și furturilor până la predarea lucrărilor către Co-investitor/Beneficiar. El trebuie să ia măsuri de protecție contra degradării lucrării datorită acțiunilor atmosferice și a apei și să îndepărteze zăpada și gheața.

10.7. Dacă nerespectarea de către Antreprenor a prevederilor oricărui regulament sau hotărâri ale autorităților administrației publice locale sau ale altor organe locale, legal constituite, și care au caracter obligatoriu la executarea lucrărilor, provoacă pagube pentru Co-investitor/Beneficiar, acesta va fi despăgubit de Antreprenor în mărimea sumei prejudiciului.

10.8. Dacă motivele constrângerii sau ale întreruperii sunt imputabile uneia dintre părțile contractante, atunci cealaltă parte poate emite pretenții privind despăgubirea pentru daunele intervenite și care pot fi dovedite.

10.9. Dacă întârzierea în execuția lucrărilor este din culpa uneia dintre părțile contractante, partea culpabilă va plăti celeilalte părți penalizări și/sau despăgubiri în cuantum de 0,1% din valoarea lucrărilor rămase de executat/neonorate pentru fiecare zi de întârziere. Penalizarea devine operantă în momentul în care partea inculpă a intrat în întârziere.

10.10. Co-investitorul nu va fi responsabil pentru niciun fel de daune-interese, compensații plătibile conform prevederilor legale, în privința sau ca urmare a unui accident sau prejudiciu adus unui muncitor sau altei persoane angajate de Antreprenor, cu excepția unui accident sau prejudiciu rezultând din vina Co-investitorului, a agenților sau a angajaților acestora.

10.11. Antreprenorul și subantreprenorii răspund solidar pentru neexecutarea obligațiilor contractuale.

11. SOLUȚIONAREA LITIGIILOR

11.1. În cazul litigiilor privind calitatea și proprietățile materialelor de construcție, procedurile de verificare, corectitudinea efectuării probelor, a utilajelor de construcție folosite, fiecare parte poate, după o înștiințare prealabilă a celeilalte părți, să ceară efectuarea unor cercetări de către o



instituție publică de cercetare. Costurile cercetărilor efectuate le suportă partea a cărei culpă a fost dovedită.

12. REZOLUȚIUNEA CONTRACTULUI

12.1. Antreprenorul poate cere rezoluțiunea contractului, dacă:

- a) Co-investitorul nu-și îndeplinește o obligație care este în sarcina sa și prin aceasta pune Antreprenorul în situația de a nu putea executa lucrarea;
- b) Co-investitorul nu onorează o plată scadentă mai mult de 3 luni;
- c) Co-investitorul notifică antreprenorul că din motive neprevăzute și datorită unor conjuncturi economice este în imposibilitate de a continua îndeplinirea obligațiilor contractuale.

12.2. Co-investitorul poate cere rezoluțiunea contractului, dacă:

- a) Antreprenorul se află în incapacitate de plată, lichidare sau bunurile acestuia sunt sub sechestru;
- b) Antreprenorul nu începe lucrările fără să aibă un motiv justificat sau nu reia lucrările suspendate, în termen rezonabil de la primirea notificării scrise de reîncepere a lucrărilor;
- c) Antreprenorul nu a îndepărtat materialele necorespunzătoare de pe șantier sau nu a refăcut o lucrare în termenul stabilit de către beneficiar/co-investitor;
- d) Co-investitorul notifică antreprenorul că din motive neprevăzute și datorită unor conjuncturi economice este în imposibilitate de a continua îndeplinirea obligațiilor contractuale.

12.3. Contractul se consideră rezolvit, dacă partea contractantă va comunica în scris celeilalte părți contractante în termen de 15 zile motivele indicate la punctele 12.1 și 12.2 din prezentul contract.

12.4. Co-investitorul, în caz de rezoluțiune a contractului, va convoca comisia de recepție care va efectua recepția cantitativă și calitativă a lucrărilor executate, în maximum 15 zile de la data rezoluțiunii contractului.

12.5. În cazul rezoluțiunii contractului, Co-investitorul va întocmi situația lucrărilor efectiv executate, inventarul materialelor, utilajelor și lucrărilor provizorii, după care se vor stabili sumele care urmează să le plătească în conformitate cu prevederile contractului, precum și daunele pe care trebuie să le suporte Antreprenorul din vina căruia s-a rezolvit contractul.

12.6. După rezoluțiunea contractului, Co-investitorul poate continua execuția lucrărilor cu respectarea prevederilor legale.

12.7. Cazuri specifice de încetare a contractului de achiziții publice:

Co-investitorul are dreptul de a rezolvi unilateral un contract de achiziții publice în perioada de valabilitate a acestuia în una dintre următoarele situații:

- a) contractantul se afla, la momentul atribuirii lui, în una dintre situațiile care ar fi determinat excluderea sa din procedura de atribuire potrivit art. 19 al Legii nr. 131/2015 privind achizițiile publice;
- b) contractul a făcut obiectul unei modificări substanțiale care necesita o nouă procedură de achiziție publică în conformitate cu art. 76 al Legii nr. 131/2015 privind achizițiile publice;
- c) contractul nu ar fi trebuit să fie atribuit contractantului respectiv, având în vedere o încălcare gravă a obligațiilor ce rezultă din Legea nr. 131/2015 privind achizițiile publice și/sau tratatele internaționale la care Republica Moldova este parte, care a fost constatată printr-o decizie a unei instanțe judecătorești naționale sau, după caz, internaționale.

13. DISPOZIȚII FINALE

13.1. Următoarele documente vor fi citite și vor fi interpretate ca fiind parte integrantă a prezentului contract:

- a) Caietul de sarcini;
- b) Propunerea tehnică;
- c) Propunerea financiară;

- d) Graficul de executare a lucrărilor;
e) Contractul de Garanție de bună execuție;
f) Contractul de finanțare nr.4 din 01.03.2022.
- 13.2. Documentele contractului vor fi întocmite în limba română.
13.3. Prezentul Contract reprezintă acordul de voință al părților semnatare, fiind semnat astăzi, "05" mai 2022.
13.4. Pentru confirmarea celor menționate, părțile au semnat prezentul Contract în conformitate cu legislația Republicii Moldova, la data indicată, fiind valabil până la 31.12.2027.

14. RECHIZITELE JURIDICE, POȘTALE ȘI DE PLĂȚI ALE PĂRȚILOR

ANTREPRENORUL
Valdcongrup S.R.L.

Adresa poștală: MD-2012, m. Chișinău,
str. Maria Cebotari, 28
Telefon: +37379504000
Cod fiscal: 1007600018551
Banca: **BC "Victoriabank" SA, Fil. Nr. 3**
Cod: **VICBMD2X416**
IBAN: **MD67VI225100000302981MDL**

CO-INVESTITORUL:
Agentia de Dezvoltare Regională
Centru

Adresa poștală: MD-6802, R.M.or. Ialoveni, str.
Alexandru cel Bun, nr. 33
Telefon: **0268 226 92, 0268 272 35**
Cod fiscal: **1009601000289**
Ministerul Finanțelor Trezoreria Regională
Centru
Cod: **TREZMD2X**
IBAN: **MD51TRPCBS518430B00049AA**

BENEFICIARUL:
Primăria Hâncești

Adresa poștală: MD-3401 R.M or. Hâncești, str. Milacea Hâncu, nr.132
Telefon: 0269-23 2 86
Cod fiscal: 1007601004054

SEMNĂTURILE PĂRȚILOR

ANTREPRENOR:



Denis Turcan

L.S.

CO-INVESTITOR:

Pavel Trofin
L.S.

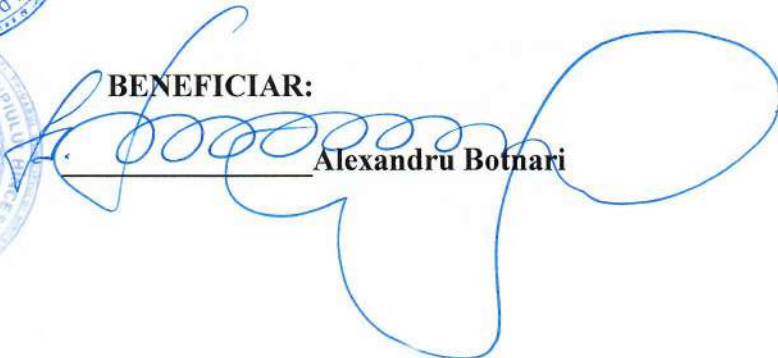
BENEFICIAR:

Alexandru Botnari

L.S.

SPECIFICAȚII TEHNICE

Nr n/o	Denumirea lucrărilor	Cod CPV	Specificarea tehnică deplină solicitată de către autoritatea contractantă	Specificarea tehnică deplină propusă de către ofertant	Standarde de referință
I	Lotul I: Construcția rețelelor de canalizare în cinci sectoare din mun. Hâncești				
1.1	Construcția rețelelor de canalizare în cinci sectoare din mun. Hâncești	45200000-9	Conform Formularului de deviz nr. 1- Lista cu cantitățile de lucrări (anexa nr. 23)	Conform ofertei (Devizele - ofertă, Formularele nr.3, 5 și 7	
	TOTAL				

SEMNĂTURILE PĂRȚILOR



ANTREPRENOR:

Denis Țurcan

BENEFICIAR:
Alexandru Botnari



L.Ș.

CO-INVESTITOR:

Pavel Trofin

L.Ș.

SPECIFICAȚII DE PREȚ

Nr. n/o	Denumirea lucrărilor	Cod CPV	Unitate a de măsură	Cantitatea	Prețul unitar Inklusiv TVA	Suma lei MD, inclusiv TVA	Termenii de executare
1	Lotul I: Construcția rețelelor de canalizare în cinci sectoare din mun. Hîncești						
1.1	Construcția rețelelor de canalizare în cinci sectoare din mun. Hîncești	45200000-9	lucrare	1	14,780,198.00	17,736,239.00	24 luni
	TOTAL	x	x	x	14,780,198.00	17,736,239.00	x

SEMNĂTURILE PĂRȚILOR

ANTREPRENOR



Denis Țurcan

CO-INVESTITOR



Pavel Trofin

L.Ș.

BENEFICIAR:

Alexandru Botnari



9. Concluzia Inspectoratului Național pentru Supraveghere Tehnică:

Digitally signed by Rașcu Maria
Date: 2025.04.09 15:44:09 EEST
Reason: MoldSign Signature
Location: Moldova

MOLDOVA EUROPEANĂ



Comisia de recepție:

Președinte: Primarul mun. Hîncești - Alexandru Botnari

Digitally signed by Botnari Alexandru
Date: 2024.01.26 12:45:34 EET
Reason: MoldSign Signature
Location: Moldova



Membri: Responsabil tehnic, -

Vladimir Blișciac

Digitally signed by Blișciac Vladimir
Date: 2024.01.24 11:42:15 EET
Reason: MoldSign Signature
Location: Moldova



Director interimar ADR Centru -

Natalia Eremia

Digitally signed by Eremia Natalia
Date: 2024.01.29 16:33:07 EET
Reason: MoldSign Signature
Location: Moldova



Șef SMIP, ADR Centru -

Oleg Secrieru

Digitally signed by Secrieru Oleg
Date: 2024.01.29 10:06:48 EET
Reason: MoldSign Signature
Location: Moldova



Divizier -

Nicolae Orhian

Digitally signed by Orhian Nicolae
Date: 2024.01.26 19:49:37 EET
Reason: MoldSign Signature
Location: Moldova



DȘLS -

Alexandru Speridon

Digitally signed by Spiridon Alexandru
Date: 2024.01.30 13:18:16 EET
Reason: MoldSign Signature
Location: Moldova



Specialist SMIP, ADR Centru -

Victor Vîrlan

Digitally signed by Vîrlan Victor
Date: 2024.01.29 11:55:26 EET
Reason: MoldSign Signature
Location: Moldova



10. Lucrarea „Construcția rețelelor de canalizare în cinci sectoare din mun. Hîncești” este.

TRANSMISĂ:
EXECUTANTUL:

TRANSMISĂ:
INVESTITORUL :

PRIMITĂ:
BENEFICIARUL:

Digitally signed by Țurcan Denis
Date: 2024.01.30 13:20:35 EET
Reason: MoldSign Signature
Location: Moldova



" _____ 2024



" _____ 2024

Digitally signed by Eremia Natalia
Date: 2024.01.31 09:59:14 EET
Reason: MoldSign Signature
Location: Moldova

L.Ș. _____
(semnătura)
Digitally signed by Blișciac Vera
Date: 2024.04.11 13:34:18 EEST
Reason: MoldSign Signature
Location: Moldova



Digitally signed by Botnari Alexandru
Date: 2024.01.31 14:58:10 EET
Reason: MoldSign Signature
Location: Moldova



(semnătura)

Lista documentației de proiect care lipsesc sau sunt incomplete:

„Construcția rețelelor de canalizare în cinci sectoare din mun. Hîncești”

1. De prezentat INST Documentația de proiect, Ridicarea topografică a rețelelor executate, cartea tehnică.

(Executantul)

Digitally signed by Botnari Alexandru
Date: 2024.01.26 12:47:12 EET
Reason: MoldSign Signature
Location: Moldova



Președintele comisiei

A. Botnari

Secretarul comisiei

Digitally signed by Blișciac Vladimir
Date: 2024.01.24 11:43:10 EET
Reason: MoldSign Signature
Location: Moldova



V. Blișciac

Lista lucrărilor care nu au fost executate:

„Construcția rețelelor de canalizare în cinci sectoare din mun. Hîncești”

- 1. De solicitat de la BIT „Certificatul cu privire la inspectarea bunului imobi”
(SP nr. 1 și SP nr.2) – Beneficiarul.**

Digitally signed by Botnari Alexandru
Date: 2024.01.26 12:47:54 EET
Reason: MoldSign Signature
Location: Moldova



Președintele comisiei

A. Botnari

Secretarul comisiei

Digitally signed by Blișciac Vladimir
Date: 2024.01.24 11:43:56 EET
Reason: MoldSign Signature
Location: Moldova



V. Blișciac

Lista lucrărilor care nu sau respectat prevederile proiectului:

„Construcția rețelelor de canalizare în cinci sectoare din mun. Hîncești”

1. De înlăturat fisurile la pereul căminelor la SP nr.1.
2. De finalizat amenajarea stratului de petriș la SP nr.1.
3. De înlăturat tasările petrișului la SP nr.2.
4. De înlăturat scurgerea apelor de teren în căminul cu vană la SP nr.2.
5. De înlăturat scurgerea apelor de teren în cămunul de conexiune la SP nr.2.

Digitally signed by Botnari Alexandru
Date: 2024.01.26 12:48:39 EET
Reason: MoldSign Signature
Location: Moldova



Președintele comisiei

A. Botnari

Secretarul comisiei

Digitally signed by Blișciac Vladimir
Date: 2024.01.24 11:44:45 EET
Reason: MoldSign Signature
Location: Moldova



V. Blișciac



Ministerul Infrastructurii
și Dezvoltării Regionale
al Republicii Moldova

Inspectoratul Național
pentru Supraveghere
Tehnică

Nr.1945/25 din 10.04.2025
La f/n din 16.04.2024
(Înregistrată la INST cu nr.4137/24 din 16.04.2024)

Primăria mun. Hîncești

MD-3401, str.Mihalcea Hîncu, nr.132, mun.Hîncești

ADR Centru

MD-6801, str.Alexandru cel Bun , nr.33, or.Ialoveni

Pentru informare

Inspectoratul Național pentru Supraveghere Tehnică (INST) aprobat prin HG nr. 391/2023, a examinat materialele anexate la cererea pentru recepția construcțiilor și instalațiilor aferente la obiectivul ”Construcția rețelelor de canalizare în cinci sectoare din mun.Hîncești” și Vă informează.

După înlăturarea neconformităților menționate în actul de constatare nr.14487 din 29.11.2024, de către reprezentantul INST a fost semnat procesul verbal de recepție la terminarea lucrărilor, care se anexează.

Anexă: Procesul verbal de recepție la terminarea lucrărilor -5file

Cu respect,

Șef al Inspectoratului

Digitally signed by Moraru Ion
Date: 2025.04.10 14:17:48 EEST
Reason: MoldSign Signature
Location: Moldova

MOLDOVA EUROPEANĂ



Maria Rascu, tel 067442420
maria.rascu@inst.gov.md

str. Alexandr Puskin, nr. 22, Chișinău, MD-2012, tel. +373-22-23-80-24, fax +373-22-24-25-84

E-mail: secretariat@inst.gov.md Pagina web: www.inst.gov.md

CONSILIUL
MUNICIPAL HÎNCEȘTI



PRIMĂRIA
MUNICIPIULUI HÎNCEȘTI
MD-3401, mun. Hîncești, str. Mihalcea Hîncu 132
tel: +373-269-2-58-55; fax: +373-269-2-32-86
E-mail: municipiulhincesti@gmail.com

HÎNCEȘTI
MUNICIPAL COUNCIL

CITY HALL HÎNCEȘTI

132 Mihalcea Hîncu, str, Hîncești Town, MD-3401
tel: +373-269-2-58-55; fax: +373-269-2-32-86
E-mail: municipiulhincesti@gmail.com

Nr. 02/1-37/1074 din 12.09.2024

În adresa persoanelor interesate

Scrisoare de Recomandare

Este o plăcere să vă scriu această scrisoare de recomandare pentru Valdcongrup S.R.L. în contextul colaborării la obiectul **"Construcția rețelelor de canalizare în cinci sectoare din mun. Hîncești"**. Am avut ocazia să lucrăm împreună în cadrul mai multor proiecte de construcție și am fost impresionat de profesionalismul și angajamentul lor.

În timpul colaborărilor noastre, echipa Valdcongrup S.R.L. a demonstrat abilități remarcabile în gestionarea proiectelor de construcție. Capacitatea lor de a respecta termenele limită, de a gestiona eficient resursele și de a menține standarde înalte de calitate a lucrărilor a fost constantă și apreciată.

Printre realizările noastre notabile cu Valdcongrup S.R.L., aș dori să menționez obiectul **"Construcția rețelelor de canalizare în cinci sectoare din mun. Hîncești"**. Acest proiect a fost finalizat cu mare succes, demonstrând nu doar competența tehnică, dar și capacitatea de a aborda provocările imprevizibile într-un mod eficient și profesional.

În plus, Valdcongrup S.R.L., se dovedește a fi un partener de încredere, cu un angajament deosebit față de standardele de siguranță și reglementările din domeniul construcțiilor. Integritatea și etica profesională de care dau dovadă îi fac un candidat excelent pentru orice colaborare în domeniu.

Recomand compania Valdcongrup S.R.L pentru orice oportunitate sau proiect în domeniul construcțiilor. Sunt convins că vor aduce aceleași niveluri ridicate de excelență și profesionalism în colaborarea cu compania dumneavoastră.

Cu stimă,



Primarul municipiului Hîncești

Alexandru Botnari

DECLARAȚIE

privind lista principalelor lucrări executate în ultimul an de activitate

Nr.	Obiect contract	Denumire/Nume beneficiar/Adresa	Calitatea antreprenorului*	Preț contract/valoare lucrărilor executate	Perioada de execuție a lucrării (luni)	Numărul și data procesului verbal de recepție la terminarea lucrărilor
1	Extinderea rețelelor de canalizare în satul Vălcineț r-nul Călărași	Primăria s. Vălcineț	contractant unic	6 844 652,00	12 luni	In execuție
2	Execute lucrarile de constructie a retelelor de alimentare cu apa si a 4 castele în satul Ialpug, si Hirtop, r-nul Cimislia	Primăria com. Hirtop	contractant unic	7 128 739,90	12 luni	In execuție
3	Extinderea rețelelor de canalizare din satul Inești	Primăria s. Inești	contractant unic	9 908 784,00	12 luni	In execuție
4	Construcția rețelei de apeduct satul Vadul-Raşcov, r-nul Şoldăneşti	Primăria s. Vadul-Raşcov	contractant unic	6 642 736,00	12 luni	In execuție
5	Achiziționarea lucrărilor de Construcție a sistemului de alimentare apă potabilă extins în satul Bobulești și satul Gvozdova, comuna Gura Camencii, raionul Florești.” localizat în s. Bobulești, com. Gura Camencii, r-nul Florești	Primăria com. Gura Camencii	contractant unic	5 531 605,20	12 luni	In execuție
6	Lucrări de construcție a rețelei de apeduct (sect. Dealul Morilor și Ivaşcova) din comuna Truşeni, mun. Chişinău, ETAPA I-II	Primăria com. Truşeni	contractant unic	8 116 654,00	12 luni	In execuție
7	Construcția rețelelor de canalizare în s.Baccealia, r-nul Căuşeni (etapa I)	Primăria com. Baccealia	contractant unic	7 470 258,00	12 luni	In execuție
8	Construcția/extinderea sistemului de canalizare din satul Țipala, raionul Ialoveni	Primăria s.Țipala	contractant unic	7 984 510,00	12 luni	In execuție
9	Lucrările de construcție a sistemului de canalizare în satul Buțeni” localizat în s. Buțeni, r-nul Hîncești	Primăria s. Buțeni	contractant unic	7 591 909,20	12 luni	In execuție
10	Lucrări de construcție a rețelelor de canalizare. Instalații de epurare și rețele exterioare din s.Bardar. Etapa IV	Primăria s. Bardar	contractant unic	5 990 399,00	12 luni	In execuție
11	Construcția rețelelor exterioare de alimentare cu apă pentru un sector,a unui castel de apă si un rezervor de apă in s.Gordinesti,r-l Rezina	Primăria s. Gordinesti	contractant unic	3 655 409,00	12 luni	In execuție
12	Costrucția rețelelor de apeduct, stație de pompare a apei și rețele electrice către stația de pompare din s. Negrești, raionul Strășeni	Primăria s. Negrești	contractant unic	4 389 935,00	12 luni	Nr.1 din 03 noiembrie 2025
13	Construcția rețelelor de alimentare cu apă și canalizare din raionul Zayalpujie din mun. Comrat	Agenția de Dezvoltare Regională UTA Găgăuzia	contractant unic	4 638 884,00	10 luni	Nr.03/25 din 5 august 2025

14	Construcția rețelelor de alimentare cu apă a satelor Vertiujeni, Tîrgul Vertiujeni și Zăluțeni din rl. Florești (Etapa2) și construcția rețelelor magistrale de alimentare cu apă a satelor Temeleuți, Văscăuți, Cernița și Coșernița, rl. Florești în cadrul proiectului Construcția aducțiunii de apă pentru satele Temeleuți, Văscăuți, Coșernița, Cernița raionul Florești, cu conectarea la apeductul existent Zăluțeni-Tîrgul Vertiujeni-Vertiujeni raionul Florești	Agencia de Dezvoltare Regională Nord	contractant unic	11 668 370,35	9 luni	Nr.106 din 22 iulie 2025
15	Lucrări de construcție a edificiului Substației de Asistență Medicală Urgentă Prespitalicească Orhei din str. Al. Donici, r-nul Orhei	IMSP Centru Național de Asistență Medicală Urgentă Prespitalicească	contractant unic	29 923 855,79	15 luni	Nr.1 din 14 martie 2025
16	Extinderea rețelelor orășănești de canalizare în cartierul "TANC"	Agencia de Dezvoltare Regionale UTA Găgăuzia	contractant unic	9 412 043,00	10 luni	Nr.01/25 din 21 ianuarie 2025

*Se precizează calitatea în care a participat la îndeplinirea contractului, care poate fi de: contractant unic sau lider de asociație; contractant asociat; subcontractant.

Semnat:

MSign

(semnătura)

Nume:

ȚURCAN Denis

MSign

Funcția în cadrul întreprinderii:

Director

Denumirea întreprinderii:

VALDCONGRUP S.R.L.

S.C. "VALDCONGRUP" S.R.L.

C/f: 100960000374

Email: valdcongrup@gmail.com

Tel: 0 22 428393; 0 78 664664

Fax: 0 22 428062

Adresa: str. Uzinelor 171/2, Chișinău, Republica Moldova



Anexa nr. 14

la Documentația standard nr.ocds-b3wdp1-MD-1778488729294
din "12" Mai 2026

DECLARAȚIE

privind dotările specifice, utilajul și echipamentul necesar pentru îndeplinirea corespunzătoare a contractului

Nr. d/o	Denumirea principalelor utilaje, echipamente, mijloace de transport, baze de producție (ateliere, depozite, spații de cazare) și laboratoare produse de ofertant ca necesare pentru executarea lucrării, rezultate în baza tehnologiilor pe care el urmează să le adopte	Unitatea de măsură (bucăți și seturi)	Asigurate din dotare	Asigurate de la terți sau din alte surse
0	1	2	3	4
BAZE DE PRODUCȚIE				
1	Oficiu	m2	150,00	Proprie
2	Depozite	m2	2.226,90	Proprie
MECANISME				
1	Autobasculanta Mercedes AXOR 18,0 t	buc	1	Proprie
2	Autobasculanta Mercedes AXOR 2528 26,0 t	buc	1	Proprie
3	Autobasculanta Mercedes ATEGO 12,0 t	buc	1	Proprie
4	Automacara Zil ГЯ 133	buc	1	Proprie
5	Basculantă MAN TGL 8.180 7,5 t	buc	1	Proprie
6	Basculantă Iveco Ford 18,0 t	buc	1	Proprie
7	Buldoexcavator CAT 432E 10,7 t	buc	1	Proprie
8	Buldoexcavator CAT 432E 10,7 t	buc	1	Proprie
9	Bus Mercedes Sprinter 213 CDI 2,5 t	buc	1	Proprie
10	Excavator CAT 308 MINI 8,9 t	buc	1	Proprie
11	Excavator CAT 308E2 CR 8,3 t	buc	1	Proprie
12	Excavator CAT 307C 8,3 t	buc	1	Proprie
13	Excavator CAT 305D 5,1 t	buc	1	Proprie
14	Excavator CAT 307C 8,3 t	buc	1	Proprie
15	Excavator TEREX HR 18 5,0 t	buc	1	Proprie
16	Mercedes Sprinter 311 CDI 2,5 t	buc	1	Proprie
17	Compactor cu rulou vibrator BW100 AD-5	buc	1	Proprie
18	Stivuitor EP	buc	1	Proprie
UTILAJE				
19	Aparat de sudură PE cap la cap Ritmo 160 Basic	buc	1	Proprie
20	Aparat de găurit Makita, Bosch	buc	1	Proprie
21	Aparat de sudură PE cap la cap Ritmo 355 Basic	buc	1	Proprie
22	Aparat de sudură PE cap la cap Techodue PT160	buc	1	Proprie
23	Aparat de sudură Basic 315 -vi-2	buc	1	Proprie
24	Aparat de tăiat faianța 600 mm	buc	1	Proprie
25	Aparat de tăiat faianța 750 mm	buc	1	Proprie
26	Aparata de sudura	buc	1	Proprie
27	Aparata de sudura prin electrofuziune	buc	1	Proprie
28	Aparata de sudura Model Control Unit 0.5 HP A / P2005	buc	1	Proprie
29	Ascensoare hidraulice, capacitate de ridicare	buc	1	Proprie
30	Baracă pentru personal	buc	5	Proprie

31	Betoniera 0,33	buc	1	Proprie
32	Ciocan de abataj Hilti TE 6-A36	buc	1	Proprie
33	Ciocan de abataj Stark AG750	buc	1	Proprie
34	Ciocan de abataj Stark RH 1110	buc	2	Proprie
35	Ciocan demolator Bosch	buc	1	Proprie
36	Ciocan rotativ GBH11	buc	1	Proprie
37	Ciocan rotopercutor Einhell TC-RH 900	buc	1	Proprie
38	Ciocan rotopercutor Stark RH 1350	buc	1	Proprie
39	Cofraje din metal	m2	500	Proprie
40	Compactor mecanic cu ardere internă 150 kg Lombardini	buc	2	Proprie
41	Compactor mecanic cu ardere internă 150 kg	buc	1	Proprie
42	Compactor mecanic cu ardere internă 150 kg	buc	1	Proprie
43	Compactor manual 250 kg	buc	1	Proprie
44	Compresor	buc	2	Proprie
45	Compresor, 8atm	buc	1	Proprie
46	Container metalic pentru depozitare materiale	buc	1	Proprie
47	Containere pentru gunoi de construcție	buc	2	Proprie
48	Echipamente și / sau vehicule temporare de control / control	set	2 set	Proprie
49	Fierăstrău vertical Bosch PST 650	buc	1	Proprie
50	Foarfece - Guillotină	buc	1	Proprie
51	Generator de curent 6.8 kW Farmer FAG 6500	buc	1	Proprie
52	Generator Hagel	buc	1	Proprie
53	Generator DWG 4.2	buc	1	Proprie
54	Generator GT 25-17	buc	1	Proprie
55	Generator SPG6500 5.0 kw petrol	buc	1	Proprie
56	Instalație de foraj PU-20 Lifan	buc	1	Proprie
57	Macara de fereastră	buc	2	Proprie
58	Macara mobilă	buc	2	Proprie
59	Mai mecanic	buc	2	Proprie
60	Mașină de găurire diamantată Cedima C-BMH-160	buc	1	Proprie
61	Mașină de găurit Einhell TC-ID 720E	buc	1	Proprie
62	Mașină de găurit Hitachi DS 18DBSL	buc	1	Proprie
63	Mașină de înșurubat Stark CD 12-2 Li-Ion	buc	1	Proprie
64	Mașină de mestecat Einhel TC-MX 1400-2E	buc	1	Proprie
65	Mașină de taiat asfalt FUBAG Ranger 450	buc	2	Proprie
66	Mașină de tăiat asfalt GDE30-17	buc	1	Proprie
67	Mașină de tăiat faianță și faianță TR201E	buc	1	Proprie
68	Mașină de tencuit Mondial	buc	1	Proprie
69	Miră de nivelment Bosch GR500	buc	1	Proprie
70	Miră de nivelment Kapro 603-5M	buc	1	Proprie
71	Miră de nivelment PH3-3000C	buc	1	Proprie
72	Motoburghiu STIHL BT130	buc	1	Proprie
73	Motocompresor mobil de aer	buc	1	Proprie
74	Nivelă laser pentru faianță Bosch PLT-2	buc	1	Proprie
75	Nivelmetru 2H-10KJ	buc	1	Proprie
76	Nivelmetru 3H-5J	buc	1	Proprie
77	Nivelmetru H3-3	buc	1	Proprie
78	Laborator pentru testarea țevilor PEID	buc	1	Proprie
79	Odometru Silverline	buc	1	Proprie
80	Perforator HR 2450	buc	1	Proprie
81	Pichet pentru stingerea incendiilor	buc	1	Proprie
82	Piciorul de compactare	buc	1	Proprie
83	Piciorul de compactare SRV300	buc	1	Proprie
84	Placa vibrantă CF Hd	buc	1	Proprie
85	Polizor unghiular Hitachi G 23SW2	buc	1	Proprie
86	Polizor unghiular Makita, Bosch	buc	1	Proprie
87	Polizor unghiular Stark AG2500	buc	1	Proprie

88	Polizor unghiular Stark AG750	buc	1	Proprie
89	Polizor unghiular Stark AG850R	buc	1	Proprie
90	Pompă electrică	buc	1	Proprie
91	Pompă mobilă pentru ape subterane	buc	1	Proprie
92	Pompă mobilă pentru ape subterane	buc	1	Proprie
93	Pompă mobilă pentru ape subterane	buc	1	Proprie
94	Pompă mobilă pentru ape subterane	buc	1	Proprie
95	Utilaj pentru foraj orizontal dirijat de tip "PRAID"	buc	1	Chirie
96	Sisteme de susținere cu pâlnie de până la 5 m adâncime	m	45	Proprie
97	Schele	m2	2000	Proprie
98	Tăietor de asfalt lamă	buc	1	Proprie
99	Taietoare de faianta electrica 900W	buc	1	Proprie
100	Telemetru Bosch	buc	1	Proprie
101	Teodolit	buc	1	Proprie
102	Tobogan din plastic pentru evacuarea gunoiului L=15 m	buc	1	Proprie
103	Topitor de bitum	buc	1	Proprie
104	Vibrator de adincime	buc	1	Proprie
105	Vibrator de suprafata	buc	1	Proprie
106	Vibrator universal cu motor cu ardere interna	buc	1	Proprie
107	WC ecologic	buc	1	Proprie

Semnat:

MSign

(semnătura)

Nume:

ȚURCAN Denis

MSign

Funcția în cadrul întreprinderii:

Director

Denumirea întreprinderii:

VALDCONGRUP S.R.L.

DECLARAȚIE

privind personalul de specialitate propus pentru implementarea contractului

Nr. d/o	Funcția	Studii de specialitate	Vechimea în munca în specialitate (ani)	Numărul și denumirea lucrărilor similare executate în calitate de conducător	Numărul certificatului de atestare Data eliberării
0	1	2	3	4	5
Responsabil Tehnic/Diriginte de Șantier					
1	Responsabil tehnic pentru executarea lucrărilor specializate și a instalațiilor aferente construcțiilor	Universitatea Tehnică a Moldovei_UTM	40	Conform Anexei	Nr. 0070 din 06.06.2025
	Conform Anexei				Nr. 2121 din 23.09.2024
2	Responsabil tehnic	Universitatea Tehnică a Moldovei_UTM	10	Conform Anexei	Nr. 2122 din 23.09.2024
	Conform Anexei				Nr. 0007 din 03.03.2025
3	Elaborator de develope	Universitatea Tehnică a Moldovei_UTM	15	Conform Anexei	Nr. 2117 din 23.09.2024
	Conform Anexei				Nr. 0395 din 12.11.2024
4	Diriginte de Șantier Lucrări Specializate 1. Instalații și rețele de alimentare cu apă și canalizare	Universitatea Tehnică a Moldovei_UTM	26	Conform Anexei	Nr.0570 din 22.02.2022
5	Diriginte de Șantier	Universitatea Tehnică a Moldovei_UTM	12	Conform Anexei	Nr. 1790 din 5.05.2023
	1-Terasamente și lucrări de teren				
	2-Executarea/desființarea construcțiilor				
	3-Lucrări de protecție a construcțiilor și utilajelor				
4-Lucrări de finisare a construcțiilor					
6	Responsabil tehnic pentru executarea lucrărilor specializate și a instalațiilor aferente construcțiilor	Universitatea Agrară de Stat din Moldova_UASM	22	Conform Anexei	Nr. 0075 din 09.06.2025
	Conform Anexei				
7	Responsabil tehnic pentru executarea lucrărilor specializate și a instalațiilor aferente construcțiilor	Universitatea Agrară de Stat din Moldova_UASM	24	Conform Anexei	Nr. 0219 din 25.03.2026
	Conform Anexei				
8	Responsabil tehnic pentru executarea lucrărilor specializate și instalațiilor aferente construcțiilor	Universitatea Tehnică a Moldovei_UTM	20	Conform Anexei	Nr. 0033 din 24.02.2025
	Conform Anexei				
9	Elaborator de develope	Universitatea Tehnică a Moldovei_UTM	8	Conform Anexei	Nr. 0394 din 12.11.2024
	Conform Anexei				
Maistru în construcții					
10	Maistru în construcții	Universitatea Tehnică a Moldovei_UTM	5-10	2 persoane	
Securitate și Sănătate în Muncă					

11	Certificat de calificare profesională în domeniul Securității și Sănătății în Muncă –Nivelul I	Universitatea de Stat din Moldova_USM	17	Conform Anexei	Seria SSM I Nr.419/24 din 17.01.2024
12	Certificat de calificare profesională în domeniul Securității și Sănătății în Muncă –Nivelul II	Universitatea Tehnică a Moldovei_UTM	8	Conform Anexei	Seria SSM II Nr.05250 din 09.02.2024
13	Certificat de calificare profesională în domeniul Securității și Sănătății în Muncă –Nivelul II	Universitatea Tehnică a Moldovei_UTM	15	Conform Anexei	Seria SSM II Nr.05274 din 09.02.2024
Specialiști					
Instalatori rețele edilitare					
14	Sudor mase plastice, sudarea cap la cap	Studii profesionale	10	Conform Anexei	Permis de exercitare nr. 0344-24 din 24.04.2026
15	Sudor mase plastice, sudarea cap la cap	Studii profesionale	7	Conform Anexei	Permis de exercitare nr. 0345-24 din 24.04.2026
16	Electrosudor la sudarea manuală	Studii profesionale	12	Conform Anexei	Permis de exercitare nr. 0778-26 din 24.04.2026
17	Electrosudor la sudarea manuală	Studii profesionale	14	Conform Anexei	Permis de exercitare nr. 0777-26 din 24.04.2026
18	Lăcătuș-instalator	Studii profesionale	2-15	8 persoane	
Construcții capitale și Reconstrucții					
19	Electrician-montator-cablator	Studii profesionale	1-17	4 persoane	
20	Muncitori auxiliari	Studii medii	1-17	15 persoane	
21	Strungar	Studii profesionale	8	1 persoană	
22	Sudor	Studii profesionale	1-17	2 persoane	
23	Țimplar în construcții	Studii profesionale	1-17	5 persoane	
24	Tencuitor	Studii profesionale	1-17	4 persoane	
25	Zidar	Studii profesionale	1-17	2 persoane	
Mecanizatori și Logistică					
26	Administrația și logistică	Studii profesionale	1-17	4 persoane	
27	Masinist excavatorist	Studii profesionale	1-17	4 persoane	
28	Mecanic	Studii profesionale	15	1 persoană	
29	Șef de garaj	Studii profesionale	16	1 persoană	
30	Șofer autocamion	Studii profesionale	1-17	3 persoane	

Semnat:

Nume:

Funcția în cadrul întreprinderii:

Denumirea întreprinderii:

MSign

(semnătura)

ȚURCAN Denis

Director

VALDCONGRUP S.R.L.

MSign

S.C. "VALDCONGRUP" S.R.L.

C/f: 1009600000374

Email: valdcongrup@gmail.com

Tel: 0 22 428393; 0 78 664664

Fax: 0 22 428062

Adresa: str. Uzinelor 171/2, Chișinău, Republica Moldova



Anexa nr. 16

la Documentația standard nr.ocds-b3wdp1-MD-1778488729294

din "12" Mai 2026

LISTA SUBCONTRACTANȚILOR ȘI PARTEA/PĂRȚILE DIN CONTRACT CARE SUNT ÎNDEPLINITE DE ACEȘTIA

Nr. d/o	Numele și adresa subantreprenorilor	Activități din contract	Valoarea aproximativă	% din valoarea contractului
1	<i>Nu sunt</i>	<i>Nu sunt</i>	<i>Nu sunt</i>	<i>Nu sunt</i>

Semnat:

MSign

(semnătura)

Nume:

ȚURCAN Denis

MSign

Funcția în cadrul întreprinderii:

Director

Denumirea întreprinderii:

VALDCONGRUP S.R.L.

S.C. "VALDCONGRUP" S.R.L.

C/f: 100960000374

Email: valdcongrup@gmail.com

Tel: 0 22 428393; 0 78 664664

Fax: 0 22 428062

Adresa: str. Uzinelor 171/2, Chișinău, Republica Moldova



CAPACITATEA ECONOMICĂ ȘI FINANCIARĂ

OFERTANT:

VALDCONGRUP S.R.L.

CALCULUL INDICATORULUI DE LICHIDITATE GENERALĂ

Metodologia de calcul (conform IPO14):

$$\text{Lichiditatea Generală} = (\text{Active Circulante} / \text{Datorii Curente}) \times 100$$

Anul fiscal	Active circulante	Datorii curente	Lichiditate general
2023	44 636 400 lei	4 049 930 lei	1 102,15%
2024	45 849 143 lei	3 799 629 lei	1 206,67%
2025	45 860 625 lei	3 882 597 lei	1 181,18%
Media anuală:			1 163,34%

Notă: Situațiile financiare se anexează prezentului formular.

Data completării:

3 iunie 2026

Semnat:

MSign

(semnătura)

Nume:

ȚURCAN Denis

MSign

Funcția în cadrul firmei:

Director

Denumirea firmei și sigiliu:

VALDCONGRUP S.R.L.

S.C. "VALDCONGRUP" S.R.L.

C/f: 1009600000374

Email: valdcongrup@gmail.com

Tel: 0 22 428393; 0 78 664664

Fax: 0 22 428062

Adresa: str. Uzinelor 171/2, Chișinău, Republica Moldova



CAPACITATEA ECONOMICĂ ȘI FINANCIARĂ

OFERTANT:

VALDCONGRUP S.R.L.

CIFRA DE AFACERI MEDIE ANUALĂ PE ULTIMII 3 ANI

IDNO:1009600000374

Nr.	Anul fiscal	Cifra de afaceri anuală la 31 decembrie
1	2023	77 467 551 lei
2	2024	46 959 837 lei
3	2025	54 187 937 lei
Media anuală:		59 538 442 lei

Notă: Situațiile financiare se anexează prezentului formular.

Data completării:

3 iunie 2026

Semnat:

MSign

(semnătura)

Nume:

ȚURCAN Denis

MSign

Funcția în cadrul firmei:

Director

Denumirea firmei și sigiliu:

VALDCONGRUP S.R.L.

S.C. "VALDCONGRUP" S.R.L.

C/f: 100960000374

Email: valdcongrup@gmail.com

Tel: 0 22 428393; 0 78 664664

Fax: 0 22 428062

Adresa: str. Uzinelor 171/2, Chişinău, Republica Moldova



APROBAT
prin Ordinul
Ministrului Finanţelor
nr. 146 din 24.11.2020

FORMULARUL STANDARD AL DOCUMENTULUI UNIC DE ACHIZIȚII EUROPEAN

- 1. Documentul unic de achiziții europene, (în continuare, DUAE) este o declarație pe proprie răspundere, prin care operatorul economic confirmă îndeplinirea criteriilor de calificare și selecție necesare în cadrul procedurilor de achiziție publică în Republica Moldova.**
- 2. Formularul este completat, semnat electronic și transmis autorității contractante la depunerea ofertei.**
- 3. Un DUAE depus de către operatorul economic în cadrul unei proceduri de achiziție publică anterioară poate fi reutilizat, cu condiția ca informațiile cuprinse în formular să fie corecte și valabile la data depunerii acestuia.**
- 4. Ofertantul care prezintă în DUAE informații false sau documentele justificative prezentate nu confirmă informația indicată în documentul prezentat este exclus din procedura de achiziție publică și/sau poate răspunde conform legislației.**
- 5. Formularul DUAE este constituit din 7 capitole, și anume:**
 - 1) Capitolul I. Informații privind procedura de achiziție publică și autoritatea/entitatea contractantă;
 - 2) Capitolul II. Informații referitoare la operatorul economic;
 - 3) Capitolul III. Motive de excludere din cadrul procedurii de achiziție publică;
 - 4) Capitolul IV. Criteriile de calificare și selecție a operatorilor economici;
 - 5) Capitolul V. Indicații generale pentru criteriile de selecție a operatorilor economici;
 - 6) Capitolul VI. Preselecția candidaților pentru procedura de atribuire a contractului de achiziție publică;
 - 7) Capitolul VII. Declarații finale.
- 6. Prezentarea formularului DUAE la depunerea ofertei care nu este conform cu cerințele stabilite în Documentația de atribuire duce la respingerea ofertei.**

Semnat:

MSign

(semnătura)

Nume:

ȚURCAN Denis

Funcția:

Director

MSign

Antreprenor:

VALDCONGRUP S.R.L.

S.C. "VALDCONGRUP" S.R.L.

C/f: 100960000374

Email: valdcongrup@gmail.com

Tel: 0 22 428393; 0 78 664664

Fax: 0 22 428062

Adresa: str. Uzinelor 171/2, Chișinău, Republica Moldova



APROBAT
prin Ordinul
Ministrului Finanțelor
nr. 146 din 24.11.2020

Capitolul I. Informații privind procedura de achiziție publică și autoritatea/entitatea contractantă

Compartimentul se completează doar de către autoritatea/entitatea contractantă.

Cod poziție	Conținutul cerinței	Răspuns
1	2	3
A. Informații despre publicare		
1A.1	Numărul anunțului/invitației publicate în Buletinul achizițiilor publice, și după caz numărul anunțului publicat în Jurnalul Oficial al Uniunii Europene	ocds-b3wdp1-MD-1778488729294
B. Identitatea autorității/entității contractante		
1B.1	Denumirea autorității/entității contractante	Agenția de Dezvoltare Regională Sud
1B.2	Număr unic de identificare (IDNO) a autorității/entității contractante	1009601000290

Semnat: _____ MSign
(semnătura)

Nume: ȚURCAN Denis

Funcția: Director

Antreprenor VALDCONGRUP S.R.L.

MSign

S.C. "VALDCONGRUP" S.R.L.

C/f: 1009600000374

Email: valdcongrup@gmail.com

Tel: 0 22 428393; 0 78 664664

Fax: 0 22 428062

Adresa: str. Uzinelor 171/2, Chişinău, Republica Moldova



APROBAT
prin Ordinul
Ministrului Finanțelor
nr. 146 din 24.11.2020

Capitolul II. Informații referitoare la operatorul economic

Compartimentul se completează doar de către operatorii economici.

Cod poziție	Conținutul cerinței	Răspuns
1	2	3
A. Informații privind operatorul economic		
2A.1	Denumirea operatorul economic	VALDCONGRUP S.R.L.
2A.2	Țara	Republica Moldova
2A.3	Cod poștal	MD-2023
2A.4	Oraș/Localitate	str. Uzinelor 171/2, mun. Chişinău, Republica Moldova
2A.5	Adresa juridică	str. Uzinelor 171/2, mun. Chişinău, Republica Moldova
2A.6	Pagina web	http://valdcongrup.md/
2A.7	Persoana sau persoanele de contact	ȚURCAN Denis
2A.7.1	Telefon	0 22 428393; 0 78 664664
2A.7.2	Adresa de e-mail	valdcongrup@gmail.com
2A.8	Număr unic de identificare (IDNO/IDNP)	1009600000374
2A.9	Numărul cod TVA	0404313
2A.10	Forma organizatorico-juridică a activității de antreprenoriat	Societate cu Răspundere Limitată
2A.11	Informația cu privire la numele acționarilor/asociaților/beneficiarului	
2A.11.1	Numele acționarilor / asociaților	Țurcan Denis, Țurcan Lucia
2A.11.2	Numele beneficiarului efectiv <i>[beneficiar efectiv – persoană fizică ce deține sau controlează în ultimă instanță o persoană fizică sau juridică ori beneficiar al unei societăți de investiții sau administrator al societății de investiții, ori persoană în al cărei nume se desfășoară o activitate sau se realizează o tranzacție și/sau care deține, direct sau indirect, dreptul de proprietate sau controlul asupra a cel puțin 25% din acțiuni sau din dreptul de vot al persoanei juridice ori asupra bunurilor aflate în administrare fiduciară]</i>	Țurcan Denis, Țurcan Lucia

2A.11.3	Cetățenia beneficiarului efectiv (<i>legătură juridico-politică permanentă a persoanei fizice definite conform poziției 2A.11.2</i>)	Republica Moldova
2A.12	Operatorul economic este: · întreprindere mică · întreprindere mijlocie · și altele	· întreprindere mijlocie ✓
2A.13	În cazul în care achiziția este rezervată: operatorul economic este un atelier protejat sau o întreprindere socială, sau va asigura executarea contractului în contextul programelor de angajare protejată?	Da ✓Nu
2A.13.1	<i>Dacă da, care este procentul corespunzător de lucrători cu dizabilități sau defavorizați?</i>	<i>Nu se aplică</i>
2A.13.2	<i>Specificați cărei sau căror categorii de lucrători cu dizabilități sau defavorizați le aparțin angajații în cauză?</i>	<i>Nu se aplică</i>
2A.14	Operatorul economic participă la procedura de achiziții publice împreună cu alți operatori economici?	✓Da Nu
2A.14.1	<i>Dacă Da, precizați rolul operatorului economic în cadrul grupului (lider, responsabil cu îndeplinirea unor sarcini specifice, etc).</i>	<i>Lider</i>
2A.14.2	<i>Numiți operatorii economici care participă la procedura respectivă de achiziție publică.</i>	<i>S.R.L. Energotel Grup</i>
2A.14.3	<i>Specificați denumirea grupului participant.</i>	<i>Asociația: VALDCONGRUP S.R.L. / S.R.L. Energotel Grup</i>

Notă. Dacă ați răspuns Da la întrebarea 2A.14, asigurați-vă ca operatorii economici menționați să prezinte un formular DUAE separat.

B. Informații privind reprezentanții operatorului economic

Indicați numele persoanei (persoanelor) împuternicită (împuternicite) să îl reprezinte pe operatorul economic în scopurile prezentei proceduri de achiziție publică.

2B.1	Nume și prenume	ȚURCAN Denis
2B.2	Poziție/acționând în calitate de..	Director
2B.3	Țară	Republica Moldova
2B.4	Telefon	0 22 428393; 0 78 664664
2B.5	Adresa de e-mail	http://valdcongrup.md/

C. Informații privind utilizarea capacităților altor entități

2C.1	Operatorul economic utilizează capacitățile altor entități pentru a satisface criteriile de selecție prevăzute în capitolul IV, precum și (dacă este cazul) criteriile și regulile menționate în capitolul V de mai jos?	Da ✓Nu
------	--	-----------

Notă. Dacă ați răspuns Da la întrebarea 2C.1, prezentați un formular DUAE separat care să cuprindă informațiile solicitate în secțiunile A și B din capitolul respectiv și din capitolul III pentru fiecare dintre entitățile în cauză, completat și semnat în mod corespunzător de entitățile în cauză. Atragem atenția asupra faptului că trebuie incluși, de asemenea, tehnicienii sau organismele tehnice implicate, indiferent dacă fac sau nu parte din întreprinderea operatorului economic, în special cei care răspund de controlul calității și, în cazul contractelor de achiziții publice de lucrări, tehnicienii sau organismele tehnice la care poate face apel operatorul economic în vederea executării lucrărilor. În măsura în care este relevant pentru capacitatea (capacitățile) specifică (specifice) utilizată (utilizate) de operatorul economic, includeți informațiile prevăzute în capitolele IV și V pentru fiecare dintre entitățile în cauză.

D. Informații privind subcontractanții pe ale căror capacități operatorul economic se bazează

2D.1	Operatorul economic intenționează să subcontracteze vreo parte din contract cu alți operatori economici?	Da <input checked="" type="checkbox"/> Nu
2D.1.1	<i>Dacă Da, enumerați subcontractanții propuși.</i>	<i>Nu se aplică</i>

Semnat:

MSign

(semnătura)

Nume:

ȚURCAN Denis

Funcția:

Director

MSign

Antreprenor:

VALDCONGRUP S.R.L.

Capitolul III. Motive de excludere din cadrul procedurii de achiziție publică

Compartimentul se completează doar de către operatorii economici.

Cod poziție	Conținutul cerinței	Răspuns
1	2	3
A. Motive referitoare la condamnări prin hotărârea definitivă a unei instanțe judecătorești		
1	2	3
3A.1	<p>Participare la o organizație criminală. Operatorul economic însuși sau orice persoană care este membru al organismului de administrare, de conducere sau de supraveghere al acestuia sau care are putere de reprezentare, de decizie sau de control în cadrul acestuia a făcut obiectul unei condamnări pronunțate printr-o hotărâre definitivă pentru participare la o organizație criminală, printr-o condamnare pronunțată cu cel mult cinci ani în urmă sau în care continuă să se aplice o perioadă de excludere prevăzută în mod direct în condamnare?</p>	Da <input checked="" type="checkbox"/> Nu
3A.2	<p>Corupție. Operatorul economic însuși sau orice persoană care este membru al organismului de administrare, de conducere sau de supraveghere al acestuia sau care are putere de reprezentare, de decizie sau de control în cadrul acestuia a făcut obiectul unei condamnări pentru corupție pronunțate printr-o hotărâre definitivă, printr-o condamnare pronunțată cu cel mult cinci ani în urmă sau în care continuă să se aplice o perioadă de excludere prevăzută în mod direct în condamnare?</p>	Da <input checked="" type="checkbox"/> Nu
3A.3	<p>Fraude. Operatorul economic însuși sau orice persoană care este membru al organismului de administrare, de conducere sau de supraveghere al acestuia sau care are putere de reprezentare, de decizie sau de control în cadrul acestuia a făcut obiectul unei condamnări pentru fraudă pronunțate printr-o hotărâre definitivă, printr-o condamnare pronunțată cu cel mult cinci ani în urmă sau în care continuă să se aplice o perioadă de excludere prevăzută în mod direct în condamnare?</p>	Da <input checked="" type="checkbox"/> Nu

3A.4	<p>Infrațiuni teroriste sau infrațiuni legate de activitățile teroriste.</p> <p>Operatorul economic însuși sau orice persoană care este membru al organismului de administrare, de conducere sau de supraveghere al acestuia sau care are putere de reprezentare, de decizie sau de control în cadrul acestuia a făcut obiectul unei condamnări pentru infrațiuni teroriste sau infrațiuni legate de activități teroriste, pronunțate printr-o hotărâre definitivă, printr-o condamnare pronunțată cu cel mult cinci ani în urmă sau în care continuă să se aplice o perioadă de excludere prevăzută în mod direct în condamnare?</p>	Da	<input checked="" type="checkbox"/> Nu
3A.5	<p>Spălare de bani sau finanțarea terorismului.</p> <p>Operatorul economic însuși sau orice persoană care este membru al organismului de administrare, de conducere sau de supraveghere al acestuia sau care are putere de reprezentare, de decizie sau de control în cadrul acestuia a făcut obiectul unei condamnări pentru infrațiuni teroriste sau infrațiuni legate de activități teroriste, pronunțate printr-o hotărâre definitivă, printr-o condamnare pronunțată cu cel mult cinci ani în urmă sau în care continuă să se aplice o perioadă de excludere prevăzută în mod direct în condamnare?</p>	Da	<input checked="" type="checkbox"/> Nu
3A.6	<p>Exploatarea prin muncă a copiilor și alte forme de trafic de persoane.</p> <p>Operatorul economic însuși sau orice persoană care este membru al organismului de administrare, de conducere sau de supraveghere al acestuia sau care are putere de reprezentare, de decizie sau de control în cadrul acestuia a făcut obiectul unei condamnări pronunțate printr-o hotărâre definitivă pentru exploatarea prin muncă a copiilor și alte forme de trafic de persoane, printr-o condamnare pronunțată cu cel mult cinci ani în urmă sau în care continuă să se aplice o perioadă de excludere prevăzută în mod direct în condamnare?</p>	Da	<input checked="" type="checkbox"/> Nu
3A.7	În cazul că răspunsul este Da pentru cel puțin una din întrebările 3A.1 – 3A.6, puteți furniza dovezi care să arate că măsurile luate sunt suficiente pentru a demonstra fiabilitatea, în pofida existenței unui motiv de excludere?	Da	<input checked="" type="checkbox"/> Nu
3A.7.1	<i>Dacă Da, descrieți aceste măsuri.</i>	<i>Nu se aplică</i>	
B. Motive privind plata impozitelor sau/și a contribuțiilor de asigurări sociale			
Plata impozitelor			
3B.1	Operatorul economic și-a onorat obligațiile cu privire la plata impozitelor, taxelor și contribuțiilor sociale în conformitate cu prevederile legale în vigoare în Republica Moldova sau în țara în care este stabilit?	<input checked="" type="checkbox"/> Da	Nu
3B.1.1	<i>Dacă Nu, în ce mod a fost stabilită obligația cu privire la plata impozitelor, taxelor și contribuțiilor sociale?</i>	<i>Nu se aplică</i>	

3B.1.2	<i>În cazul în care, încălcarea cu referire la obligațiile privind plata impozitelor, taxelor și contribuțiilor sociale a fost stabilită printr-o hotărâre judecătorească sau administrativă, această decizie este definitivă?</i>	Da <input checked="" type="checkbox"/> Nu
3B.1.3	<i>În cazul în care, încălcarea cu referire la obligațiile privind plata impozitelor, taxelor și contribuțiilor sociale a fost stabilită printr-o hotărâre judecătorească sau administrativă, precizați data și numărul deciziei.</i>	<i>Nu se aplică</i>
3B.2	Operatorul economic beneficiază, în condițiile legii, de eșalonarea obligațiilor de plată a impozitelor, taxelor și contribuțiilor de asigurări sociale ori de alte facilități în vederea plății acestora, inclusiv a majorărilor de întârziere (penalităților) și/sau a amenzilor? Notă: Se completează doar în cazul în care ați răspuns Nu, la întrebarea din 3B.1.	Da <input checked="" type="checkbox"/> Nu
3B.2.1	<i>Dacă Da, operatorul economic este în măsură să furnizeze actul privind eșalonarea obligațiilor de plată a impozitelor, taxelor și contribuțiilor de asigurări sociale ori de alte facilități în vederea plății acestora?</i>	Da <input checked="" type="checkbox"/> Nu
3B.3	Operatorul economic este în măsură să furnizeze un certificat cu privire la plata impozitelor sau să furnizeze informații privind onorarea obligațiilor fiscale?	<input checked="" type="checkbox"/> Da Nu
3B.4	Informațiile privind lipsa/existența restanțelor față de bugetul public național sunt disponibile gratuit pentru autorități, prin accesarea unei baze de date naționale? Dacă da, specificați informația care ar permite verificarea.	Adresa de internet: https://www.sfs.md/
		Autoritatea sau organismul emitent(ă): Serviciul Fiscal de Stat
		Referința exactă a documentației: Nu este
C. Includerea în lista de interdicție a operatorilor economici		
3C.1	Operatorul economic este înscris în lista de interdicție a operatorilor economici?	Da <input checked="" type="checkbox"/> Nu
3C.1.1	<i>În cazul că răspunsul este Da pentru întrebarea 3C.1, puteți furniza dovezi care să arate că măsurile luate sunt suficiente pentru a demonstra fiabilitatea, în pofida existenței unui motiv de excludere?</i>	<i>Nu se aplică</i>
3C.1.2	<i>Dacă Da, descrieți aceste măsuri.</i>	<i>Nu se aplică</i>
D. Motive legate de insolvabilitate, conflicte de interese sau abateri profesionale		
	Obligațiile aplicabile în domeniul mediului, muncii și asigurărilor sociale	
3D.1	Operatorul economic a încălcat obligațiile în domeniul mediului în ultimii 3 ani?	Da <input checked="" type="checkbox"/> Nu
3D.1.1	<i>În cazul că răspunsul este Da pentru întrebarea 3D.1, puteți furniza dovezi care să arate că măsurile luate sunt suficiente pentru a demonstra fiabilitatea, în pofida existenței unui motiv de excludere?</i>	<i>Nu se aplică</i>
3D.1.2	<i>Dacă Da, descrieți aceste măsuri.</i>	<i>Nu se aplică</i>

3D.2	Operatorul economic a încălcat obligațiile în domeniul social în ultimii 3 ani?	Da	√Nu
3D.2.1	<i>În cazul că răspunsul este Da pentru întrebarea 3D.2, puteți furniza dovezi care să arate că măsurile luate sunt suficiente pentru a demonstra fiabilitatea, în pofida existenței unui motiv de excludere?</i>	Nu se aplică	
3D.2.2	<i>Dacă Da, descrieți aceste măsuri.</i>	Nu se aplică	
3D.3	Operatorul economic a încălcat obligațiile în domeniul muncii în ultimii 3 ani?	Da	√Nu
3D.3.1	<i>În cazul că răspunsul este Da pentru întrebarea 3D.3, puteți furniza dovezi care să arate că măsurile luate sunt suficiente pentru a demonstra fiabilitatea, în pofida existenței unui motiv de excludere?</i>	Nu se aplică	
3D.3.2	<i>Dacă Da, descrieți aceste măsuri.</i>	Nu se aplică	
Insolvabilitatea			
3D.4	Operatorul economic este în situație de insolvabilitate sau de lichidare a activității antreprenoriale ca urmare a unei hotărâri judecătorești?	Da	√Nu
3D.4.1	<i>În cazul că răspunsul este Da pentru întrebarea 3D.4, puteți furniza dovezi care să arate că măsurile luate sunt suficiente pentru a demonstra fiabilitatea, în pofida existenței unui motiv de excludere?</i>	Nu se aplică	
3D.4.2	<i>Dacă Da, descrieți aceste măsuri.</i>	Nu se aplică	
Active administrate de lichidator			
3D.5	Activele operatorului economic sunt administrate de un lichidator sau de o instanță?	Da	√Nu
3D.5.1	<i>În cazul că răspunsul este Da pentru întrebarea 3D.5, puteți furniza dovezi care să arate că măsurile luate sunt suficiente pentru a demonstra fiabilitatea, în pofida existenței unui motiv de excludere?</i>	Nu se aplică	
3D.5.2	<i>Dacă Da, descrieți aceste măsuri.</i>	Nu se aplică	
Activitățile economice sunt suspendate			
3D.6	Activitățile economice ale operatorului economic sunt suspendate?	Da	√Nu
3D.6.1	<i>În cazul că răspunsul este Da pentru întrebarea 3D.6, puteți furniza dovezi care să arate că măsurile luate sunt suficiente pentru a demonstra fiabilitatea, în pofida existenței unui motiv de excludere?</i>	Nu se aplică	
3D.6.2	<i>Dacă Da, descrieți aceste măsuri.</i>	Nu se aplică	
Acorduri cu alți operatori economici care vizează denaturarea concurenței			
3D.7	Operatorul economic, în ultimii 3 ani, a încheiat acorduri cu alți operatori economici care au ca obiect denaturarea concurenței, fapt constatat prin decizie a organului abilitat în acest sens?	Da	√Nu
3D.7.1	<i>În cazul că răspunsul este Da pentru întrebarea 3D.7, puteți furniza dovezi care să arate că măsurile luate sunt suficiente pentru a demonstra fiabilitatea, în pofida existenței unui motiv de excludere?</i>	Nu se aplică	
3D.7.2	<i>Dacă Da, descrieți aceste măsuri.</i>	Nu se aplică	
Conflict de interese			
3D.8	Operatorul economic se află într-o situație de conflict de interese care nu poate fi remediată?	Da	√Nu

3D.8.1	<i>În cazul că răspunsul este Da pentru întrebarea 3D.8, puteți furniza dovezi care să arate că măsurile luate sunt suficiente pentru a demonstra fiabilitatea, în pofida existenței unui motiv de excludere?</i>	<i>Nu se aplică</i>
3D.8.2	<i>Dacă Da, descrieți aceste măsuri.</i>	<i>Nu se aplică</i>
	Etica profesională	
3D.9	Operatorul economic a fost condamnat, în ultimii 3 ani, prin hotărâre definitivă a unei instanțe judecătorești, pentru o faptă care a adus atingere eticii profesionale sau pentru comiterea unei greșeli în materie profesională?	Da <input checked="" type="checkbox"/> Nu
3D.9.1	<i>În cazul că răspunsul este Da pentru întrebarea 3D.9, puteți furniza dovezi care să arate că măsurile luate sunt suficiente pentru a demonstra fiabilitatea, în pofida existenței unui motiv de excludere?</i>	<i>Nu se aplică</i>
3D.9.2	<i>Dacă Da, descrieți aceste măsuri.</i>	<i>Nu se aplică</i>
	Integritatea	
3D.10	Operatorul economic, în ultimii 3 ani, se face vinovat de o abatere profesională, care îi pune la îndoială integritatea?	Da <input checked="" type="checkbox"/> Nu
3D.10.1	<i>În cazul că răspunsul este Da pentru întrebarea 3D.10, puteți furniza dovezi care să arate că măsurile luate sunt suficiente pentru a demonstra fiabilitatea, în pofida existenței unui motiv de excludere?</i>	<i>Nu se aplică</i>
3D.10.2	<i>Dacă Da, descrieți aceste măsuri.</i>	<i>Nu se aplică</i>

Semnat: _____ **MSign**
(semnătura)

Nume: ȚURCAN Denis

Funcția: Director

Antreprenor VALDCONGRUP S.R.L.

MSign

S.C. "VALDCONGRUP" S.R.L.

C/f: 100960000374

Email: valdcongrup@gmail.com

Tel: 0 22 428393; 0 78 664664

Fax: 0 22 428062

Adresa: str. Uzinelor 171/2, Chişinău, Republica Moldova



APROBAT
prin Ordinul
Ministrului Finanțelor
nr. 146 din 24.11.2020

Capitolul IV. Criteriile de calificare și selecție a operatorilor economici

Compartimentul se completează de către autoritatea/entitatea (coloana nr.2) contractantă și operatorii economici (coloana nr.3).

Cod poziție	Conținutul cerinței	Răspuns
1	2	3
A. Capacitatea de exercitare a activității profesionale		
4A.1	Operatorul economic este în măsură să furnizeze documentul/documentele prin care se va demonstra înregistrarea acestuia?	√Da Nu
4A.1.1	<i>Dacă Da, indicați actele de înregistrare a activității antreprenoriale și genul (genurile) de activitate determinate de legislație, aferent obiectului procedurii de atribuire a contractului, în baza căreia întreprinderea are dreptul să execute viitorul contract de achiziție publică.</i>	Extras MD 0086878 din 03.02.2009 <i>Genul de activitate de baza este construcțiile de clădiri și (sau) construcții inginerești, instalații și rețele tehnico - edilitare, reconstrucțiile, consolidările, restaurările, etc.</i>
4A.1.2	<i>Actele de înregistrare a activității antreprenoriale, sunt disponibile gratuit pentru autorități dintr-o bază de date națională? Dacă da, specificați informația care ar permite verificarea.</i>	<i>Adresa de internet:</i> http://www.asp.gov.md <i>Autoritatea sau organismul emitent(ă):</i> Agencia Servicii Publice <i>Referința exactă a documentației:</i> Nu este
4A.2	Activitatea antreprenorială deține o certificare și/sau o autorizare echivalentă aferent obiectului procedurii de atribuire a contractului, în cadrul unui sistem național?	√Da Nu
4A.2.1	<i>Dacă Da, operatorul economic este în măsură să furnizeze documentul/documentele prin care se va demonstra certificarea și/sau autorizarea activității acestuia?</i>	√Da Nu
4A.2.3	<i>Actele privind certificarea sau autorizarea sunt disponibile gratuit pentru autorități, dintr-o bază de date națională? Dacă da, specificați informația care ar permite verificarea.</i>	<i>Adresa de internet:</i> http://www.asp.gov.md <i>Autoritatea sau organismul emitent(ă):</i> Agencia Servicii Publice <i>Referința exactă a documentației:</i> Nu este cazul

4A.3	Genurile de activitate, și/sau certificarea, și/sau autorizarea privind activitatea de întreprinzător, acoperă criteriile de selecție impuse de autoritatea/entitatea contractantă în anunțul/invitația de participare?	√Da Nu
B. Capacitatea economică și financiară		
Declarații bancare		
4B.1	Operatorul economic este în măsură să furnizeze declarații bancare sau, după caz, dovezi privind asigurarea riscului profesional în conformitate cu cerințele din documentația de atribuire?	√Da Nu
4B.1.1	<i>Informația menționată la punctul 4B.1 este disponibilă gratuit pentru autorități, dintr-o bază de date națională? Dacă da, specificați informația care ar permite verificarea ei.</i>	Adresa de internet: http://energbank.com Autoritatea sau organismul emitent(ă): B.C. Energbank S.A. Referința exactă a documentației: Nu este
Cifra de afaceri anuală (volumul vânzărilor)		
4B.2	Operatorul economic este în măsură să demonstreze o cifră de afaceri anuală, după cum urmează: Valoare 54 187 937 MDL Perioada Anul 2025 <i>Notă. Se completează de către autoritatea contractantă valoarea și perioada</i>	√Da Nu
4B.2.1	<i>Specificați care este cifra de afaceri anuală, conform datelor din raportul financiar.</i>	Valoarea 54 187 937 MDL Anul 2025
Cifra de afaceri medie anuală		
4B.3	Operatorul economic este în măsură să demonstreze o cifră medie anuală de afaceri, după cum urmează: Valoare 59 538 442 MDL Perioada 3 Ani <i>Notă. Se completează de către autoritatea contractantă valoarea și perioada</i>	√Da Nu
4B.3.1	<i>Specificați cifra de afaceri, conform datelor din raportul financiar.</i>	Valoarea 77 467 551 MDL Anul 2023 Valoarea 46 959 837 MDL Anul 2024 Valoarea 54 187 937 MDL Anul 2025 Valoarea medie totală 59 538 442 MDL
Raport financiar		
4B.4	Operatorul economic este în măsură să furnizeze raportul financiar înregistrat, extrase din raportul financiar?	√Da Nu
4B.5	Informațiile privind situația economică și financiară sunt disponibile gratuit pentru autorități, dintr-o bază de date națională? Dacă da, specificați informația care ar permite verificarea.	Adresa de internet: https://statistica.gov.md/ Autoritatea sau organismul emitent(ă): Biroul Național de Statistică Referința exactă a documentației: Nu este

C. Capacitatea tehnică și/sau profesională		
4C.1	Operatorul economic este în măsură să furnizeze documentele solicitate de către autoritatea/entitatea contractantă în anunțul de participare, care demonstrează capacitatea tehnică și/sau profesională pentru executarea viitorului contract.	√Da Nu
4C.1.1	<i>Informațiile privind capacitatea tehnică și/sau profesională sunt disponibile gratuit pentru autorități, dintr-o bază de date națională? Dacă da, specificați informația care ar permite verificarea.</i>	<i>Adresa de internet:</i> http://valdcongrup.md/
		<i>Autoritatea sau organismul emitent(ă):</i> VALDCONGRUP S.R.L.
		<i>Referința exactă a documentației:</i> valdcongrup@gmail.com
Instalații tehnice și măsuri de asigurare a calității		
4C.2	Operatorul economic este în măsură să furnizeze detalii referitoare la tehnicieni sau organismele tehnice, specificate în anunțul de participare/documentația de atribuire, pe care autoritatea/entitatea contractantă le poate solicita, în special cele responsabile de controlul calității în legătură cu acest exercițiu de achiziție publică?	√Da Nu
4C.3	Operatorul economic este în măsură să furnizeze o informație cu privire la sistemele de management și de trasabilitate utilizate în cadrul lanțului de aprovizionare?	√Da Nu
4C.3.1	<i>Informațiile sunt disponibile gratuit pentru autorități, dintr-o bază de date națională? Dacă da, specificați informația care ar permite verificarea.</i>	<i>Adresa de internet:</i> http://valdcongrup.md/
		<i>Autoritatea sau organismul emitent(ă):</i> VALDCONGRUP S.R.L.
		<i>Referința exactă a documentației:</i> valdcongrup@gmail.com
Utilaje, instalații și echipament tehnic		
4C.4	Operatorul economic dispune de utilaje și echipament necesar pentru îndeplinirea corespunzătoare a contractului de achiziție publică?	√Da Nu
4C.5	Operatorul economic este în măsură să furnizeze o informație cu privire la dotările specifice, utilajul și echipamentul necesar pentru îndeplinirea contractului, conform cerințelor stabilite în anunțul de participare și documentația de atribuire?	√Da Nu
Pregătirea profesională și calificarea personalului		
4C.6	Operatorul economic are în cadrul întreprinderii personal calificat conform cerințelor stabilite în anunțul de participare sau în documentația de atribuire?	√Da Nu
4C.7	Operatorul economic este în măsură să furnizeze o informație privind personalul de specialitate propus pentru executarea contractului, conform cerințelor stabilite în anunțul de participare și documentația de atribuire?	√Da Nu
4C.8	Indicați efectivele medii anuale de personal angajat din ultimii trei ani de activitate.	Anul 2023
		Angajați 61 persoane
		Anul 2024
		Angajați 57 persoane
		Anul 2025
		Angajați 57 persoane

	Numărul membrilor personalului de conducere	
4C.9	Indicați numărul membrilor personalului de conducere ale operatorului economic pe parcursul ultimilor trei ani.	Anul 2023
		Angajați 7 persoane
		Anul 2024
		Angajați 7 persoane
		Anul 2025
		Angajați 7 persoane
	Mostre, descrieri, fotografii	
4C.10	Operatorul economic este în măsură să furnizeze eșantioane (mostre), descrieri și/sau fotografii ale produselor/serviciilor care urmează să fie furnizate/prestate, conform cerințelor stabilite în documentația de atribuire?	√Da Nu
	Pentru contractele de achiziție publică de lucrări	
4C.11	În perioada de referință, operatorul economic a îndeplinit lucrări specifice sau similare obiectului de achiziție indicat în anunțul de participare și în documentația de atribuire?	√Da Nu
4C.11.1	<i>Dacă Da, enumerați-le specificând descrierea lucrărilor, valoarea lor, data de începere, data procesului verbal de recepție la terminarea lucrărilor, beneficiarul și altă informație relevantă.</i>	Construcția rețelelor de canalizare în cinci sectoare din mun. Hîncești
		17 736 239,00 MDL
		10 mai 2022
		24 noiembrie 2023
		Agencia de Dezvoltare Regională Centru
	Pentru contractele de achiziție publică de bunuri	
4C.12	În perioada de referință, operatorul economic a efectuat livrări specifice obiectului de achiziție indicat în anunțul de participare și în documentația de atribuire?	Da √Nu
4C.12.1	<i>Dacă Da, enumerați-le specificând descrierea livrărilor, valoarea lor, data de începere, data furnizării, beneficiarul și altă informație relevantă.</i>	<i>Nu se aplică</i>
	Pentru contractele de achiziție publică de servicii	
4C.13	În perioada de referință, operatorul economic a prestat servicii similare cu obiectul de achiziție indicat în anunțul de participare și în documentația de atribuire?	Da √Nu
4C.13.1	<i>Dacă Da, enumerați-le specificând descrierea serviciilor, valoarea lor, durata de execuție, data începerii, beneficiarul și altă informație relevantă.</i>	<i>Nu se aplică</i>
4C.14	În cazul că răspunsul este Da pentru una din întrebările 4C.11 – 4C.13, puteți furniza dovezi prin care se va demonstra îndeplinirea lucrărilor, livrarea bunurilor, prestarea serviciilor similare conform cerințelor documentației de atribuire?	√Da Nu
D. Standarde de asigurare a calității		

4D.1	Operatorul economic este în măsură să furnizeze certificate emise de organisme independente prin care se atestă faptul că operatorul economic respectă standardele de asigurare a calității conform cerințelor stabilite în anunțul de participare și în documentația atribuire?	√Da Nu
4D.2	Informațiile privind standardele de asigurare a calității, sunt disponibile gratuit pentru autorități, dintr-o bază de date națională? Dacă da, specificați informația care ar permite verificarea.	<i>Adresa de internet:</i> http://valdcongrup.md/
		<i>Autoritatea sau organismul emitent(ă):</i> VALDCONGRUP S.R.L.
		<i>Referința exactă a documentației:</i> valdcongrup@gmail.com
E. Standarde de protecție a mediului		
4E.1	Operatorul economic este în măsură să furnizeze certificate emise de organisme independente prin care se atestă faptul că operatorul economic respectă standardele de protecție a mediului, conform cerințelor stabilite în anunțul de participare și în documentația de atribuire?	√Da Nu
4E.2	Informațiile privind standardele de protecția mediului, sunt disponibile gratuit pentru autorități, dintr-o bază de date națională? Dacă da, specificați informația care ar permite verificarea.	<i>Adresa de internet:</i> http://valdcongrup.md/
		<i>Autoritatea sau organismul emitent(ă):</i> VALDCONGRUP S.R.L.
		<i>Referința exactă a documentației:</i> valdcongrup@gmail.com
F. Permiterea controalelor		
4F.1	Operatorul economic permite efectuarea verificărilor de către autoritatea/entitatea contractantă referitor la capacitățile economice și financiare, de producție sau tehnice privind executarea viitorului contract de achiziție publică?	√Da Nu

Semnat: _____
MSign
(semnătura)

Nume: ȚURCAN Denis
Funcția: Director
Antreprenor VALDCONGRUP S.R.L.

MSign

S.C. "VALDCONGRUP" S.R.L.

C/f: 100960000374

Email: valdcongrup@gmail.com

Tel: 0 22 428393; 0 78 664664

Fax: 0 22 428062

Adresa: str. Uzinelor 171/2, Chişinău, Republica Moldova



APROBAT
prin Ordinul
Ministrului Finanțelor
nr. 146 din 24.11.2020

Capitolul V. Indicații generale pentru criteriile de calificare și selecție

Compartimentul se completează de către autoritatea/entitatea contractantă (coloana nr.2) și operatorii economici (coloana nr.3).

Cod poziție	Conținutul cerinței	Răspuns
1	2	3
A. Îndeplinirea tuturor criteriilor de selecție impuse		
5A.1	<p>Operatorul economic este în măsură să furnizeze în Sistemul informațional automatizat „Registrul de stat al achizițiilor publice” sau prin mijloace electronice, sau dacă e cazul, pe suport de hârtie autorității contractante: formularele, certificatele, avizele și alte documente indicate de către autoritatea/entitatea contractantă în anunțul de participare și în documentația de atribuire?</p> <p>Termen 3 zile de la solicitare.</p> <p>Notă. Numărul de zile se indică de către autoritatea contractantă ținând cont de cantitatea și caracterul documentelor solicitate.</p>	√Da Nu
5A.2	<p>Informațiile care să îi permită autorității/entității contractante să obțină documentele indicate în anunțul de participare și în documentația de atribuire, sunt disponibile gratuit și direct prin accesarea unei baze de date naționale în orice stat? Dacă da, specificați informația care ar permite verificarea.</p>	<p>Adresa de internet: https://achizitii.md</p> <p>Autoritatea sau organismul emitent(ă): VALDCONGRUP S.R.L.</p> <p>Referința exactă a documentației: ocds-b3wdp1-MD-1778488729294</p>

Semnat:

MSign

(semnătura)

Nume:

ȚURCAN Denis

Funcția:

Director

Antreprenor

VALDCONGRUP S.R.L.

MSign

S.C. "VALDCONGRUP" S.R.L.

C/f: 100960000374

Email: valdcongrup@gmail.com

Tel: 0 22 428393; 0 78 664664

Fax: 0 22 428062

Adresa: str. Uzinelor 171/2, Chişinău, Republica Moldova



APROBAT
prin Ordinul
Ministrului Finanțelor
nr. 146 din 24.11.2020

Capitolul VI. Preselecția candidaților pentru procedura de atribuire a contractului de achiziție publică

Compartimentul se solicită de către autoritatea contractantă doar în cadrul procedurilor de achiziție publică: licitația restrânsă, negociere, dialog competitiv și parteneriatul pentru inovare.

Cod poziție	Conținutul cerinței	Răspuns
1	2	3
A. Îndeplinirea tuturor criteriilor de selecție impuse		
6A.1	Operatorul economic/candidatul îndeplinește criteriile de selecție stabilite de către autoritatea contractantă în anunțul de participare și în documentația de atribuire.	√Da Nu
6A.2	Operatorul economic/candidatul dispune și este în măsură să furnizeze în Sistemul informațional automatizat „Registrul de stat al achizițiilor publice” sau prin mijloace electronice, sau dacă e cazul, pe suport de hârtie autorității contractante certificate sau alte forme de documente justificative, după cum este cerut în anunțul de participare și în documentația de atribuire.	√Da Nu

Semnat:

MSign

(semnătura)

Nume:

ȚURCAN Denis

Funcția:

Director

Antreprenor

VALDCONGRUP S.R.L.

MSign

S.C. "VALDCONGRUP" S.R.L.

C/f: 1009600000374

Email: valdcongrup@gmail.com

Tel: 0 22 428393; 0 78 664664

Fax: 0 22 428062

Adresa: str. Uzinelor 171/2, Chișinău, Republica Moldova



APROBAT
prin Ordinul
Ministrului Finanțelor
nr. 146 din 24.11.2020

Capitolul VII. Declarații finale

Operatorul economic declară că informațiile prezentate în capitolele II – V (după caz II-VI) sunt exacte și corect furnizate, cunoscând pe deplin consecințele cazurilor grave de declarații false.

Operatorul economic declară în mod oficial, că poate să furnizeze la solicitarea autorității/entității contractante fără întârziere, certificatele și documentele justificative solicitate, cu excepția cazului în care autoritatea/entitatea contractantă are posibilitatea de a obține documentele justificative în cauză direct prin accesarea unei baze de date relevante, care este disponibilă gratuit, cu condiția că operatorul economic să fi furnizat informațiile necesare (adresa de internet, autoritatea sau organismul emitent(ă), referința exactă a documentației) care să îi permită autorității contractante sau entității contractante să facă acest lucru și se consimte accesul la informațiile menționate, în cazul în care acest lucru este necesar.

Operatorul economic declară în mod oficial că este de acord ca

Agenția de Dezvoltare Regională Sud

, astfel cum este descrisă în capitolul I secțiunea A să obțină acces la documentele justificative privind informațiile pe care le-a furnizat în acest DUAE în scopul desfășurării procedurii de achiziție

ocds-b3wdp1-MD-1778488729294

Nume: ȚURCAN Denis

Funcția: Director

Data: 3 iunie 2026

Adresa: str. Uzinelor 171/2, mun. Chișinău, Republica Moldova

Semnătura

Semnat:

MSign

(semnătura)

Nume: ȚURCAN Denis

Funcția: Director

Antreprenor: VALDCONGRUP S.R.L.

MSign

REPUBLICA



MOLDOVA

CERTIFICAT DE ÎNREGISTRARE

Societatea cu Răspundere Limitată "VALDCONGRUP"
ESTE ÎNREGISTRATĂ LA CAMERA ÎNREGISTRĂRII DE STAT

Numărul de identificare de stat - codul fiscal
1009600000374

Data înregistrării

03.02.2009

Data eliberării

03.02.2009

Dragomir Ala, registrator

Funcția, numele, prenumele persoanei
care a eliberat certificatul

semnătura

MD 0086878



I.P. "AGENȚIA SERVICII PUBLICE"
Departamentul înregistrare a unităților de drept (DÎUD)

Extras
din Registrul de stat al persoanelor juridice
nr. 203525 din 23.02.2026



Denumirea completă: **Societatea cu Răspundere Limitată "VALDCONGRUP"**.

Denumirea prescurtată: **"VALDCONGRUP" S.R.L.**

Forma juridică de organizare: **Societate cu răspundere limitată.**

Numărul de identificare de stat și codul fiscal: **1009600000374**

Data înregistrării de stat: **03.02.2009**

Sediu: **MD-2023, strada Uzinelor 171/2, mun. Chișinău, Republica Moldova.**

Genurile de activitate:

- 1. Comerțul cu ridicata al materialelor lemnoase, al materialelor de construcție și echipamentului sanitar;**
- 2. Comerțul cu amănuntul al articolelor de fierărie, al vopselelor și sticlei;**
- 3. Comerțul cu amănuntul al îmbrăcăminte;**
- 4. Comerțul cu amănuntul al mărfurilor pentru sport și turism;**
- 5. Comerțul cu ridicata al produselor alimentare, băuturilor și produselor din tutun;**
- 6. Importul și păstrarea alcoolului etilic; importul, păstrarea și comercializarea angro a producției alcoolice și (sau) a berii importate;**
- 7. Fabricarea alcoolului etilic, a berii și a producției alcoolice, cu excepția vinului, produselor obținute pe bază de must și a produselor vitivinicole aromatizate, și (sau) păstrarea, comercializarea angro a alcoolului etilic, a berii și a producției alcoolice, cu excepția vinului, produselor obținute pe bază de must și a produselor vitivinicole aromatizate, produse de producătorii autohtoni;**
- 8. Construcțiile de clădiri și (sau) construcții ingineresti, instalații și rețele tehnico-edilitare, reconstrucțiile, consolidările, restaurările;**

Capitalul social: **1376210.50 Lei**

Administrator(i): **ȚURCAN DENIS.**

Asociați:

- 1. ȚURCAN LUCIA, partea socială 688105, 25 Lei, ce constituie 50%**
- 2. ȚURCAN DENIS, partea socială 688105, 25 Lei, ce constituie 50%**

Beneficiari efectivi: **ȚURCAN LUCIA, ȚURCAN DENIS.**

Prezentul extras este eliberat în temeiul art. 34 al Legii nr.220/2007 privind înregistrarea de stat a persoanelor juridice și a întreprinzătorilor individuali și confirmă datele din Registrul de stat la data de 23.02.2026

Specialist coordonator

Aurelia Racu

tel. 022-207839

Digitally signed by Racu Aurelia
Date: 2026.02.23 14:31:23 EET
Reason: MoldSign Signature
Location: Moldova

MOLDOVA EUROPEANĂ





Nr. 4194/25 din 05.08.2025

A V I Z

pentru participare la licitațiile publice de lucrări din domeniul construcțiilor și instalațiilor

Eliberat întreprinderii **SRL "VALDCONGRUP" IDNO 100960000374** conform cererii nr. 10370/25 din 04.08.2025. În urma verificării actelor prezentate și informației rezultate din actele de control în ultimii 3 (trei) ani, potrivit Ordinului nr. 48-A din 01.07.2021, Inspectoratul Național pentru Supraveghere Tehnică constată următoarele:

Nr. d/o	Informații	Noțiuni	DA	NU	Notă
I	Încălcări constatate prin procese - verbale de control, emise în temeiul Legii nr.131/2012 și/sau H.G. nr. 360/1996, intrate în vigoare, necontestate, sau contestate dar confirmate prin hotărâri judecătorești executorii definitive:	Încălcări foarte grave (art. 5 ¹ Legea 131/2012)		NU	
		Sanctiuni economice (cu exagerări ale costului mari de 15% din valoarea lucrărilor executate, inclusiv)		NU	
II	Au fost înregistrate cazuri de accidente:	Accidente tehnice grave		NU	
III	Întreprinderea dispune de necesarul de personal propriu calificat (specialiști și muncitori specializați cu certificate de atestare tehnico-profesională.), tehnică specializată (mecanisme, utilaje), încăperi separate corespunzătoare genului de activitate (sector de producere, depozit, oficiu) pentru executarea următoarelor tipuri de lucrări:	Construcții civile, industrial și agrozootehnice A. Terasamente, lucrări la structura clădirilor; B. structuri metalice; C. finisare, amenajare, protecție.	DA		A;B;C
		Construcții rutiere: A. drumuri și piste de aviație; B. poduri; C. căi ferate.	DA		A
		Construcții speciale: A. hidrotehnice și pentru îmbunătățiri funciare; B. fântâni arteziene; C. porturi și debarcadere; D. mine, cariere; E. tuneluri.	DA		A;B
		Instalații și rețele tehnico-edilitare: A. de alimentare cu apă și canalizare; B. de încălzire; C. ventilație, climatizare; D. electrice; E. de automatizare; F. telecomunicație; G. semnalizare; H. frigorifice, compresoare; I. tehnologice.	DA		A;B;C; D;E;F; G
		Instalații industrial periculoase: A. sub presiune, mecanisme de ridicat, cazane; B. chimico-tehnologice; C. gazoducte magistrale; D. sisteme de alimentare cu gaze.		NU	

Prezentul Aviz este cu titlu informativ și se eliberează la cererea solicitantului.
Este valabil **12 luni** de la data eliberării.

Șef adjunct Inspectorat

Digitally signed by Chircu Sergiu
Date: 2025.08.05 16:49:02 EEST
Reason: MoldSign Signature
Location: Moldova

MOLDOVA EUROPEANĂ



Sergiu CHIRCU

Ex: A. Dascalescu
Tel: 078840001

str. Alexandr Pușkin, nr. 22, mun. Chișinău, MD-2012, tel. +373-22-23-80-24, fax +373-22-24-25-84

E-mail: secretariat@inst.gov.md Pagina web: www.inst.gov.md



GUVERNUL
REPUBLICII
MOLDOVA



SERVICIUL FISCAL DE STAT



CERTIFICAT

privind lipsa sau existența restanțelor față de bugetul public național

Nr.
№ 1017374

Din
От 02.06.2026 10:17



DATE DESPRE CONTRIBUABIL / ИНФОРМАЦИЯ О НАЛОГОПЛАТЕЛЬЩИКЕ

Codul fiscal / Numărul de identificare

Фискальный код / Идентификационный номер

1009600000374

Denumirea

Наименование

Societatea cu Răspundere Limitată "VALDCONGRUP"



**ATESTAREA LIPSEI SAU EXISTENȚEI RESTANȚELOR CONFORM DATELOR SISTEMULUI
INFORMAȚIONAL AUTOMATIZAT / ПОДТВЕРЖДЕНИЕ ОТСУТСТВИЯ ИЛИ НАЛИЧИЯ
ЗАДОЛЖНОСТЕЙ СОГЛАСНО ДАННЫМ ИНФОРМАЦИОННОЙ АВТОМАТИЗИРОВАННОЙ
СИСТЕМЫ**

La data emiterii prezentului certificat restanța față de bugetul public național constituie

На дату выдачи данной справки задолженность перед национальным публичным бюджетом составляет

0 MDL



VALABIL PÂNĂ LA / ДЕЙСТВИТЕЛЕН ДО

17.06.2026 10:17



Prezentul document este eliberat în temeiul Art. 29, alin. (3) din Legea cu privire la registre nr. 71/2007 și în baza datelor furnizate de Serviciul Fiscal de Stat în Portalul guvernamental integrat EVO / Справка выдана в соответствии со ст. 29 п. (3) Закона о реестрах № 71/2007 на основании данных, предоставленных Государственной налоговой службой на Интегрированный правительственный портал EVO.

Generat și semnat de Portalul guvernamental integrat EVO la 02.06.2026 10:17

Prezentul certificat este semnat electronic în conformitate cu Legea nr.124 din 19.05.2022

Сертификат подписан электронной подписью в соответствии с Законом № 124 от 19.05.2022



Certificatul este descărcat din Portalul guvernamental integrat EVO (evo.gov.md) și este semnat electronic de către posesorul acestui portal și are aceeași valoare juridică ca și documentele eliberate pe suport de hârtie de către organele cu atribuții de administrare fiscală. Verificarea autenticității semnăturii electronice poate fi realizată cu ajutorul Serviciului Guvernamental de Semnătură Electronică (msign.gov.md)

Сертификат скачен с Интегрированный правительственный портал EVO (evo.gov.md) и подписан электронной подписью владельца портала и имеет такую же юридическую силу, как и документы выдаваемые на бумаге органами налоговой администрации. Проверку подлинности электронной подписи можно осуществить с помощью Интегрированный правительственный портал EVO (msign.gov.md)

Data prezentării 17.05.2024 09:22:01

Anexe la SNC
"Prezentarea situatiilor financiare"
Aprobat de Ministerul Finantelor
al Republicii Moldova

SITUAȚIILE FINANCIARE

pentru perioada 01.01.2023 - 31.12.2023

Entitatea: VALDCONGRUP S.R.L.

Cod CUIÎO: 40593091

Cod IDNO: 1009600000374

Sediul:

MD:

Raionul(municipiul): 106, DDF RASCANI

Cod CUATM: 0140, SEC.CIOCANA

Strada: Uzinelor nr.171 bl.2

Activitatea principală: F4299, Lucrari de constructii a altor proiecte ingineresti n.c.a.

Forma de proprietate: 15, Proprietatea privată

Forma organizatorico-juridică: 530, Societăți cu răspundere limitată

Date de contact:

Telefon: 22428062

WEB:

E-mail: moraru.80@mail.ru

Numele și coordonatele al contabilului-șef: DI (dna) Moraru Angela Tel. 060579777

Numărul mediu al salariaților în perioada de gestiune: 61 persoane.

Persoanele responsabile de semnarea situațiilor financiare* Turcan DENIS

Unitatea de măsură: leu

BILANȚUL

la 31.12.2023

Anexa 1

Nr. cpt.	Indicatori	Cod rd.	Sold la	
			Începutul perioadei de gestiune	Sfârșitul perioadei de gestiune
1	2	3	4	5
	A C T I V			
A.	ACTIVE IMOBILIZATE			
	I. Imobilizări necorporale			
	1. Imobilizări necorporale în curs de execuție	010		
	2. Imobilizări necorporale în exploatare, total	020	15186	8078
	din care:			
	2.1. concesiuni, licențe și mărci	021		
	2.2. drepturi de autor și titluri de protecție	022		
	2.3. programe informatice	023	5750	5748

2.4. alte immobilizări necorporale	024	9436	2330
3. Fond comercial	030		
4. Avansuri acordate pentru immobilizări necorporale	040		
Total immobilizări necorporale (rd.010 + rd.020 + rd.030 + rd.040)	050	15186	8078
II. Immobilizări corporale			
1. Immobilizări corporale în curs de execuție	060	89021	89021
2. Terenuri	070	1526355	1526355
3. Mijloace fixe, total	080	3511368	4409475
din care:			
3.1. clădiri	081	949153	919320
3.2. construcții speciale	082		
3.3. mașini, utilaje și instalații tehnice	083	490212	160506
3.4. mijloace de transport	084	1909622	3079126
3.5. inventar și mobilier	085		
3.6. alte mijloace fixe	086	162381	250523
4. Resurse minerale	090		
5. Active biologice immobilizate	100		
6. Investiții imobiliare	110		
7. Avansuri acordate pentru immobilizări corporale	120	9630	
Total immobilizări corporale (rd.060 + rd.070 + rd.080 + rd.090 + rd.100 + rd.110 + rd.120)	130	5136374	6024851
III. Investiții financiare pe termen lung			
1. Investiții financiare pe termen lung în părți neafiliate	140		
2. Investiții financiare pe termen lung în părți afiliate, total	150		
din care:			
2.1. acțiuni și cote de participație deținute în părțile afiliate	151		
2.2 împrumuturi acordate părților afiliate	152		
2.3 împrumuturi acordate aferente intereselor de participare	153		
2.4 alte investiții financiare	154		
Total investiții financiare pe termen lung (rd.140 + rd.150)	160		
IV. Creanțe pe termen lung și alte active immobilizate			
1. Creanțe comerciale pe termen lung	170		
2. Creanțe ale părților afiliate pe termen lung	180		
inclusiv: creanțe aferente intereselor de participare	181		
3. Alte creanțe pe termen lung	190		

	4. Cheltuieli anticipate pe termen lung	200		
	5. Alte active imobilizate	210		
	Total creanțe pe termen lung și alte active imobilizate (rd.170 + rd.180 + rd.190 + rd.200 + rd.210)	220		
	TOTAL ACTIVE IMOBILIZATE (rd.050 + rd.130 + rd.160 + rd.220)	230	5151560	6032929
B.	ACTIVE CIRCULANTE			
	I. Stocuri			
	1. Materiale și obiecte de mică valoare și scurtă durată	240	4874093	779924
	2. Active biologice circulante	250		
	3. Producția în curs de execuție	260		
	4. Produse și mărfuri	270	68736	68736
	5. Avansuri acordate pentru stocuri	280	1115684	92036
	Total stocuri (rd.240 + rd.250 + rd.260 + rd.270 + rd.280)	290	6058513	940696
	II. Creanțe curente și alte active circulante			
	1. Creanțe comerciale curente	300	3333165	10606761
	2. Creanțe ale părților afiliate curente	310		
	inclusiv: creanțe aferente intereselor de participare	311		
	3. Creanțe ale bugetului	320	884192	69853
	4. Creanțele ale personalului	330		
	5. Alte creanțe curente	340	3823129	389014
	6. Cheltuieli anticipate curente	350	53806	61526
	7. Alte active circulante	360		
	Total creanțe curente și alte active circulante (rd.300 + rd.310 + rd.320 + rd.330 + rd.340 + rd.350 + rd.360)	370	8094292	11127154
	III. Investiții financiare curente			
	1. Investiții financiare curente în părți neafiliate	380		170000
	2. Investiții financiare curente în părți afiliate, total	390		
	din care:			
	2.1. acțiuni și cote de participație deținute în părțile afiliate	391		
	2.2. împrumuturi acordate părților afiliate	392		
	2.3. împrumuturi acordate aferente intereselor de participare	393		
	2.4. alte investiții financiare în părți afiliate	394		
	Total investiții financiare curente (rd.380 + rd.390)	400		170000
	IV. Numerar și documente bănești	410	18477594	32398550
	TOTAL ACTIVE CIRCULANTE (rd.290 + rd.370 + rd.400 + rd.410)	420	32630399	44636400

	TOTAL ACTIVE (rd.230 + rd.420)	430	37781959	50669329
	P A S I V			
	CAPITAL PROPRIU			
	I. Capital social și neînregistrat			
	1. Capital social	440	1376210	1376210
	2. Capital nevărsat	450	()	()
	3. Capital neînregistrat	460		
	4. Capital retras	470	()	()
	5. Patrimoniul primit de la stat cu drept de proprietate	480		
	Total capital social și neînregistrat (rd.440 + rd.450 + rd.460 + rd.470 + rd.480)	490	1376210	1376210
	II. Prime de capital	500		
	III. Rezerve			
	1. Capital de rezervă	510		
	2. Rezerve statutare	520		
C.	3. Alte rezerve	530		
	Total rezerve (rd.510 + rd.520 + rd.530)	540		
	IV. Profit (pierdere)			
	1. Corecții ale rezultatelor anilor precedenți	550	X	
	2. Profit nerepartizat (pierdere neacoperită) al anilor precedenți	560	29476684	28263280
	3. Profit net (pierdere netă) al perioadei de gestiune	570	X	16979909
	4. Profit utilizat al perioadei de gestiune	580	X	()
	Total profit (pierdere) (rd.550 + rd.560 + rd.570 + rd.580)	590	29476684	45243189
	V. Rezerve din reevaluare	600		
	VI. Alte elemente de capital propriu	610		
	TOTAL CAPITAL PROPRIU (rd.490 + rd.500 + rd.540 + rd.590 + rd.600 + rd.610)	620	30852894	46619399
D.	DATORII PE TERMEN LUNG			
	1. Credite bancare pe termen lung	630		
	2. Împrumuturi pe termen lung	640		
	din care:			
	2.1. Împrumuturi din emisiunea de obligațiuni	641		
	inclusiv: împrumuturi din emisiunea de obligațiuni convertibile	642		
	2.2. alte împrumuturi pe termen lung	643		
	3. Datorii comerciale pe termen lung	650	230820	

	4. Datorii față de părțile afiliate pe termen lung	660		
	inclusiv: datorii aferente intereselor de participare	661		
	5. Avansuri primite pe termen lung	670		
	6. Venituri anticipate pe termen lung	680		
	7. Alte datorii pe termen lung	690		
	TOTAL DATORII PE TERMEN LUNG (rd.630 + rd.640 + rd.650 + rd.660 + rd.670 + rd.680 + rd.690)	700	230820	
	DATORII CURENTE			
	1. Credite bancare pe termen scurt	710		
	2. Împrumuturi pe termen scurt, total	720		
	din care:			
	2.1. Împrumuturi din emisiunea de obligațiuni	721		
	inclusiv: împrumuturi din emisiunea de obligațiuni convertibile	722		
	2.2. alte împrumuturi pe termen scurt	723		
	3. Datorii comerciale curente	730	4695005	1472860
	4. Datorii față de părțile afiliate curente	740		
E.	inclusiv: datorii aferente intereselor de participare	741		
	5. Avansuri primite curente	750	193356	175356
	6. Datorii față de personal	760	640683	298795
	7. Datorii privind asigurările sociale și medicale	770		
	8. Datorii față de buget	780	1002180	1317623
	9. Datorii față de proprietari	790	167021	701296
	10. Venituri anticipate curente	800		
	11. Alte datorii curente	810		84000
	TOTAL DATORII CURENTE (rd.710 + rd.720 + rd.730 + rd.740 + rd.750 + rd.760 + rd.770 + rd.780 + rd.790 + rd.800 + rd.810)	820	6698245	4049930
	PROVIZIOANE			
	1. Provizioane pentru beneficiile angajaților	830		
	2. Provizioane pentru garanții acordate cumpărătorilor/clientilor	840		
F.	3. Provizioane pentru impozite	850		
	4. Alte provizioane	860		
	TOTAL PROVIZIOANE (rd.830 + rd.840 + rd.850 + rd.860)	870		
	TOTAL PASIVE (rd.620 + rd.700 + rd.820 + rd.870)	880	37781959	50669329

SITUAȚIA DE PROFIT ȘI PIERDERE

de la 01.01.2023 până la 31.12.2023

Anexa 2

Indicatori	Cod rd.	Perioada de gestiune
------------	---------	----------------------

		precedenta	curenta
1	2	3	4
Venituri din vânzări, total	010	86208687	77467551
din care:			
venituri din vânzarea produselor și mărfurilor	011	138960	122067
venituri din prestarea serviciilor și executarea lucrărilor	012	49333	23424
venituri din contracte de construcție	013	86020394	77322060
venituri din contracte de leasing	014		
venituri din contracte de microfinanțare	015		
alte venituri din vânzări	016		
Costul vânzărilor, total	020	71408621	54565058
din care:			
valoarea contabilă a produselor și mărfurilor vândute	021	153723	107103
costul serviciilor prestate și lucrărilor executate terților	022	24789	
costuri aferente contractelor de construcție	023	71230109	54457955
costuri aferente contractelor de leasing	024		
costuri aferente contractelor de microfinanțare	025		
alte costuri aferente vânzărilor	026		
Profit brut (pierdere brută) (rd.010 - rd.020)	030	14800066	22902493
Alte venituri din activitatea operațională	040	44922	1908
Cheltuieli de distribuire	050		62471
Cheltuieli administrative	060	3353602	4621797
Alte cheltuieli din activitatea operațională	070	800283	1194120
Rezultatul din activitatea operațională: profit (pierdere) (rd.030 + rd.040 - rd.050 - rd.060 - rd.070)	080	10691103	17026013
Venituri financiare, total	090	245253	132334
din care:			
venituri din interese de participare	091		
inclusiv: veniturile obținute de la părțile afiliate	092		
venituri din dobânzi	093		
inclusiv: veniturile obținute de la părțile afiliate	094		
venituri din alte investiții financiare pe termen lung	095		
inclusiv: veniturile obținute de la părțile afiliate	096		
venituri aferente ajustărilor de valoare privind investițiile financiare pe termen lung și curente	097		
venituri din ieșirea investițiilor financiare	098		
venituri aferente diferențelor de curs valutar și de sumă	099	210348	132334

Cheltuieli financiare, total	100	362955	193812
din care:			
cheltuieli privind dobânzile	101		
inclusiv: cheltuielile aferente părților afiliate	102		
cheltuieli aferente ajustărilor de valoare privind investițiile financiare pe termen lung și curente	103		
cheltuieli aferente ieșirii investițiilor financiare	104		
cheltuieli aferente diferențelor de curs valutar și de sumă	105	362192	193812
Rezultatul: profit (pierdere) financiar(ă) (rd.090 - rd.100)	110	-117702	-61478
Venituri cu active imobilizate și excepționale	120	6070	15374
Cheltuieli cu active imobilizate și excepționale	130		
Rezultatul din operațiuni cu active imobilizate și excepționale: profit (pierdere) (rd.120 - rd.130)	140	6070	15374
Rezultatul din alte activități: profit (pierdere) (rd.110 + rd.140)	150	-111632	-46104
Profit (pierdere) pînă la impozitare (rd.080 + rd.150)	160	10579471	16979909
Cheltuieli privind impozitul pe venit	170	1310257	
Profit net (pierdere netă) al perioadei de gestiune (rd.160 - rd.170)	180	9269214	16979909

SITUAȚIA MODIFICĂRILOR CAPITALULUI PROPRIU

de la 01.01.2023 pînă la 31.12.2023

Anexa 3

Nr. d/o	Indicatori	Cod rd	Sold la începutul perioadei de gestiune	Majorări	Diminuări	Sold la sfîrșitul perioadei de gestiune
1	2	3	4	5	6	7
	Capital social și neînregistrat					
	1. Capital social	010	1376210			1376210
	2. Capital nevărsat	020	()	()	()	()
	3. Capital neînregistrat	030				
I.	4. Capital retras	040	()	()	()	()
	5. Patrimoniul primit de la stat cu drept de proprietate	050				
	Total capital social și neînregistrat (rd.010 + rd.020 + rd.030 + rd.040 + rd.050)	060	1376210			1376210
II.	Prime de capital	070				
III.	Rezerve					
	1. Capital de rezervă	080				
	2. Rezerve statutare	090				

	3. Alte rezerve	100				
	Total rezerve (rd.080 + rd.090 + rd.100)	110				
IV.	Profit (pierdere)					
	1. Corecții ale rezultatelor anilor precedenți	120	X	24063	24063	0
	2. Profit nerepartizat (pierdere neacoperită) al anilor precedenți	130	29476684	24063	1237467	28263280
	3. Profit net (pierdere netă) al perioadei de gestiune	140	X	16979909		16979909
	4. Profit utilizat al perioadei de gestiune	150	X	()	()	()
	Total profit (pierdere) (rd.120 + rd.130 + rd.140 + rd.150)	160	29476684	17028035	1261530	45243189
V.	Rezerve din reevaluare	170				
VI.	Alte elemente de capital propriu	180				
	Total capital propriu (rd.060 + rd.070 + rd.110 + rd.160 + rd.170 + rd.180)	190	30852894	17028035	1261530	46619399

SITUAȚIA FLUXURILOR DE NUMERAR

de la 01.01.2023 pînă la 31.12.2023

Anexa 4

Indicatori	Cod rd	Perioada de gestiune	
		precedentă	curentă
1	2	3	4
Fluxuri de numerar din activitatea operațională			
Încasări din vânzări	010	91128699	84742809
Plăți pentru stocuri și servicii procurate	020	76054933	56381065
Plăți către angajați și organe de asigurare socială și medicală	030	7651879	12298275
Dobânzi plătite	040		
Plata impozitului pe venit	050	888165	960257
Alte încasări	060	3379863	22089234
Alte plăți	070	5169667	21202268
Fluxul net de numerar din activitatea operațională (rd.010 - rd.020 - rd.030 - rd.040 - rd.050 + rd.060 - rd.070)	080	4743918	15990178
Fluxuri de numerar din activitatea de investiții			
Încasări din vânzarea activelor imobilizate	090		
Plăți aferente intrărilor de active imobilizate	100		
Dobânzi încasate	110		
Dividende încasate	120		
inclusiv: dividende încasate din străinătate	121		

Alte încasări (plăți)	130		
Fluxul net de numerar din activitatea de investiții (rd.090 - rd.100 + rd.110 + rd.120 ± rd.130)	140		
Fluxuri de numerar din activitatea financiară			
Încasări sub formă de credite și împrumuturi	150		
Plăți aferente rambursării creditelor și împrumuturilor	160		
Dividende plătite	170	830000	661000
inclusiv: dividende plătite nerezidenților	171		
Încasări din operațiuni de capital	180		
Alte încasări (plăți)	190		-1331629
Fluxul net de numerar din activitatea financiară (rd.150 - rd.160 - rd.170 + rd.180 ± rd.190)	200	-830000	-1992629
Fluxul net de numerar total (± rd.080 ± rd.140 ± rd.200)	210	3913918	13997549
Diferențe de curs valutar favorabile (nefavorabile)	220	-78364	-76593
Sold de numerar la începutul perioadei de gestiune	230	14642040	18477594
Sold de numerar la sfârșitul perioadei de gestiune (± rd.210 ± rd.220 + rd.230)	240	18477594	32398550

Documente atașate - Notă explicativă (fișierul pdf)

 Nota ex Valdcongrup .semnat.pdf

Recipisa

Respondent

Codul fiscal: 1009600000374, denumire: VALDCONGRUP S.R.L.

A prezentat raportul: RSFI_21

Pentru perioada fiscala: A/2023

Data prezentarii: 17.05.2024

Marca temporală a raportului înregistrat în Sistemul de Raportare Electronică și expediat pentru procesare în Sistemul Informațional al BNS : 17.05.2024 09:22:01

Data prezentării 23.05.2025 08:34:54

Anexe la SNC
"Prezentarea situatiilor financiare"
Aprobat de Ministerul Finantelor
al Republicii Moldova

SITUAȚIILE FINANCIARE

pentru perioada 01.01.2024 - 31.12.2024

Entitatea: VALDCONGRUP S.R.L.

Cod CUIÎO: 40593091

Cod IDNO: 1009600000374

Sediul:

MD:

Raionul(municipiul): 106, DDF RASCANI

Cod CUATM: 0140, SEC.CIOCANA

Strada: Uzinelor nr.171 bl.2

Activitatea principală: F4299, Lucrari de constructii a altor proiecte ingineresti n.c.a.

Forma de proprietate: 15, Proprietatea privată

Forma organizatorico-juridică: 530, Societăți cu răspundere limitată

Date de contact:

Telefon:

WEB:

E-mail: moraru.80@mail.ru

Numele și coordonatele al contabilului-șef: DI (dna) Moraru Angela Tel. 060579777

Numărul mediu al salariaților în perioada de gestiune: 57 persoane.

Persoanele responsabile de semnarea situațiilor financiare* Director Turcan DENIS

Unitatea de măsură: leu

BILANȚUL

la 31.12.2024

Anexa 1

Nr. cpt.	Indicatori	Cod rd.	Sold la	
			Începutul perioadei de gestiune	Sfârșitul perioadei de gestiune
1	2	3	4	5
	A C T I V			
A.	ACTIVE IMOBILIZATE			
	I. Imobilizări necorporale			
	1. Imobilizări necorporale în curs de execuție	010		
	2. Imobilizări necorporale în exploatare, total	020	8078	5992
	din care:			
	2.1. concesiuni, licențe și mărci	021		
	2.2. drepturi de autor și titluri de protecție	022		
	2.3. programe informatice	023	5748	5750

2.4. alte immobilizări necorporale	024	2330	242
3. Fond comercial	030		
4. Avansuri acordate pentru immobilizări necorporale	040		
Total immobilizări necorporale (rd.010 + rd.020 + rd.030 + rd.040)	050	8078	5992
II. Immobilizări corporale			
1. Immobilizări corporale în curs de execuție	060	89021	89021
2. Terenuri	070	1526355	1526355
3. Mijloace fixe, total	080	4409475	3936843
din care:			
3.1. clădiri	081	919320	889487
3.2. construcții speciale	082		
3.3. mașini, utilaje și instalații tehnice	083	160506	
3.4. mijloace de transport	084	3079126	2862532
3.5. inventar și mobilier	085		
3.6. alte mijloace fixe	086	250523	184824
4. Resurse minerale	090		
5. Active biologice immobilizate	100		
6. Investiții imobiliare	110		
7. Avansuri acordate pentru immobilizări corporale	120		
Total immobilizări corporale (rd.060 + rd.070 + rd.080 + rd.090 + rd.100 + rd.110 + rd.120)	130	6024851	5552219
III. Investiții financiare pe termen lung			
1. Investiții financiare pe termen lung în părți neafiliate	140		
2. Investiții financiare pe termen lung în părți afiliate, total	150		
din care:			
2.1. acțiuni și cote de participație deținute în părțile afiliate	151		
2.2 împrumuturi acordate părților afiliate	152		
2.3 împrumuturi acordate aferente intereselor de participare	153		
2.4 alte investiții financiare	154		
Total investiții financiare pe termen lung (rd.140 + rd.150)	160		
IV. Creanțe pe termen lung și alte active immobilizate			
1. Creanțe comerciale pe termen lung	170		
2. Creanțe ale părților afiliate pe termen lung	180		
inclusiv: creanțe aferente intereselor de participare	181		
3. Alte creanțe pe termen lung	190		

	4. Cheltuieli anticipate pe termen lung	200		
	5. Alte active imobilizate	210		
	Total creanțe pe termen lung și alte active imobilizate (rd.170 + rd.180 + rd.190 + rd.200 + rd.210)	220		
	TOTAL ACTIVE IMOBILIZATE (rd.050 + rd.130 + rd.160 + rd.220)	230	6032929	5558211
B.	ACTIVE CIRCULANTE			
	I. Stocuri			
	1. Materiale și obiecte de mică valoare și scurtă durată	240	779924	2377059
	2. Active biologice circulante	250		
	3. Producția în curs de execuție	260		
	4. Produse și mărfuri	270	68736	68736
	5. Avansuri acordate pentru stocuri	280	92036	162225
	Total stocuri (rd.240 + rd.250 + rd.260 + rd.270 + rd.280)	290	940696	2608020
	II. Creanțe curente și alte active circulante			
	1. Creanțe comerciale curente	300	10606761	11735000
	2. Creanțe ale părților afiliate curente	310		
	inclusiv: creanțe aferente intereselor de participare	311		
	3. Creanțe ale bugetului	320	69853	134502
	4. Creanțele ale personalului	330		
	5. Alte creanțe curente	340	389014	493801
	6. Cheltuieli anticipate curente	350	61526	56998
	7. Alte active circulante	360		
	Total creanțe curente și alte active circulante (rd.300 + rd.310 + rd.320 + rd.330 + rd.340 + rd.350 + rd.360)	370	11127154	12420301
	III. Investiții financiare curente			
	1. Investiții financiare curente în părți neafiliate	380	170000	
	2. Investiții financiare curente în părți afiliate, total	390		
	din care:			
	2.1. acțiuni și cote de participație deținute în părțile afiliate	391		
	2.2. împrumuturi acordate părților afiliate	392		
	2.3. împrumuturi acordate aferente intereselor de participare	393		
	2.4. alte investiții financiare în părți afiliate	394		
	Total investiții financiare curente (rd.380 + rd.390)	400	170000	
	IV. Numerar și documente bănești	410	32398550	30820822
	TOTAL ACTIVE CIRCULANTE (rd.290 + rd.370 + rd.400 + rd.410)	420	44636400	45849143

	TOTAL ACTIVE (rd.230 + rd.420)	430	50669329	51407354
	P A S I V			
	CAPITAL PROPRIU			
	I. Capital social și neînregistrat			
	1. Capital social	440	1376210	1376210
	2. Capital nevărsat	450	()	()
	3. Capital neînregistrat	460		
	4. Capital retras	470	()	()
	5. Patrimoniul primit de la stat cu drept de proprietate	480		
	Total capital social și neînregistrat (rd.440 + rd.450 + rd.460 + rd.470 + rd.480)	490	1376210	1376210
	II. Prime de capital	500		
	III. Rezerve			
	1. Capital de rezervă	510		
	2. Rezerve statutare	520		
C.	3. Alte rezerve	530		
	Total rezerve (rd.510 + rd.520 + rd.530)	540		
	IV. Profit (pierdere)			
	1. Corecții ale rezultatelor anilor precedenți	550	X	
	2. Profit nerepartizat (pierdere neacoperită) al anilor precedenți	560	45243189	44821312
	3. Profit net (pierdere netă) al perioadei de gestiune	570	X	1410203
	4. Profit utilizat al perioadei de gestiune	580	X	()
	Total profit (pierdere) (rd.550 + rd.560 + rd.570 + rd.580)	590	45243189	46231515
	V. Rezerve din reevaluare	600		
	VI. Alte elemente de capital propriu	610		
	TOTAL CAPITAL PROPRIU (rd.490 + rd.500 + rd.540 + rd.590 + rd.600 + rd.610)	620	46619399	47607725
D.	DATORII PE TERMEN LUNG			
	1. Credite bancare pe termen lung	630		
	2. Împrumuturi pe termen lung	640		
	din care:			
	2.1. Împrumuturi din emisiunea de obligațiuni	641		
	inclusiv: împrumuturi din emisiunea de obligațiuni convertibile	642		
	2.2. alte împrumuturi pe termen lung	643		
	3. Datorii comerciale pe termen lung	650		

	4. Datorii față de părțile afiliate pe termen lung	660		
	inclusiv: datorii aferente intereselor de participare	661		
	5. Avansuri primite pe termen lung	670		
	6. Venituri anticipate pe termen lung	680		
	7. Alte datorii pe termen lung	690		
	TOTAL DATORII PE TERMEN LUNG (rd.630 + rd.640 + rd.650 + rd.660 + rd.670 + rd.680 + rd.690)	700		
	DATORII CURENTE			
	1. Credite bancare pe termen scurt	710		
	2. Împrumuturi pe termen scurt, total	720		
	din care:			
	2.1. Împrumuturi din emisiunea de obligațiuni	721		
	inclusiv: împrumuturi din emisiunea de obligațiuni convertibile	722		
	2.2. alte împrumuturi pe termen scurt	723		
	3. Datorii comerciale curente	730	1472860	1000241
	4. Datorii față de părțile afiliate curente	740		
E.	inclusiv: datorii aferente intereselor de participare	741		
	5. Avansuri primite curente	750	175356	175355
	6. Datorii față de personal	760	298795	1367442
	7. Datorii privind asigurările sociale și medicale	770		216338
	8. Datorii față de buget	780	1317623	2186
	9. Datorii față de proprietari	790	701296	1038067
	10. Venituri anticipate curente	800		
	11. Alte datorii curente	810	84000	
	TOTAL DATORII CURENTE (rd.710 + rd.720 + rd.730 + rd.740 + rd.750 + rd.760 + rd.770 + rd.780 + rd.790 + rd.800 + rd.810)	820	4049930	3799629
	PROVIZIOANE			
	1. Provizioane pentru beneficiile angajaților	830		
	2. Provizioane pentru garanții acordate cumpărătorilor/clientilor	840		
F.	3. Provizioane pentru impozite	850		
	4. Alte provizioane	860		
	TOTAL PROVIZIOANE (rd.830 + rd.840 + rd.850 + rd.860)	870		
	TOTAL PASIVE (rd.620 + rd.700 + rd.820 + rd.870)	880	50669329	51407354

SITUAȚIA DE PROFIT ȘI PIERDERE

de la 01.01.2024 până la 31.12.2024

Anexa 2

Indicatori	Cod rd.	Perioada de gestiune
------------	---------	----------------------

		precedenta	curenta
1	2	3	4
Venituri din vânzări, total	010	77467551	46959837
din care:			
venituri din vânzarea produselor și mărfurilor	011	122067	49746
venituri din prestarea serviciilor și executarea lucrărilor	012	23424	38743
venituri din contracte de construcție	013	77322060	46871348
venituri din contracte de leasing	014		
venituri din contracte de microfinanțare	015		
alte venituri din vânzări	016		
Costul vânzărilor, total	020	54565058	40743502
din care:			
valoarea contabilă a produselor și mărfurilor vândute	021	107103	46222
costul serviciilor prestate și lucrărilor executate terților	022		23715
costuri aferente contractelor de construcție	023	54457955	40673565
costuri aferente contractelor de leasing	024		
costuri aferente contractelor de microfinanțare	025		
alte costuri aferente vânzărilor	026		
Profit brut (pierdere brută) (rd.010 - rd.020)	030	22902493	6216335
Alte venituri din activitatea operațională	040	1908	18157
Cheltuieli de distribuire	050	62471	
Cheltuieli administrative	060	4621797	4547166
Alte cheltuieli din activitatea operațională	070	1194120	851167
Rezultatul din activitatea operațională: profit (pierdere) (rd.030 + rd.040 - rd.050 - rd.060 - rd.070)	080	17026013	836159
Venituri financiare, total	090	132334	146664
din care:			
venituri din interese de participare	091		
inclusiv: veniturile obținute de la părțile afiliate	092		
venituri din dobânzi	093		12384
inclusiv: veniturile obținute de la părțile afiliate	094		
venituri din alte investiții financiare pe termen lung	095		
inclusiv: veniturile obținute de la părțile afiliate	096		
venituri aferente ajustărilor de valoare privind investițiile financiare pe termen lung și curente	097		
venituri din ieșirea investițiilor financiare	098		
venituri aferente diferențelor de curs valutar și de sumă	099	132334	134280

Cheltuieli financiare, total	100	193812	44420
din care:	101		
cheltuieli privind dobânzile	102		
inclusiv: cheltuielile aferente părților afiliate	103		
cheltuieli aferente ajustărilor de valoare privind investițiile financiare pe termen lung și curente	104		
cheltuieli aferente ieșirii investițiilor financiare	105	193812	44420
cheltuieli aferente diferențelor de curs valutar și de sumă	110	-61478	102244
Rezultatul: profit (pierdere) financiar(ă) (rd.090 - rd.100)	120	15374	562403
Venituri cu active imobilizate și excepționale	130		90603
Cheltuieli cu active imobilizate și excepționale	140	15374	471800
Rezultatul din operațiuni cu active imobilizate și excepționale: profit (pierdere) (rd.120 - rd.130)	150	-46104	574044
Rezultatul din alte activități: profit (pierdere) (rd.110 + rd.140)	160	16979909	1410203
Profit (pierdere) pînă la impozitare (rd.080 + rd.150)	170		
Cheltuieli privind impozitul pe venit	180	16979909	1410203
Profit net (pierdere netă) al perioadei de gestiune (rd.160 - rd.170)			

SITUAȚIA MODIFICĂRILOR CAPITALULUI PROPRIU

de la 01.01.2024 pînă la 31.12.2024

Anexa 3

Nr. d/o	Indicatori	Cod rd	Sold la începutul perioadei de gestiune	Majorări	Diminuări	Sold la sfîrșitul perioadei de gestiune
1	2	3	4	5	6	7
	Capital social și neînregistrat					
	1. Capital social	010	1376210			1376210
	2. Capital nevărsat	020	()	()	()	()
	3. Capital neînregistrat	030				
I.	4. Capital retras	040	()	()	()	()
	5. Patrimoniul primit de la stat cu drept de proprietate	050				
	Total capital social și neînregistrat (rd.010 + rd.020 + rd.030 + rd.040 + rd.050)	060	1376210			1376210
II.	Prime de capital	070				
III.	Rezerve					
	1. Capital de rezervă	080				
	2. Rezerve statutare	090				

	3. Alte rezerve	100				
	Total rezerve (rd.080 + rd.090 + rd.100)	110				
IV.	Profit (pierdere)					
	1. Corecții ale rezultatelor anilor precedenți	120	X			
	2. Profit nerepartizat (pierdere neacoperită) al anilor precedenți	130	45243189		421877	44821312
	3. Profit net (pierdere netă) al perioadei de gestiune	140	X	1410203		1410203
	4. Profit utilizat al perioadei de gestiune	150	X	()	()	()
	Total profit (pierdere) (rd.120 + rd.130 + rd.140 + rd.150)	160	45243189	1410203	421877	46231515
V.	Rezerve din reevaluare	170				
VI.	Alte elemente de capital propriu	180				
	Total capital propriu (rd.060 + rd.070 + rd.110 + rd.160 + rd.170 + rd.180)	190	46619399	1410203	421877	47607725

SITUAȚIA FLUXURILOR DE NUMERAR

de la 01.01.2024 pînă la 31.12.2024

Anexa 4

Indicatori	Cod rd	Perioada de gestiune	
		precedentă	curentă
1	2	3	4
Fluxuri de numerar din activitatea operațională			
Încasări din vânzări	010	84742809	52847354
Plăți pentru stocuri și servicii procurate	020	56381065	40804734
Plăți către angajați și organe de asigurare socială și medicală	030	12298275	12120760
Dobânzi plătite	040		
Plata impozitului pe venit	050	960257	
Alte încasări	060	22089234	8489000
Alte plăți	070	21202268	10000577
Fluxul net de numerar din activitatea operațională (rd.010 - rd.020 - rd.030 - rd.040 - rd.050 + rd.060 - rd.070)	080	15990178	-1589717
Fluxuri de numerar din activitatea de investiții			
Încasări din vânzarea activelor imobilizate	090		
Plăți aferente intrărilor de active imobilizate	100		
Dobânzi încasate	110		
Dividende încasate	120		
inclusiv: dividende încasate din străinătate	121		

Alte încasări (plăți)	130		
Fluxul net de numerar din activitatea de investiții (rd.090 - rd.100 + rd.110 + rd.120 ± rd.130)	140		
Fluxuri de numerar din activitatea financiară			
Încasări sub formă de credite și împrumuturi	150		
Plăți aferente rambursării creditelor și împrumuturilor	160		
Dividende plătite	170	661000	80000
inclusiv: dividende plătite nerezidenților	171		
Încasări din operațiuni de capital	180		
Alte încasări (plăți)	190	-1331629	
Fluxul net de numerar din activitatea financiară (rd.150 - rd.160 - rd.170 + rd.180 ± rd.190)	200	-1992629	-80000
Fluxul net de numerar total (± rd.080 ± rd.140 ± rd.200)	210	13997549	-1669717
Diferențe de curs valutar favorabile (nefavorabile)	220	-76593	91989
Sold de numerar la începutul perioadei de gestiune	230	18477594	32398550
Sold de numerar la sfârșitul perioadei de gestiune (± rd.210 ± rd.220 + rd.230)	240	32398550	30820822

Documente atașate - Notă explicativă (fișierul pdf)

 Nota xplicativă VALDCONGRUP 2024.semnat.pdf

Data prezentării 11.05.2026 16:17:47

Anexe la SNC
"Prezentarea situatiilor financiare"
Aprobat de Ministerul Finantelor
al Republicii Moldova

SITUAȚIILE FINANCIARE

pentru perioada 01.01.2025 - 31.12.2025

Entitatea: "VALDCONGRUP" S.R.L.

Cod CUIÎO: 40593091

Cod IDNO: 1009600000374

Sediul:

MD:

Raionul(municipiul): 106, DDF RASCANI

Cod CUATM: 0140, SEC.CIOCANA

Strada: Uzinelor nr.171/2

Activitatea principală: F4299, Lucrari de constructii a altor proiecte ingineresti n.c.a.

Forma de proprietate: 15, Proprietatea privată

Forma organizatorico-juridică: 530, Societăți cu răspundere limitată

Date de contact:

Telefon: 060579777

WEB:

E-mail: valdcongrup@gmail.com

Numele și coordonatele al contabilului-șef: DI (dna) Moraru Angela Tel. 060579777

Numărul mediu al salariaților în perioada de gestiune: 57 persoane.

Persoanele responsabile de semnarea situațiilor financiare* Administrator Denis Turcan

Unitatea de măsură: leu

BILANȚUL

la 31.12.2025

Anexa 1

Nr. cpt.	Indicatori	Cod rd.	Sold la	
			Începutul perioadei de gestiune	Sfârșitul perioadei de gestiune
1	2	3	4	5
	A C T I V			
A.	ACTIVE IMOBILIZATE			
	I. Imobilizări necorporale			
	1. Imobilizări necorporale în curs de execuție	010		
	2. Imobilizări necorporale în exploatare, total	020	5992	5750
	din care:	021		
	2.1. concesiuni, licențe și mărci			
	2.2. drepturi de autor și titluri de protecție	022		
	2.3. programe informatice	023	5750	5750

2.4. alte immobilizări necorporale	024	242	
3. Fond comercial	030		
4. Avansuri acordate pentru immobilizări necorporale	040		
Total immobilizări necorporale (rd.010 + rd.020 + rd.030 + rd.040)	050	5992	5750
II. Immobilizări corporale			
1. Immobilizări corporale în curs de execuție	060	89021	89021
2. Terenuri	070	1526355	1995781
3. Mijloace fixe, total	080	3936843	3933986
din care:			
3.1. clădiri	081	889487	859653
3.2. construcții speciale	082		728019
3.3. mașini, utilaje și instalații tehnice	083		2206676
3.4. mijloace de transport	084	2862532	
3.5. inventar și mobilier	085		
3.6. alte mijloace fixe	086	184824	139638
4. Resurse minerale	090		
5. Active biologice immobilizate	100		
6. Investiții imobiliare	110		
7. Avansuri acordate pentru immobilizări corporale	120		
Total immobilizări corporale (rd.060 + rd.070 + rd.080 + rd.090 + rd.100 + rd.110 + rd.120)	130	5552219	6018788
III. Investiții financiare pe termen lung			
1. Investiții financiare pe termen lung în părți neafiliate	140		
2. Investiții financiare pe termen lung în părți afiliate, total	150		
din care:			
2.1. acțiuni și cote de participație deținute în părțile afiliate	151		
2.2 împrumuturi acordate părților afiliate	152		
2.3 împrumuturi acordate aferente intereselor de participare	153		
2.4 alte investiții financiare	154		
Total investiții financiare pe termen lung (rd.140 + rd.150)	160		
IV. Creanțe pe termen lung și alte active immobilizate			
1. Creanțe comerciale pe termen lung	170		
2. Creanțe ale părților afiliate pe termen lung	180		
inclusiv: creanțe aferente intereselor de participare	181		
3. Alte creanțe pe termen lung	190		

	4. Cheltuieli anticipate pe termen lung	200		
	5. Alte active imobilizate	210		
	Total creanțe pe termen lung și alte active imobilizate (rd.170 + rd.180 + rd.190 + rd.200 + rd.210)	220		
	TOTAL ACTIVE IMOBILIZATE (rd.050 + rd.130 + rd.160 + rd.220)	230	5558211	6024538
B.	ACTIVE CIRCULANTE			
	I. Stocuri			
	1. Materiale și obiecte de mică valoare și scurtă durată	240	2377059	8762012
	2. Active biologice circulante	250		
	3. Producția în curs de execuție	260		4165682
	4. Produse și mărfuri	270	68736	68736
	5. Avansuri acordate pentru stocuri	280	162225	828291
	Total stocuri (rd.240 + rd.250 + rd.260 + rd.270 + rd.280)	290	2608020	13824721
	II. Creanțe curente și alte active circulante			
	1. Creanțe comerciale curente	300	11735000	5804044
	2. Creanțe ale părților afiliate curente	310		
	inclusiv: creanțe aferente intereselor de participare	311		
	3. Creanțe ale bugetului	320	134502	55025
	4. Creanțele ale personalului	330		
	5. Alte creanțe curente	340	493801	78756
	6. Cheltuieli anticipate curente	350	56998	29098
	7. Alte active circulante	360		
	Total creanțe curente și alte active circulante (rd.300 + rd.310 + rd.320 + rd.330 + rd.340 + rd.350 + rd.360)	370	12420301	5966923
	III. Investiții financiare curente			
	1. Investiții financiare curente în părți neafiliate	380		
	2. Investiții financiare curente în părți afiliate, total	390		
	din care:			
	2.1. acțiuni și cote de participație deținute în părțile afiliate	391		
	2.2. împrumuturi acordate părților afiliate	392		
	2.3. împrumuturi acordate aferente intereselor de participare	393		
	2.4. alte investiții financiare în părți afiliate	394		
	Total investiții financiare curente (rd.380 + rd.390)	400		
	IV. Numerar și documente bănești	410	30820822	26068981
	TOTAL ACTIVE CIRCULANTE (rd.290 + rd.370 + rd.400 + rd.410)	420	45849143	45860625

	TOTAL ACTIVE (rd.230 + rd.420)	430	51407354	51885163
	P A S I V			
	CAPITAL PROPRIU			
	I. Capital social și neînregistrat			
	1. Capital social	440	1376210	1376210
	2. Capital nevărsat	450	()	()
	3. Capital neînregistrat	460		
	4. Capital retras	470	()	()
	5. Patrimoniul primit de la stat cu drept de proprietate	480		
	Total capital social și neînregistrat (rd.440 + rd.450 + rd.460 + rd.470 + rd.480)	490	1376210	1376210
	II. Prime de capital	500		
	III. Rezerve			
	1. Capital de rezervă	510		
	2. Rezerve statutare	520		
C.	3. Alte rezerve	530		
	Total rezerve (rd.510 + rd.520 + rd.530)	540		
	IV. Profit (pierdere)			
	1. Corecții ale rezultatelor anilor precedenți	550	X	-26560
	2. Profit nerepartizat (pierdere neacoperită) al anilor precedenți	560	46231515	46231515
	3. Profit net (pierdere netă) al perioadei de gestiune	570	X	421401
	4. Profit utilizat al perioadei de gestiune	580	X	()
	Total profit (pierdere) (rd.550 + rd.560 + rd.570 + rd.580)	590	46231515	46626356
	V. Rezerve din reevaluare	600		
	VI. Alte elemente de capital propriu	610		
	TOTAL CAPITAL PROPRIU (rd.490 + rd.500 + rd.540 + rd.590 + rd.600 + rd.610)	620	47607725	48002566
D.	DATORII PE TERMEN LUNG			
	1. Credite bancare pe termen lung	630		
	2. Împrumuturi pe termen lung	640		
	din care:			
	2.1. Împrumuturi din emisiunea de obligațiuni	641		
	inclusiv: împrumuturi din emisiunea de obligațiuni convertibile	642		
	2.2. alte împrumuturi pe termen lung	643		
	3. Datorii comerciale pe termen lung	650		

	4. Datorii față de părțile afiliate pe termen lung	660		
	inclusiv: datorii aferente intereselor de participare	661		
	5. Avansuri primite pe termen lung	670		
	6. Venituri anticipate pe termen lung	680		
	7. Alte datorii pe termen lung	690		
	TOTAL DATORII PE TERMEN LUNG (rd.630 + rd.640 + rd.650 + rd.660 + rd.670 + rd.680 + rd.690)	700		
	DATORII CURENTE			
	1. Credite bancare pe termen scurt	710		
	2. Împrumuturi pe termen scurt, total	720		
	din care:			
	2.1. Împrumuturi din emisiunea de obligațiuni	721		
	inclusiv: împrumuturi din emisiunea de obligațiuni convertibile	722		
	2.2. alte împrumuturi pe termen scurt	723		
	3. Datorii comerciale curente	730	1000241	2903423
	4. Datorii față de părțile afiliate curente	740		
E.	inclusiv: datorii aferente intereselor de participare	741		
	5. Avansuri primite curente	750	175355	
	6. Datorii față de personal	760	1367442	91841
	7. Datorii privind asigurările sociale și medicale	770	216338	
	8. Datorii față de buget	780	2186	330534
	9. Datorii față de proprietari	790	1038067	556799
	10. Venituri anticipate curente	800		
	11. Alte datorii curente	810		
	TOTAL DATORII CURENTE (rd.710 + rd.720 + rd.730 + rd.740 + rd.750 + rd.760 + rd.770 + rd.780 + rd.790 + rd.800 + rd.810)	820	3799629	3882597
	PROVIZIOANE			
	1. Provizioane pentru beneficiile angajaților	830		
	2. Provizioane pentru garanții acordate cumpărătorilor/clientilor	840		
F.	3. Provizioane pentru impozite	850		
	4. Alte provizioane	860		
	TOTAL PROVIZIOANE (rd.830 + rd.840 + rd.850 + rd.860)	870		
	TOTAL PASIVE (rd.620 + rd.700 + rd.820 + rd.870)	880	51407354	51885163

SITUAȚIA DE PROFIT ȘI PIERDERE

de la 01.01.2025 până la 31.12.2025

Anexa 2

Indicatori	Cod rd.	Perioada de gestiune
------------	---------	----------------------

		precedenta	curenta
1	2	3	4
Venituri din vânzări, total	010	46959837	54187937
din care:			
venituri din vânzarea produselor și mărfurilor	011	49746	420633
venituri din prestarea serviciilor și executarea lucrărilor	012	38743	18875
venituri din contracte de construcție	013	46871348	53748429
venituri din contracte de leasing	014		
venituri din contracte de microfinanțare	015		
alte venituri din vânzări	016		
Costul vânzărilor, total	020	40743502	48235041
din care:			
valoarea contabilă a produselor și mărfurilor vândute	021	46222	420896
costul serviciilor prestate și lucrărilor executate terților	022	23715	
costuri aferente contractelor de construcție	023	40673565	47814145
costuri aferente contractelor de leasing	024		
costuri aferente contractelor de microfinanțare	025		
alte costuri aferente vânzărilor	026		
Profit brut (pierdere brută) (rd.010 - rd.020)	030	6216335	5952896
Alte venituri din activitatea operațională	040	18157	30918
Cheltuieli de distribuire	050		
Cheltuieli administrative	060	4547166	4298160
Alte cheltuieli din activitatea operațională	070	851167	1209042
Rezultatul din activitatea operațională: profit (pierdere) (rd.030 + rd.040 - rd.050 - rd.060 - rd.070)	080	836159	476612
Venituri financiare, total	090	146664	129906
din care:			
venituri din interese de participare	091		
inclusiv: veniturile obținute de la părțile afiliate	092		
venituri din dobânzi	093	12384	37121
inclusiv: veniturile obținute de la părțile afiliate	094		
venituri din alte investiții financiare pe termen lung	095		
inclusiv: veniturile obținute de la părțile afiliate	096		
venituri aferente ajustărilor de valoare privind investițiile financiare pe termen lung și curente	097		
venituri din ieșirea investițiilor financiare	098		
venituri aferente diferențelor de curs valutar și de sumă	099	134280	92785

Cheltuieli financiare, total	100	44420	335117
din care:			
cheltuieli privind dobânzile	101		
inclusiv: cheltuielile aferente părților afiliate	102		
cheltuieli aferente ajustărilor de valoare privind investițiile financiare pe termen lung și curente	103		
cheltuieli aferente ieșirii investițiilor financiare	104		
cheltuieli aferente diferențelor de curs valutar și de sumă	105	44420	335117
Rezultatul: profit (pierdere) financiar(ă) (rd.090 - rd.100)	110	102244	-205211
Venituri cu active imobilizate și excepționale	120	562403	150000
Cheltuieli cu active imobilizate și excepționale	130	90603	
Rezultatul din operațiuni cu active imobilizate și excepționale: profit (pierdere) (rd.120 - rd.130)	140	471800	150000
Rezultatul din alte activități: profit (pierdere) (rd.110 + rd.140)	150	574044	-55211
Profit (pierdere) pînă la impozitare (rd.080 + rd.150)	160	1410203	421401
Cheltuieli privind impozitul pe venit	170		
Profit net (pierdere netă) al perioadei de gestiune (rd.160 - rd.170)	180	1410203	421401

SITUAȚIA MODIFICĂRILOR CAPITALULUI PROPRIU

de la 01.01.2025 pînă la 31.12.2025

Anexa 3

Nr. d/o	Indicatori	Cod rd	Sold la începutul perioadei de gestiune	Majorări	Diminuări	Sold la sfîrșitul perioadei de gestiune
1	2	3	4	5	6	7
	Capital social și neînregistrat					
	1. Capital social	010	1376210			1376210
	2. Capital nevărsat	020	()	()	()	()
	3. Capital neînregistrat	030				
I.	4. Capital retras	040	()	()	()	()
	5. Patrimoniul primit de la stat cu drept de proprietate	050				
	Total capital social și neînregistrat (rd.010 + rd.020 + rd.030 + rd.040 + rd.050)	060	1376210			1376210
II.	Prime de capital	070				
III.	Rezerve					
	1. Capital de rezervă	080				
	2. Rezerve statutare	090				

	3. Alte rezerve	100				
	Total rezerve (rd.080 + rd.090 + rd.100)	110				
IV.	Profit (pierdere)					
	1. Corecții ale rezultatelor anilor precedenți	120	X		26560	-26560
	2. Profit nerepartizat (pierdere neacoperită) al anilor precedenți	130	46231515			46231515
	3. Profit net (pierdere netă) al perioadei de gestiune	140	X	421401		421401
	4. Profit utilizat al perioadei de gestiune	150	X	()	()	()
	Total profit (pierdere) (rd.120 + rd.130 + rd.140 + rd.150)	160	46231515	421401	26560	46626356
V.	Rezerve din reevaluare	170				
VI.	Alte elemente de capital propriu	180				
	Total capital propriu (rd.060 + rd.070 + rd.110 + rd.160 + rd.170 + rd.180)	190	47607725	421401	26560	48002566

SITUAȚIA FLUXURILOR DE NUMERAR

de la 01.01.2025 pînă la 31.12.2025

Anexa 4

Indicatori	Cod rd	Perioada de gestiune	
		precedentă	curentă
1	2	3	4
Fluxuri de numerar din activitatea operațională			
Încasări din vânzări	010	52847354	70104382
Plăți pentru stocuri și servicii procurate	020	40804734	55431083
Plăți către angajați și organe de asigurare socială și medicală	030	12120760	16466399
Dobânzi plătite	040		
Plata impozitului pe venit	050		1222230
Alte încasări	060	8489000	15549417
Alte plăți	070	10000577	16564071
Fluxul net de numerar din activitatea operațională (rd.010 - rd.020 - rd.030 - rd.040 - rd.050 + rd.060 - rd.070)	080	-1589717	-4029984
Fluxuri de numerar din activitatea de investiții			
Încasări din vânzarea activelor imobilizate	090		
Plăți aferente intrărilor de active imobilizate	100		
Dobânzi încasate	110		37121
Dividende încasate	120		
inclusiv: dividende încasate din străinătate	121		

Alte încasări (plăți)	130		
Fluxul net de numerar din activitatea de investiții (rd.090 - rd.100 + rd.110 + rd.120 ± rd.130)	140		37121
Fluxuri de numerar din activitatea financiară			
Încasări sub formă de credite și împrumuturi	150		
Plăți aferente rambursării creditelor și împrumuturilor	160		
Dividende plătite	170	80000	553767
inclusiv: dividende plătite nerezidenților	171		
Încasări din operațiuni de capital	180		
Alte încasări (plăți)	190		
Fluxul net de numerar din activitatea financiară (rd.150 - rd.160 - rd.170 + rd.180 ± rd.190)	200	-80000	-553767
Fluxul net de numerar total (± rd.080 ± rd.140 ± rd.200)	210	-1669717	-4546630
Diferențe de curs valutar favorabile (nefavorabile)	220	91989	-205211
Sold de numerar la începutul perioadei de gestiune	230	32398550	30820822
Sold de numerar la sfârșitul perioadei de gestiune (± rd.210 ± rd.220 + rd.230)	240	30820822	26068981

Documente atașate - Notă explicativă (fișierul pdf)

 Nota xplicativă VALDCONGRUP 2025.semnat.pdf

S.C. “VALDCONGRUP” S.R.L.

C/f:100960000374

Email:valdcongrup@gmail.com

Tel:0 22 428393; 0 78 664664

Fax:0 22 428062

Adresa:str. Uzinelor 171/2, Chișinău,



**DOCUMENTE CARE ATESTĂ FAPTUL CĂ
„VALDCONGRUP” S.R.L. SE AFLĂ ÎN
POSESIA DOTĂRILOR TEHNICE
NECESARE PENTRU ÎNDEPLINIREA
CONTRACUTULUI**

2. Buldoexcavator - CAT 432 E_10,7t_Anul 2011

REPUBLICA (MD) MOLDOVA	
CERTIFICAT TEHNIC DE INMATRICULARE	
ТЕХНИЧЕСКИЙ ПАСПОРТ	
Seria AB	Nr. 129801
EXCAVATOR	
Categoria	CATERPILLAR 432E
Marca	
Nr.	Anul 2011
	Год выпуска
Motor	C4Z05599
Двигатель	
Sasiu	CATO432ETJBA02187
Шасси	
Culoarea	GALBENA
Цвет	
Posesor	VALDCONGRUP SRL
Владелец	
Adresa, localitatea	Chisinau str.Uzinelor,171/2
Адрес, место жительства	
Certificatul eliberat in baza	TV 25 0429300
Паспорт выдан на основании	455 TAD
Numarul	Seria
Номерной знак	Серия
	Seful Inspectoratului «INTEHAGRO»
	Начальник инспекции
	Popescu Dorel
LS	
Data eliberarii, Дата выдачи	28 decembrie, 2015

Figura 5. Certificat de înmatriculare
CAT432E



Figura 6. Vedere Nr.1 CAT432E



Figura 7. Vedere Nr.3 CAT432E



Figura 8. Vedere Nr.2 CAT432E

3. Buldoexcavator - CAT 432 E_10,7t_Anul 2008



Figura 9. Certificat de înmatriculare CAT432E

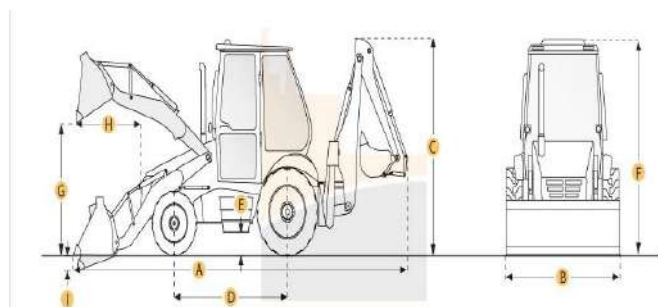

Selected Dimensions	
Backhoe	
J. LOAD HEIGHT - STD	12.3 ft in 3743 mm
K. REACH FROM SWIVEL - STD	18.3 ft in 5588 mm
L. DIG DEPTH - STD	16.2 ft in 4928 mm
Dimensions	
A. TRANSPORT LENGTH	19.1 ft in 5810 mm
B. TRANSPORT WIDTH	7.7 ft in 2352 mm
C. TRANSPORT HEIGHT	12.2 ft in 3717 mm
D. WHEELBASE	7.2 ft in 2200 mm
F. HEIGHT TO TOP OF CAB	9.4 ft in 2863 mm
Loader	
G. CLEARANCE AT MAX CLUMP HEIGHT	8.8 ft in 2668 mm
I. DIG DEPTH	3.6 ft in 91 mm

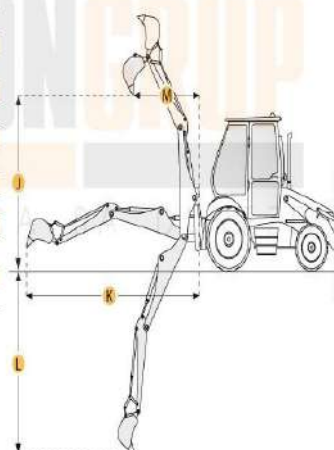

CAT 432E

Figura 10. Caracteristicile tehnice CAT432E



Figura 11. Vedere Nr.1 CAT432E



Figura 12. Vedere Nr.2 CAT432E

4. Excavator – CAT 308E2 CR _8,3t _Anul 2017

Formularul tipizat TV-25

Biroul vamal
Таможня

2070
CHISINAUI (P.V.),
(data)
31/01/2023

Republica Moldova
Республика Молдова

ADEVERINȚĂ
УДОСТОВЕРЕНИЕ Nr. 0768149

pentru mijlocul de transport importat
на импортируемое транспортное средство

Modelul și marca
Вид и марка

Caroserie nr.
Кузов № **EXCAVATOR CATERPILLAR 308E2 CR**

Posezor
Владелец **CAT0308EPFJX08130**

Domiciliul
Место жительства **"VALDCONGRUP" SRL**

Pașaport nr.
Паспорт № **MUN. CHISINAU**

Pașaport nr.
Паспорт № **1009600000374**

Colaboratorul vamal
Сотрудник таможни

Primit
Принят Adrian

Esica de imprimare «Esica» - 05.05.2011. 24030200



Figura 13. Certificat de înmatriculare CAT 308E2 CR



Figura 14. Vedere Nr.2 CAT 308E2 CR



Figura 15. Vedere Nr.3 CAT 308E2

5. Excavator - CAT-305 D_5,1 t_Anul 2010

Formularul tipizat TV-25

Вирчул vamal
Таможня

2070
MUN. CHISINAU (PVI,
02/07/2019

Republica Moldova
Республика Молдова

ADEVERINȚĂ
УДОСТОВЕРЕНИЕ Nr. 0581116

pentru mijlocul de transport importat
на импортируемое транспортное средство.

Modelul și marca
Вид и марка

Caroserie nr.
Кузов №

Posesor
Владелец

Domiciliul
Место жительства

Pașaport nr.
Паспорт №

EXCAVATOR CAT 305D

CAT0305DJXER00334

"VALDCONGRUP" SRL

MUN. CHISINAU

100960000374

Colaboratorul vamal
Сотрудник таможни

Primit
Получен
Gutium Marian



Figura 16. Adeverință CAT-305 D



Figura 17. Vedere Nr.1 CAT-305 D



Figura 18. Vedere Nr.2 CAT-305 D

6. Excavator - CAT 307C_8,3 t_Anul 2008

Formularul tipizat TV-25

Biroul vamal
Тамонния

Republica Moldova
Республика Молдова

(data)
19/01/2016

ADEVERINȚĂ
УДОСТОВЕРЕНИЕ Nr. 0429747

pentru mijlocul de transport importat
на импортируемое транспортное средство

Modelul și marca
Вид и марка

Caroserie nr.
Кузов № EXCAVATOR CAT 307 C

Posesor
Владелец CAT0307CEBNE01669

Domiciliul
Место жительства "VALDCONGRUP" SRL

Reparat nr.
Паспорт № MUN. CHISINAU

1009600000374

Colaboratorul vamal
Сотрудник таможни

Primit
Получил

DEZULTUȘ ȘTEFAN

182

Figura 19. Adeverință CAT 307C



Figura 20.. Vedere Nr.1 CAT307C



Figura 21. Vedere Nr.2 CAT307C

7. Excavator - CAT 307C_8,3 t_Anul 2007

Rechnung

UST-IDNR: DE31986322 STEUER-Nr.: 0101999528 Datum: 10.03.2017 Rechnungs-Nr.: 1701

Fabrikant: M.O. Baumaschinen & Nutzfahrzeuge
 Adresse: M.O. Baumaschinen und Nutzfahrzeuge GmbH & Co.,
 Finkenstraße 14, 66740 Neerbach

Rechnung an:
 Falkenberg SRL,
 Nr. Ureacher 17/2,
 800200 Cluj-Napoca
 -Molekulen-

Von uns an:

Ausgültig	Artikel-Nr.	Artikelbezeichnung	Beschreibung	Menge	Preis	MwSt.	Betrag
10.03.2017	0	Kaufvertrag	Exc 307C Serien-Nr.: CAT307C030201200 inklusive 3 Jahre Der Gegenstand von 21.800,00€ werden am 10.03.17 auf unser Konto überwiesen. Verkauf ab Station	1	21.800,00	0,00	21.800,00

Kunden-UST-IDNR: Zahlungsbeziehung: Kunden-Nr.: 2013761

Der Gesamtbetrag wird sich wie folgt zusammen:
 Nettobetrag € 21.800,00

Steuerrechtliche Ausfertigung:

Mehrwertsteuer € 0,00

Summe € 21.800,00

Es ist Ihnen bekannt, dass diese Rechnung nicht als Beweis für die getriebene Sicherheit übertragungen nicht anzuwenden. Verkauf und Lieferung erfolgen unter Ausschluss jeglicher Gewährleistung. Sie gehen unsere AGB, die auf Anforderung zur Verfügung stehen. M.O. Baumaschinen GmbH & Co KG Reg. Gericht Saarbrücken HRB 17138. Geschäftsführer: Klaus Thiesse. Bankverbindung: Leontine Leontine, Konto-Nr.: 60250007, BLZ: 59195000, BIC: BFSW3333. M.O. Baumaschinen GmbH & Co KG, Finkenstraße 14, 66740 Neerbach, Saarland, Deutschland.

Figura 22. Factură CAT 307C



Figura 23.. Vedere Nr.1 CAT307C



Figura 24.. Vedere Nr.2 CAT307C

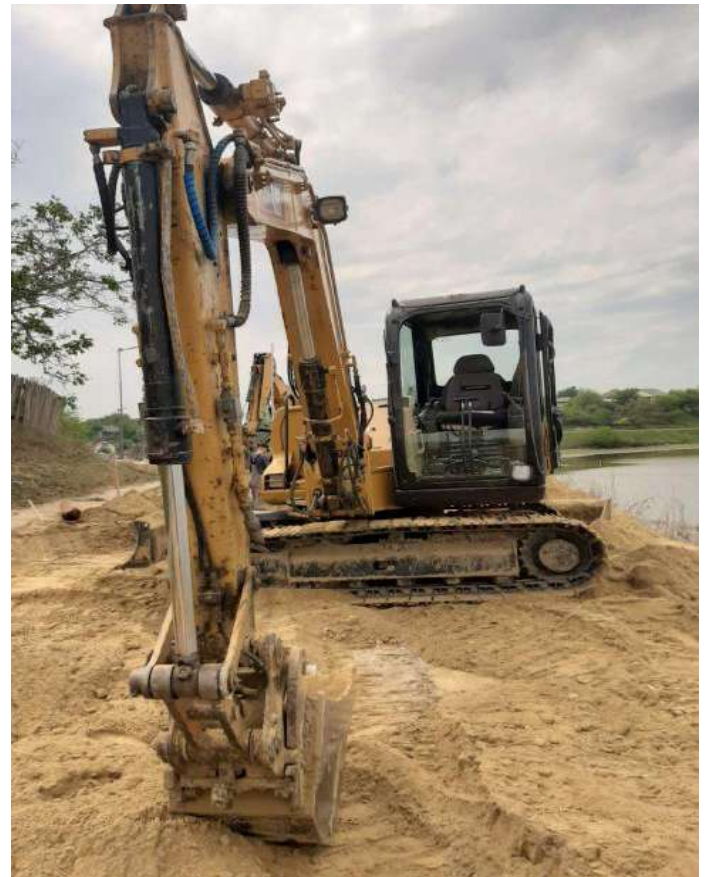

Figura 25.. Vedere Nr.3 CAT307C

8. Excavator - TEREX HR18_5,0 t _Anul 2004



Figura 26. Adeverință pentru mijlocul de transport



Figura 27. Vedere Nr.1 TEREX HR 18



Figura 28. Vedere Nr.3 TEREX HR18



Figura 29. Vederea .Nr.2 TEREX HR18

9. Autobasculantă - Mercedes ATEGO_18,0 t _Anul 2007



Figura 30. Certificat de înmatriculare Mercedes ATEGO



Figura 31. Vedere Nr2 ATEGO



Figura 32. Vedere Nr1 ATEGO

10. Autobasculantă - Mercedes AXOR _18,0 t _Anul 2007

CERTIFICAT DE ÎNMATRICULARE		REPUBLICA MOLDOVA	
* LAL948	E1 X	C1.1 "VALDCONGRUP" S.R.L.	
1 N3	E2 WDB9505092L221473	C1.2 1009600000374	
2 BA 10	G 8200 F1 18000	C1.3 MDA CHIȘINĂU	
3 MERCEDES	S1 2 P1 6370	C4 PROPRIETAR	
4 <	P3 MOTORINĂ	X1 SCHIMB COL. DIR.	
5 AXOR	R COMBINATE	<small>A Numărul de înmatriculare; B Anul fabricației; C1.1 Titularul; C1.2 Numărul de identificare al titularului; C1.3 Adresa; C4 Dreptul asupra vehicului; D1 Marca; D2 Tipul vehicului; D3 Descrierea comercială; E Numărul de identificare al vehicului (VIN); E1 Numărul caroseriei (ataș); E2 Numărul șasiului; F1 Masa maximă autorizată, kg; G Masa proprie, kg; H Perioada valabilității; I Data înmatriculării; J1 Categori/subcategori vehicului; J2 Tipul caroseriei; P3 Capacitatea motorului, cm³; P5 Tipul de combustibil sau de sursă de putere; Q Raportul putere/greutate, kW/kg; R Culoarea; S1 Numărul de locuri pe scaune; X1 Mențiuni speciale; Z Autoritatea emitentă.</small>	
6 2007	Q X	<small>IDNV (Codul vehicului în RST) 3021071002673</small>	
7 WDB9505092L221473	H X		
8 219501006	Z ASP		

Figura 33. Certificat de înmatriculare Mercedes AXOR



Figura 34. Vedere Nr1 AXOR



Figura 35. Vedere Nr2 AXOR

11. Autobasculantă - Mercedes AXOR 2528_26,0 t _Anul 2005

REPUBLICA MOLDOVA CERTIFICAT DE ÎNMATRICULARE	
A CRF156	E2 WDB9506052K995708
J1 AUTOCAMION	G 11080 F1 26000
D1 MERCEDES	S1 2 P1 6370
D2 AXOR 2528	P5 90692600452905
D3 BENĂ	P3 MOTORINĂ
B 2005	R ROȘU
E WDB9506052K995708	Q X
E1 X	I 29 01 2014
	H X
149500624	

C1.1 "VALDCONGRUP" S.R.L.
C1.2 1009600000374
C1.3 MDA CHIȘINĂU
C4 PROPRIETAR
Z ÎS "CRIS"REGISTRU"
X REUTILIZARE MECANISM DIRECȚIE DISPOZITIV DE RIDICARE
<small>A Numărul de înmatriculare; B Anul fabricației; C1.1 Titularul; C1.2 Numărul de identificare al titularului; C1.3 Adresa; C4 Drepturi asupra vehiculului; D1 Marca; D2 Modelul; D3 Tipul caroseriei; E Numărul de identificare al vehiculului (VIN); E1 Numărul caroseriei (staș); E2 Numărul șasiului; F1 Masa maximă autorizată, kg; G Masa proprie, kg; H Perioada valabilității; I Data înmatriculării; J1 Tipul vehiculului; P1 Capacitatea motorului, cm³; P3 Tipul de combustibil sau de sursă de putere; P5 Numărul motorului; Q Raportul putere/greutate, kW/kg; R Culoarea; S1 Numărul motorului; Z Autoritatea emitentă.</small>
IDNV (Codul vehiculului în RST) 3014095000668

Figura 36. Certificat de înmatriculare Mercedes AXOR 2528



Figura 37. Vedere Nr.2 MB AXOR 2528



Figura 38. Vedere Nr.3 MB AXOR 2528



Figura 39. Vedere Nr.1 MB AXOR 2528

12. Autobasculantă – Man TGL 8.180 _7,5 t _Anul 2011



Figura 40. Certificat de înmatriculare Man TGL 8.180



Figura 41. Vedere Nr.1 Man TGL 8.180

14. Bus - Mercedes Sprinter 213 CDI_2,5t_Anul 2002



Figura 44. Certificat de înmatriculare Mercedes Sprinter 213 CDI



Figura 45. Vedere Nr.1 Mercedes Sprinter 213 CDI

15. Bus - Mercedes Sprinter 311 CDI_2,5 t _Anul 2006

REPUBLICA MOLDOVA CERTIFICAT DE ÎNMATRICULARE		
A CR0316	E2 X	
J1 AUTOCAMION	G 2500	F1 3500
D1 MERCEDES	S1 7	P1 2148
D2 411CDI	P5 61198131157350	
D3 BASCULANTĂ	P3 MOTORINĂ	
B 2006	R ROȘU ÎNCHIS	
E WDB9046221R907771	Q X	
E1 WDB9046221R907771	I 07 05 2014	
	H 06 05 2019	
149502092		

C1.1 "VALDCONGRUP" S.R.L.
C1.2 1009600000374
C1.3 MDA CHIȘINĂU
C4 UZUFRACTUAR
Z ÎS "CRIS"REGISTRU"
X LOCAȚIUNE

A Numărul de înmatriculare; **B** Anul fabricației; **C1.1** Titularul; **C1.2** Numărul de identificare al titularului; **C1.3** Adresa; **C4** Drepturi asupra vehiculului; **D1** Marca; **D2** Modelul; **D3** Tipul caroseriei; **E** Numărul de identificare al vehiculului (VIN); **E1** Numărul caroseriei (ataș); **E2** Numărul șasiului; **F1** Masa maximă autorizată, kg; **G** Masa proprie, kg; **H** Perioada valabilității; **I** Data înmatriculării; **J1** Tipul vehiculului; **P1** Capacitatea motorului, cm³; **P3** Tipul de combustibil sau de sursă de putere; **P5** Numărul motorului; **Q** Raportul putere/greutate, kW/kg; **R** Culoarea; **S1** Numărul de locuri pe scaune; **X** Mențiuni speciale; **Z** Autoritatea emitentă.

IDNV (Codul vehiculului în RST) **3013080007251**

Figura 46. Certificat de înmatriculare Mercedes Sprinter 311 CDI



Figura 47. Vedere Nr.1 Mercedes Sprinter 311 CDI

18. Macara



Figura 56. Vedere Nr.1



Figura 57. Vedere Nr.2



Figura 5. Vedere Nr.3



Figura 59. Vedere Nr.1



Figura 60. Vedere Nr.2

19. Compactor mecanic



Figura 61. Vedere Nr.1



Figura 62. Vedere Nr.2



Figura 63. Vedere Nr.1SRV 300

20. Placa vibrantă



Figura 64. Vedere Nr.1



Figura 65 Vedere Nr.2

21. Motoburghiu



Figura 66. Vedere Nr.1 STIHL

22. Tăietor de asfalt lamă



Figura 67. Vedere Nr.1



Figura 68. Vedere Nr.2



Figura 69. Vedere Nr.3



Figura 70. Vedere Nr.1



Figura 71. Vedere Nr.2

23. Compresor mobil de aer



Figura 72. Vedere Nr.1 WIXO



Figura 73. Vedere Nr.1



Figura 74. Vedere Nr.2

24. Aparata de sudura EVERWELD



Figura 75. Vedere Nr.1



Figura 76. Vedere Nr.2

25. Instalație de foraj



Figura 77. Vedere Nr.1



Figura 78. Vedere Nr.2



Figura 79. Vedere Nr.3

26. Ciocan demolator



Figura 80. Vedere Nr.1 BOSCH

27. Pompă mobilă pentru ape subterane



Figura 81. *Vedere Nr.1*



Figura 82. *Vedere Nr.2*



Figura 83. *Vedere Neptun*



Figura 84. *Vedere Kappa*

28. Generator



Figura 85. Vedere Nr.1 HAGEL

29. Aparata de sudura EVERWELD



Figura 86. Vedere Nr.1



Figura 87. Vedere Nr.2

30. Aparat de sudura cap la cap Ritmo



Figura 88. Vedere Nr.1



Figura 90. Vedere Nr.2



Figura 89. Vedere Nr.2



Figura 91. Vedere Nr.1

31. Aparat de sudura electrofuziune



Figura 92. Vedere Nr.1



Figura 93. Vedere Nr.1

32. Baracă / vagon pentru personal



Figura 94. Baracă Nr.1



Figura 95. Baracă Nr.3



Figura 96. Baracă Nr.2



Figura 97. Baracă Nr.4

33. Compactor manual 250kg



Figura 98. Vedere Nr.1

34. Container metalic pentru depozitare materiale



Figura 99. Vedere Nr.1

35. Tobogan din plastic pentru evacuarea gunoiului



Figura 100. Vedere



Figura 101. Vedere Nr.2

36. Containere pentru gunoi de construcție



Figura 102. Vedere



Figura 103. Vedere Nr.2

37. Schele pentru fațade



Figura 104. Vedere Nr.1



Figura 105. Vedere Nr.2

38. Sisteme de susținere cu până



Figura 106. Vedere Nr.1



Figura 107, Vedere Nr.2

S.C. “VALDCONGRUP” S.R.L.

IDNO:1009600000374

E-mail: valdcongrup@gmail.com

Tel: +373 224 28 393; +373 786 64 664

Web: valdcongrup.md

Adresa: MD-2037, str. Uzinelor 171/2, mun. Chișinău, R. Moldova



CERTIFICATE DE ATESTARE

TEHNICO-PROFESIONALĂ

RESPONSABIL TEHNIC / SPECIALIȘTI CALIFICAȚI

Compania "Valdcongrup" S.R.L. vă prezintă spre examinare certificatele de atestare tehnico-profesională și a personalului calificat.

1. Țurcan Anatolii

1.1. Responsabil tehnic pentru executarea lucrărilor specializate și a instalațiilor aferente construcțiilor

➤ Domeniile: Conform anexei



REPUBLICA MOLDOVA
Ministerul Infrastructurii și
Dezvoltării Regionale



LEGITIMAȚIE Seria 2025-RTLS Nr. 0070
Numele ȚURCAN
Prenumele ANATOLII

Atestat în calitate de **Responsabil tehnic pentru executarea lucrărilor specializate și a instalațiilor aferente construcțiilor**

Eliberată la **06.06.2025**
Valabilă pînă la **04.06.2030**
Ministru/Secretar de stat:
Veaceslav Sipitca

Digitally signed by Șipitca Veaceslav
Date: 2025.06.06 15:10:41 EEST
Reason: MoldSign Signature
Location: Moldova

MOLDOVA EUROPEANĂ

Domeniile:

42.1. instalații și rețele de alimentare cu apă și de canalizare interioare

42.2. instalații și rețele de alimentare cu apă și de canalizare exterioare

42.4. instalații și rețele termice **42.4.1.** ,

42.5. instalații de ventilație, coșuri de fum și climatizare

Cerinte fundamentale: 1, 2, 3, 4, 5, 6, 7, 8.



Figura 1. Legitimație Seria 2025-RTLS, Nr.0070

REPUBLICA  **MOLDOVA**

**MINISTERUL INFRASTRUCTURII
ȘI DEZVOLTĂRII REGIONALE**

CERTIFICAT

Seria **2025-RTLS** **de atestare** Nr. **0070**

P-0988/2025

Eliberat domnului (doamnei): **ȚURCAN ANATOLII**

Pentru a activa în calitate de: **Responsabil tehnic pentru executarea
lucrărilor specializate și a instalațiilor aferente construcțiilor**

În domeniile:
Conform anexei

Cerințele fundamentale:

- 1 – Integritatea structurală a construcțiilor
- 2 – Protecția construcțiilor împotriva incendiilor;
- 3 – Protecția lucrătorilor și a utilizatorilor construcțiilor împotriva efectelor negative asupra condițiilor de igienă și a sănătății, determinate de construcții;
- 4 – Protecția lucrătorilor și utilizatorilor construcțiilor împotriva vătămărilor corporale, determinate de construcții;
- 5 – Rezistența la propagarea sunetului și proprietățile acustice ale construcțiilor;
- 6 – Eficiența energetică și performanța termică a construcțiilor;
- 7 – Prevenirea emisiilor periculoase în mediul ambiant, determinate de construcții;
- 8 – Utilizarea durabilă a resurselor naturale din care sunt realizate construcțiile.

Eliberat la **06.06.2025** Digitally signed by Sipitca Veaceslav
Date: 2025.06.06 15:10:23 EEST
Reason: MoldSign Signature
Location: Moldova

Valabil pînă la **04.06.2030** MOLDOVA EUROPEANĂ

Ministru/Secretar de stat:
Veaceslav Sipitca



Figura 2. Certificat de atestare tehnico-profesională Seria 2025-RTLS, Nr.0070

Anexă la certificatul de atestare tehnică-profesională

nr. 0070 din 06 iunie 2025

Domeniile de atestare

**42.1. instalații și rețele de alimentare cu apă și de canalizare
interioare**

**42.2. instalații și rețele de alimentare cu apă și de canalizare
exterioare**

42.4. instalații și rețele termice

42.4.1. cu presiunea agentului termic sub 0,07 MPa și temperatura sub 115°C

42.5. instalații de ventilație, coșuri de fum și climatizare

-----SFÎRȘIT-----

1.2. Diriginte de Șantier

➤ Domeniile: Conform anexei



Figura 4. Legitimatie Seria 2024-DȘ, Nr.2121

REPUBLICA

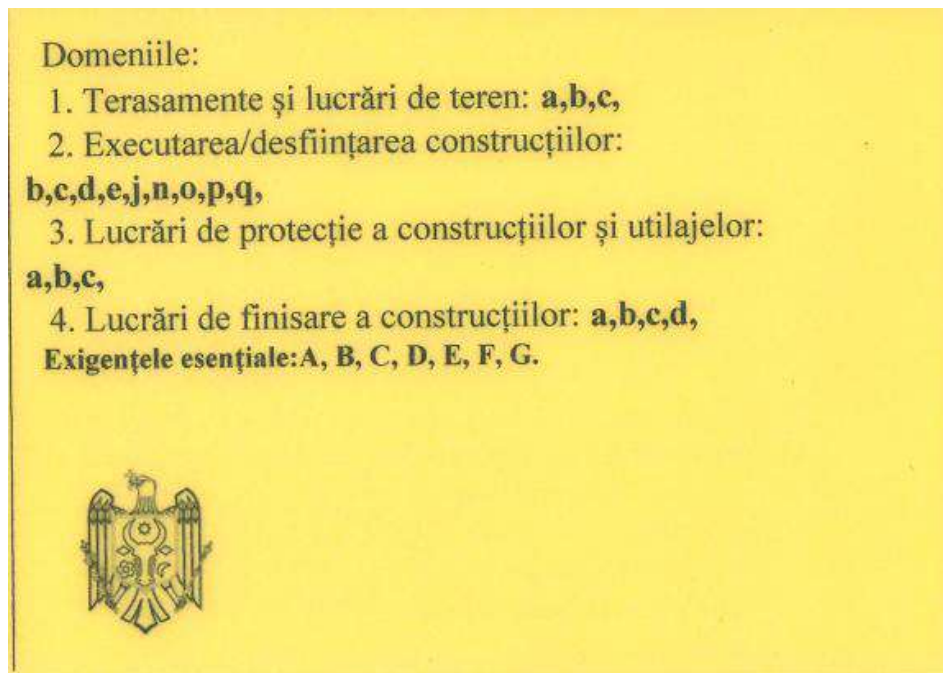

MOLDOVA

**MINISTERUL INFRASTRUCTURII
ȘI DEZVOLTĂRII REGIONALE****CERTIFICAT**
de atestare tehnico-profesională

Seria 2024-DȘ

Nr. 2121

P-0223/2024

Eliberat domnului (doamnei): **TURCAN ANATOLII**

Pentru a activa în calitate de:

Diriginte de șantier (NOTĂ - Diriginții de șantier atestați până la data de 29.01.2025, din data de 30.01.2025 vor îndeplini atribuțiile Responsabililor tehnici, până la expirarea termenului de valabilitate a certificatului de atestare (conform art. 387 alin. (6) CUC nr. 434/2023)

Domeniile:

Conform anexei

Exigențele esențiale:

- A – rezistența și stabilitate;
- B – siguranță în exploatare;
- C – siguranța la foc;
- D – igienă, sănătatea oamenilor, refacerea și protecția mediului înconjurător;
- E – izolație tehnică, hidrofugă și economie de energie;
- F – protecție împotriva zgomotului;
- G – utilizare sustenabilă a resurselor naturale.

Eliberat la **23.09.2024**Valabil până la **20.09.2029****Ministru/Secretar de stat:**
Veaceslav SipitcaDigitally signed by Șipitca Veaceslav
Date: 2024.09.23 14:13:29 EEST
Reason: MoldSign Signature
Location: Moldova

MOLDOVA EUROPEANA

*Figura 5. Certificat de atestare tehnico-profesională Seria 2024-DȘ, Nr.2121*

Anexă la certificatul de atestare tehnică-profesională**nr. 2121 din 23 septembrie 2024****Domeniile de atestare****1. Terasamente și lucrări de teren:**

- a) lucrări de terasiere;
- b) lucrări de consolidare și compactare a terenurilor;
- c) lucrări de drenaj;

2. Executarea/desființarea construcțiilor:

- b) construcții din zidărie;
- c) clădiri din panouri mari prefabricate;
- d) clădiri și edificii din beton armat prefabricat-monolit;
- e) lucrări de amenajare a teritoriului;
- j) construcții metalice portante la obiective cu mai multe nivele;
- n) rezervoare metalice cu volumul peste 60 m³;
- o) construcții din lemn;
- p) consolidarea structurilor portante;
- q) produse și elemente din profile de aluminiu și policlorură de vinil;

3. Lucrări de protecție a construcțiilor și utilajelor:

- a) învelitori și șarpante, izolații hidrofuge;
- b) izolații termice;
- c) izolații anticorozive;

4. Lucrări de finisare a construcțiilor:

- a) tencuieli, placaje exterioare și interioare;
- b) pardoseli;
- c) produse de tâmplărie;
- d) profile și ornamente decorative;

-----SFÎRSIT-----

2. Țurcan Vadim – Diriginte de Șantier➤ Domeniile: **Conform anexei**

Figura 7. Legitimație Seria 2024-DȘ, Nr.2122

REPUBLICA MOLDOVA

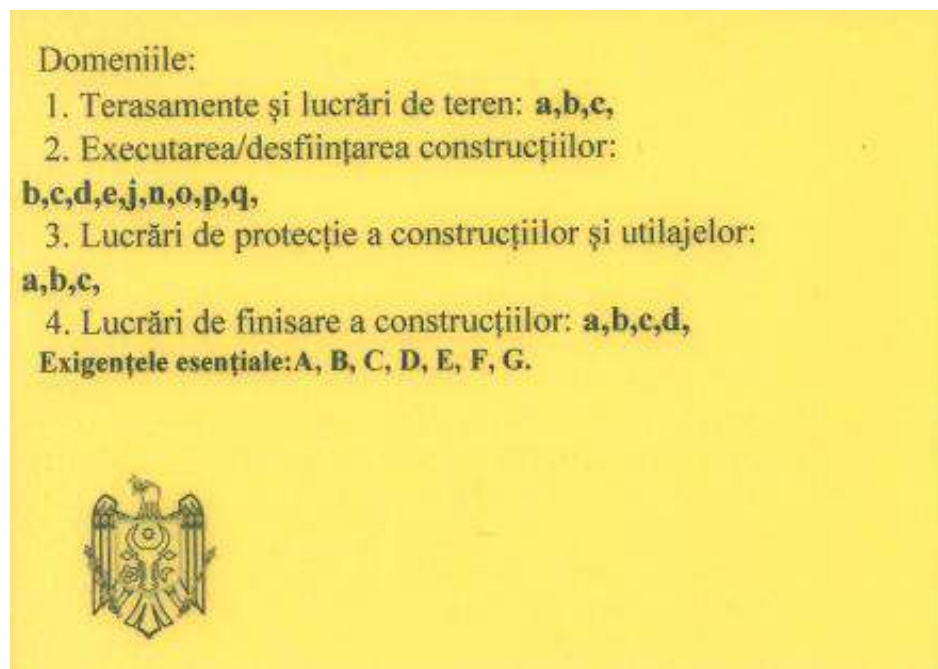

**MINISTERUL INFRASTRUCTURII
ȘI DEZVOLTĂRII REGIONALE**

CERTIFICAT
de atestare tehnico-profesională

Seria **2024-DȘ** Nr. **2122**
P-0222/2024

Eliberat domnului (doamnei): **ȚURCAN VADIM**

Pentru a activa în calitate de:
Diriginte de șantier (NOTĂ - Diriginții de șantier atestați până la data de 29.01.2025, din data de 30.01.2025 vor îndeplini atribuțiile Responsabililor tehnici, până la expirarea termenului de valabilitate a certificatului de atestare (conform art. 387 alin. (6) CUC nr. 434/2023)

Domeniile:
Conform anexei
Exigențele esențiale:

- A – rezistența și stabilitate;
- B – siguranță în exploatare;
- C – siguranța la foc;
- D – igienă, sănătatea oamenilor, refacerea și protecția mediului înconjurător;
- E – izolație tehnică, hidrofuğă și economie de energie;
- F – protecție împotriva zgomotului;
- G – utilizare sustenabilă a resurselor naturale.

Eliberat la **23.09.2024**

Valabil pînă la **20.09.2029**

Ministru/Secretar de stat:
Veaceslav Sipitca

Digitally signed by Șipitca Veaceslav
Date: 2024.09.23 14:12:11 EEST
Reason: MoldSign Signature
Location: Moldova

MOLDOVA EUROPEANĂ



Figura 8. Certificat de atestare tehnico-profesională Seria 2024-DȘ, Nr.2122

Anexă la certificatul de atestare tehnică-profesională**nr. 2122 din 23 septembrie 2024****Domeniile de atestare****1. Terasamente și lucrări de teren:**

- a) lucrări de terasiere;
- b) lucrări de consolidare și compactare a terenurilor;
- c) lucrări de drenaj;

2. Executarea/desființarea construcțiilor:

- b) construcții din zidărie;
- c) clădiri din panouri mari prefabricate;
- d) clădiri și edificii din beton armat prefabricat-monolit;
- e) lucrări de amenajare a teritoriului;
- j) construcții metalice portante la obiective cu mai multe nivele;
- n) rezervoare metalice cu volumul peste 60 m³;
- o) construcții din lemn;
- p) consolidarea structurilor portante;
- q) produse și elemente din profile de aluminiu și policlorură de vinil;

3. Lucrări de protecție a construcțiilor și utilajelor:

- a) învelitori și șarpante, izolații hidrofuge;
- b) izolații termice;
- c) izolații anticorozive;

4. Lucrări de finisare a construcțiilor:

- a) tencuieli, placaje exterioare și interioare;
- b) pardoseli;
- c) produse de tâmplărie;
- d) profile și ornamente decorative;

-----SFÎRȘIT-----

3. Ceban Igor – Diriginte de Șantier / Elaborator de devize

➤ Domeniile: **Conform anexei**



Figura 10. Legitimatie Seria 2024-DȘ, Nr.2117

REPUBLICA MOLDOVA

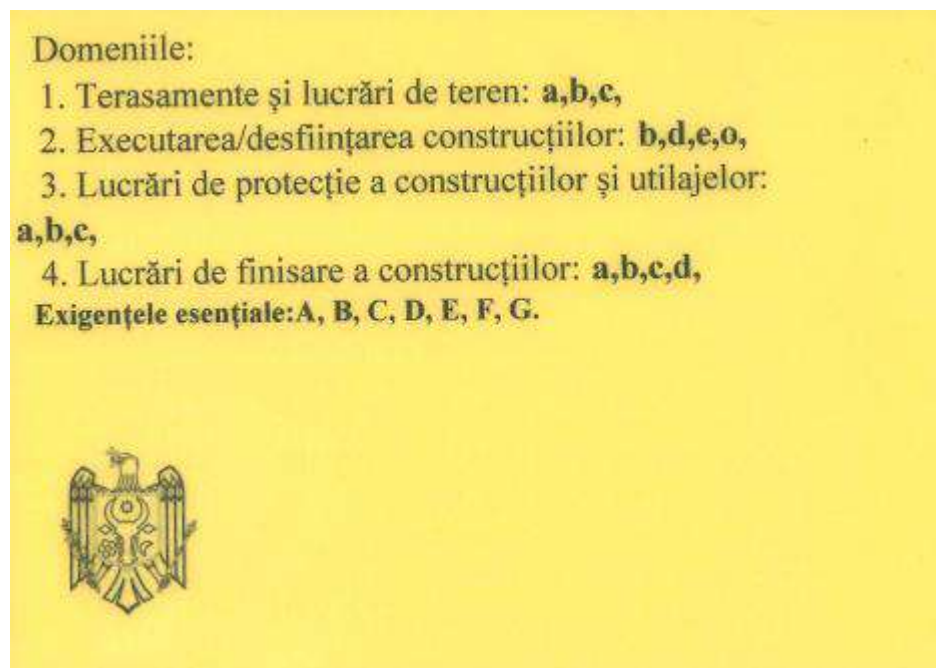

**MINISTERUL INFRASTRUCTURII
ȘI DEZVOLTĂRII REGIONALE**

CERTIFICAT
de atestare tehnico-profesională

Seria **2024-DȘ** Nr. **2117**
P-0218/2024

Eliberat domnului (doamnei): **CEBAN IGOR**

Pentru a activa în calitate de:
Diriginte de șantier (NOTĂ - Diriginții de șantier atestați până la data de 29.01.2025, din data de 30.01.2025 vor îndeplini atribuțiile Responsabililor tehnici, până la expirarea termenului de valabilitate a certificatului de atestare (conform art. 387 alin. (6) CUC nr. 434/2023)

Domeniile:
Conform anexei
Exigențele esențiale:

- A – rezistența și stabilitate;
- B – siguranță în exploatare;
- C – siguranța la foc;
- D – igienă, sănătatea oamenilor, refacerea și protecția mediului înconjurător;
- E – izolație tehnică, hidrofugă și economie de energie;
- F – protecție împotriva zgomotului;
- G – utilizare sustenabilă a resurselor naturale.

Eliberat la **23.09.2024**

Valabil pînă la **20.09.2029**

Ministru/Secretar de stat:
Veaceslav Sipitca

Digitally signed by Șipitca Veaceslav
Date: 2024.09.23 14:05:46 EEST
Reason: MoldSign Signature
Location: Moldova
MOLDOVA EUROPEANĂ



Figura 11. Certificat de atestare tehnico-profesională Seria 2024-DȘ, Nr.2117

Anexă la certificatul de atestare tehnică-profesională**nr. 2117 din 23 septembrie 2024****Domeniile de atestare****1. Terasamente și lucrări de teren:**

- a) lucrări de terasiere;
- b) lucrări de consolidare și compactare a terenurilor;
- c) lucrări de drenaj;

2. Executarea/desființarea construcțiilor:

- b) construcții din zidărie;
- d) clădiri și edificii din beton armat prefabricat-monolit;
- e) lucrări de amenajare a teritoriului;
- o) construcții din lemn;

3. Lucrări de protecție a construcțiilor și utilajelor:

- a) învelitori și șarpante, izolații hidrofuge;
- b) izolații termice;
- c) izolații anticorozive;

4. Lucrări de finisare a construcțiilor:

- a) tencuieli, placaje exterioare și interioare;
- b) pardoseli;
- c) produse de tâmplărie;
- d) profile și ornamente decorative;

-----SFÎRȘIT-----

4. **Ceban Ion** –Diriginte de Șantier cu executarea lucrărilor Specializate și instalațiilor aferente construcțiilor.
- Domeniile: **1. Instalații și rețele de alimentare cu apă și canalizare;**



Figura 13. Legitimatie Seria 2020-DLS, Nr.0570



Figura 14. Certificat de atestare tehnico-profesională Seria 2020-DLS, Nr.0570

5. Cerap Iulian –Diriginte de Şantier.

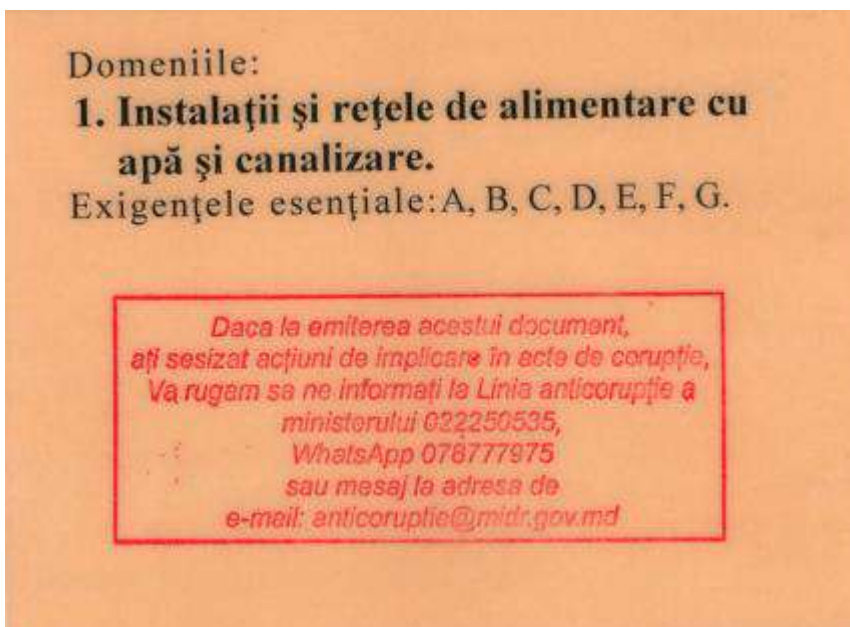
➤ Domeniile: Conform anexei



Domeniile:

- 1) Terasamente și lucrări de teren: **a,b,c.**
- 2) Executarea/desființarea construcțiilor:
b,d,e,f,p.
- 3) Lucrări de protecție a construcțiilor și utilajelor:
a,b.
- 4) Lucrări de finisare a construcțiilor: **a,b,c,d.**

Exigentele esențiale: A, B, C, D, E, F, G.

*Dacă la emiterea acestui document,
 ați sesizat acțiuni de implicare în acte de corupție,
 Va rugăm să ne informați la Linia anticorupție a
 ministerului 022250535,
 WhatsApp 078777975
 sau mesaj la adresa de
 e-mail: anticoruptie@midr.gov.md*

Figura 15. Legitimatie Seria 2023-DS, Nr.1790

**Anexă la certificatul de atestare tehnică-profesională
nr.1790 din 5 mai 2023**

- 1) Terasamente și lucrări de teren:**
 - a) lucrări de terasiere;
 - b) lucrări de consolidare și compactare a terenurilor;
 - c) lucrări de drenaj;
- 2) Executarea/desființarea construcțiilor:**
 - b) construcții din zidărie;
 - d) clădiri și edificii din beton armat prefabricat-monolit;
 - e) lucrări de amenajare a teritoriului;
 - f) construcții rutiere;
 - p) consolidarea structurilor portante;
- 3) Lucrări de protecție a construcțiilor și utilajelor:**
 - a) învelitori și șarpante, izolații hidrofuge;
 - b) izolații termice;
- 4) Lucrări de finisare a construcțiilor:**
 - a) tencuieli, placaje exterioare și interioare;
 - b) pardoseli;
 - c) produse de tâmplărie;
 - d) profile și ornamente decorative;

Veaceslav ȘIPITCA

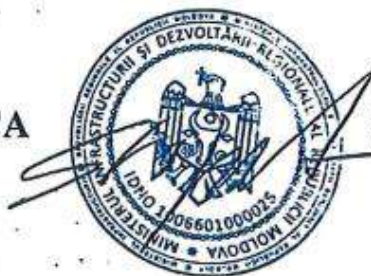

Secretar de stat

6. **Vizdoagă Mihail** – Responsabil tehnic pentru executarea lucrărilor specializate și a instalațiilor aferente construcțiilor
- Domeniile: **Conform anexei**



Figura 18. Certificat de atestare tehnico-profesională Seria 2025-RTLS, Nr.0075

Anexă la certificatul de atestare tehnică-profesională

nr. 0075 din 09 iunie 2025

Domeniile de atestare

42.6. instalații și rețele electrice interioare

42.7. instalații și rețele electrice exterioare

42.8. instalații de automatizare

-----SFÎRȘIT-----

7. **Guțul Alexandru** – Responsabil tehnic pentru executarea lucrărilor specializate și a instalațiilor aferente construcțiilor
 ➤ Domeniile: **Conform anexei**



Figura 20. Certificat de atestare tehnico-profesională Seria 2026-RTLS, Nr.0219

Anexă la certificatul de atestare tehnică-profesională

nr. 0219 din 25 martie 2026

Domeniile de atestare

42.4. instalații și rețele termice

42.4.5. sisteme de încălzire, instalații de încălzire, inclusiv coșurile de fum ale acestora

42.5. instalații de ventilație, climatizare și defumare

-----SFÎRȘIT-----

8. **Ivanenco Iurii** – Responsabil tehnic pentru executarea lucrărilor specializate și instalațiilor aferente construcțiilor.
- Domeniile: **Conform anexei**



Domeniile:

- 42.9. instalații și rețele de comunicații electronice
42.10. instalații de semnalizare 42.10.1. ,42.10.2. ,
Cerințe fundamentale: 1, 2, 3, 4, 5, 6, 7, 8.



Figura 22. Legitimație Seria 2025-RTLS, Nr.0033



Figura 23. Certificat de atestare tehnico-profesională Seria 2025-RTLS, Nr.0033

Anexă la certificatul de atestare tehnică-profesională

nr. 0033 din 24 februarie 2025

Domeniile de atestare

42.9. instalații și rețele de comunicații electronice

42.10. instalații de semnalizare

42.10.1. privind semnalizarea incendiului și de pază

42.10.2. de stingere a incendiului

-----SFÎRȘIT-----

9. Țurcan Vadim – Elaborator de devize➤ Domeniile: **Conform anexei**

Figura 25. Legitimație Seria 2025-ED, Nr.0007

REPUBLICA MOLDOVA

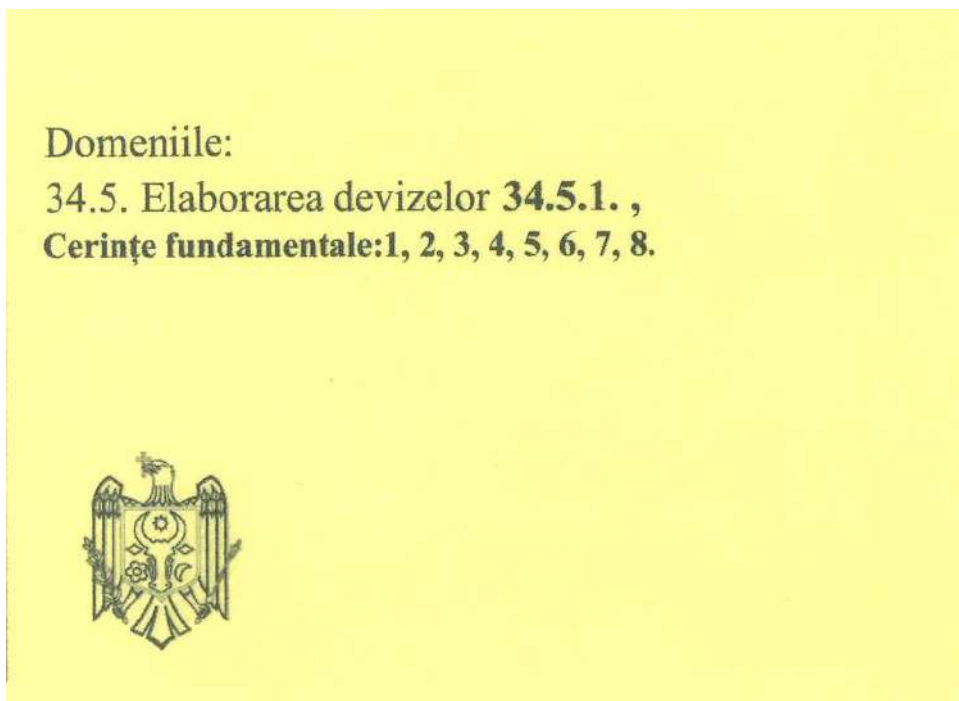

**MINISTERUL INFRASTRUCTURII
ȘI DEZVOLTĂRII REGIONALE**

CERTIFICAT

de atestare

Seria **2025-ED** Nr. **0007**

P-0686/2025

Eliberat domnului (doamnei): **TURCAN VADIM**

Pentru a activa în calitate de: **Elaborator de devize**

În domeniile:
Conform anexei

Cerințele fundamentale:

- 1 - Integritatea structurală a construcțiilor
- 2 - Protecția construcțiilor împotriva incendiilor;
- 3 - Protecția lucrătorilor și a utilizatorilor construcțiilor împotriva efectelor negative asupra condițiilor de igienă și a sănătății, determinate de construcții;
- 4 - Protecția lucrătorilor și utilizatorilor construcțiilor împotriva vătămărilor corporale, determinate de construcții;
- 5 - Rezistența la propagarea sunetului și proprietățile acustice ale construcțiilor;
- 6 - Eficiența energetică și performanța termică a construcțiilor;
- 7 - Prevenirea emisiilor periculoase în mediul ambiant, determinate de construcții;
- 8 - Utilizarea durabilă a resurselor naturale din care sunt realizate construcțiile.

Eliberat la **03.03.2025**

Valabil pînă la **27.02.2030**

Ministru/Secretar de stat:
Veaceslav Sipitca

Digitally signed by Sipitca Veaceslav
Date: 2025.03.03 07:30:08 EET
Reason: MoldSign Signature
Location: Moldova

MOULDOVA EUROPEANĂ

Figura 26. Certificat de atestare tehnico-profesională Seria 2025-ED, Nr.0007

Anexă la certificatul de atestare tehnică-profesională

nr. 0007 din 03 martie 2025

Domeniile de atestare

34.5. Elaborarea devizelor

34.5.1. elaborarea documentației de deviz

-----SFÎRȘIT-----

10. Ceban Igor – Elaborator de devize➤ Domeniile: **Conform anexei**

Figura 28. Legitimatie Seria 2024-ED, Nr.0395

REPUBLICA  **MOLDOVA**

**MINISTERUL INFRASTRUCTURII
ȘI DEZVOLTĂRII REGIONALE**

CERTIFICAT
de atestare tehnico-profesională

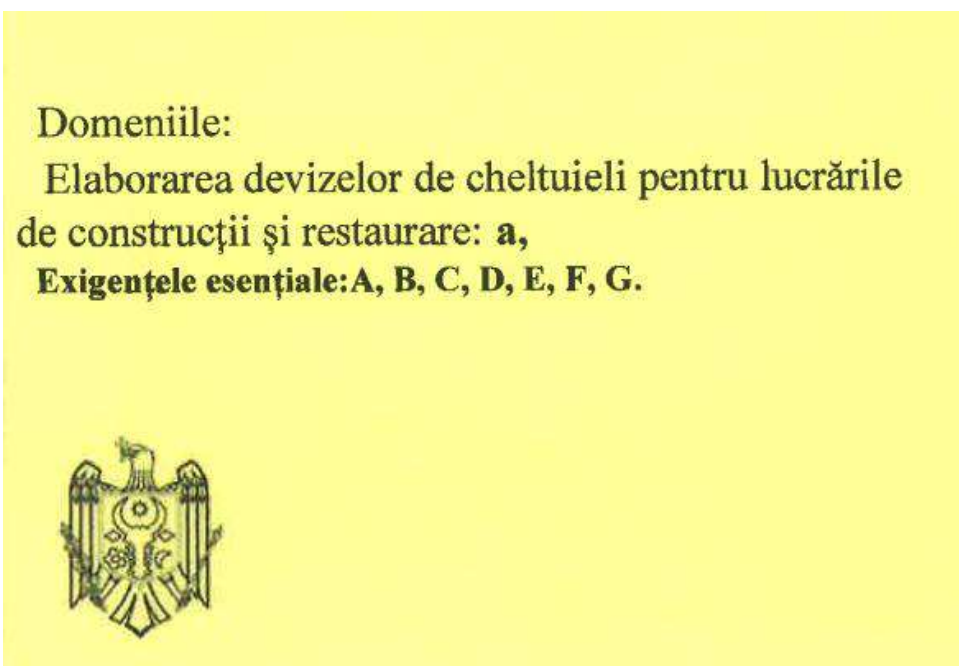
Seria **2024-ED** Nr. **0395**
P-0341/2024

Eliberat domnului (doamnei): **CEBAN IGOR**

Pentru a activa în calitate de:
Elaborator de devize

Domeniile:
Conform anexei
Exigențele esențiale:

- A** – rezistența și stabilitate;
- B** – siguranță în exploatare;
- C** – siguranța la foc;
- D** – igienă, sănătatea oamenilor, refacerea și protecția mediului înconjurător;
- E** – izolație tehnică, hidrofugă și economie de energie;
- F** – protecție împotriva zgomotului;
- G** – utilizare sustenabilă a resurselor naturale.

Eliberat la **12.11.2024**

Valabil până la **07.11.2029**

Ministru/Secretar de stat:
Veaceslav Sipitca

Digitally signed by Sipitca Veaceslav
Date: 2024.11.12 16:44:05 EET
Reason: MoldSign Signature
Location: Moldova

MOLDOVA EUROPEANĂ



Figura 29. Certificat de atestare tehnico-profesională Seria 2024-ED, Nr.0395

Anexă la certificatul de atestare tehnică-profesională

nr. 0395 din 12 noiembrie 2024

Domeniile de atestare

Elaborarea devizelor de cheltuieli pentru lucrările de construcții și restaurare:

a) Specialist în elaborarea devizelor de cheltuieli la construcții;

-----SFÎRȘIT-----

11. Salamandic Olga – Elaborator de devize➤ Domeniile: **Conform anexei**

REPUBLICA MOLDOVA
Ministerul Infrastructurii și
Dezvoltării Regionale



LEGITIMAȚIE Seria 2024-ED Nr. 0394
Numele **SALAMANDÎC**
Prenumele **OLGA**

Atestat în calitate de **Elaborator de devize**
Eliberată la **12.11.2024** Digitally signed by Șipitca Veaceslav
Date: 2024.11.12 16:39:38 EET
Valabilă pînă la **07.11.2029** Reason: MoldSign Signature
Location: Moldova
Ministru/Secretar de stat: **Veaceslav Sipitca** MOLDOVA EUROPEANĂ

Domeniile:
Elaborarea devizelor de cheltuieli pentru lucrările
de construcții și restaurare: **a,**
Exigențele esențiale: **A, B, C, D, E, F, G.**



Figura 31. Legitimație Seria 2024-ED, Nr.0394

REPUBLICA  **MOLDOVA**

**MINISTERUL INFRASTRUCTURII
ȘI DEZVOLTĂRII REGIONALE**

CERTIFICAT
de atestare tehnico-profesională

Seria **2024-ED** Nr. **0394**
P-0337/2024

Eliberat domnului (doamnei): **SALAMANDÎC OLGA**

Pentru a activa în calitate de:
Elaborator de devize

Domeniile:
Conform anexei
Exigențele esențiale:

- A** – rezistența și stabilitate;
- B** – siguranță în exploatare;
- C** – siguranța la foc;
- D** – igienă, sănătatea oamenilor, refacerea și protecția mediului înconjurător;
- E** – izolație tehnică, hidrofugă și economie de energie;
- F** – protecție împotriva zgomotului;
- G** – utilizare sustenabilă a resurselor naturale.

Eliberat la **12.11.2024**

Valabil pînă la **07.11.2029**

Ministru/Secretar de stat:
Veaceslav Sipitca

Digitally signed by Șipitca Veaceslav
Date: 2024.11.12 16:39:22 EET
Reason: MoldSign Signature
Location: Moldova
MOLDOVA EUROPEANĂ



Figura 32. Certificat de atestare tehnico-profesională Seria 2024-ED, Nr.0394

Anexă la certificatul de atestare tehnică-profesională

nr. 0394 din 12 noiembrie 2024

Domeniile de atestare

Elaborarea devizelor de cheltuieli pentru lucrările de construcții și restaurare:

a) Specialist în elaborarea devizelor de cheltuieli la construcții;

-----SFÎRȘIT-----

12. Țurcan Denis – DIRECTOR / SSM I

➤ Certificat de calificare profesională în domeniul Securității și Sănătății în Muncă – Nivelul I

"SSM EXPERT" S.R.L.

Adresa fizică: mun. Chișinău, str. Vasile Alecsandri 84, et. 2

c/f: 1014600010016

IBAN MD50AG000000022512275625

BC „Moldova-Agroindbank SA” or. Chișinău

Cod: AGRNMD2X

E-mail: director@ssmexpert.md

Web: ssmexpert.md

Seria. SSM I Nr. 013649

CERTIFICAT

DE CALIFICARE PROFESIONALĂ

Se acordă **Domnului/Doamnei Țurcan Denis**, care, la 17.01.2024, a frecventat cursul de instruire în domeniul Securității și Sănătății în Muncă, corespunzător nivelului unu de pregătire, cu durata de 8 ore, și a susținut examenul de certificare a competențelor profesionale la data de 17 Ianuarie 2024.

Prezentul certificat se eliberează în baza Deciziei Comisiei de Certificare nr. 419/24 din 17.01.2024.

Președintele Comisiei de Certificare: *Darii Ion*

L.S. SSM EXPERT S.R.L.

Data eliberării: 17.01.2024 Semnătura titularului:

Certificatul este valabil până la 17.01.2027.

Notă: Programa Cursurilor este aprobată de Ministerul Educației prin Ordin Nr. 05 din "13" Ianuarie 2015

Figura 34. Certificat de calificare profesională Seria SSM I Nr.013649

Decizia Comisiei de Certificare nr. 419/24 din 17.01.2024 de examinare a cunoștințelor în domeniul securității și sănătății în muncă

Comisia de examinare în componența:

Președintele comisiei

Membrii comisiei

Darii Ion

Gonța Natalia

Gazea Andrei

În temeiul ordinului nr.419/24-I din 17.01.2024, membrii comisiei au examinat cunoștințele în domeniul securității și sănătății în muncă a conducătorilor și specialiștilor unităților economice și au stabilit:

Nr. d/o	Denumire Instituției	Nume / Prenume participant	Funcția	Aprecierea cunoștințelor
49	Valdcongrup SRL	Țurcan Denis	Director	Atestat

Președintele comisiei

Darii Ion



Membrii comisiei

Gonța Natalia

Gazea Andrei



Figura 35. Decizia de Certificare Nr.419/24 din 17.01.2024

13. Salamandic Olga - Elaborator de devize

➤ Certificat de calificare profesională în domeniul Securității și Sănătății în Muncă – Nivelul II

"SSM EXPERT" S.R.L.

Adresa fizică: mun. Chișinău, str. Vasile Alecsandri 84, et. 2
 e/f: 1014600010016
 IBAN MD50AG000000022512275625
 BC „Moldova-Agroindbank SA” or. Chișinău
 Cod: AGRNMD2X
 E-mail: director@ssmexpert.md
 Web: ssmexpert.md



Seria. SSM II
 Nr. 05250

CERTIFICAT

DE CALIFICARE PROFESIONALĂ

Se acordă **Domnului/Doamnei Salamandic Olga**, care în perioada 05.02.2024 - 09.02.2024, a frecventat cursul de instruire în domeniul Securității și Sănătății în Muncă corespunzător nivelului 2 de pregătire, cu durata de 40 ore și a susținut examenul de certificare a competențelor profesionale la data de 09 Februarie 2024.



Examenul este evaluat și se eliberează în baza Deciziei Comisiei de Certificare nr. 98/24 din 09.02.2024.

Președintele Comisiei de Certificare: **Darii Ion**

Data eliberării: 09.02.2024 Semnătura titularului:

Certificatul este valabil până la 09.02.2027

Figura 36. Certificat de calificare profesională Seria SSM II Nr.05250

"SSM EXPERT" S.R.L.

Adresa fizică: mun. Chișinău, str. Vasile Alecsandri 84, et. 2
 e/f: 1014600010016
 IBAN MD50AG000000022512275625
 BC „Moldova-Agroindbank SA” or. Chișinău
 Cod: AGRNMD2X
 E-mail: director@ssmexpert.md
 Web: ssmexpert.md



Extras din Decizia Comisiei de Certificare Nr. 98/24 din 09.02.2024 de examinare a cunoștințelor în domeniul securității și sănătății în muncă

Comisia de examinare în componența:

Președintele comisiei

Membrii comisiei

Darii Ion

Gonța Natalia

Gazea Andrei

În temeiul ordinului nr. 98/24-SSM2 din 05.02.2024, membrii comisiei au examinat cunoștințele în domeniul securității și sănătății în muncă pentru lucrătorii desemnați din unitățile economice din republică și au stabilit:

Nr.	Locul de muncă	Nume / Prenume	Funcția	Aprecierea cunoștințelor
17	Valdcongrup SRL	Salamandic Olga	Devizier	Atestat

Președintele comisiei

Darii Ion



Membrii comisiei

Gonța Natalia

Gazea Andrei



Figura 37. Decizia de Certificare Nr.98/24 din 09.02.2024

14. Jioară Oleg- Masitru

➤ Certificat de calificare profesională în domeniul Securității și Sănătății în Muncă – Nivelul II

"SSM EXPERT" S.R.L.

Adresa fizică: mun. Chișinău, str. Vasile Alecsandri 84, et. 2
 c/f: 1014600010016
 IBAN MD50AG000000022512275625
 BC „Moldova-Agroindbank SA” or. Chișinău
 Cod: AGRNMD2X
 E-mail: director@ssmexpert.md
 Web: ssmexpert.md



Seria. SSM II
 Nr. 05274

CERTIFICAT

DE CALIFICARE PROFESIONALĂ

Se acordă **Domnului/Doamnei Jioară Oleg**, care în perioada 05.02.2024 - 09.02.2024, a frecventat cursul de instruire în domeniul Securității și Sănătății în Muncă corespunzător nivelului 2 de pregătire, cu durata de 40 ore și a susținut examenul de certificare a competențelor profesionale la data de 09 Februarie 2024.



Titularul este eliberat în baza Deciziei Comisiei de Certificare nr. 98/24 din 09.02.2024.

Președintele Comisiei de Certificare: *Darii Ion*

09.02.2024 Semnătura titularului: *[Signature]*

Certificatul este valabil până la 09.02.2027

Figura 38. Certificat de calificare profesională Seria SSM II Nr.05274

"SSM EXPERT" S.R.L.

Adresa fizică: mun. Chișinău, str. Vasile Alecsandri 84, et. 2
 c/f: 1014600010016
 IBAN MD50AG000000022512275625
 BC „Moldova-Agroindbank SA” or. Chișinău
 Cod: AGRNMD2X
 E-mail: director@ssmexpert.md
 Web: ssmexpert.md



Extras din Decizia Comisiei de Certificare Nr. 98/24 din 09.02.2024 de examinare a cunoștințelor în domeniul securității și sănătății în muncă

Comisia de examinare în componența:

Președintele comisiei

Membrii comisiei

Darii Ion

Gonța Natalia

Gazea Andrei

În temeiul ordinului nr. 98/24-SSM2 din 05.02.2024, membrii comisiei au examinat cunoștințele în domeniul securității și sănătății în muncă pentru lucrătorii desemnați din unitățile economice din republică și au stabilit:

Nr.	Locul de muncă	Nume / Prenume	Funcția	Aprecierea cunoștințelor
41	Valdcongrup SRL	Jioară Oleg	Maistru	Atestat

Președintele comisiei

Darii Ion

[Signature]



Membrii comisiei

Gonța Natalia

Gazea Andrei

[Signature]

Figura 39. Decizia de Certificare Nr.98/24 din 09.02.2024

15. Țurcan Vasiliu – Sudor mase plastice
 ➤ Sudor mase plastice, sudarea cap la cap

REPUBLICA MOLDOVA

CENTRUL DE INSTRUIRE SRL "FLACĂRA ALBASTRĂ"

PERMIS DE EXERCITARE Nr. 0000344

Nr. 0344-24

pentru desfășurarea activităților și/sau lucrărilor în domeniul exploatarea în condiții de siguranță a obiectivelor industriale și a instalațiilor tehnice potențial periculoase

Se permite desfășurarea activității:
 sudor mase plastice
 (sudarea cap la cap)
 Poanson: TV-92

Cod (CORM006-21) 721232

Verificarea cunoștințelor se desfășoară conform:
 Conform Legii № 151
 din 09.06.2022

Eliberat conform rezultatelor examenului de atestare:
 " 26 " 01 20 24

Permisul este valabil până la
 " 26 " 01

Președinte al comisiei
 (semnătura) (numele, prenumele)

Turcan Vasiliu
 (numele, prenumele)
 SRL "Valdcongrup" SC
 (denumirea întreprinderii)

«FLACĂRA ALBASTRĂ» SRL
 CENTRUL DE INSTRUIRE
 CALITATEA CU RĂSPUNSABILITATE
 MOLDOVA, CHIȘINAŢIU

Figura 40. Permis de exercitare nr. 0344-24 din 26.01.2024

Permis de exercitare Nr. 0344-24

Nume, prenume Turcan Vasiliu

Întreprindere: SRL "Valdcongrup"

Verificarea cunoștințelor se desfășoară conform:
 Legii № 151 a RM
 din 09.06.2022

Eliberat conform rezultatelor examenului de atestare:
 " 24 " aprilie 20 26

Permisul este valabil până la
 " 24 " aprilie 20 26

Președinte al comisiei
 (semnătura) (numele, prenumele)

«FLACĂRA ALBASTRĂ» SRL
 CENTRUL DE INSTRUIRE
 CALITATEA CU RĂSPUNSABILITATE
 MOLDOVA, CHIȘINAŢIU

Permis de exercitare Nr. _____

Nume, prenume _____

Întreprindere: _____

Verificarea cunoștințelor se desfășoară conform:

Eliberat conform rezultatelor examenului de atestare:
 " _____ " _____ 20 _____

Permisul este valabil până la
 " _____ " _____ 20 _____

Președinte al comisiei
 (semnătura) (numele, prenumele) L.S.

Figura 41. Permis de exercitare nr. 0344-24 din 24.04.2026

16. Buinovschi Maxim – Sudor mase plastice
 ➤ Sudor mase plastice, sudarea cap la cap



REPUBLICA MOLDOVA

CENTRUL DE INSTRUIRE SRL "FLACĂRA ALBASTRĂ"

PERMIS DE EXERCITARE Nr. 0000345

Nr. 0345-24

pentru desfășurarea activităților și/sau lucrărilor în domeniul exploatării în condiții de siguranță a obiectivelor industriale și a instalațiilor tehnice potențial periculoase

Se permite desfășurarea activității:
 Sudor mase plastice
 (Budarea cap la cap)
 Poanson: BM-87

Cod (CORM006-21) 721232

Verificarea cunoștințelor se desfășoară conform:
 Conform Legii Nr. 151
 din 09.06.2022

Eliberat conform rezultatelor examenului de atestare:
 " 26 " 01 20 24

Permisul este valabil până la
 " 26 " 01 20 24

Președinte al comisiei
 (semnătura) (numele, prenumele)

Buinovschi Maxim
 (numele, prenumele)
 SRL "Valdcongrup" SC
 (denumirea întreprinderii)

Figura 42. Legitimație de sudor nr.0345-24 din 26.01.2024



Permis de exercitare Nr. 0345-24

Nume, prenume Buinovschi Maxim

Întreprindere: SRL "Valdcongrup"

Verificarea cunoștințelor se desfășoară conform:
 Legii Nr. 151 a RM
 din 09.06.2022

Eliberat conform rezultatelor examenului de atestare:
 " 24 " aprilie 20 26

Permisul este valabil până la
 " 24 " aprilie 20 28

Președinte al comisiei
 (semnătura) (numele, prenumele)

Permis de exercitare Nr. _____

Nume, prenume _____

Întreprindere: _____

Verificarea cunoștințelor se desfășoară conform:

Eliberat conform rezultatelor examenului de atestare:
 " _____ " _____ 20 _____

Permisul este valabil până la
 " _____ " _____ 20 _____

Președinte al comisiei
 (semnătura) (numele, prenumele) L.S.

Figura 43. Legitimație de sudor nr.0345-24 din 24.04.2026

17. Calestru Ion – Electrosudor la sudarea manuală

<p>REPUBLICA MOLDOVA</p> <p>seria <u>AP</u></p> <p>SRL FLACĂRA ALBASTRĂ</p> <p>PERMIS DE EXERCITARE</p> <p>Nr. <u>0778-26</u></p> 	<p>Eliberat în conformitate cu prevederile Legii nr. 151/2022 privind funcționarea în condiții de siguranță a obiectivelor industriale și a instalațiilor tehnice potențial periculoase, domnului/doamnei:</p> <p>CALESTRU Ion (numele, prenumele) <u>SRL „Valdcongrup”</u></p> <p><u>(CORM 006-21) 721207,, Electrosudor la sudarea manuală” Poanson: CIC</u> (funcția deținută/specializarea)</p> <p>pentru desfășurarea activității în domeniul: SECURITATEA INDUSTRIALĂ A OBIECTIVELOR INDUSTRIALE ȘI A INSTALAȚIILOR TEHNICE POTENȚIAL PERICULOASE</p> <p>Eliberat la data de <u>24 aprilie 2026</u> Valabil până la <u>24 aprilie 2028</u> Președintele comisiei de atestare</p>  <p><u>BELOUS M.</u> (semnătura, numele, prenumele, LȘ entității)</p> 
---	---

Figura 44. Permis de exercitare nr. 0778-26 din 24.04.2026

18. Hîncotă Oleg – Electrosudor la sudarea manuală

<p>REPUBLICA MOLDOVA</p> <p>seria <u>AP</u></p> <p>SRL FLACĂRA ALBASTRĂ</p> <p>PERMIS DE EXERCITARE</p> <p>Nr. <u>0777-26</u></p> 	<p>Eliberat în conformitate cu prevederile Legii nr. 151/2022 privind funcționarea în condiții de siguranță a obiectivelor industriale și a instalațiilor tehnice potențial periculoase, domnului/doamnei:</p> <p>HÎNCOTA Oleg (numele, prenumele) <u>SRL „Valdcongrup”</u></p> <p><u>(CORM 006-21) 721207,, Electrosudor la sudarea manuală” Poanson: H</u> (funcția deținută/specializarea)</p> <p>pentru desfășurarea activității în domeniul: SECURITATEA INDUSTRIALĂ A OBIECTIVELOR INDUSTRIALE ȘI A INSTALAȚIILOR TEHNICE POTENȚIAL PERICULOASE</p> <p>Eliberat la data de <u>24 aprilie 2026</u> Valabil până la <u>24 aprilie 2028</u> Președintele comisiei de atestare</p>  <p><u>BELOUS M.</u> (semnătura, numele, prenumele, LȘ entității)</p> 
---	---

Figura 45. Permis de exercitare nr. 0777-26 din 24.04.2026

S.C. "VALDCONGRUP" S.R.L.

C/f:1009600000374

Email:valdcongrup@gmail.com

Tel:0 22 428393; 0 78 664664

Fax:0 22 428062

Adresa:str. Uzinelor 171/2,Chişinău, Republica Moldova

**Aprob**

Director "Valdcongrup" S.R.L.

D. Țurcan

"02 " ianuarie 2026**Statele de personal**

"Valdcongrup" S.R.L.

de la 01 ianuarie 2026 CORM-021

Codul	Funcțiile	Unități/ Categoria	Numele, Prenumele	Salariul tarifar lunar	Salariul pe ore
1	2	3	4	5	6
Administrația					
132418	Manager șef în transporturi	0.1	Țurcan Denis		
335910	Inspector trezire în transport rutier	0.1	Țurcan Denis		
112012	Director șef întreprindere în alte ramuri	0.6	Țurcan Denis		
132307	Diriginte de șantier în construcții	1	Țurcan Anatolie		
132307	Diriginte de șantier în construcții	0.5	Gutul Alexandru		
132307	Diriginte de șantier în construcții	0.5	Ivancenco Iurii		
132307	Diriginte de șantier în construcții	0.5	Ceban Ion		
132307	Diriginte de șantier în construcții	0.5	Cerap Iulian		
132307	Diriginte de șantier în construcții	0.5	Vizdoagă Mihail		
241106	Contabil/ contabilă	0.5	Țurcan Ilga		
132412	Menager șef-șefă pe aprovizionare	0,5	Țurcan Lina Maria		
121103	Contabil –șef/contabilă sef	1	Moraru Angela		

214226	Inginer/ingineră lucrări de proiectare și devize în construcții industriale și civile	0,5	Țurcan Lucia	
312327	Mastru/maistră lucrări de construcție și montaj	0.5	Țurcan Vadim	
214226	Inginer/ingineră lucrări de proiectare și devize în construcții industriale și civile	0.5	Țurcan Vadim	
132440	Șef/șefă garaj mașini	1	Jioara Oleg	
242224	Specialist/specialistă în achiziții publice	1	Salamandic Olga	
214226	Inginer/ingineră lucrări de proiectare și devize în construcții industriale și civile	1	Ceban Igor	
312327	Mastru lucrări de construcție și montaj	0,5	Boguș Boris	
Secția construcții și reparații				
741101	Electrician/electriciană în construcții	5	Caciulă Anatolii	
962202	Muncitor auxiliar/muncitoare auxiliară	5	Țîrsîna Ion	
821 972	Sudor /sudorite mase plastice	5	Buinovschii Maxim	
833202	Conducător/conducătoare de autocamion	5	Guștiuc Ion	
721219	Sudor /sudorițacu gaze	5	Calestru Ion	
833202	Conducător/conducătoare de autocamion	5	Uncilencu Grigore	
833202	Conducător/conducătoare de autocamion	5	Beiu Ion	
833202	Conducător/conducătoare de autocamion	5	Guler Ion	

711506	Tâmplar/Tâmplarițe	5	Leca Gheorghe
712307	Tencuitor/tencuitoare	5	Rusu Nicolae
834213	Masiniș/masinișta la excavatorul cu o singură cupă	5	Ceban Oleg
834213	Mașiniș/masinișta la excavatorul cu o singură cupă	5	Lupașcu Iachim
712307	Tencuitor/tencuitoare	4	Leca Andrei
721207	Electrosudor la sudare manuală	5	Hîncota Oleg
931202	Muncitor necalificat/muncitoare necalificată în construcții civile	3	Rotar Olexandr
722336	Strungar/strungăriță multiprofil	5	Covic Pavel
712307	Tencuitor/tencuitoare	4	Gurițenco Maxim
712307	Tencuitor/tencuitoare	4	Lupu Nicolai
711506	Tâmplar/Tâmplarițe	5	Leca Nicolae
711506	Tâmplar/Tâmplarițe	4	Cazac Sergiu
711506	Tâmplar/Tâmplarițe	5	Sîrghi Andrei
712307	Tencuitor/tencuitoare	4	Vasiliev Pantelimon
721232	Sudor /sudorite mase plastice	5	Tirsina Victor
712628	Lacatus instalator tehnica sanitară	5	Turcan Vasili
833202	Conducător /conducătoare de autocamion	5	Spac Anatolii
962202	Muncitor auxiliar/muncitoare auxiliară	4	Savin Mihail
834213	Mașiniș /masinișta la excavatorul cu o singură cupă	5	Țurcan Grigore
721212	Sudor /sudoriță	4	Bejenaru Veaceslav
723109	Mecanic/mecanică auto	4	Bejenaru Veaceslav
712307	Tencuitor/tencuitoare	5	Pancu Gheorghe

962202	Muncitor auxiliar/muncitoare auxiliară	3	Vîrlan Ion
931202	Muncitor necalificat/muncitoare necalificată în construcții civile	4	Popescu Petru
833202	Conducător/conducătoare de autocamion	4	Tîrsînă Petru
711506	Tâmplar/Tâmplarițe	4	Turcu Andrei
962202	Muncitor auxiliar/muncitoare auxiliară	3	Iachim Ghenadie
723109	Mecanic /mecanică auto	4	Goncearenco Nicolae
962202	Muncitor auxiliar/muncitoare auxiliară	4	Cotet Vladimir
712307	Muncitor necalificat/muncitoare necalificată în construcții civile	4	Patlaciuc Marcel
721203	Mașinist /masinista la excavatorul cu o singura cupă	4	Gavrilita Iulian
712630	Montator conducte ex	5	Iliev Mihail
712307	Tencuitor/tencuitoare	4	Doncila Mihail
712307	Montator /montatoare sis ventilare	5	Bordos Sergiu
72123	Montator /montatoare sis ventilare	5	Bordos Aurel
Conducător/conducătoare de autocamion 931202	Muncitor necalificat/muncitoare necalificată în construcții civile	4	Istratuc Anton
721219	Sudor /sudoriță	5	Badea Serghei
931202	Muncitor necalificat/muncitoare necalificată	3	Popa Ion

	în construcții civile			
931202	Muncitor necalificat/muncitoare necalificată în construcții civile	3	Burdila Ilie	
712307	Tencuitor/tencuitoare	3	Spac Lilea	
	Lăcătuș-instalator tehnică sanitară	5	Boian Stefan	
931202	Muncitor auxiliar/muncitoare auxiliară	4	Spac Sergiu	
931202	Muncitor auxiliar/muncitoare auxiliară	4	Pintea Nicolae	
721232	Sudor /sudorite mase plastice	5	Catrinescu Mihail	
931202	Muncitor auxiliar/muncitoare auxiliară	4	Tirsina Andrei	
Secția personal tehnic				
	Menajer /menajera	0,5	Botan Larisa	

Contabil șef _____

Moraru Angela

CONTRACT №45

Privind prestările serviciilor de cercetări fizico-mecanice de laborator a materialelor și articolelor de construcție

22 noiembrie 2024

mun. Chișinău

Prestator: Laboratorul de cercetări în construcții a Societății pe Acțiuni „PROMSTROI-GRUP” S. A., în persoana directorului general Serghei SANALATII, care acționează în baza Statutului și a „Regulamentului cu privire la laborator de încercări”, pe de o parte, și

Beneficiar: Întreprinderea S. R. L. „Valdcongrup” în persoana Denis ȚURCAN, care acționează în baza statului, pe de altă parte, și în comun denumite Părți, au încheiat prezentul Contract (mai departe „Contract”), cu privire la următoarele:

1. OBIECTUL CONTRACTULUI

Beneficiarul încredințează, iar Prestatorul își asumă obligația de a presta următoarele servicii:

Controlul de laborator a lucrărilor de construcție-montaj a produselor de construcție fabricate: de intrare; verificarea fiecărei operații curente, de laborator și controlul producției finite.

Efectuarea în ordinea stabilită încercările de laborator.

Prestarea ajutorului metodic și practic privind:

- a) pregătirea documentației de licențiere;
- b) consultarea lucrătorilor tehnico-ingenerești privitor la cunoașterea normelor și regulilor în construcție, ținând cont de condițiile specifice seismice și particularitățile solurilor Moldovei;
- c) eliberarea avizelor, efectuarea consultațiilor privind problemele calității construcțiilor și produselor de construcție fabricate.

Efectuarea încercărilor fizico-mecanice a materialelor și a produselor de construcție, eliberarea avizelor privind corespunderea lor proiectelor și standardelor naționale.

2. ORDINEA DE ACHITARE

Beneficiarul acordă avans pentru prestarea serviciilor conform prezentului contract în sumă de MDL 200 (în cuvinte: doua sute de lei moldovnești) inclusiv TVA la momentul încheierii contractului.

Beneficiarul se obligă să achite lucrările efectuate de Prestator în conformitate cu actele lucrărilor îndeplinite pentru fiecare tip de lucrări și în conformitate cu prevederile Contractului.

Achitarea sumelor indicate se efectuează de către Beneficiar prin transfer bancar pe contul de decontare a Prestatorului.

Beneficiarul se obligă să achite integral costul lucrărilor executate în termen de 1 lună din momentul semnării actului lucrărilor îndeplinite.

3. MODUL DE PREDARE-PRIMIRE A LUCRĂRILOR

3.1. Recepționarea de la Beneficiar a materialelor și a documentelor de însoțire, necesare pentru efectuarea încercărilor, cât și a altor servicii prestate de Prestator, se va efectua conform actului de predare-primire, care se anexează la Contract. Fără actul corespunzător materialele nu vor fi primite de Prestator pentru efectuarea încercărilor.

3.2. Transmiterea documentației privind unele poziții aparte din contract, perfectate în modul stabilit, se efectuează prin actele de predare-primire întocmite de Prestator.

3.3. După executarea lucrărilor prevăzute în Contract, Părțile semnează Actul lucrărilor îndeplinite.

3.4. Documentația se transmite de Prestator Beneficiarului numai cu condiția achitării în întregime de către acesta a lucrărilor îndeplinite.

4. RESPONSABILITATEA PĂRȚILOR

- 4.1. Pentru neîndeplinirea sau îndeplinirea în mod necuvenit a obligațiilor care decurg din Contract, Beneficiarul și Prestatorul poartă răspundere materială în conformitate cu legea.
- 4.2. În caz de neachitare a lucrărilor efectuate în termenul stabilit în Contract, Beneficiarul va achita penalitatea în valoare de 0,5% din suma datoriei, pentru fiecare zi de întârziere.
- 4.3. Orice litigii ce decurg din neexecutarea sau executarea defectuoasă a prevederilor Contractului, vor fi soluționate de Părți pe cale amiabilă, prin negocieri.
- 4.4. În caz de neatingere a acordului pe cale prejudiciară, litigiile se vor soluționa pe cale de procedură contencioasă. Cererea prealabilă înaintată uneia dintre Părți urmează a fi examinată în termen de 10 zile calendaristice din momentul primirii ei. Cererea prealabilă rămasă fără examinare sau care conține un răspuns negativ, atrage dreptul Părții-petiționare de a se adresa în instanța de judecată competentă.
- 4.5. În cazurile neprevăzute de Contract, Părțile se vor conduce de legislația în vigoare.

5. TERMENUL DE ACȚIUNE A CONTRACTULUI

- 5.1. Termenul contractului este stabilit pînă la 22 noiembrie 2025.
- 5.2. Dacă nici una din Părți nu a solicitat rezilierea Contractului, Contractul se consideră prelungit pe un termen de 1 (un) an.

6. DISPOZIȚII FINALE

- 6.1. Contractul este întocmit în 2 exemplare originale, având o putere juridică egală, câte un exemplar pentru fiecare din Părți.
- 6.2. Dacă careva din prevederile Contractului sunt lovite de nulitate, celelalte prevederi rămân în vigoare.
- 6.3. Modificările în Contract au putere juridică numai în cazul perfectării lor în scris de către Părți în fiecare caz aparte.
- 6.4. Schimbul de corespondența în cadrul Contractului se efectuează prin scrisori recomandate cu aviz sau cu semnătura de primire a altei Părți.
- 6.5. Părțile sunt obligate să se înștiințeze reciproc despre schimbarea adresei juridice, a numerelor de telefoane de contact, rechizitelor (contului de decontare, băncii de deservire) cu reflectarea modificărilor survenite în documentele corespunzătoare.
- 6.6. Contractul intră în vigoare din momentul semnării lui și acționează pînă la stingerea deplină a obligațiilor de către Părți.

7. ADRESA JURIDICĂ, RECHIZITELE ȘI SEMNĂTURILE PĂRȚILOR

PRESTATOR:

S. A. „PROMSTROI-GRUP”, mun. Chișinău
str. Uzinelor, 90, tel. 47-36-10; 83-55-01
c/f 1002600004166; cod TVA 0404097
IBAN MD12PR002251099668001498
BC „ProCredit Bank” S. A.
Codul băncii PRCBMD22

BENEFICIARUL:

S. R. L. „Valdcongrup”, mun. Chișinău,
str. Uzinelor, 171/2,
c/f 1009600000374; cod TVA 0404313
IBAN MD47EN000000222404607858
BC „Energbank” S. A.
Codul băncii ENEGMD22858



CONTRACT DE SERVICII DE LABORATOR

Nr. 3 / din 30.03.2026

1. Părți contractante:

Acest contract este încheiat între „**Palplast**” SRL cu sediul în or. Călărași str. Al. cel Bun 114, cod fiscal 1005609000243 ,cod TVA 3800297, cod de decontare 2251373672, cod bancă AGRNMD2X768, reprezentată prin Director General Chicu Ana, denumită în cele ce urmează **Prestător**

și ,

“**Valdcongrup**” SRL, Republica Moldova, mun. Chisinau, or.Chisinau str. Uzinelor 171/2 c/f 1009600000374, BC „Energbank” S.A fil.Botanica , c/b ENEGMD22858, IBAN MD47EN000000222404607858, în persoana directorului Țurcan Denis (tel. 069251598, valdcongrup@gmail.com), denumit în cele din urma **Beneficiar**,

au încheiat contractul de servicii de laborator privind efectuarea încercărilor de laborator.

2. Obiectul contractului:

2.1 Efectuarea testelor de competență.

2.2 Organizarea și efectuarea încercărilor asupra țevei polimerice conform cerintelor tehnice ale standardelor *SM GOST R52134:2005, SM GOST R 50838:2012, GOST 18599-2001, SM EN 12201-2+A1, SM EN 1555-2* și cerintelor standardelor pentru metodele de incercari conform Anexei la Certificatul de Acreditare Nr. LI-031.

2.3 Fiecare încercare se efectuează conform cerințelor documentelor normative. Raportarea rezultatelor se face conform formei stabilite de laborator.

2.4 Garanția de buna executare a încercărilor de laborator este garantată prin copia certificatului de acreditare și a Anexei la Certificatul de Acreditare.

2.5 Durata încercărilor corespunde termenilor stabilite de către părți conform graficului anexat la contract. Eșalonarea duratei poate fi efectuată de comun acord.

2.6 Beneficiarul se obligă să comande nu mai puțin de două seturi de încercări, care vor corespunde următoarelor cerințe:

- aspect exterior
- dimensiuni geometrice
- alungirea la rupere
- contractia longitudinala la cald
- indicile de fluiditate,MFR
- densitatea
- rezistenta la presiune interioara

3. Modalitatea de plată:

3.1 Costul încercărilor se coordonează de părți la momentul prelevării eșanționale de probe. Lista de prețuri se anexează la contract și este o parte integră.

3.2 Beneficiarul va plati Prestătorului costul încercărilor efectuate în conformitate cu valoarea totală indicată în contul de plată, în avans.

4. Alte dispoziții:

4.1 Pentru nerespectarea termenului de finalizare a încercărilor și neîncadrarea din vina Prestătorului, în durata de efectuare a încercărilor în fața beneficiarului, Prestătorul va plăti penalități de 0,1% pe zi întârziere din valoarea încercărilor nerealizate la termen.

4.2 Pentru nerespectarea termenilor de plată prevăzute la art.3, Beneficiarul va plăti penalități de 0,1 % pe zi întârziere la suma datorată.

4.3 Neînțelegerile dintre părți se vor rezolva pe cale amiabilă. Dacă acest lucru nu este posibil, litigiile se vor soluționa pe cale legală.

4.5 Prezentul contract s-a încheiat în două exemplare, cate un exemplar pentru fiecare parte.

4.6 Orice modificare sau completare a prezentului contract are valabilitate numai sub forma scrisa convenita si semnata de ambele parti.

4.7 Prezentul contract intra in vigoare la data semnarii de catre ambele parti și este valabil doi ani din data semnarii.

5. Forță majoră:

5.1 Nici una dintre părțile contractante nu răspunde de neexecutarea la termen sau/și de executarea în mod necorespunzător - total sau parțial - a oricărei obligații care îi revine în baza prezentului contract, dacă neexecutarea sau executarea necorespunzătoare a obligației respective a fost cauzată de forță majoră, așa cum este definită de lege.

5.2 Partea care invocă forța majoră este obligată să notifice celeilalte părți, în termen de 30 zile producerea evenimentului și să ia toate măsurile posibile în vederea limitării consecințelor lui.

6. Litigii:

6.1 Conflictele rezultate în urma nerespectării clauzelor contractuale se vor rezolva pe cale amiabilă, iar atunci când situația o va impune, se va apela la instanțele judecătorești.

6.2 Prezentul contract, împreună cu anexele sale care fac parte integrantă din cuprinsul sau, reprezintă voința părților și înlătură orice alta înțelegere verbala dintre acestea, anterioara sau ulterioara încheierii lui. Contractul este valabil 2 (Doi) ani de la data semnării.

PRESTĂTOR

BENEFICIAR

“Palplast” SRL

“Valdcongrup” SRL

Digitally signed by Chicu Ana
Date: 2026.03.30 09:22:38 EEST
Reason: MoldSign Signature
Location: Moldova



MOLDOVA EUROPEANĂ

Digitally signed by Țurcan Denis
Date: 2026.03.31 09:52:42 EEST
Reason: MoldSign Signature
Location: Moldova



MOLDOVA EUROPEANĂ

Perioada: **02.06.2026 - 02.06.2026**

Data generare extras: 02.06.2026 12:50:50

Sold initial**15040853.94**

Nr. document	Data	Platitor/Beneficiar IDNO	IBAN platitor / beneficiar	Debit	Credit
302	02.06.2026	(R)F.E.C. S.A. 1003600005469	MD54ML000000022510091150	16 770.00	
Destinatia platii: Plata pentru materiale de construct ie conform facturii nr 390 din 02.0 6.2026 Inklusiv TVA 20 prc. 2795-00 lei.					
301	02.06.2026	(R)Iuranex -Prim SRL 1004600070686	MD43EX0000000225100560MD	18 240.45	
Destinatia platii: Plata pentru materiale conform FF A AW0343369 din 21.05.2026 Inklusiv T VA 20 prc. 3040-08 lei.					
299	02.06.2026	(R)Tehnomontaj SRL 1012605000441	MD32AG000000022511826354	129 714.04	
Destinatia platii: Plata pentru materiale de construct ie conform facturilor fiscale din m ai -iunie 2026 Inklusiv TVA 20 prc. 21619-01 lei.					
300	02.06.2026	(R)Proroo Standart SRL 1026600011650	MD94ML022510000000008036	165 679.43	
Destinatia platii: Plata pentru materiale de construct ie conform facturii af-0000035, 139 din 29.05.2026 Inklusiv TVA 20 prc . 27613-24 lei.					

Rulajul zilei 330403.92 0.00**Rulaj total 330 403.92 0.00****Sold final 14710450.02**

B.C. "ENERGBANK" S.A.

E-mail: info@energbank.com

www.energbank.com

Tel: +373 22 85 80 85

Extras de cont emis de
B.C. "ENERGBANK" S.A.
prin intermediul Sistemului
Business Online
02.06.2026 12:50:50



CERTIFICAT DE INREGISTRARE

Acest certificat confirmă faptul că sistemul de management al

SC VALDCONGRUP SRL

MD-2023, str. Uzinelor 171/2, mun Chișinău, Republica Moldova

a fost auditat și aprobat de către

Quay Audit UK Ltd pentru următorul standard de management :

ISO 14001:2015

Sistemul de management aprobat se aplică pentru următoarele domenii de activitate:

Lucrări de construcții a clădirilor rezidențiale și nerezidențiale, de pregătire a terenului. Lucrări de instalații electrice, sanitare, termice, aer condiționat. Lucrări de ipsoserie, tâmplărie, dulgherie, pardoseli, vopsitorie, zugrăveli, finisaje, șarpante și terase la construcții. Lucrări speciale de construcții.

Acest certificat se aplica pentru acele domenii de activitate descrise în Codurile NACE (CAEN) enumerate mai jos, recunoscute internațional:

4120, 4312, 4321, 4322, 4331/2/3/4, 4391, 4399

Aprobat initial la **5 Martie 2018**
Certificare curentă **1 Martie 2024**
Certificatul expira la **5 Martie 2027**
Numarul certificatului **4156345**



În numele **Quay Audit UK Limited**



www.ascb.com



www.global-accreditation.org



www.irqao.com

Acesta este un certificat acreditat și autorizat pentru emisie de către Accreditation Service for Certifying Bodies LLC, evaluat de către Quay Audit UK Limited față de criteriile definite și în punostă de lucru cea mai recentă vers. unei a standardului ISO/IEC 17021 "Evaluarea conformității. Cerere pentru organisme care efectuează audit și certificare ale sistemelor de management". Acest certificat este valabil numai atunci când se găsește în registrul International Register of Quality Assessed Organizations: www.irqao.com

Grove House, 8 St. Julian's Friars, Shrewsbury, Shropshire, SY1 1XL | (44)1743 351677 | post@quayaudit.co.uk | www.quayaudit.co.uk

CERTIFICAT DE INREGISTRARE

Acest certificat confirmă faptul că sistemul de management al

SC VALDCONGRUP SRL

MD-2023, str. Uzinelor 171/2, mun Chișinău, Republica Moldova

a fost auditat și aprobat de către
Quay Audit UK Ltd pentru următorul standard de management:

ISO 9001:2015

Sistemul de management aprobat se aplică pentru următoarele domenii de activitate:

Lucrări de construcții a clădirilor rezidențiale și nerezidențiale, de pregătire a terenului. Lucrări de instalații electrice, sanitare, termice, aer condiționat. Lucrări de iposerie, tâmplărie, dulgherie, pardoseli, vopsitorie, zugrăveli, finisaje, șarpante și terase la construcții. Lucrări speciale de construcții.

Acest certificat se aplică pentru acele domenii de activitate descrise
în Codurile NACE (CAEEN) enumerate mai jos, recunoscute internațional:

4120, 4312, 4321, 4322, 4331/2/3/4, 4391, 4399

Aprobat initial la **5 Martie 2018**

Certificare curentă **1 Martie 2024**

Certificatul expira la **5 Martie 2027**

Numarul certificatului **4156344**



În numele **Quay Audit UK Limited**



www.ascb.com



www.global-accreditation.org



www irqao.com

Acesta este un certificat actualizat și autorizat pe termen nelimitat de către Accreditation Service for Certification Bodies (ASCBS) Ltd, evaluat de către Quay Audit UK Limited față de cerințele definite și în cunoștință de cauză, cea mai recentă versiune a standardului ISO 9001:2015 "Evaluarea conformității. Cerințe pentru organisme care efectuează audit și certificarea sistemelor de management". Acest certificat este valabil până la data de reevaluare înregistrată în Registrul Internațional de Certificare și Audit al Organizației Mondiale pentru Certificare și Audit (www.irqao.com)

Grove House · 8 St. Julian's Friars · Shrewsbury · Shropshire · SY1 1XL | (44)1743 351677 | post@quayaudit.co.uk | www.quayaudit.co.uk