



BTL-6000 SWT

TOPLINE POWER

MANUEL DE L'UTILISATEUR

TABLE DES MATIÈRES

1	CARACTERISTIQUES PRINCIPALES DE L'APPAREIL	5
1.1	La gamme de systèmes BTL-6000 SWT	5
1.2	Les caractéristiques d'une onde de choc	6
1.3	Production d'ondes de choc	6
1.3.1	Principe balistique de la génération d'ondes de choc	6
1.4	Utilisation prévue	7
1.4.1	Indications thérapeutiques	7
1.5	Effets secondaires possibles après le traitement par ondes de choc	7
1.6	Contre-indications au traitement par ondes de choc	8
1.7	Profil utilisateur	8
1.8	Profil du patient	8
1.9	Contexte opérationnel	8
2	CONSIGNES D'UTILISATION	9
2.1	Panneau frontal du système BTL-6000 SWT Topline Power	9
2.2	Applicateur du système BTL-6000 SWT Topline Power	9
2.3	Panneau arrière du système BTL-6000 SWT Topline Power	10
2.4	Assemblage et installation	11
2.5	Affichages de base et fonctionnement de l'appareil	12
2.5.1	Écran d'accueil et types d'onglets	12
2.5.2	Écran tactile	12
2.5.3	Clavier numérique	12
2.6	Réglage du traitement	13
2.6.1	Réglage du traitement au moyen du bouton « diag » (Diagnostic)	13
2.6.2	Réglage du traitement au moyen du bouton « prog »	13
2.6.3	Réglage manuel des paramètres du traitement au moyen du bouton « man »	13
2.6.4	Réglage du nombre de chocs	13
2.6.5	Réglage de l'intensité du traitement	13
2.6.6	Écrandes paramètres du traitement – Modes Ergonomique Standard et Expert	14
2.7	Déroulement du traitement	14
2.7.1	Début, interruption et fin du traitement	14
2.7.2	Écran durant le traitement	15
2.7.3	Fin du traitement / génération de chocs	15
2.8	Administration des ondes de choc	15
2.9	Sauvegarder le traitement	17
2.10	Paramètres utilisateur : Le bouton « Utilisateur » (User)	17
2.10.1	Clients	17
2.10.2	Diagnostics / Programmes client	17
2.10.3	Traitements récents	18
2.11	Paramètres de l'unité Le bouton « menu »	18
2.11.1	Accessoires	18
2.11.1.1	Information	18



2.11.2	Encyclopédie	18
2.11.3	Paramètres de l'unité.....	18
2.11.3.1	Réglage du mot de passe	19
2.11.3.2	Réglage du son	19
2.11.3.3	Écran de veille et arrêt automatique.....	19
2.11.3.4	Réglage des couleurs.....	19
2.11.3.5	Réglage du contraste d'écran.....	19
2.11.3.6	Réglage de la date et l'heure	19
2.11.3.7	Réglage de la langue	20
2.11.3.8	Mode opérationnel.....	20
2.11.3.9	Calibrage de l'écran tactile	20
2.11.3.10	Options utilisateur.....	20
2.11.3.11	Réglage de la clé HW.....	20
2.11.3.12	Informations sur l'unité	20
2.11.3.13	Code de déverrouillage	21
2.11.3.14	Comptes utilisateurs.....	21
2.11.3.15	Mise à niveau du firmware	21
2.11.3.16	Fonctions de service	21
2.11.4	Paramètres spécifiques	21
2.11.4.1	Mode bouton applicateur.....	21
2.11.4.2	Assistant de remplacement du kit de l'applicateur.....	22
3	LISTE DES ACCESSOIRES STANDARDS ET OPTIONNELS	23
4	CONSIGNES D'ENTRETIEN ET DE SÉCURITÉ	24
4.1	Consignes d'entretien	25
4.1.1	Entretien régulier	25
4.1.2	Procédure de remplacement du transmetteur	26
4.1.3	Procédure de nettoyage de l'applicateur	27
4.1.4	Procédure de remplacement de l'applicateur	28
4.2	Consignes générales de sécurité.....	31
4.3	Symboles employés.....	33
5	PARAMÈTRES TECHNIQUES	34
5.1	Précautions particulières en ce qui concerne les émissions électromagnétiques (EMC)	36
5.1.1	Performances essentielles du dispositif.....	38
5.2	Fabricant.....	39



1 CARACTERISTIQUES PRINCIPALES DE L'APPAREIL

Les appareils de la série BTL-6000 SWT Topline Power sont des appareils modernes qui vous permettent d'administrer des traitements par ondes de choc non-invasives. Les ondes de choc comptent parmi les traitements les plus efficaces contre la douleur associée au système musculo-squelettique. Les douleurs du système musculo-squelettiques sont actuellement la deuxième principale cause d'absentéisme en milieu de travail.

L'unité de commande de l'appareil est dotée d'un écran tactile couleur, qui simplifie sensiblement l'utilisation de l'appareil. L'appareil est équipé d'un stylet qui permet une exploitation facile de l'appareil. L'orientation horizontale de l'appareil vous permet de visionner clairement les informations sur l'écran à partir de diverse positions de service.

En outre, on peut régler la luminosité de l'écran en fonction de l'éclairage du bureau ou du centre de soins de santé. Les renseignements affichés à l'écran guident l'utilisateur, étape par étape, tout au long du traitement. Les paramètres thérapeutiques sont facilement réglables au moyen de l'écran tactile, des touches et des boutons de l'appareil.

Le traitement peut facilement être lancé en sélectionnant tout simplement un diagnostic depuis la liste alphabétisée de protocoles thérapeutiques, ou en choisissant un programme thérapeutique. Les paramètres de traitement peuvent être réglés manuellement au moyen des boutons de l'écran tactile. Tout au long du traitement, l'appareil vous informe de la méthode thérapeutique, du type de traitement administré, du nombre total de chocs à administrer, du nombre de chocs déjà administrés et restants, de la fréquence utilisée, de l'intensité et autres données essentielles.

Le système BTL-6000 SWT Topline Power est doté d'une fonctionnalité de programmes prédéfinis enregistrés dans la mémoire de l'unité de commande, qui vous permet d'épargner du temps. Les programmes de traitement prédéfinis et bien organisés, basés sur des recherches détaillées et sur une utilisation pratique de l'appareil, formulent des recommandations pour le traitement de divers troubles médicaux.

L'appareil BTL-6000 SWT Topline Power permet de saisir le nom du client et autres informations pertinentes dans la mémoire interne et de relier ces données à des protocoles prédéfinis ou propres à l'utilisateur. A la prochaine visite du client, vous n'avez qu'à rechercher le nom du client sur l'appareil et à administrer le traitement pré-sélectionné.

Nous offrons également un chariot conçu spécialement pour le **BTL-6000 SWT Topline Power**, que vous pouvez acheter séparément. La conception du chariot facilite le déplacement et l'utilisation de l'appareil. Les quatre roulettes stables vous permettent de déplacer facilement l'appareil à l'intérieur de vos locaux ou du centre de soins de santé.

1.1 LA GAMME DE SYSTÈMES BTL-6000 SWT

L'appareil est constitué de deux unités : l'unité principale et l'applicateur

- L'unité principale comprend le micro-ordinateur principal et un logiciel pour gérer l'ensemble du dispositif, y compris l'encyclopédie des utilisateurs et le guide de traitement.
- L'applicateur ergonomique facilite l'évolution du traitement, selon les instructions reçues de l'unité de commande.



1.2 LES CARACTÉRISTIQUES D'UNE ONDE DE CHOC

Une onde de choc se définit comme étant une onde présentant une forte augmentation de la pression dans un délai très court, suivie d'une descente progressive et d'une courte phase de pression négative.

Les ondes de choc ciblent la zone qui provoque la douleur chronique. L'action des ondes de choc entraîne la dissolution des sédiments calcaires, ce qui permet d'améliorer la vascularisation. Ceci entraîne donc une réduction de la douleur.

Une impulsion de pression d'une grande amplitude dont l'énergie est concentrée sur la zone à traiter est générée à l'extérieur du corps du client. L'impulsion de pression traverse un gel liquide pour atteindre le corps du client, où elle pénètre les tissus mous sans provoquer de pertes importantes d'énergie.

L'évolution de la pression de l'onde de choc en temps réel diffère sensiblement de l'évolution de la pression de l'onde sonore harmonique. Les ondes de choc sont comparables aux ondes ultra-soniques qui sont caractérisées par un changement de pression par à-coups, une amplitude plus élevée et une absence de périodicité.

Dans l'onde de choc, l'amplitude positive est généralement beaucoup plus marquée que l'amplitude négative. Le taux de fréquence des ondes de choc est normalement bas (unités Hz) et les cavitations éventuelles (perturbation de la consistance du matériau et création de cavités) se détendent. Il n'existe donc aucun risque d'absorption d'énergie dans les cavitations, à l'opposé des ultrasons continus.

Une part substantielle de l'énergie des ondes de choc pénètre le liquide (se trouvant dans l'organisme) avec une pression pulsée positive importante. La diffusion n'est limitée que par l'absorption des tissus et la réverbération éventuelle sur les non-homogénéités acoustiques.

Le traitement est généralement réalisé sans anesthésie locale et dure entre 15 et 30 minutes. Durant la première semaine suivant le traitement, le client doit éviter tout exercice physique susceptible d'imposer un fardeau excessif sur la région traitée.

1.3 PRODUCTION D'ONDES DE CHOC

Divers types de générateurs d'ondes de choc ont été développés pour ce type de traitement, chacun produisant des ondes de choc présentant des caractéristiques différentes. Chaque méthode de production génère des ondes de choc dont l'évolution temporelle et l'agencement spatial varient.

Le système BTL-6000 SWT Topline Power utilise le principe balistique de la génération d'ondes de choc.

1.3.1 PRINCIPE BALISTIQUE DE LA GÉNÉRATION D'ONDES DE CHOC

Une onde de pression est créée à l'aide de projectiles accélérés au moyen d'air comprimé. L'air comprimé est produit par un compresseur balistique à haute pression à commande électronique. Grâce au choc élastique, l'énergie cinétique du projectile est transférée à la sonde de l'applicateur, puis au corps du client. Pendant le traitement, l'extrémité de l'applicateur doit donc être maintenue en contact direct avec la peau et les tissus sous-cutanés.



1.4 UTILISATION PRÉVUE

BTL-6000 SWT Topline Power est un appareil thérapeutique non-invasif conçu pour être utilisé dans le cas de troubles du système musculo-squelettiques. L'administration de l'énergie des ondes de choc dans le tissu diminue la sensation de douleur et améliore la micro-circulation locale, ce qui se traduit par une amélioration du métabolisme local. Le système BTL-6000 SWT s'appuie sur le principe de la génération balistique d'ondes de choc. L'onde de choc est formée par le projectile accéléré au moyen d'air comprimé, produit par un compresseur d'air à commande électronique. L'énergie cinétique du projectile est transférée à la sonde de l'applicateur, puis au corps du client. Pendant le traitement, l'extrémité de l'applicateur doit être maintenue en contact direct avec la peau et les tissus sous-cutanés.

1.4.1 INDICATIONS THÉRAPEUTIQUES

- Aponévrosite plantaire
- Raccourcissement des muscles du mollet / tendinopathie
- Inflammation et calcification des tendons entourant l'articulation de l'épaule
- Douleur à l'aîne / à la hanche
- Épicondylite (inflammation du coude)
- Syndrome de la pointe de la rotule et syndrome du stress du tibia
- Douleur à la hanche et / ou à la bandelette de Maissiat
- La maladie de Sinding-Larsen-Johanson (genou du sauteur)
- Douleur au niveau des insertions des ischio-jambiers
- Douleur du côté de la paume de la main
- Exostose des petites articulations de la main provoquée par l'arthrose (Niveau 1)
- Acuponcture
- Points sensibles de douleur ou points sensibles au niveau des muscles

1.5 EFFETS SECONDAIRES POSSIBLES APRÈS LE TRAITEMENT PAR ONDES DE CHOC

- Des rougeurs de la peau ou une enflure peuvent apparaître temporairement sur la zone traitée.
- Immédiatement après le traitement, il est possible de ressentir une perte de sensibilité ou des démangeaisons au niveau de la zone traitée
- Hématome
- Pétéchie
- Lésions cutanées survenant après un traitement aux corticostéroïdes



1.6 CONTRE-INDICATIONS AU TRAITEMENT PAR ONDES DE CHOC

- Application sur certains tissus : Les yeux et le contour des yeux, le myocarde, la moelle épinière, les gonades, les reins et le foie
- Les troubles de la coagulation sanguine et l'utilisation d'anticoagulants
- Les médicaments anticoagulants (warfarine)
- Polypes dans la zone de traitement
- Grossesse
- Thrombose
- Maladies tumorales
- Polyneuropathie
- Inflammation aiguë
- Application à proximité des zones de croissance osseuse chez les enfants
- Corticothérapie sur la zone traitée
- Ne pas appliquer sur les zones et les organes pouvant contenir des gaz
- Ne pas appliquer sur les zones situées à proximité de faisceaux importants de fibres nerveuses, de vaisseaux sanguins, de la moelle épinière et de la tête

1.7 PROFIL UTILISATEUR

L'appareil doit être utilisé par du personnel médical qualifié. L'utilisateur doit connaître toutes les précautions et consignes de sécurité, procédures d'exploitations et consignes d'entretien figurant dans le présent manuel de l'utilisateur.

1.8 PROFIL DU PATIENT

L'utilisation de cet appareil n'est pas limitée par le sexe ou le poids du patient. Le patient ne doit présenter aucune contre-indication en ce qui concerne l'appareil. L'utilisateur doit recueillir des données détaillées sur les antécédents médicaux du patient et procéder à un examen minutieux du patient afin de déterminer si l'administration de la thérapie est indiquée.

1.9 CONTEXTE OPÉRATIONNEL

L'appareil est destiné exclusivement à un usage professionnel en milieu médical. Cet appareil est conçu pour une utilisation à l'intérieur seulement et ne doit pas être utilisé dans les zones à risque d'explosion ou susceptibles aux infiltrations d'eau, ni dans les endroits humides ou poussiéreux. Il ne doit pas être exposé à la lumière directe du soleil. L'appareil n'est pas destiné à un emploi domestique.



2 CONSIGNES D'UTILISATION

2.1 PANNEAU FRONTAL DU SYSTÈME BTL-6000 SWT TOPLINE POWER



1. Écran tactile
2. bouton **select** (**sélectionner** - pour sélectionner des paramètres individuels)
3. bouton **enter** (**entrée**)
4. bouton **esc** (**retour**)
5. bouton **start/stop** (**démarrage / arrêt** du traitement)
6. interrupteur **on/off** (**démarrage / arrêt** de l'appareil - ce bouton est éclairé par une lumière bleue qui signale l'enclenchement)
7. port USB situé dans l'espace de la poignée de l'appareil pour utilisation strictement conforme à la norme CEI 60950-1
Le port USB est utilisé uniquement à des fins d'entretien tels que le téléchargement du firmware. Il n'est pas destiné à des fins thérapeutiques!

2.2 APPLICATEUR DU SYSTÈME BTL-6000 SWT TOPLINE POWER

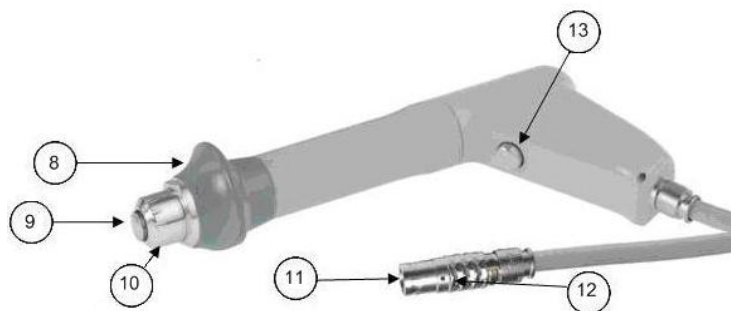

8. appuie-main de l'applicateur
9. transmetteur de chocs de l'applicateur
10. capuchon vissé du transmetteur de chocs de l'applicateur



- 11. connecteur de l'applicateur
- 12. repère du connecteur
- 13. bouton de l'applicateur : pour démarrer le traitement

2.3 PANNEAU ARRIÈRE DU SYSTÈME BTL-6000 SWT TOPLINE POWER

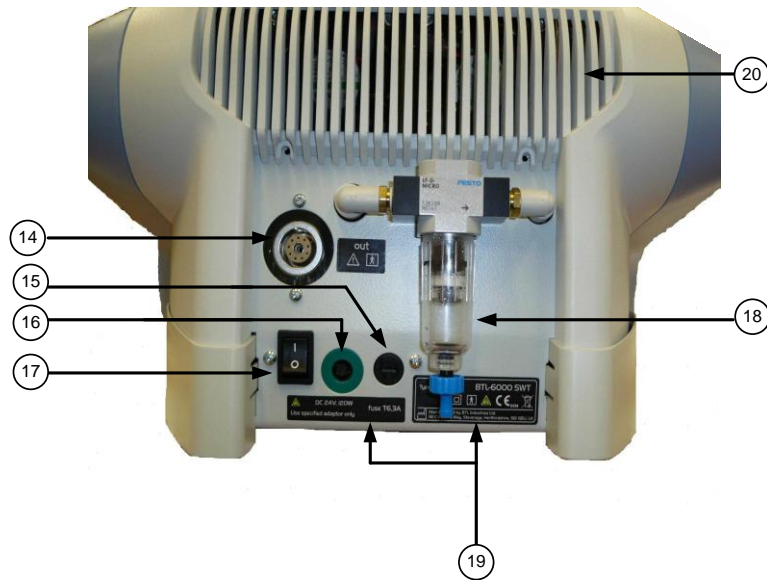

- 14. connecteur pour l'applicateur d'ondes de choc
- 15. fusible principal de l'unité de commande
- 16. connecteur du câble d'alimentation
- 17. interrupteur principal marche / arrêt (on /off)
- 18. récipient pour recueillir l'eau condensée
- 19. plaque signalétique – inclut le type d'appareil, le fabricant, ainsi que les marquages de sécurité et avertissements
- 20. grille de ventilation



2.4 ASSEMBLAGE ET INSTALLATION

Inspectez la boîte pour tout signe de dommages. Le cas échéant, signalez ceux-ci au transporteur et à votre distributeur. Si l'emballage est endommagé, ne procédez pas à l'installation ou au montage de l'appareil. Conservez l'emballage d'origine pour assurer le transport futur sécuritaire de l'appareil.

Si un appareil est déplacé d'un local froid vers un local chaud, ne le raccordez pas à une prise électrique avant que la température de l'appareil ne se soit stabilisée (attendre 2 heures, au minimum).

Déballiez l'appareil et placez-le sur une surface horizontale stable et adaptée à son poids. Placez toujours l'appareil loin de la lumière directe du soleil. Comme l'appareil devient chaud pendant l'utilisation, il ne doit pas être placé près d'une source de chaleur directe. L'appareil est refroidi par une circulation d'air forcée. Des fentes d'aération se trouvent sur le panneau arrière et sous l'appareil. Évitez de recouvrir ou de bloquer ces fentes d'aération. Laissez au moins 4 pouces (10 cm) de dégagement derrière le panneau arrière. Ne jamais placer l'appareil sur une surface molle (comme par exemple une serviette), car cela pourrait empêcher l'air de circuler vers les fentes d'aération du bas. Ne placez aucun appareil producteur de chaleur ou objet contenant de l'eau ou d'autres liquides sur la console de l'appareil. Ne placez aucun appareil producteur de chaleur ou objet contenant de l'eau ou d'autres liquides sur la console de l'appareil. Ne jamais placer l'appareil près de dispositifs qui produisent un champ électromagnétique, électrique ou magnétique (diathermie, rayons X, etc.) fort, car cela pourrait nuire à son fonctionnement.

En cas de doute, adressez-vous à un service après-vente autorisé de BTL.

Procédé :

1. Branchez tout d'abord l'appareil sur le réseau électrique en utilisant l'adaptateur fourni, qui se branche sur le connecteur du panneau arrière et dans la prise murale du réseau électrique de 100 – 240 V. L'appareil détecte automatiquement le voltage.

Branchez directement l'appareil dans la prise électrique. N'utiliser ni rallonges ni adaptateurs multiples pour le branchement.

2. Reliez l'applicateur au connecteur sur le panneau arrière comme suit :

Tournez le connecteur de sorte que le point rouge à son extrémité soit parfaitement aligné avec le point rouge du connecteur de sortie, puis insérez le connecteur.

Lorsque vous débranchez le connecteur, saisissez avec les doigts la partie enfoncée du connecteur de l'applicateur et tirez-la lentement vers vous pour débrancher délicatement le connecteur.

ATTENTION! NE FORCEZ PAS LA BORNE DE RACCORDEMENT À TOURNER, CAR CECI POURRAIT ENDOMMAGER L'APPAREIL!

L'appareil détecte les accessoires, il détermine leur type et l'affiche sur l'écran dans l'onglet correspondant. Si vous avez accidentellement connecté un accessoire au mauvais endroit, un message s'affichera à l'écran qui vous indiquera l'endroit approprié pour connecter l'accessoire en question.

3. Activez ensuite l'interrupteur on/off situé sur le panneau arrière de l'appareil.
4. Appuyez sur l'interrupteur **on/off** situé sur le panneau avant de l'appareil.

Remarque :

Après avoir activé l'appareil, celui-ci réalisera un auto-diagnostic des circuits internes et des fonctions, qui durera environ 10 à 15 secondes. Si une erreur se produit, l'écran affichera un message d'avertissement. Au besoin, l'unité de commande se verrouillera en mode « sécurisé ». Le cas échéant, veuillez communiquer avec votre distributeur BTL autorisé.



2.5 AFFICHAGES DE BASE ET FONCTIONNEMENT DE L'APPAREIL

2.5.1 ÉCRAN D'ACCUEIL ET TYPES D'ONGLETS

L'écran d'accueil qui s'affiche après avoir actionné l'appareil contient un onglet qui fournit des renseignements sur les accessoires connectés.



Exemples de renseignements affichés sur l'onglet :



Indique qu'aucun accessoire n'est connecté



Indique que l'applicateur est connecté et que le **traitement par ondes de choc** peut être administré.

2.5.2 ÉCRAN TACTILE

L'écran tactile peut afficher de nombreux éléments graphiques. Parmi ceux-ci, certains sont à des fins informatives, mais certains autres peuvent être pressés et activés. Ces éléments essentiels incluent :

- Boutons 3D pouvant être pressés pour modifier la valeur indiquée
- Texte informatif

Les éléments de l'écran tactile peuvent être pressés avec votre doigt ou au moyen du pointeur spécial doté d'un embout souple (stylet), inclus dans la trousse des accessoires de l'appareil. L'écran tactile ne doit pas entrer en contact avec des objets pointus, stylos à bille, etc.

2.5.3 CLAVIER NUMÉRIQUE

En plus de pouvoir régler les valeurs numériques au moyen du bouton **select** sur tous les écrans, le « clavier numérique » peut être utilisé pour programmer plus rapidement ces valeurs.



Voici l'icône permettant d'ouvrir la fenêtre du clavier :

Appuyez sur bouton du clavier numérique pour afficher la fenêtre contenant le clavier numérique pour le paramètre du bouton d'éclairage « pressé » (sur l'image : le bouton nombre de chocs – 2000). Programmez la valeur requise et revenez à l'écran précédent en appuyant sur le bouton **enter**. Si vous ne désirez pas saisir une valeur ou modifier le paramètre choisi, quittez l'écran à l'aide du clavier numérique en appuyant sur le bouton **esc**.

Si vous saisissez une valeur hors de la plage de valeurs permises (indiquée au-dessus du champ de saisie), ou si l'appareil ne parvient pas à saisir la valeur en question, la valeur sera arrondie à valeur inférieure permise la plus proche.



2.6 RÉGLAGE DU TRAITEMENT

2.6.1 RÉGLAGE DU TRAITEMENT AU MOYEN DU BOUTON « DIAG » (DIAGNOSTIC)

Une liste de diagnostics s'affichera lorsque vous appuyez sur le bouton **diag**. Chaque onglet / canal a une liste de diagnostics qui lui est attribuée à l'avance.

Pour trouver rapidement un diagnostic, appuyez sur le bouton correspondant à la première lettre de ce diagnostic. Par exemple, lorsque vous appuyez une fois sur le bouton **MNOP**, les diagnostics débutant par la lettre « M » seront affichés. Vous pouvez rechercher les autres lettres en appuyant successivement sur la même touche. Donc, lorsque vous appuyez deux fois sur la touche **MNOP**, les diagnostics débutant par la lettre N s'afficheront; en appuyant trois fois, les diagnostics débutant par la lettre O s'afficheront; et en appuyant quatre fois, les diagnostics débutant par la lettre P s'afficheront;. La lettre actuellement sélectionnée sera affichée dans la boîte située à la droite des boutons :

Après avoir trouvé le diagnostic souhaité vous le sélectionnez en appuyant sur la touche **enter**.

2.6.2 RÉGLAGE DU TRAITEMENT AU MOYEN DU BOUTON « PROG»

Après avoir appuyé sur le bouton **prog**, un écran s'affichera sur lequel vous pouvez saisir le numéro du programme thérapeutique souhaité. Les numéros correspondant aux programmes spécifiques portent le préfixe « W ». Traitement par ondes de choc. Pour saisir plus rapidement le numéro du programme, utilisez le clavier numérique. Pour obtenir de plus amples renseignements, consultez le chapitre intitulé **Clavier numérique**.

2.6.3 RÉGLAGE MANUEL DES PARAMÈTRES DU TRAITEMENT AU MOYEN DU BOUTON « MAN »

L'écran des paramètres du traitement pour la configuration utilisateur (manuelle) s'affichera lorsque vous appuyez sur le bouton **man**. Tous les paramètres du traitement peuvent être réglés et sauvegardés en tant que programme ou diagnostic utilisateur.

En appuyant sur les boutons individuels, les menus individuels et fenêtres contextuelles s'afficheront pour ces paramètres. La plupart des fenêtres contextuelles s'accompagnent d'images ou de symboles.

2.6.4 RÉGLAGE DU NOMBRE DE CHOCS

Il est possible de régler le nombre total de chocs à administrer durant le traitement depuis l'écran des paramètres du traitement, même en cours de traitement. Ce nombre peut être réglé en appuyant sur le bouton **number of shocks**, ou pour effectuer plus rapidement votre sélection, en tournant le bouton **select**.

À l'aide du bouton **number of shocks** vous pouvez sélectionner le « traitement sans fin ».

Voici le symbole correspondant à cette fonction :



Le traitement sans fin permet d'administrer un nombre infini de chocs dès le début du traitement. La fin du traitement ne se limite pas au nombre de chocs.

2.6.5 RÉGLAGE DE L'INTENSITÉ DU TRAITEMENT

L'intensité (puissance) du traitement par ondes de choc peut être réglée depuis l'écran des paramètres de traitement, même en cours de traitement. Après avoir cliqué sur le bouton de l'intensité on peut régler l'intensité soit au moyen du clavier numérique, des valeurs pré-réglées inscrites sur les boutons ou du bouton **select**. Durant le traitement, la valeur de l'intensité ne peut être modifiée qu'à l'aide du bouton **select**.



2.6.6 ÉCRANDES PARAMÈTRES DU TRAITEMENT – MODES ERGONOMIQUE STANDARD ET EXPERT

Cet écran s'affiche toujours avant le début du traitement lorsque vous appuyez sur les touches **diag** ou **prog**. Si les seuls paramètres de traitement affichés sont les plus importants, le mode opérationnel ergonomique a été sélectionné. Si tous les paramètres de traitement sont affichés, le mode opérationnel sélectionné est soit le mode standard, soit le mode expert. Toutefois, en mode expert, tous les paramètres du traitement peuvent être modifiés.

Les différences entre les modes opérationnels sont illustrées dans les images ci-dessous :



mode ergonomique mode standard mode expert

Le mode opérationnel peut être réglé en appuyant sur la touche **menu**. Pour obtenir de plus amples renseignements, consultez le chapitre intitulé **Mode opérationnel**. Le mode expert peut être rapidement sélectionné depuis tous les autres modes en appuyant sur la touche **man**.

2.7 DÉROULEMENT DU TRAITEMENT

2.7.1 DÉBUT, INTERRUPTION ET FIN DU TRAITEMENT

Le traitement sera lancé en appuyant sur le bouton **start** sur l'écran de l'appareil ou en appuyant sur le bouton **start / stop** du panneau frontal de l'appareil. Le traitement ne sera lancé qu'après que l'écran ait affiché les paramètres de traitement et que tous ces paramètres aient correctement été définis. L'appareil vous avertira de tout écart éventuel.

Vous pouvez interrompre le traitement en appuyant sur le bouton pause à l'écran, ou sur le bouton **start / stop** sur le panneau de l'appareil. Pour reprendre un traitement interrompu, appuyez de nouveau sur le bouton **start / stop** du panneau, ou appuyez sur le bouton continu. Pour mettre fin au traitement, appuyez sur le bouton **esc**.

Pendant l'interruption du traitement, vous pouvez modifier les paramètres de l'intensité et du nombre de chocs en tournant le bouton **select**.

L'intensité peut également être modifiée en cours de traitement en tournant le bouton **select**. En le tournant vers la droite, vous augmentez l'intensité, et vous diminuez l'intensité en le tournant vers la gauche.

L'administration d'ondes de choc peut également être lancée ou interrompue au moyen du **bouton** situé sur l'**applicateur d'ondes de choc**. Le réglage par défaut de ce bouton est le mode **AUTO**. L'appareil reconnaît automatiquement le délai de maintien du bouton de l'applicateur, ainsi que la méthode de commande choisie. Si vous appuyez sur le bouton pendant plus d'une seconde, le traitement sera interrompu lorsque vous relâchez le bouton (comme pour le mode **continu**, consultez le chapitre intitulé **Mode du bouton de l'applicateur**). Les ondes de choc sont administrées lorsque le bouton est enfoncé. Si vous maintenez le bouton de l'applicateur enfoncé pendant moins d'une seconde, l'appareil vous offrira l'option **ON/OFF** (voir le chapitre intitulé **Mode du bouton de l'applicateur**) lorsque le bouton sera relâché.



2.7.2 ÉCRAN DURANT LE TRAITEMENT

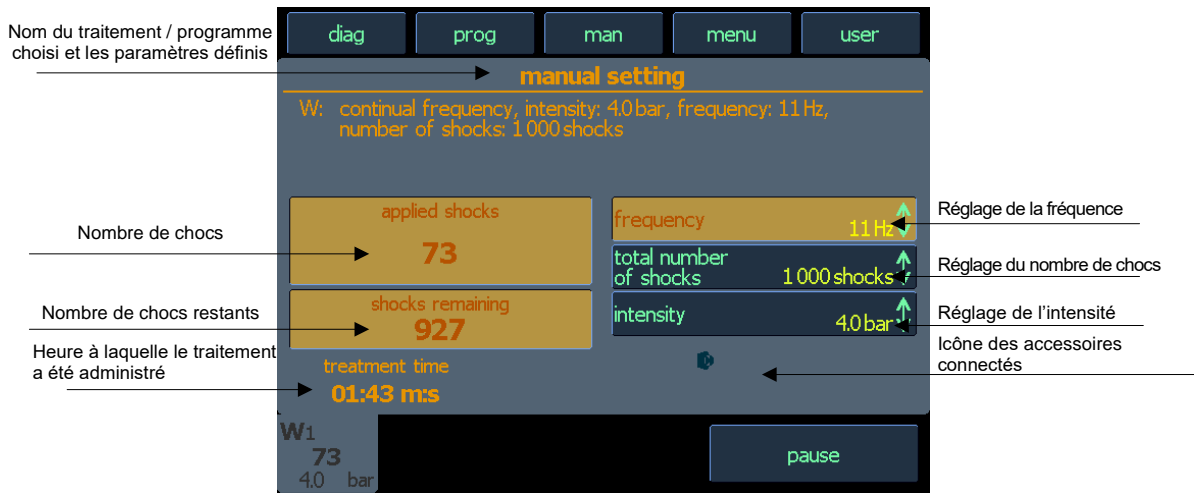

2.7.3 FIN DU TRAITEMENT / GÉNÉRATION DE CHOCS

Le traitement se termine normalement après l'administration du nombre de chocs défini. Toutefois, il est possible d'interrompre ou de mettre fin au traitement avant qu'il ne parvienne à sa fin. Pour interrompre le traitement, appuyez sur le bouton **start / stop** situé sur le panneau frontal de l'appareil, ou appuyez sur le bouton de l'applicateur. Pour mettre fin au traitement, vous n'avez qu'à appuyer sur le bouton **esc**.

L'appareil cessera de produire des chocs lorsque le nombre de chocs préalablement défini est atteint. Vous pouvez également arrêter la production de chocs en relâchant (en mode continu) ou en appuyant de nouveau sur le bouton de l'applicateur (en mode ON / OFF).

Pour obtenir de plus amples renseignements, consultez le chapitre intitulé **Mode du bouton de l'applicateur**.

2.8 ADMINISTRATION DES ONDES DE CHOC

L'administration des ondes de choc est effectuée au moyen d'un applicateur muni d'un ressort qui :

- Permet un contact adéquat et précis entre l'applicateur et les tissus traités au cours du traitement.
- Minimise le transfert de chocs de retour dans la main du thérapeute grâce à un amortisseur à air intégré

L'appuie-main ergonomique fait partie intégrante de l'applicateur et offre une prise confortable, tout en empêchant tout glissement indésirable de la main pendant le traitement. L'appuie-main ergonomique pivote et peut donc facilement être réglé à la position désirée.

La forme ergonomique de la poignée permet au thérapeute de saisir confortablement la poignée de l'applicateur dans diverses positions. L'orientation peut être modifiée selon le type de traitement employé et les préférences personnelles du thérapeute (gaucher, droitier, femme, homme).

La forme ergonomique de la poignée offre un support adéquat au thérapeute durant le traitement. Ceci permet de minimiser la fatigue des mains du thérapeute durant le traitement.



Exemples montrant comment tenir l'applicateur d'ondes de choc

Les exemples suivants illustrent l'application d'ondes de choc sur diverses parties du corps et plusieurs façons de tenir l'applicateur.

Épaule douloureuse



Points gâchettes



Syndrome du bord tibial



Fasciite plantaire



Épicondylite



Achillodynie



Tendinopathie rotulienne (le genou du sauteur)



Points gâchettes



2.9 SAUVEGARDER LE TRAITEMENT

Vous pouvez sélectionner une opération particulière après avoir appuyé sur le bouton « save ». Selon l'opération choisie, un tableau indiquant les données pertinentes s'affichera.

Il est toujours possible de sauvegarder le traitement après avoir réglé les paramètres, par exemple, depuis l'**écran des paramètres du traitement** (consultez le chapitre intitulé **Écran des paramètres du traitement**). Pour chaque programme thérapeutique, les renseignements suivants sont mis en mémoire :

- Fréquence
- Nombre de chocs
- Intensité

Pour enregistrer le traitement, veuillez saisir :

- Le nom du diagnostic (traitement) : Cet élément sera affiché dans la liste des diagnostics, sous la touche diag.
- Le numéro du programme : Le numéro du programme s'affichera parmi les programmes sous la touche prog
- La description et / ou les renseignements supplémentaires : Ces informations seront affichées dans les deux listes sous la ligne.

Après avoir saisi ces données, il est possible d'attribuer un nom unique à ce programme thérapeutique particulier. Le nom du programme thérapeutique se compose de la lettre « W », suivie d'un nombre compris entre 8000 et 8999. L'appareil suggèrera automatiquement le nombre le plus bas disponible dans cette plage. Le numéro peut également être choisi par l'utilisateur. Par exemple, le numéro du programme pourrait être : « W-8001 »

Le traitement enregistré se trouve dans la liste des diagnostics sous le nom de l'utilisateur ou dans la liste des programmes, sous le numéro que vous avez choisi (ou le numéro ayant été choisi automatiquement par l'appareil). Si vous décidez d'enregistrer un traitement en l'ajoutant aux données relatives au client, le traitement sera affiché après que vous ayez sélectionné le client depuis la liste de ses traitements assignés.

2.10 PARAMÈTRES UTILISATEUR : LE BOUTON « UTILISATEUR » (USER)

Lorsque vous appuyez sur le bouton **user**, le menu contenant les données sauvegardées par l'utilisateur s'affichera. En outre, certaines fonctionnalités « spéciales » du générateur d'ondes de choc seront également affichées,

- Clients
- Diagnostics / programmes utilisateur
- Traitements récents

2.10.1 CLIENTS

Cette option vous permet de créer, modifier et supprimer des informations sur les clients. Un traitement particulier peut être assigné à chaque client.

2.10.2 DIAGNOSTICS / PROGRAMMES CLIENT

Cette fonction permet de lancer les traitements des utilisateurs, de modifier les paramètres, les noms et les descriptions, de supprimer ceux-ci et de les trier au moyen des touches et des choix affichés à l'écran. Cette



procédure est semblable à la création d'un nouveau diagnostic / programme. Pour obtenir de plus amples renseignements, consultez le chapitre intitulé **Sauvegarder un traitement**.

2.10.3 TRAITEMENTS RÉCENTS

Cette fonction vous permet de sélectionner l'un des traitements récents sur l'onglet choisi. Après avoir appuyé sur le bouton **load**, le traitement peut reprendre son cours et les paramètres peuvent être visionnés.

2.11 PARAMÈTRES DE L'UNITÉ LE BOUTON « MENU »

Après avoir appuyé sur le bouton **menu**, vous pouvez consulter les menus ci-dessous à l'aide du bouton **select** :

- Accessoires
- Encyclopédie
- Paramètres de l'unité
- Paramètres spécifiques

2.11.1 ACCESSOIRES

2.11.1.1 Information

Affiche les renseignements relatifs aux accessoires connectés, comme le nom de l'accessoire, son numéro de série, le nombre de chocs déjà administrés, etc...

2.11.2 ENCYCLOPÉDIE

L'encyclopédie contient des informations sur les diagnostics, traitements possibles, ainsi que des exemples sur la façon d'utiliser l'appareil. Vous pouvez accéder à l'encyclopédie depuis la plupart des écrans et menus de l'appareil.

L'icône pour ouvrir l'**encyclopédie** :



Après avoir ouvert l'encyclopédie et sélectionné un diagnostic particulier, les renseignements relatifs à ce diagnostic seront affichés. Sinon, vous accéderez à la table des matières de l'encyclopédie, qui affiche les diagnostics possibles. Vous pouvez consulter la table des matières au moyen du bouton **select**. Après avoir choisi le diagnostic voulu, appuyez sur la touche **enter** pour obtenir les renseignements spécifiques à ce diagnostic.

2.11.3 PARAMÈTRES DE L'UNITÉ

Ce sous-menu propose une option de réglage et d'affichage des paramètres suivants :

- Réglage du mot de passe
- Réglage du son
- Écran de veille et arrêt automatique
- Réglage des couleurs
- Réglage du contraste d'écran
- Réglage de la date et l'heure
- Réglage de la langue
- Mode opérationnel



- Calibrage de l'écran tactile
- Options utilisateur
- Réglage de la clé HW
- Informations sur l'unité
- Comptes utilisateurs
- Mise à niveau du firmware
- Code de déverrouillage
- Fonctions de service
- Historique de dialogue

2.11.3.1 Réglage du mot de passe

Ce menu vous permet de modifier le mot de passe de l'appareil, que vous devez employer à chaque fois que l'appareil est mis en marche. Il est impossible de poursuivre votre travail sur l'appareil sans tout d'abord avoir saisi le mot de passe. Cette fonction est désactivée (par défaut) à la réception de l'appareil.

2.11.3.2 Réglage du son

Cette fonction vous permet de régler les tonalités lorsque vous appuyez sur une touche ou sur l'écran tactile, ainsi que pour certaines opérations telles que le début, l'interruption ou la fin d'un traitement, etc... L'appareil inclut un ensemble de sons standards conçus par le fabricant, comme par exemple les signaux indiquant les opérations thérapeutiques. Toutes les tonalités peuvent être mises en sourdine (aucun son) ou modifiées au besoin.

Permet de modifier les programmes audio propres à l'utilisateur, d'en créer de nouveaux et de modifier les programmes audio associés à chaque opération, séparément. Les réglages propres à l'utilisateur seront toujours affichés à la fin de la liste des programmes audio.

Le volume sonore peut être réglé depuis le menu des Options de l'utilisateur.

2.11.3.3 Écran de veille et arrêt automatique

On peut définir le type d'économiseur d'écran et le temps d'activation de l'économiseur d'écran, la période de temps écoulée avant que l'écran ne s'éteigne, ainsi que le temps d'inactivité de l'appareil entier.

Pour annuler le mode Écran de veille, appuyez sur la touche **esc** de l'appareil. Sauvegardez ces paramètres en appuyant sur la touche **enter**.

2.11.3.4 Réglage des couleurs

On peut définir le rendu des couleurs de tous les éléments affichés sur l'écran. Il existe 50 schémas de couleurs prédéfinis parmi lesquels choisir. Si vous n'êtes pas satisfait de ces schémas, il est possible de créer et d'enregistrer vos propres schémas de couleurs. Vous pouvez régler, étape par étape, chacun des éléments de votre schéma de couleurs depuis le menu des schémas de couleurs personnalisés.

2.11.3.5 Réglage du contraste d'écran

Cette option vous permet de régler le contraste optimal (lisibilité) de l'affichage en tournant le bouton rotatif **select**.

Comme le contraste de l'écran dépend de nombreux facteurs (par exemple de la température), il existe un autre moyen direct et rapide de régler le contraste. Pour modifier rapidement le contraste, appuyez simultanément sur la touche **enter** et la touche **esc** en tournant le bouton rotatif **select**.

2.11.3.6 Réglage de la date et l'heure

Cette fonction permet à l'utilisateur de régler la date et l'heure de son appareil.



2.11.3.7 Réglage de la langue

Cette fonction permet de régler les préférences de langue pour les textes affichés sur l'écran de l'appareil. La langue par défaut est l'anglais.

2.11.3.8 Mode opérationnel

Cette fonction permet de choisir l'un des trois modes thérapeutiques. Voir l'écran des paramètres thérapeutiques : Section Modes ergonomique, standard et expert. Le mode opérationnel par défaut est le mode ergonomique.

Les différences entre les modes de fonctionnement comprennent la possibilité de modifier les paramètres de traitement sur l'écran (ces paramètres apparaissent toujours avant le début du traitement), à l'aide de la touche prog ou diag. Vous pouvez accéder au mode opérationnel Expert en tout temps en appuyant sur la touche « man ».

Mode ergonomique : L'utilisateur ne verra que les paramètres les plus importants du traitement et peut changer les accessoires et les temps de traitement.

Mode Standard : L'utilisateur verra toutes les informations sur le traitement et peut changer les accessoires et les temps de traitement.

Mode expert : L'utilisateur peut visualiser et modifier tous les paramètres du traitement.

Les différences entre les modes peuvent être mieux vus sur l'écran des paramètres thérapeutiques, qui s'affiche toujours avant le début du traitement.

2.11.3.9 Calibrage de l'écran tactile

Si les boutons de l'écran tactile ne répondent pas lorsque vous les enfoncez, vous devez procéder à l'étalonnage de l'écran tactile. Le procédé d'étalonnage s'affiche sur l'écran de l'appareil. Pendant l'étalonnage, utilisez le stylet et suivez les instructions affichées sur l'écran de l'appareil. Si l'étalonnage échoue, il peut être interrompu en appuyant sur le bouton **esc**.

Pour vérifier le réglage de l'écran tactile, utilisez la fonction Test de fonctionnement de l'écran tactile.

2.11.3.10 Options utilisateur

Ce sous-menu permet de régler et d'afficher les paramètres suivants :

- Direction du mouvement dans le menu (standard / inverse)
- Classement alphabétique des diagnostics et de certains menus (de A à Z/de Z à A)
- Position des onglets (haut / bas)
- Volume sonore

2.11.3.11 Réglage de la clé HW

Le système peut être reconfiguré à distance. Si vous décidez ultérieurement d'acheter une extension supplémentaire, le fabricant (distributeur) vous enverra le code à 64 chiffres (la clé HW) qui vous permettra de reconfigurer le matériel une fois la clé entrée. Pour connaître la configuration HW actuelle, consultez la section ci-dessous intitulée **Information sur l'unité**.

2.11.3.12 Informations sur l'unité

Affiche des renseignements spécifiques sur l'appareil : numéro de série, type d'appareil, version du firmware, etc... Renferme également des informations concernant la durée de fonctionnement de l'appareil (également connue sous le nom de « période de validité de l'appareil »). Si la durée de fonctionnement de l'appareil est limitée dans le temps, cette fonction indiquera jusqu'à quelle date l'appareil demeurera opérationnel.



2.11.3.13 Code de déverrouillage

Si la durée de fonctionnement de l'appareil est limitée dans le temps, vous pouvez inscrire dans ce poste le « code de déverrouillage » permettant d'éliminer la limite imposée sur la durée de fonctionnement de l'appareil.

2.11.3.14 Comptes utilisateurs

Vous pouvez créer un compte pour chaque utilisateur qui utilise l'appareil.

2.11.3.15 Mise à niveau du firmware

Cette fonction permet de mettre à niveau le firmware.

2.11.3.16 Fonctions de service

- **Réparation de fichiers**

Cette fonction vérifie le système de stockage de dossiers de l'appareil permettant d'enregistrer tous les renseignements. Cette fonction réparera les erreurs éventuelles, supprimera les fichiers vides, etc. Il est conseillé d'utiliser cette fonction lorsque l'appareil ne disposa pas de suffisamment d'espace mémoire, refuse d'enregistrer certaines données, ou si vous soupçonnez une perte de données d'utilisateurs.

- **Formatage du système de fichiers**

Cette fonction ne doit être employée que lorsque la fonction de réparation de fichiers n'a pas fonctionné. Malheureusement, pendant le formatage, vous perdrez toutes les données utilisateur et les paramètres utilisateur de l'appareil.

- **Supprimer des accessoires**

Supprime toutes les données d'accessoires installées précédemment. Cette fonction doit être utilisée lorsque les accessoires sont incorrectement installés (image dispersée affichée sur l'onglet), lorsque les accessoires connectés ne peuvent pas être identifiés (point d'interrogation affiché en permanence sur l'onglet) ou lorsque d'autres problèmes liés aux accessoires surviennent.

- **paramètres par défaut sans perte de données utilisateur**

Cette fonction rétablit tous les paramètres par défaut de l'appareil. Par contre, toutes les données utilisateur (clients, traitements, etc...) seront sauvegardées.

2.11.4 PARAMÈTRES SPÉCIFIQUES

2.11.4.1 Mode bouton applicateur

Cette fonction vous permet de sélectionner l'un des trois modes de l'applicateur: Les options sont les suivantes :

- Mode AUTO
- Mode continu
- Mode ON/OFF

Lorsque vous choisissez le mode **AUTO**, l'appareil reconnaît automatiquement le délai de maintien du bouton de l'applicateur, ainsi que la méthode de commande choisie. Si vous appuyez sur le bouton pour plus d'une seconde, le traitement sera interrompu lorsque vous le relâcherez. La même règle s'applique au **mode continu** (voir ci-dessous). Les ondes de choc sont produites lorsque le bouton est enfoncé.

Si vous maintenez le bouton de l'applicateur enfoncé pendant moins d'une seconde, l'appareil vous offrira l'option **ON/OFF** (voir le chapitre intitulé Mode du bouton de l'applicateur) lorsque le bouton sera relâché.

En **mode continu**, le nombre prédéfini d'ondes de choc est produit lorsque vous enfoncez une seule fois le bouton de l'applicateur. Pour interrompre la production d'ondes de choc, vous devez appuyer sur le bouton de l'applicateur.



En **mode ON/OFF**, il faut maintenir le bouton enfoncé de l'applicateur tout au long de l'application d'ondes de choc. Le relâchement du bouton arrête la production d'ondes de choc.

2.11.4.2 Assistant de remplacement du kit de l'applicateur

Si, après un certain temps, l'applicateur cesse de produire correctement les ondes de choc, il est possible de remplacer les pièces usées de l'applicateur. Suivez les instructions détaillées fournies au chapitre intitulé **Processus de remplacement d'un kit d'applicateur usé**. Installez le kit de remplacement en suivant les consignes qui s'affichent.

Processus de remplacement d'un kit d'applicateur usé :

1. Reliez l'applicateur à l'appareil.
2. Démarrez l'Assistant de remplacement du kit de l'applicateur.
3. Retirez l'applicateur de l'appareil et remplacez les pièces usées en suivant les consignes étape-par-étape fournies dans le guide.
4. Après avoir remplacé le kit, reliez de nouveau l'applicateur à l'appareil.
5. Complétez les étapes énoncées dans le guide.
6. Le kit de remplacement a été installé avec succès.



3 LISTE DES ACCESSOIRES STANDARDS ET OPTIONNELS

L'appareil n'est pas destiné à être utilisé en conjonction avec d'autres accessoires et dispositifs et équipements médicaux, sauf ceux qui sont indiqués dans le présent manuel.

La liste suivante inclut tous les accessoires standards qui sont fournis avec l'appareil. Le seconde liste inclut les accessoires en option offerts par BTL.

Pour obtenir de plus amples renseignements sur les accessoires, veuillez consulter le dépliant ci-joint.

Accessoires standards :

- 1x applicateur d'ondes de choc avec transmetteur multifocalisé de Ø 15 mm
- 1x transmetteur multifocalisé interchangeable de Ø 9 mm
- 1x transmetteur focalisé interchangeable de Ø 15 mm
- 1x étui pour l'applicateur
- 300 ml de gel
- Câble d'alimentation
- Adaptateur
- 1x fusible de rechange T6.3AL/250 V
- Manuel de l'utilisateur
- Stylet pour écran tactile

Accessoires optionnels :

- Transmetteur vibrant de 20 mm
- Transmetteur vibrant de 36 mm
- Transmetteur en titane multi-focus de 15 mm
- Transmetteur « trigger » multi-focus de 9 mm
- Transmetteur en titane de 20 mm avec housse sanitaire
- Transmetteur de 20 mm avec housse sanitaire
- Jeu de housses sanitaires de 20 mm (100 pièces)
- Jeu de 2 transmetteurs
- Jeu de 4 transmetteurs
- Jeu de 6 transmetteurs
- Jeu complet de transmetteurs
- 1x kit interchangeable pour applicateur
- Mallette de transport
- 300 ml de gel
- Chariot



4 CONSIGNES D'ENTRETIEN ET DE SÉCURITÉ

Les intervalles d'inspection recommandés pour l'appareil sont 24 mois après l'installation, puis à tous les 12 mois par la suite. Ces intervalles peuvent varier en fonction de la réglementation locale. L'inspection doit être effectuée selon la procédure autorisée par BTL.

Gardez l'appareil propre, ne l'entreposez pas et ne l'utilisez pas dans des endroits trop poussiéreux pendant une période prolongée. N'immergez pas l'appareil dans l'eau ou dans toute autre substance liquide. Avant chaque utilisation, vérifiez que l'appareil et ses accessoires (y compris les câbles) ne sont pas mécaniquement ou autrement endommagés. Ne pas utiliser l'appareil s'il est endommagé!

Nettoyage de la surface externe de l'appareil :

Nettoyez l'appareil BTL-6000 SWT Topline Power et ses pièces à l'aide d'un chiffon doux légèrement humide. Utilisez de l'eau ou une solution nettoyante à 2 %. N'employez aucun produit nettoyant contenant de l'alcool, de l'ammoniaque, du benzène, des solvants, etc. N'employez jamais de matériaux de nettoyage abrasifs susceptibles de provoquer des égratignures sur la surface de l'appareil. Il n'est pas nécessaire de stériliser l'appareil, ou l'une ou l'autre de ses pièces. Empêchez que de l'eau ou tout autre liquide ne s'infilte dans l'appareil.

Nettoyage et entretien des accessoires entrant en contact avec le patient :

Nettoyez et désinfectez l'appareil après chaque application client à l'aide de produits nettoyants homologués. Par exemple, des produits comme Sekusept, Bacilol et Incidur Spray peuvent être employés. Pour nettoyer les câbles des accessoires il est possible d'utiliser par ex. Incidur spray et autres produits semblables. **N'UTILISEZ JAMAIS DE SOLVENTS!!!**

La surface externe du transmetteur de chocs peut être nettoyée à l'eau chaude, avec le capuchon en place. Cependant, pour éliminer complètement le gel du transmetteur, il est nécessaire de démonter celui-ci et de le nettoyer.

Remplacement du fusible

Le fusible est situé sur le panneau arrière, dans la boîte noire ronde. Durant le processus de remplacement, assurez-vous que le fusible soit correctement inséré. Cette procédure devrait être entreprise par une personne qualifiée!

Avant de procéder à tout remplacement, assurez-vous que l'interrupteur de courant soit à la position « 0 » et débranchez l'adaptateur. A l'aide d'un tournevis à tête plate ou d'une pièce de monnaie insérée dans la fente, tournez le segment de la boîte du fusible vers la gauche pour retirer le fusible. Introduire un nouveau fusible et tournez vers la droite.

N'employez jamais de fusibles autres que ceux décrits au-dessus de la boîte à fusibles!

Brancher l'appareil dans une prise électrique :

L'appareil est doté d'un dispositif de détection automatique de la tension. Il peut donc être utilisé à des tensions se situant entre 100 et 240V.

Transport et entreposage :

Il est recommandé de conserver l'emballage de l'appareil. Transportez l'appareil dans son emballage d'origine pour assurer une protection maximale. Débranchez le câble d'alimentation de l'appareil et tous les câbles des accessoires. Évitez les chocs ou mouvements soudains durant le transport de l'appareil. Ne transportez et n'entreposez l'appareil que dans les conditions définies au chapitre **Paramètres techniques**.



4.1 CONSIGNES D'ENTRETIEN

4.1.1 ENTRETIEN RÉGULIER

À la fin de chaque jour de traitement, il convient de vérifier la quantité de condensat accumulé à l'arrière de l'appareil. Si la cuve n'est pas vide, éliminez le condensat accumulé et nettoyez le récipient. En outre, l'appareil vous avise automatiquement après 150 000 chocs, afin que vous vidiez la cuve de condensat.

Pour libérer le récipient collecteur, dévissez-le en le tournant vers la gauche. Après avoir vidé le condensat, remplacez la cuve en la vissant fermement en place.

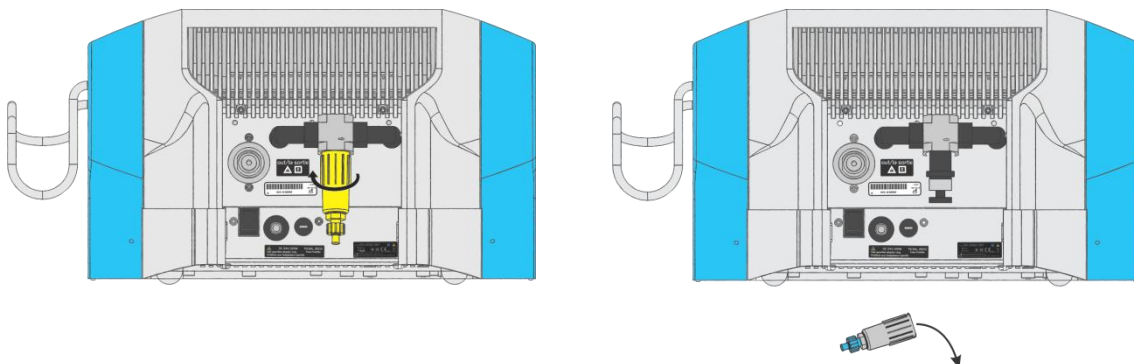

Une fois par semaine, dévissez l'écrou du transmetteur de chocs (au moyen de la clé pour écrou) ainsi que l'écrou du boîtier (en employant de la clé pour écrou du boîtier), et rincez à l'eau claire pour éliminer tout résidu ou gel. Nettoyez le transmetteur de chocs et éliminez les impuretés et résidus de gel pouvant s'être infiltrés dans l'espace se trouvant entre la poignée de l'applicateur et l'avant de la cartouche. Cette procédure permet d'éviter un raidissement du filetage des écrous, qui pourrait rendre difficile, voire impossible, le dévissage des écrous et les changements de transmetteurs de chocs ou de cartouches.

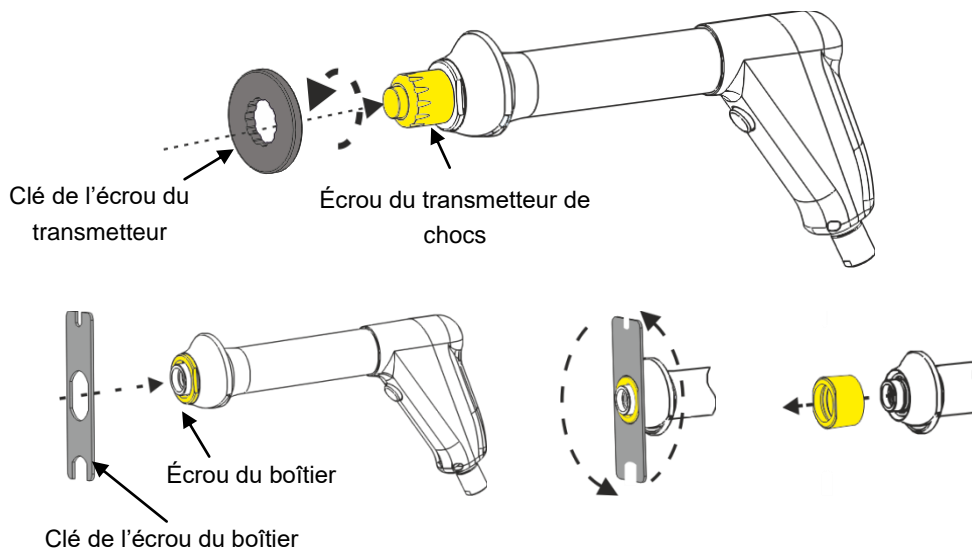

Une fois par mois, vérifiez l'état des joints d'étanchéité du transmetteur de chocs. Si leur surface externe est usée et aplatie, vous devez les remplacer par les joints de rechange fournis dans les pièces accessoires. Ceci permettra une transmission adéquate du choc énergétique et évitera que le gel ne s'infilte dans l'applicateur et n'endommage celui-ci. Les joints d'étanchéité devraient être changés lorsque l'applicateur est changé.



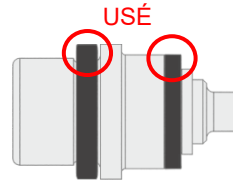
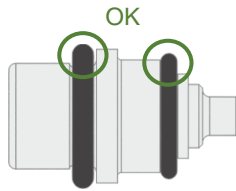

4.1.2 PROCÉDURE DE REMPLACEMENT DU TRANSMETTEUR

Le transmetteur peut être remplacé au besoin. L'appareil BTL-6000 SWT Topline Power est fourni avec 3 transmetteurs standards :

- 1x transmetteur multifocalisé interchangeable de Ø 15 mm
- 1x transmetteur multifocalisé interchangeable de Ø 9 mm
- 1x transmetteur focalisé interchangeable de Ø 15 mm

Procédure de remplacement :

1. À l'aide de la clé à écrou du transmetteur (comprise dans la boîte de l'applicateur), dévissez l'écrou du transmetteur de chocs.

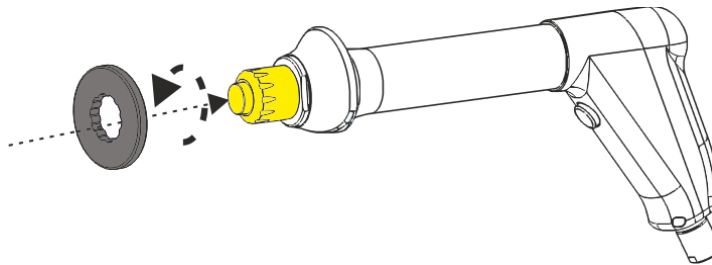

2. Retirez le transmetteur de l'applicateur (y compris les deux joints d'étanchéité).

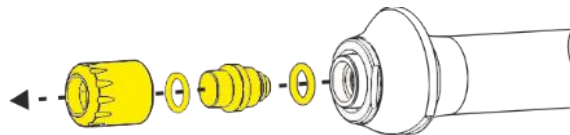

3. Insérez le transmetteur choisi dans l'applicateur, y compris le joint d'étanchéité.

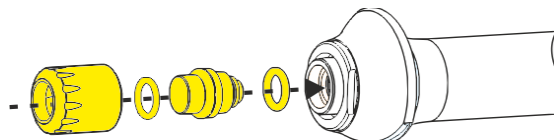

4. Remplacez l'écrou et **vissez-le fermement** à l'aide de la clé de l'écrou du transmetteur.

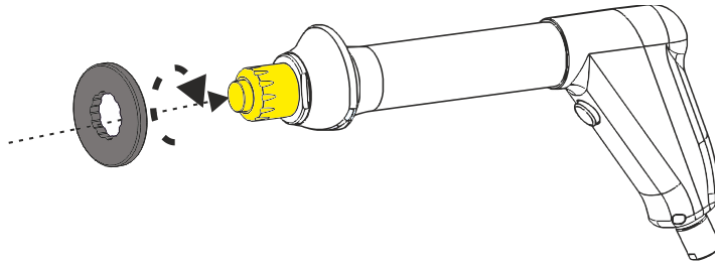

4.1.3 PROCÉDURE DE NETTOYAGE DE L'APPLICATEUR

Si les chocs produits par l'applicateur ne sont pas réguliers, vous pouvez nettoyer l'applicateur à l'aide de la brosse nettoyante pour en rétablir la fonctionnalité. Une brosse nettoyante est fournie avec l'applicateur, ainsi qu'avec la trousse de remplacement.

N'utilisez jamais un applicateur endommagé! Le personnel exploitant et les clients risquent d'être blessés.

1. À l'aide de la clé à écrou du transmetteur (comprise dans la boîte de l'applicateur), dévissez l'écrou du transmetteur de chocs.

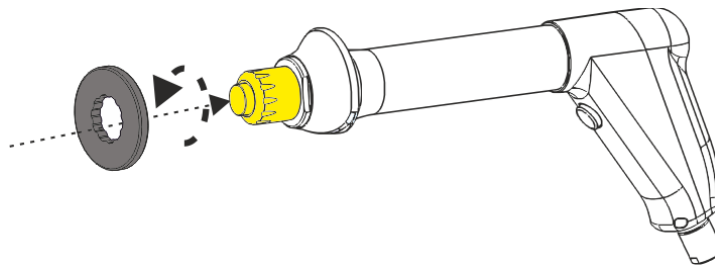

2. Retirez le transmetteur de l'applicateur (y compris les deux joints d'étanchéité).

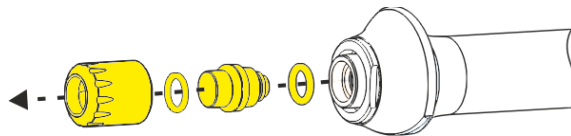

3. Insérez la brosse dans l'applicateur, en exerçant plusieurs fois un mouvement de va-et-vient et assurez-vous qu'elle atteigne le fond de la trousse.

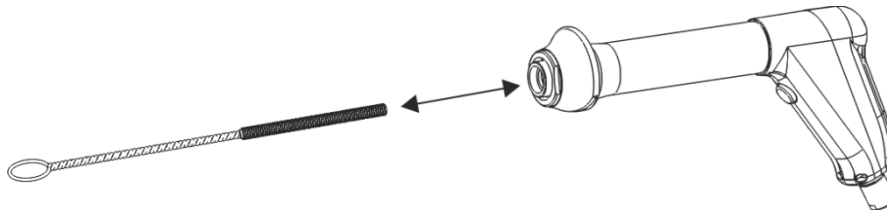

4. Insérez le transmetteur choisi dans l'applicateur, y compris le joint d'étanchéité.

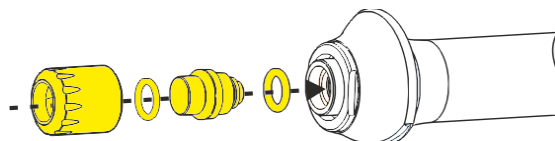

5. Remplacez l'écrou et **vissez-le fermement** à l'aide de la clé de l'écrou du transmetteur.

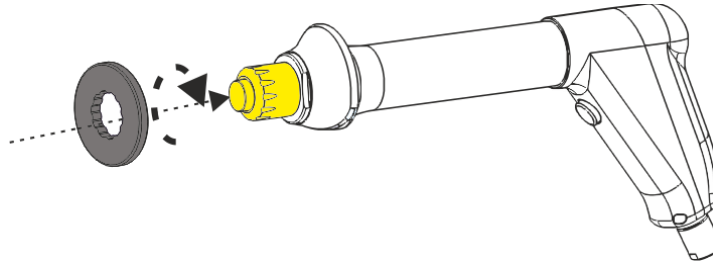

4.1.4 PROCÉDURE DE REMPLACEMENT DE L'APPLICATEUR

Si, après un certain temps, l'applicateur cesse de fonctionner correctement, vous pouvez remplacer le tube usagé et la trousse du projectile en employant les pièces fournies dans la trousse de rechange comprise.

N'utilisez jamais un applicateur endommagé! Le personnel exploitant et les clients risquent d'être blessés.

La trousse de pièces de rechange comprend :

- 1x ensemble de pièces de rechange
- 1X brosse de nettoyage

Procédure de remplacement :

1. Lancez tout d'abord l'**assistant de remplacement du kit de l'applicateur (Menu - Paramètres spécifiques)** et **suivez les instructions affichées à l'écran**. À l'aide de la clé à écrou du transmetteur (comprise dans la boîte de l'applicateur), dévissez l'écrou du transmetteur de chocs.

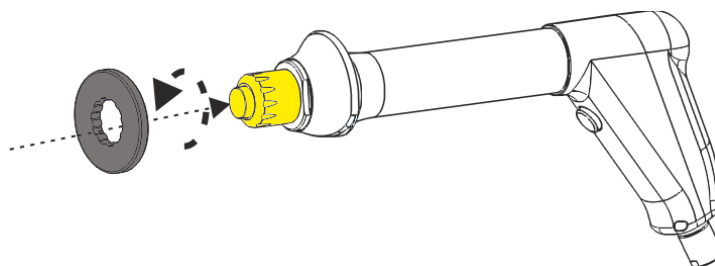

2. Retirez l'émetteur de l'applicateur (y compris les deux joints d'étanchéité).

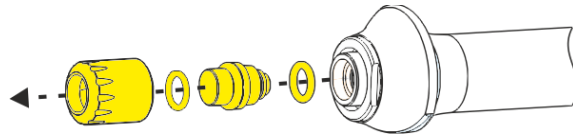

3. À l'aide de la clé à écrou du boîtier (comprise dans la boîte de l'applicateur), dévissez l'écrou du boîtier.

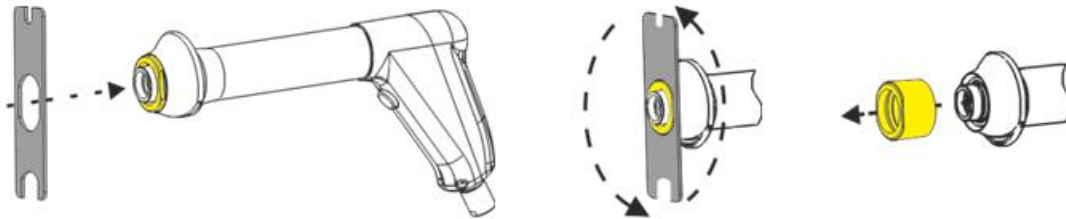

4. Retirez l'applicateur usé du chargeur de l'applicateur.

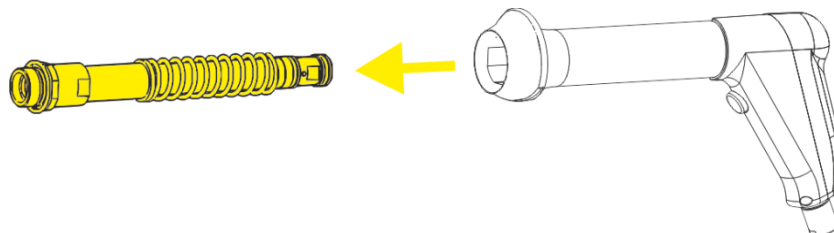

5. Retirez le kit comprenant les nouvelles pièces de rechange du couvercle en plastique.

6. Insérez soigneusement le nouvel applicateur « tel que fourni » dans la cartouche, dans le sens indiqué sur l'illustration. Évitez tout contact avec le couvercle se trouvant derrière le ressort, car il a été enduit en usine d'une fine couche de lubrifiant.

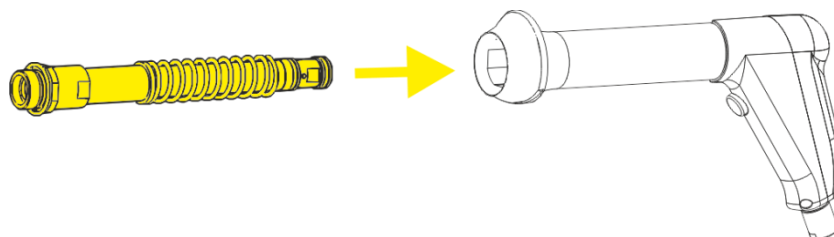

7. Le panneau frontal du kit de pièces de rechange doit être réglé à la position indiquée sur l'image et doit être enfoncé vers l'intérieur jusqu'à ce qu'il soit aligné avec le bord externe du boîtier de l'applicateur (en enfonçant légèrement le kit à l'intérieur de l'enveloppe de l'applicateur). Le kit doit pouvoir se déplacer librement (ressort)!

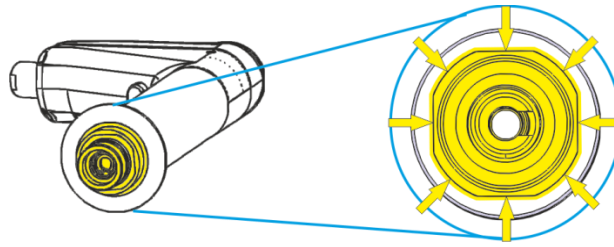

8. Après avoir inséré le nouveau kit, vissez fermement en place l'écrou du boîtier à l'aide de la clé de l'écrou du boîtier.
9. Lors du remplacement du kit de l'applicateur il est recommandé de remplacer en même temps les joints d'étanchéité de l'émetteur de l'applicateur. Les joints d'étanchéité de rechange sont inclus dans les accessoires.
10. Insérez le transmetteur dans l'applicateur, y compris le joint d'étanchéité. Remplacez l'écrou et **vissez-le fermement** à l'aide de la clé de l'écrou du transmetteur.

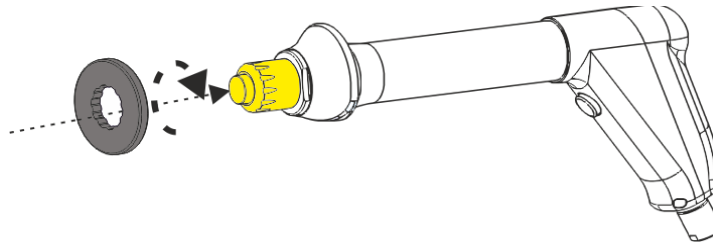

11. Reconnectez l'applicateur à l'appareil BTL-6000 SWT Topline Power et complétez l'installation du nouveau kit en suivant les consignes fournies par l'assistant de remplacement du kit de l'applicateur. Le fait de compléter l'installation réinitialisera (remise à zéro) le compteurs de chocs.

La garantie ne couvre pas les dommages découlant d'une mauvaise installation!!



4.2 CONSIGNES GÉNÉRALES DE SÉCURITÉ

- Avant de mettre en marche l'appareil pour la première fois, lisez attentivement ce manuel.
- L'appareil ne peut être utilisé que sous la supervision du médecin traitant ayant prescrit le traitement.
- Tout le personnel traitant doit avoir reçu une formation adéquate avant d'utiliser l'appareil. Cette formation doit inclure les méthodes d'entretien, la vérification du bon fonctionnement, ainsi que les consignes de sécurité, liés à l'utilisation de l'appareil.
- **Le traitement par ondes de choc implique un contact direct avec la peau; il importe donc de ne jamais utiliser l'appareil lorsque la peau est endommagée!**
- **Ne jamais administrer un traitement par ondes de choc : Sur les zones corporelles situées près d'organes contenant du gaz, à proximité de faisceaux de fibres nerveuses ou de vaisseaux sanguins importants, sur la moelle épinière ou sur la tête!**
- **Nous ne recommandons pas l'administration d'ondes de choc sur une partie du corps sous anesthésie locale.**
- L'appareil n'exige pas l'utilisation de médicaments, crèmes, gels ou autres substances faisant partie intégrante du traitement, ou devant être appliqués lors de l'administration du traitement.
- L'appareil est muni d'un système de protection contre le raccordement d'accessoires autres que ceux fournis par le fabricant. Par conséquent, il ne fonctionne pas lorsque du matériel provenant d'autres fabricants est utilisé.
- Seul le bloc d'alimentation (adaptateur) homologué fourni par le fabricant et conforme aux spécifications indiquées au chapitre **Paramètres techniques** ne peut être connecté à l'appareil.
- Les dispositifs portatifs mobiles de communication à haute fréquence (comme les téléphones portables) peuvent avoir une incidence sur le fonctionnement de l'appareil.
- Les câbles électriques qui seront reliés à l'appareil doivent être installés et testés conformément aux normes en vigueur. Si vous ne savez pas si le câblage est sécuritaire et / ou correct, effectuez une mise à niveau, ou communiquez avec un ingénieur de contrôle qui procédera à une inspection.
- Assurez-vous que les paramètres du réseau d'alimentation correspondent aux exigences de l'appareil conformément au chapitre intitulé **Paramètres techniques**.
- Ne jamais toucher une partie du connecteur sur le panneau arrière de l'appareil et le patient en même temps.
- L'appareil est conçu pour fonctionner dans l'environnement défini au chapitre **Paramètres techniques**. Il ne doit pas être utilisé dans un environnement où il y a par ex. un risque d'explosion ou d'intrusion d'eau. L'appareil ne doit pas être utilisé en conjonction avec des anesthésiants inflammables ou des gaz oxydants (O₂, N₂O, etc...)
- Placez l'appareil loin de la lumière directe du soleil et de puissants champs électromagnétiques, pour toute influence réciproque sur le fonctionnement. Le cas échéant, éloignez l'appareil de la source d'interférence ou contactez un service après-vente autorisé de BTL.
- Inspectez soigneusement l'appareil avant chaque utilisation. Assurez-vous qu'il n'y ait aucun câble mal connecté ou fissuré, que le boîtier de l'applicateur d'ondes de choc soit exempt de fissures et que l'appareil ne présente aucune divergence au niveau de son comportement fonctionnel, entre l'affichage et les éléments fonctionnels. En cas d'incohérence ou de divergence, n'utilisez pas l'appareil et communiquez avec un service après-vente autorisé de BTL. Si le fonctionnement de l'appareil diffère des fonctions et procédures décrites dans les instructions, cesser d'utiliser l'appareil et contactez un service après-vente autorisé de BTL.



- Si l'appareil comporte tout défaut ou si vous avez des doutes quant à son fonctionnement approprié et sécuritaire, interrompez immédiatement le traitement. S'il vous est impossible de déterminer l'origine du problème après avoir étudié à fond le manuel de l'utilisateur, communiquez immédiatement avec un service après-vente autorisé de BTL. Si l'appareil n'est pas utilisé conformément au présent manuel, ou s'il est utilisé alors que le fonctionnement de l'appareil diffère des fonctionnalités décrits dans ce manuel, BTL ne saurait être tenu responsable de tout dommage à l'appareil, ou résultant de son utilisation.
- **AVERTISSEMENT** : Il est interdit d'apporter toute modification à cet appareil!
- Ne tentez jamais d'ouvrir ou de retirer les couvercles protecteurs, ou de démonter l'appareil pour quelque raison que ce soit. Il y a un risque de choc électrique et de blessure grave. Même la pile au lithium et le micro-filtre à air doivent être remplacés exclusivement par un service après vente autorisé de BTL!
- Les raccords des accessoires, ainsi que tous les autres raccords, ne doivent jamais être utilisés pour un usage autre que celui pour lequel ils ont été conçus. Ceci pourrait entraîner un choc électrique et de graves dommages à l'appareil.
- L'appareil n'émet aucune substance toxique lors de son utilisation, entreposage ou transport, dans les conditions d'utilisation décrites.
- Avant le début du traitement assurez-vous que tous les paramètres définis correspondent à vos besoins.
- Pour mettre fin au traitement, n'utilisez pas l'interrupteur principal! Appuyez plutôt sur le bouton « Start / Stop » (Marche / Arrêt).
- Vous devez attendre 3 secondes pour remettre l'appareil en marche après avoir activé l'interrupteur principal pour mettre l'appareil hors tension.
- Positionnez l'appareil de façon à pouvoir facilement débrancher le raccord de l'alimentation électrique, ou la prise mâle du bloc d'alimentation électrique. Pour vous déconnecter de l'alimentation électrique, débranchez la prise mâle du câble d'alimentation de la prise électrique.
- S'il est nécessaire de se débarrasser de l'appareil, vous devez retirer la pile au lithium. La pile au lithium doit être retirée et éliminée conformément aux exigences locales relatives à l'élimination des déchets dangereux. Ne jamais placer l'appareil dans un conteneur à déchets municipaux. L'appareil ne contient aucune matière toxique susceptible de nuire à l'environnement., lorsqu'on en dispose de façon écologique.
- L'appareil et ses accessoires doivent être utilisés conformément aux consignes énoncées dans le présent manuel.
- Cet appareil doit être placé hors de portée des enfants.
- Cet appareil ne contient aucun élément, sauf le fusible et les pièces comprises dans le kit de pièces de rechange, pouvant être remplacé ou réparé par l'utilisateur. Ne retirez jamais le couvercle de l'unité de commande. Toutes les réparations doivent être effectuées par un service après-vente autorisé de BTL.
- Ne débranchez jamais l'applicateur en cours de traitement.



4.3 SYMBOLES EMPLOYÉS

	Avertissement
	Pièce appliquée de type BF
	Suivez les consignes d'utilisation (manuel de l'utilisateur)
	Collecte séparée pour les équipements électriques et électroniques
	Nom et adresse du fabricant
	Date de fabrication
	Numéro de série
	Matériel de classe II
	Code de lot
	Numéro de catalogue
	Symbole indiquant un connecteur sensible aux décharges électrostatiques (DES)



5 PARAMÈTRES TECHNIQUES

Nom	BTL-6000 SWT
Modèle	SYSTÈME BTL-6000 SWT TOPLINE POWER
Conditions d'utilisation	
Température ambiante	+10 °C à +31 °C
Humidité relative	30 % à 75 %
Pression atmosphérique	700 hPa à 1060 hPa
Position	Horizontal sur pattes
Type d'utilisation	Permanente
Conditions de transport et d'entreposage	
Température ambiante	-10 °C à +55 °C
Humidité relative	10 % à 85 %
Pression atmosphérique	650 hPa à 1100 hPa
Position de l'appareil	Horizontal
Conditions supplémentaires	Transporter seulement dans l'emballage d'origine
Alimentation	
Entrée maximale	120 W
Tension d'alimentation	24 V DC
Classe de protection électrique	II
Fusible externe remplaçable	1xT6.3AL, 250 V, fusible du tube de sécurité 5 x 20 mm, conforme à la norme IEC 60127-2
Interrupteur	À l'arrière de l'appareil : positions 0 (arrêt) et I (marche). Pour vous déconnecter de l'alimentation électrique, débranchez la prise mâle du câble d'alimentation de la prise électrique.
Conception	
Poids de l'appareil sans accessoires	Max. 7,0 kg
Poids de l'applicateur	Max. 900 g y compris le câble
Dimensions de l'appareil (l x h x p)	320 x 190 x 280 mm
Dimensions de l'applicateur (l x h x p)	40 x 280 x 140 mm
Code IP	IP 20
Éléments d'affichage	
Écran graphique couleur tactile	Diag. 5,7 po / 14,5 cm, résolution de 640 x 480 pixels
Indicateurs	1x orange, 4x bleu
Classification	
Type de pièce appliquée	BF
Valeurs réglables	
Intensité du choc	1,5 – 5 bar
Fréquence du choc	1 – 20 Hz
Nombre de chocs	0 – 9999 chocs
Incréments de réglage des paramètres	
Intensité	0.1 bar
Fréquence	1 Hz
Nombre total de chocs pendant la thérapie	Dynamique - selon la grandeur, de 1 à 50 chocs



Paramètres techniques de l'adaptateur de puissance de commutation :

Nom	Adaptateur BTL-4000 Adaptateur 150 W
Conception	
Poids - appareil seulement	960 g approx.
Dimensions (l x l x p)	207,6 x 82 x 49,7 mm
Degré de protection conforme à la norme EN 60529	IP20
Classe de l'appareil selon la norme 60601-1	II
Type d'utilisation	permanente
Alimentation	
Entrée maximale	~ 100 V à 240 V
Courant d'entrée	1,63 – 0,7 A
Fréquence	47 Hz à 63 Hz
Interrupteur d'alimentation conforme à la norme IEC 60601-1	Pour vous déconnecter de l'alimentation électrique, débranchez la prise mâle du câble d'alimentation de la prise électrique.
Caractéristiques Environnementales	
Température ambiante	0 °C à +60 °C
Température d'entreposage	-40 °C à +85 °C
Humidité relative	5 % à 95 % sans condensation



5.1 PRÉCAUTIONS PARTICULIÈRES EN CE QUI CONCERNE LES ÉMISSIONS ÉLECTROMAGNÉTIQUES (EMC)

L'équipement médical électrique doit être utilisé en prenant les précautions nécessaires en ce qui concerne les émissions électromagnétiques et doit être installé conformément aux précautions particulières en ce qui concerne les émissions électromagnétiques décrites dans ce manuel, puisque les émetteurs-récepteurs portables pourraient avoir un effet défavorable sur l'appareil.

Consignes et déclarations du fabricant - Émissions électromagnétiques		
L'appareil BTL-6000 SWT Topline Power est conçu pour être utilisé dans l'environnement électromagnétique spécifié. Le client ou l'utilisateur du système BTL-6000 SWT Topline Power doit s'assurer que l'appareil soit utilisé dans un tel environnement.		
Test d'émissions	Conformité	Environnement électromagnétique
Émission de radio fréquences (RF) rayonnées et conduites CISPR 11	Groupe 1	Le BTL-6000 SWT Topline Power utilise de l'énergie RF uniquement pour ses fonctions internes. Par conséquent, ses émissions RF sont très faibles et ne sont pas susceptibles de provoquer des interférences dans un appareil électronique voisin.
Émission de radio fréquences (RF) rayonnées et conduites CISPR 11	Classe A	Le BTL_6000 SWT Topline Power est adapté à une utilisation dans tous les établissements autres que les établissements domestiques et ceux directement raccordés au réseau d'alimentation électrique à basse tension public qui alimente les bâtiments utilisés à des fins domestiques.
Émissions harmoniques IEC61000-3-2	Classe A	
Fluctuations de tension / papillotements IEC61000-3-3	Conforme	

Distances de séparation recommandées entre l'équipement portatif et mobile de communication RF et l'appareil BTL-6000 SWT Topline Power.				
Le BTL-6000 SWT Topline Power est conçu pour être utilisé dans un environnement électromagnétique dans lequel les perturbations RF rayonnées sont contrôlées. Le client ou l'utilisateur du BTL-6000 SWT Topline Power peut aider à éviter les interférences électromagnétiques en maintenant une distance minimum entre les équipements portatifs et mobiles de communication RF (transmetteurs) et le BTL-6000 SWT Topline Power conformément aux recommandations ci-dessous, selon la puissance maximum de sortie de l'équipement de communication.				
Puissance de sortie maximum évaluée de l'émetteur [W]	Distance de séparation selon la fréquence de l'émetteur (m)			
	150 kHz – 80 MHz $d = [3,5/V_1] \sqrt{P}$	150 kHz – 80 MHz $d = [3,5/V_1] \sqrt{P}$ - Bandes ISM	80 MHz – 800 MHz $d = [3,5/E_1] \sqrt{P}$	800 MHz – 2,5 GHz $d = [7/E_1] \sqrt{P}$
0,01	0,12	0,06	0,12	0,23
0,1	0,38	0,18	0,38	0,73
1	1,2	0,58	1,2	2,3
10	3,8	1,88	3,8	7,3
100	12	5,83	12	23
Pour les émetteurs évalués à une puissance de sortie maximum ne figurant pas dans la liste ci-dessus, la distance de séparation recommandée d en mètres (m) peut être estimée à l'aide de l'équation applicable à la fréquence de l'émetteur, où P correspond à l'indice de puissance de sortie maximum de l'émetteur en watts (W) indiqué par le fabricant de l'émetteur.				
REMARQUE 1 : À 80 MHz et à 800 MHz, la formule pour la gamme de fréquences la plus haute s'applique.				
REMARQUE 2 : Ces directives peuvent ne pas s'appliquer dans toutes les situations. La propagation électromagnétique est affectée par l'absorption et la réflexion des structures, des objets et des personnes.				



Consignes et déclarations du fabricant - Émissions électromagnétiques

L'appareil BTL-6000 SWT Topline Power est conçu pour être utilisé dans l'environnement électromagnétique spécifié. Le client ou l'utilisateur du système BTL-6000 SWT Topline Power doit s'assurer que l'appareil soit utilisé dans un tel environnement.

Test d'immunité	Niveau de test IEC601-1-2	Niveau de conformité	Environnement électromagnétique
Décharges électrostatiques (DES) CEI 61000-4-2	±6 KV au contact ±8 KV dans l'air	±6 KV au contact ±8 KV dans l'air	Les planchers doivent être en bois, en béton ou en carreaux de céramique. Si les planchers sont recouverts d'un matériau synthétique, l'humidité relative doit être d'au moins 30%. Les planchers doivent avoir reçu un traitement de surface antistatique.
Transitoires rapides en salves CEI 61000-4-4	±2 KV pour lignes d'alimentation électrique ±1 KV pour lignes d'entrée/ sortie	±2 KV pour lignes d'alimentation électrique ±1 KV pour lignes d'entrée/ sortie	La qualité du réseau d'alimentation électrique doit être celle d'un environnement commercial ou hospitalier.
Surtension CEI 61000-4-5	±1 KV entre phases ±2 KV entre phase et terre	±1 KV entre phases ±2 KV entre phase et terre	La qualité du réseau d'alimentation électrique doit être celle d'un environnement commercial ou hospitalier.
Baisses de tension, courtes interruptions et variations de la tension sur les lignes d'entrée de l'alimentation CEI 61000-4-11	< 5% U_T (> 95% de baisse en UT) pour 0,5 cycle < 40% U_T (60% de baisse en UT) pour 5 cycles < 70% U_T (30% de baisse en UT) pour 25 cycles < 5% U_T (> 95% de baisse en UT) pour 5 cycles	< 5% U_T (> 95% de baisse en UT) pour 0,5 cycle < 40% U_T (60% de baisse en UT) pour 5 cycles < 70% U_T (30% de baisse en UT) pour 25 cycles < 5% U_T (> 95% de baisse en UT) pour 5 cycles	La qualité du réseau d'alimentation électrique doit être celle d'un environnement commercial ou hospitalier. Si l'utilisateur du BTL-6000 SWT Topline Power exige le fonctionnement continu pendant les coupures du réseau d'alimentation électrique, il est recommandé d'alimenter certaines parties du système BTL-6000 SWT Topline Power à partir d'une alimentation en énergie sans coupure.
Champ magnétique à la fréquence du réseau magnétique (50/60 Hz) CEI 61000-4-8	3A/m	3A/m	Le champ magnétique de fréquence d'alimentation doit être à des niveaux caractéristiques d'un endroit typique dans un environnement commercial ou hospitalier typique.

Remarque : U_T est la tension nominale du réseau.



Consignes et déclarations du fabricant - Émissions électromagnétiques			
L'appareil BTL-6000 SWT Topline Power est conçu pour être utilisé dans l'environnement électromagnétique spécifié. Le client ou l'utilisateur du système BTL-6000 SWT Topline Power doit s'assurer que l'appareil soit utilisé dans un tel environnement.			
Test d'immunité	Niveau de test IEC601-1-2	Niveau de conformité	Environnement électromagnétique
Perturbations RF Conduite CEI 6100-4-6	3 V _{eff} 150 KHz – 80 MHz	3 V _{eff}	Il convient que les appareils portatifs et mobiles de communications RF ne soient pas utilisés plus près de toute partie de BTL-6000 SWT Topline Power, y compris des câbles, que la distance de séparation recommandée calculée à partir de l'équation applicable à la fréquence de l'émetteur. Distance de séparation recommandée : d=[3.5/V _i] \sqrt{P} d=[3.5/3 V/m] \sqrt{P} ; (80 MHz – 800 MHz) d=[7/3 V/m] \sqrt{P} ; (800 MHz – 2,5 GHz) Où : P correspond à la puissance rayonnée la plus élevée déclarée par le fabricant du transmetteur (W); d correspond à la distance de séparation recommandée (m).
Perturbations RF rayonnées CEI 61000-4-3	3 V/m 80 MHz – 2,5 GHz	3 V/m	
1. Remarque : À 80 MHz et à 800 MHz, la formule pour la gamme de fréquences la plus haute s'applique.			
2. Remarque : Ce sont les directives. Les conditions réelles peuvent varier.			

5.1.1 PERFORMANCES ESSENTIELLES DU DISPOSITIF

Le BTL-6000 SWT Topline Power ne possède aucune des performances essentielles énoncées dans la norme CEI 60601-1.



5.2 FABRICANT

BTL Industries Ltd.

161 Cleveland Way

Stevenage

Hertfordshire

SG1 6BU

Royaume-Uni

Ce produit est distribué au Canada par :

BTL Medical Technologies Canada, Inc.

25 Royal Crest Court – Unit 6

Markham, Ontario, L3R 9X4

Canada

Tél : 866-285-1656

Télec. : 888-499-2502

Courriel : info@btlnet.com

Date de la dernière révision : 8 novembre 2018

ID : 044-80MANPFRCA01111



© Tous droits réservés. Aucune partie de ce manuel ne peut être reproduite, sauvegardée ou transférée par aucun moyen électronique, mécanique ou photographique, sans avoir reçu l'accord écrit préalable de BTL Industries Limited.



