

auratsu[®]

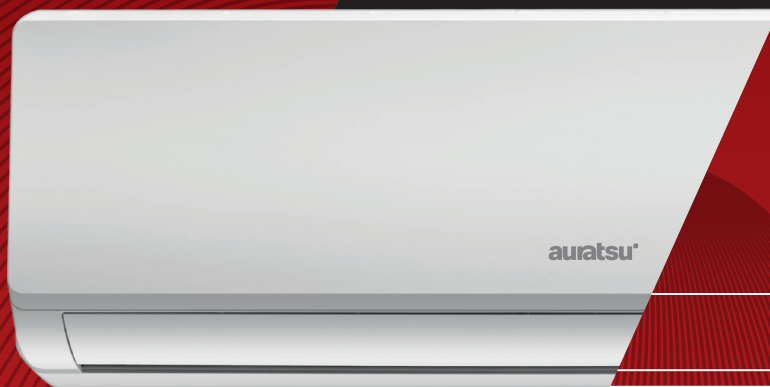

Owner's manual

SPLIT TYPE ROOM AIR CONDITIONER
OSAKA - ATC



INSTRUKCJA OBSŁUGI

KLIMATYZATOR ŚCIENNY TYPU SPLIT 05
MODUŁ WI-FI 41

PL

5

OWNER'S MANUAL

SPLIT TYPE ROOM AIR CONDITIONER 75
WI-FI MODULE 111

EN

75

BEDIENUNGSANLEITUNG

SPLIT-WANDKLIMAAANLAGE 145
WI-FI-MODUL 181

DE

145

auratsu[®]

KLIMATYZATOR ŚCIENNY TYPU SPLIT

Instrukcja obsługi

ATC -09/12/18/24 CLHI
ATC -09/12/18/24 CLHO

Dziękujemy za wybór naszego produktu.

Dla zapewnienia prawidłowej obsługi, zapoznaj się z instrukcją i przechowuj ją do wykorzystania w przyszłości.

W przypadku zagubienia instrukcji obsługi, skontaktuj się z lokalnym dystrybutorem lub odwiedź stronę www.kaisai.com lub prześlij wiadomość email na adres: handlowy@kaisai.com, w celu uzyskania wersji elektronicznej instrukcji.

SPIS TREŚCI

ZASADY BEZPIECZEŃSTWA	7
BUDOWA URZĄDZENIA	9
PILOT ZDALNEGO STEROWANIA	12
INSTRUKCJA OBSŁUGI	19
INSTRUKCJA SERWISOWA (R32).....	20
ŚRODKI OSTROŻNOŚCI DOTYCZĄCE INSTALACJI	25
INSTALACJA JEDNOSTKI WEWNĘTRZNEJ	28
INSTALACJA JEDNOSTKI ZEWNĘTRZNEJ	33
PRÓBA ROZRUCHOWA	36
KONSERWACJA	38
ROZWIĄZYWANIE PROBLEMÓW	39

* Ze względu na ciągłe udoskonalenia produktu konstrukcja i dane techniczne mogą ulec zmianie bez uprzedniego powiadomienia. Szczegółowe informacje można uzyskać, kontaktując się z punktem sprzedaży lub producentem.

* Kształt i położenie przycisków i kontrolki może się różnić w zależności od modelu, ale ich funkcja jest taka sama.

ZASADY BEZPIECZEŃSTWA I ZALECENIA DLA INSTALATORA

1. Przed instalacją lub użytkowaniem urządzenia należy zapoznać się z niniejszą instrukcją obsługi.
 2. Trzymać dzieci z dala od miejsca wykonywania instalacji jednostki wewnętrznej i zewnętrznej. Może dojść do nieprzewidzianych wypadków.
 3. Podstawa jednostki zewnętrznej musi być solidnie zamocowana.
 4. Sprawdzić, czy do układu chłodniczego nie dostaje się powietrze oraz czy nie występują wycieki czynnika podczas przemieszczania klimatyzatora.
 5. Po zakończonej instalacji należy wykonać cykl testowy i zanotować dane eksploatacyjne.
 6. Zabezpieczyć jednostkę wewnętrzną za pomocą bezpiecznika o odpowiednich parametrach dla maksymalnego prądu wejściowego albo za pomocą innego urządzenia chroniącego przed przeciążeniem.
 7. Należy sprawdzić, czy napięcie w sieci zasilającej odpowiada wartości wybitej na tabliczce znamionowej. Wyłącznik lub wtyczkę zasilania należy utrzymywać w czystości. Zadbać o prawidłowe i pewne umieszczenie wtyczki zasilania w gnieździe, aby uniknąć ryzyka porażenia prądem elektrycznym lub pożaru wskutek słabego styku.
 8. Należy sprawdzić, czy gniazdko jest odpowiednie dla wtyczki, w przeciwnym razie należy wymienić gniazdko.
 9. Urządzenie musi być wyposażone w środki do odłączania od sieci zasilającej z separacją styków na wszystkich biegunach, które zapewniają pełne odłączenie w warunkach przepięcia kategorii III, a środki te muszą być wbudowane w stałe okablowanie zgodnie z zasadami okablowania.
 10. Klimatyzator musi być zainstalowany przez wykwalifikowanego profesjonalistę.
 11. Nie instalować urządzenia w odległości mniejszej niż 50 cm od substancji łatwopalnych (alkohol itp.) lub od pojemników pod ciśnieniem (np. puszki z aerozolem).
 12. Jeśli urządzenie jest używane w pomieszczeniach bez możliwości wentylacji, należy podjąć środki ostrożności, aby zapobiec wyciekowi czynnika chłodniczego do otoczenia i zagrożeniu pożarem.
 13. Materiały opakowaniowe podlegają recyklingowi i należy je wyrzucać do osobnych pojemników na śmieci.
- Po zakończeniu okresu użytkowania klimatyzator należy oddać do utylizacji w specjalnym punkcie zbiórki odpadów.
14. Klimatyzator należy wykorzystywać wyłącznie zgodnie z niniejszą instrukcją. Treść instrukcji nie może uwzględnić wszystkich możliwych warunków lub sytuacji. Tak jak w przypadku instalacji, obsługi i konserwacji każdego elektrycznego urządzenia AGD, zawsze stosuj zasady zdrowego rozsądku i ostrożności.
 15. Urządzenie musi być zainstalowane zgodnie z obowiązującymi przepisami krajowymi.
 16. Przed uzyskaniem dostępu do zacisków należy odłączyć wszystkie obwody zasilania od źródła zasilania.
 17. Urządzenie należy zainstalować zgodnie z krajowymi przepisami instalacyjnymi.
 18. Urządzenie może być używane przez dzieci w wieku 8 lat i starsze oraz osoby z ograniczonymi zdolnościami fizycznymi, sensorycznymi lub umysłowymi lub nieposiadającymi doświadczenia i wiedzy wyłącznie pod nadzorem innych osób lub po udzieleniu im wskazówek dotyczących bezpiecznego korzystania z urządzenia i zaznajomieniu z istniejącymi zagrożeniami. Urządzenie nie może służyć dzieciom do zabawy! Czyszczenie i konserwacja wykonywane przez dzieci bez nadzoru jest zabronione.

ZASADY BEZPIECZEŃSTWA

ZASADY BEZPIECZEŃSTWA I ZALECENIA DLA INSTALATORA

19. Nie instaluj klimatyzatora samodzielnie, lecz zawsze skontaktuj się ze profesjonalnym serwisem technicznym.
20. Czyszczenie i konserwacja muszą być wykonywane przez profesjonalny serwis techniczny. Przed przeprowadzeniem jakichkolwiek prac związanych z czyszczeniem lub konserwacją należy zawsze odłączyć urządzenie od sieci zasilającej.
21. Należy sprawdzić, czy napięcie w sieci zasilającej odpowiada wartości wybitej na tabliczce znamionowej. Wyłącznik lub wtyczkę zasilania należy utrzymywać w czystości. Zadbać o prawidłowe i pewne umieszczenie wtyczki zasilania w gnieździe, aby uniknąć ryzyka porażenia prądem elektrycznym lub pożaru wskutek słabego styku.
22. Nie należy wyciągać wtyczki w celu wyłączenia działającego urządzenia, ponieważ może to spowodować iskrzenie, pożar itp.
23. Urządzenie jest przeznaczone do pracy jako klimatyzator w pomieszczeniach mieszkalnych i nie może być używane do żadnych innych celów, takich jak suszenie ubrań, chłodzenie żywności itp.
24. Eksploatacja urządzenia tylko z założonym filtrem powietrza. Eksploatacja klimatyzatora bez filtra powietrza może doprowadzić do nadmiernego nagromadzenia kurzu lub zanieczyszczeń w wewnętrznych komponentach urządzenia, co może spowodować awarię w przyszłości.
25. Użytkownik ma obowiązek zlecenia instalacji urządzenia wykwalifikowanemu technikowi, który powinien zapewnić jego uziemienie, zgodne z obowiązującymi przepisami, i zainstalować wyłącznik termomagnetyczny.
26. Baterie w zdalnym pilocie sterowania należy oddać do recyklingu lub odpowiednio zutylizować. Zużyte baterie segregować oddzielnie od odpadów komunalnych i oddać do dostępnych punktów zbiórki.
27. Nie przebywać długo w polu nadmuchu zimnego powietrza z urządzenia. Bezpośrednia i długotrwała ekspozycja na zimne powietrze może być szkodliwa dla zdrowia. Szczególną ostrożność należy zachować w pomieszczeniach, w których przebywają dzieci, osoby starsze lub chore.
28. Jeśli z urządzenia wydobywa się dym lub woń spalenizny, należy natychmiast odłączyć zasilanie i skontaktować się z Centrum serwisowym.
29. Długotrwała praca urządzenia w takim stanie może prowadzić do pożaru lub śmiertelnego porażenia prądem.
30. Naprawy należy zlecać wyłącznie autoryzowanemu Centrum serwisowemu albo producentowi. Nieprawidłowa naprawa grozi porażeniem użytkownika przez prąd elektryczny itp.
31. Przewidując dłuższy czas nieużywania urządzenia, należy odłączyć wyłącznik automatyczny. Należy odpowiednio dobrać kierunek przepływu powietrza.
32. Klapy muszą być skierowane w dół w trybie ogrzewania, a w górę w trybie chłodzenia.
33. Należy sprawdzić, czy urządzenie zostało odłączone od sieci zasilającej, kiedy nie będzie używane przez długi czas i przed wykonaniem wszelkiego rodzaju czyszczenia i konserwacji.
34. Dobór najodpowiedniejszej temperatury może zapobiec uszkodzeniu urządzenia.

ZASADY BEZPIECZEŃSTWA I ZAKAZY

1. Przewodu zasilającego nie wolno zginać, rozciągać, ani ścisnąć, ponieważ może to doprowadzić do jego uszkodzenia. Porażenia prądem oraz pożary są często spowodowane przez uszkodzony przewód zasilający. Uszkodzony przewód zasilający może zostać wymieniony wyłącznie przez wykwalifikowanego technika.
2. Nie wolno stosować przedłużaczy ani rozgałęźników.
3. Nie wolno dotykać urządzenia, kiedy jest się boso albo kiedy części ciała są mokre lub wilgotne.
4. Nie wolno zasłaniać wlotu lub wylotu powietrza jednostki wewnętrznej i jednostki zewnętrznej. Zasłonięcie tych otworów powoduje spadek wydajności eksploatacyjnej klimatyzatora, co może prowadzić do jego awarii lub uszkodzenia.
5. Pod żadnym pozorem nie zmieniać parametrów urządzenia.
6. Nie należy instalować urządzenia w miejscach, w których powietrze może zawierać gaz, olej lub siarkę, ani w pobliżu źródeł ciepła.
7. Urządzenie nie może być obsługiwane przez osoby (w tym dzieci) z ograniczeniami fizycznymi, sensorycznymi lub umysłowymi bądź bez doświadczenia i wiedzy, pozostając bez nadzoru osoby odpowiedzialnej za ich bezpieczeństwo lub bez instruktażu przez osobę odpowiedzialną co do sposobu obsługi urządzenia.
8. Nie wolno siadać na górnej powierzchni urządzenia ani umieszczać na niej żadnych ciężkich lub gorących przedmiotów.
9. Nie otwierać okien ani drzwi na dłuższy czas, gdy klimatyzator pracuje.
10. Nie kierować strumienia powietrza na rośliny lub zwierzęta.
11. Długa bezpośrednia ekspozycja na strumień zimnego powietrza może mieć negatywne skutki dla roślin i zwierząt.
12. Nie dopuszczać do kontaktu klimatyzatora z wodą. Może to doprowadzić do uszkodzenia izolacji elektrycznej i porażenia prądem ze skutkiem śmiertelnym.
13. Nie wolno wchodzić na jednostkę zewnętrzną ani umieszczać na niej jakichkolwiek przedmiotów.
14. Pod żadnym pozorem nie należy wsuwać do urządzenia patyków ani żadnych podobnych przedmiotów. Może to doprowadzić do obrażeń ciała.
15. Dzieci powinny pozostawać pod nadzorem, aby nie mogły bawić się urządzeniem. Aby zapobiec porażeniu prądem, przewód zasilający w razie uszkodzenia musi być wymieniony przez producenta, autoryzowany serwis lub inną osobę posiadającą podobne kwalifikacje.

Jednostka

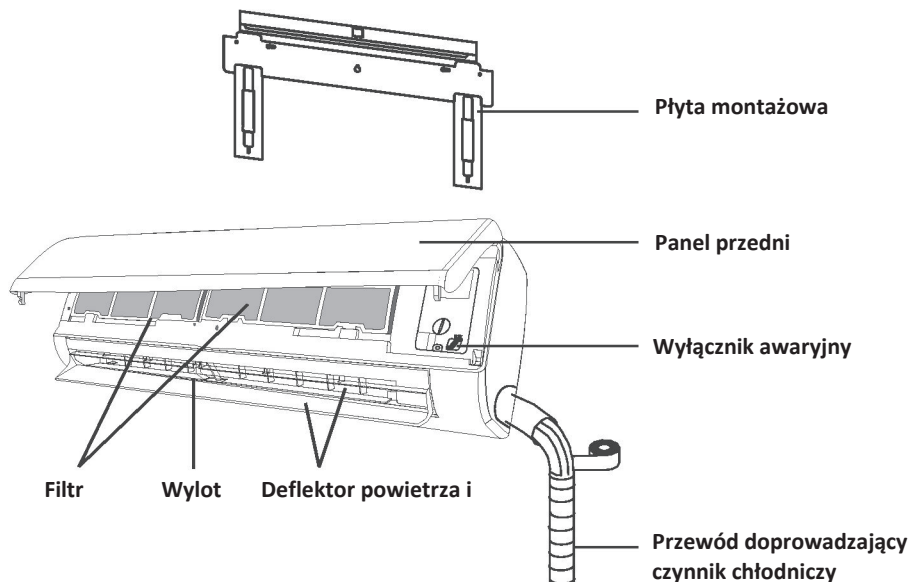

Jednostka zewnętrzna

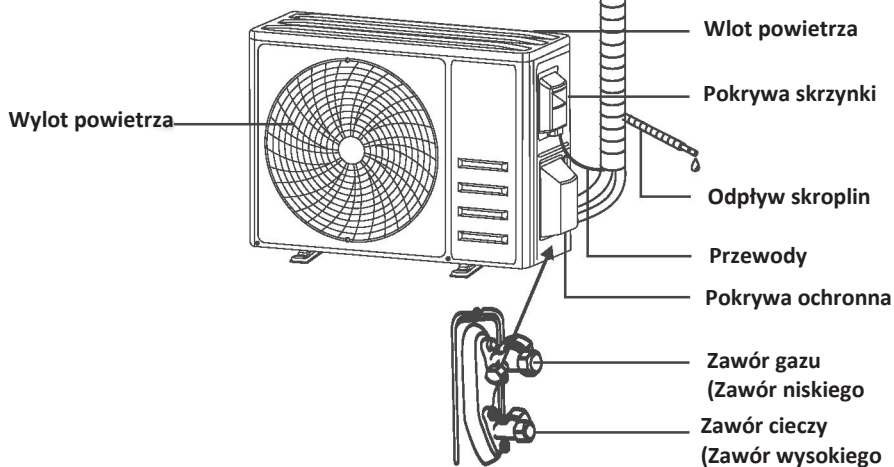

Widok po zdjęciu pokrywy ochronnej

Uwaga! Przedstawiony rysunek może różnić się od rzeczywistego urządzenia. Prosimy o odnośnienie się do posiadanego modelu.

Wyświetlacz jednostki wewnętrznej

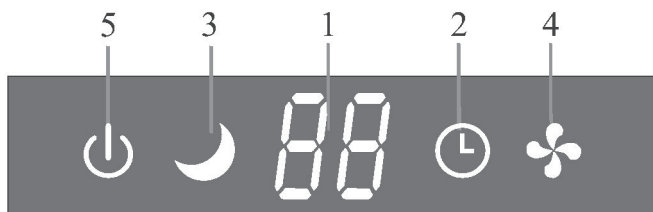

No.	LED	Function
1		Wskazania timera, temperatury i kodów błędów.
2		Kontrolki świecące podczas działania timera.
3		Tryb SLEEP
4		Symbol pojawiający się po włączeniu urządzenia i znikający po jego wyłączeniu.
5		Symbol pojawiający się po włączeniu zasilania.



Kształt i położenie przycisków i kontrolki może się różnić w zależności od modelu, ale ich funkcja jest taka sama.



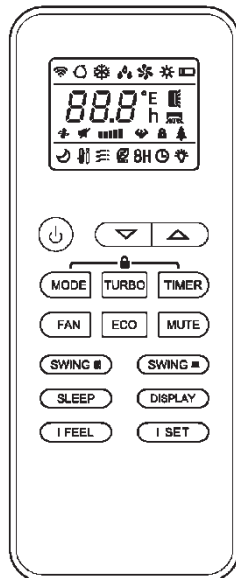
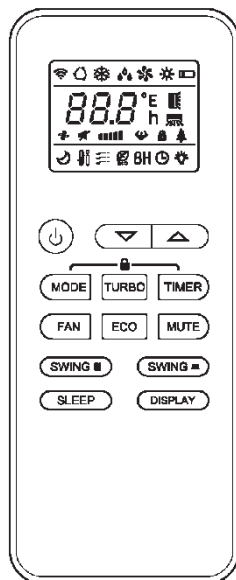

PILOT ZDALNEGO STEROWANIA

WYŚWIETLACZ pilota zdalnego sterowania_

Lp.	Symbole	Objaśnienie
1		Wskaźnik stanu baterii
2		Tryb Auto
3		Tryb chłodzenia
4		Tryb osuszania
5		Tryb pracy samego wentylatora
6		Tryb ogrzewania
7		Tryb ECO
8		Timer
9		Wskaźnik temperatury
10		Prędkość wentylatora: auto/niska/średnio- niska/średnia/średnio-wysoka/wysoka
11		Tryb pracy cichej
12		Funkcja TURBO
13		Tryb auto góra-dół
14		Tryb auto lewo-prawo
15		Tryb nocny „SLEEP”
16		Funkcja „HEALTH”
17		Tryb „I FEEL”
18	8H	Funkcja ogrzewania 8°C
19		Kontrolka sygnału
20		Delikatny nawiew
21		Blokada przycisków
22		Wyświetlacz WŁ./WYŁ.



Wyświetlacz i niektóre funkcje pilota zdalnego sterowania mogą się różnić w zależności od modelu.

Lp.	Przycisk	Funkcja
1		Włączanie/wyłączanie klimatyzatora.
2	^	Zwiększanie temperatury lub ustawienia godziny Timera.
3	v	Zmniejszanie temperatury lub ustawienia godziny Timera.
4	MODE	Wybór trybu pracy (AUTO, COOL, DRY, FAN, HEAT).
5	ECO	Włączanie/wyłączanie funkcji ECO.
		Długie naciśnięcie włącza/wyłącza funkcję ogrzewania 8°C (w zależności od modelu).
6	TURBO	Włączanie/wyłączanie funkcji TURBO.
7	FAN	Zmiana obrotów wentylatora: auto/niskie/średnie/wysokie
8	TIMER	Konfiguracja czasu włączenia/wyłączenia Timera.
9	SLEEP	Włączanie/wyłączanie funkcji SLEEP.
10	DISPLAY	Włączanie/wyłączanie wyświetlacza LED.
11	SWING 	Zatrzymanie lub uruchamianie ruchu kłapek żaluzji poziomej lub ustawienie kierunku przepływu powietrza góra/dół.
12	SWING 	Zatrzymanie lub uruchamianie ruchu deflektorów żaluzji pionowej lub ustawienie kierunku przepływu powietrza lewo/prawo.
13	I FEEL	Włącza/wyłącza funkcję I FEEL.
14	MUTE	Włączanie/wyłączanie funkcji MUTE.
		Dłuższe przytrzymanie włącza/wyłącza funkcję GEN (w zależności od modelu).
15	MODE + TIMER	Włączanie/wyłączanie funkcji blokady CHILD-LOCK.
16.	SWING  + SWING 	Włączanie/wyłączanie funkcji SELF-CLEAN (w zależności od modelu).
17	FAN + MUTE	Włączanie/wyłączanie funkcji GENTLE-WIND (w zależności od modelu).
18	SLEEP + DISPLAY	Włączanie/wyłączanie funkcji HEALTH (w zależności od modelu).
19	I SET	Zapisywanie w pamięci żądanego ustawienia temperatury, trybu i prędkości wentylatora.

⚠ Wyświetlacz i niektóre funkcje pilota zdalnego sterowania mogą się różnić w zależności od modelu.

⚠ Kształt i położenie przycisków i kontrolki może się różnić w zależności od modelu, ale ich funkcja jest taka sama.

⚠ Na potwierdzenie prawidłowego odbioru naciśnięcia każdego przycisku rozlega się sygnał dźwiękowy.

Wymiana baterii

Zdejmij pokrywę baterii z tyłu pilota, przesuwając ją w kierunku wskazanym strzałką. Włóż baterie zgodnie z biegunowością (+ i -) zaznaczoną na pilocie. Wsuń pokrywę baterii z powrotem na miejsce.

⚠ Użyj 2 sztuk baterii LRO3 AAA (1.5V).

Nie stosować akumulatorów.

Kiedy wyświetlanie stanie się niewyraźne, zużyte

baterie należy wymienić na nowe tego samego

Nie wyrzucaj baterii wraz ze zmieszanyimi

odpadami komunalnymi. Należy prowadzić ich

selektywną zbiórkę w celu ich specjalnego przetworzenia.

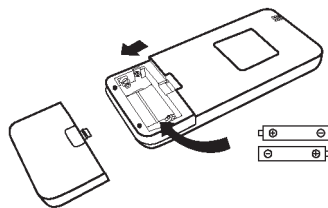

⚠ W niektórych modelach urządzenia, po każdym włożeniu baterii do pilota zdalnego sterowania można najpierw ustawić typ sterowania tylko chłodzeniem lub tylko ogrzewaniem. Po włożeniu baterii, wyłącz pilota zdalnego sterowania i wykonaj poniższe czynności.

1. Naciśnij i przytrzymaj **MODE**, aż zamiga ikona (❄), celem ustawienia Tylko chłodzenia.

2. Naciśnij i przytrzymaj **MODE**, aż zamiga ikona (☀), celem ustawienia Tylko ogrzewania.

Uwaga! Jeśli pilot zdalnego sterowania zostanie ustawiony w trybie chłodzenia, nie będzie można włączyć funkcji ogrzewania w urządzeniach z pompą ciepła. Zresetowanie ustawienia wymaga wyjęcia i ponownego włożenia baterii.

⚠ W niektórych modelach pilota zdalnego sterowania można skonfigurować wyświetlanie temperatury w stopniach Celsjusza lub Fahrenheita.

1. Naciśnij i przytrzymaj przycisk **TURBO** przez 5 sekund, aby wejść w tryb zmiany ustawienia.

2. Naciśnij i przytrzymaj przycisk **TURBO**, aż przełączy się na °C i °F;

3. Następnie zwolnij przycisk i odczekaj 5 sekund – ustawienie jest aktywne.

Uwaga!

1. Skieruj pilot zdalnego sterowania w kierunku klimatyzatora.
2. Pomiędzy pilotem zdalnego sterowania a odbiornikiem sygnału jednostki wewnętrznej nie może być żadnych przeszkód.
3. Nie wolno zostawiać pilota zdalnego sterowania w miejscu narażonym na bezpośrednie działanie promieni słonecznych.
4. Pilot zdalnego sterowania trzymać w odległości co najmniej 1 m od odbiornika telewizyjnego i innych urządzeń elektrycznych.

TRYB CHŁODZENIA

COOL ❄️

Funkcja chłodzenia umożliwia klimatyzatorowi chłodzenie pomieszczenia przy

jednoczesnym zmniejszeniu wilgotności powietrza.

Aby aktywować funkcję chłodzenia (COOL), naciskaj przycisk **MODE**, aż na wyświetlaczu

pojawi się symbol ❄️.

Za pomocą przycisków ∇ lub \blacktriangle ustawiaj temperaturę wyższą niż panująca w pomieszczeniu.

TRYB FAN (nie przycisk „FAN”)

FAN 🌸

Tryb FAN oznacza pracę wyłącznie wentylatora.

Aby ustawić tryb FAN, naciskaj przycisk **MODE**, aż na wyświetlaczu pojawi się symbol 🌸.

TRYB DRY

DRY 💧

Funkcja ta podnosi komfort w pomieszczeniu obniżając wilgotność powietrza.

Aby ustawić tryb DRY, naciskaj przycisk **MODE**, aż na wyświetlaczu pojawi się

symbol 💧. Fabrycznie skonfigurowana funkcja włącza się automatycznie.

FAN 🌸

TRYB AUTO

AUTO 🌀

Tryb automatyczny

Aby ustawić tryb AUTO, naciskaj przycisk **MODE**, aż na wyświetlaczu pojawi się symbol 🌀.

W trybie pracy AUTO automatycznie reaguje na temperaturę w pomieszczeniu.

TRYB OGRZEWANIA

HEAT ❄️

Funkcja ogrzewania umożliwia klimatyzatorowi ogrzewanie pomieszczenia.

Aby aktywować funkcję ogrzewania (HEAT), naciskaj przycisk **MODE**, aż na wyświetlaczu pojawi się symbol ❄️.

Za pomocą przycisków ∇ lub \blacktriangle ustawiaj temperaturę niższą niż panująca w pomieszczeniu.

⚠️ W trybie pracy OGRZEWANIE urządzenie może automatycznie aktywować cykl odszraniania, który jest niezbędny do usunięcia szronu ze skraplacza w celu przywrócenia jego funkcji wymiany ciepła. Cykl ten trwa zwykle od 2 do 10 minut. Podczas odszraniania wentylator urządzenia wewnętrznego przerywa swoją pracę. Po zakończeniu odszraniania urządzenie automatycznie powraca do trybu OGRZEWANIA.

⚠️ (Dotyczy rynku północnoamerykańskiego)
Jeśli zajdzie potrzeba, można w trybie ogrzewania nacisnąć przycisk ECO 10 razy w ciągu 8 sekund, aby wymusić odszranianie. Odłodzenie przebiegnie wtedy znacznie szybciej.

Obroty wentylatora (przycisk „FAN”)

Zmiana prędkości pracy wentylatora.

Naciśnij przycisk **FAN**, aby ustawić prędkość wentylatora z zakresu: AUTO/CICHE/NISKIE/ŚREDNIO-NISKIE/ŚREDNIE/ŚREDNIO-WYSOKIE/WYSOKIE/TURBO.

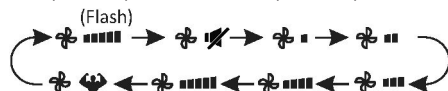

Funkcja blokady przycisków

1. Naciśnij i przytrzymaj jednocześnie przyciski **MODE** i **TIMER**, aby aktywować tę funkcję; wykonaj ponownie, aby ją dezaktywować.
2. Dzięki tej funkcji żaden przycisk nie będzie aktywny.

Funkcja TIMER ----- „TIMER ON”



Urządzenie uruchamia się automatycznie.

Gdy urządzenie jest wyłączone,

można aktywować ustawienie „TIMER ON”.

Aby ustawić czas automatycznego uruchomienia, wykonaj poniższe czynności:

1. Naciśnij przycisk **TIMER** po raz pierwszy celem skonfigurowania uruchomienia – na wyświetlaczu pilota pojawią się i będą migać i .
2. Naciśnij strzałkę w górę lub w dół, aby ustawić żądany czas włączenia Timera. Każde naciśnięcie przycisku powoduje zwiększenie/zmniejszenie czasu o pół godziny w zakresie od 0 do 10 godzin i o jedną godzinę w zakresie od 10 do 24 godzin.
3. Zatwierdź wybór po raz drugi naciskając przycisk **TIMER**.
4. Po ustawieniu Timera, ustaw żądany tryb (Cool/Heat/Auto/Fan/Dry), naciskając przycisk **MODE**. Ustaw wymagane obroty wentylatora, naciskając przycisk **FAN**. Następnie naciśnij przycisk \wedge lub \vee , aby ustawić żadaną temperaturę pracy.

ANULUJ ustawienie przyciskiem **TIMER**.

Funkcja TIMER ----- „TIMER OFF”



Urządzenie wyłącza się automatycznie.

Gdy urządzenie jest włączone,

można aktywować ustawienie „TIMER OFF”.

Aby ustawić czas automatycznego wyłączenia, wykonaj poniższe czynności: 1. Upewnij się, że urządzenie jest włączone.

2. Naciśnij po raz pierwszy przycisk **TIMER** celem skonfigurowania wyłączenia. Naciśnij \wedge lub \vee , aby ustawić żądany Timer.
3. Zatwierdź wybór po raz drugi naciskając przycisk **TIMER**.

ANULUJ ustawienie przyciskiem **TIMER**.

Uwaga! Przyciski podczas programowania należy przyciskać w ciągu 5 sekund, w przeciwnym razie konfiguracja będzie anulowana.

Funkcja SWING



1. Naciśnij przycisk „SWING”, aby włączyć żaluzję.
 - 1.1 Naciśnij **SWING**, aby aktywować poziome kłapy, które będą poruszać się ruchem z góry na dół, a wyświetlacz pilota wskaże . Naciśnij ponownie, aby zatrzymać ruch wahadłowy pod bieżącym kątem.
 - 1.2 Naciśnij **SWING**, aby aktywować ruch pionowych deflektorów z lewej do prawej, a wyświetlacz pilota wskaże . Naciśnij ponownie, aby zatrzymać ruch wahadłowy pod bieżącym kątem.
2. Ręczne ustawienie znajdujących się pod kłapami pionowych deflektorów pozwala na przestawienie strumienia powietrza bezpośrednio w prawo lub w lewo.
3. W niektórych modelach z ogrzewaniem inwerterowym jednocześnie naciśnięcie przycisku „SWING” w poziomie i „SWING” w pionie aktywuje funkcję czyszczenia „Self-Clean”.

Tę konfigurację należy wykonywać, kiedy urządzenie jest wyłączone.

Nigdy nie ustawiaj kłap ręką, gdyż możesz poważnie uszkodzić ich delikatny mechanizm!

Pod żadnym pozorem nie wkładać palców, patyków lub innych przedmiotów w otwory wlotowe i wylotowe. Przypadkowy kontakt z ruchomymi częściami może uszkodzić urządzenie lub spowodować obrażenia ciała.

Funkcja TURBO



- Aby włączyć funkcję turbo, naciśnij przycisk **TURBO** – na wyświetlaczu pojawi się . Naciśnij ponownie, aby wyłączyć tę funkcję. W trybach „COOL”/„HEAT”, wybranie funkcji „TURBO” przełączy urządzenie w tryb pracy na najwyższych obrotach wentylatora (szybki „COOL” lub szybki „HEAT”), aby zapewnić silny nawiew powietrza.

Funkcja MUTE

MUTE 

1. Naciśnij przycisk **MUTE**, aby aktywować tę funkcję – wyświetlacz pilota wskaże . Wykonaj ponownie, aby wyłączyć tę funkcję.
2. Po uruchomieniu funkcji „MUTE” pilot zdalnego sterowania wyświetli automatyczną prędkość wentylatora, a jednostka wewnętrzna będzie pracować na najniższych obrotach wentylatora, aby zapewnić ciszę.
3. Naciśnięcie przycisku „FAN”/„TURBO” spowoduje anulowanie funkcji „MUTE”. Funkcji „MUTE” nie można aktywować podczas pracy w trybie „DRY”.

Funkcja SLEEP

SLEEP 

Ustawianie fabrycznie skonfigurowanej pracy automatycznej.

Naciśnij przycisk **SLEEP**, aby aktywować funkcję „SLEEP”,

a na wyświetlaczu pojawi się . Naciśnij ponownie, aby wyłączyć tę funkcję.

Po 10 godzinach pracy w trybie nocnym „SLEEP” klimatyzator przełączy się na poprzednio ustawiony tryb.

Funkcja „I FEEL” (opcja)

I FEEL 

Naciśnij przycisk **I FEEL**, aby aktywować tę funkcję – wyświetlacz pilota wskaże . Wykonaj ponownie, aby wyłączyć tę funkcję.

Jest to funkcja polegająca na mierzeniu przez pilot zdalnego sterowania temperatury w jego aktualnej lokalizacji i wysyłaniu sygnału do klimatyzatora w celu optymalizacji temperatury wokół użytkownika i zapewnienia mu komfortu. Funkcja ta automatycznie wyłącza się po 8 godzinach (po 2 godzinach w przypadku niektórych trybów).

Funkcja ECO

ECO 

W tym trybie urządzenie automatycznie wybiera energooszczędne ustawienia

pracy.

Po naciśnięciu przycisku **ECO** na ekranie pojawi się , a urządzenie będzie działać w trybie „ECO”. Naciśnij ponownie, aby anulować.

Uwaga! Funkcja ECO jest dostępna zarówno w trybie CHŁODZENIA, jak i OGRZEWANIA.

Funkcja „DISPLAY” (wyświetlacz jednostki wewnętrznej)

DISPLAY

Włączanie/wyłączanie wyświetlacza LED na panelu.

Naciśnij przycisk **DISPLAY**, aby wyłączyć wyświetlacz LED na panelu. Naciśnij ponownie, aby włączyć wyświetlacz LED.

Funkcja „GEN” (opcja)



1. Włącz jednostkę wewnętrzną i naciśnij i przytrzymaj przycisk „MUTE” przez 3 sekundy, aby aktywować tę funkcję; wykonaj tę czynność ponownie, aby dezaktywować funkcję.
2. W ramach tej funkcji należy krótko nacisnąć przycisk **MUTE** aby wybrać tryb ogólny L3 - L2 - L1 - OF.
3. Wybierz OF i odczekaj 2 sekundy, aby zakończyć.

* Jeśli na jednostce wewnętrznej wyświetlacz wskazuje „0A”, użyj pilota, aby podnieść bieg roboczy trybu „GEN” – sprężarka uruchomi się ponownie po zatrzymaniu na 3 minuty.

Funkcja „SELF-CLEAN” (opcja)

Tylko w niektórych urządzeniach z inwerterową pompą ciepła.

Aby aktywować tę funkcję, należy najpierw wyłączyć jednostkę wewnętrzną, a następnie nacisnąć

jednocześnie przyciski  i  kierując pilot w stronę jednostki wewnętrznej, aż rozlegnie się sygnał dźwiękowy, a na wyświetlaczu pilota zdalnego sterowania i wyświetlaczu LED jednostki wewnętrznej pojawi się .

1. Funkcja ta pomaga usunąć z parownika jednostki wewnętrznej zanieczyszczenia, bakterie itp.
2. Funkcja będzie działać przez około 30 minut, po czym urządzenie powróci do wstępnie ustawionego trybu. Aby anulować tę funkcję w trakcie jej trwania, można nacisnąć przycisk . Po zakończeniu lub anulowaniu usłyszysz 2 sygnały dźwiękowe.



 Odgłosy pojawiające się podczas tego cyklu są normalne, ponieważ materiały, z których wykonane jest urządzenie, rozszerzają się pod wpływem ciepła i kurczą pod wpływem zimna.

 Aby zapobiec aktywacji zabezpieczeń, zalecamy wykorzystanie tej funkcji w warunkach otoczenia wskazanych poniżej.



Jednostka wewnętrzna	Temp < 86°F (30°C)
Jednostka zewnętrzna	41°F (5°C) < Temp < 86°F (30°C)

 Zalecana częstotliwość korzystania z tej funkcji: co 3 miesiące.



Funkcja ogrzewania 8°C (opcja)

1. Naciśnij i przytrzymaj przycisk  przez 3 sekundy, aby aktywować tę funkcję, a  () pojawi się na zdalnym wyświetlaczu. Wykonaj ponownie, aby wyłączyć tę funkcję.
2. Funkcja ta automatycznie uruchomi tryb ogrzewania, gdy temperatura w pomieszczeniu spadnie poniżej 8°C (46°F) i powróci do trybu gotowości, gdy temperatura osiągnie 9°C (48°F).
3. Jeśli temperatura w pomieszczeniu jest wyższa niż 18°C (64°F), urządzenie automatycznie anuluje tę funkcję.

Funkcja delikatnego nawiewu (opcja)

1. Włącz jednostkę wewnętrzną i przełącz na tryb „COOL”, a następnie naciśnij i przytrzymaj jednocześnie przyciski  i  na 3 sekundy, aby aktywować funkcję – na wyświetlaczu pojawi się . Wykonaj ponownie, aby dezaktywować funkcję.
2. Funkcja ta automatycznie zamyka pionowe kłapy, zapewniając komfortowe odczucie delikatnego nawiewu.

Funkcja „HEALTH” (opcja)

1. Włącz jednostkę wewnętrzną, a następnie naciśnij i przytrzymaj przez 3 sekundy przyciski  i . Aktywuje to funkcję, a na wyświetlaczu pojawi się . Wykonaj ponownie, aby dezaktywować funkcję.
2. Wykonanie funkcji „HEALTH” uruchomi jonizator/jonizator plazmowy/bipolarny/lampy UV-C (w zależności od modelu).

Funkcja „I SET” (opcja)

Zapamiętaj swoje ulubione ustawienie i uruchom je jednym przyciskiem.

Zapamiętaj ulubione ustawienie:

1. W każdym z trybów (COOL/HEAT/FAN/DRY) możesz nacisnąć i przytrzymać przycisk „I SET” przez 3 sekundy, aby zapamiętać dany tryb.
2. Gdy na wyświetlaczu pilota pojawi się migający napis „AU”, oznacza to, że pilot zapamiętał ulubione ustawienie.

* Wyjdź naciskając dowolny przycisk; zresetuj, powtarzając pkt 1 i 2.

Szybko przejdź do ulubionego ustawienia:

1. W każdym z trybów (COOL/HEAT/FAN/DRY) możesz raz nacisnąć przycisk „I SET”, aby aktywować ustawienie.
2. Urządzenie będzie pracować na ulubionym ustawieniu, a na pilocie zdalnego sterowania będzie migać symbol [AU].
3. Naciśnij ponownie lub użyj innego przycisku, aby anulować funkcję.

INSTRUKCJA OBSŁUGI

- ❗ Próba użycia klimatyzatora w temperaturze wykraczającej poza podany zakres może spowodować wyzwolenie zabezpieczenia klimatyzatora i awarię urządzenia. Dlatego też należy używać klimatyzatora w temperaturach wskazanych poniżej.

Klimatyzator bez inwertera:

Temperatura \ TRYB	Ogrzewanie	Chłodzenie	Osuszanie
Temperatura pomieszczenia	0°C ~ 27°C (32°F ~ 80°F)	17°C ~ 32°C (63°F ~ 90°F)	
Temperatura na zewnątrz	-7°C ~ 24°C (19°F ~ 75°F)	Klimat T1: 15°C ~ 43°C (59°F ~ 109°F)	
		Klimat T3: 15°C ~ 52°C (59°F ~ 125°F)	

Klimatyzator inwerterowy

Temperatura \ TRYB	Ogrzewanie	Chłodzenie	Osuszanie
Temperatura pomieszczenia	0°C ~ 27°C (32°F ~ 80°F)	17°C ~ 32°C (63°F ~ 90°F)	
Temperatura na zewnątrz	-15°C ~ 24°C (5°F ~ 75°F) (Ogrzewanie niskotemperaturowe: -20°C ~ 24°C (-4°F ~ 75°F))	Klimat T1: 15°C ~ 50°C (59°F ~ 122°F) (Chłodzenie niskotemperaturowe: -15°C ~ 50°C (5°F ~ 122°F))	
		Klimat T3: 15°C ~ 55°C (59°F ~ 131°F)	

Przy podłączonym zasilaniu należy ponownie uruchomić klimatyzator po wyłączeniu lub przełączyć go w inny tryb podczas pracy, a zabezpieczenie klimatyzatora zostanie wyzwolone. Sprężarka wznowi pracę po 3 minutach.

❗ Charakterystyka działania ogrzewania (dotyczy modeli z pompą ciepła)

Ogrzewanie wstępne:

Gdy funkcja ogrzewania jest włączona, wstępne nagrzanie jednostki wewnętrznej zajmie 2~5 minut, po czym klimatyzator rozpocznie ogrzewanie i nadmuchi ciepłego powietrza.

Odszranianie:

Podczas ogrzewania, gdy jednostka zewnętrzna jest oszroniona, klimatyzator włączy funkcję automatycznego odszraniania, aby poprawić skuteczność ogrzewania. Podczas odszraniania praca wentylatorów jednostki wewnętrznej i zewnętrznej zostaje przerwana. Po zakończeniu odszraniania klimatyzator automatycznie wznowi ogrzewanie.

❗ Wyłącznik awaryjny:

W przypadku awarii pilota zdalnego sterowania otwórz panel i znajdź przycisk awaryjny na skrzynce elektroniki sterowania. (Zawsze naciskaj przycisk awaryjny przez materiał izolacyjny).

Aktualny status	Czynność	Emitowany sygnał	Wejście w tryb
Gotowość	Naciśnij przycisk awaryjny raz	Jednokrotny krótki sygnał dźwiękowy.	Tryb chłodzenia
Gotowość (tylko dla modeli z pompą ciepła)	Naciśnij przycisk awaryjny dwukrotnie w ciągu 3 sekund	Krótki, dwukrotny sygnał dźwiękowy.	Tryb ogrzewania
Praca	Naciśnij przycisk awaryjny raz	Sygnał dźwiękowy powtarza się przez chwilę	Tryb wyłączenia

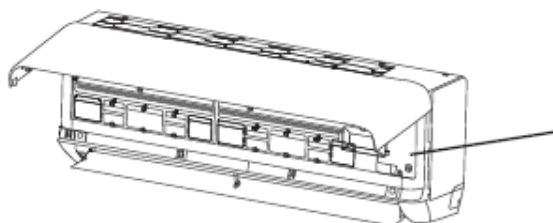

Pokrywa skrzynki kontrolnej

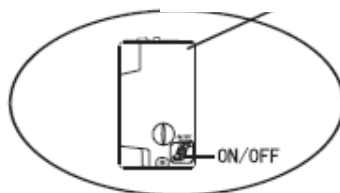

(otwórz panel jednostki wewnętrznej)

INSTRUKCJA SERWISOWA (R32)

1. Zapoznaj się z informacjami zawartymi w niniejszej instrukcji, aby poznać wymiary przestrzeni potrzebnej do prawidłowej instalacji urządzenia, w tym minimalne dopuszczalne odległości od sąsiednich konstrukcji.
2. Urządzenie należy zamontować, obsługiwać i przechowywać w pomieszczeniu o powierzchni ^{powyżej} 4 m².
3. Długość instalowanych przewodów rurowych powinna być ograniczona do minimum.
4. Przewody rurowe powinny być chronione przed uszkodzeniami fizycznymi i nie powinny być instalowane w niewentylowanej przestrzeni, jeśli jest ona mniejsza niż 4 m².
5. Należy przestrzegać obowiązujących przepisów i norm dotyczących instalacji gazowych.
6. Połączenia mechaniczne powinny być dostępne do celów konserwacji.
7. Należy postępować zgodnie z instrukcjami podanymi w niniejszej instrukcji obsługi, instalacji, czyszczenia, konserwacji i utylizacji czynnika chłodniczego.
8. Należy zapewnić drożność otworów wentylacyjnych.
9. Uwaga: Prace serwisowe wykonywać wyłącznie zgodnie z zaleceniami producenta.
10. **Ostrzeżenie:** Urządzenie należy przechowywać w prawidłowo wentylowanym pomieszczeniu, którego wielkość odpowiada powierzchni wskazanej do użytkowania urządzenia.
11. **Ostrzeżenie:** Urządzenie powinno być przechowywane w pomieszczeniu bez stałego, aktywnego otwartego ognia (np. działającego urządzenia gazowego) i źródeł zapłonu (np. działającego grzejnika elektrycznego).
12. Urządzenie należy przechowywać w sposób zapobiegający uszkodzeniom mechanicznym.
13. Każda osoba, której zlecone są prace na obiegu czynnika chłodniczego, powinna posiadać ważne i aktualne uprawnienia, wydane przez akredytowany, branżowy organ weryfikujący, potwierdzające jej kompetencje w zakresie obsługi czynników chłodniczych, zgodnie ze specyfikacją weryfikacji uznawaną w danym sektorze. Prace serwisowe powinny być wykonywane wyłącznie zgodnie z zaleceniami producenta urządzenia. Prace konserwacyjne i naprawcze wymagające pomocy innych wykwalifikowanych osób muszą być wykonywane pod nadzorem osoby kompetentnej w zakresie stosowania palnych czynników chłodniczych.
14. Wszystkie procedury robocze, które dotyczą środków bezpieczeństwa, mogą być wykonywane wyłącznie przez kompetentne osoby.
15. **Ostrzeżenie:**
 - * Nie używać żadnych środków przyspieszających proces odszraniania ani nie usuwać szronu samodzielnie. Postępuj zgodnie z zaleceniami producenta.
 - * Urządzenie należy przechowywać w pomieszczeniu, w którym nie ma stałych aktywnych źródeł zapłonu, jak np. otwarty płomień, urządzenie gazowe lub grzejnik elektryczny.
 - * Nie przekłuwać ani nie podpalać.
 - * Należy pamiętać, że czynniki chłodnicze mogą nie wydzielać zapachu.



Przeostroga: Zagrozenie



Przeozczytaj instrukcje obslugi



Instrukcja obslugi



Przeozczytaj instrukcje

16. Informacje dotyczące prac serwisowych:

1) Kontrola otoczenia

Przed rozpoczęciem pracy z układami zawierającymi łatwopalne czynniki chłodnicze konieczne jest przeprowadzenie kontroli bezpieczeństwa w celu zminimalizowania ryzyka zapłonu. Przed przystąpieniem do naprawy układu chłodniczego należy przestrzegać następujących środków ostrożności.

2) Prowadzenie prac

Prace należy wykonywać zgodnie z kontrolowaną procedurą, aby zminimalizować ryzyko obecności łatwopalnego gazu lub oparów podczas wykonywania prac.

3) Ogólny teren prowadzenia prac

Wszyscy pracownicy obsługi technicznej i inni pracownicy w danym obszarze powinni zostać poinstruowani o rodzaju wykonywanej pracy. Należy unikać pracy w pomieszczeniach zamkniętych. Teren wokół obszaru prowadzenia prac powinien zostać odizolowany. Należy sprawdzić, czy warunki panujące w miejscu prowadzenia prac są bezpieczne, usuwając z niego substancje łatwopalne.

4) Sprawdzanie obecności czynnika chłodniczego

Dany obszar należy sprawdzać za pomocą odpowiedniego detektora czynnika przed i podczas pracy, aby upewnić się, że technik ma świadomość istnienia potencjalnie łatwopalnej atmosfery. Sprawdź, czy używany sprzęt do wykrywania wycieków jest odpowiedni do użycia z łatwopalnymi czynnikami chłodniczymi, tj. nieiskrzący, o odpowiedniej klasie szczelności lub iskrobezpieczny.

5) Obecność gaśnicy

W przypadku konieczności przeprowadzenia prac na sprzęcie chłodniczym lub na powiązanych z nim częściach, należy zapewnić odpowiedni sprzęt gaśniczy. Umieścić gaśnicę proszkową lub CO₂ w pobliżu miejsca uzupełniania czynnika.

6) Brak źródeł zapłonu

Żadna z osób prowadzących prace na układzie chłodniczym, demontując przewody rurowe, nie może używać żadnych źródeł zapłonu w taki sposób, aby groziło to pożarem lub wybuchem. Wszystkie możliwe źródła zapłonu, w tym zapalone papierosy, należy trzymać w odpowiedniej odległości od miejsca instalacji, naprawy, usuwania i utylizacji czynnika, kiedy może on zostać uwolniony do otaczającej przestrzeni. Przed rozpoczęciem prac należy zbadać obszar wokół urządzenia, aby upewnić się, że nie istnieją żadne zagrożenia związane z łatwopalnymi substancjami i nie ma ryzyka zapłonu. Należy ustawić znaki zakazu palenia.

7) Przewiewne pomieszczenie

Przed ingerowaniem w instalację lub wykonaniem prac pożarowo i wybuchowo niebezpiecznych należy upewnić się, że obszar jest otwarty lub jest odpowiednio wentylowany. Wentylacja powinna być utrzymywana przez cały okres wykonywania prac. Wentylacja powinna bezpiecznie rozproszyć uwolniony czynnik chłodniczy, a najlepiej usunąć go do atmosfery.

8) Kontrole urządzeń chłodniczych

W przypadku zmiany komponentów elektrycznych powinny one być sprawne i mieć właściwą specyfikację. Przez cały czas należy przestrzegać wytycznych producenta dotyczących konserwacji i serwisu.

W razie wątpliwości należy skonsultować się z działem technicznym producenta w celu uzyskania pomocy.

W przypadku instalacji wykorzystujących łatwopalne czynniki chłodnicze należy przeprowadzić następujące kontrole:

- Ilość uzupełnianego czynnika chłodniczego powinna być odpowiednia do powierzchni pomieszczenia, w którym znajdują się zawierające go części.
- Urządzenia wentylacyjne i wyloty działają prawidłowo i nie są zatkane.
- W przypadku stosowania pośredniego obiegu chłodniczego należy sprawdzić obwód wtórny na obecność czynnika chłodniczego.
- Oznakowanie sprzętu jest trwale widoczne i czytelne. Oznaczenia i symbole, które są nieczytelne, należy wymienić.
- Przewód lub elementy chłodnicze są zamontowane w miejscu, w którym zachodzi małe prawdopodobieństwo, iż zostaną narażone na działanie jakiegokolwiek substancji, która może powodować korozję części zawierających czynnik chłodniczy, o ile elementy te nie są wykonane z materiałów, które są z natury odporne na korozję lub są odpowiednio zabezpieczone przed skorodowaniem.

9) Kontrola urządzeń elektrycznych

Naprawa i konserwacja elementów elektrycznych obejmuje wstępne kontrole bezpieczeństwa i procedury kontroli części. Jeżeli wystąpi usterka, która mogłaby zagrozić bezpieczeństwu, do obwodu nie należy podłączać zasilania elektrycznego, dopóki usterka nie zostanie usunięta w sposób zadowalający. Jeżeli nie można skorygować usterki natychmiast, ale konieczne jest kontynuowanie pracy, należy zastosować odpowiednie rozwiązanie tymczasowe. Należy zgłosić to właścicielowi sprzętu w celu poinformowania wszystkich zainteresowanych.

W trakcie wstępnej kontroli bezpieczeństwa sprawdzić, czy:

- kondensatory są rozładowane: należy to zrobić w bezpieczny sposób, aby uniknąć ryzyka iskrzenia,
- nie ma odstępniętych części i przewodów elektrycznych podczas uzupełniania czynnika i przywracania lub czyszczenia układu,
- urządzenie jest skutecznie uziemione.

17. Naprawy elementów szczelnych

- 1) Podczas napraw podzespołów szczelnych, wszystkie źródła zasilania elektrycznego muszą być odłączone od sprzętu przed usunięciem szczelnych pokryw itp. Jeśli zasilanie elektryczne sprzętu podczas serwisowania jest bezwzględnie konieczne, to w najbardziej krytycznym punkcie należy umieścić detektor wycieków o stałym działaniu celem ostrzegania o potencjalnym zagrożeniu.
- 2) Należy w sposób szczególnie przestrzegać poniższych zaleceń, aby prace na częściach elektrycznych nie spowodowały zmian w konstrukcji szczelnych obudów, mając wpływ na ich stopień ochrony. Obejmuje to uszkodzenia kabli, nadmierną liczbę połączeń, zaciski wykonane niezgodnie z oryginalną specyfikacją, uszkodzenia uszczelek, nieprawidłowy montaż dławików itp. Urządzenie musi być zamontowane w sposób bezpieczny. Uszczelnienia lub materiały uszczelniające nie mogą ulegać degradacji w stopniu powodującym, że nie zabezpieczają już przed wpływem atmosfery łatwopalnej. Części zamienne muszą być zgodne ze specyfikacjami producenta.

UWAGA: Zastosowanie uszczelnacza silikonowego może ograniczać skuteczność niektórych typów detektorów wycieków. Komponenty iskrobezpieczne nie muszą być izolowane przed rozpoczęciem pracy.

18. Naprawa komponentów iskrobezpiecznych

Nie wolno podłączać do obwodu żadnych stałych obciążeń indukcyjnych lub pojemnościowych bez upewnienia się, że nie przekroczą to dopuszczalnego napięcia i natężenia prądu dozwolonego dla używanego sprzętu.

Części iskrobezpieczne są jedynymi, na których można prowadzić prace pod napięciem w obecności atmosfery łatwopalnej. Aparatura testowa powinna mieć prawidłową wartość znamionową. Komponenty należy wymieniać wyłącznie na części wskazane przez producenta. Inne części mogą w razie wycieku spowodować zapłon czynnika chłodniczego w atmosferze.

19. Okablowanie

Sprawdzić, czy okablowanie nie jest zużyte, skorodowane, narażone na nadmierne ciśnienie, wibracje, ostre krawędzie lub inne niekorzystne oddziaływania środowiskowe. Kontrola powinna również uwzględniać skutki starzenia się materiałów lub ciągłych wibracji pochodzących ze źródeł takich jak sprężarki lub wentylatory.

20. Wykrywanie łatwopalnych czynników chłodniczych

W żadnym wypadku nie wolno wykorzystywać potencjalnych źródeł zapłonu do szukania lub wykrywania wycieków czynnika chłodniczego. Nie wolno używać palnika halogenowego (lub innego detektora wykorzystującego nieostryżony płomień).

21. Metoda wykrywania nieszczelności

Następujące metody wykrywania nieszczelności są uznawane za dopuszczalne w przypadku systemów zawierających łatwopalne czynniki chłodnicze.

Do wykrywania łatwopalnych czynników chłodniczych stosuje się elektroniczne wykrywacze nieszczelności, ale ich czułość może nie być odpowiednia lub może wymagać ponownej kalibracji. (Sprzęt wykrywający powinien być kalibrowany w obszarze wolnym od czynnika chłodniczego). Należy upewnić się, że czujnik nie stanowi potencjalnego źródła zapłonu i jest odpowiedni dla używanego czynnika chłodniczego. Sprzęt do wykrywania nieszczelności powinien być ustawiony na wartość procentową LFL czynnika chłodniczego i powinien być skalibrowany do zastosowanego czynnika chłodniczego, a odpowiednia wartość procentowa gazu (maksymalnie 25%) zostanie potwierdzona. Płyny do wykrywania nieszczelności nadają się do stosowania z większością czynników chłodniczych, ale należy unikać stosowania detergentów zawierających chlor, ponieważ chlor może reagować z czynnikiem chłodniczym i powodować korozję miedzianych przewodów rurowych. W przypadku podejrzenia wycieku należy usunąć/ugasić wszystkie otwarte płomienie. W przypadku wykrycia wycieku czynnika chłodniczego, który wymaga lutowania, cały czynniki chłodniczy należy odzyskać z układu lub odizolować (za pomocą zaworów odcinających) w części układu oddalonej od miejsca wycieku. Azot beztlenowy (OFN) powinien być następnie przedmuchiwany przez system zarówno przed, jak i w trakcie procesu lutowania.

22. Usuwanie i opróżnianie

Podczas mechanicznej ingerencji w obieg czynnika chłodniczego w celu dokonania naprawy lub w jakimkolwiek innym celu, należy stosować ogólnie przyjęte procedury. Niemniej jednak ważne jest, aby dochować najlepszych praktyk ze względu na łatwopalność. Należy przeprowadzić niżej wymienione czynności:

- usunąć czynniki chłodniczy;
- przepłukać obwód gazem obojętnym;
- opróżnić;
- ponownie przepłukać gazem obojętnym;
- otworzyć obwód przecinając lub rozlutowując go.

Czynnik chłodniczy należy odzyskać do odpowiednich butli do odzysku. Układ należy przepłukać OFN w celu zapewnienia bezpieczeństwa urządzenia. Ten proces może wymagać kilkakrotnego powtórzenia. Nie wolno używać sprężonego powietrza ani tlenu.

Płukanie należy przeprowadzić poprzez przerwanie próżni w układzie za pomocą OFN i kontynuowanie napełniania do momentu osiągnięcia ciśnienia roboczego, a następnie odpowietrzenie do atmosfery i na koniec obniżenie do próżni. Proces ten należy powtarzać do momentu, aż w układzie nie będzie czynnika chłodniczego. Po końcowym napełnieniu OFN system należy odpowietrzyć do ciśnienia atmosferycznego, aby umożliwić wykonanie pracy. Operacja ta jest absolutnie niezbędna w przypadku lutowania rur.

Należy upewnić się, że wylot pompy próżniowej nie znajduje się w pobliżu źródeł zapłonu, a także zapewniona jest wentylacja.

23. Wycofanie z eksploatacji

Przed wykonaniem tej procedury konieczne jest, aby technik był w pełni zaznajomiony ze sprzętem i wszystkimi jego specyfikacjami. Zaleca się, aby całość czynnika chłodniczego była odzyskiwana w sposób bezpieczny. Przed wykonaniem zadania należy pobrać próbkę oleju i czynnika chłodniczego na wypadek konieczności przeprowadzenia analizy przed ponownym użyciem zregenerowanego czynnika chłodniczego. Przed rozpoczęciem pracy należy zapewnić dostęp do zasilania elektrycznego.

- a) Należy zapoznać się z urządzeniem i jego działaniem.
- b) Odłączyć instalację od zasilania elektrycznego.
- c) Przed rozpoczęciem procedury należy sprawdzić, czy:
 - w razie potrzeby dostępny jest sprzęt mechaniczny do obsługi butli z czynnikiem chłodniczym;
 - wszystkie środki ochrony indywidualnej są dostępne i prawidłowo używane;
 - proces odzyskiwania jest przez cały czas nadzorowany przez kompetentną osobę;
 - sprzęt do odzyskiwania i butle są zgodne z odpowiednimi normami.
- d) Jeśli to możliwe, należy wypompować czynnik chłodniczy z układu.
- e) Jeśli uzyskanie próżni nie jest możliwe, należy wykonać rozdzielacz, aby umożliwić usunięcie czynnika chłodniczego z różnych części instalacji.
- f) Przed rozpoczęciem opróżniania czynnika z instalacji należy postawić butlę do jego odzysku na wadze.
- g) Uruchom urządzenie służące do odzyskiwania czynnika i obsługuj ją zgodnie z instrukcjami producenta.
- h) Nie przepelniaj butli. (nie więcej niż 80% objętości skroplonego czynnika).
 - i) Nie wolno przekraczać maksymalnego ciśnienia roboczego butli – nawet chwilowo.
 - j) Po prawidłowym napełnieniu butli i całkowitym opróżnieniu czynnika chłodniczego z instalacji, należy natychmiast zabrać z miejsca pracy butle i urządzenia do opróżniania instalacji, a następnie zamknąć wszystkie zawory odcinające instalacji i urządzeń.
 - k) Nie wolno napełniać odzyskanym czynnikiem chłodniczym innego układu, jeżeli nie został oczyszczony i sprawdzony.

24. Oznakowanie

Na sprężcie powinna znajdować się etykieta z informacją, że został on wycofany z eksploatacji i opróżniony z czynnika chłodniczego. Etykieta powinna być opatrzona datą i podpisem. Na każdym urządzeniu powinny znajdować się etykiety ostrzegające o łatwopalnym czynnikiem chłodniczym.

25. Odzyskiwanie

Podczas usuwania czynnika chłodniczego z układu, zarówno w celu serwisowania, jak i wycofania z eksploatacji, zaleca się, aby wszystkie czynniki chłodnicze były usuwane w bezpieczny sposób.

Podczas przelewania czynnika chłodniczego do butli należy używać wyłącznie odpowiednich butli do odzyskiwania czynnika chłodniczego. Do opróżnienia instalacji potrzebna będzie odpowiednia ilość butli umożliwiających odbiór całego czynnika z obiegu. Wszystkie używane butle są przeznaczone dla odzyskanego czynnika chłodniczego i oznaczone dla tego czynnika (tj. specjalne butle do odzyskiwania czynnika chłodniczego). Butle muszą być wyposażone w zawory bezpieczeństwa i odcinające. Należy sprawdzić, czy zawory te są w pełni sprawne.

Butle należy opróżnić i – w miarę potrzeby – schłodzić przed napełnieniem ich czynnikiem z instalacji.

Sprzęt do odzyskiwania czynnika chłodniczego z instalacji musi być w pełni sprawny i być wyposażony w zestaw instrukcji dotyczących danego sprzętu oraz musi być odpowiedni do odzyskiwania wszelkich stosowanych czynników chłodniczych oraz łatwopalnych czynników chłodniczych, jeśli takie występują. Należy przygotować wagi do odmierzania odzyskiwanej ilości czynnika chłodniczego i sprawdzić, czy są w pełni sprawne. Węże powinny być wyposażone w szczelne złączki i znajdować się w dobrym stanie. Przed użyciem urządzenia do odzyskiwania czynnika chłodniczego należy sprawdzić, czy jest ono w zadowalającym stanie technicznym, czy było prawidłowo konserwowane i, czy wszystkie powiązane elementy elektryczne są uszczelnione, aby zapobiec zapłonowi w przypadku wycieku czynnika chłodniczego. W razie wątpliwości należy skonsultować się z producentem. Czynnik chłodniczy odzyskany z instalacji należy zwrócić jego sprzedawcy w odpowiednich butlach, wraz z wymaganym dla czynnika zgłoszeniem utylizacji odpadu. Nie wolno mieszać czynników chłodniczych w urządzeniach do odzysku, a zwłaszcza w butlach.

W razie usuwania sprężarek lub olejów sprężarkowych, należy upewnić się, że zostały one opróżnione do akceptowalnego poziomu, aby zapewnić brak łatwopalnego czynnika chłodniczego w środku smarnym. Proces opróżniania należy przeprowadzić przed zwróceniem sprężarki dostawcy.

W celu przyspieszenia tego procesu należy stosować wyłącznie elektryczne ogrzewanie korpusu sprężarki. Opróżnianie układu z oleju należy przeprowadzać w bezpieczny sposób.

ŚRODKI OSTROŻNOŚCI DOTYCZĄCE INSTALACJI (R32)

Ważne

1. Instalację klimatyzatora powinien przeprowadzić fachowiec, a instrukcja instalacji jest przeznaczona wyłącznie dla wykwalifikowanego instalatora! Specyfikacje instalacji podlegają postanowieniom posprzedażnym producenta.
2. Wszelkie nieprawidłowe działania podczas napełniania łatwopalnym czynnikiem chłodniczym mogą spowodować poważne szkody materialne lub obrażenia ciała.
3. Po zakończeniu instalacji należy przeprowadzić test szczelności.
4. Aby do minimum ograniczyć ryzyko pożaru, przed konserwacją lub naprawą klimatyzatora pracującego na palnym czynniku chłodniczym, konieczne jest przeprowadzenie kontroli bezpieczeństwa.
5. W celu zapewnienia, że wszelkie ryzyko związane z palnym gazem lub oparami podczas pracy jest ograniczone do minimum, należy obsługiwać urządzenie zgodnie z kontrolowaną procedurą.
6. Wymagania dotyczące całkowitej masy uzupełnianego czynnika chłodniczego i powierzchni pomieszczenia, w którym ma być używany klimatyzator przedstawiono w poniższych tabelach GG.1 i GG.2.

Maksymalna ilość czynnika i wymagana minimalna powierzchnia

$$m = (4 \text{ m}^3) \times LFL, m_2 = (26 \text{ m}^3) \times LFL, m_3 = (130 \text{ m}^3) \times LFL$$

Gdzie LFL to dolna granica palności w kg/m³. LFL dla R32 to 0,306 kg/m³

Dla urządzeń o ilości czynnika $m_1 < M = m_2$:

Maksymalna ilość czynnika w danym pomieszczeniu powinna być zgodna z wzorem:

$$m_{max} = 2,5 \times (LFL)^{(5/4)} \times h_0 \times (A)^{1/2}$$

Wymagana minimalna powierzchnia A_{min} do instalacji urządzenia z ilością czynnika chłodniczego M (kg) powinna być zgodna z wzorem: $A_{min} = (M / (2,5 \times (LFL)^{(5/4)} \times h_0))^2$

gdzie:

Tabela GG.1 – Maksymalna ilość czynnika (kg)

Kategoria	LFL (kg/m ³)	h ₀ (m)	Powierzchnia (m) ²						
			4	7	10	15	20	30	50
R32	0,306	1	1,14	1,51	1,8	2,2	2,54	3,12	4,02
		1,8	2,05	2,71	3,24	3,97	4,58	5,61	7,254
		2,2	2,5	3,31	3,96	4,85	5,6	6,86	8,85

Tabela GG.2 – Minimalna powierzchnia pomieszczenia (m²)

Kategoria	LFL (kg/m ³)	h ₀ (m)	Ilość ładunku (M) (kg)						
			Minimalna powierzchnia (m) ²						
R32	0,306		1,224 kg	1,836 kg	2,448 kg	3,672 kg	4,896 kg	6,12 kg	7,956 kg
		0,6		29	51	116	206	321	543
		1		10	19	42	74	116	196
		1,8		3	6	13	23	36	60
		2,2		2	4	9	15	24	40

Zasady bezpieczeństwa podczas instalacji

1.



Zakaz używania otwartego ognia



Niezbędna wentylacja

2. Bezpieczeństwo



Uwaga na elektrostatykę



Należy nosić odzież ochronną i rękawice antystatyczne



Nie używaj telefonu komórkowego

ŚRODKI OSTROŻNOŚCI DOTYCZĄCE INSTALACJI (R32)

3. Bezpieczeństwo montażu

- Detektor wycieku czynnika chłodniczego
- Odpowiednie miejsce instalacji



Rysunek po lewej stronie przedstawia schemat detektora wycieku czynnika chłodniczego.

Należy pamiętać o podjęciu poniższych środków.

1. Właściwa wentylacja w miejscu instalacji.
2. W miejscu instalacji i konserwacji klimatyzatora pracującego na czynniku chłodniczym R32 zabroniona jest obecność otwartego ognia, prace spawalnicze, palenie tytoniu, suszarnia bądź inne źródła temperatury powyżej 548 stopni Celsjusza, bezpośrednio grożącej pożarem.
3. Podczas montażu klimatyzatora z czynnikiem należy podjąć odpowiednie środki zapobiegawcze, takie jak noszenie antystatycznej odzieży i rękawic.
4. Konieczne jest wybranie miejsca montażu lub konserwacji, w którym wloty i wyloty powietrza jednostek wewnętrznych i zewnętrznych nie będą blokowane oraz nie znajdują się w pobliżu źródeł ciepła lub środowiska łatwopalnego i/lub wybuchowego.
5. Jeśli podczas instalacji dojdzie do wycieku czynnika chłodniczego z jednostki wewnętrznej, należy natychmiast wyłączyć zawór agregatu zewnętrznego, a cały personel powinien opuścić pomieszczenie do momentu ustania wycieku czynnika chłodniczego przez 15 minut. Jeśli produkt jest uszkodzony, konieczne jest oddanie uszkodzonego produktu do punktu serwisowego. Zabrania się spawania przewodu czynnika chłodniczego lub wykonywania innych czynności na obiekcie użytkownika.
6. Należy wybrać miejsca o równomiernym przepływie powietrza wlotowego i wylotowego dla jednostki wewnętrznej.
7. Należy unikać miejsc, w których znajduje się inny sprzęt elektryczny, wtyczki i gniazda zasilania, szafki kuchenne, łóżko, sofa i inne cenne przedmioty bezpośrednio pod przewodami po obu stronach jednostki wewnętrznej.

Pomocne narzędzia

Narzędzie	Obraz	Narzędzie	Obraz	Narzędzie	Obraz
Klucz standardowy		Obcinak do rur		Pompa próżniowa	
Klucz nastawny		Śrubokręty (krzyżakowe i płaskie)		Okulary ochronne	
Klucz dynamometryczny		Rozdzielacz i manometry		Rękawice robocze	
Klucze sześciokątne lub imbusowe		Poziomica		Waga do czynnika chłodniczego	
Wiertła i końcówki wiertarskie		Roztłaczarka do rur		Miernik mikronowy	
Wiertła koronowe		Amperomierz cęgowy			

ŚRODKI OSTROŻNOŚCI DOTYCZĄCE INSTALACJI

Długość przewodu i dodatkowa ilość czynnika

Wydajność klimatyzacji modeli inwerterowych (BTU/h)	9K-12K		18K-24K		30K-36K	
Długość przewodu dla standardowej ilości czynnika	5m/16ft	5m/16ft	5m/16ft	5m/16ft	5m/16ft	5m/16ft
Długość przewodu dla standardowej ilości czynnika (np: Ameryka Północna itp.)	7.5m/24ft	7.5m/24ft	7.5m/24ft	7.5m/24ft	7.5m/24ft	7.5m/24ft
Maks. odległość od jednostki wewnętrznej do zewnętrznej	15m/49ft	15m/49ft	20m/65ft	20m/65ft	30m/98ft	30m/98ft
Dodatkowa ilość czynnika chłodniczego	20g/m	15g/m	30g/m	25g/m	30g/m	25g/m
Maks. różnica poziomów między jednostką wewnętrzną a zewnętrzną	10m/32ft	10m/32ft	15m/48ft	15m/48ft	20m/65ft	20m/65ft
Typ czynnika chłodniczego	R22/R410A	R32	R22/R410A	R32	R22/R410A	R32

Wydajność klimatyzacji modeli bez inwertera (BTU/h)	9K-12K		18K-36K	
Długość przewodu dla standardowej ilości czynnika	5m/16ft	5m/16ft	5m/16ft	5m/16ft
Maks. odległość od jednostki wewnętrznej do zewnętrznej	15m/49ft	15m/49ft	15m/49ft	15m/49ft
Dodatkowa ilość czynnika chłodniczego	20g/m	15g/m	30g/m	25g/m
Maks. różnica poziomów między jednostką wewnętrzną a zewnętrzną	5m/16ft	5m/16ft	5m/16ft	5m/16ft
Typ czynnika chłodniczego	R22/R410A	R32	R22/R410A	R32

Parametry momentu dokręcania

WYMIAR RURY	Niutonometr [N x m]	Funty na stopę (lbf-ft)	Kilogramometry (kgf-m)
1/4 (ϕ,35)	15-20	11,1-14,8	1,5-2,0
3/8 (ϕ,52)	31-35	22,9-25,8	3,2-3,6
1/2 (ϕ1,2)	45-50	33,2-36,9	4,6-5,1
5/8" (ϕ15,88)	60-65	44,3-48,0	6,1-6,6

 Uwaga: Niniejsza tabela ma wyłącznie cel informacyjny, a instalacja powinna być zgodna z lokalnymi przepisami i regulacjami.

INSTALACJA JEDNOSTKI WEWNĘTRZNEJ

Krok 1: Wybierz miejsce instalacji

- 1.1 Upewnij się, że instalacja jest zgodna z minimalnymi wymiarami instalacji (określonymi poniżej) i jest zgodna z minimalną i maksymalną długością przewodów łączących oraz maksymalną różnicą wysokości, jak określono w części „Wymagania instalacji”.
- 1.2 Wlot i wylot nie mogą być zablokowane, aby zapewniać prawidłowy przepływ powietrza w całym pomieszczeniu.
- 1.3 Zapewnić łatwe i bezpieczne odprowadzanie kondensatu.
- 1.4 Nie ma utrudnień w zakresie wszystkich połączeń z jednostką zewnętrzną.
- 1.5 Jednostka wewnętrzna znajduje się poza zasięgiem dzieci.
- 1.6 Ściana montażowa jest wystarczająco mocna, aby wytrzymać czterokrotność pełnej wagi i wibracji generowanych przez urządzenie.
- 1.7 Filtr powinien być łatwo dostępny do czyszczenia.
- 1.8 Pozostaw wystarczająco dużo wolnego miejsca, aby umożliwić rutynową konserwację.
- 1.9 Odległość instalacji od anteny telewizora lub radia powinna wynosić co najmniej 10 ft (3 m). Działanie klimatyzatora może zakłócać odbiór fal radiowych lub telewizyjnych w miejscach o słabszym odbiorze. Urządzenie, którego odbiór jest zakłócony, może wymagać dodatkowego wzmacniacza.
- 1.10 Nie instalować w pralni ani przy basenie ze względu na korozyjne środowisko.
- 1.11 Uwaga (Ameryka Północna – certyfikacja ETL): Instalacja przy zachowaniu odległości co najmniej 8 ft (2,4 m) nad podłogą lub poziomem gruntu od najniższych ruchomych części.

Minimalne odstępy w pomieszczeniach

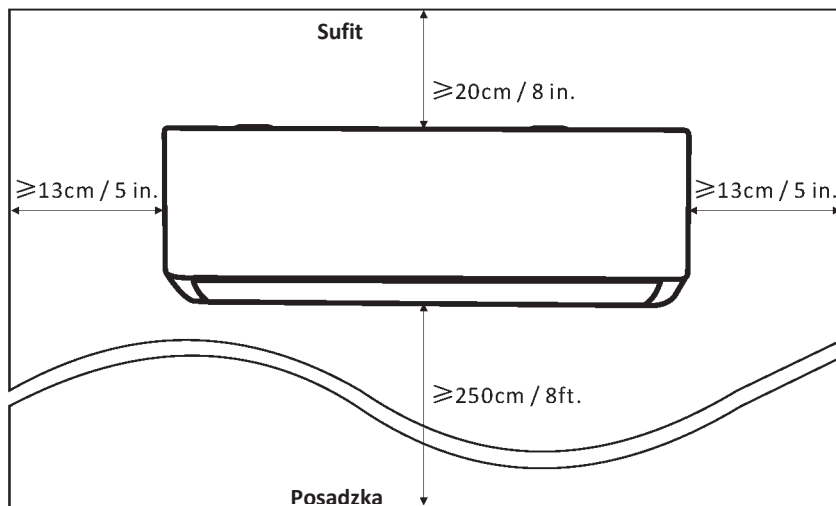

INSTALACJA JEDNOSTKI WEWNĘTRZNEJ

Krok 2: Instalacja płyty montażowej

- 2.1 Zdejmij płytę montażową z tylnej części jednostki wewnętrznej.
- 2.2 Upewnij się, że spełnione są minimalne wymagania dotyczące wymiarów instalacji (patrz Krok 1) zgodnie z rozmiarem płyty montażowej, określ pozycję i przyłóż płytę montażową do ściany.
- 2.3 Wypoziomuj płytę montażową za pomocą poziomicy, a następnie zaznacz na ścianie pozycje otworów na śruby.
- 2.4 Odłóż płytę montażową i wywierć otwory w zaznaczonych miejscach.
- 2.5 Włóż kołki rozporowe w otwory, a następnie zawieś płytę montażową i przymocuj ją śrubami.

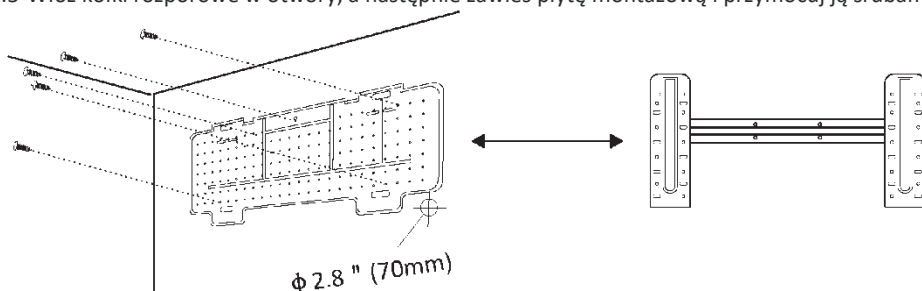

Uwaga!

- (I) Upewnij się, że płyta montażowa jest wystarczająco stabilna i płasko przylega do ściany po instalacji.
- (II) Przedstawiony rysunek może różnić się od zakupionej części: prosimy o odnoszenie się do posiadanego modelu.

Krok 3: Wywierć otwór w ścianie

W ścianie należy wywiercić otwór na przewody czynnika chłodniczego, rurę odpływową i kable połączeniowe.

- 3.1 Ustal położenie otworu w ścianie na podstawie położenia płyty montażowej.
- 3.2 Przepust w ścianie powinien mieć średnicę co najmniej 70 mm i niewielki spadek, aby ułatwić drenaż.
- 3.3 Wywierć otwór w ścianie wiertłem rdzeniowym o średnicy 70 mm i pod niewielkim kątem o spadku ok. 5-10 mm względem wewnętrznego końca przepustu.
- 3.4 Umieść tuleję ścienną i osłonę tulei ściennej (obie jako części opcjonalne), aby chronić części łączące.

Przeostroga:

Przepust w ścianie wiercić, nie naruszając istniejących instalacji budynku oraz elementów istotnych konstrukcyjnie.

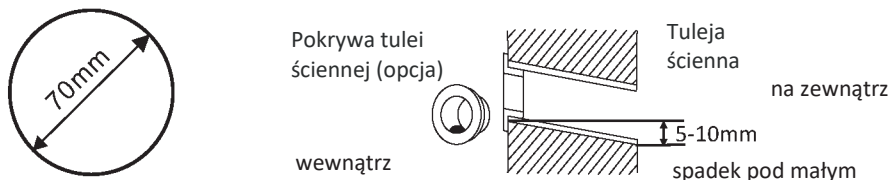

INSTALACJA JEDNOSTKI WEWNĘTRZNEJ

Krok 4: Podłączenie przewodu czynnika chłodniczego

4.1 W zależności od pozycji otworu w ścianie, wybierz odpowiedni tryb przyłączenia rury. Istnieją trzy warianty przyłączenia rury do jednostek wewnętrznych, co zilustrowano poniżej. Sposób przyłączenia nr 1 oraz 3 wymaga nacięcia nożyczkami tworzywa wylotu rury i wylotu kabla po odpowiedniej stronie jednostki wewnętrznej.

Uwaga! Po docięciu tworzywa na wylocie, należy zeszlifować krawędzie na gładko.

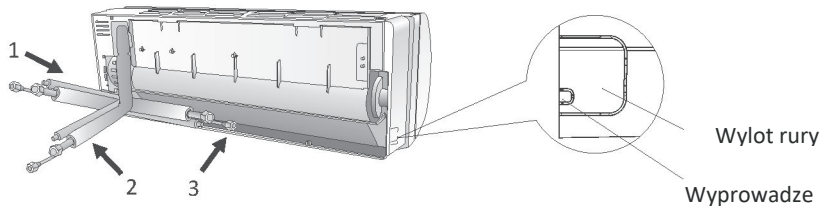

4.2 Zaginaj przewody złączami skierowanymi w górę, jak pokazano na rysunku.

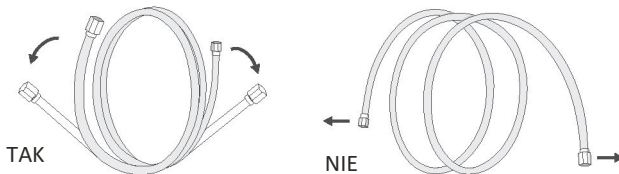

4.3 Zdejmij plastikowe osłony z przyłączy przewodów i końcówek złączy rurowych.

4.4 Sprawdź, czy przyłącza przewodów i ich złącza nie są zanieczyszczone.

4.5 Po wyśrodkowaniu przewodu, obracaj nakrętkę na złączu rury, dokręcając ręcznie możliwie jak najmocniej.

4.6 Za pomocą klucza dynamometrycznego dokręć zgodnie z wartościami momentu dokręcania podanymi w tabeli momentu dokręcania (patrz tabela wymaganych momentów dokręcania w części „ŚRODKI OSTROŻNOŚCI DOTYCZĄCE INSTALACJI”).

4.7 Owiń złącze rury izolacją.

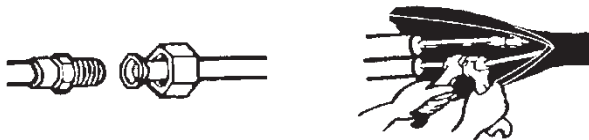

Uwaga! W przypadku czynnika chłodniczego R32 wymagana jest zewnętrzna lokalizacja przyłącza.

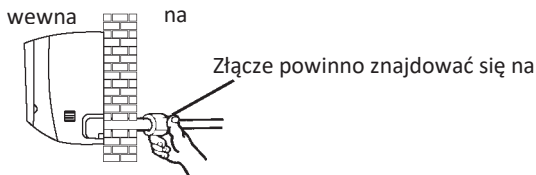

INSTALACJA JEDNOSTKI WEWNĘTRZNEJ

Krok 5: Podłącz rurkę spustową

5.1 Dostosuj rurkę spustową (jeśli dotyczy)

W niektórych modelach obie strony jednostki wewnętrznej są wyposażone w otwory na rurkę spustową, którą można podłączyć po jednej z nich. Zatkaj niewykorzystany króciec spustowy gumowym korkiem przymocowanym do jednego z króćców.

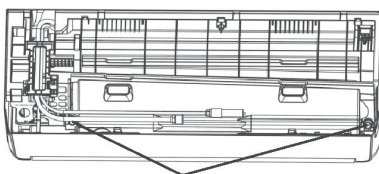

Króćce odpływowe

5.2 Podłącz rurkę spustową do króćca odpływowego i sprawdź, czy połączenie jest solidne i szczelne.

5.3 Mocno owiń złącze taśmą teflonową, aby zapobiec wyciekom.

Uwaga! Sprawdź, czy przewody nie są skręcone lub zgniecione, mają przebieg ze spadkiem, zapobiegającym zatkaniu i umożliwiającym prawidłowy odpływ.

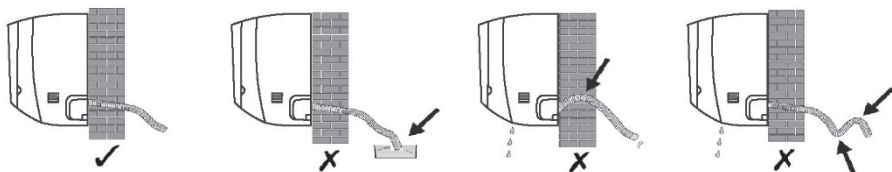

Krok 6: Podłącz przewody elektryczne

6.1 Wybierz odpowiedni rozmiar kabli według maksymalnego prądu roboczego podanego na tabliczce znamionowej. (rozmiar kabli sprawdzając część „ŚRODKI OSTROŻNOŚCI DOTYCZĄCE INSTALACJI”)

6.2 Otwórz panel przedni jednostki wewnętrznej.

6.3 Śrubokrętem otwórz pokrywę skrzynki elektrycznej, odsłaniając listwę zaciskową.

6.4 Odkręć zacisk kabla.

6.5 Włóż jeden koniec przewodu do skrzynki sterowniczej po prawej stronie jednostki wewnętrznej, z tyłu.

6.6 Podłącz przewody do odpowiednich zacisków zgodnie ze schematem połączeń elektrycznych widocznym na pokrywie elektrycznej skrzynki sterowniczej. Sprawdź poprawność podłączeń.

6.7 Przykręć zacisk kablowy, mocujący kable.

6.8 Zamontuj pokrywę skrzynki elektrycznej i panel przedni.

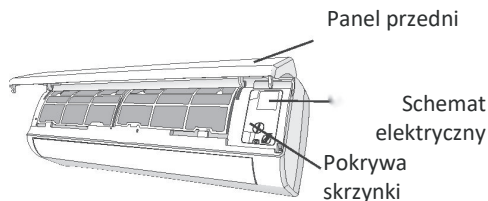

INSTALACJA JEDNOSTKI WEWNĘTRZNEJ

Krok 7: Owiń rury i przewody elektryczne taśmą izolacyjną

Po zainstalowaniu wszystkich przewodów czynnika chłodniczego, przewodów łączących i rurki odpływowej, należy je owinąć w taśmę izolacyjną przed przełożeniem ich przez otwór w ścianie, co pozwoli zaoszczędzić miejsce, zapewnić osłonę i izolację.

7.1 Posłuż się poniższym schematem ułożenia przewodów, kabli i rurki odpływowej.

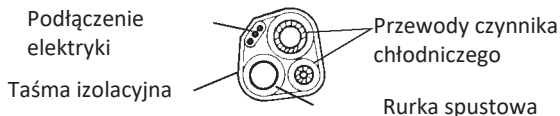

Uwaga! (I) Rurka spustowa powinna zostać ułożona na dole.

(II) Nie krzyżuj i nie zaginaj elementów.

7.2 Taśmą izolacyjną szczelnie owiń przewody czynnika chłodniczego, podłączenie elektryki i rurkę odpływową.

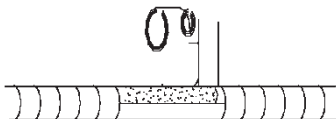

Krok 8: Założenie jednostki wewnętrznej

8.1 Ostrożnie przełóż przez otwór w ścianie przewody czynnika chłodniczego, podłączenie elektryki i rurkę spustową.

8.2 Zaczep górną część jednostki wewnętrznej na płycie montażowej.

8.3 Lekko dociśnij lewą i prawą stronę jednostki wewnętrznej, sprawdzając właściwe zamocowanie jednostki wewnętrznej.

8.4 Dociśnij dolną część jednostki wewnętrznej, aby zaczepy zatrzasnęły się na płycie montażowej i sprawdź odpowiednie zamocowanie.

W sytuacji, gdy przewody czynnika chłodniczego są już zabudowane w ścianie lub gdy planujesz naścienne podłączenie rur i przewodów, wykonaj poniższe czynności.

(I) Zaczep górną część jednostki wewnętrznej na płycie montażowej bez przewodów czynnika i elektryki.

(II) Podnieś jednostkę wewnętrzną stojąc naprzeciwko ścianie, rozłóż wspornik na płycie montażowej i postaw na nim jednostkę wewnętrzną.

(III) Wykonaj przyłącza przewodów czynnika chłodniczego, elektryki i rurki spustowej, owijając je według **kroków 4-7**.

INSTALACJA JEDNOSTKI ZEWNĘTRZNEJ

Krok 1: Wybierz miejsce montażu

Wybierz miejsce, uwzględniając poniższe kwestie.

- 1.1 Nie instalować jednostki zewnętrznej w pobliżu źródeł ciepła, pary lub łatwopalnego gazu.
- 1.2 Nie instalować urządzenia w zbyt wietrznych lub zakurzonych miejscach.
- 1.3 Nie instalować urządzenia w miejscach częstego przebywania osób. Należy wybrać miejsce, w którym wylot powietrza i hałasu podczas pracy nie będą przeszkadzać sąsiadom.
- 1.4 Należy unikać instalowania jednostki w miejscu wystawionym na bezpośrednie działanie promieni słonecznych (albo, w razie potrzeby, zastosować osłony, które nie będą zakłócać przepływu powietrza).
- 1.5 Należy zachować odległości przedstawione na ilustracjach, aby zapewnić swobodny obieg powietrza.
- 1.6 Jednostkę zewnętrzną należy instalować w miejscu bezpiecznym i stabilnym.
- 1.7 Jeśli jednostka zewnętrzna jest narażona na wibracje, nożki urządzenia należy wyposażyć w gumowe podkładki.

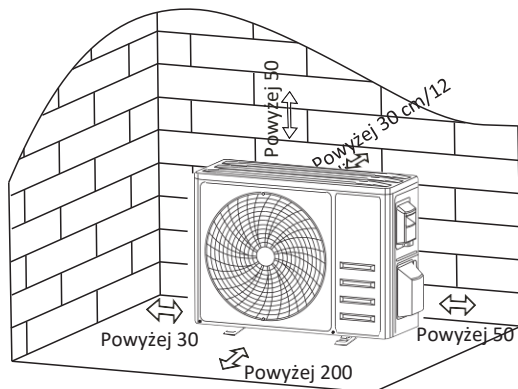

Krok 2: Instalacja rurki spustowej

- 2.1 Ten krok dotyczy tylko modeli z pompą ciepła lub RCAC.
- 2.2 Włóż złącze odpływowe w otwór w dolnej części jednostki zewnętrznej.
- 2.3 Podłącz rurkę spustową do złącza i wykonaj solidne połączenie.

Krok 3: Zamocowanie jednostki zewnętrznej

- 3.1 Zaznacz miejsce umieszczenia kołków rozporowych zgodnie z wymiarami montażowymi jednostki zewnętrznej.
- 3.2 Wywierć otwory, oczyść beton z pyłu i włóż śruby.
- 3.3 W razie potrzeby zamocuj 4 gumowe podkładki na otwore przed założeniem jednostki zewnętrznej (opcja). To ograniczy wibracje i hałas.
- 3.4 Umieść podstawę jednostki zewnętrznej na śrubach i wywierconych otworach.
- 3.5 Kluczem i za pomocą śrub solidnie zamocuj jednostkę zewnętrzną.

Uwaga!

Jednostkę zewnętrzną można zamocować na wsporniku ściennym. Postępuj zgodnie z instrukcjami na ściennym wsporniku, aby zamocować wspornik ścienny na ścianie, a następnie przymocuj do niego jednostkę zewnętrzną i utrzymuj ją w pozycji poziomej. Udźwig wspornika musi wynosić co najmniej 4-krotnie większy od ciężaru jednostki zewnętrznej.

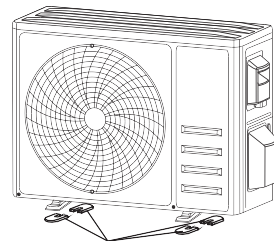
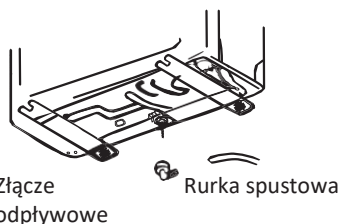

Zainstaluj 4 gumowe podkładki (opcjonalnie)

INSTALACJA JEDNOSTKI ZEWNĘTRZNEJ

Krok 4: Instalacja przewodów elektrycznych

- 4.1 Śrubokrętem krzyżakowym odkręć pokrywę elektryki i dłońią delikatnie ją dociśnij, a następnie zdejmij.
- 4.2 Odkręć zacisk kabla i zdejmij go.
- 4.3 Postępując się schematem elektrycznym wklejonym po wewnętrznej stronie pokrywy elektryki, podłącz przewody połączeniowe do odpowiednich zacisków i sprawdź, czy podłączenie jest solidne i bezpieczne.
- 4.4 Zamontuj zacisk kabla i osłonę skrzynki elektrycznej.

Uwaga! Podłączając przewody jednostki wewnętrznej i zewnętrznej należy odciąć zasilanie.

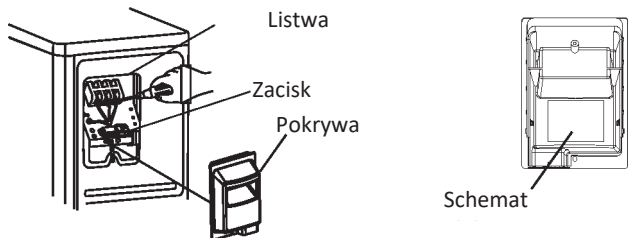

Krok 5: Podłączanie przewodu czynnika chłodniczego

- 5.1 Odkręć pokrywę zaworów (jeśli jest), delikatnie dociśnij dłońią, po czym zdejmij.
- 5.2 Zdejmij zaślepki ochronne z końcówek zaworów.
- 5.3 Zdejmij plastikową osłonę z przyłączy przewodów i sprawdź, czy króćce przyłącza przewodów i ich złącza nie są zanieczyszczone.
- 5.4 Po wyśrodkowaniu przewodu, obracaj nakrętkę na kołnierzu złącza rury, dokręcając ręcznie możliwie jak najmocniej.
- 5.5 Kluczem płaskim zablokuj korpus zaworu, a kluczem dynamometrycznym dokręć nakrętkę na kołnierzu dobierając odpowiedni moment dokręcania podany w tabeli momentów dokręcania. (Patrz tabela momentów dokręcania w części „ŚRODKI OSTROŻNOŚCI DOTYCZĄCE INSTALACJI”)

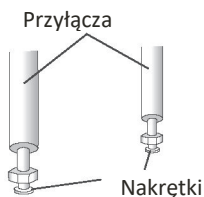
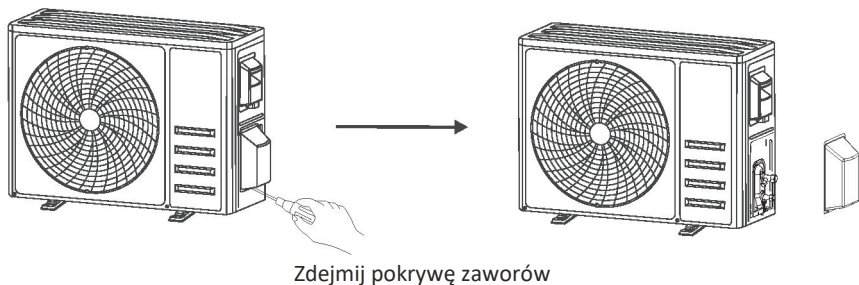

Krok 6: Pompa próżniowa

- 6.1 Za pomocą klucza płaskiego zdejmij zaślepkę ochronną z przyłącza serwisowego, zaworu niskiego ciśnienia i zaworu wysokiego ciśnienia jednostki zewnętrznej.
- 6.2 Podłącz wężyk ciśnieniowy zestaw manometru do przyłącza serwisowego na zaworze niskiego ciśnienia jednostki zewnętrznej.
- 6.3 Połącz zestaw manometru z pompą próżniową drugim wężem służącym do napełniania.
- 6.4 Otwórz zawór niskiego ciśnienia na zestawie manometru i zamknij zawór wysokiego ciśnienia.
- 6.5 Włącz pompę próżniową, aby wytworzyć podciśnienie w układzie.
- 6.6 Czas podciśnienia nie powinien być krótszy niż 15 minut lub też manometr zespolony powinien wskazywać -0.1 MPa (-76 cmHg).
- 6.7 Zamknij zawór niskiego ciśnienia na zestawie manometru i wyłącz pompę próżniową.
- 6.8 Utrzymaj ciśnienie przez 5 minut, tak aby wskazówka manometru nie przekraczała $0,005$ MPa.
- 6.9 Otwórz zawór niskiego ciśnienia 1/4 obrotu w lewo kluczem sześciokątnym, co spowoduje napełnienie układu niewielką ilością czynnika chłodniczego, a po 5 sekundach zamknij zawór niskiego ciśnienia i szybko odłącz przewód ciśnieniowy.
- 6.10 Użyj wody z mydłem lub detektora szczelności do sprawdzenia szczelności wszystkich złączy wewnętrznych i zewnętrznych.
- 6.11 Kluczem sześciokątnym całkowicie otwórz zawór niskiego i wysokiego ciśnienia jednostki zewnętrznej.
- 6.12 Załóż zaślepki na przyłączy serwisowe, zawór niskiego ciśnienia i zawór wysokiego ciśnienia jednostki zewnętrznej.
- 6.13 Załóż pokrywę zaworów.

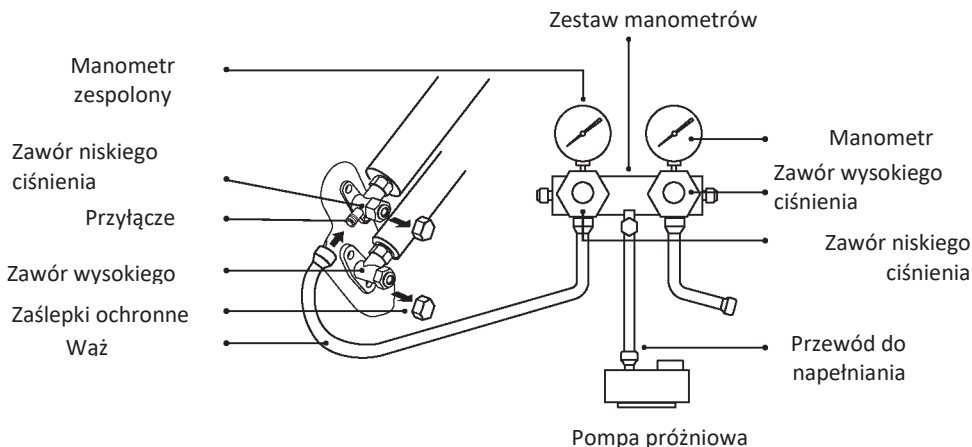

PRÓBA ROZRUCHOWA

Kontrole przed próbą rozruchową

Przed próbą rozruchową należy wykonać następujące kontrole.

Opis	Sposób wykonania kontroli
Kontrola bezpieczeństwa elektrycznego	<ul style="list-style-type: none">• Sprawdź, czy napięcie zasilania jest zgodne ze specyfikacją. Sprawdź prawidłowość i kompletność podłączeń przewodów zasilania, sygnałowych i uziemienia.• Sprawdź zgodność z wymogami rezystancji uziemienia i rezystancja izolacji.
Kontrola bezpieczeństwa instalacji	<ul style="list-style-type: none">• Sprawdź kierunek i drożność rurki odpływowej. Sprawdź kompletność instalacji złącza przewodu czynnika chłodniczego.• Sprawdź, czy instalacja jednostki zewnętrznej, płyty montażowej i jednostki wewnętrznej jest bezpieczna.• Sprawdź, czy zawory są całkowicie otwarte.• Sprawdź, czy nie pozostawiono żadnych przedmiotów ani narzędzi wewnątrz urządzenia. Sprawdź kompletność montażu wlotowej kratki wentylacyjnej i panelu jednostki wewnętrznej.
Wykrywanie wycieków czynnika chłodniczego	<ul style="list-style-type: none">• Sprawdź punkty potencjalnego wycieku: złącza przewodów, złącze dwóch zaworów jednostki zewnętrznej, rozdzielacz suwakowy, spawy przyłączy itp.• Detekcja nieszczelności pianą:• Na punkty potencjalnej nieszczelności równomiernie aplikuj wodę z mydłem lub piankę i obserwuj, czy pojawią się bąbelki. Jeśli nie, oznacza to, że nie ma wycieku i złącze jest bezpieczne.• Wykrywanie detektorem nieszczelności:• Użyj profesjonalnego wykrywacza nieszczelności i po zapoznaniu się z jego instrukcją obsługi, użyj w miejscu potencjalnego wycieku.• W każdym punkcie potencjalnej nieszczelności należy przyłożyć detektor na co najmniej 3 minuty;• Jeśli test wykaże wyciek, należy dokręcać nakrętkę i ponownie testować złącze do chwili wyeliminowania nieszczelności;• Po skończonym wykrywaniu nieszczelności zabezpiecz odsłonięte złącze przewodu jednostki wewnętrznej materiałem termoizolacyjnym i taśmą izolacyjną.

Przebieg próby rozruchowej

1. Włącz zasilanie.
2. Naciśnij przycisk ON/OFF na pilocie zdalnego sterowania, aby włączyć klimatyzator.
3. Naciśnij przycisk „Mode”, aby włączyć tryb „COOL” lub „HEAT”. Wymagane ustawienie dla poszczególnych trybów:
 - „COOL” – ustaw najniższą temperaturę
 - „HEAT” – ustaw najwyższą temperaturę
4. W każdym z trybów uruchom urządzenie na ok. 8 minut, sprawdzając czy wszystkie funkcje działają prawidłowo i urządzenie reaguje na komendy z pilota. Zalecane sprawdzenie następujących funkcji:
 - 4.1 Reakcja temperatury powietrza wylotowego na włączenie trybów chłodzenia i ogrzewania
 - 4.2 Prawidłowe odprowadzanie wody rurką spustową
 - 4.3 Prawidłowa oscylacja żaluzji i deflektorów (opcjonalne)
5. Obserwuj stan klimatyzatora przez co najmniej 30 minut podczas próbnego rozruchu.
6. Po pomyślnie przeprowadzonej próbie rozruchowej wróć do normalnego ustawienia i wyłącz urządzenie przyciskiem ON/OFF na pilocie zdalnego sterowania.
7. Poinformuj użytkownika o konieczności dokładnego zapoznania się z niniejszą instrukcją przed rozpoczęciem użytkowania i objaśnij sposób korzystania z klimatyzatora, przekaż niezbędne informacje na temat serwisowania i konserwacji oraz metody przechowywania akcesoriów.

Uwaga!

Jeśli temperatura otoczenia przekracza zakres podany w sekcji INSTRUKCJA OBSŁUGI i nie można uruchomić trybu „COOL” lub „HEAT”, podnieś panel przedni i użyj przycisku awaryjnego, który wymusza uruchomienie trybu „COOL” i „HEAT”.

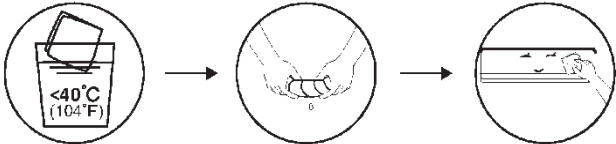
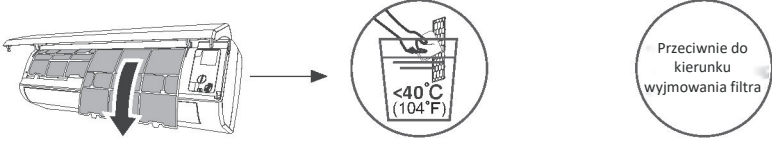
<p>Ostrzeżenie</p>	<ul style="list-style-type: none"> • Na co najmniej 5 minut przed czyszczeniem należy wyłączyć urządzenie i odłączyć zasilanie. • Pod żadnym pozorem nie zanurzać klimatyzatora w wodzie. • Klimatyzator można uszkodzić myjąc płynami takimi, jak rozcieńczalnik lub benzyna, dlatego do czyszczenia klimatyzatora używaj wyłącznie miękkiej, suchej lub nasączonej neutralnym detergentem szmatki. • Zwróć uwagę na regularne czyszczenie siatki filtra z nagromadzonego kurzu, który obniża jego skuteczne działanie. W zapyłonym środowisku pracy klimatyzatora należy odpowiednio zwiększyć częstotliwość czyszczenia. • Po wyjęciu siatki filtra nie dotykaj żeber jednostki wewnętrznej, aby ich nie zarysować.
<p>Czyszczenie urządzenia</p>	 <p>Wyciśnij szmatkę i delikatnie przetrzyj obudowę urządzenia. Porada: Częste przecieranie pozwala przedłużyć czystość i estetykę klimatyzatora.</p>
<p>Czyszczenie filtra</p>	 <p>Wymij filtr z urządzenia</p> <p>Umyj filtr wodą z mydłem i osusz go na powietrzu.</p> <p>Włóż filtr na</p> <p>Przeciwnie do kierunku wyjmowania filtra</p> <p>Porada: Kiedy stwierdzasz duże nagromadzenie kurzu na filtrze, nie zwlekaj z oczyszczeniem filtra, aby zapewnić czyste, zdrowe i wydajne działanie klimatyzatora.</p>
<p>Prace w przypadku dłuższego wyłączenia</p>	<ul style="list-style-type: none"> • Na czas dłuższego nieużywania klimatyzatora należy wykonać następujące czynności: Wymij baterie z pilota zdalnego sterowania i odłącz zasilanie klimatyzatora. • W przypadku włączenia klimatyzatora po dłuższym wyłączeniu: <ol style="list-style-type: none"> 1. Wyczyść urządzenie i siatkę filtra; 2. Sprawdź drożność wlotów i wylotów powietrza jednostki wewnętrznej i zewnętrznej; 3. Sprawdź, czy rurka spustowa jest drożna; Włóż baterie do pilota zdalnego sterowania i sprawdź, czy zasilanie jest włączone.

ROZWIĄZYWANIE PROBLEMÓW

USTERKA	MOŻLIWE PRZYCZYNY
Urządzenie nie działa	Brak zasilania/wtyczka wyciągnięta z gniazdka
	Uszkodzony silnik wentylatora jednostki wewnętrznej/zewnętrznej
	Uszkodzony termomagnetyczny przerywacz obwodu sprężarki
	Uszkodzone urządzenie ochronne lub bezpieczniki
	Nieprawidłowy styk, albo wtyczka wyciągnięta z gniazdka
	Czasem praca zostaje przerwana, aby chronić urządzenie.
	Napięcie wyższe albo niższe od napięcia roboczego.
	Aktywna funkcja „TIMER-ON” (Automatyczne uruchamianie)
	Uszkodzony elektroniczny układ sterowania
Obecność nietypowego zapachu	Brudny filtr powietrza
Odgłos płynącej wody	Wsteczny przepływ cieczy w obwodzie czynnika chłodzącego
Z wylotu powietrza wydobywa się drobna mgiełka	Dzieje się tak w przypadku znacznego schłodzenia powietrza w pomieszczeniu, np. w trybach chłodzenia „COOL” lub osuszania „DEHUMIDIFYING/DRY”.
Słychać nietypowy dźwięk	Odgłosy mogą pojawić się wskutek rozszerzania się i kurczenia panelu przedniego pod wpływem zmian temperatury, co nie jest nieprawidłową oznaką.
Niedostateczny nawiew gorącego lub zimnego powietrza	Nieprawidłowe ustawienie temperatury.
	Niedrożne wloty i wyloty klimatyzatora.
	Brudny filtr powietrza
	Prędkość wentylatora na najniższym ustawieniu.
	Inne źródła ciepła w pomieszczeniu.
	Brak czynnika chłodzącego.
Urządzenie nie reaguje na komendy	Pilot zdalnego sterowania zbyt daleko od jednostki wewnętrznej.
	Baterie pilota zdalnego sterowania wymagają wymiany.
	Przeszkody pomiędzy pilotem zdalnego sterowania a odbiornikiem sygnału jednostki wewnętrznej.
Wyświetlacz jest wyłączony	Aktywna funkcja „DISPLAY”.
	Awaria zasilania.
Wyłącz klimatyzator i odłącz jego zasilanie niezwłocznie po zaobserwowaniu:	dziwnych odgłosów w trakcie pracy urządzenia,
	awarii elektronicznego układu sterowania,
	awarii bezpieczników lub wyłączników,
	wydobywającej się wody, albo przedmiotów wewnątrz urządzenia,
	przeegrzanych przewodów i wtyczek,
bardzo intensywnych zapachów wydostających się z urządzenia.	

ROZWIĄZYWANIE PROBLEMÓW

KODY BŁĘDÓW NA WYŚWIETLACZU

Po wystąpieniu usterki, na wyświetlaczu jednostki wewnętrznej pojawią się następujące kody błędów:

Wyświetlacz	Opis problemu
E1	Błąd czujnika temperatury w pomieszczeniu
E2	Błąd czujnika temperatury przewodu jednostki wewnętrznej
E3	Awaria czujnika temperatury przewodu jednostki zewnętrznej
E4	Wyciek lub usterka obiegu czynnika chłodniczego
E6	Usterka silnika wentylatora jednostki wewnętrznej
E7	Usterka czujnika temperatury otoczenia jednostki zewnętrznej
E0	Usterka komunikacji jednostki wewnętrznej i zewnętrznej
E8	Usterka czujnika temperatury nawiewu jednostki zewnętrznej
E9	Usterka modułu IPM jednostki zewnętrznej
EA	Usterka wykrywania prądu jednostki zewnętrznej
EE	Usterka EEPROM płytki jednostki zewnętrznej
EF	Usterka silnika wentylatora jednostki zewnętrznej
EH	Usterka czujnika temperatury dolotu powietrza jednostki zewnętrznej

WYTYCZNE DOTYCZĄCE UTYLIZACJI (Europa)

Urządzenie zawiera czynnik chłodniczy i inne materiały, które mogą być niebezpieczne. Przepisy prawa wymagają specjalnego sposobu odbioru i utylizacji tego urządzenia. **Nie wolno** wyrzucać urządzenia wraz z odpadami domowymi lub zmieszanyimi odpadami komunalnymi.

- Możliwe sposoby utylizacji urządzenia:
- Zutilizuj urządzenie w wyznaczonym punkcie zbiórki odpadów elektronicznych. Oddaj zużyte urządzenie bezpłatnie sprzedawcy przy zakupie nowego urządzenia. Oddaj urządzenie do producenta, który odbierze je bezpłatnie.
- Sprzedaj urządzenie w skupie złomu posiadającym odpowiednią koncesję.
- Wyrzucenie tego urządzenia do lasu lub pozostawienie w innym środowisku naturalnym zagraża zdrowiu i jest szkodliwe dla środowiska. Grozi to również wyciekami niebezpiecznych substancji do wód gruntowych i przedostawaniem się ich do łańcucha pokarmowego.



Urządzenie zawiera fluorowane gazy cieplarniane

Czynnik chłodniczy	Model		ATC-09	ATC-12	ATC-18	ATC-24
	Typ			R32	R32	R32
GWP			675	675	675	675
Ilość	kg		0,49	0,52	0,96	1,14
Ekwiwalent CO ₂	Ton		0,331	0,351	0,648	0,77

auratsu'

MODUŁ WI-FI

Instrukcja instalacji i obsługi

Dziękujemy za wybór naszego produktu.

Dla zapewnienia prawidłowej obsługi, zapoznaj się z instrukcją i przechowuj ją do wykorzystania w przyszłości.

W przypadku zagubienia instrukcji obsługi, skontaktuj się z lokalnym dystrybutorem lub odwiedź stronę www.kaisai.com lub prześlij wiadomość email na adres: handlowy@kaisai.com, w celu uzyskania wersji elektronicznej instrukcji.

Zaczynamy!

Kolejność działań. Poniżej szybkie zestawienie kolejnych kroków rozpoczynania obsługi z aplikacją.

Krok nr	Nazwa działania	Nowe konto	Ponowna instalacja aplikacji (wcześniejsza rejestracja)
Krok 1	Pobranie i instalacja aplikacji	TAK	TAK
Krok 2	Aktywacja aplikacji	TAK	TAK
Krok 3	Rejestracja konta	TAK	NIE
Krok 4	Logowanie	TAK	TAK
Krok 5	Dodanie urządzenia do sterowania	TAK	Aktywne zarejestrowane urządzenie.

Uwaga! W przypadku wcześniejszej rejestracji konta i dodania urządzenia, ponowne zainstalowanie aplikacji i logowanie nie skutkuje zmianą dodanego urządzenia.

Zgodność z normami FCC (FCC ID: 2ANDL-TYWE1S)

To urządzenie spełnia wymogi części 15 przepisów FCC. Eksploatacja podlega następującym dwóm warunkom: (1) nie może wytwarzać szkodliwych zakłóceń w czasie pracy oraz (2) musi być odporne na zakłócenia w odbieranym sygnale, w tym zakłócenia mogące spowodować jego niepożądane działanie.

Wszelkie zmiany lub modyfikacje wprowadzone bez wyraźnej zgody strony odpowiedzialnej za zgodność mogą skutkować utratą przez użytkownika uprawnień do użytkowania urządzenia.

Uwaga: Na podstawie wyników badań technicznych uznano, że urządzenie spełnia wymagania przepisów FCC określone dla urządzeń cyfrowych klasy B wg. części 15 przepisów FCC. Celem wymogów jest odpowiednia ochrona przed szkodliwymi zakłóceniami w instalacjach budynków mieszkalnych. Urządzenie wytwarza, wykorzystuje i może emitować promieniowanie o częstotliwości radiowej i może być źródłem szkodliwych zakłóceń łączności radiowej, jeżeli nie zostanie zainstalowane i użytkowane zgodnie z instrukcją. Nie ma gwarancji, że w danej instalacji nie powstaną żadne zakłócenia. Jeżeli urządzenie faktycznie zakłóca pracę odbiorników radiowych lub telewizyjnych, co można stwierdzić, wyłączając i ponownie włączając dane urządzenie, zaleca się, aby użytkownik spróbował ograniczyć takie zakłócenia w jeden lub więcej z poniższych sposobów:

- zmiana orientacji lub lokalizacji anteny odbiorczej,
 - zwiększenie odległości między urządzeniem a odbiornikiem,
 - podłączenie urządzenia do gniazdka zasilanego z innego obwodu, niż obwód zasilający odbiornika,
 - zwrócenie się o pomoc do sprzedawcy lub doświadczonego technika sprzętu RTV.
- Użytkownik powinien zachować minimalną odległość od urządzenia wynoszącą 20 cm.

SPIS TREŚCI

Moduł Wi-Fi – specyfikacja i podstawowe informacje	44
Pobieranie i instalacja aplikacji	45
Aktywacja aplikacji.....	46
Rejestracja	47
Logowanie	48
Dodaj urządzenie	51
Sterowanie klimatyzatorem	53
Zarządzanie kontem	71
Rozwiązywanie problemów	73

Moduł Wi-Fi – specyfikacja i podstawowe informacje

1. Minimalne wymagania techniczne smartfona

Android 5.0 lub nowszy
IOS 9.
0 lub nowszy

2. Podstawowe parametry modułu Wi-Fi

Nazwa	Wymagane parametry
Częstotliwość sieci	2.400-2,500 GHz
Standardy sieci WLAN	IEEE 802.11 b/g/n (kanały 1-14)
Obsługa stosu protokołów	IPv4/IPv6/TCP/UDP/HTTPS/TLS/Multicast DNS
Zabezpieczenia	WEP/WPA/WPA2/AES128
Obsługiwane tryby sieci	STA/AP/STA+AP

3. Lokalizacja i wygląd modułu Wi-Fi w jednostce wewnętrznej

Otwórz panel przedni: moduł Wi-Fi znajduje się w pobliżu pokrywy skrzynki elektrycznej lub na panelu.

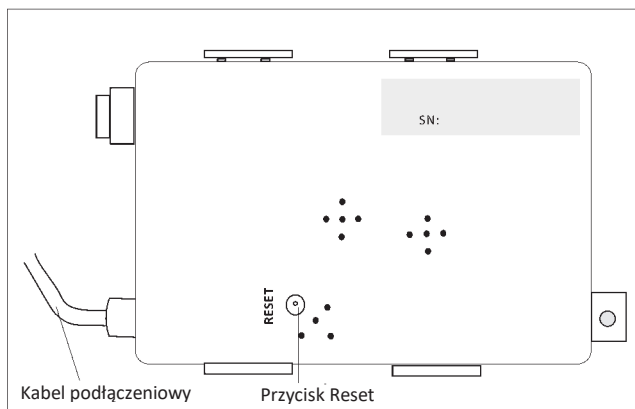



SmartLife-SmartHome

Smartfony z systemem Android

Sposób nr 1: Zeskanuj kod QR za pomocą skanera przeglądarki, pobierz i zainstaluj aplikację.

Sposób nr 2: Otwórz sklep Google „Play Store” na swoim smartfonie i wyszukaj „SmartLife-SmartHome”, po czym pobierz i zainstaluj aplikację.



Smartfony z systemem IOS

Sposób nr 1: Zeskanuj kod QR i postępuj zgodnie ze wskazówkami, aby przejść do sklepu „AppStore”, po czym pobierz i zainstaluj aplikację.

Sposób nr 2: Otwórz sklep Apple „AppStore” na swoim smartfonie i wyszukaj „SmartLife-SmartHome”, po czym pobierz i zainstaluj aplikację.



Uwaga:

Podczas instalacji należy udzielić aplikacji zgodę na przechowywanie/lokalizację/użycie kamery. W przeciwnym razie mogą występować problemy z działaniem.

Aktywacja aplikacji

Aplikacja wymaga aktywowania przy pierwszym użyciu.

1. Uruchom aplikację „SmartLife-SmartHome” na swoim smartfonie.



SmartLife-SmartHome

2. Sposób nr 1: Naciśnij przycisk „Skan”, aby zeskanować odpowiedni kod aktywacyjny QR.
Sposób nr 2: Dotknij „or Enter Activation Code” w dolnej części ekranu, po czym wprowadź kod aktywacyjny i dotknij „CONFIRM”.

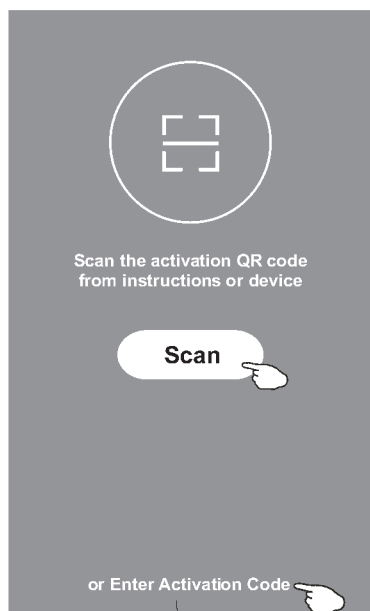

Aktywuj kod QR i kod aktywacyjny



Uwaga: Zachowaj kod QR lub kod aktywacyjny – bez nich nie można aktywować i korzystać z aplikacji.

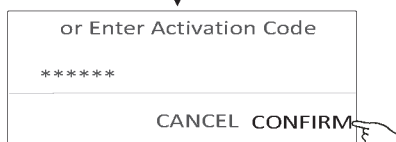

Rejestracja

1. Jeśli nie masz jeszcze konta, naciśnij przycisk „Register”.
2. Przeczytaj Politykę prywatności i naciśnij „Agree”.

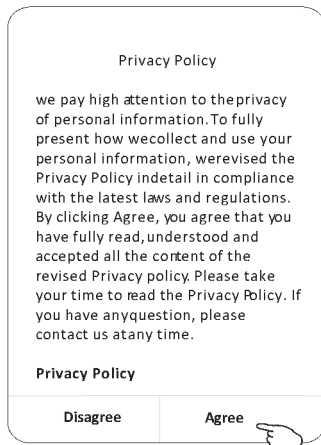
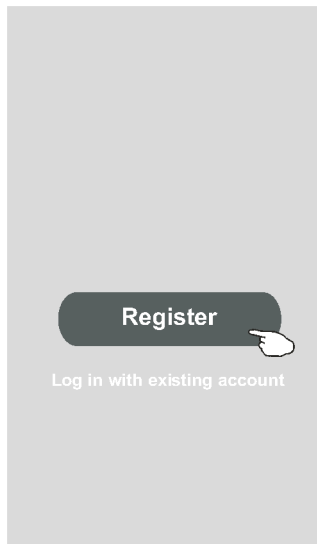

3. Dotknij „>” i wybierz kraj.
4. Wprowadź swój adres e-mail.
5. Naciśnij przycisk „Obtain verification code”.

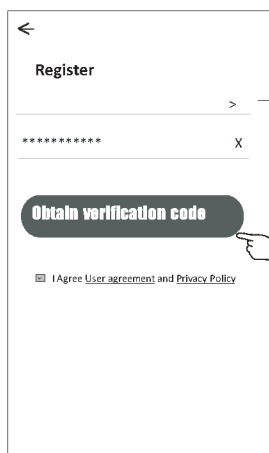

Tu wpisz swój adres e-mail

Wyszukaj kraj lub przewiń listę w górę/w dół, aby znaleźć i wybrać kraj.

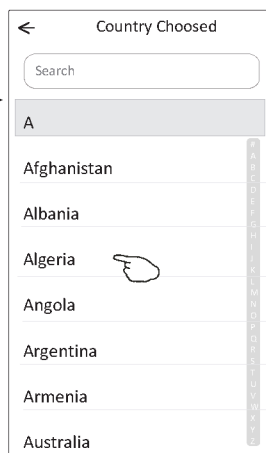

Rejestracja

6. Wprowadź kod weryfikacyjny otrzymany w wiadomości e-mail.
7. Ustaw hasło składające się z 6-20 znaków, w tym liter i cyfr.
8. Naciśnij „Done”.

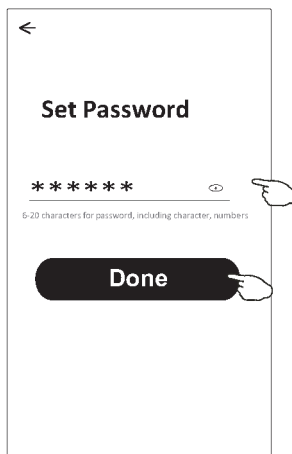
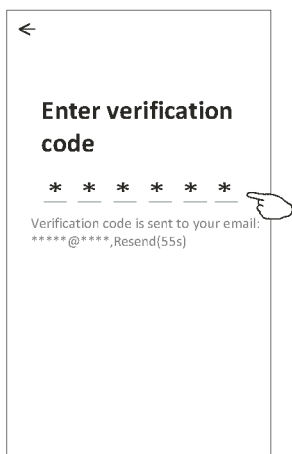

Logowanie

1. Naciśnij „Log in with existing account”.
2. Wprowadź konto i hasło użyte podczas rejestracji.
3. Naciśnij pole „Log in”.

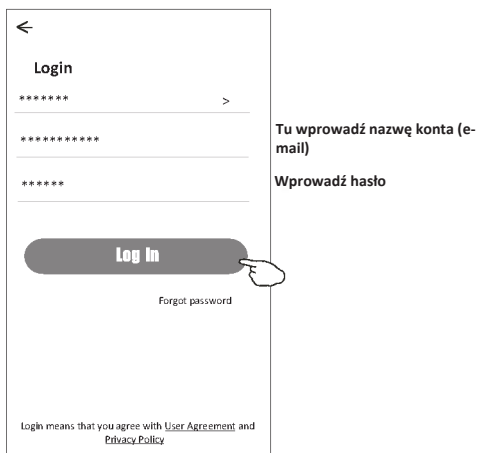
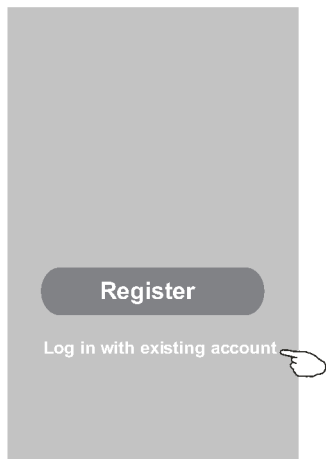

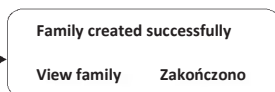
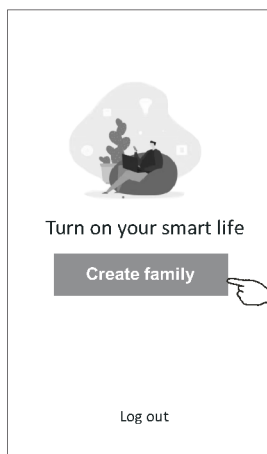

Pierwsze użycie aplikacji wymaga utworzenia rodziny

4. Naciśnij „Create family”.
5. Utwórz nazwę dla rodziny.
6. Ustaw lokalizację.
7. Wybierz nazwy domyślne pomieszczeń lub dodaj nowe.
8. Naciśnij „Done” i „Completed”.

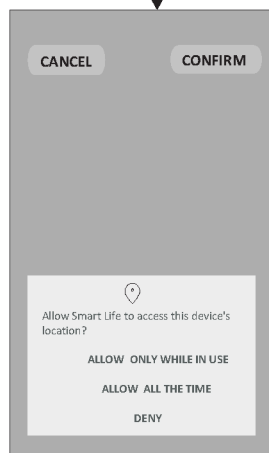
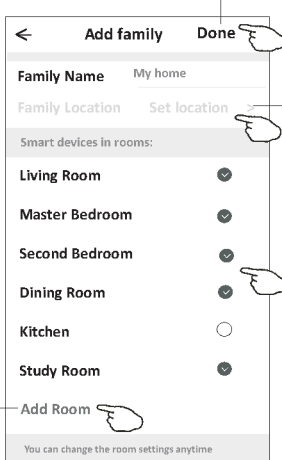
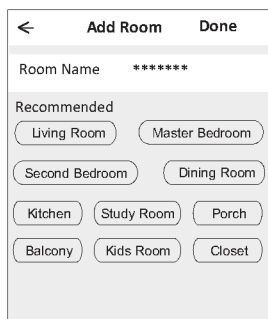

Wybierz zalecane pomieszczenie lub utwórz nowe, a następnie zatwierdź przyciskiem „Done”.



Uwaga:
 Aplikacja ma możliwość otwarcia mapy na telefonie i ustawienia lokalizacji, w której się znajdujesz.

Odzyskiwanie hasła

Jeśli nie pamiętasz hasła lub chcesz je zresetować, wykonaj poniższe czynności.

1. Dotknij „Forgot password”.
2. Wprowadź nazwę konta (adres e-mail) i dotknij „Obtain verification code”.
3. Wprowadź kod weryfikacyjny otrzymany w wiadomości e-mail.
4. Ustaw nowe hasło i zatwierdź przyciskiem „Done”.

←

Login

***** >

Email address

Password

Log In

[Forgot password](#)

Login means that you agree with [User Agreement](#) and [Privacy Policy](#)

←

Forgot password

***** >

***** X

Obtain verification code

←

Enter verification code

* * * * *

Verification code is sent to your email:
***** ,Resend(55s)

←

Set Password

* * * * *

6-20 characters for password, including character, numbers

Done

Dodawanie urządzenie

Urządzenie można dodawać w ramach 2 trybów: CF (szybkie połączenie) i AP (punkt dostępu).

Tryb CF

1. Włącz zasilanie jednostki wewnętrznej (nie ma potrzeby uruchamiania klimatyzatora).
2. Kliknij „+” w prawym górnym rogu ekranu „Home” lub dotknij „Add device” w pomieszczeniu bez urządzenia.
3. Dotknij ikonki „Split Air Conditioner”.
4. Wprowadź hasło tej samej sieci Wi-Fi, z którą jest połączony smartfon, po czym naciśnij przycisk „Next”.
5. Na następnym ekranie postępuj zgodnie ze wskazówkami resetowania modułu Wi-Fi, a następnie zaznacz „Confirm the device is reset” i dotknij „Next”.
6. Na ekranie pojawi się procentowy wskaźnik postępu uzyskiwania połączenia, a równocześnie na wyświetlaczu jednostki wewnętrznej kolejno zapalają się „PP”, „SA”, „AP”.

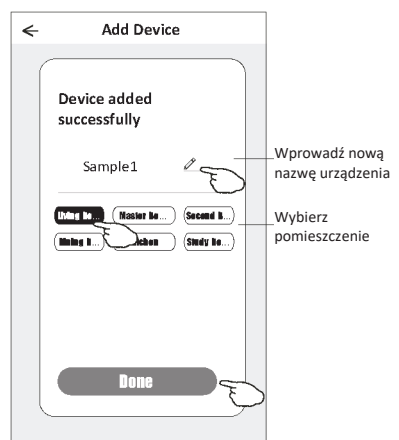
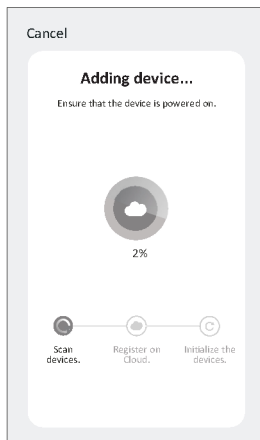
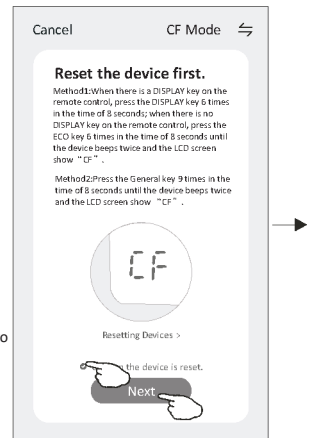
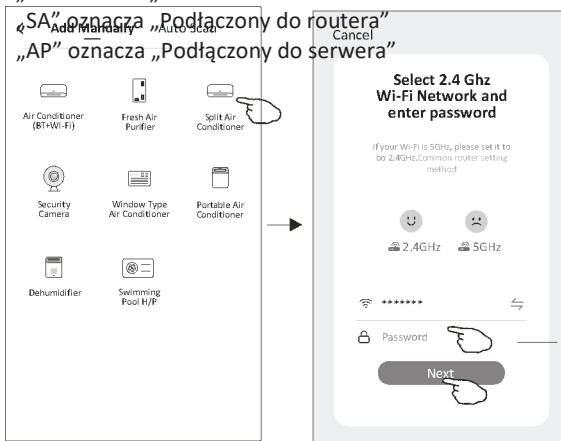
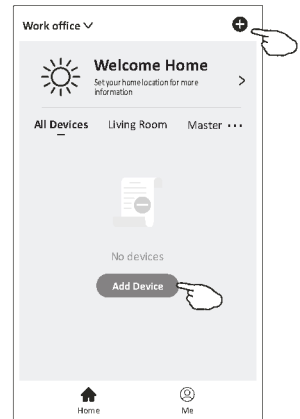

Dodawanie urządzenia

Istnieją 2 sposoby dodawania urządzenia.

Tryb 2-AP

1. Włącz zasilanie jednostki wewnętrznej (nie ma potrzeby uruchamiania klimatyzatora).
2. Kliknij „+” w prawym górnym rogu ekranu „Home” lub dotknij „Add device” w pomieszczeniu bez urządzenia.
3. Dotknij ikonki „Split Air Conditioner”.
4. Wprowadź hasło tej samej sieci Wi-Fi, z którą jest połączony smartfon, po czym naciśnij przycisk „Next”.
5. Dotknij ⇌ w prawym górnym rogu i wybierz „AP Mode”, po czym zresetuj moduł Wi-Fi według wskazówek na ekranie, a następnie zaznacz „Confirm the device is reset” i dotknij „Next”.
6. Przeczytaj uważnie treść ekranu i naciśnij „Connect now”.
7. Na ekranie ustawień sieci wybierz „SmartLife-****” i dotknij „←”.
8. Na ekranie pojawi się procentowy wskaźnik postępu uzyskiwania połączenia, a równocześnie na wyświetlaczu jednostki wewnętrznej kolejno zapalają się „PP”, „SA”, „AP”.

„PP” oznacza „Poszukiwanie routera”
 „SA” oznacza „Podłączony do routera”
 „AP” oznacza „Podłączony do serwera”

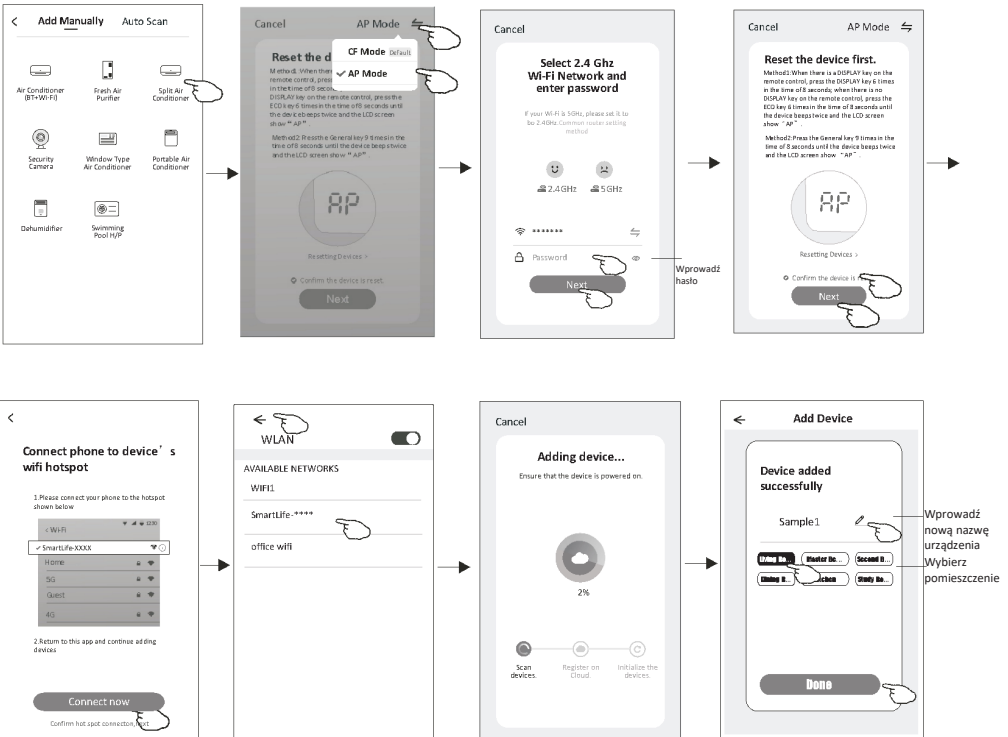
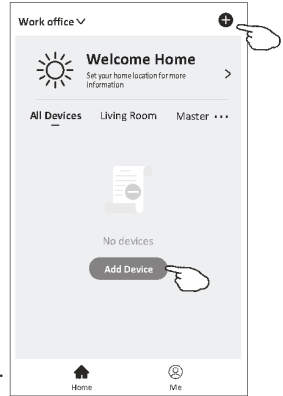

Sterowanie klimatyzatorem

Po dodaniu urządzenia automatycznie pojawi się ekran sterowania urządzeniem. Do ekranu sterowania urządzeniem można przejść ręcznie dotykając nazwę urządzenia na ekranie głównym.

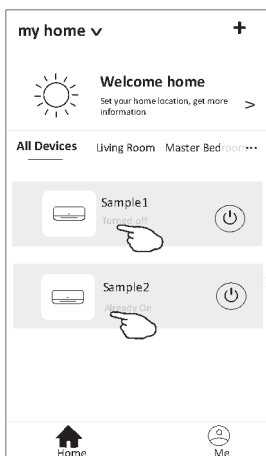

Uwaga!

W zależności od oprogramowania lub wbudowanego systemu modułu Wi-Fi możliwe są dwa różne wyglądy interfejsu.

Należy uważnie zapoznać się z instrukcją obsługi dotyczącą posiadanej wersji interfejsu sterowania.

Wersja sterowania 1

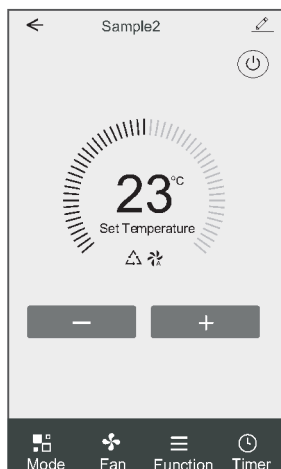

Wersja sterowania 2

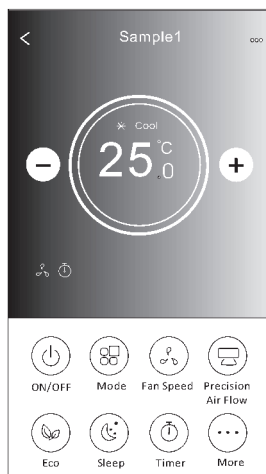

Wersja sterowania 1

PL

Główny interfejs sterowania

Powrót do ekranu głównego

Kontrolka ustawienia temperatury

Zmniejszenie ustawienia temperatury

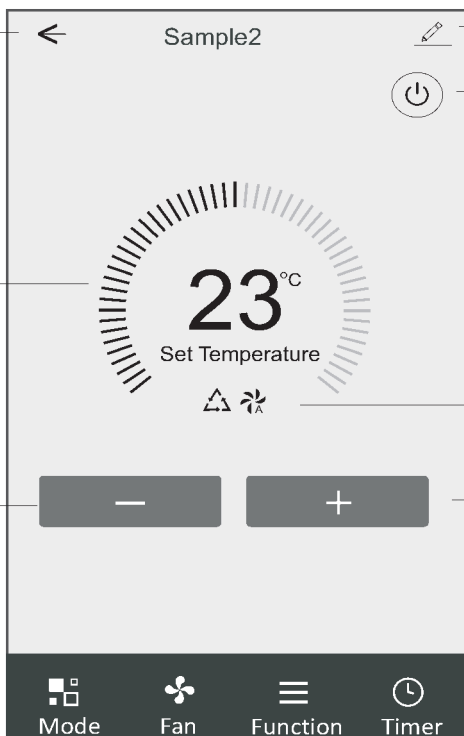

Zarządzanie danymi urządzenia

Włączanie/wyłączenie klimatyzatora

Aktywny tryb/prędkość wentylatora/funkcje

Zwiększenie ustawienia temperatury

Ustawianie trybu pracy (wersja sterowania 1)

1. Dotknij „Mode”, aby wyświetlić ekran Trybu pracy.
2. Wybierz jeden z trybów pracy „Feel/Cool/Heat/Dry/Fan”.
3. Dotknij dowolnego miejsca wokół ustawionej temperatury, aby anulować ustawienie trybu.

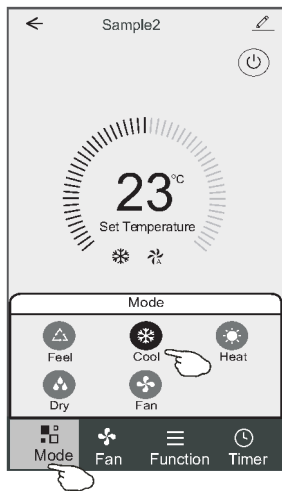

Wybór prędkości wentylatora (wersja sterowania 1)

1. Dotknij „Fan”, aby wyświetlić ekran wentylatora.
2. Wybierz jedną z prędkości wentylatora „High/Med/Low/Auto”.
3. Dotknij dowolnego miejsca wokół ustawionej temperatury, aby anulować wybór.

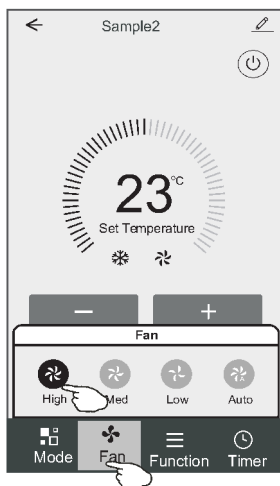

Sterowanie klimatyzatorem

Ustawienia funkcji (wersja sterowania 1)

1. Dotknij „Function”, aby wyświetlić ekran funkcji.
2. Wybierz jedną z funkcji „Sleep/Turbo/ECO”.
3. Wybierz „UP-DOWN/LEFT-RIGHT”, aby ustawić automatyczny kierunek GÓRA-DÓŁ/LEWO-PRAWO.
4. Dotknij dowolnego miejsca wokół ustawionej temperatury, aby anulować ustawienie funkcji.



Dodawanie Timera (wersja sterowania 1)

1. Dotknij „Timer”, aby wyświetlić ekran dodawania timera.
2. Dotknij „Add Timer”.

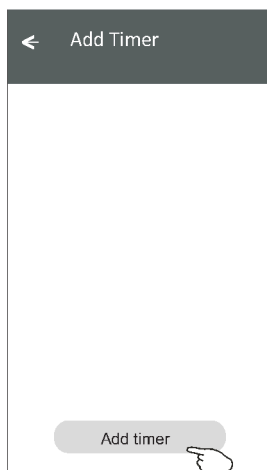
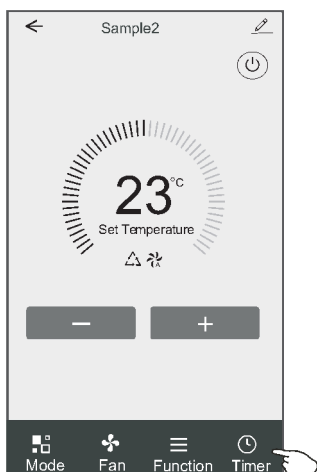

Dodawanie Timera (wersja sterowania 1)

- Wybierz godzinę, wybierz dni powtarzania i opcję „Timer on/off”.
- Wybierz „Mode/Fan Speed/Function” i wybierz ustawienie temperatury dla opcji „Timer on”.
- Dotknij „Save”, aby dodać timer.

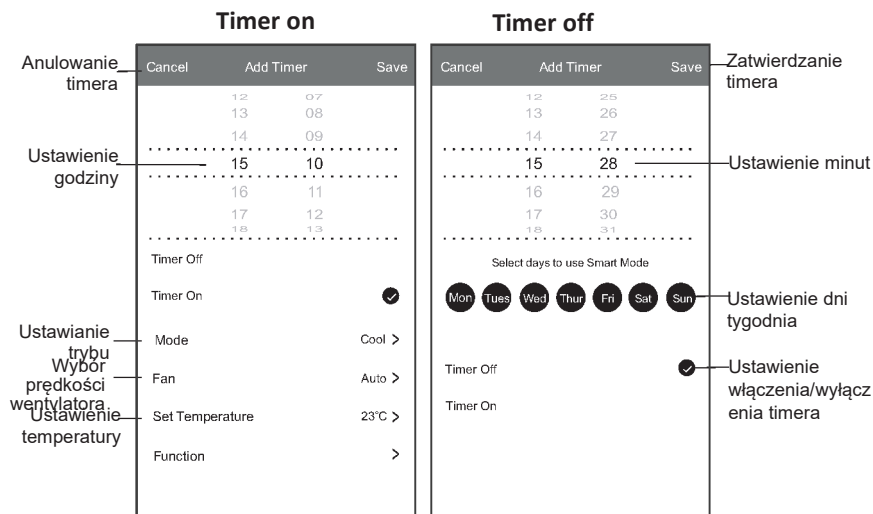

Zarządzanie timerem (wersja sterowania 1)

- Dotknij timer na pasku w celu jego edycji, podobnie jak w przypadku dodawania timera.
- Kliknij przelącznik, aby włączyć lub wyłączyć Timer.
- Przytrzymaj pasek Timera przez około 3 sekundy, aby wyświetlić ekran „Remove Timer”, i usuń Timer przyciskając „CONFIRM”.

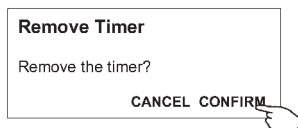
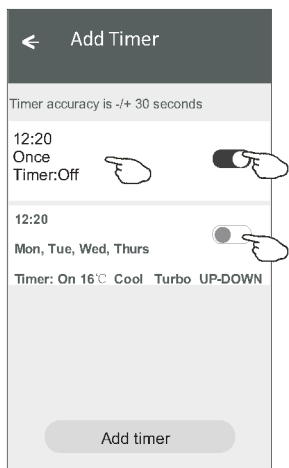

Wersja sterowania 2

PL

Główny interfejs sterowania

Powrót do ekranu głównego

Zmniejszenie ustawienia temperatury

Wskazanie wybranych funkcji

Włączanie/wyłączenie urządzenia

Wskazówki

Nazwa urządzenia

Bieżący tryb

Zwiększenie ustawienia temperatury

Różne tła trybów:
„Cool/Heat/Dry/Fan/Auto”

Przyciski funkcji

Uwaga: w zależności od modelu klimatyzatora wygląd może nieco się różnić. Patrz poniższy przykład:

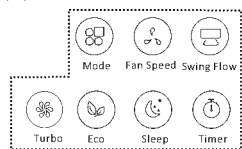
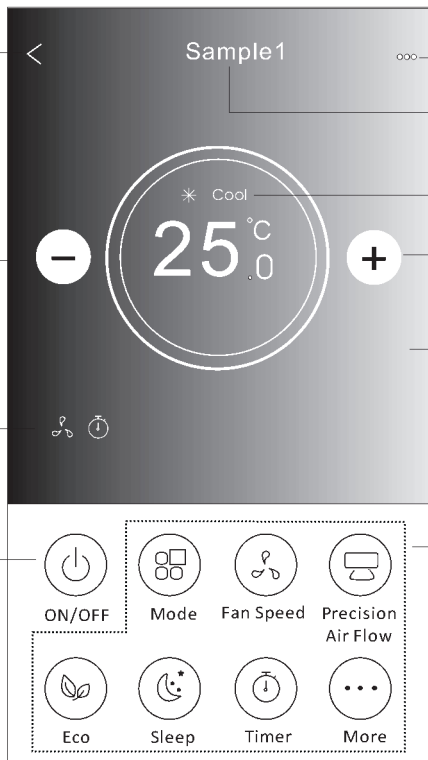

Ustawianie trybu pracy (wersja sterowania 2)

1. Dotknij „Mode”.
2. Na ekranie trybu dostępnych jest 5 trybów; dotknij jednego z nich, aby ustawić tryb pracy klimatyzatora.
3. Dotknij „X”, aby powrócić do głównego ekranu sterowania.
4. Zmieni się tryb i tło ekranu.

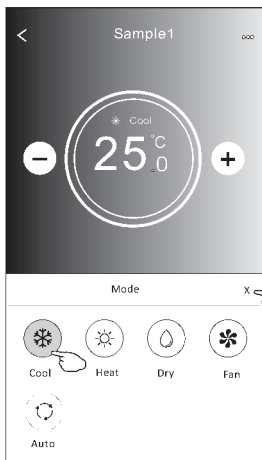
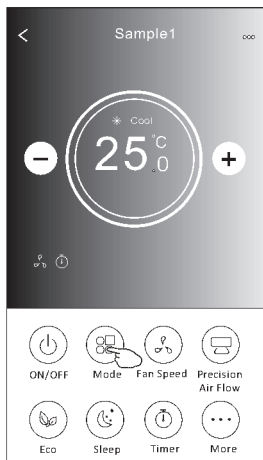

Uwaga: aby uzyskać żądany komfort, zapoznaj się ze szczegółami każdego trybu w instrukcji obsługi.

Wybór prędkości wentylatora (wersja sterowania 2)

1. Dotknij „Fan Speed”.
2. Wybierz żądaną prędkość wentylatora i dotknij jej.
3. Dotknij „X”, aby powrócić do głównego ekranu sterowania.
4. Na ekranie pojawi się wskazanie wybranej prędkości wentylatora.

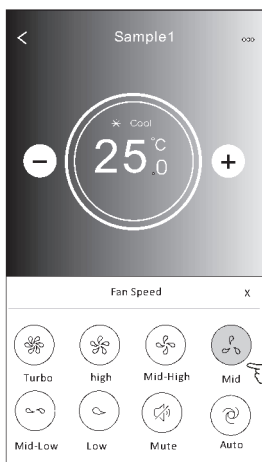
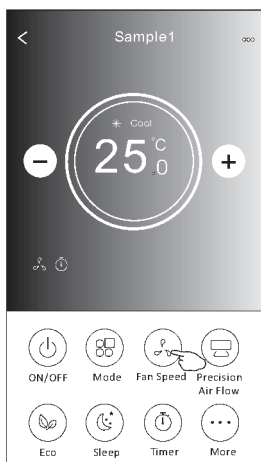

Tryb	Prędkość wentylatora
Cool	Wszystkie prędkości
Fan	Wszystkie prędkości
Dry	
Heat	Wszystkie prędkości
Auto	Wszystkie prędkości

Uwaga!

Prędkości wentylatora nie można regulować w trybie „Dry”.

Uwaga! Ekran „Fan Speed” może nieco się różnić w zależności od modelu klimatyzatora.

Patrz poniższy przykład:

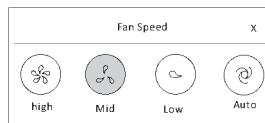

Kontrola kierunku (wersja sterowania 2)

1. Dotknij „Precision Air Flow” lub „Swing Flow”.
2. Wybierz żądany kierunek i dotknij go.
3. Dotknij „X”, aby powrócić do głównego ekranu sterowania.
4. Na ekranie pojawi się wybrane wskazanie kierunku.

Uwaga! W razie próby włączenia automatycznego kierunku lewo-prawo w modelach bez tej opcji, rozlegnie się sam sygnał dźwiękowy.

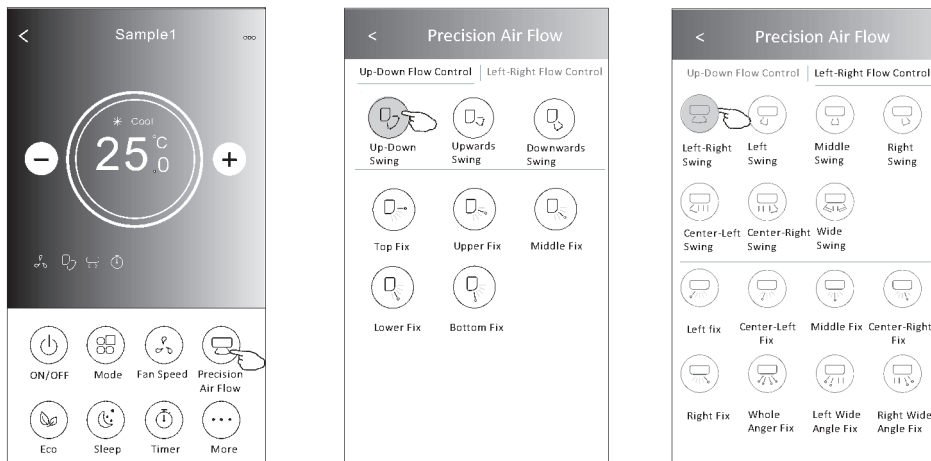

Uwaga! Główny ekran sterowania i ekran kierunku przepływu mogą wyglądać nieco inaczej w zależności od modelu klimatyzatora. Patrz poniższy przykład:

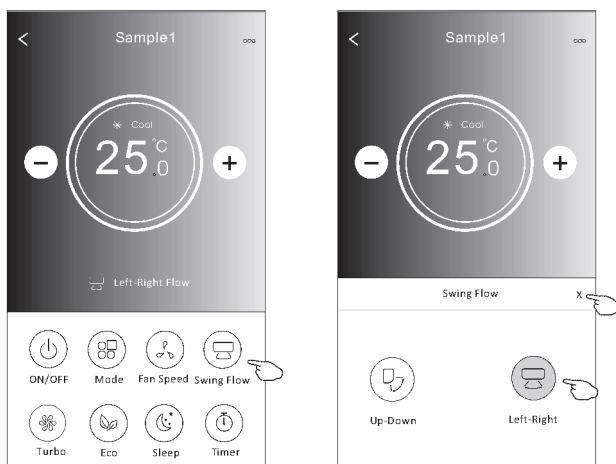

Sterowanie klimatyzatorem

Funkcja ECO (wersja sterowania 2)

1. W przypadku funkcji Eco wystarczy dotknąć przycisku, aby ją aktywować – przycisk zaświeci się, a na ekranie pojawi się ikonka tej funkcji.
2. Dotknij ponownie, aby wyłączyć funkcję.
3. Regulacja temperatury dla niektórych modeli klimatyzatorów:
W trybie chłodzenia nowa ustawiona temperatura to $\geq 26^{\circ}\text{C}$.
W trybie ogrzewania nowa ustawiona temperatura to $\leq 25^{\circ}\text{C}$.

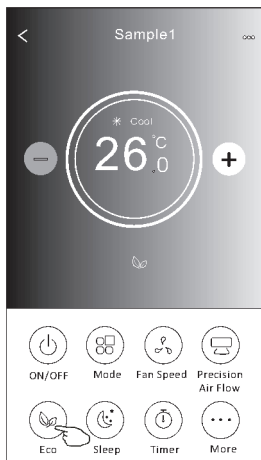
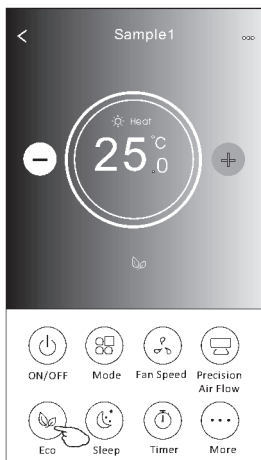

Tryb	ECO aktywny
Cool	Tak
Fan	
Dry	
Heat	Tak
Auto	

Tryb ECO jest nieaktywny w trybach „Fan/Dry/Auto”.

Uwaga! Główny ekran sterowania i ekran sterowania ECO mogą wyglądać nieco inaczej w zależności od modelu klimatyzatora. Patrz poniższy przykład:

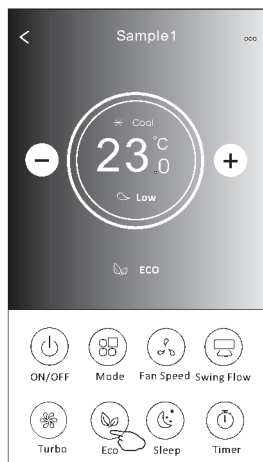

Uwaga!

W niektórych modelach klimatyzatorów tryb ECO jest również nieaktywny w trybie „Turbo/Sleep”.

Sterowanie klimatyzatorem

Funkcja „Sleep” (wersja sterowania 2)

1. Dotknij „Sleep”.
2. Wybierz żądany tryb nocny i dotknij go.
3. Dotknij „X”, aby powrócić do głównego ekranu sterowania.
4. Na ekranie pojawi się wskazanie wybranego trybu nocnego.

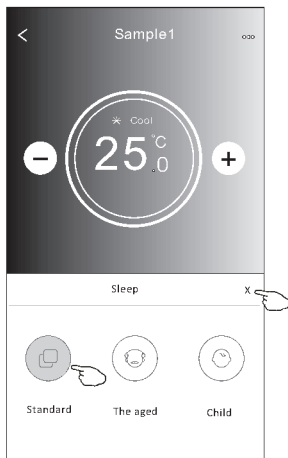
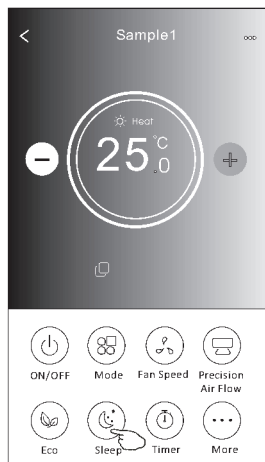

Tryb	Sleep aktywny
Cool	Tak
Fan	
Dry	
Heat	Tak
Auto	

Tryb SLEEP jest nieaktywny w trybach „Fan/Dry/Auto”.

Uwaga!

Główny ekran sterowania może wyglądać nieco inaczej w zależności od modelu klimatyzatora. Patrz poniższy przykład:

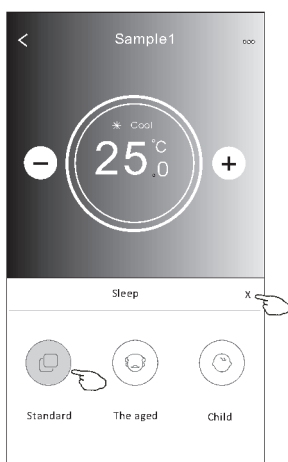
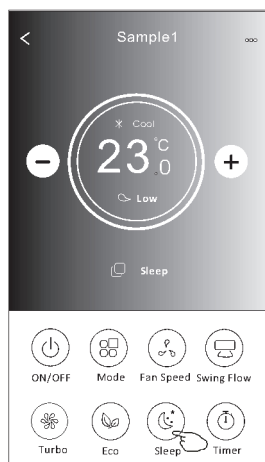

Uwaga!

W niektórych modelach klimatyzatorów tryb SLEEP jest również nieaktywny w trybie „Turbo/Sleep”.

Ustawianie Timer(on) (wersja sterowania 2)

1. Dotknij „Timer”.
2. Dotknij „+” w prawym górnym rogu ekranu głównego „Timer”.
3. Wybierz „Time/Repeat/Switch OFF” i zapisz przyciskiem „Save”.
4. Na ekranie głównym Timera pojawi się „Timer (off)”.

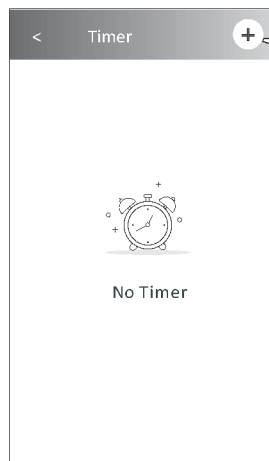
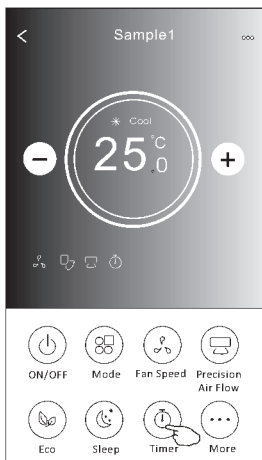

Przesuń w górę lub w dół, aby ustawić godzinę.

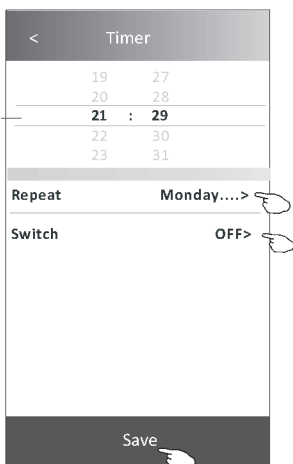

Dotknij „>” przy „Repeat”, po czym wybierz żądane dni powtarzania lub opcję jednorazową „Once” i zatwierdź przyciskiem „Confirm”.

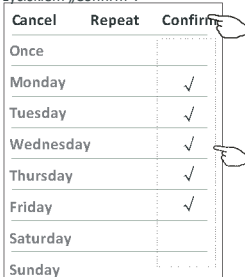

Dotknij „>” przy „Switch”, po czym przewiń w dół, aby wybrać „ON” i zatwierdź przyciskiem „Confirm”.

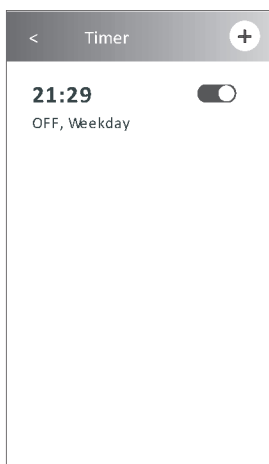
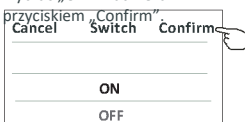

Ustawianie Timer(off) (wersja sterowania 2)

1. Dotknij „Timer”.
2. Dotknij „+” w prawym górnym rogu ekranu głównego „Timer”.
3. Ustaw żądane opcje „Time/Repeat Date/Switch(ON)/Temperature/Mode/Fan Speed/Air Flow” i zapisz przyciskiem „Save”.
4. Na ekranie głównym Timera pojawi się „Timer”.

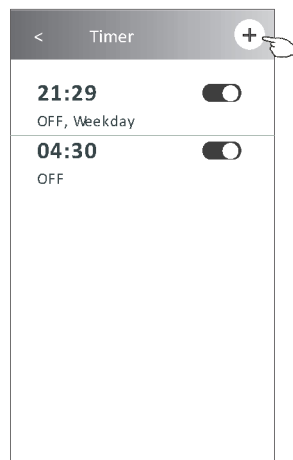
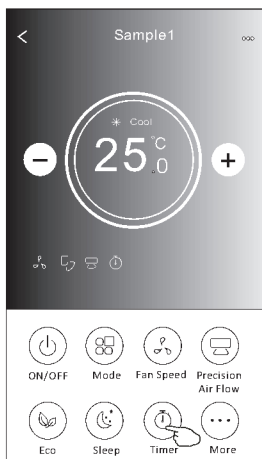

Przesuń w górę lub w dół, aby ustawić godzinę.

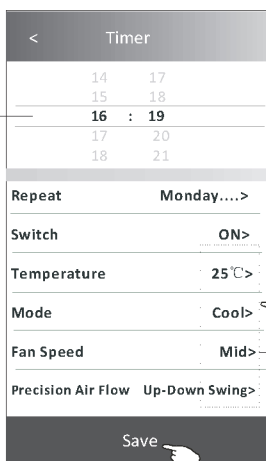

Dotknij „>” przy „Repeat”, po czym wybierz żądane dni powtarzania lub opcję jednorazową „Once” i zatwierdź przyciskiem „Confirm”.

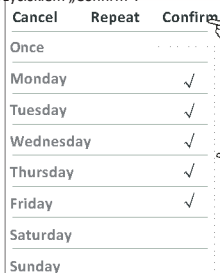

Dotknij „>” przy „Switch”, po czym przewiń w dół, aby wybrać „ON” i zatwierdź przyciskiem „Confirm”.

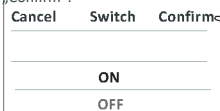

Dotknij „>” kolejno przy opcjach „Temperature/Mode/Fan Speed/Air Flow”, po czym wybierz żądane ustawienia zgodnie z opisem w poprzednim rozdziale i zatwierdź przyciskiem „Confirm”.

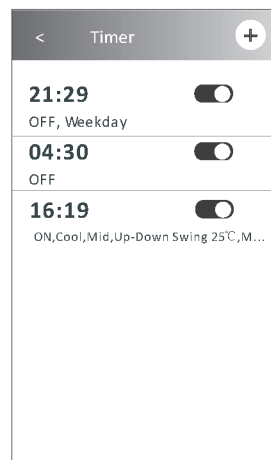

Zarządzanie timerem (wersja sterowania 2)

1. Zmiana ustawień timera:
Dotknij dowolnego miejsca na pasku listy timerów z wyjątkiem paska przełącznika, aby przejść do ekranu ustawień timera, zmień ustawienia, a następnie zapisz przyciskiem „Save”.
2. Włączenie lub wyłączenie timera:
Dotknij lewy koniec przełącznika, aby wyłączyć timer.
Dotknij prawy koniec przełącznika, aby włączyć timer.
3. Usuwanie timera:
Przewiń pasek listy timera od prawej do lewej, aż pojawi się przycisk „Delete” – dotknij aby usunąć.

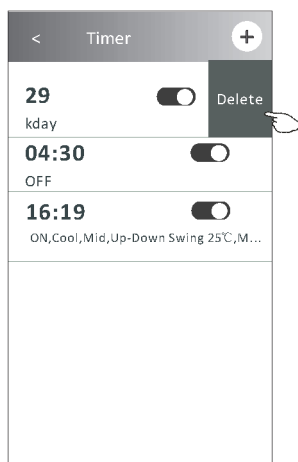
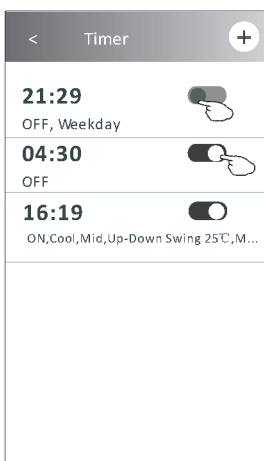
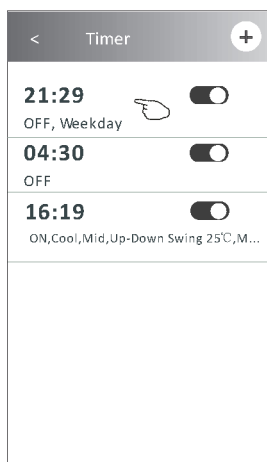

Inne funkcje (wersja sterowania 2)

1. Dotknij „More”, aby obsługiwać dodatkowe funkcje, które pojawią się na ekranie.

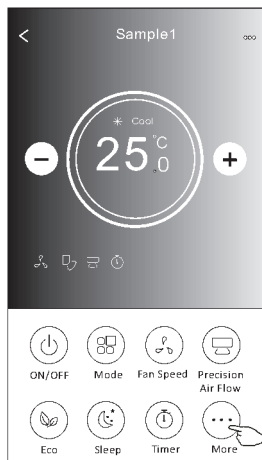



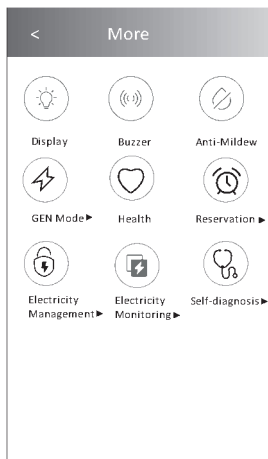

Uwaga!

Niektóre modele klimatyzatorów nie mają



Uwaga! Wygląd może się różnić, a niektóre ikony będą ukryte, jeśli klimatyzator nie ma danej funkcji lub nie jest ona aktywna w bieżącym trybie pracy.

2. Dotknij „”, aby włączyć/wyłączyć wyświetlacz LED jednostki wewnętrznej.
Display
3. Dotknij „”, aby włączyć/wyłączyć brzęczyk podczas sterowania poprzez aplikację Wi-Fi.
Buzzer
4. Dotknij „”, aby aktywować funkcję zwalczania pleśni „Anti-Mildew”, jeśli jest ona dostępna.
Anti-Mildew.
Po wyłączeniu klimatyzatora rozpocznie się cykl suszenia, zmniejszający wilgotność resztkową i powstawanie pleśni, a po jego zakończeniu, urządzenie automatycznie wyłączy się.
5. Dotknij „”, aby włączyć/wyłączyć funkcję antybakteryjną „Health”, jeśli jest ona dostępna.
Health.
To aktywuje funkcję jonizatora antybakteryjnego. Funkcja ta dotyczy tylko modeli z generatorem jonów.
6. Dotknij „GEN Mode”, jeśli jest dostępny na ekranie.
W tym trybie można wybrać jeden z trzech poziomów natężenia prądu.
Klimatyzator będzie utrzymywał odpowiednie natężenie, aby oszczędzać energię.

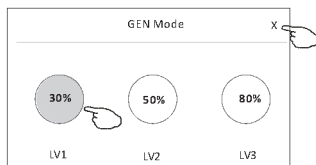
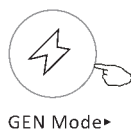

Sterowanie klimatyzatorem

Inne funkcje (wersja sterowania 2)

7. Dotknij „Electricity Monitoring”, jeśli jest dostępny na ekranie.

Funkcja ta umożliwia monitorowanie zużycia energii elektrycznej przez klimatyzator.



Monitorowa
nie zużycia
energii ▶

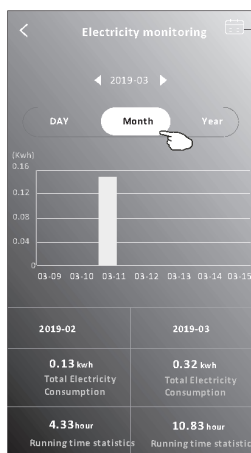
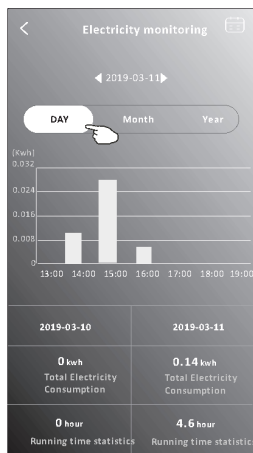

Możesz dotknąć tego przycisku, aby wyświetlić kalendarz, a następnie wybrać datę.

8. Dotknij „Self-Cleaning”, jeśli jest dostępny na ekranie.



Self-Cleaning

Sprawdź szczegóły funkcji samoczyszczenia „Self-Cleaning” w instrukcji obsługi.

9. Dotknij „8°C Heat”, jeśli jest dostępny na ekranie.

Funkcja ta pozwala utrzymać temperaturę w pomieszczeniu powyżej 8°C. Sprawdź szczegóły funkcji „8°C Heat” w instrukcji obsługi.

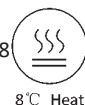

8°C Heat

10. Dotknij „Reservation”, jeśli jest dostępny na ekranie.

Można ustawić żądaną godzinę, dni powtarzania, temperaturę, tryb, prędkość wentylatora, kierunek przepływu i zapisać „Save”, aby aktywować funkcję.

Klimatyzator automatycznie włączy wybrane ustawienia w wyznaczonym czasie.



Rezerwacja ▶

<	Reservation
14	17
15	18
16	19
17	20
18	21

Repeat setting Monday... >

Temperature 25°C >

Mode Cool >

Fan Speed Mid >

Precision Air Flow Up-Down Swing >

Save

< Reservation +

16:19:00

ON, Cool, Mid, Up-Down Swing 25°C, M...

After the reservation is set up, the air conditioner will automatically reach your set requirement at your appointment time.

Inne funkcje (wersja sterowania 2)

11. Dotknij „Self-diagnosis”, jeśli jest dostępny na ekranie.

Klimatyzator przeprowadzi automatyczną diagnostykę i wskaże kod błędu „Error code” oraz w razie możliwości rozwiązanie problemu.



Diagnostyka ▶

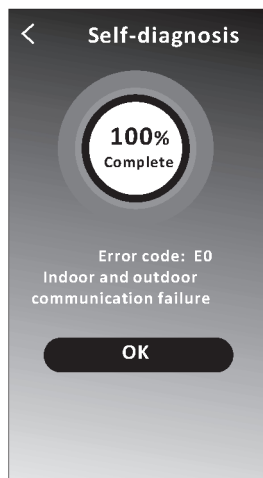
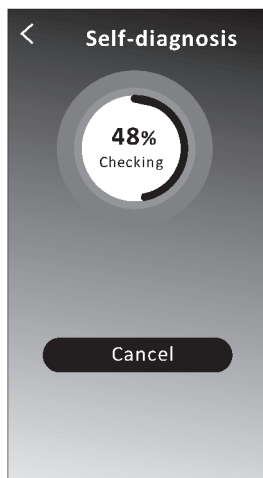

12. Dotknij „ _____”, jeśli jest dostępny na ekranie.

Photosensitive

Funkcja ta umożliwia klimatyzatorowi automatyczne włączanie/wyłączenie wyświetlacza w zależności od natężenia światła.

13. Dotknij „ _____”, jeśli jest dostępny na ekranie.

Soft Wind

Funkcja pozwala klimatyzatorowi nadmucha łagodnego strumienia powietrza przez mikrootwory na deflektorze.

Zarządzanie danymi urządzenia

Dotknij  na wersji 1 ekranu lub dotknij „...” na wersji 2 ekranu sterowania, aby przejść do ekranu danych urządzenia. Umożliwia on przegląd istotnych informacji i udostępnianie urządzenia innym kontom. Zapoznaj się uważnie z poniższymi zdjęciami i opisami.

Wersja sterowania 1

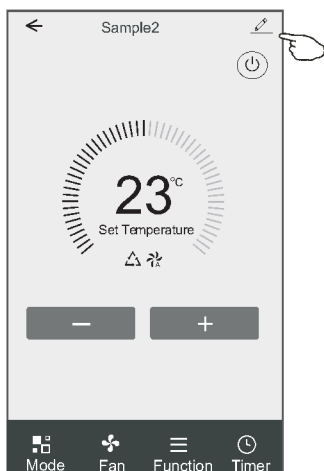

Wersja sterowania 2



Dotknij, aby zmienić lokalizację urządzenia na inne pomieszczenie

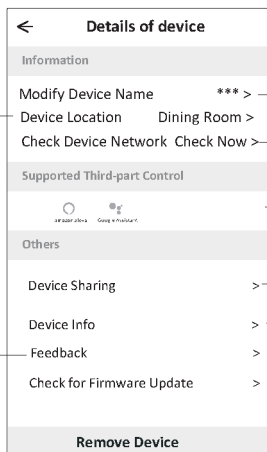

Dotknij, aby sprawdzić stan sieci

Dotknij, aby sprawdzić stan sieci

Dotknij, aby uzyskać instrukcję podłączenia sterowania głosem Amazon Alexa lub Google Assistant.

Dotknij, aby udostępnić urządzenie innemu kontu

Dotknij, aby sprawdzić wirtualny ID/nazwę Wi-Fi/adres IP, adres MAC/strefę czasową/sięć pojedynczego sygnału Wi-Fi.

Sprawdź aktualizacje i zaktualizuj oprogramowanie sprzętowe

Dotknij, aby usunąć urządzenie celem automatycznego zresetowania po usunięciu.

Przełącz problemy lub sugestie administratorowi aplikacji.

Zarządzanie danymi urządzenia

Jak udostępnić urządzenie innym kontom?

1. Dotknij „Device Sharing”, aby wyświetlić ekran udostępniania urządzeń.
2. Dotknij „Add Sharing”.
3. Wybierz region i wprowadź konto, które chcesz udostępnić.
4. Dotknij „Completed”, a konto pojawi się na liście udostępniania.
5. Użytkownicy odbierający udostępnienie powinni przytrzymać naciśnięty ekran główny i przesunąć ekran w dół, aby odświeżyć listę urządzeń aż pojawi się urządzenie.

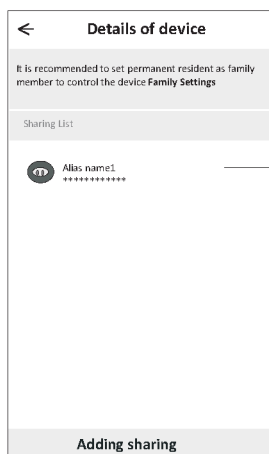
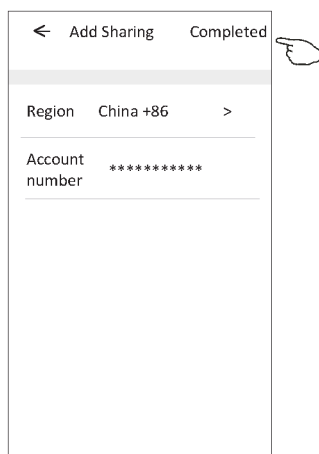
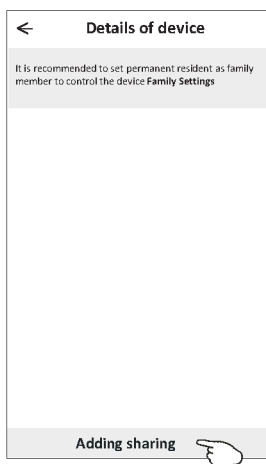
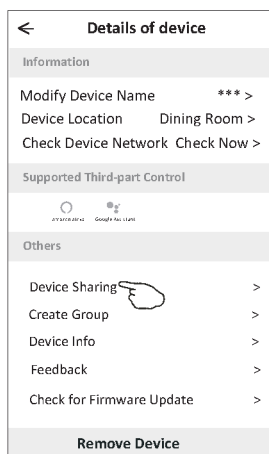

Przytrzymaj pasek przez około 3 sekundy, a następnie możesz usunąć konto udostępniania.

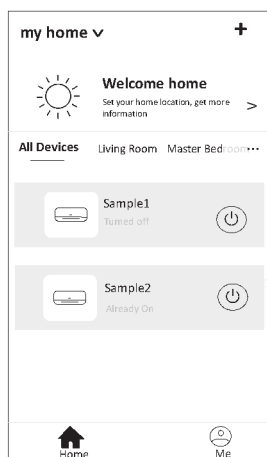

Przytrzymaj i przesunij w dół, aby odświeżyć listę urządzeń

Ustawienia profilu konta

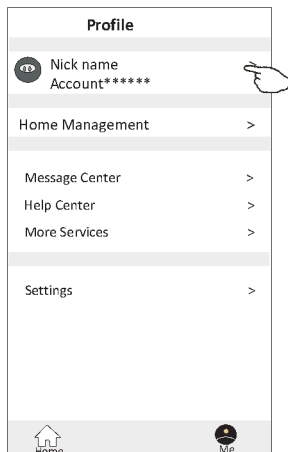
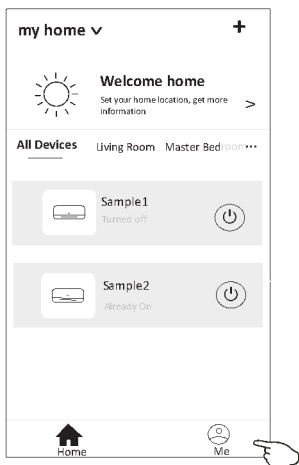

Zmiana nicka dla konta

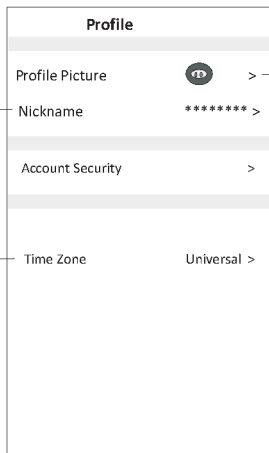
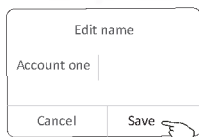

Wybierz zdjęcie dla konta z lokalnego folderu

Wybierz strefę czasową

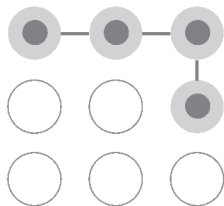

Ustaw wzór odblokowania do uruchamiania aplikacji

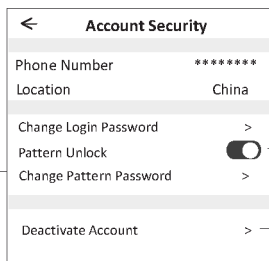

Zmień hasło, tak jak w przypadku resetowania hasła na str. 7
Dotknij przełącznika, aby włączyć lub wyłączyć wzór odblokowania

Prosimy o ostrożność przy dezaktywacji konta, ponieważ wszystkie dane

Zarządzanie domem (rodziną)

1. Dotknij nazwę domu w lewym górnym rogu ekranu głównego i wybierz „Home Management”. Możesz też dotknąć „Me” i „Home Management”.
2. Dotknij jedną z rodzin na liście rodzin i przejdź do ekranu ustawień rodziny.

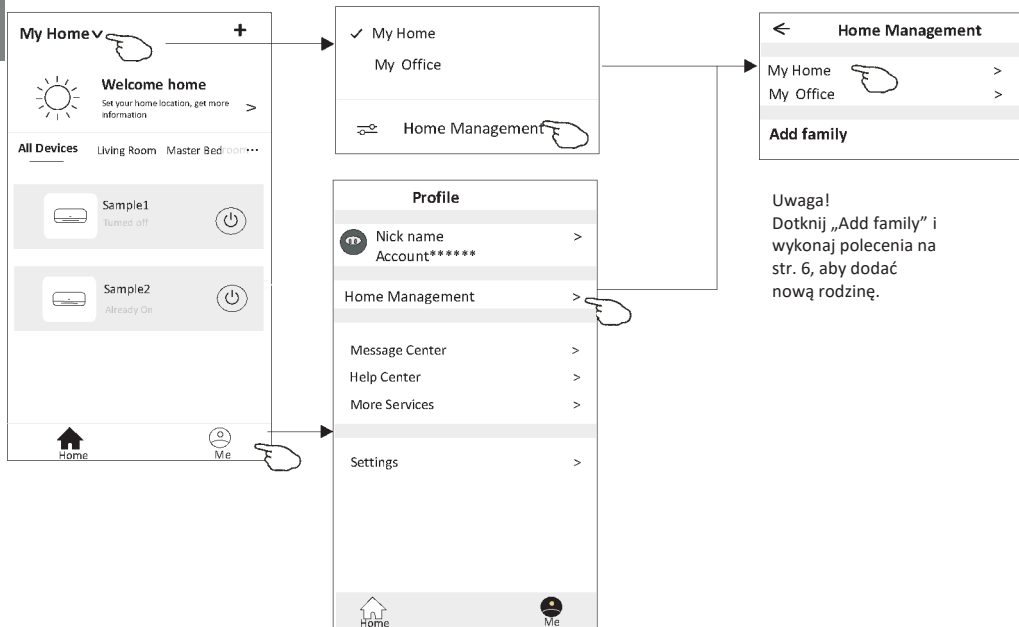

3. Ustaw następujące parametry rodziny.

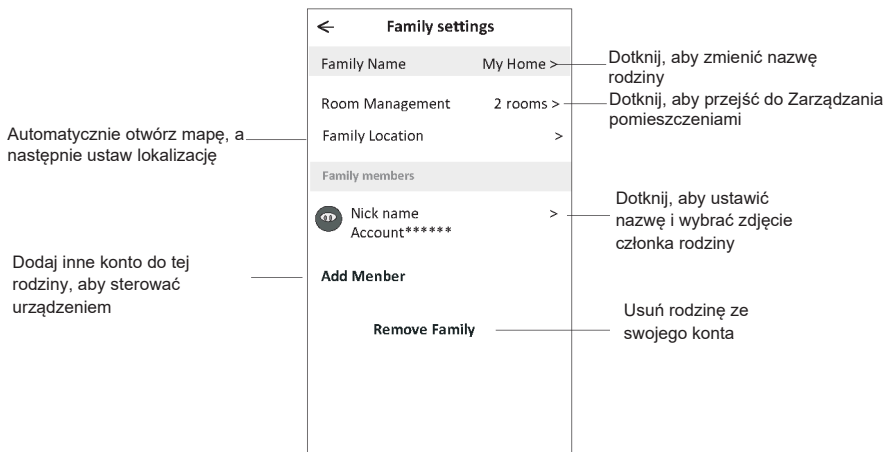

Ważne informacje

1. W przypadku aktualizacji technicznych, faktyczne elementy aplikacji mogą się różnić od przedstawionej w instrukcji. Przepraszamy za niedogodność. Prosimy o zapoznanie się z aktualnym produktem i aplikacją.
2. W celu poprawy jakości aplikacji Smart klimatyzatora możliwe są jej modyfikacje bez uprzedzenia, a także usunięcie jej ze względu na okoliczności dotyczące wytwórców.
3. W razie słabszego sygnału Wi-Fi, może dojść do utraty łączności z aplikacją Smart. Dlatego jednostka wewnętrzna musi znajdować się w pobliżu routera bezprzewodowego.
4. Funkcję serwera DHCP należy aktywować dla routera bezprzewodowego.
5. Połączenie internetowe może nie działać z powodu problemu z zaporą sieciową. W takim przypadku należy skontaktować się z dostawcą usług internetowych.
6. Aby zapewnić bezpieczeństwo systemu smartfona i ustawienia sieciowe, aplikacja Smart klimatyzatora pochodzi z zaufanego źródła.

Rozwiązywanie problemów

Opis	Analiza przyczyn
Nie można pomyślnie skonfigurować klimatyzatora	<ol style="list-style-type: none">1. Sprawdź, czy identyfikator SSID i hasło routera WLAN podłączonego do sieci komórkowej są prawidłowe;2. Sprawdź, czy istnieją dodatkowe ustawienia routera WLAN, jak pokazano poniżej.<ol style="list-style-type: none">1) Zapora sieciowa przez router lub komputer2) Filtrowanie adresów MAC3) Ukryty identyfikator SSID4) Serwer DHCP <p>Zrestartuj router WLAN, urządzenie mobilne i klimatyzator (moduł WLAN) i ponownie połącz klimatyzator w trybie CF. Przed ponownym uruchomieniem sprawdź, czy nikt nie połączył się już z tym samym klimatyzatorem.</p>
Telefon komórkowy nie może sterować klimatyzatorem	<ol style="list-style-type: none">1. Gdy klimatyzator (moduł WLAN) zostanie ponownie uruchomiony, a aplikacja wyświetli komunikat „Device remove”, zignorowanie tego potwierdzenia spowoduje utratę przez urządzenie mobilne uprawnień do sterowania klimatyzatorem. Konieczne będzie ponowne połączenie klimatyzatora w trybie CF.2. W przypadku awarii zasilania urządzenie mobilne utraci uprawnienia do sterowania klimatyzatorem na 3 minuty po awarii zasilania. (Powiadomienie pojawi się w tej chwili na urządzeniu mobilnym). Jeśli nie można sterować aplikacją (klimatyzatorem) nawet po przywróceniu zasilania, konieczne będzie ponowne połączenie klimatyzatora w trybie CF.
Telefon komórkowy nie może znaleźć klimatyzatora	<ol style="list-style-type: none">1. Aplikacja wyświetla „Air conditioner Device offline” – urządzenie klimatyzacyjne w trybie offline. Sprawdź następujące elementy.<ol style="list-style-type: none">1) Klimatyzator został ponownie skonfigurowany.2) Brak zasilania klimatyzatora.3) Brak zasilania routera.4) Klimatyzator nie może połączyć się z routerem.5) Klimatyzator nie może połączyć się z siecią za pośrednictwem routera.6) Urządzenie mobilne nie może połączyć się z siecią.2. Po dodaniu urządzenia znika ono z listy urządzeń. Przytrzymaj i przesun w dół, aby odświeżyć listę urządzeń. Jeśli nic się nie zmienia, zamknij aplikację i uruchom ją ponownie.

auratsu[®]

SPLIT-TYPE ROOM AIR CONDITIONER

Owner's Manual

ATC -09/12/18/24 CLHI
ATC -09/12/18/24 CLHO

Thank you for choosing our product. For proper operation, please read and keep this manual carefully.

If you have lost the Owner's Manual, please contact the local agent or visit www.kaisai.com or sent email to: handlowy@kaisai.com, for electronic version.

CONTENTS

SAFETY PRECAUTIONS	77
NAME OF PARTS	80
REMOTE CONTROL	82
OPERATION INSTRUCTIONS	89
INSTRUCTIONS FOR SERVICING(R32)	90
INSTALLATION PRECAUTIONS	95
INDOOR UNIT INSTALLATION	98
OUTDOOR UNIT INSTALLATION	103
TEST OPERATION	106
MAINTENANCE	108
TROUBLESHOOTING	109

* The design and specifications are subject to change without prior notice for product improvement. Consult with the sales agency or manufacturer for details.

* The shape and position of buttons and indicators may vary according to the model, but their function are the same.

SAFETY PRECAUTIONS

SAFETY RULES AND RECOMMENDATIONS FOR THE INSTALLER

1. **R**ead this guide before installing and using the appliance.
2. **D**uring the installation of the indoor and outdoor units, access to the working area should be forbidden to children. Unforeseeable accidents could happen.
3. **M**ake sure that the base of the outdoor unit is firmly fixed.
4. **C**heck that air cannot enter the refrigerant system and check for refrigerant leaks when moving the air conditioner.
5. **C**arry out a test cycle after installing the air conditioner and record the operating data.
6. **P**rotect the indoor unit with a fuse of suitable capacity for the maximum input current or with another overload protection device.
7. **E**nsure that the mains voltage corresponds to that stamped on the rating plate. Keep the switch or power plug clean. Insert the power plug correctly and firmly into the socket, thereby avoiding the risk of electric shock or fire due to insufficient contact.
8. **C**heck that the socket is suitable for the plug, otherwise have the socket changed.
9. **T**he appliance must be fitted with means for disconnection from the supply mains having a contact separation in all poles that provide full disconnection under "over voltage category III conditions" and these means must be incorporated in the fixed wiring in accordance with the wiring rules.
10. **T**he air conditioner must be installed by professional or qualified persons.
11. **D**o not install the appliance at a distance of less than 50 cm from inflammable substances (alcohol, etc.) Or from pressurized containers (e.g. spray cans).
12. **I**f the appliance is used in areas without the possibility of ventilation, precautions must be taken to prevent any leaks of refrigerant gas from remaining in the environment and creating a danger of fire.
13. **T**he packaging materials are recyclable and should be disposed of in the separate waste bins. Take the air conditioner at the end of its useful life to a special waste collection center for disposal.
14. **O**nly use the air conditioner as instructed in this booklet. These instructions are not intended to cover every possible condition and situation. As with any electrical household appliance, common sense and caution are therefore always recommended for installation, operation and maintenance.
15. **T**he appliance must be installed in accordance with applicable national regulations.
16. **B**efore accessing the terminals, all the power circuits must be disconnected from the power supply.
17. **T**he appliance shall be installed in accordance with national wiring regulations.
18. **T**his appliance can be used by children aged from 8 years and above and persons with reduced physical, sensory or mental capabilities or lack of experience and knowledge if they have been given supervision or instruction concerning use of the appliance in a safe way and understand the hazards involved. Children shall not play with the appliance. Cleaning and user maintenance shall not be made by children without supervision.

SAFETY PRECAUTIONS

SAFETY RULES AND RECOMMENDATIONS FOR THE INSTALLER

19. **D**o not try to install the conditioner alone, always contact specialized technical personnel.
20. **C**leaning and maintenance must be carried out by specialized technical personnel. In any case disconnect the appliance from the mains electricity supply before carrying out any cleaning or maintenance.
21. **E**nsure that the mains voltage corresponds to that stamped on the rating plate. Keep the switch or power plug clean. Insert the power plug correctly and firmly into the socket, thereby avoiding the risk of electric shock or fire due to insufficient contact.
22. **D**o not pull out the plug to switch off the appliance when it is in operation, since this could create a spark and cause a fire, etc.
23. **T**his appliance has been made for air conditioning domestic environments and must not be used for any other purpose, such as for drying clothes, cooling food, etc.
24. **A**lways use the appliance with the air filter mounted. The use of the conditioner without air filter could cause an excessive accumulation of dust or waste on the inner parts of the device with possible subsequent failures.
25. **T**he user is responsible for having the appliance installed by a qualified technician, who must check that earthing/grounding is done in accordance with current legislation and insert a thermos magnetic circuit breaker.
26. **T**he batteries in the remote controller must be recycled or disposed of properly. For disposal of scrap batteries, please discard the batteries as sorted municipal waste at the accessible collection point.
27. **N**ever remain directly exposed to the flow of cold air for a long time. The direct and prolonged exposition to cold air could be dangerous for your health. Particular care should be taken in the rooms where there are children, old or sick people.
28. **I**f the appliance gives off smoke or there is a smell of burning, immediately cut off the power supply and contact the Service Center.
29. **T**he prolonged use of the device in such conditions could cause fire or electrocution.
30. **H**ave repairs carried out only by an authorised Service Center of the manufacturer. Incorrect repair could expose the user to the risk of electric shock, etc.
31. **U**nhook the automatic switch if you foresee not to use the device for a long time. The airflow direction must be properly adjusted.
32. **T**he flaps must be directed downwards in the heating mode and upwards in the cooling mode.
33. **E**nsure that the appliance is disconnected from the power supply when it will remain inoperative for a long period and before carrying out any cleaning or maintenance.
34. **S**electing the most suitable temperature can prevent damage to the appliance.

SAFETY PRECAUTIONS

SAFETY RULES AND PROHIBITIONS

1. **D**o not bend, tug or compress the power cord since this could damage it. Electrical shocks or fire are probably due to a damaged power cord. Specialized technical personnel only must replace a damaged power cord.
2. **D**o not use extensions or gang modules.
3. **D**o not touch the appliance when barefoot or parts of the body are wet or damp.
4. **D**o not obstruct the air inlet or outlet of the indoor or the outdoor unit. The obstruction of these openings causes a reduction in the operative efficiency of the conditioner with possible consequent failures or damages.
5. **I**n no way alter the characteristics of the appliance.
6. **D**o not install the appliance in environments where the air could contain gas, oil or sulphur or near sources of heat.
7. **T**his appliance is not intended for use by persons (including children) with reduced physical, sensory or mental capabilities, or lack of experience and knowledge, unless they have been given supervision or instruction concerning use of the appliance by a person responsible for their safety.
8. **D**o not climb onto or place any heavy or hot objects on top of the appliance.
9. **D**o not leave windows or doors open for long when the air conditioner is operating.
10. **D**o not direct the airflow onto plants or animals.
11. **A** long direct exposition to the flow of cold air of the conditioner could have negative effects on plants and animals.
12. **D**o not put the conditioner in contact with water. The electrical insulation could be damaged and thus causing electrocution.
13. **D**o not climb onto or place any objects on the outdoor unit.
14. **N**ever insert a stick or similar object into the appliance. It could cause injury.
15. **C**hildren should be supervised to ensure that they do not play with the appliance. If the supply cord is damaged, it must be replaced by the manufacturer, its service agent or similarly qualified persons in order to avoid a hazard.

NAME OF PARTS

Indoor Unit

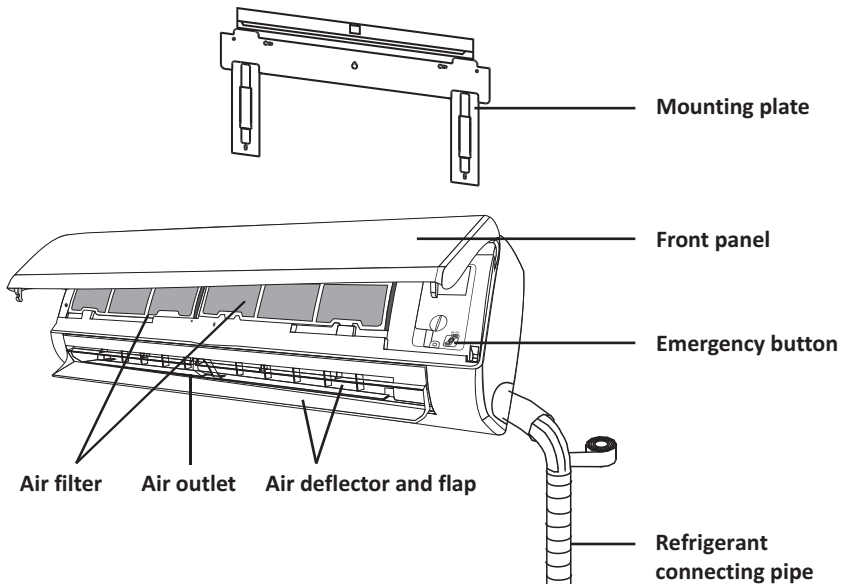

Outdoor Unit

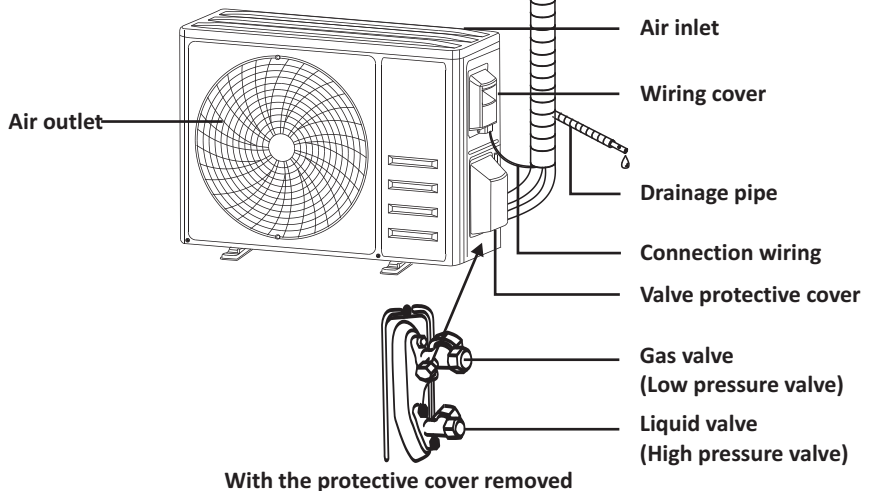

Note: This figure shown may be different from the actual object. Please take the latter as the standard.

NAME OF PARTS

Indoor Display



No.	LED	Function
1		Indicator for Timer, temperature and Error codes.
2		Lights up during Timer operation.
3		SLEEP mode
4		The symbol appears when the unit is turned on, and disappear when the unit is turned off.
5		The symbol appears when power on.



The shape and position of switches and indicators may be different according to the model, but their function is the same.

REMOTE CONTROL



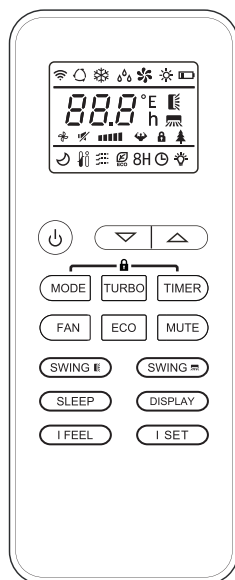
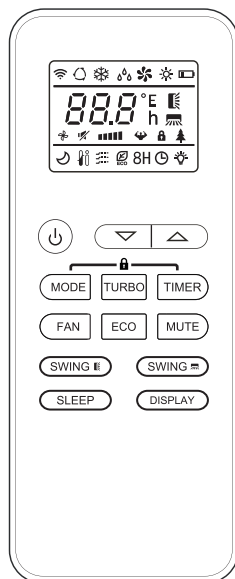

Remote control DISPLAY

No.	Symbols	Meaning
1		Battery indicator
2		Auto Mode
3		Cooling Mode
4		Dry Mode
5		Fan only Mode
6		Heating Mode
7		ECO Mode
8		Timer
9		Temperature indicator
10		Fan speed: Auto/ low/ low-mid/ mid/ mid-high/ high
11		Mute function
12		TURBO function
13		Up-down auto swing
14		Left-right auto swing
15		SLEEP function
16		Health function
17		I FEEL function
18		8°C heating function
19		Signal indicator
20		Gentle wind
21		Child-Lock
22		Display ON/OFF



The display and some functions of the remote control may vary according to the model.

REMOTE CONTROL

No.	Button	Function
1		To turn on/off the air conditioner .
2	^	To increase temperature, or Timer setting hours.
3	v	To decrease temperature, or Timer setting hours.
4	MODE	To select the mode of operation (AUTO, COOL, DRY, FAN, HEAT).
5	ECO	To activate/deactivate the ECO function.
		Long press to activate/deactivate the 8°C heating function (depending on models).
6	TURBO	To activate/deactivate the TURBO function.
7	FAN	To select the fan speed of auto/low/mid/high.
8	TIMER	To set the time for timer on/off.
9	SLEEP	To switch-on/off the function SLEEP.
10	DISPLAY	To switch-on/off the LED display.
11	SWING 	To stop or start horizontal flaps louver movement or set the desired up/down air flow direction.
12	SWING 	To stop or start vertical deflectors louver movement or set the desired left/right air flow direction.
13	I FEEL	To switch-on/off the I FEEL function.
14	MUTE	To switch-on/off the MUTE function.
		Long press to activate/deactivate the GEN function (depending on models).
15	MODE + TIMER	To activate/deactivate the CHILD-LOCK function.
16	SWING  + SWING 	To activate/deactivate the SELF-CLEAN function (depending on models).
17	FAN + MUTE	To activate/deactivate the GENTLE WIND function (depending on models).
18	SLEEP + DISPLAY	To activate/deactivate the HEALTH function (depending on models).
19	I SET	To memory the setting temperature, setting mode and setting fan speed as you need.

 The display and some functions of the remote control may vary according to the model.

 The shape and position of buttons and indicators may vary according to the model, but their function is the same.

 The unit confirms the correct reception of each button with the beep.

REMOTE CONTROL

Replacement of Batteries

Remove the battery cover plate from the rear of the remote control, by sliding it in direction as the arrow.

Install the batteries according the direction (+ and -) shown on the Remote Control.

Reinstall the battery cover by sliding it into place.

⚠ Use 2 pieces LRO3 AAA (1.5V) batteries.

Do not use rechargeable batteries.

Replace the old batteries with new ones of the same type when the display is no longer legible.

Do not dispose batteries as unsorted municipal waste.

Collection of such waste separately for special treatment is necessary.

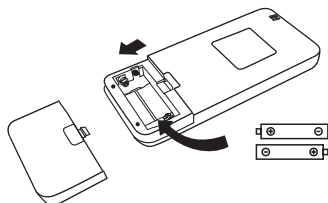

⚠ For some models, each time when insert the batteries in the remote controller for the first time, you can set the Cooling only or Heating pump control type. As soon as you insert the batteries, turn off the remote controller, and operate as below.

1. Long press the **MODE** button, until the (❄) icon flash, to set the Cooling only type.

2. Long press the **MODE** button, until the (🔥) icon flash, to set the Heat pump type.

Note: If you set the remote control in cooling mode, it will not be possible to activate the heating function in units with a heating pump. If you need to reset, take out the batteries and install again.

⚠ For some models of the remote controller, you can program the temperature display between °C and °F.

1. Press and hold the **TURBO** button over 5 seconds to get into the change mode;

2. Press and hold the **TURBO** button, until it switch to °C and °F;

3. Then release the pressing and wait for 5 seconds, the function will be selected.

Note:

1. Direct the remote control toward the Air conditioner.

2. Check that there are no objects between the remote control and the Signal receptor in the indoor unit.

3. Never leave the remote control exposed to the rays of the sun.

4. Keep the remote control at a distance of at least 1m from the television or other electrical appliances.

REMOTE CONTROL



EN

TIMER function ---- TIMER ON

TIMER  To automatically switch on the appliance.

When the unit is switch-off, you can set the TIMER ON.

To set the time of automatic switch-on as below:

1. Press **TIMER** button first time to set the switch-on,  and  will appear on the remote display and flashes.
2. Press \wedge or \vee to button to set desired Timer-on time. Each time you press the button, the time increases/decreases by half an hour between 0 and 10 hours and by one between 10 and 24 hours.
3. Press **TIMER** button second time to confirm.
4. After Timer-on setting, set the needed mode (Cool/ Heat/ Auto/ Fan/ Dry), by press the **MODE** button. And set the needed fan speed, by press **FAN** button. And press \wedge or \vee to set the needed operation temperature.

CANCEL it by press **TIMER** button.

TIMER function ---- TIMER OFF

TIMER  To automatically switch off the appliance.

When the unit is switch-on, you can set the TIMER OFF.

To set the time of automatic switch-off, as below:





1. Confirm the appliance is ON.
2. Press the **TIMER** button at first time to set the switch-off.
Press \wedge or \vee to set the needed timer.
3. Press **TIMER** button at the second time to confirm.



CANCEL it by press **TIMER** button.

Note: All programming should be operated within 5 seconds, otherwise the setting will be cancelled.

SWING function



1. Press the button SWING to activate the louver,
 - 1.1 Press  to activate the horizontal flaps to swing from up to down, the  will appear on the remote display.
Press again to stop the swing movement at the current angle.
 - 1.2 Press  to activate the vertical deflectors to swing from left to right, the  will appear on the remote display.
Press again to stop the swing movement at the current angle.
2. If the vertical deflectors are positioned manually which placed under the flaps, they allow to move the air flow direct to rightward or leftward.
3. For some inverter heating models, press horizontal SWING and vertical SWING together button at the same time, it will activate the Self-Clean function.

-  This adjustment must be done while the appliance is switched off.
-  Never position “Flaps” manually, the delicate mechanism might get seriously damaged!
-  Never put fingers, sticks or other objects into the air inlet or outlet vents. Such accidental contact with live parts might cause unforeseeable damage or injury.

TURBO function



To activate turbo function, press the **TURBO** button, and  will appear on the display.

Press again to cancel this function.

In COOL/ HEAT mode, when you select TURBO feature, the appliance will turn to quick COOL or quick HEAT mode, and operate the highest fan speed to blow strong airflow.

REMOTE CONTROL

MUTE function

MUTE 

1. Press **MUTE** button to activate this function, and  will appear on the remote display. Do it again to deactivate this function.
2. When the MUTE function runs, the remote controller will display the auto fan speed, and the indoor unit will operate at lowest fan speed to help experience a quiet feeling.
3. When press FAN/ TURBO button, the MUTE function will be cancel. MUTE function can not be activated under dry mode.

SLEEP function

SLEEP 

Pre-setting automatic operating program.

Press **SLEEP** button to activate the SLEEP function, and  appears on the display. Press again to cancel this function.

After 10 hours running in sleep mode, the air conditioner will change to the previously set mode.

I FEEL function (Optional)

I FEEL 

Press **I FEEL** button to activate the function, the  will appear on the remote display. Do it again to deactivate this function.

This function enables the remote control to measure the temperature at its current location, and send this signal to the air conditioner to optimize the temperature around you and ensure the comfort.

It will automatically deactivate 8 hours later (2 hours for some modes).

ECO function

ECO 

In this mode the appliance automatically sets the operation to save energy.

Press the **ECO** button, the  appears on the display, and the appliance will run in ECO mode. Press again to cancel it.

Note: The ECO function is available in both COOLING and HEATING modes.

DISPLAY function (Indoor display)

DISPLAY

Switch ON/OFF the LED display on panel.

Press **DISPLAY** button to switch off the LED display on the panel. Press again to switch on the LED display.

GEN function (Optional)



1. Turn on the indoor unit at first, and long press **MUTE** button 3 seconds to activate, and do it again to deactivate this function.
2. Under this function, short press **MUTE** button to select the General type L3 - L2 - L1 - OF.
3. Select OF and wait 2 seconds to exit it.

* If the indoor unit displays "0A", please use the remote to raise the operating gear of the GEN mode, and the compressor will restart after stopping for 3 minutes.

REMOTE CONTROL

SELF-CLEAN function (Optional)

Only optional for some heating pump inverter appliance.

To active this function, turn off the indoor unit at first, then press  and  button at the same time toward the indoor unit, until hear a beep, and  will appear on the remote controller display and the indoor LED display.

1. This function helps carry away the accumulated dirt, bacteria, etc from the indoor evaporator.
2. This function will run about 30 minutes, and it will return to the pre-setting mode. You can press  button to cancel this function during the process.
You will hear 2 beeps when it's finished or cancelled.



 It's normal if there is some noise during this function process, as plastic materials expand with heat and contract with cold.

 We suggest operating this function at the following ambient conditions to avoid certain safety protection features.



Indoor unit	Temp < 86°F (30°C)
Outdoor unit	41°F (5°C) < Temp < 86°F (30°C)

 It's suggested to utilize this function every 3 months.



8°C heating function (Optional)

1. Long press  button over 3 seconds to active this function, and  () will appear on the remote display.
Do it again to deactivate this function.
2. This function will auto start the heating mode when the room temperature is lower than 8°C (46°F), and it will return to standby if the temperature reaches 9°C (48°F).
3. If the room temperature is higher than 18°C (64°F), the appliance will cancel this function automatically.

Gentle Wind function (Optional)

1. Turn on the indoor unit, and change to COOL mode, then long press  and  button together 3 seconds to active this function,  will appear on the display.
Do it again to deactivate it.
2. This function will auto close the vertical flaps, and give you the comfortable gentle wind feeling.

Health function (Optional)

1. Turn on the indoor unit at first, and long press  and  button together 3 seconds to active this function,  will appear on the display.
Do it again to deactivate it.
2. When the HEALTH function is initiated, the Ionizer/ Plasma/ Bipolar Ionizer/ UVC Lights (depending on models) will be energized and running.

I SET function (Optional)

Remember your favorite setting and run into it by press One button

Remember the favorite setting:

1. In each mode (COOLING/ HEATING/ FAN/ DRY), long press " I SET " button over 3 seconds to remember it;
 2. When "AU" flashing appears on the remote controller display, that means the remote controller remember your favorite setting;
- * Press any button to quit, and you can reset it by repeat 1, 2 operation.

Run into the favorite setting:

1. In each mode (COOLING/ HEATING/ FAN/ DRY), one press " I SET " button to active;
2. The appliance will run as your favorite setting and you will see [AU] flashing on the remote controller;
3. Press it again or other buttons to cancel this function.

OPERATION INSTRUCTIONS

- ⓘ Attempt to use the air conditioner under the temperature beyond the specified range may cause the air conditioner protection device to start and the air conditioner may fail to operate. Therefore, try to use the air conditioner in the following temperature conditions.

Fixed air conditioner:

MODE	Heating	Cooling	Dry
Temperature			
Room temperature	0°C~27°C(32°F~80°F)	17°C~32°C(63°F~90°F)	
Outdoor temperature	-7°C~24°C(19°F~75°F)	T1 climate: 15°C~43°C(59°F~109°F)	
		T3 climate: 15°C~52°C(59°F~125°F)	

Inverter air conditioner:

MODE	Heating	Cooling	Dry
Temperature			
Room temperature	0°C~27°C(32°F~80°F)	17°C~32°C(63°F~90°F)	
Outdoor temperature	-15°C~24°C(5°F~75°F) (Low temperature heating: -20°C~24°C (-4°F~75°F))	T1 climate: 15°C~50°C(59°F~122°F) (Low temperature cooling: -15°C~50°C(5°F~122°F))	
		T3 climate: 15°C~55°C(59°F~131°F)	

With the power supply connected, restart the air conditioner after shutdown, or switch it to other mode during operation, and the air conditioner protection device will start. The compressor will resume operation after 3 minutes.

- ⓘ **Characteristics of heating operation (applicable to Heat pump models)**

Preheating:

When the heating function is enabled, the indoor unit will take 2~5 minutes for preheating, after that the air conditioner will start heating and blows warm air.

Defrosting:

During heating, when the outdoor unit frosted, the air conditioner will enable the automatic defrosting function to improve the heating effect. During defrosting, the indoor and outdoor fans stop running. The air conditioner will resume heating automatically after defrosting finish.

- ⓘ **Emergency button:**

Open the panel and find the emergency button on the electronic control box when the remote controller fails. (Always press the emergency button with insulation material.)

Current status	Operation	Respond	Enter mode
Standby	Press the emergency button once	It beeps briefly once.	Cooling mode
Standby (Only for Heat pump models)	Press the emergency button twice in 3 seconds	It beeps briefly twice.	Heating mode
Running	Press the emergency button once	It keeps beeping for a while	Off mode

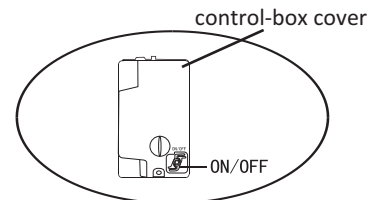
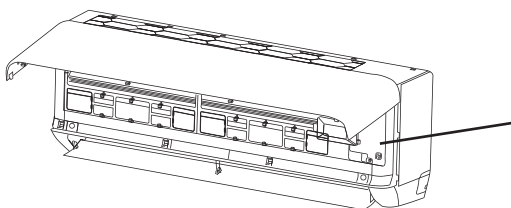

(open the panel of indoor unit)

INSTRUCTIONS FOR SERVICING(R32)

1. Check the information in this manual to find out the dimensions of space needed for proper installation of the device, including the minimum distances allowed compared to adjacent structures.
2. Appliance shall be installed, operated and stored in a room with a floor area larger than 4m².
3. The installation of pipe-work shall be kept to a minimum.
4. The pipe-work shall be protected from physical damage, and shall not be installed in an unventilated space if the space is smaller than 4m².
5. The compliance with national gas regulations shall be observed.
6. The mechanical connections shall be accessible for maintenance purposes.
7. Follow the instructions given in this manual for handling, installing, cleaning, maintaining and disposing of the refrigerant.
8. Make sure ventilation openings are clear of any obstruction.
9. **Notice:** The servicing shall be performed only as recommended by the manufacturer.
10. **Warning:** The appliance shall be stored in a well-ventilated area where the room size corresponds to the room area as specified for operation.
11. **Warning:** The appliance shall be stored in a room without continuously operating open flames (for example an operating gas appliance) and ignition sources (for example an operating electric heater).
12. The appliance shall be stored so as to prevent mechanical damage from occurring.
13. It is appropriate that anyone who is called upon to work on a refrigerant circuit should hold a valid and up-to-date certificate from an assessment authority accredited by the industry and recognizing their competence to handle refrigerants, in accordance with the assessment specification recognized in the industrial sector concerned. Service operations should only be carried out in accordance with the recommendations of the equipment manufacturer. Maintenance and repair operations that require the assistance of other qualified persons must be conducted under the supervision of the person competent for the use of flammable refrigerants.
14. Every working procedure that affects safety means shall only be carried out by competent persons.
15. **Warning:**
 - * Do not use any means to accelerate the defrosting process or clean the frost on your own. Follow the recommended guidelines from the manufacturer.
 - * The appliance shall be stored in a room without continuously operating ignition sources (for example: open flames, an operating gas appliance or an operating electric heater).
 - * Do not pierce or burn.
 - * Be aware that refrigerants may not contain an odor.



Caution: Risk of fire



Read operator's manual



Operating instructions



Read technical manual

INSTRUCTIONS FOR SERVICING(R32)

16. Information on servicing:

1) Checks to the area

Prior to beginning work on systems containing flammable refrigerants, safety checks are necessary to ensure that the risk of ignition is minimized. For repair to the refrigerating system, the following precautions shall be complied with prior to conducting work on the system.

2) Work procedure

Work shall be undertaken under a controlled procedure so as to minimize the risk of a flammable gas or vapor being present while the work is being performed.

3) General work area

All maintenance staff and others working in the local area shall be instructed on the nature of work being carried out. Work in confined spaces shall be avoided. The area around the workspace shall be sectioned off. Ensure that the conditions within the area have been made safe by control of flammable material

4) Checking for presence of refrigerant

The area shall be checked with an appropriate refrigerant detector prior to and during work, to ensure the technician is aware of potentially flammable atmospheres. Ensure that the leak detection equipment being used is suitable for use with flammable refrigerants, i.e. non-sparking, adequately sealed or intrinsically safe.

5) Presence of fire extinguisher

If any hot work is to be conducted on the refrigeration equipment or any associated parts, appropriate fire extinguishing equipment shall be available to hand. Have a dry powder or CO₂ fire extinguisher adjacent to the charging area.

6) No ignition sources

No person carrying out work in relation to a refrigeration system which involves exposing any pipe work shall use any sources of ignition in such a manner that it may lead to the risk of fire or explosion. All possible ignition sources, including cigarette smoking, should be kept sufficiently far away from the site of installation, repairing, removing and disposal, during which refrigerant can possibly be released to the surrounding space. Prior to work taking place, the area around the equipment is to be surveyed to make sure that there are no flammable hazards or ignition risks. "No Smoking" signs shall be displayed.

7) Ventilated area

Ensure that the area is in the open or that it is adequately ventilated before breaking into the system or conducting any work that will produce heat. A degree of ventilation shall continue during the period that the work is carried out.

The ventilation should safely disperse any released refrigerant and preferably expel it externally into the atmosphere.

8) Checks to the refrigeration equipment

Where electrical components are being changed, they shall be fit for the purpose and to the correct specification. At all times the manufacturer's maintenance and service guidelines shall be followed.

If in doubt consult the manufacturer's technical department for assistance.

INSTRUCTIONS FOR SERVICING(R32)

The following checks shall be applied to installations using flammable refrigerants:

- The charge size is in accordance with the room size within which the refrigerant containing parts are installed;
- The ventilation machinery and outlets are operating adequately and are not obstructed;
- If an indirect refrigerating circuit is being used, the secondary circuit shall be checked for the presence of refrigerant;
- Marking to the equipment continues to be visible and legible. Markings and signs that are illegible shall be corrected;
- Refrigeration pipe or components are installed in a position where they are unlikely to be exposed to any substance which may corrode refrigerant containing components, unless the components are constructed of materials which are inherently resistant to being corroded or are suitably protected against being so corroded.

9) Checks to electrical devices

Repair and maintenance to electrical components shall include initial safety checks and component inspection procedures. If a fault exists that could compromise safety, then no electrical supply shall be connected to the circuit until it is satisfactorily dealt with. If the fault cannot be corrected immediately but it is necessary to continue operation, an adequate temporary solution shall be used. This shall be reported to the owner of the equipment so all parties are advised.

Initial safety checks shall include:

- That capacitors are discharged: this shall be done in a safe manner to avoid possibility of sparking;
- That no live electrical components and wiring are exposed while charging, recovering or purging the system;
- That there is continuity of earth bonding.

17. Repairs to sealed components

- 1) During repairs to sealed components, all electrical supplies shall be disconnected from the equipment being worked upon prior to any removal of sealed covers, etc. If it is absolutely necessary to have an electrical supply to equipment during servicing, then a permanently operating form of leak detection shall be located at the most critical point to warn of a potentially hazardous situation.
- 2) Particular attention shall be paid to the following to ensure that by working on electrical components, the casing is not altered in such a way that the level of protection is affected. This shall include damage to cables, excessive number of connections, terminals not made to original specification, damage to seals, incorrect fitting of glands, etc. Ensure that apparatus is mounted securely. Ensure that seals or sealing materials have not degraded such that they no longer serve the purpose of preventing the ingress of flammable atmospheres. Replacement parts shall be in accordance with the manufacturer's specifications.

NOTE: The use of silicon sealant may inhibit the effectiveness of some types of leak detection equipment. Intrinsically safe components do not have to be isolated prior to working on them.

18. Repair to intrinsically safe components

Do not apply any permanent inductive or capacitance loads to the circuit without ensuring that this will not exceed the permissible voltage and current permitted for the equipment in use. Intrinsically safe components are the only types that can be worked on while live in the presence of a flammable atmosphere. The test apparatus shall be at the correct rating. Replace components only with parts specified by the manufacturer. Other parts may result in the ignition of refrigerant in the atmosphere from a leak.

INSTRUCTIONS FOR SERVICING(R32)

19. Cabling

Check that cabling will not be subject to wear, corrosion, excessive pressure, vibration, sharp edges or any other adverse environmental effects. The check shall also take into account the effects of aging or continual vibration from sources such as compressors or fans.

20. Detection of flammable refrigerants

Under no circumstances shall potential sources of ignition be used in the searching for or detection of refrigerant leaks. A halide torch (or any other detector using a naked flame) shall not be used.

21. Leak detection methods

The following leak detection methods are deemed acceptable for systems containing flammable refrigerants.

Electronic leak detectors shall be used to detect flammable refrigerants, but the sensitivity may not be adequate, or may need re-calibration. (Detection equipment shall be calibrated in a refrigerant-free area). Ensure that the detector is not a potential source of ignition and is suitable for the refrigerant used. Leak detection equipment shall be set at a percentage of the LFL of the refrigerant and shall be calibrated to the refrigerant employed and the appropriate percentage of gas (25 % maximum) is confirmed. Leak detection fluids are suitable for use with most refrigerants but the use of detergents containing chlorine shall be avoided as the chlorine may react with the refrigerant and corrode the copper pipe-work. If a leak is suspected, all naked flames shall be removed/ extinguished. If a leakage of refrigerant is found which requires brazing, all of the refrigerant shall be recovered from the system, or isolated (by means of shut off valves) in a part of the system remote from the leak. Oxygen free nitrogen (OFN) shall then be purged through the system both before and during the brazing process.

22. Removal and evacuation

When breaking into the refrigerant circuit to make repairs or for any other purpose conventional procedures shall be used. However, it is important that best practice is followed since inflammability is a consideration. The following procedure shall be adhered to:

- Remove refrigerant;
- Purge the circuit with inert gas;
- Evacuate;
- Purge again with inert gas;
- Open the circuit by cutting or brazing.

The refrigerant charge shall be recovered into the correct recovery cylinders. The system shall be flushed with OFN to render the unit safe. This process may need to be repeated several times.

Compressed air or oxygen shall not be used for this task.

Flushing shall be achieved by breaking the vacuum in the system with OFN and continuing to fill until the working pressure is achieved, then venting to atmosphere, and finally pulling down to a vacuum. This process shall be repeated until no refrigerant is within the system. When the final OFN charge is used, the system shall be vented down to atmospheric pressure to enable work to take place. This operation is absolutely vital if brazing operations on the pipe-work are to take place.

Ensure that the outlet for the vacuum pump is not close to any ignition sources and there is ventilation available.

23. Decommissioning

Before carrying out this procedure, it is essential that the technician is completely familiar with the equipment and all its detail. It is recommended good practice that all refrigerants are recovered safely. Prior to the task being carried out, an oil and refrigerant sample shall be taken in case analysis is required prior to re-use of reclaimed refrigerant. It is essential that electrical power is available before the task is commenced.

INSTRUCTIONS FOR SERVICING(R32)

- a) Become familiar with the equipment and its operation.
- b) Isolate system electrically.
- c) Before attempting the procedure, ensure that:
 - . mechanical handling equipment is available, if required, for handling refrigerant cylinders;
 - . all personal protective equipment is available and being used correctly;
 - . the recovery process is supervised at all times by a competent person;
 - . recovery equipment and cylinders conform to the appropriate standards.
- d) Pump down refrigerant system, if possible.
- e) If a vacuum is not possible, make a manifold so that refrigerant can be removed from various parts of the system.
- f) Make sure that the cylinder is situated on the scales before recovery takes place.
- g) Start the recovery machine and operate in accordance with manufacturer's instructions.
- h) Do not overfill cylinders. (No more than 80 % volume liquid charge).
- i) Do not exceed the maximum working pressure of the cylinder, even temporarily.
- j) When the cylinders have been filled correctly and the process completed, make sure that the cylinders and the equipment are removed from site promptly and all isolation valves on the equipment are closed off.
- k) Recovered refrigerant shall not be charged into another refrigeration system unless it has been cleaned and checked.

24. Labeling

Equipment shall be labeled stating that it has been de-commissioned and emptied of refrigerant. The label shall be dated and signed. Ensure that there are labels on the equipment stating the equipment contains flammable refrigerant.

25. Recovery

When removing refrigerant from a system, either for servicing or decommissioning, it is recommended good practice that all refrigerants are removed safely.

When transferring refrigerant into cylinders, ensure that only appropriate refrigerant recovery cylinders are employed. Ensure that the correct number of cylinders for holding the total system charge are available. All cylinders to be used are designated for the recovered refrigerant and labeled for that refrigerant (i.e. Special cylinders for the recovery of refrigerant). Cylinders shall be complete with pressure-relief valve and associated shut-off valves in good working order. Empty recovery cylinders are evacuated and, if possible, cooled before recovery occurs.

The recovery equipment shall be in good working order with a set of instructions concerning the equipment that is at hand and shall be suitable for the recovery of all appropriate refrigerants including, when applicable, flammable refrigerants. In addition, a set of calibrated weighing scales shall be available and in good working order. Hoses shall be complete with leak-free disconnect couplings and in good condition. Before using the recovery machine, check that it is in satisfactory working order, has been properly maintained and that any associated electrical components are sealed to prevent ignition in the event of a refrigerant release. Consult manufacturer if in doubt. The recovered refrigerant shall be returned to the refrigerant supplier in the correct recover cylinder, and the relevant waste transfer note arranged. Do not mix refrigerants in recovery units and especially not in cylinders.

If compressors or compressor oils are to be removed, ensure that they have been evacuated to an acceptable level to make certain that flammable refrigerant does not remain within the lubricant. The evacuation process shall be carried out prior to returning the compressor to the suppliers. Only electric heating to the compressor body shall be employed to accelerate this process. When oil is drained from a system, it shall be carried out safely.

INSTALLATION PRECAUTIONS(R32)

Important Considerations

1. The air conditioner must be installed by professional personnel and the Installation manual is used only for the professional installation personnel! The installation specifications should be subject to our after-sale service regulations.
2. When filling the combustible refrigerant, any of your rude operations may cause serious injury or injuries to human body and objects.
3. A leak test must be done after the installation completed.
4. It is a must to do the safety inspection before maintaining or repairing an air conditioner using combustible refrigerant in order to ensure that the fire risk is reduced to minimum.
5. It is necessary to operate the machine under a controlled procedure in order to ensure that any risk arising from the combustible gas or vapor during the operation is reduced to minimum.
6. Requirements for the total weight of filled refrigerant and the area of a room to be equipped with an air conditioner (are shown as in the following Tables GG.1 and GG.2)

The maximum charge and the required minimum floor area

$$m_1 = (4 \text{ m}^3) \times LFL, m_2 = (26 \text{ m}^3) \times LFL, m_3 = (130 \text{ m}^3) \times LFL$$

Where LFL is the lower flammable limit in kg/ m³, R32 LFL is 0.306 kg/ m³.

For the appliances with a charge amount $m_1 < M = m_2$:

The maximum charge in a room shall be in accordance with the following:

$$m_{\text{max}} = 2.5 \times (LFL)^{(5/4)} \times h_0 \times (A)^{1.2}$$

The required minimum floor area A_{min} to install an appliance with refrigerant charge M (kg) shall be in accordance with following: $A_{\text{min}} = (M / (2.5 \times (LFL)^{(5/4)} \times h_0))^2$

Where:

Table GG.1 - Maximum charge (kg)

Category	LFL (kg/m ³)	h ₀ (m)	Floor area (m ²)						
			4	7	10	15	20	30	50
R32	0.306	1	1.14	1.51	1.8	2.2	2.54	3.12	4.02
		1.8	2.05	2.71	3.24	3.97	4.58	5.61	7.254
		2.2	2.5	3.31	3.96	4.85	5.6	6.86	8.85

Table GG.2 - Minimum room area (m²)

Category	LFL (kg/m ³)	h ₀ (m)	Charge amount (M) (kg)						
			Minimum room area (m ²)						
R32	0.306		1.224kg	1.836kg	2.448kg	3.672kg	4.896kg	6.12kg	7.956kg
		0.6		29	51	116	206	321	543
		1		10	19	42	74	116	196
		1.8		3	6	13	23	36	60
		2.2		2	4	9	15	24	40

Installation Safety Principles

1. Site Safety



Open Flames Prohibited



Ventilation Necessary

2. Operation Safety



Mind Static Electricity



Must wear protective clothing and anti-static gloves



Don't use mobile phone

INSTALLATION PRECAUTIONS(R32)

3. Installation Safety

- Refrigerant Leak Detector
- Appropriate Installation Location



















The left picture is the schematic diagram of a refrigerant leak detector.

Please note that:

1. The installation site should be well-ventilated.
2. The sites for installing and maintaining an air conditioner using Refrigerant R32 should be free from open fire or welding, smoking, drying oven or any other heat source higher than 548 which easily produces open fire.
3. When installing an air conditioner, it is necessary to take appropriate anti-static measures such as wear anti-static clothing and/or gloves.
4. It is necessary to choose the site convenient for installation or maintenance wherein the air inlets and outlets of the indoor and outdoor units should be not surrounded by obstacles or close to any heat source or combustible and/or explosive environment.
5. If the indoor unit suffers refrigerant leak during the installation, it is necessary to immediately turn off the valve of the outdoor unit and all the personnel should go out till the refrigerant leaks completely for 15 minutes. If the product is damaged, it is a must to carry such damaged product back to the maintenance station and it is prohibited to weld the refrigerant pipe or conduct other operations on the user's site.
6. It is necessary to choose the place where the inlet and outlet air of the indoor unit is even.
7. It is necessary to avoid the places where there are other electrical products, power switch plugs and sockets, kitchen cabinet, bed, sofa and other valuables right under the lines on two sides of the indoor unit.

Suggested Tools

Tool	Picture	Tool	Picture	Tool	Picture
Standard Wrench		Pipe Cutter		Vacuum Pump	
Adjustable/ Crescent Wrench		Screw drivers (Phillips & Flat blade)		Safety Glasses	
Torque Wrench		Manifold and Gauges		Work Gloves	
Hex Keys or Allen Wrenches		Level		Refrigerant Scale	
Drill & Drill Bits		Flaring tool		Micron Gauge	
Hole Saw		Clamp on Amp Meter			

EN

INSTALLATION PRECAUTIONS

Pipe Length and Additional Refrigerant

Inverter Models Capacity (Btu/h)	9K-12K		18K-24K		30K-36K	
Length of pipe with standard charge	5m/16ft	5m/16ft	5m/16ft	5m/16ft	5m/16ft	5m/16ft
Length of pipe with standard charge (Like: North American, etc.)	7.5m/24ft	7.5m/24ft	7.5m/24ft	7.5m/24ft	7.5m/24ft	7.5m/24ft
Maximum distance between indoor and outdoor unit	15m/49ft	15m/49ft	20m/65ft	20m/65ft	30m/98ft	30m/98ft
Additional refrigerant charge	20g/m	15g/m	30g/m	25g/m	30g/m	25g/m
Max. diff. in level between indoor and outdoor unit	10m/32ft	10m/32ft	15m/48ft	15m/48ft	20m/65ft	20m/65ft
Type of refrigerant	R22/R410A	R32	R22/R410A	R32	R22/R410A	R32

ON-OFF Models Capacity (Btu/h)	9K-12K		18K-36K	
Length of pipe with standard charge	5m/16ft	5m/16ft	5m/16ft	5m/16ft
Maximum distance between indoor and outdoor unit	15m/49ft	15m/49ft	15m/49ft	15m/49ft
Additional refrigerant charge	20g/m	15g/m	30g/m	25g/m
Max. diff. in level between indoor and outdoor unit	5m/16ft	5m/16ft	5m/16ft	5m/16ft
Type of refrigerant	R22/R410A	R32	R22/R410A	R32

Torque Parameters

PIPE Size	Newton meter[N x m]	Pound-force foot (lbf-ft)	Kilogram-force meter (kgf-m)
1/4 " (ϕ 6.35)	15 - 20	11.1 - 14.8	1.5 - 2.0
3/8 " (ϕ 9.52)	31 - 35	22.9 - 25.8	3.2 - 3.6
1/2 " (ϕ 12)	45 - 50	33.2 - 36.9	4.6 - 5.1
5/8 " (ϕ 15.88)	60 - 65	44.3 - 48.0	6.1 - 6.6

 **Note:** This table is only for reference, the installation shall meet the requirements of local laws and regulations.

INDOOR UNIT INSTALLATION

Step1: Select Installation location

- 1.1 Ensure the installation complies with the installation minimum dimensions (defined below) and meets the minimum and maximum connecting piping length and maximum change in elevation as defined in the System Requirements section.
- 1.2 Air inlet and outlet will be clear of obstructions, ensuring proper airflow throughout the room.
- 1.3 Condensate can be easily and safely drained.
- 1.4 All connections can be easily made to outdoor unit.
- 1.5 Indoor unit is out of reach of children.
- 1.6 A mounting wall strong enough to withstand four times the full weight and vibration of the unit.
- 1.7 Filter can be easily accessed for cleaning.
- 1.8 Leave enough free space to allow access for routine maintenance.
- 1.9 Install at least 10 ft. (3 m) away from the antenna of TV set or radio. Operation of the air conditioner may interfere with radio or TV reception in areas where reception is weak. An amplifier may be required for the affected device.
- 1.10 Do not install in a laundry room or by a swimming pool due to the corrosive environment.
- 1.11 For ETL certification area, Caution: Mount with the lowest moving parts at least 8 ft. (2.4 m) above floor or grade level.

Minimum Indoor Clearances

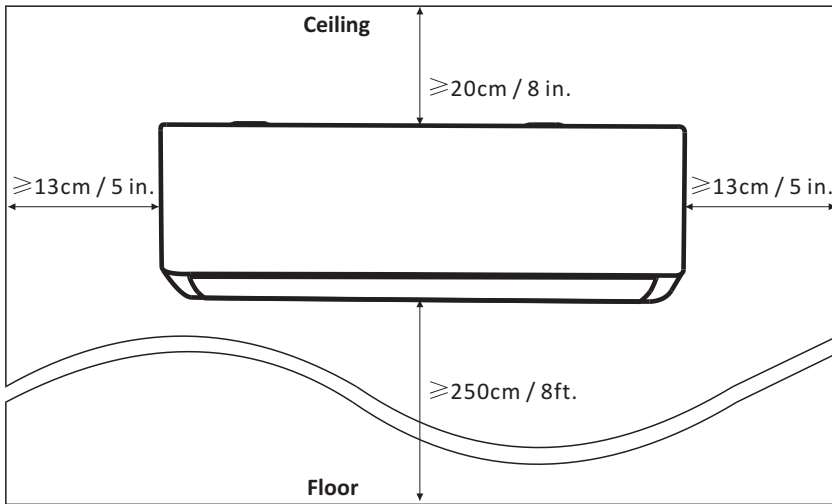

INDOOR UNIT INSTALLATION

Step2: Install Mounting Plate

- 2.1 Take the mounting plate from the back of indoor unit.
- 2.2 Ensure to meet the minimum installation dimension requirements as step 1, according to the size of mounting plate, determine the position and stick the mounting plate close to the wall.
- 2.3 Adjust the mounting plate to a horizontal state with a spirit level, then mark out the screw hole positions on the wall.
- 2.4 Put down the mounting plate and drill holes in the marked positions with drill.
- 2.5 Insert expansion rubber plugs into the holes, then hang the mounting plate and fix it with screws.

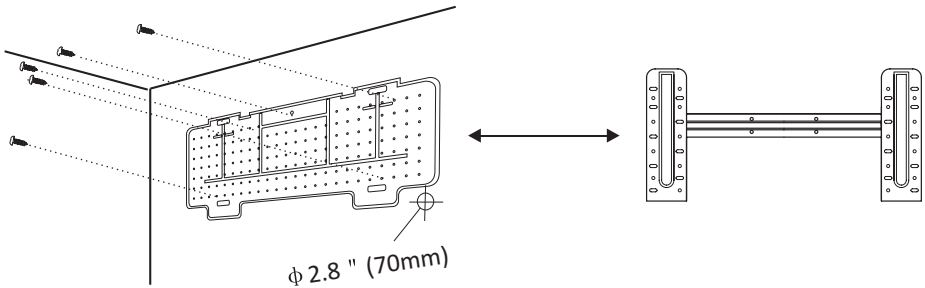

Note:

- (I) Make sure the mounting plate is firm enough and flat against the wall after installation.
- (II) This figure shown may be different from the actual object, please take the latter as the standard.

Step3: Drill Wall Hole

A hole in the wall should be drilled for refrigerant piping ,the drainage pipe, and connecting cables.

- 3.1 Determine the location of wall hole base on the position of mounting plate.
- 3.2 The hole should have a 70mm diameter at least and a small oblique angle to facilitate drainage.
- 3.3 Drill the wall hole with 70mm core drill and with small oblique angle lower than the indoor end about 5mm to 10mm.
- 3.4 Place the wall sleeve and wall sleeve cover(both are optional parts) to protect the connection parts.

Caution:

When drill the wall hole, maker sure to avoid wires, plumbing and other sensitive components.

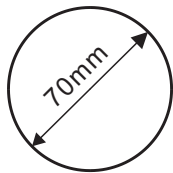

Wall sleeve Cover
(Optional)



Indoor

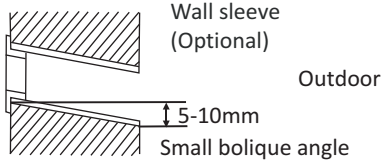

Wall sleeve
(Optional)

Outdoor

5-10mm

Small oblique angle

INDOOR UNIT INSTALLATION

Step4: Connecting Refrigerant Pipe

4.1 According to the wall hole position, select the appropriate piping mode.

There are three optional piping modes for indoor units as shown in the figure below:

In Piping Mode 1 or Piping Mode 3, a notch should be made by using scissors to cut the plastic sheet of piping outlet and cable outlet on the corresponding side of the indoor unit.

Note: When cutting off the plastic sheet at the outlet, the cut should be trimmed to smooth.

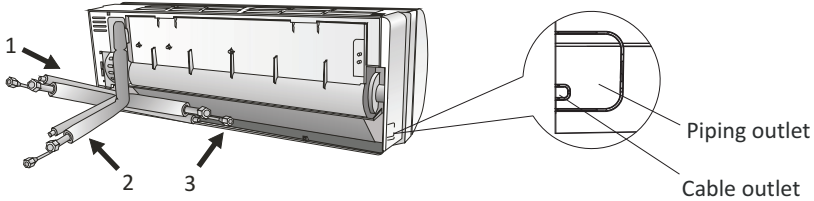

4.2 Bending the connecting pipes with the port facing up as shown in the figure.

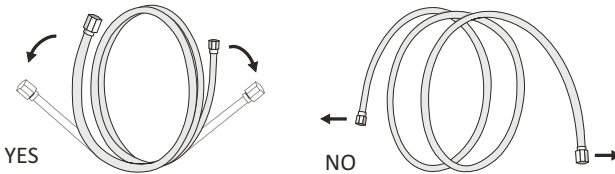

4.3 Take off the plastic cover in the pipe ports and take off the protective cover on the end of piping connectors.

4.4 Check whether there is any sundry on the port of the connecting pipe and make ensure the port is clean.

4.5 After align the center, rotate the nut of the connecting pipe to tighten the nut as tightly as possible by hand.

4.6 Use a torque wrench to tighten it according to the torque values in the torque requirements table; (Refer to the torque requirements table on section **INSTALLATION PRECAUTIONS**)

4.7 Wrap the joint with the insulation pipe.

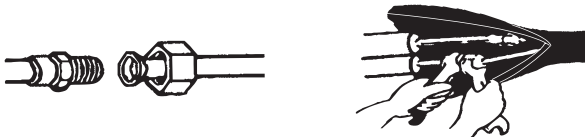

Note: For R32 refrigerant, the connector should be placed outdoors.

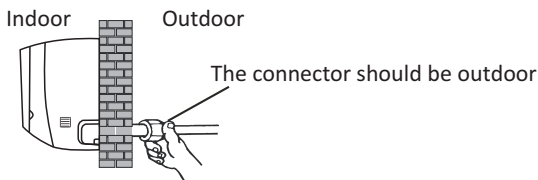

INDOOR UNIT INSTALLATION

Step5: Connect Drainage Hose

5.1 Adjust the drainage hose(if applicable)

In some model, both sides of the indoor unit are provided with drainage ports, you can choose one of them to attach the drainage hose. And plug the unused drain port with the rubber attached in one of the ports.

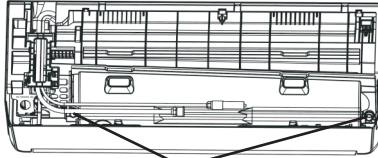

Drainage ports

5.2 Connect the drainage hose to the drainage port, ensure the joint is firm and the sealing effect is good.

5.3 Wrap the joint firmly with teflon tape to ensure no leaks.

Note: Make sure there is no twists or dents, and the pipes should be placed obliquely downward to avoid blockage, to ensure proper drainage.

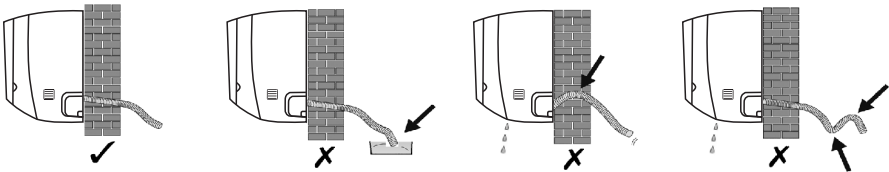

Step6: Connect Wiring

6.1 Choose the right cables size determined by the maximum operating current on the nameplate.

(Check the cables size refer to section **INSTALLATION PRECAUTIONS**)

6.2 Open the front panel of indoor unit.

6.3 Use a screwdriver, open the electric control box cover, to reveal the terminal block.

6.4 Unscrew the cable clamp.

6.5 Insert one end of the cable into the position of control box from the back of the right end of the indoor unit.

6.6 Connect the wires to corresponding terminal according to the wiring diagram on the electric control box cover. And make sure that they are well connected.

6.7 Screw the cable clamp to fasten the cables.

6.8 Reinstall the electric control box cover and front panel.

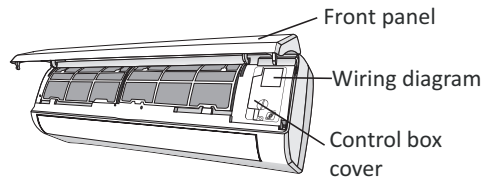

INDOOR UNIT INSTALLATION

Step7: Wrap Piping and Cable

After the refrigerant pipes, connecting wires and drainage hose are all installed, in order to save space, protect and insulate them, it must be bundle with insulating tape before passing them through the wall hole.

7.1 Arrange the pipes ,cables and drainage hose well as the following picture.

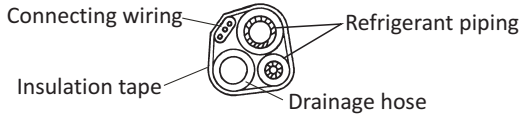

Note: (I) Make sure the drainage hose is at the bottom.
(II) Avoid crossing and bending of parts.

7.2 Using the insulating tape wrap the refrigerant pipes, connecting wires and drainage hose together tightly.

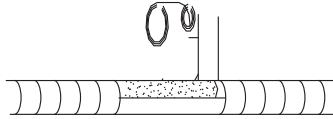

Step8: Mount Indoor Unit

- 8.1 Slowly pass the refrigerant pipes, connecting wires and drainage hose wrapped bundle through the wall hole.
- 8.2 Hook the top of indoor unit on the mounting plate.
- 8.3 Apply slight pressure to the left and right sides of the indoor unit, make sure the indoor unit is hooked firmly.
- 8.4 Push down the bottom of indoor unit to let the snaps onto the hooks of the mounting plate, and make sure it is hooked firmly.

Sometimes, if the refrigerant pipes were already embedded in the wall, or if you want to connect the pipes and wires on the wall, do as below:

- (I) Hook the top of the indoor unit on the mounting plate without piping and wiring.
- (II) Lift the indoor unit opposite the wall, unfold the bracket on the mounting plate, and use this bracket to prop up the indoor unit, there will be a big space for operation.
- (III) Do the refrigerant piping, wiring, connect drainage hose, and wrap them as **Step 4 to 7**.

OUTDOOR UNIT INSTALLATION

Step1: Select Installation Location

Select a site that allows for the following:

- 1.1 Do not install the outdoor unit near sources of heat, steam or flammable gas.
- 1.2 Do not install the unit in too windy or dusty places.
- 1.3 Do not install the unit where people often pass. Select a place where the air discharge and operating sound will not disturb the neighbors.
- 1.4 Avoid installing the unit where it will be exposed to direct sunlight (other wise use a protection, if necessary, that should not interfere with the air flow).
- 1.5 Reserve the spaces as shown in the picture for the air to circulate freely.
- 1.6 Install the outdoor unit in a safe and solid place.
- 1.7 If the outdoor unit is subject to vibration, place rubber blankets onto the feet of the unit.

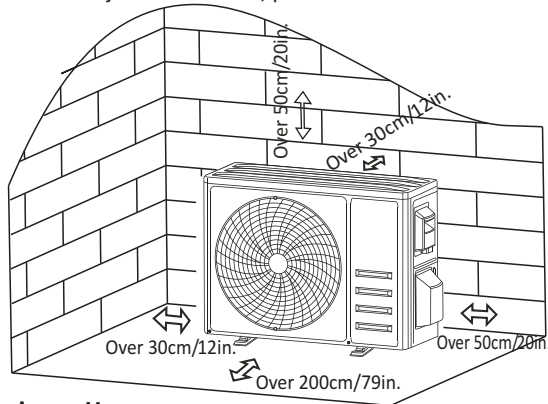

Step2: Install Drainage Hose

- 2.1 This step only for heat pump models or RCACs.
- 2.2 Insert the drainage joint to the hole at the bottom of the outdoor unit.
- 2.3 Connect the drainage hose to the joint and make the connection well enough.

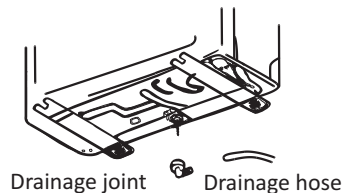

Step3: Fix Outdoor Unit

- 3.1 According to the outdoor unit installation dimensions to mark the installation position for expansion bolts .
- 3.2 Drill holes and clean the concrete dust and place the bolts .
- 3.3 If applicable install 4 rubber blankets on the hole before place the outdoor unit (Optional).

This will reduce vibrations and noise.

- 3.4 Place the outdoor unit base on the bolts and pre-drilled holes.
- 3.5 Use wrench to fix the outdoor unit firmly with bolts.

Note:

The outdoor unit can be fixed on a wall-mounting bracket. Follow the instruction of the wall-mounting bracket to fix the wall-mounting bracket on the wall, and then fasten the outdoor unit on it and keep it horizontal. The wall-mounting bracket must be able to support at least 4 times of the weight of outdoor unit.

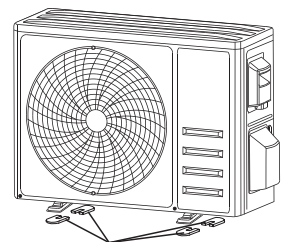

Install 4 rubber blankets (Optional)

OUTDOOR UNIT INSTALLATION

Step4: Install Wiring

- 4.1 Use a phillips screwdriver to unscrew wiring cover, grasp and press it down gently to take it down.
- 4.2 Unscrew the cable clamp and take it down.
- 4.3 According to the wiring diagram pasted inside the wiring cover, connect the connecting wires to the corresponding terminals, and ensure all connections are firmly and securely.
- 4.4 Reinstall the cable clamp and wiring cover.

Note: When connecting the wires of indoor and outdoor units, the power should be cut off.

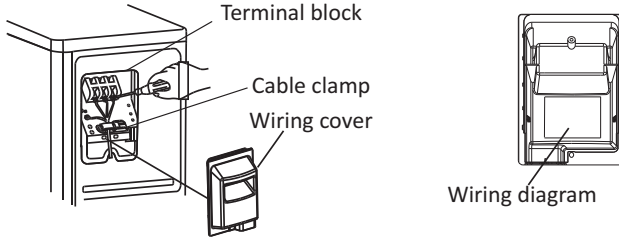

Step5: Connecting Refrigerant Pipe

- 5.1 Unscrews the valve cover, grasp and press it down gently to take it down(if the valve cover is applicable).
- 5.2 Remove the protective caps from the end of valves.
- 5.3 Take off the plastic cover in the pipe ports and check whether there is any sundry on the port of the connecting pipe and make ensure the port is clean.
- 5.4 After aligning the center, rotate the flare nut of the connecting pipe to tighten the nut as tightly as possible by hand.
- 5.5 Use a spanner to hold the body of the valve and use a torque wrench to tighten the flare nut according to the torque values in the torque requirements table.

(Refer to the torque requirements table on section **INSTALLATION PRECAUTIONS**)

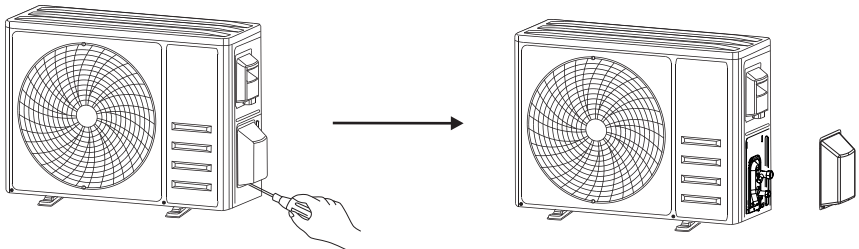

Take down the valve cover



OUTDOOR UNIT INSTALLATION

Step6: Vacuum Pumping

- 6.1 Use a spanner to take down the protective caps from the service port, low pressure valve and high pressure valve of the outdoor unit.
- 6.2 Connect the pressure hose of manifold gauge to the service port on the outdoor unit low pressure valve.
- 6.3 Connect the charge hose from the manifold gauge to the vacuum pump.
- 6.4 Open the low pressure valve of the manifold gauge and close the high pressure valve.
- 6.5 Turn on the vacuum pump to vacuum the system.
- 6.6 The vacuum time should not be less than 15 minutes, or make sure the compound gauge indicates -0.1 MPa (-76 cmHg)
- 6.7 Close the low pressure valve of the manifold gauge and turn off the vacuum.
- 6.8 Hold the pressure for 5 minutes, make sure that the rebound of compound gauge pointer does not exceed 0.005 MPa .
- 6.9 Open the low pressure valve counterclockwise for $1/4$ turn with hexagonal wrench to let a little refrigerant fill in the system, and close the low pressure valve after 5 seconds and quickly remove the pressure hose.
- 6.10 Check all indoor and outdoor joints for leakage with soapy water or leak detector.
- 6.11 Fully open the low pressure valve and high pressure valve of the outdoor unit with hexagonal wrench.
- 6.12 Reinstall the protective caps of the service port, low pressure valve and high pressure valve of the outdoor unit.
- 6.13 Reinstall the valve cover.

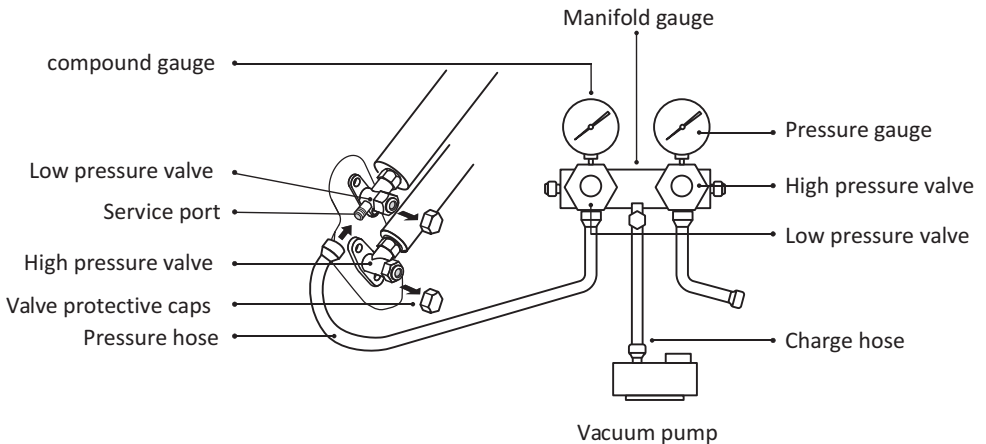

TEST OPERATION

Inspections Before Test Run

Do the following checks before test run.

Description	Inspection method
Electrical safety inspection	<ul style="list-style-type: none">• Check whether the power supply voltage complies with specification.• Check whether there is any wrong or missing connection between the power lines, signal line and earth wires.• Check whether the earth resistance and insulation resistance comply with requirements.
Installation safety inspection	<ul style="list-style-type: none">• Confirm the direction and smoothness of drainage pipe.• Confirm that the joint of refrigerant pipe is installed completely.• Confirm the safety of outdoor unit, mounting plate and indoor unit installation.• Confirm that the valves are fully open.• Confirm that there are no foreign objects or tools left inside the unit.• Complete installation of indoor unit air inlet grille and panel.
Refrigerant leakage detection	<ul style="list-style-type: none">• The piping joint, the connector of the two valves of the outdoor unit, the valve spool, the welding port, etc., where leakage may occur.• Foam detection method: Apply soapy water or foam evenly on the parts where leakage may occur, and observe whether bubbles appear or not, if not, it indicates that the leakage detection result is safe.• Leak detector method: Use a professional leak detector and read the instruction of operation, detect at the position where leakage may occur.• The duration of leak detection for each position should last for 3 minutes or more; If the test result shows that there is leakage, the nut should be tightened and tested again until there is no leakage; After the leak detection is completed, wrap the exposed pipe connector of indoor unit with thermal insulation material and wrap with insulation tape.

EN

TEST OPERATION

Test Run Instruction

1. Turn on the power supply.
2. Press the ON/OFF button on the remote controller to turn on the air conditioner.
3. Press the Mode button to switch the mode COOLING and HEATING.
In each mode set as below:
COOLING -Set the lowest temperature
HEATING-Set the highest temperature
4. Run about 8 minutes in each mode and check all functions are properly run and respond the remote controller. Functions check as recommended:
 - 4.1 If the outlet air temperature responds to the cooling and heating modes
 - 4.2 If the water drains properly from the drainage hose
 - 4.3 If the Louver and deflectors(optional) rotate properly
5. Observe the test run state of the air conditioner at least 30 minutes.
6. After the successfully test run, return the normal setting and press ON/OFF button on the remote controller to turn off the unit.
7. Inform the user to read this manual carefully before use, and demonstrate to the user how to use the air conditioner, the necessary knowledge for service and maintenance, and the reminder for storage of accessories.

Note:

If the ambient temperature exceeds the range mentioned in the section OPERATION INSTRUCTIONS, and it can not run COOLING or HEATING mode, lift the front panel and refer to the emergency button operation to run the COOLING and HEATING mode.

MAINTENANCE

EN

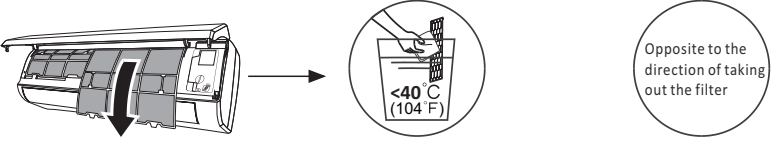
<p>Warning</p>	<ul style="list-style-type: none"> • When cleaning, you must shut down the machine and cut off the power supply for more than 5 minutes. • Under no circumstances should the air conditioner be flushed with water. • Volatile liquid (e.g. thinner or gasoline) will damage the air conditioner, so only use soft dry cloth or wet cloth dipped with neutral detergent to clean the air conditioner. • Pay attention to cleaning the filter screen regularly to avoid dust covering which will affect the filter screen effect. When the operating environment is dusty, the cleaning frequency should be increased appropriately. • After removing the filter screen, do not touch the fins of the indoor unit to avoid scratching.
<p>Clean the unit</p>	 <p>Wring it dry and gently wipe the surface of the unit</p> <p>Tip: Wipe frequently to keep air conditioner clean and good appearance .</p>
<p>Clean the filter</p>	 <p>Take out the filter from the unit</p> <p>Clean the filter with soapy water and air dry it</p> <p>Replace the filter</p> <p>Opposite to the direction of taking out the filter</p> <p>Tip: When you find accumulated dust in the filter, please clean the filter in time to ensure the clean, healthy and efficient operation inside the air conditioner.</p>
<p>Service and maintenance</p>	<ul style="list-style-type: none"> • When the air conditioner is not in use for a long time, do the following work: Take out the batteries of the remote controller and disconnect the power supply of the air conditioner. • When starting to use after long-term shutdown: <ol style="list-style-type: none"> 1. Clean the unit and filter screen; 2. Check whether there are obstacles at the air inlet and outlet of indoor and outdoor units; 3. Check whether the drain pipe is unobstructed; Install the batteries of the remote controller and check whether the power is on.

TROUBLESHOOTING

MALFUNCTION	POSSIBLE CAUSES
The appliance does not operate	Power failure/plug pulled out.
	Damaged indoor/outdoor unit fan motor.
	Faulty compressor thermomagnetic circuit breaker.
	Faulty protective device or fuses.
	Loose connections or plug pulled out.
	It sometimes stops operating to protect the appliance.
	Voltage higher or lower than the voltage range.
	Active TIMER-ON function.
Damaged electronic control board.	
Strange odor	Dirty air filter.
Noise of running water	Back flow of liquid in the refrigerant circulation.
A fine mist comes from the air outlet	This occurs when the air in the room becomes very cold, for example in the “COOLING” or “DEHUMIDIFYING/DRY” modes.
A strange noise can be heard	This noise is made by the expansion or contraction of the front panel due to variations in temperature and does not indicate a problem.
Insufficient airflow, either hot or cold	Unsuitable temperature setting.
	Obstructed air conditioner intakes and outlets.
	Dirty air filter.
	Fan speed set at minimum.
	No refrigerant.
The appliance does not respond to commands	Remote control is not close enough to indoor unit.
	The batteries of remote control need to be replaced.
	Obstacles between remote control and signal receiver in indoor unit.
The display is off	Active DISPLAY function.
	Power failure.
Switch off the air conditioner immediately and cut off the power supply in the event of:	Strange noises during operation.
	Faulty electronic control board.
	Faulty fuses or switches.
	Spraying water or objects inside the appliance.
	Overheated cables or plugs.
Very strong smells coming from the appliance.	

TROUBLESHOOTING

ERROR CODE ON THE DISPLAY

In case of error, the display on the indoor unit shown the following error codes:

Display	Description of the trouble
E1	Indoor room temperature sensor fault
E2	Indoor pipe temperature sensor fault
E3	Outdoor pipe temperature sensor fault
E4	Refrigerant system leakage or fault
E6	Malfunction of indoor fan motor
E7	Outdoor ambient temperature sensor fault
E0	Indoor and outdoor communication fault
E8	Outdoor discharge temperature sensor fault
E9	Outdoor IPM module fault
EA	Outdoor current detect fault
EE	Outdoor PCB EEPROM fault
EF	Outdoor fan motor fault
EH	Outdoor suction temperature sensor fault

DISPOSAL GUIDELINE(European)

This appliance contains refrigerant and other potentially hazardous materials. When disposing of this appliance, the law requires special collection and treatment. **DO NOT** dispose of this product as household waste or unsorted municipal waste.

When disposing of this appliance, you have the following options:

- Dispose of the appliance at designated municipal electronic waste collection facility.
- When buying a new appliance, the retailer will take back the old appliance free of charge.
- The manufacturer will also take back the old appliance free of charge.
- Sell the appliance to certified scrap metal dealers.
- Disposing of this appliance in the forest or other natural surroundings endangers your health and is bad for the environment. Hazardous substances may leak into the ground water and enter the food chain.



WI-FI MODULE

Installation and Owner's Manual

Thank you for choosing our product.
For proper operation, please read and keep this manual carefully.

If you have lost the Owner's Manual, please contact the local agent or visit www.kaisai.com
or sent email to: handlowy@kaisai.com, for electronic version.

Let's get start!

Operation guideline. Please take below simple guideline instruction as reference.

Operation Steps	Operation Items	New Account	Re-install APP (registered before)
Step 1	Download and Install APP	YES	YES
Step 2	Activate APP	YES	YES
Step 3	Registration Account	YES	NO
Step 4	Login	YES	YES
Step 5	Add Device to control	YES	Registered Device will remain.

Note: If you registered the account and added device before, when you re-install the APP again and login, the added device will remain .

FCC Caution (FCC ID: 2ANDL-TYWE1S)

This device complies with part 15 of the FCC Rules. Operation is subject to the following two conditions: (1) This device may not cause harmful interference, and (2) this device must accept any interference received, including interference that may cause undesired operation.

Any Changes or modifications not expressly approved by the party responsible for compliance could void the user's authority to operate the equipment.

Note: This equipment has been tested and found to comply with the limits for a Class B digital device, pursuant to part 15 of the FCC Rules. These limits are designed to provide reasonable protection against harmful interference in a residential installation. This equipment generates uses and can radiate radio frequency energy and, if not installed and used in accordance with the instructions, may cause harmful interference to radio communications. However, there is no guarantee that interference will not occur in a particular installation. If this equipment does cause harmful interference to radio or television reception, which can be determined by turning the equipment off and on, the user is encouraged to try to correct the interference by one or more of the following measures:

- Reorient or relocate the receiving antenna.
 - Increase the separation between the equipment and receiver.
 - Connect the equipment into an outlet on a circuit different from that to which the receiver is connected.
 - Consult the dealer or an experienced radio/TV technician for help.
- The distance between user and device should be no less than 20cm.

CONTENTS

Wi-Fi Module specification and basic information	114
Download and Install the App	115
Activate APP	116
Registration	117
Login	118
Add device	121
Air conditioner control	123
Account management.....	141
Trouble Shooting	143

Wi-Fi Module specification and basic information

1. Minimum specifications on a Smart phone:

Android 5.0 version or higher

IOS 9.0 version or higher

2. Basic parameters for Wi-Fi module

Parameters	Details
Network frequency	2.400 - 2.500GHz
Standards of WLAN	IEEE 802.11 b/g/n(channels 1-14)
Protocol stack support	IPv4/IPv6/TCP/UDP/HTTPS/TLS/MulticastDNS
Security support	WEP/WPA/WPA2/AES128
Network type support	STA/AP/STA+AP

3. Wi-Fi module location and appearance in indoor unit

Open the front panel, the Wi-Fi module is nearby the electric box cover or on the panel.

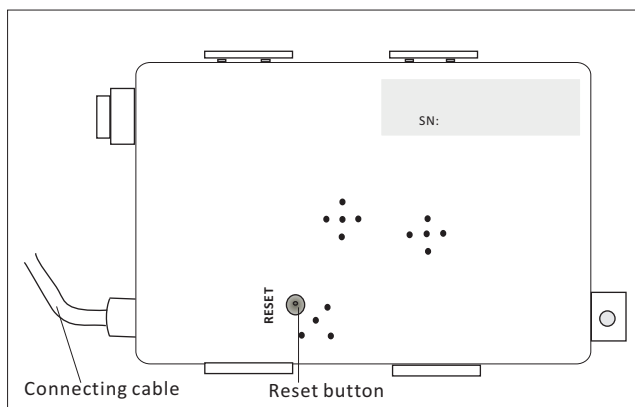

Download and Install the App



SmartLife-SmartHome

EN

For Android smart phone

Method1: Please scan the QR code with a browser scanner, download and install the APP.

Method2: Open the Google "Play Store" on your smart phone and search "SmartLife-SmartHome", download and install the APP.



For IOS smart phone

Method1: Please scan the QR code and follow the tips to get into "AppStore", download and install the APP.

Method2: Open the Apple "AppStore" on your smartphone and search "SmartLife-SmartHome", download and install the APP.



Note:

Please enable the permissions of Storage/Location/Camera for this APP when installing. Otherwise it will have some problems when operating.

Activate APP

The first time the app is used, it will need activating.

1. Launch the APP "SmartLife-SmartHome" on your smart phone.



SmartLife-SmartHome

2. Method1: Tap button "Scan" and scan the right Activate QR code
Method2: Tap "or Enter Activation Code" in bottom of the screen, then enter the activate code and tap "CONFIRM".

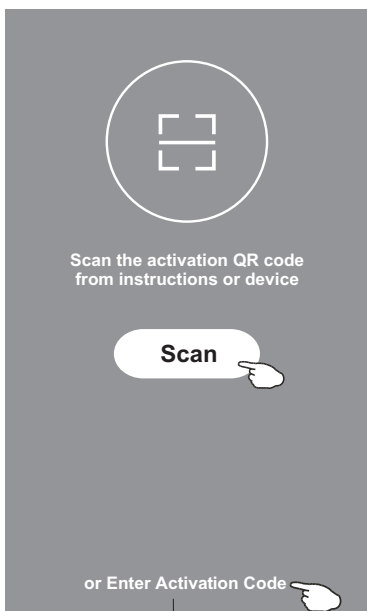

Activate QR code and activation code



Note: Without the QR code or activation code, you can't activate the APP and using it, please keep them safe.

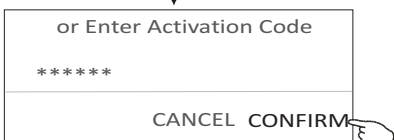

Registration

- 1.If you don't have any account please tap button "Register".
- 2.Read the Privacy Policy and tap "Agree".

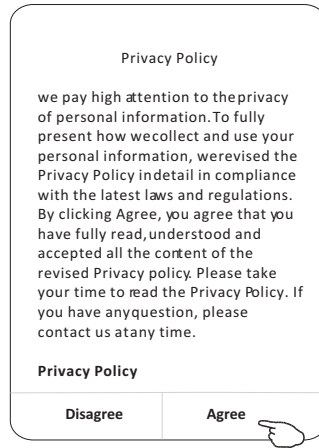
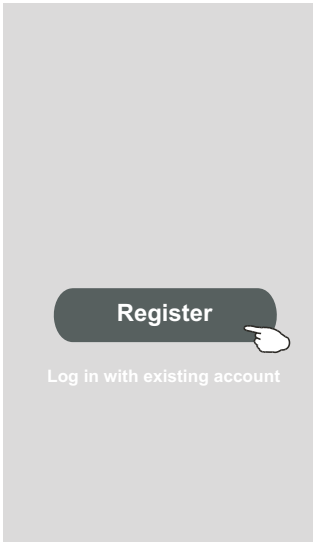

3. Tap ">" and choose the country.
4. Enter your e-mail address.
5. Tap the button "Obtain verification code".

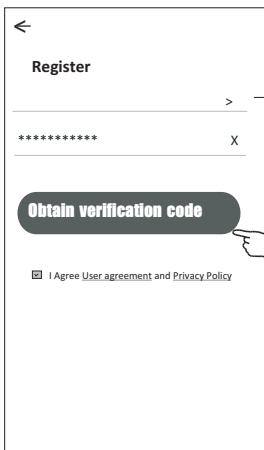

enter your e-mail address here

Search the country or slide the screen up/down to find and choose the Country.

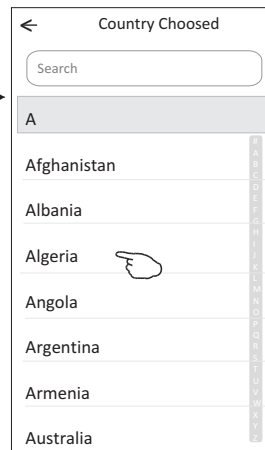

Registration

6. Enter the verification code you received from e-mail.
7. Set the Password with 6-20 characters including characters and numbers.
8. Tap "Done".

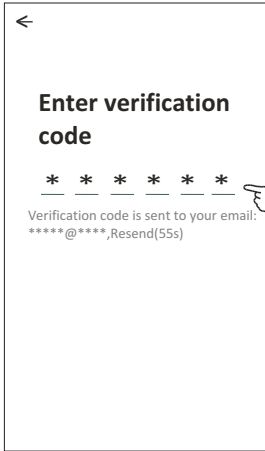

Login

1. Tap "Log in with existing account".
2. Enter your registered account and password.
3. Tap "Log in" button.

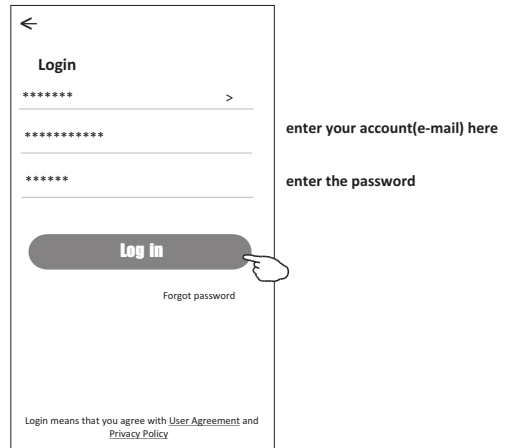
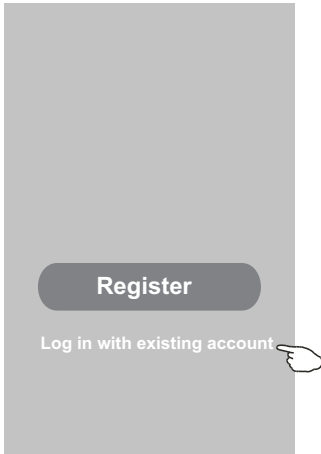

Login

The first time the APP is used, Create family is needed:

4. Tap "Create family".
5. Make name for the family.
6. Set the location.
7. Choose default rooms or add new rooms.
8. Tap "Done" and "Completed".

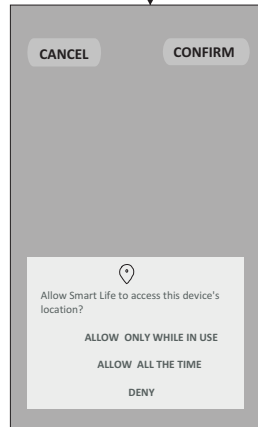
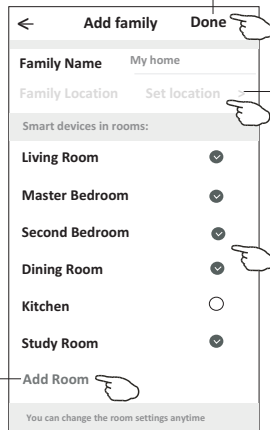
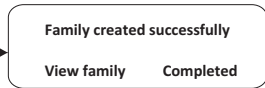

choose the recommended room or make a new room, then tap Done.

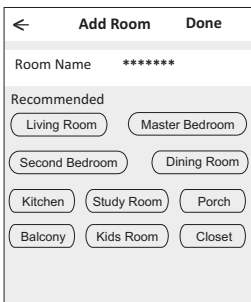

Note:
The app can open the map on your phone and you can set the location where you are.

Login

Forgot the password

If you forgot the password or you want to reset the password, operate as below:

1. Tap "Forgot password".
2. Enter your account(e-mail address) and tap button "Obtain verification code".
3. Enter the verification code received by your e-mail.
4. Set the new password and tap button "Done".

EN

EN

EN

EN

Add device

There are 2 modes CF(Quick connection) and AP(Access Point) for adding device.

CF mode

- 1.Power on the indoor unit, no need to launch the air conditioner.
- 2.Click "+" in the upper right corner of the "Home" screen or tap "Add device" on the room which has no device.
- 3.Tap the "Split Air conditioner" logo.
- 4.Input the password of the Wi-Fi which the same as your smart phone connected, then tap "Next".
- 5.Follow the comments on the next screen to reset the Wi-Fi module then check "Confirm the device is reset" and tap "Next".
- 6.You can see the percent rate of connecting process, at the same time "PP", "SA", "AP" shining in turn on the indoor display. "PP" means "Searching the router" "SA" means "connected to the router" "AP" means "connected to the server"

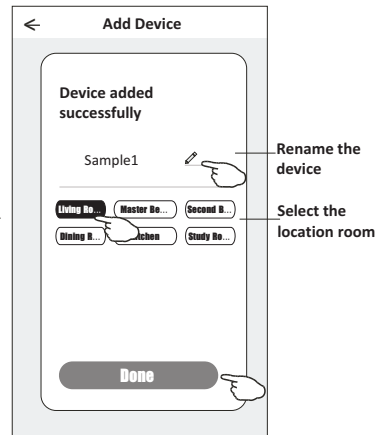
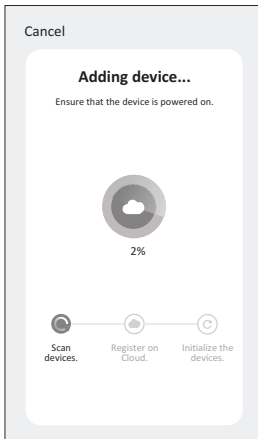
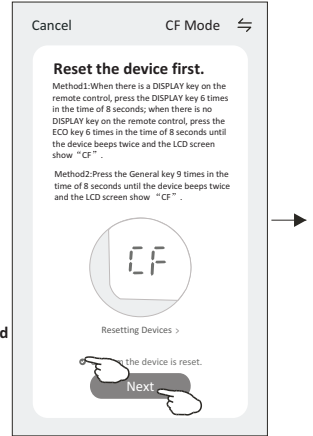
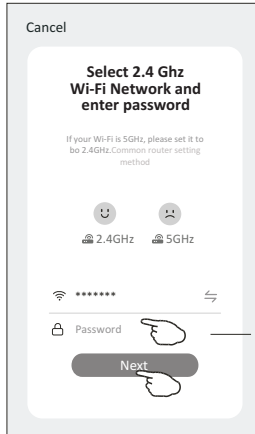
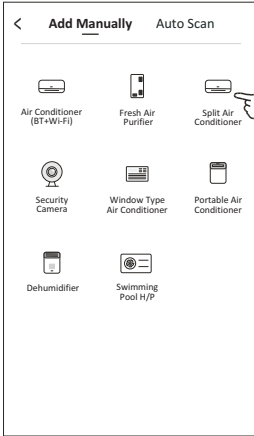
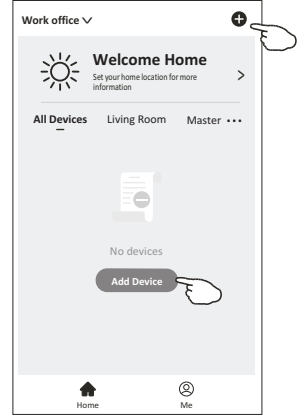

Add device

There are 2 methods to add the device.

2-AP mode

1. Power on the indoor unit, no need to launch the air conditioner.
2. Click "+" in the upper right corner of the "Home" screen or tap "Add device" on the room which has no device.
3. Tap the "Split Air Conditioner" logo.
4. Input the password of the Wi-Fi which the same as your smart phone connected, then tap "Next".
5. Tap \Rightarrow in the upper right corner and choose "AP Mode" then follow the comments on the screen to reset the Wi-Fi module then check "Confirm the device is reset" and tap "Next".
6. Read the instruction carefully and tap "Connect now".
7. In the network setting screen, select "SmartLife-****", and tap " \leftarrow ".
8. You can see the percent rate of connecting process, at the same time "PP", "SA", "AP" shining in turn on the indoor display.

"PP" means "Searching the router"

"SA" means "connected to the router"

"AP" means "connected to the server"

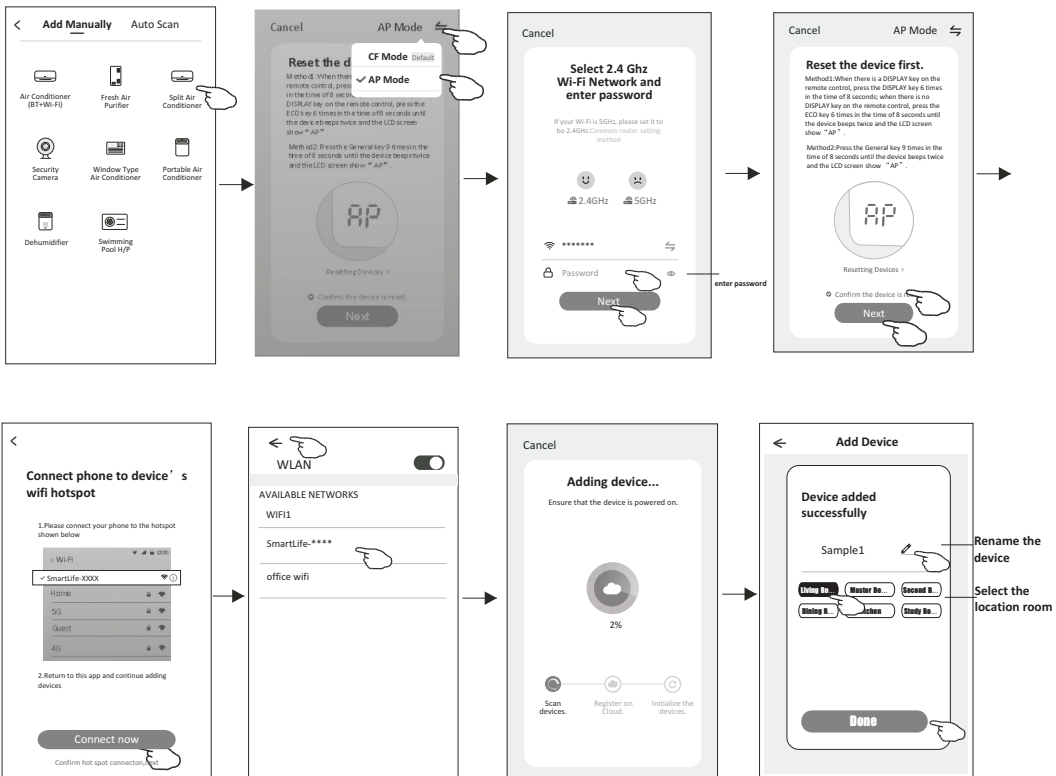
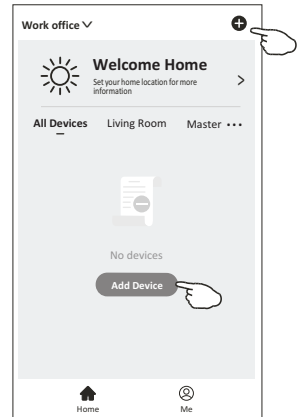

Air conditioner control

The device control screen will pop up automatically after adding the device.

The device control screen will pop up manually by tapping the device name on the home screen.

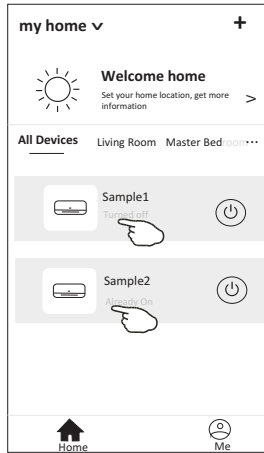

Note:

There are two different control forms base on different software or Wi-Fi module firmware. Please read the manual carefully base on the real control interface.

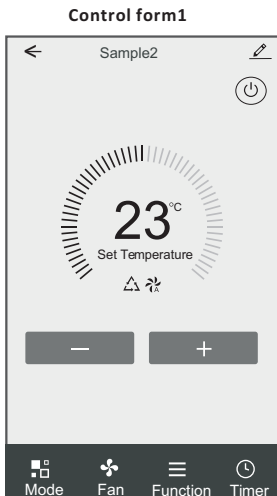

Control form1

The main control interface

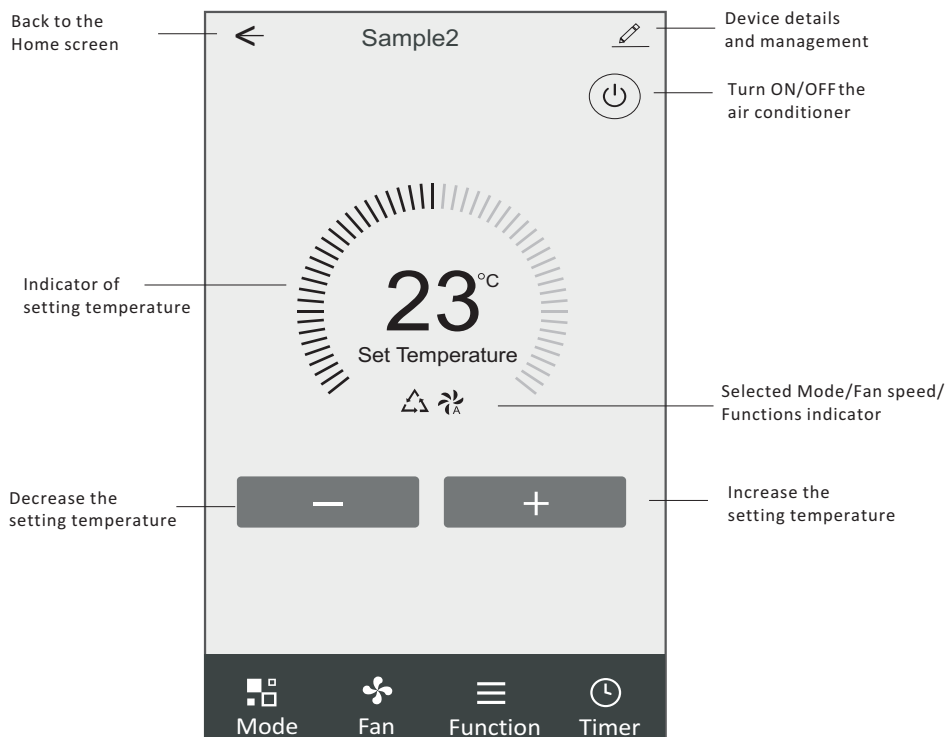

Control form1-Mode setting

1. Tap Mode to pop up the Mode screen.
2. Select one of the mode Feel/Cool/Heat/Dry/Fan.
3. Tap anywhere around the setting temperature to cancel the Mode setting.

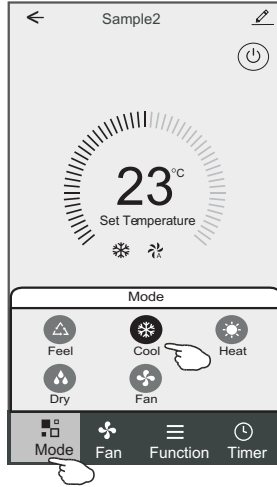

Control form1-Select fan speed

1. Tap Fan to pop up the Fan screen.
2. Select one of the fan speed High/med/Low/Auto.
3. Tap anywhere around the setting temperature to cancel the selection.

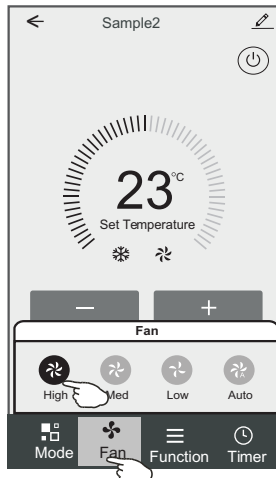

Control form1-Function setting

1. Tap Function to pop up the Function screen.
2. Select one of the functions Sleep/Turbo/ECO.
3. Select UP-DOWN/LEFT-RIGHT for auto swing with direction of UP-DOWN/LEFT-RIGHT.
4. Tap anywhere around the setting temperature to cancel the Function setting.

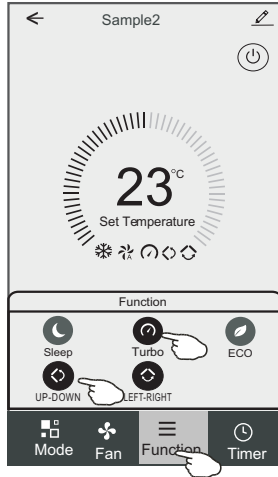

Control form1-Timer adding

1. Tap Timer to pop up the Add Timer screen.
2. Tap Add Timer.

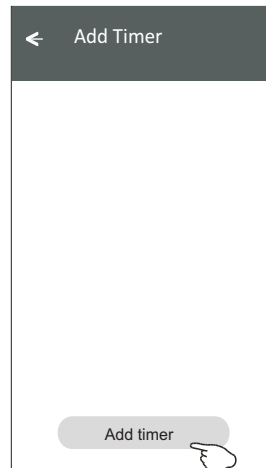
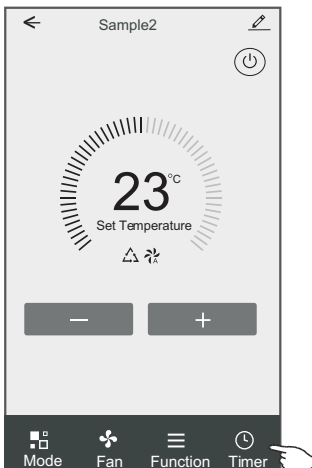

Air conditioner control

Control form1-Timer adding

3. Select the time, select the repeat days and Timer on/off.
4. Select the Mode/Fan speed/Function and select the setting temperature for Timer on.
5. Tap Save to add the timer.

Timer on

Timer off

Labels for the screenshots:

- Timer cancel (points to Cancel button)
- Hour setting (points to hour selection)
- Minute setting (points to minute selection)
- Mode setting (points to Mode: Cool)
- Fan Speed setting (points to Fan: Auto)
- Temperature setting (points to Set Temperature: 23°C)
- Timer submit (points to Save button)
- Weekly setting (points to day selection buttons)
- Timer ON/OFF setting (points to Timer ON/OFF checkbox)

Control form1-Timer Management

1. Tap the bar of timer to edit the Timer like the Timer adding process.
2. Click the switch to enable or disable the Timer.
3. Holdind the bar of Timer about 3seconds and pop up the Remove Timer screen, tap CONFIRM and remove the Timer.

Air conditioner control

Control form2

The main control interface

EN

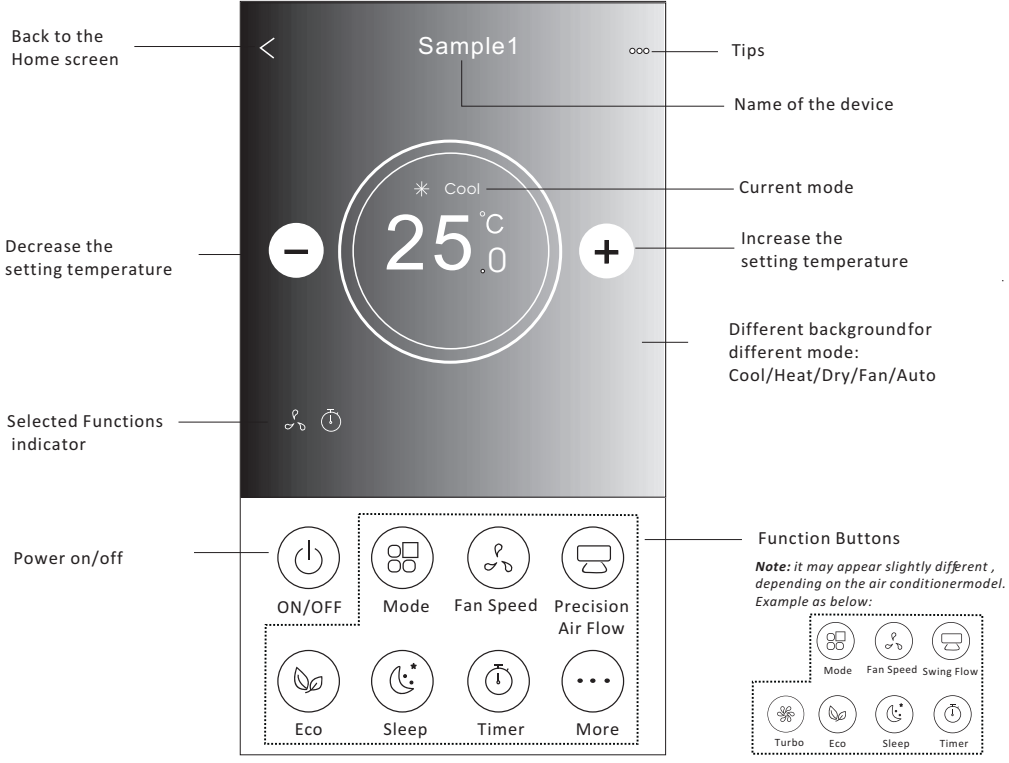

Air conditioner control

Control form2-Mode setting

1. Tap the Mode button.
2. There are 5 modes on the Mode screen, tap one button to set the Air conditioner working mode.
3. Tap the X button to back the main control screen.
4. The mode and background will change on the screen.

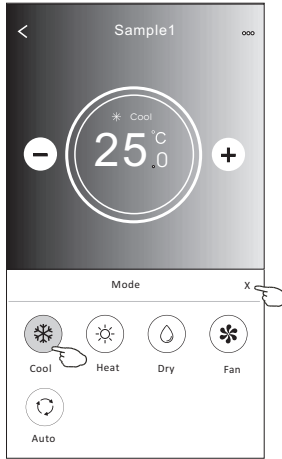
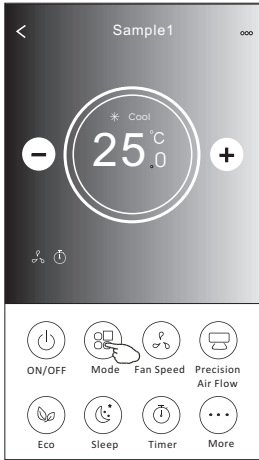

Note: please read the details of each mode in the user manual to control more comfortable.

Control form2-Fan speed selection

1. Tap the Fan speed button.
2. Choose your desired fan speed and tap it.
3. Tap the X button to back the main control screen.
4. The selected fan speed indicator will appear on the screen.

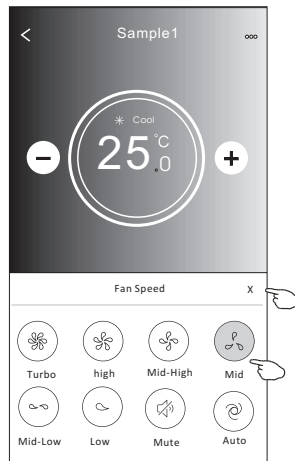
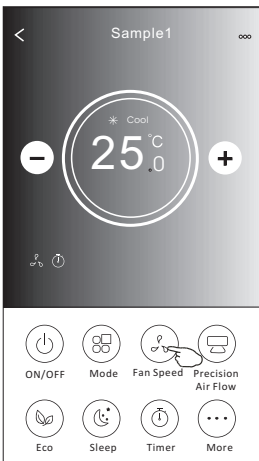

Mode	Fan Speed
Cool	All speeds
Fan	All speeds
Dry	
Heat	All speeds
Auto	All speeds

Note:
Fan Speed can't be adjusted on Dry mode.

Note: Fan Speed screen may appear slightly different, depending on the air conditioner model. Example as below:

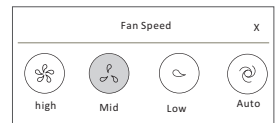

Air conditioner control

Control form2-Air Flow control

1. Tap the Precision Air Flow button or Swing Flow button.
2. Choose your desired air flow and tap it.
3. Tap the X button to back to the main control screen.
4. The selected air flow indicator will appear on the screen.

Note: For some models without auto Left-Right wind, If you active it, you will hear a beep, but no any actions.

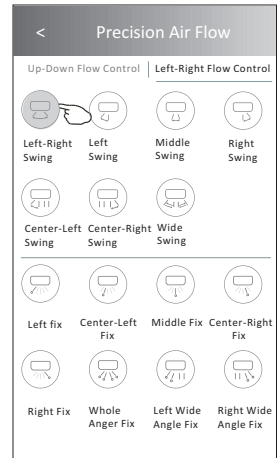
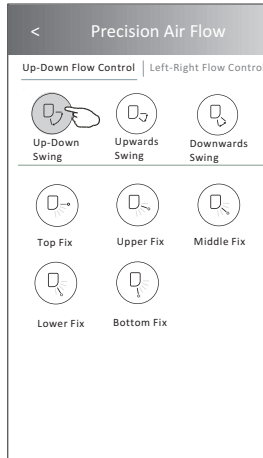
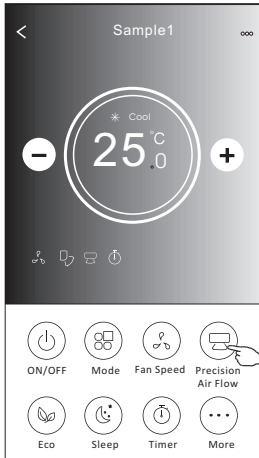

Note: The Main controlscreen and Air Flowscreen may appear slightlydifferent , depending on the airconditioner model.Example asbelow:

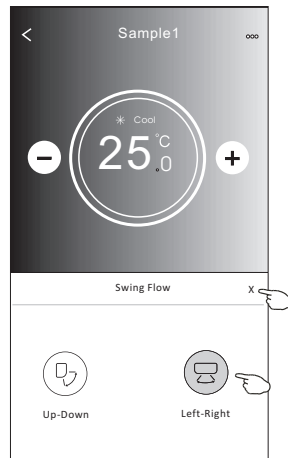
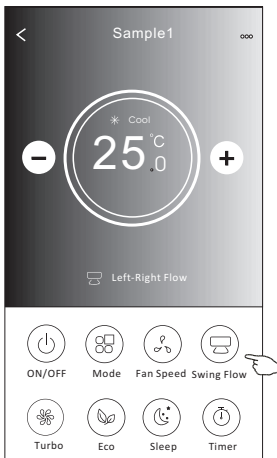

Air conditioner control

Control form2-ECO function

1. For Eco function, just tap the button to activate the function, the button will be lighting and the indicator will appear on the screen.
2. Tap again to disable the function.
3. Temperature controlled for some air conditioner model:
 In Cooling mode, the new setting temperature will $\geq 26^{\circ}\text{C}$.
 In heating mode, the new setting temperature will $\leq 25^{\circ}\text{C}$.

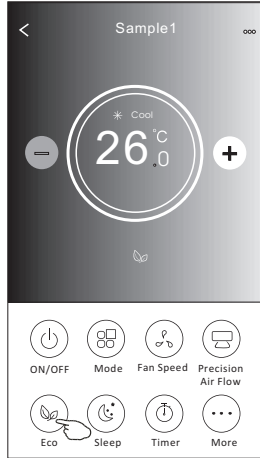
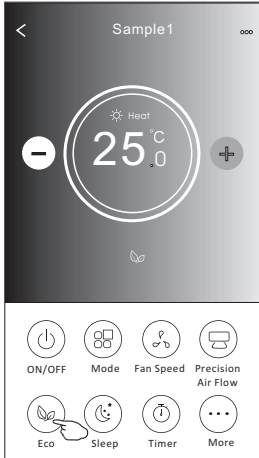

Mode	ECO enabled
Cool	Yes
Fan	
Dry	
Heat	Yes
Auto	

ECO is disabled on Fan/ Dry/Auto mode .

Note: The Main controlscreen and ECOcontrol method may appear slightly different, depending on the air conditioner model. Example as below:

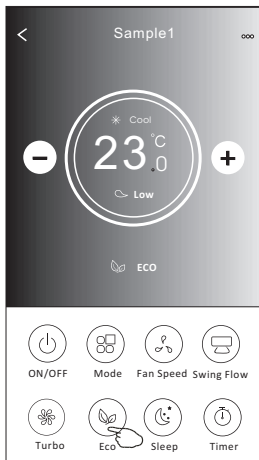

Note:
 ECO is disabled on Turbo/Sleep mode too for some air conditioner model.

Air conditioner control

Control form2-Sleep function

1. Tap the Sleep button.
2. Choose your desired sleep mode and tap it.
3. Tap the X button to back to the main control screen.
4. The selected sleep mode indicator will appear on the screen.

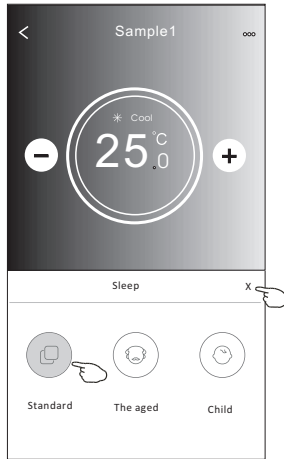
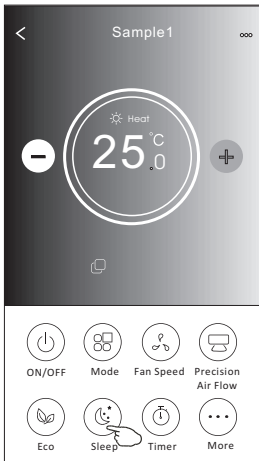

Mode	Sleep enabled
Cool	Yes
Fan	
Dry	
Heat	Yes
Auto	

Sleep is disabled on Fan/ Dry/Auto mode .

Note:

The Main controlscreen may appear slightly different ,depending on the air conditioner model.
Example as below:

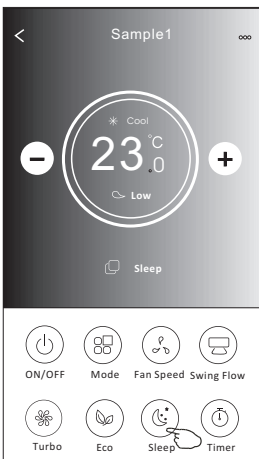

Note:

Sleep is disabled on Turbo/Sleep mode too for some air conditioner model..

Air conditioner control

Control form2-Timer(on) setting

1. Tap the Timer button.
2. Tap + in the upper right corner of the Timer main screen.
3. Choose the Time/Repeat/Switch OFF then tap Save.
4. The timer(off) will appear on the Timer main screen.

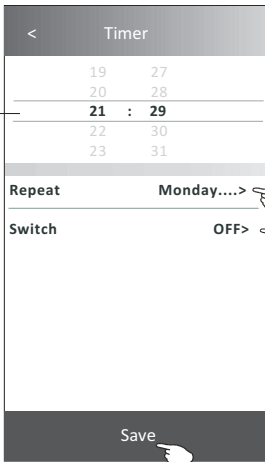
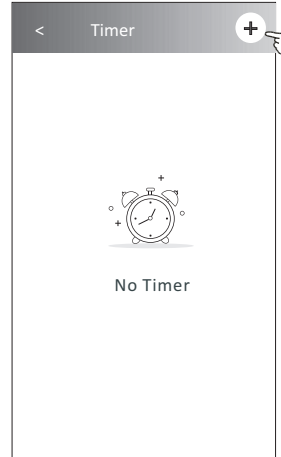
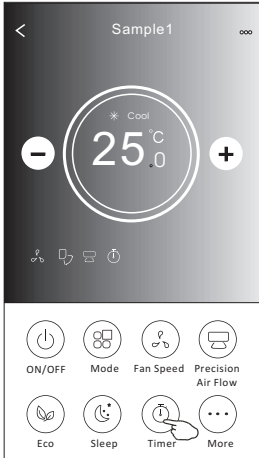

Slide up or down to select time

Tap repeat> then tap your desired repeat days or Once, then tap Confirm your selection.

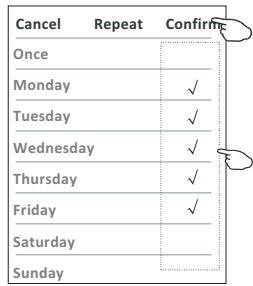

Tap Switch> then slide the screen to choose ON and Confirm.

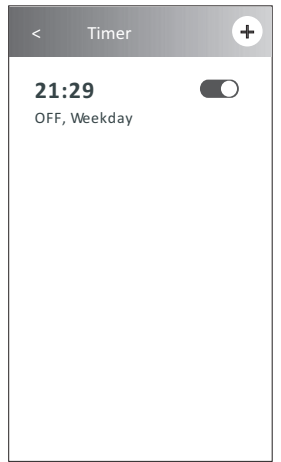
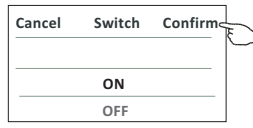

EN

Control form2-Timer(off) setting

1. Tap the Timer button.
2. Tap + in the upper right corner of the Timer main screen.
3. Set the Time/Repeat Date/Switch(ON)/Temperature/Mode/
Fan speed/Air Flow as your desired and then tap Save.
4. The timer will appear on the Timer main screen.

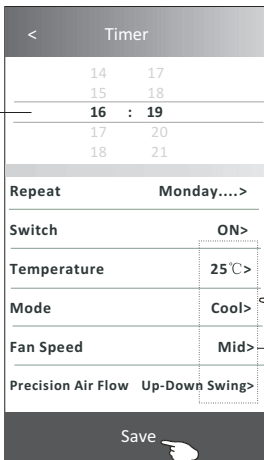
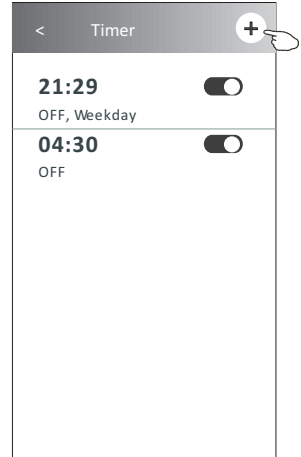
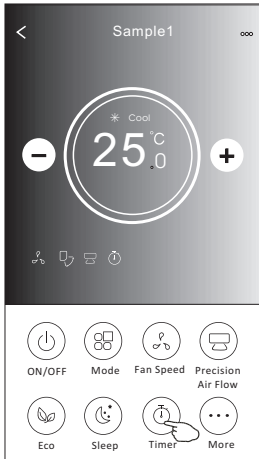

Slide up or down to select time

Tap repeat> then tap your desired repeat days or Once, then tap Confirm your selection.

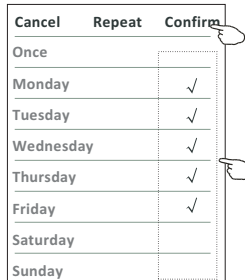

Tap Switch> then slide the screen to choose ON and Confirm.

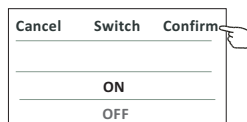

Tap Temperature/Mode/Fan Speed/Air Flow > one by one then set as your desired as mentioned on the previous chapter and tap Confirm the setting.

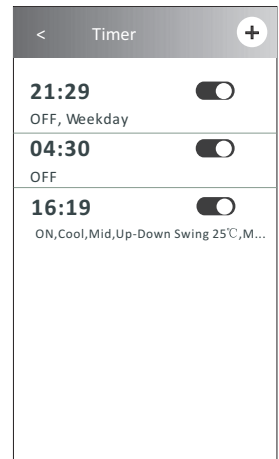

Control form2-Timer management

1.Change the Timer setting:

Tap anywhere of the timer list bar except the switch bar to get into the Timer setting screen, change the setting and then tap save.

2.Enable or Disable the Timer:

Tap the left of the switch to disable the Timer.
Tap the right of the switch to enable the Timer.

3.Delete the Timer:

Slide the list bar of the Timer from right to left until Delete button appear, then tap delete.

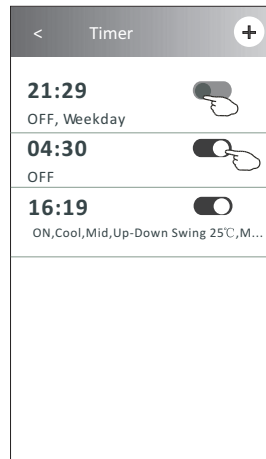
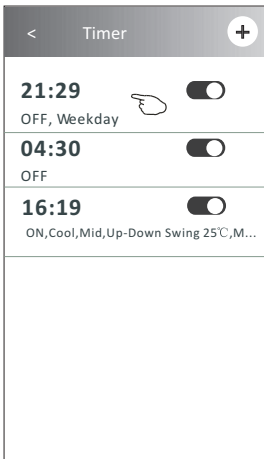

Slid left to disable the Timer.

Slid right to enable the Timer.

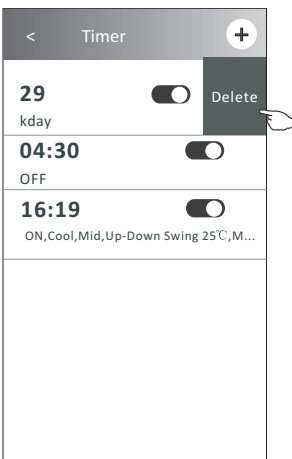

Air conditioner control

Control form2-More functions

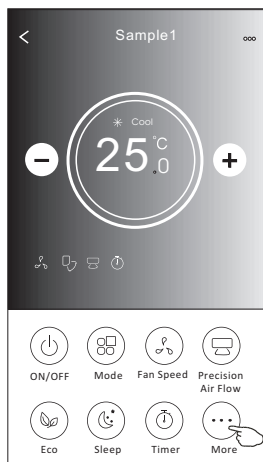

1. Tap the More button to operate additional functions if it appears on the screen.

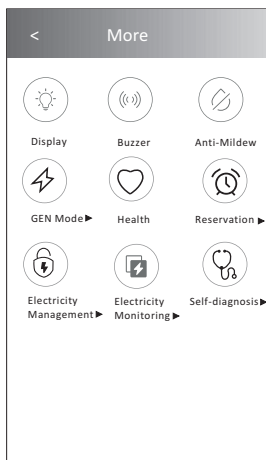

Note:
Some air conditioner model don't have the more button.



Note: The appearance maybe different , some icons will be hidden if the air conditional do no have this function or do not enable on the current mode.

2. Tap the "  " to switch on/off the indoor LED display.
Display
3. Tap the "  " to switch on/off the buzzing when operating through Wi-Fi APP.
Buzzer
4. Tap the "  " button to activate the Anti-Mildew function, if it is available on the screen.
Anti-Mildew

After AC turning off , it will start drying , reduce residual moisture and prevent mould, after function finish, it will automatically turn off.

5. Tap the "  " to switch on/off the healthy function, if it is available on the screen.
Health
It activate the antibacterial ioniser function.This function only for models with the ioniser generator.
6. Tap the "GEN Mode" button, if it is available on the screen.
In this Mode, you can choose one of the three levels of current.
The air conditioner will maintain proper current to save energy.

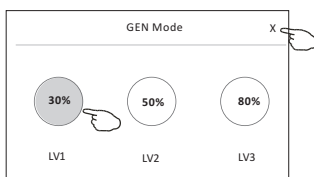
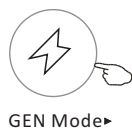

Air conditioner control

Control form2-More functions

7. Tap the "Electricity Monitoring" button if it is available on the screen.

In this function, you can monitor the air conditioner electricity consumption.



Electricity Monitoring

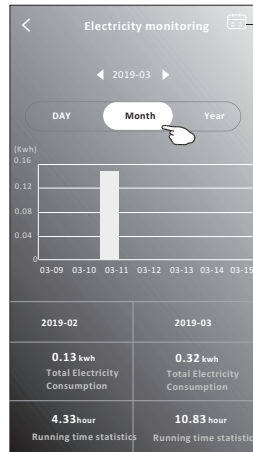
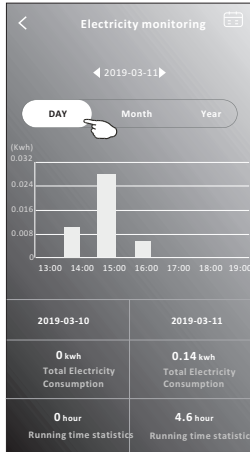

You can tap this button to pop up the calendar then select the date.

8. Tap the "Self-Cleaning" button, if it is available on the screen.

Self-Cleaning

Check the details of the Self-Cleaning function on User Manual.

9. Tap the "8°C Heat" button, if it is available on the screen.

This function help keep the room temperature over 8°C.

Check the details of the 8°C Heat function on User Manual.



8°C Heat

10. Tap the "Reservation" button, if it is available on the screen.

You can set the time, repeat day, temperature, mode, fan speed, air flow as you desired and then tap Save to activate the function.

The air conditioner will automatically reach your settings at the appointment time.



Reservation

Reservation	
14	17
15	18
16	19
17	20
18	21

Repeat setting	Monday... >
Temperature	25°C >
Mode	Cool >
Fan Speed	Mid >
Precision Air Flow	Up-Down Swing >
Save	

Reservation	
16:19:00	<input type="checkbox"/>
ON, Cool, Mid, Up-Down Swing 25°C, M...	
After the reservation is set up, the air conditioner will automatically reach your set requirement at your appointment time.	

Control form2-More functions

11. Tap the "Self-diagnosis" button, if it is available on the screen.

The air conditioner will automatically diagnosis itself and indicate the Error code and the problem instructions if possible.

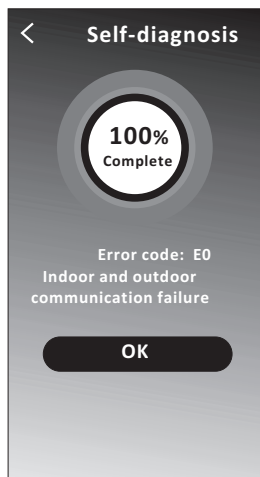
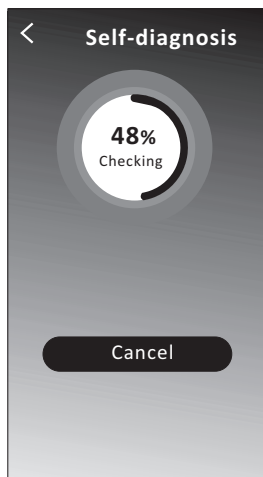

12. Tap the "  " button if it is available on the screen.

This function allow the air conditioner to turn on/off the display automatically according to the light intensity.

13. Tap the "  " button if it is available on the screen.

In this function, the air conditioner will blow soft airflow through the micro holes on the deflector.

Air conditioner control

Device details and management

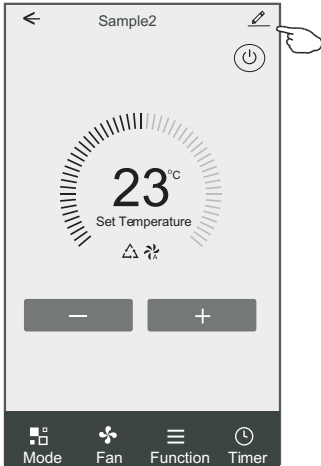

Tap  on control form1 or tap ... on control form2 , get into the device details screen. Here you can get some useful information and sharing the device to other accounts. Check the following pictures and instructions carefully.

Control form1



Control form2



	Details of device	
	Information	
	Modify Device Name *** >	Tap to check the network status
Tap to change the device location to another room	Device Location Dining Room >	
	Check Device Network Check Now >	Tap to check the network status
	Supported Third-part Control	
	 	Tap to got the instruction for connecting the amazon alexa or Google Assistant voice controller
	Others	
	Device Sharing >	Tap to sharing the device to other account
	Device Info >	Tap to check the Virtual ID/Wi-Fi name/IP address
	Feedback >	MAC address/Time Zone/Wi-Fi single strength
Feed back the problems or some suggestions to the APP administrator.	Check for Firmware Update >	Check and update the firmware
	Remove Device	Tap to remove the device and the device will be reset automatically once be deleted.

Device details and management

How to share the devices to other accounts?

1. Tap "Device Sharing" and pop up Device Sharing screen.
2. Tap "Add Sharing".
3. Select the region and enter the account which you want to sharing.
4. Tap "Completed", the account will appear on your sharing list.
5. The received sharing members should hold pressing the home screen and slide down to refresh the device list, the device will appear on the device list.

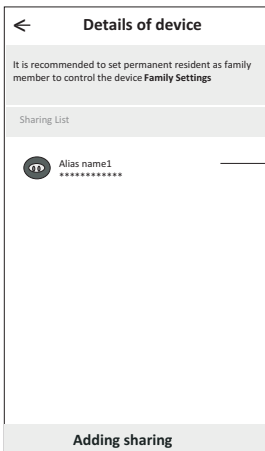
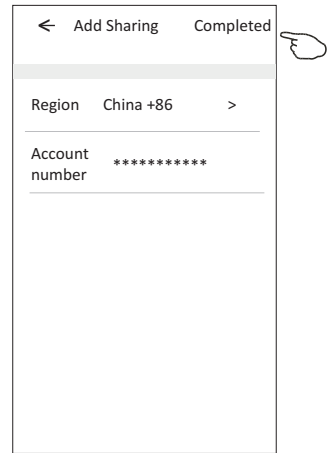
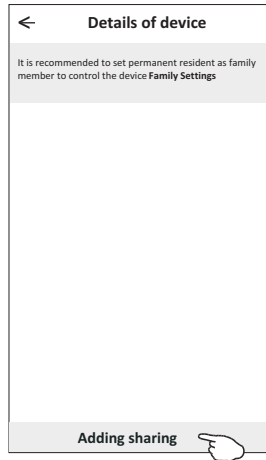
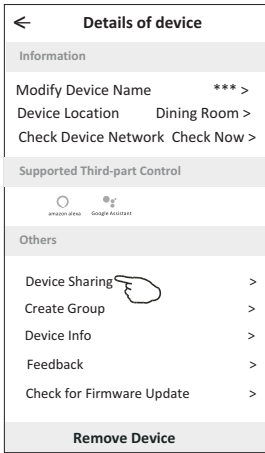

Hold the bar about 3s then you can delete the sharing account.

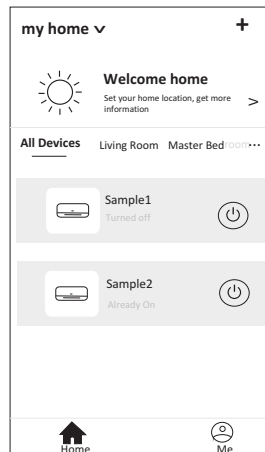

Hold on and slide down to refresh the device list

Account management

Account Profile setting

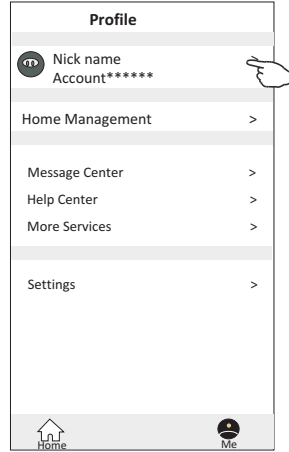
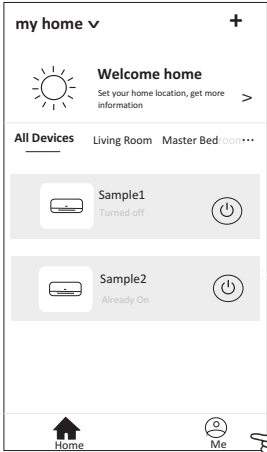

Change the nick name of your account

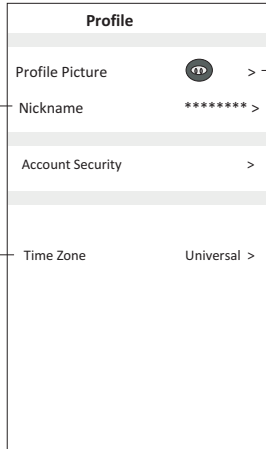
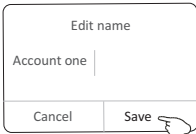

Select a picture for the account from local album

Select the time zone

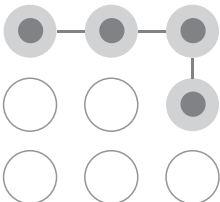

Set a pattern password for launching the APP

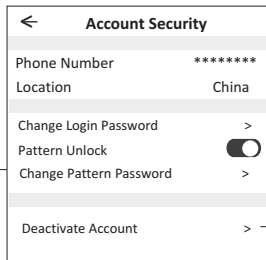

Change the password like reset password on page7

Tap the switch to enable or disable the Pattern password

Please carefully to deactivate the account for all data will be deleted.

Account management

Home(Family) management

1. Tap the name of home at the left upper corner of the Home Screen and select the Home Management.
Or tap Me and tap Home Management.
2. Tap one of the families in the family list and get into Family Settings screen.

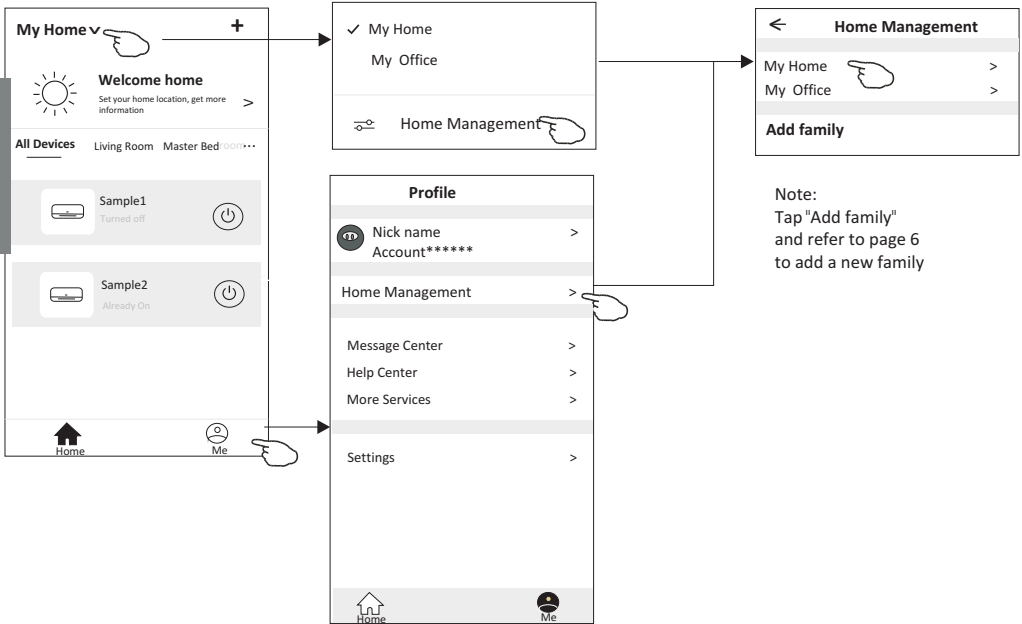

3. Set the family as the following indicators.

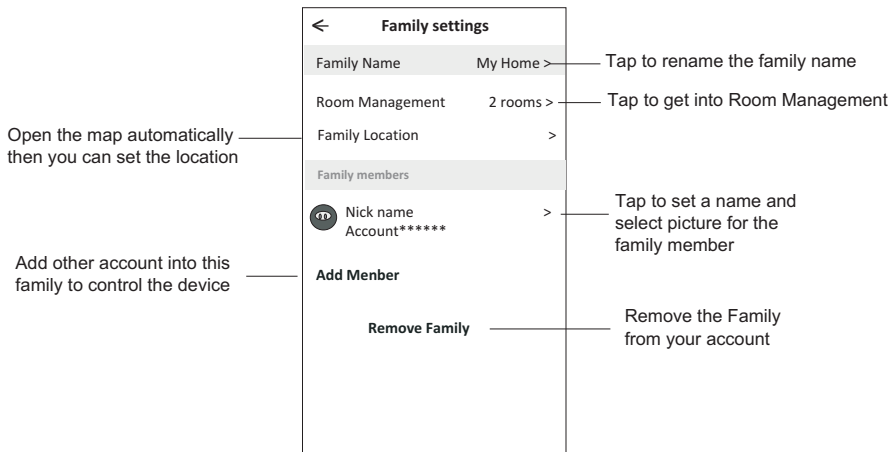

Notice

1. For technical update, there is maybe deviation of the actual items from what is on the manual. We express our apologies. Please refer to your actual product and APP.
2. Smart air conditioner APP can be altered without notice for quality improvement and also be deleted depending on the circumstances of manufacturing firms .
3. In case Wi-Fi signal strength is weakened, smart App may be disconnected. So make sure the indoor unit near to wireless router.
4. DHCP server function should be activated for wireless router.
5. The internet connection may fail because of a firewall problem. In this case, contact your internet service provider.
6. For smart phone system security and network setting, make sure Smart air conditioner APP is trusted.

Trouble Shooting

Description	Analysis of cause
<p>Air conditioner can't be configured successfully</p>	<ol style="list-style-type: none"> 1. Check the mobile connected WLAN router SSID and password is correct; 2. Check whether there are additional settings of WLAN router as shown below. <ol style="list-style-type: none"> 1) Firewall by router itself or by PC 2) MAC address filtering 3) Hidden SSID 4) DHCP server <p>Reboot WLAN router, mobile device and air conditioner (WLAN module) and connect air conditioner by CF mode again. Before rebooting, check nobody has already connected to same air conditioner.</p>
<p>Mobile can't control air conditioner</p>	<ol style="list-style-type: none"> 1. When air conditioner (WLAN module) is rebooted and app displays Device remove, ignoring this confirmation will lead to mobile device losing control permission of the air conditioner. You will need to connect the air conditioner by CF mode again. 2. In case of power failure, mobile device will lose control permission of air conditioner for 3 minutes after power failure. (Notification will now show up on the mobile device.) If you cannot control the app (air conditioner) even after power restored, you will need to connect the air conditioner by CF mode again.
<p>Mobile can't find air conditioner</p>	<ol style="list-style-type: none"> 1. App display Air conditioner Device offline. Please check the following conditions. <ol style="list-style-type: none"> 1)The air conditioner has been reconfigured. 2)Air conditioner out of power. 3)Router out of power. 4)Air conditioner can't connect to router. 5)Air conditioner can't connect to network through the router. 6)Mobile device can't connect to network. 2. After adding the device, it disappears in device list . Hold and slide down to refresh the device list. If it has no change, shut down the app and start again.

auratsu'

SPLIT-WANDKLIMAAANLAGE

Bedienungsanleitung

ATC -09/12/18/24 CLHI
ATC -09/12/18/24 CLHO

Vielen Dank, dass Sie sich für unser Produkt entschieden haben.

Um es ordnungsgemäß zu bedienen, lesen Sie diese Bedienungsanleitung und bewahren sie zum späteren Nachschlagen auf.

Falls Sie die Bedienungsanleitung verlieren, kontaktieren Sie bitte Ihren lokalen Händler oder besuchen Sie die Internetseite www.kaisai.com bzw. schreiben Sie an die E-Mail-Adresse: handlowy@kaisai.com, um eine elektronische Version der Bedienungsanleitung zu erhalten.

INHALTSVERZEICHNIS

SICHERHEITSHINWEISE	147
AUFBAU DES GERÄTES	150
FERNBEDIENUNG	152
BEDIENUNGSANLEITUNG	159
WARTUNGSANLEITUNG (R32)	160
VORSICHTSMASSNAHMEN FÜR DIE INSTALLATION	165
MONTAGE DES INNENGERÄTES	168
MONTAGE DES AUSSENGERÄTES	173
ANLASSVERSUCH	176
INSTANDHALTUNG	178
PROBLEMBEHEBUNG	179

* Aufgrund ständiger Produktverbesserungen können die Konstruktion und die Spezifikationen ohne vorherige Ankündigung geändert werden. Für detaillierte Informationen kontaktieren Sie bitte die Verkaufsstelle oder den Hersteller.

* Die Form und Position der Tasten und Kontrollleuchten kann von Modell zu Modell variieren, ihre Funktion ist jedoch dieselbe.

SICHERHEITSHINWEISE UND EMPFEHLUNGEN FÜR DEN INSTALLATEUR

1. Lesen Sie die Bedienungsanleitung durch, bevor Sie das Gerät installieren oder benutzen.
2. Halten Sie Kinder vom Aufstellungsort der Innen- und Außengeräte fern. Unvorhergesehene Unfälle können passieren.
3. Der Sockel des Außengerätes muss fest befestigt sein.
4. Überprüfen Sie, dass keine Luft in das Kühlsystem eindringt und dass kein Kältemittel austritt, wenn das Klimagerät bewegt wird.
5. Führen Sie nach Abschluss der Installation einen Testzyklus durch und notieren Sie die Betriebsdaten.
6. Schützen Sie das Innengerät mit einer Sicherung, die für den maximalen Eingangsstrom ausgelegt ist, oder mit einer anderen Überlastschutzvorrichtung.
7. Prüfen Sie, ob die Netzspannung mit dem auf dem Typenschild angegebenen Wert übereinstimmt. Halten Sie den Schalter oder Netzstecker sauber. Vergewissern Sie sich, dass der Netzstecker richtig und sicher in der Steckdose steckt, um die Gefahr eines elektrischen Schlages oder eines Brandes aufgrund eines schlechten Kontaktes zu vermeiden.
8. Prüfen Sie, ob die Steckdose für den Stecker geeignet ist, andernfalls ersetzen Sie die Steckdose.
9. Das Gerät muss mit einer Vorrichtung zur Trennung vom Netz ausgestattet sein, die eine vollständige Trennung bei Überspannung der Kategorie III gewährleistet, und diese Vorrichtung muss gemäß den Verdrahtungsvorschriften in die feste Verdrahtung integriert sein.
10. Das Klimagerät muss von einem qualifizierten Fachmann installiert werden.
11. Stellen Sie das Gerät nicht in einem Umkreis von 50 cm von brennbaren Substanzen (Alkohol usw.) oder Druckbehältern (z. B. Spraydosen) auf.
12. Wenn das Gerät in Räumen ohne Belüftungsmöglichkeit verwendet wird, müssen Vorkehrungen getroffen werden, um ein Austreten von Kältemittel in die Umgebung und die Gefahr eines Brandes zu vermeiden.
13. Das Verpackungsmaterial ist wiederverwertbar und sollte in getrennten Abfallbehältern entsorgt werden.
Am Ende seiner Nutzungsdauer sollte das Klimagerät bei einer speziellen Sammelstelle entsorgt werden.
14. Verwenden Sie das Klimagerät nur in Übereinstimmung mit dieser Anleitung. Der Inhalt der Anleitung kann nicht alle möglichen Bedingungen oder Situationen abdecken. Wie bei der Installation, dem Betrieb und der Wartung jedes elektrischen Haushaltsgerätes sollten Sie immer den gesunden Menschenverstand walten lassen und vorsichtig sein.
15. Das Gerät muss in Übereinstimmung mit den geltenden nationalen Vorschriften installiert werden.
16. Trennen Sie alle Stromkreise von der Stromquelle, bevor Sie auf die Klemmen zugreifen.
17. Das Gerät muss gemäß den nationalen Installationsvorschriften installiert werden.
18. Dieses Gerät darf von Kindern ab 8 Jahren und von Personen mit eingeschränkter körperlicher, sensorischer oder geistiger Leistungsfähigkeit oder mangelnder Erfahrung und Kenntnis des Betriebs gebraucht werden, sofern sie beaufsichtigt oder in den sicheren Gebrauch des Gerätes unterwiesen werden und die daraus resultierenden Gefahren verstehen. Kinder dürfen nicht mit dem Gerät spielen! Die Reinigung und Wartung durch Kinder ohne Beaufsichtigung ist verboten.

SICHERHEITSHINWEISE UND EMPFEHLUNGEN FÜR DEN INSTALLATEUR

19. Installieren Sie das Klimagerät nicht selbst, sondern wenden Sie sich immer an einen professionellen technischen Dienst.
20. Die Reinigung und Wartung muss von einem professionellen technischen Dienst durchgeführt werden. Trennen Sie das Gerät immer vom Stromnetz, bevor Sie Reinigungs- oder Wartungsarbeiten durchführen.
21. Prüfen Sie, ob die Netzspannung mit dem auf dem Typenschild angegebenen Wert übereinstimmt. Halten Sie den Schalter oder Netzstecker sauber. Vergewissern Sie sich, dass der Netzstecker richtig und sicher in der Steckdose steckt, um die Gefahr eines elektrischen Schlages oder eines Brandes aufgrund eines schlechten Kontaktes zu vermeiden.
22. Ziehen Sie nicht den Stecker, um ein laufendes Gerät auszuschalten, da dies zu Funkenbildung, Feuer usw. führen kann.
23. Das Gerät ist für die Verwendung als Klimagerät in Wohnräumen bestimmt und darf nicht für andere Zwecke wie das Trocknen von Kleidung, das Kühlen von Lebensmitteln usw. verwendet werden.
24. Betreiben Sie das Gerät nur mit eingesetztem Luftfilter. Der Betrieb des Klimagerätes ohne Luftfilter kann zu einer übermäßigen Ansammlung von Staub oder Schmutz in den internen Komponenten des Gerätes führen, was zu einem späteren Ausfall führen kann.
25. Es liegt in der Verantwortung des Benutzers, das Gerät von einem qualifizierten Techniker installieren zu lassen, der sich vergewissern muss, dass das Gerät gemäß den geltenden Vorschriften geerdet ist und dass ein thermomagnetischer Schalter installiert ist.
26. Die Batterien der Fernbedienung sollten recycelt oder ordnungsgemäß entsorgt werden. Trennen Sie verbrauchte Batterien getrennt vom Siedlungsabfall und geben Sie sie bei den verfügbaren Sammelstellen ab.
27. Halten Sie sich nicht über einen längeren Zeitraum im Kaltluftbereich des Gerätes auf. Direkter und längerer Kontakt mit kalter Luft kann gesundheitsschädlich sein. Besondere Vorsicht ist in Räumen geboten, in denen sich Kinder, ältere oder kranke Menschen aufhalten.
28. Wenn Rauch oder Brandgeruch aus dem Gerät kommt, unterbrechen Sie sofort die Stromzufuhr und wenden Sie sich an das Kundendienstzentrum.
29. Längerer Betrieb des Gerätes in diesem Zustand kann zu einem Brand oder tödlichen Stromschlag führen.
30. Lassen Sie Reparaturen nur von einer autorisierten Kundendienststelle oder dem Hersteller durchführen. Bei unsachgemäßer Reparatur besteht die Gefahr eines Stromschlags für den Benutzer usw.
31. Wenn Sie das Gerät voraussichtlich für längere Zeit nicht benutzen, schalten Sie den Schutzschalter aus. Die Richtung des Luftstroms muss entsprechend gewählt werden.
32. Die Klappen müssen im Heizbetrieb nach unten und im Kühlbetrieb nach oben zeigen.
33. Vergewissern Sie sich, dass das Gerät vom Netz getrennt ist, wenn es längere Zeit nicht benutzt wird und bevor Sie Reinigungs- und Wartungsarbeiten durchführen.
34. Die Wahl der richtigen Temperatur kann Schäden an den Geräten verhindern.

SICHERHEITSHINWEISE UND VERBOTE

1. Das Stromversorgungskabel darf nicht geknickt, gedehnt oder gestaucht werden, da es dadurch beschädigt werden kann. Stromschläge und Brände werden häufig durch ein defektes Stromkabel verursacht. Ein beschädigtes Stromkabel darf nur von einem qualifizierten Techniker ausgetauscht werden.
2. Verlängerungskabel oder Splitter dürfen nicht verwendet werden.
3. Tippen Sie auf das Gerät nicht, wenn Sie barfuß sind oder wenn Körperteile nass oder feucht sind.
4. Der Lufteintritt oder -austritt der Innen- und Außengeräte darf nicht behindert werden. Wenn diese Öffnungen verdeckt sind, verringert sich der Wirkungsgrad des Klimagerätes, was zu Ausfällen oder Schäden führen kann.
5. Ändern Sie unter keinen Umständen die Parameter des Gerätes.
6. Stellen Sie das Gerät nicht in Bereichen auf, in denen die Luft Gas, Öl oder Schwefel enthalten kann, oder in der Nähe von Wärmequellen.
7. Das Gerät ist nicht dafür bestimmt, von Personen (einschließlich Kinder) mit eingeschränkter körperlicher, sensorischer oder geistiger Leistungsfähigkeit oder mangelnder Erfahrung und Kenntnis des Betriebs benutzt zu werden, es sei denn, sie werden von einer für ihre Sicherheit verantwortlichen Person beaufsichtigt oder in die Bedienung des Gerätes eingewiesen.
8. Setzen Sie sich nicht auf die Oberseite des Gerätes und stellen Sie keine schweren oder heißen Gegenstände darauf ab.
9. Öffnen Sie keine Fenster oder Türen für längere Zeit, wenn das Klimagerät in Betrieb ist.
10. Richten Sie den Luftstrom nicht auf Pflanzen oder Tiere.
11. Eine lange direkte Exposition gegenüber einem kalten Luftstrom kann negative Auswirkungen auf Pflanzen und Tiere haben.
12. Das Klimagerät darf nicht mit Wasser in Berührung kommen. Dies kann zu Schäden an der elektrischen Isolierung und zu einem tödlichen Stromschlag führen.
13. Man darf auf das Außengerät nicht hinaufsteigen und keine Objekte darauf platzieren.
14. Auf keinen Fall dürfen Stöcke oder ähnliche Gegenstände in das Gerät eingeführt werden. Dies kann zu Personenschäden führen.
15. Kinder sollten beaufsichtigt werden, damit sie nicht mit dem Gerät spielen können. Um einen elektrischen Schlag zu vermeiden, muss das Stromkabel im Falle einer Beschädigung durch den Hersteller, eine autorisierte Kundendienststelle oder eine ähnlich qualifizierte Person ersetzt werden.

AUFBAU DES GERÄTES

Innengerät

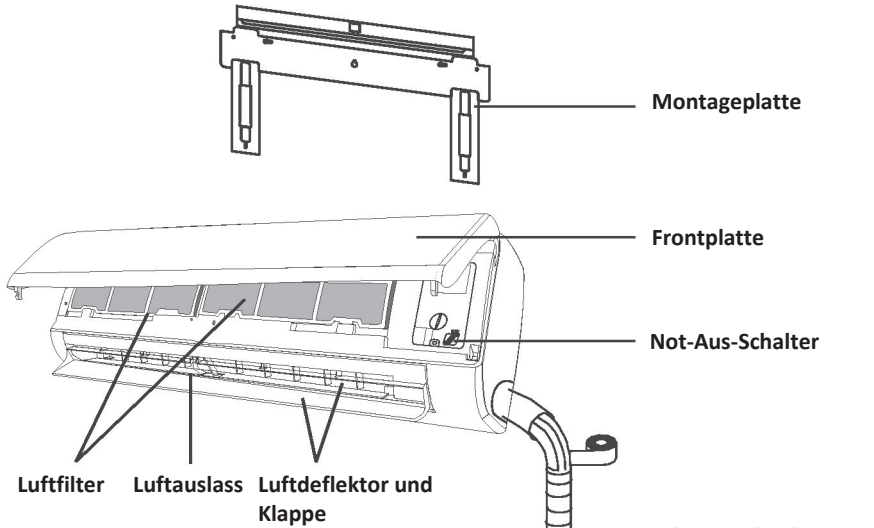

Außengerät

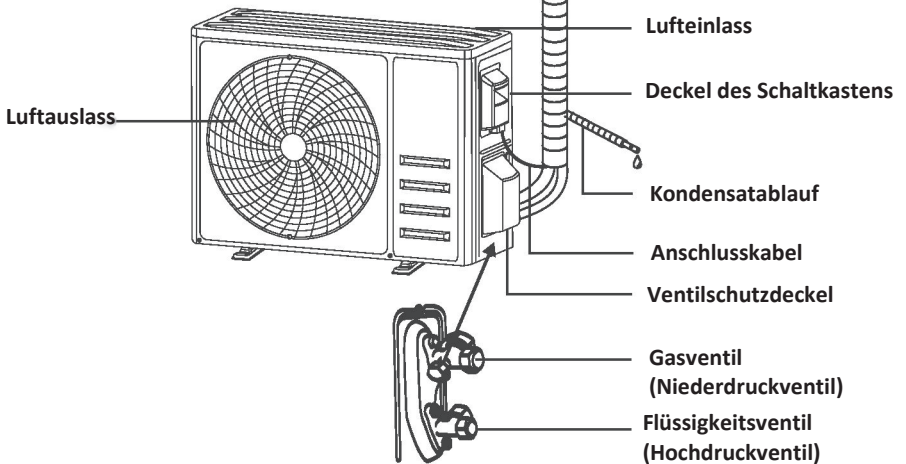

Ansicht nach Entfernen des Schutzdeckels

Achtung! Die gezeigte Abbildung kann von dem tatsächlichen Gerät abweichen. Bitte beziehen Sie sich auf das Modell, das Sie besitzen.

AUFBAU DES GERÄTES

Anzeige des Innengeräts



No.	LED	Function
1		Timer-, Temperatur- und Fehlercode-Anzeigen.
2		Die Kontrollleuchten leuchten während des Timerbetriebs.
3		SLEEP-Modus
4		Ein Symbol, das beim Einschalten des Gerätes erscheint und beim Ausschalten wieder verschwindet.
5		Symbol, das beim Einschalten der Stromversorgung erscheint.



Die Form und Position der Tasten und Kontrollleuchten kann von Modell zu Modell variieren, ihre Funktion ist jedoch dieselbe.



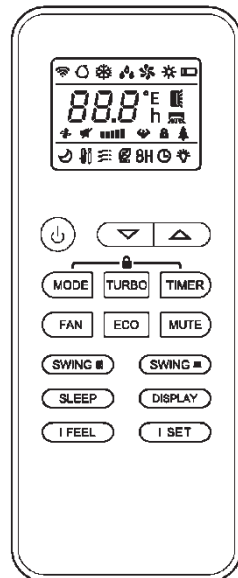
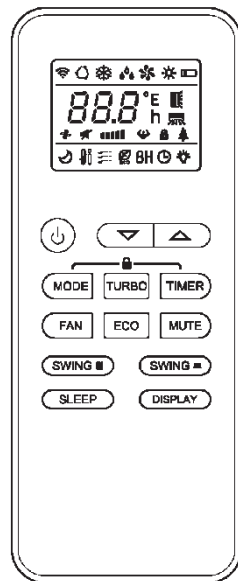

FERNBEDIENUNG

DISPLAY der Fernbedienung

Nr.	Symbole	Erläuterung
1		Batteriestatusanzeige
2		Auto-Modus
3		Kühlmodus
4		Entfeuchtungsmodus
5		Nur-Lüfter-Modus
6		Heizmodus
7		Betriebsart ECO
8		Timer
9	8.8 °E	Temperaturanzeige
10		Lüfterdrehzahl: Auto/niedrig/mittel-niedrig/mittel/ mittel-hoch/hoch
11		Leiser Modus
12		TURBO-Funktion
13		Auto-Auf-Ab-Modus
14		Auto-Links-Rechts-Modus
15		„SLEEP“-Nachtmodus
16		„HEALTH“-Funktion
17		„I FEEL“-Modus
18	8H	Heizfunktion 8°C
19		Signalleuchte
20		Sanfter Luftstrom
21		Tastensperre
22		Anzeige EIN/AUS



⚠ Die Anzeige und einige Funktionen der Fernbedienung können je nach Modell variieren.

Nr.	Taste	Funktion
1		Ein- und Ausschalten des Klimagerätes.
2	^	Erhöhen der Temperatur oder der Timer-Einstellung.
3	v	Verringern der Temperatur oder der Timer-Einstellung.
4	MODE	Auswahl des Modus (AUTO, COOL, DRY, FAN, HEAT).
5	ECO	Ein- und Ausschalten der ECO-Funktion.
		Ein langer Druck schaltet die Heizfunktion ein/aus 8°C (je nach Modell).
6	TURBO	Ein- und Ausschalten der TURBO-Funktion.
7	FAN	Lüfterdrehzahl: Auto/niedrig/mittel/hoch
8	TIMER	Konfiguration der Timer-Ein-/Ausschaltzeit.
9	SLEEP	Ein- und Ausschalten der SLEEP-Funktion.
10	DISPLAY	Ein- und Ausschalten des LED-Displays.
11	SWING 	Anhalten oder Starten der Bewegung der horizontalen Jalousieklappen oder Einstellen der Luftstromrichtung nach oben/unten.
12	SWING 	Anhalten oder Starten der Bewegung der vertikalen Jalousiedeflektoren oder Einstellung der Luftstromrichtung links/rechts.
13	I FEEL	Aktiviert/deaktiviert die Funktion I FEEL.
14	MUTE	Ein- und Ausschalten der MUTE-Funktion.
		Längeres Halten schaltet die GEN-Funktion ein/aus (je nach Modell).
15	MODE + TIMER	Aktivieren/Deaktivieren der CHILD-LOCK-Funktion.
16.	SWING  + SWING 	Ein- und Ausschalten der SELF-CLEAN-Funktion (je nach Modell).
17	FAN + MUTE	Ein- und Ausschalten der GENTLE-WIND-Funktion (je nach Modell).
18	SLEEP + DISPLAY	Ein- und Ausschalten der Funktion HEALTH (je nach Modell).
19	I SET	Speichern der gewünschten Temperatur-, Modus- und Lüfterdrehzahleinstellungen im Speicher.

 Die Anzeige und einige Funktionen der Fernbedienung können je nach Modell variieren.

 Die Form und Position der Tasten und Kontrollleuchten kann von Modell zu Modell variieren, ihre Funktion ist jedoch dieselbe.

 Ein akustisches Signal bestätigt den korrekten Empfang jedes Tastendrucks.

Austausch der Batterien

Entfernen Sie den Batteriefachdeckel von der Rückseite der Fernbedienung, indem Sie ihn in die durch den Pfeil angezeigte Richtung schieben.

Legen Sie die Batterien entsprechend der auf der Fernbedienung angegebenen Polarität (+ und -) ein. Schieben Sie den Batteriefachdeckel wieder zurück.

⚠ Verwenden Sie 2 LRO3 AAA (1,5V) Batterien.

Verwenden Sie keine wiederaufladbaren Batterien.

Wenn die Anzeige unklar wird, sollten die verbrauchten Batterien durch neue des gleichen Typs ersetzt werden.

Entsorgen Sie Batterien nicht mit gemischtem Siedlungsabfall. Sie sollten für eine besondere Behandlung getrennt gesammelt werden.

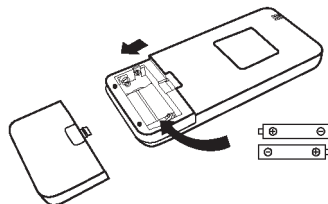

⚠ Bei einigen Gerätemodellen kann jedes Mal, wenn die Batterien in die Fernbedienung eingelegt werden, zuerst die Steuerungsart „Nur Kühlen“ oder „Nur Heizen“ eingestellt werden. Schalten Sie die Fernbedienung nach dem Einlegen der Batterien aus und führen Sie die folgenden Schritte aus.

1. Drücken und halten Sie **MODE** gedrückt, bis das Symbol (❄) blinkt, um „Nur Kühlen“ einzustellen.
2. Drücken und halten Sie **MODE** gedrückt, bis das Symbol (☀) blinkt, um „Nur Heizen“ einzustellen.

Achtung! Wenn die Fernbedienung auf Kühlbetrieb eingestellt ist, kann die Heizfunktion der Wärmepumpengeräte nicht aktiviert werden. Zum Zurücksetzen der Einstellung müssen die Batterien entfernt und wieder eingelegt werden.

⚠ Bei einigen Fernbedienungsmodellen kann die Temperaturanzeige in Grad Celsius oder Fahrenheit konfiguriert werden.

1. Drücken Sie die Taste **TURBO** und halten Sie sie 5 Sekunden lang gedrückt, um den Einstellungsänderungsmodus aufzurufen.
2. Drücken und halten Sie die Taste **TURBO**, bis sie zwischen °C und °F wechselt.
3. Dann lassen Sie die Taste los und warten 5 Sekunden – die Einstellung ist aktiv.

Achtung!

1. Richten Sie die Fernbedienung auf das Klimagerät.
2. Es dürfen sich keine Hindernisse zwischen der Fernbedienung und dem Signalempfänger des Innengeräts befinden.
3. Setzen Sie die Fernbedienung nicht dem direkten Sonnenlicht aus.
4. Halten Sie die Fernbedienung mindestens 1 m vom Fernsehgerät und anderen elektrischen Geräten entfernt.

KÜHLMODUS

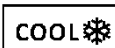

Die Kühlfunktion ermöglicht es dem Klimagerät, den Raum zu kühlen und gleichzeitig die Luftfeuchtigkeit zu reduzieren.

Um die Kühlfunktion (COOL) zu aktivieren, drücken Sie die Taste **MODE**, bis das Symbol  auf dem Display erscheint.

Verwenden Sie die Tasten ∇ oder \blacktriangle , um die Temperatur höher als die herrschende Raumtemperatur einzustellen.

FAN-MODUS (nicht die Taste „FAN“)

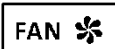

FAN-Modus zeigt den reinen Lüfterbetrieb an.

Um den FAN-Modus einzustellen, drücken Sie die Taste **MODE**, bis das Symbol  auf dem Display erscheint.

DRY-MODUS



Diese Funktion erhöht den Komfort im Raum, indem sie die Luftfeuchtigkeit reduziert.

Um den DRY-Modus einzustellen, drücken Sie die Taste **MODE**, bis das Symbol  auf dem Display erscheint. Die werkseitig eingestellte Funktion wird automatisch aktiviert.

AUTO-MODUS

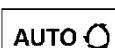

Auto-Modus

Um den AUTO-Modus einzustellen, drücken Sie die Taste **MODE**, bis das Symbol  auf dem Display erscheint.

Im AUTO-Modus stellt sich das Gerät automatisch auf die Raumtemperatur ein.

HEIZMODUS



Mit der Heizfunktion kann das Klimagerät den Raum heizen. Um die Heizfunktion (HEAT) zu aktivieren, drücken Sie die Taste

MODE, bis das Symbol  auf dem Display erscheint.

Verwenden Sie die Tasten ∇ oder \blacktriangle , um die Temperatur niedriger als die herrschende Raumtemperatur einzustellen.

 Im HEIZEN-Modus kann das Gerät automatisch einen Abtauzyklus aktivieren, der notwendig ist, um den Kondensator vom Reif zu befreien und seine Wärmeaustauschfunktion wiederherzustellen. Dieser Zyklus dauert in der Regel zwischen 2 und 10 Minuten. Während des Abtauens stellt der Lüfter des Innengerätes seinen Betrieb ein. Nach Beendigung des Abtauvorgangs kehrt das Gerät automatisch in den HEIZEN-Modus zurück.

 (Gilt für den nordamerikanischen Markt)
Bei Bedarf kann die ECO-Taste im Heizmodus 10 Mal innerhalb von 8 Sekunden gedrückt werden, um das Abtauen zu erzwingen. Die Enteisung geht dann viel schneller.

Lüfterdrehzahl (Taste „FAN“)

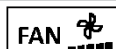

Variable Lüfterdrehzahl.

Drücken Sie die Taste **FAN**, um die Lüfterdrehzahl einzustellen: AUTO/LEISE/NIEDRIG/MITTEL-NIEDRIG/MITTEL/MITTEL-HOCH/HOCH/TURBO.

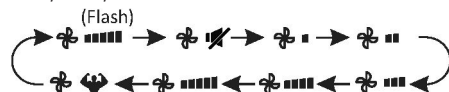

Tastensperrfunktion

1. Drücken und halten Sie die Tasten **MODE** und **TIMER** gleichzeitig gedrückt, um diese Funktion zu aktivieren; tun Sie dies erneut, um sie zu deaktivieren.
2. Bei dieser Funktion ist keine Taste aktiv.

FERNBEDIENUNG

TIMER-Funktion --- „TIMER ON“



Das Gerät startet automatisch. Wenn das Gerät ausgeschaltet ist, kann die Einstellung „TIMER ON“

aktiviert werden.

Um die automatische Startzeit einzustellen, gehen Sie wie folgt vor:

1. Drücken Sie die Taste **TIMER** zum ersten Mal, um die Inbetriebnahme zu konfigurieren
 - die Tasten und erscheinen und blinken auf dem Fernbedienungsdisplay.
2. Drücken Sie den Pfeil nach oben oder unten, um die gewünschte Einschaltzeit einzustellen. Jeder Tastendruck erhöht/verringert die Zeit um eine halbe Stunde zwischen 0 und 10 Stunden und um eine Stunde zwischen 10 und 24 Stunden.
3. Bestätigen Sie die Auswahl ein zweites Mal, indem Sie die Taste **TIMER** drücken.
 4. Nachdem Sie den Timer eingestellt haben, stellen Sie den gewünschten Modus (Cool/Heat/Auto/Fan/Dry) durch Drücken der Taste **MODE** ein. Stellen Sie die gewünschte Lüftergeschwindigkeit durch Drücken der Taste **FAN** ein. Drücken Sie dann \wedge oder \vee , um die gewünschte Betriebstemperatur einzustellen.

Brechen Sie die Einstellung mit der Taste **TIMER** ab.

TIMER-Funktion --- „TIMER OFF“



Das Gerät schaltet sich automatisch ab.

Wenn das Gerät eingeschaltet ist, kann die Einstellung „TIMER OFF“ aktiviert werden.

Um die automatische Ausschaltzeit einzustellen, gehen Sie wie folgt vor:

1. Vergewissern Sie sich, dass das Gerät eingeschaltet ist.
2. Drücken Sie die Taste **TIMER** zum ersten Mal, um das Herunterfahren zu konfigurieren.
 - Drücken Sie \wedge oder \vee , um den gewünschten Timer einzustellen.
3. Bestätigen Sie die Auswahl ein zweites Mal, indem Sie die Taste **TIMER** drücken.

Brechen Sie die Einstellung mit der Taste **TIMER** ab.

Achtung! Die Tasten müssen während der Programmierung innerhalb von 5 Sekunden gedrückt werden, sonst wird die Konfiguration abgebrochen.

SWING-Funktion



1. Drücken Sie die Taste „SWING“, um die Jalousie zu aktivieren.

1.1 Drücken Sie , um die horizontalen Klappen zu aktivieren, die sich von oben nach unten bewegen, und auf dem Display der Fernbedienung wird angezeigt.

Drücken Sie erneut, um die Pendelbewegung im aktuellen Winkel zu stoppen.

1.2 Drücken Sie , um die Bewegung der vertikalen Deflektoren von links nach rechts zu aktivieren, und auf dem Display der Fernbedienung wird angezeigt.

Drücken Sie erneut, um die Pendelbewegung im aktuellen Winkel zu stoppen.

2. Durch manuelles Verstellen der vertikalen Deflektoren unter den Klappen kann der Luftstrom direkt nach rechts oder links eingestellt werden.

3. Bei einigen Modellen mit Inverter-Heizung wird durch gleichzeitiges horizontales Drücken der Taste „SWING“ und vertikales Drücken der Taste „SWING“ die Reinigungsfunktion „Self-Clean“ aktiviert.

Diese Konfiguration sollte durchgeführt werden, wenn das Gerät ausgeschaltet ist.

Stellen Sie die Klappen niemals von Hand ein, da Sie ihren empfindlichen Mechanismus ernsthaft beschädigen können!

Führen Sie unter keinen Umständen Finger, Stöcke oder andere Gegenstände in die Ein- und Auslassöffnungen ein. Unbeabsichtigter Kontakt mit beweglichen Teilen kann das Gerät beschädigen oder Verletzungen verursachen.

TURBO-Funktion



Um die Turbofunktion zu aktivieren, drücken Sie die Taste **TURBO** – auf dem Display erscheint . Drücken Sie die Taste erneut, um diese Funktion zu deaktivieren.

In den Modi „COOL“/„HEAT“ schaltet die Funktion „TURBO“ das Gerät auf die höchste Lüfterdrehzahl (schnell „COOL“ oder schnell „HEAT“), um eine starke Luftzufuhr zu gewährleisten.

MUTE-Funktion



1. Drücken Sie die Taste **MUTE**, um diese Funktion zu aktivieren – auf dem Display der Fernbedienung wird angezeigt. Führen Sie den Befehl erneut aus, um diese Funktion zu deaktivieren.
2. Wenn die „MUTE“-Funktion aktiviert ist, zeigt die Fernbedienung die automatische Lüfterdrehzahl an und das Innengerät läuft mit der niedrigsten Lüfterdrehzahl, um Ruhe zu gewährleisten.
3. Durch Drücken der „FAN“/„TURBO“-Taste wird die „MUTE“-Funktion aufgehoben. Die Funktion „MUTE“ kann während des „DRY“-Modus nicht aktiviert werden.

SLEEP-Funktion



Einstellung des werkseitig konfigurierten automatischen Betriebs.

Drücken Sie die Taste **SLEEP**, um die Funktion „SLEEP“ zu aktivieren, und auf dem Display wird angezeigt. Drücken Sie die Taste erneut, um diese Funktion zu deaktivieren.

Nach 10 Stunden Betrieb im „SLEEP“-Nachtmodus schaltet das Klimagerät auf den zuvor eingestellten Modus um.

„I FEEL“-Funktion (optional)



Drücken Sie die Taste **I FEEL**, um diese Funktion zu aktivieren – auf dem Display der Fernbedienung wird angezeigt. Führen Sie den Befehl erneut aus, um diese Funktion zu deaktivieren.

Bei dieser Funktion misst die Fernbedienung die Temperatur an ihrem aktuellen Standort und sendet ein Signal an das Klimagerät, um die Temperatur in der Umgebung des Benutzers zu optimieren und ihm ein angenehmes Gefühl zu geben.

Diese Funktion schaltet sich automatisch nach 8 Stunden ab (bei einigen Modi nach 2 Stunden).

ECO-Funktion



In diesem Modus wählt das Gerät automatisch energiesparende

Betriebseinstellungen.

Wenn Sie die Taste **ECO** drücken, wird auf dem Bildschirm angezeigt und das Gerät wird im „ECO“-Modus betrieben. Zum Abbrechen erneut drücken.

Achtung! Die ECO-Funktion ist sowohl im COOL- als auch im HEAT-Modus verfügbar.

Funktion „DISPLAY“ (Display des Innengeräts)



Ein- und Ausschalten des LED-Displays auf dem Bedienfeld.

Drücken Sie die Taste **DISPLAY**, um das LED-Display auszuschalten. Drücken Sie erneut, um das LED-Display zu aktivieren.



„GEN“-Funktion (optional)

1. Schalten Sie das Innengerät ein und halten Sie die Taste „MUTE“ 3 Sekunden lang gedrückt, um diese Funktion zu aktivieren; führen Sie diesen Vorgang erneut durch, um die Funktion zu deaktivieren.
 2. Drücken Sie innerhalb dieser Funktion kurz **MUTE**, um den allgemeinen Modus L3 - L2 - L1 - OF zu wählen.
 3. Wählen Sie OF und warten Sie 2 Sekunden bis zum Abschluss.
- * Wenn das Display des Innengerätes „OA“ anzeigt, verwenden Sie die Fernbedienung, um den Betriebsgang der Betriebsart „GEN“ zu erhöhen. Der Kompressor wird nach einer Pause von 3 Minuten neu gestartet.

„SELF-CLEAN“-Funktion (optional)

Nur bei einigen Geräten mit einer Inverter-Wärmepumpe.

Um diese Funktion zu aktivieren, schalten Sie zunächst das Innengerät aus und drücken dann

gleichzeitig die Tasten  und , wobei Sie die Fernbedienung auf das Innengerät richten, bis ein Piepton ertönt und  auf der Fernbedienung und dem LED-Display des Innengerätes erscheint.

1. Diese Funktion hilft, Schmutz, Bakterien usw. aus dem Verdampfer des Innengerätes zu entfernen.
2. Die Funktion läuft etwa 30 Minuten lang, danach kehrt das Gerät in den voreingestellten Modus zurück. Um diese Funktion abzubrechen, während sie ausgeführt wird, kann die Taste  gedrückt werden.

Nach Abschluss oder Abbruch hören Sie 2 Pieptöne.



 Die Geräusche, die während dieses Zyklus auftreten, sind normal, da sich die Materialien des Geräts bei Wärme ausdehnen und bei Kälte zusammenziehen.

 Um die Aktivierung von Sicherheitsfunktionen zu verhindern, empfehlen wir, diese Funktion unter den unten angegebenen Umgebungsbedingungen zu verwenden.



Innengerät	Temperatur < 86 °F (30 °C)
Außengerät	41 °F (5 °C) < Temp < 86 °F (30 °C)

 Empfohlene Häufigkeit der Nutzung dieser Funktion: alle 3 Monate.

Heizfunktion 8 °C (optional)

1. Drücken Sie die Taste  und halten Sie sie 3 Sekunden lang gedrückt, um diese Funktion zu aktivieren. Das Symbol  () wird auf dem Display angezeigt. Führen Sie den Befehl erneut aus, um diese Funktion zu deaktivieren.
2. Diese Funktion startet automatisch den Heizbetrieb, wenn die Raumtemperatur unter 8 °C (46 °F) fällt und kehrt in den Standby-Modus zurück, wenn die Temperatur 9 °C (48 °F) erreicht.
3. Wenn die Raumtemperatur höher als 18 °C (64 °F) ist, schaltet das Gerät diese Funktion automatisch ab.

Sanfter Luftstrom (optional)



1. Schalten Sie das Innengerät ein und wechseln Sie in den Modus „COOL“, halten Sie dann die Tasten  und 

gleichzeitig 3 Sekunden lang gedrückt, um die Funktion zu aktivieren – auf dem Display erscheint .

Führen Sie die Funktion erneut aus, um sie zu deaktivieren.

2. Diese Funktion schließt automatisch die vertikalen Klappen und sorgt so für ein angenehmes Gefühl der sanften Belüftung.

„HEALTH“-Funktion (optional)

1. Schalten Sie das Innengerät ein und halten Sie dann die Tasten  und  3 Sekunden lang gedrückt. Dadurch wird die Funktion aktiviert und auf dem Display erscheint . Führen Sie die Funktion erneut aus, um sie zu deaktivieren.
2. Wenn Sie die Funktion „Health“ einschalten, wird der Ionisator/Plasma/Bipolar-Ionisator/UV-C-Lampen (je nach Modell) aktiviert.

„I SET“-Funktion (optional)

Erinnern Sie sich an Ihre Lieblingseinstellung und aktivieren Sie sie mit einem Tastendruck.

Erinnern Sie sich an Ihre Lieblingseinstellung:

1. In jedem Modus (COOL/HEAT/FAN/DRY) können Sie die Taste „I SET“ 3 Sekunden lang gedrückt halten, um den Modus zu speichern.
 2. Wenn „AU“ auf dem Display der Fernbedienung blinkt, bedeutet dies, dass die Fernbedienung eine Lieblingseinstellung gespeichert hat.
- * Beenden durch Drücken einer beliebigen Taste; Zurücksetzen durch Wiederholung der Punkte 1 und 2.

Wechseln Sie schnell zu Ihrer bevorzugten Einstellung:

1. In jedem Modus (COOL/HEAT/FAN/DRY) können Sie die Taste „I SET“ einmal drücken, um die Einstellung zu aktivieren.
2. Das Gerät wird mit Ihrer bevorzugten Einstellung betrieben und das Symbol [AU] blinkt auf der Fernbedienung.
3. Drücken Sie erneut oder verwenden Sie eine andere Taste, um die Funktion abzubrechen.

BEDIENUNGSANLEITUNG

- Der Versuch, das Klimagerät bei Temperaturen außerhalb des angegebenen Bereichs zu verwenden, kann den Schutz des Klimageräts auslösen und zu einem Ausfall des Gerätes führen. Verwenden Sie das Klimagerät daher bei den unten angegebenen Temperaturen.

Klimagerät ohne Wechselrichter:

Temperatur \ MODUS	Heizen	Kühlen	Entfeuchten
Raumtemperatur	0 °C ~ 27 °C (32 °F ~ 80 °F)	17 °C ~ 32 °C (63 °F ~ 90 °F)	
Außentemperatur	-7 °C ~ 24 °C (19 °F ~ 75 °F)	T1-Klima: 15 °C ~ 43 °C (59 °F ~ 109 °F)	
		T3-Klima: 15 °C ~ 52 °C (59 °F ~ 125 °F)	

Inverter-Klimagerät

Temperatur \ MODUS	Heizen	Kühlen	Entfeuchten
Raumtemperatur	0 °C ~ 27 °C (32 °F ~ 80 °F)	17 °C ~ 32 °C (63 °F ~ 90 °F)	
Außentemperatur	-15 °C ~ 24 °C (5 °F ~ 75 °F) (Niedertemperaturheizen: -20 °C ~ 24 °C (-4 °F ~ 75 °F))	T1-Klima: 15 °C ~ 50 °C (59 °F ~ 122 °F) (Niedertemperaturkühlen: -15 °C ~ 50 °C (5 °F ~ 122 °F))	
		T3-Klima: 15 °C ~ 55 °C (59 °F ~ 131 °F)	

Starten Sie das Klimagerät bei angeschlossener Stromversorgung nach dem Ausschalten neu oder schalten Sie es während des Betriebs in einen anderen Modus, wird der Schutz des Klimagerätes ausgelöst. Der Kompressor wird nach 3 Minuten wieder in Betrieb genommen.

- Heizleistungsmerkmale (gilt für Wärmepumpenmodelle)**
Vorheizen:

Wenn die Heizfunktion aktiviert ist, dauert es 2 bis 5 Minuten, um das Innengerät vorzuwärmen, danach beginnt das Klimagerät zu heizen und warme Luft auszublasen.

Abtauen

Wenn das Außengerät im Heizbetrieb vereist ist, aktiviert das Klimagerät die automatische Abtaufunktion, um die Heizleistung zu verbessern. Während des Abtauens wird der Betrieb der Lüfter der Innen- und Außengeräte unterbrochen. Nach dem Abtauen heizt das Klimagerät automatisch wieder auf.

- Not-Aus-Schalter:**

Wenn die Fernbedienung ausfällt, öffnen Sie die Platte und suchen Sie die Nottaste am Steuerelektronikkasten. (Drücken Sie den Not-Aus-Schalter immer durch das Isoliermaterial hindurch).

Aktueller Stand	Maßnahme	Ausgesendetes Signal	Eintritt in den Modus
Bereitschaft	Drücken Sie einmal den Not-Aus-Schalter.	Kurzer Piepton.	Kühlmodus
Bereitschaft (nur für Wärmepumpenmodelle)	Drücken Sie den Not-Aus-Schalter zweimal innerhalb von 3 Sekunden.	Kurzer, doppelter Piepton.	Heizmodus
Betrieb	Drücken Sie einmal den Not-Aus-Schalter.	Der Piepton wird eine Weile lang wiederholt.	Aus-Modus

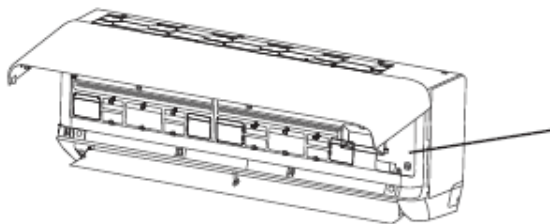

Abdeckung des Schaltkastens

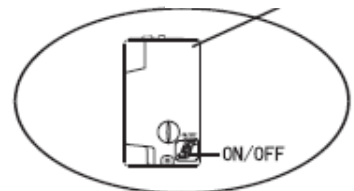

(öffnen Sie das Bedienfeld des Innengerätes)

WARTUNGSANLEITUNG (R32)

1. Lesen Sie die Informationen in der Bedienungsanleitung, um sich über die Abmessungen des für die ordnungsgemäße Installation des Gerätes erforderlichen Platzes zu informieren, einschließlich der zulässigen Mindestabstände zu benachbarten Konstruktionen.
2. Das Gerät muss in einem Raum mit einer Fläche von $\text{mehr als } 4 \text{ m}^2$ installiert, betrieben und gelagert werden.
3. Die Länge der installierten Rohrleitungen sollte so gering wie möglich gehalten werden.
4. Rohrleitungen sollten vor physischer Beschädigung geschützt werden und nicht in einem unbelüfteten Raum installiert werden, wenn dieser weniger als 4 m^2 beträgt.
5. Die geltenden Vorschriften und Normen für Gasinstallationen müssen eingehalten werden.
6. Mechanische Verbindungen sollten für die Wartung zugänglich sein.
7. Befolgen Sie die Anweisungen zur Installation, Reinigung, Wartung und Entsorgung des Kältemittels in dieser Bedienungsanleitung.
8. Die Lüftungsöffnungen müssen freigehalten werden.
9. Achtung: Führen Sie Wartungsarbeiten nur gemäß den Empfehlungen des Herstellers durch.
10. **Warnung:** Das Gerät sollte in einem gut belüfteten Raum gelagert werden, dessen Größe der für das Gerät angegebenen Fläche entspricht.
11. **Warnung:** Das Gerät sollte in einem Raum ohne ständig aktive offene Flamme (z. B. ein in Betrieb befindliches Gasgerät) und ohne Zündquellen (z. B. ein in Betrieb befindliches Elektroheizgerät) gelagert werden.
12. Bewahren Sie das Gerät so auf, dass mechanische Beschädigungen vermieden werden.
13. Jede Person, die mit Arbeiten am Kältemittelkreislauf beauftragt wird, sollte über eine gültige und aktuelle Qualifikation verfügen, die von einer akkreditierten Prüfstelle der Industrie ausgestellt wurde und ihre Kompetenz im Umgang mit Kältemitteln gemäß einer in dem betreffenden Sektor anerkannten Prüfspezifikation bestätigt. Wartungsarbeiten sollten nur in Übereinstimmung mit den Empfehlungen des Geräteherstellers durchgeführt werden. Wartungs- und Reparaturarbeiten, bei denen die Hilfe anderer qualifizierter Personen erforderlich ist, müssen unter der Aufsicht einer im Umgang mit brennbaren Kältemitteln erfahrenen Person durchgeführt werden.
14. Alle Arbeitsvorgänge, die Sicherheitsmaßnahmen betreffen, dürfen nur von sachkundigen Personen durchgeführt werden.
15. **Warnung:**
 - * Verwenden Sie keine Mittel, um den Abtauvorgang zu beschleunigen oder den Reif selbst zu entfernen. Beachten Sie die Empfehlungen des Herstellers.
 - * Bewahren Sie das Gerät in einem Raum auf, in dem es keine ständigen aktiven Zündquellen gibt, wie z. B. eine offene Flamme, ein Gasgerät oder eine elektrische Heizung.
 - * Nicht durchstechen und zünden.
 - * Beachten Sie, dass Kältemittel keinen Geruch abgeben dürfen.



Vorsicht: Brandgefahr



Lesen Sie die Bedienungsanleitung durch.



Bedienungsanleitung



Lesen Sie die technische Anleitung durch.

16. Informationen über Servicearbeiten:

- 1) Kontrolle der Umwelt
Vor Beginn der Arbeiten an Anlagen mit brennbaren Kältemitteln müssen Sicherheitsprüfungen durchgeführt werden, um die Zündgefahr zu minimieren. Vor der Reparatur der Kühlanlage sind die folgenden Vorsichtsmaßnahmen zu beachten.
- 2) Durchführung der Arbeiten
Die Arbeiten müssen nach einem kontrollierten Verfahren durchgeführt werden, um das Risiko des Auftretens von entflammbaren Gasen oder Dämpfen während der Arbeiten zu minimieren.
- 3) Allgemeiner Bereich der Arbeit
Das Wartungspersonal und sonstige Mitarbeiter, die sich in diesem Bereich befinden, müssen in die auszuführenden Arbeiten eingewiesen werden. Vermeiden Sie Arbeiten in geschlossenen Räumen. Der Bereich um den Arbeitsbereich sollte isoliert werden. Prüfen Sie, ob die Bedingungen auf der Baustelle sicher sind, indem Sie brennbare Stoffe von der Baustelle entfernen.
- 4) Prüfung auf das Vorhandensein von Kältemittel
Der Bereich sollte vor und während der Arbeit mit einem geeigneten Detektor überprüft werden, um sicherzustellen, dass der Techniker über das Vorhandensein einer potenziell brennbaren Atmosphäre informiert ist. Vergewissern Sie sich, dass die verwendeten Lecksuchgeräte für den Einsatz mit brennbaren Kältemitteln geeignet sind, d. h. funkenfrei, mit einer geeigneten Leckrate oder eigensicher.
- 5) Vorhandensein eines Feuerlöschers
Sind Arbeiten an Kälteanlagen oder verwandten Teilen erforderlich, müssen geeignete Löscheinrichtungen vorgesehen werden. Stellen Sie einen Pulver- oder CO₂-Feuerlöscher in der Nähe des Nachfüllbereichs auf.
- 6) Keine Zündquellen
Niemand, der Arbeiten an der Kühlanlage durchführt, darf beim Ausbau der Rohrleitungen Zündquellen in einer Weise verwenden, die eine Brand- oder Explosionsgefahr darstellt. Halten Sie alle möglichen Zündquellen, einschließlich angezündeter Zigaretten, in angemessener Entfernung von der Installation, Reparatur, Entfernung und Entsorgung des Mittels, wenn es in die Umgebung freigesetzt werden kann. Überprüfen Sie vor Arbeitsbeginn den Bereich um das Gerät herum, um sicherzustellen, dass keine Gefahren durch brennbare Stoffe und keine Zündgefahr bestehen. Es sollten Rauchverbotschilder aufgestellt werden.
- 7) Luftiger Raum
Bevor Sie in die Installation eingreifen oder feuer- und explosionsgefährliche Arbeiten durchführen, vergewissern Sie sich, dass der Bereich offen ist oder ausreichend belüftet wird. Während der gesamten Arbeiten ist für eine ausreichende Belüftung zu sorgen. Die Lüftung sollte das freigesetzte Kältemittel sicher verteilen und vorzugsweise in die Atmosphäre abgeben.
- 8) Überprüfung der Kühlanlagen
Wenn elektrische Komponenten ausgetauscht werden, sollten sie funktionstüchtig sein und die richtige Spezifikation aufweisen. Die Wartungs- und Reparaturhinweise des Herstellers müssen jederzeit befolgt werden.
Wenden Sie sich im Zweifelsfall an die technische Abteilung des Herstellers, um Unterstützung zu erhalten.

WARTUNGSANLEITUNG (R32)

Folgende Prüfungen müssen an Installationen, die mit brennbaren Kältemitteln betrieben werden, durchgeführt werden:

- die nachzufüllende Kältemittelmenge sollte der Fläche des Raumes, in dem sich die Bauteile befinden, angemessen sein.
- Die Lüftungsgeräte und -auslässe funktionieren ordnungsgemäß und sind nicht verstopft.
- Wenn ein indirekter Kühlkreislauf verwendet wird, sollte der Sekundärkreislauf auf das Vorhandensein von Kältemittel überprüft werden.
- Die Gerätekennzeichnung ist ständig sichtbar und lesbar. Unleserliche Markierungen und Symbole sollten ersetzt werden.
- Das Kühlrohr oder die Bauteile sind an einem Ort installiert, an dem es unwahrscheinlich ist, dass sie einer Substanz ausgesetzt sind, die eine Korrosion der kältemittelhaltigen Teile verursachen kann, es sei denn, die Bauteile bestehen aus Materialien, die von Natur aus korrosionsbeständig sind, oder sie sind ausreichend gegen Korrosion geschützt.

9) Überprüfung der Elektrogeräte

Die Reparatur und Wartung von elektrischen Komponenten umfasst vorläufige Sicherheitsprüfungen und Verfahren zur Überprüfung von Teilen. Wenn ein Fehler auftritt, der die Sicherheit beeinträchtigen könnte, schalten Sie die Stromversorgung des Stromkreises erst dann ein, wenn der Fehler zufriedenstellend behoben wurde. Kann der Fehler nicht sofort behoben werden, aber es ist notwendig, weiterzuarbeiten, muss eine temporäre Lösung angewendet werden. Dies sollte dem Eigentümer des Gerätes mitgeteilt werden, um alle Beteiligten zu informieren.

Prüfen Sie bei der ersten Sicherheitsüberprüfung, ob:

- die Kondensatoren entladen sind: Dies muss auf sichere Weise geschehen, um die Gefahr von Funkenbildung zu vermeiden,
- beim Nachfüllen und Wiederherstellen oder Reinigen der Anlage freiliegende Teile und elektrische Leitungen vorhanden sind.
- das Gerät effektiv geerdet ist.

17. Reparatur von abgedichteten Komponenten

- 1) Bei Reparaturen von abgedichteten Komponenten müssen alle Stromquellen vom Gerät getrennt werden, bevor abgedichtete Abdeckungen usw. entfernt werden. Wenn es absolut notwendig ist, das Gerät während der Wartungsarbeiten mit Strom zu versorgen, sollte ein permanent arbeitender Lecksucher an der kritischsten Stelle angebracht werden, um vor möglichen Gefahren zu warnen.
- 2) Damit die Arbeiten an den elektrischen Bauteilen nicht zu konstruktiven Veränderungen an den abgedichteten Gehäusen führen, die deren Schutzgrad beeinträchtigen, sind die folgenden Empfehlungen besonders zu beachten. Dazu gehören Schäden an Kabeln, übermäßige Anschlüsse, nicht den Originalspezifikationen entsprechende Klemmen, Beschädigungen von Dichtungen, unsachgemäße Installation von Verschraubungen usw. Das Gerät muss auf sichere Weise installiert werden. Dichtungen oder Dichtungsmassen dürfen nicht so weit abbauen, dass sie keinen Schutz vor brennbaren Atmosphären mehr bieten. Ersatzteile müssen den Spezifikationen des Herstellers entsprechen.

HINWEIS: Silikonichtstoffe können die Wirksamkeit einiger Lecksuchgeräte beeinträchtigen. Eigensichere Komponenten müssen vor dem Betrieb nicht isoliert werden.

18. Reparatur von eigensicheren Komponenten

Schließen Sie keine induktiven oder kapazitiven Dauerlasten an den Stromkreis an, ohne sich zu vergewissern, dass diese die für das verwendete Gerät zulässige Spannung und Stromstärke nicht überschreiten. Eigensichere Komponenten sind die einzigen, an denen Arbeiten unter Spannung bei Vorhandensein einer entflammenden Atmosphäre durchgeführt werden können. Das Testgerät sollte die richtige Nennleistung aufweisen. Komponenten sollten nur durch die vom Hersteller angegebenen Teile ersetzt werden. Andere Teile können im Falle eines Lecks das Kältemittel in der Atmosphäre entzünden.

19. Verkabelung

Überprüfen Sie die Verkabelung auf Verschleiß, Korrosion, übermäßigen Druck, Vibrationen, scharfe Kanten oder andere ungünstige Umwelteinflüsse. Bei der Überprüfung sollten auch die Auswirkungen gealterter Materialien oder ständiger Vibrationen von Quellen wie Kompressoren oder Ventilatoren berücksichtigt werden.

20. Erkennung von brennbaren Kältemitteln

Unter keinen Umständen dürfen potenzielle Zündquellen verwendet werden, um nach Kältemittellecks zu suchen oder diese zu erkennen. Verwenden Sie keinen Halogenbrenner (oder einen anderen Detektor, der eine nicht abgeschirmte Flamme verwendet).

21. Methoden der Lecksuche

Die folgenden Lecksuchmethoden gelten als akzeptabel für Systeme, die brennbare Kältemittel enthalten. Elektronische Lecksuchgeräte werden zum Aufspüren brennbarer Kältemittel eingesetzt, aber ihre Empfindlichkeit ist möglicherweise nicht ausreichend oder muss neu kalibriert werden. (Detektionsgeräte sollten in einem kältemittelfreien Bereich kalibriert werden). Stellen Sie sicher, dass der Sensor keine potenzielle Zündquelle darstellt und für das verwendete Kältemittel geeignet ist. Das Lecksuchgerät sollte auf den LFL-Prozentsatz des Kältemittels eingestellt und auf das verwendete Kältemittel kalibriert werden, und der entsprechende Gasanteil (maximal 25 %) wird bestätigt. Lecksuchmittel sind für die meisten Kältemittel geeignet, doch sollte die Verwendung von chlorhaltigen Reinigungsmitteln vermieden werden, da Chlor mit dem Kältemittel reagieren und Korrosion an Kupferrohren verursachen kann. Bei Verdacht auf ein Leck alle offenen Flammen entfernen/ löschen. Wenn ein Kältemittelleck entdeckt wird, das eine Lötung erfordert, muss das gesamte Kältemittel aus dem System zurückgewonnen oder (mit Hilfe von Absperrventilen) in einem Teil des Systems abseits des Lecks isoliert werden. Anschließend sollte sauerstofffreier Stickstoff (OFN) sowohl vor als auch während des Lötvorgangs durch das System geblasen werden.

22. Entfernen und Entleeren

Bei mechanischen Eingriffen in den Kältemittelkreislauf zu Reparatur- oder anderen Zwecken sind die allgemein anerkannten Verfahren einzuhalten. Dennoch ist es wichtig, sich wegen der Entflammbarkeit an die besten Praktiken zu halten. Die folgenden Schritte sollten durchgeführt werden:

- Kältemittel entfernen;
- den Kreislauf mit Inertgas spülen;
- entleeren;
- erneut mit Inertgas spülen;
- den Stromkreis durch Schneiden oder Ablöten öffnen.

Das Kältemittel sollte in geeigneten Rückgewinnungsflaschen aufgefangen werden. Das System muss mit OFN gespült werden, um die Sicherheit des Gerätes zu gewährleisten. Dieser Vorgang muss mehrmals wiederholt werden. Verwenden Sie keine Druckluft oder Sauerstoff.

Die Spülung sollte durch Unterbrechung des Vakuums im System mit OFN und fortgesetzter Befüllung bis zum Erreichen des Arbeitsdrucks, anschließender Entlüftung in die Atmosphäre und schließlich Reduzierung des Vakuums durchgeführt werden. Dieser Vorgang sollte so lange wiederholt werden, bis sich kein Kältemittel mehr im System befindet. Nach der endgültigen Befüllung des SFN muss das System auf Atmosphärendruck entlüftet werden, damit die Arbeiten durchgeführt werden können. Dieser Vorgang ist beim Löten von Rohren unerlässlich.

Stellen Sie sicher, dass sich der Auslass der Vakuumpumpe nicht in der Nähe von Zündquellen befindet und dass für Belüftung gesorgt ist.

23. Außerbetriebnahme

Vor der Durchführung dieses Verfahrens muss sich der Techniker unbedingt mit dem Gerät und allen seinen Spezifikationen vertraut machen. Es wird empfohlen, das gesamte Kältemittel sicher zurückzugewinnen. Vor dem Einsatz sollte eine Öl- und Kältemittelprobe entnommen werden, falls vor der Wiederverwendung des aufbereiteten Kältemittels eine Analyse erforderlich ist. Vergewissern Sie sich vor Beginn der Arbeiten, dass Strom vorhanden ist.

- a) Machen Sie sich mit dem Gerät und seiner Bedienung vertraut.
- b) Trennen Sie die Anlage von der Stromversorgung.
- c) Vergewissern Sie sich vor Beginn des Verfahrens, dass:
 - eine mechanische Ausrüstung für die Handhabung von Kältemittelflaschen vorhanden ist, falls erforderlich;
 - alle persönlichen Schutzausrüstungen vorhanden sind und ordnungsgemäß verwendet werden;
 - der Verwertungsprozess jederzeit von einer kompetenten Person überwacht wird;Die Geräte und Flaschen zur Kältemittelrückgewinnung entsprechen den einschlägigen Normen.
- d) Wenn möglich, pumpen Sie das Kältemittel aus dem System.
- e) Wenn es nicht möglich ist, ein Vakuum zu erreichen, sollte ein Verteiler gebaut werden, damit das Kältemittel aus verschiedenen Teilen des Systems entfernt werden kann.
- f) Bevor Sie damit beginnen, das Kältemittel aus dem System zu entleeren, stellen Sie die Flasche zur Kältemittelrückgewinnung auf eine Waage.
- g) Starten Sie das Rückgewinnungsgerät und bedienen Sie es gemäß den Anweisungen des Herstellers.
- h) Überfüllen Sie die Flasche nicht. (nicht mehr als 80 Volumenprozent des verflüssigten Mediums).
 - i) Der maximale Betriebsdruck der Flasche darf nicht - auch nicht vorübergehend - überschritten werden.
 - j) Sobald die Flaschen ordnungsgemäß gefüllt sind und das Kältemittel vollständig aus dem System abgelassen wurde, müssen die Flaschen und die Ablassgeräte sofort vom Arbeitsplatz entfernt und alle Absperrventile des Systems und der Geräte geschlossen werden.
- k) Füllen Sie kein anderes System mit zurückgewonnenem Kältemittel, bevor es nicht gereinigt und überprüft wurde.

24. Kennzeichnung

Auf dem Gerät sollte ein Etikett angebracht sein, aus dem hervorgeht, dass es außer Betrieb genommen und das Kältemittel entleert wurde. Das Etikett muss mit dem Datum versehen und unterschrieben werden. Jedes Gerät sollte mit Etiketten versehen sein, die vor entflammbarem Kältemittel warnen.

25. Rückgewinnung

Bei der Entnahme von Kältemittel aus dem System, sei es zur Wartung oder zur Außerbetriebnahme, wird empfohlen, alle Kältemittel sicher zu entsorgen.

Beim Umfüllen von Kältemittel in Flaschen sollten nur geeignete Kältemittel-Rückgewinnungsflaschen verwendet werden. Zum Entleeren des Systems werden mehrere Flaschen benötigt, um das gesamte Kältemittel aus dem Kreislauf aufzufangen. Alle verwendeten Flaschen sind für rückgewonnenes Kältemittel und für dieses Kältemittel gekennzeichnet (d. h. spezielle Kältemittel-Rückgewinnungsflaschen). Die Flaschen müssen mit Sicherheits- und Absperrventilen ausgestattet sein. Prüfen Sie, ob diese Ventile voll funktionsfähig sind.

Die Flaschen müssen entleert und ggf. abgekühlt werden, bevor sie mit Kältemittel aus der Anlage befüllt werden.

Die Geräte zur Rückgewinnung des Kältemittels aus der Anlage müssen voll funktionsfähig und mit einer gerätespezifischen Anleitung versehen sein und sich für die Rückgewinnung aller verwendeten Kältemittel und gegebenenfalls brennbarer Kältemittel eignen. Bereiten Sie eine Waage vor, um die Menge des zurückgewonnenen Kältemittels zu messen, und überprüfen Sie, ob sie voll funktionsfähig ist. Die Schläuche sollten dichte Anschlüsse besitzen und in gutem Zustand sein. Überprüfen Sie vor der Verwendung der Rückgewinnungsanlagen, dass es in einwandfreiem Zustand ist, dass es ordnungsgemäß gewartet wurde und dass alle zugehörigen elektrischen Komponenten versiegelt sind, um eine Entzündung im Falle eines Kältemittel leaks zu verhindern. Im Zweifelsfall wenden Sie sich bitte an den Hersteller. Das aus der Anlage zurückgewonnene Kältemittel muss in den entsprechenden Flaschen zusammen mit der für das Kältemittel erforderlichen Entsorgungserklärung an den Händler zurückgegeben werden. Kältemittel dürfen in Rückgewinnungsanlagen, insbesondere in Gasflaschen, nicht vermischt werden.

Wenn Kompressoren oder Kompressoröle ausgebaut werden, muss sichergestellt werden, dass sie bis zu einem akzeptablen Niveau abgelassen werden, um sicherzustellen, dass sich kein brennbares Kältemittel im Schmiermittel befindet. Der Entleerungsvorgang muss vor der Rücksendung des Kompressors an den Lieferanten durchgeführt werden.

Um diesen Vorgang zu beschleunigen, darf nur das Gehäuse des Kompressors elektrisch erwärmt werden. Das Ablassen des Öls aus dem System muss auf sichere Art und Weise durchgeführt werden.

VORSICHTSMASSNAHMEN FÜR DIE INSTALLATION (R32)

Wichtig

1. Die Installation des Klimagerätes sollte von einem Fachmann durchgeführt werden und die Installationsanweisungen sind nur für einen qualifizierten Installateur bestimmt! Für den Einbau gelten die Bestimmungen des Herstellers für den Kundendienst.
2. Jede Fehlbedienung beim Befüllen mit brennbarem Kältemittel kann zu schweren Sach- oder Personenschäden führen.
3. Sobald die Installation abgeschlossen ist, sollte eine Dichtheitsprüfung durchgeführt werden.
4. Um die Brandgefahr zu minimieren, muss vor der Wartung oder Reparatur des Klimagerätes, das mit einem brennbaren Kältemittel betrieben wird, unbedingt eine Sicherheitsüberprüfung durchgeführt werden.
5. Um sicherzustellen, dass das Risiko durch brennbare Gase oder Dämpfe während des Betriebs so gering wie möglich gehalten wird, muss das Gerät nach einem kontrollierten Verfahren betrieben werden.
6. Die Anforderungen an die Gesamtmenge des nachzufüllenden Kältemittels und die Fläche des Raumes, in dem das Klimagerät verwendet werden soll, sind in den Tabellen GG.1 und GG.2 angegeben.

Maximale Menge des Kältemittels und erforderliche Mindestfläche

$$m = (4 \text{ m}^3) \times LFL, m_2 = (26 \text{ m}^3) \times LFL, m_3 = (130 \text{ m}^3) \times LFL$$

Dabei ist LFL die untere Brennbarkeitsgrenze in kg/m^3 . Die LFL für R32 beträgt $0,306 \text{ kg/m}^3$.

Für Geräte mit einer Menge des Kältemittels $m_1 < M = m_2$:

Die maximale Menge des Kältemittels in einem Raum sollte der Formel entsprechen:

$$m_{max} = 2,5 \times (LFL)^{(5/4)} \times h_0 \times (A)^{1/2}$$

Die erforderliche Mindestfläche A_{min} für die Installation des Gerätes mit der Kältemittelmenge M (kg) sollte der Formel entsprechen: $A_{min} = (M / (2,5 \times (LFL)^{(5/4)} \times h_0))^2$

wobei:

Tabelle GG.1 – Höchstmenge des Kältemittels (kg)

Kategorie	LFL (kg/m^3)	h_0 (m)	Fläche (m^2)						
			4	7	10	15	20	30	50
R32	0,306	1	1,14	1,51	1,8	2,2	2,54	3,12	4,02
		1,8	2,05	2,71	3,24	3,97	4,58	5,61	7,254
		2,2	2,5	3,31	3,96	4,85	5,6	6,86	8,85

Tabelle GG.2 – Mindestraumfläche (m^2)

Kategorie	LFL (kg/m^3)	h_0 (m)	Menge der Ladung (M) (kg)						
			Mindestfläche (m^2)						
R32	0,306		1,224 kg	1,836 kg	2,448 kg	3,672 kg	4,896 kg	6,12 kg	7,956 kg
		0,6		29	51	116	206	321	543
		1		10	19	42	74	116	196
		1,8		3	6	13	23	36	60
		2,2		2	4	9	15	24	40

Sicherheitshinweise bei der Installation

1. Sicherheit im Objekt



Verbot von offenem Feuer



Notwendige Belüftung

2. Betriebliche Sicherheit



Vorsicht vor Elektrostatik



Schutzkleidung und antistatische Handschuhe tragen



Kein Mobiltelefon benutzen

VORSICHTSMASSNAHMEN FÜR DIE INSTALLATION (R32)

3. Betriebliche Sicherheit

- Kältemittel-Lecksuchgerät
- Geeigneter Aufstellungsort



Die Abbildung links zeigt ein Schema des Kältemittel-Lecksuchgerätes.

Achten Sie darauf, dass Sie die folgenden Maßnahmen ergreifen.

1. Ausreichende Belüftung am Aufstellungsort.
2. Offene Flammen, Schweißarbeiten, Rauchen, Trocknen oder andere Temperaturquellen mit einer Temperatur von über 548 Grad Celsius, die eine unmittelbare Brandgefahr darstellen, sind im Installations- und Wartungsbereich des mit dem Kältemittel R32 betriebenen Klimagerätes verboten.
3. Bei der Installation des Klimagerätes mit einem Mittel sollten geeignete Vorsichtsmaßnahmen getroffen werden, wie das Tragen von antistatischer Kleidung und Handschuhen.
4. Der Installations- oder Wartungsort muss so gewählt werden, dass die Luften- und -auslässe der Innen- und Außengeräte nicht blockiert werden und sich nicht in der Nähe von Wärmequellen oder entflammaren und/oder explosiven Umgebungen befinden.
5. Wenn während der Installation ein Kältemittelleck aus dem Innengerät auftritt, sollte das Ventil des Außengerätes sofort abgeschaltet werden und alle Mitarbeiter sollten den Raum verlassen, bis das Kältemittelleck 15 Minuten lang gestoppt wurde. Wenn das Produkt beschädigt ist, müssen Sie es an das Servicezentrum zurückschicken. Es ist verboten, die Kältemittelleitung zu schweißen oder andere Tätigkeiten auf dem Gelände des Benutzers auszuführen.
6. Wählen Sie für das Innengerät Standorte mit einem gleichmäßigen Zu- und Abluftstrom.
7. Vermeiden Sie Bereiche mit anderen elektrischen Geräten, Steckern und Steckdosen, Küchenschränken, Betten, Sofas und anderen Wertgegenständen, die sich direkt unter den Kabeln auf beiden Seiten des Innengerätes befinden.

Hilfreiche Werkzeuge:

Werkzeug	Abbildung	Werkzeug	Abbildung	Werkzeug	Abbildung
Standardschlüssel		Rohrschneider		Vakuumpumpe	
Verstellbarer Schraubenschlüssel		Schraubendreher (Kreuzschlitz- und Schlitzschraubendreher)		Schutzbrille	
Drehmomentschlüssel		Verteiler und Druckmessgeräte		Arbeitshandschuhe	
Sechskant- oder Inbusschlüssel		Wasserwaage		Waagen für Kältemittel	
Bohrer und Bohraufsätze		Rohrextruder		Mikrometerzähler	
Kronenbohrer		Zangenmessgerät			

VORSICHTSMASSNAHMEN FÜR DIE INSTALLATION

Leitungslänge und zusätzliche Kältemittelmenge

Klimatisierungsleistung der Invertermodelle (BTU/h)	9K-12K		18K-24K		30K-36K	
	Leitungslänge für Standard-Kältemittelkapazität	5 m/16ft	5 m/16ft	5 m/16ft	5 m/16ft	5 m/16ft
Leitungslänge für eine Standardmenge an Medium (z. B: Nordamerika usw.).	7,5 m/24ft	7,5 m/24ft	7,5 m/24ft	7,5 m/24ft	7,5 m/24ft	7,5 m/24ft
Max. Abstand zwischen Innen- und Außengerät	15 m/49ft	15 m/49ft	20 m/65ft	20 m/65ft	30 m/98ft	30 m/98ft
Zusätzliche Kältemittelfüllung	20 g/m	15 g/m	30 g/m	25 g/m	30 g/m	25 g/m
Max. Höhenunterschied zwischen Innen- und Außengerät	10 m/32ft	10 m/32ft	15 m/48ft	15 m/48ft	20 m/65ft	20 m/65ft
Kältemitteltyp	R22/R410A	R32	R22/R410A	R32	R22/R410A	R32

Klimatisierungsleistung der Modelle ohne Inverter (BTU/h)	9K-12K		18K-36K	
	Leitungslänge für Standard-Kältemittelkapazität	5 m/16ft	5 m/16ft	5 m/16ft
Max. Abstand zwischen Innen- und Außengerät	15 m/49ft	15 m/49ft	15 m/49ft	15 m/49ft
Zusätzliche Kältemittelfüllung	20 g/m	15 g/m	30 g/m	25 g/m
Max. Höhenunterschied zwischen Innen- und Außengerät	5 m/16ft	5 m/16ft	5 m/16ft	5 m/16ft
Kältemitteltyp	R22/R410A	R32	R22/R410A	R32

Parameter für das Anzugsdrehmoment

ROHRGRÖSSE	Nutonmeter [N x m]	Pfund pro Fuß (lbf-ft)	Kilometer (kgf-m)
1/4 (ϕ,35)	15-20	11,1-14,8	1,5-2,0
3/8 (ϕ,52)	31-35	22,9-25,8	3,2-3,6
1/2 (ϕ12)	45-50	33,2-36,9	4,6-5,1
5/8' (ϕ15,88)	60-65	44,3-48,0	6,1-6,6

 **Achtung:** Diese Tabelle dient nur zu Informationszwecken und die Installation sollte in Übereinstimmung mit den örtlichen Gesetzen und Vorschriften erfolgen.

MONTAGE DES INNENGERÄTES

Schritt 1: Wählen Sie den Installationsort aus.

- 1.1 Vergewissern Sie sich, dass die Installation die Mindestmaße der Installation (siehe unten) und die Mindest- und Höchstlängen der Anschlussleitungen sowie den maximalen Höhenunterschied gemäß den Angaben im Abschnitt „Installationsanforderungen“ einhält.
- 1.2 Die Zu- und Abluftöffnungen dürfen nicht blockiert werden, um einen ordnungsgemäßen Luftstrom im Raum zu gewährleisten.
- 1.3 Sorgen Sie für einen einfachen und sicheren Abfluss des Kondensats.
- 1.4 Alle Verbindungen zum Außengerät sind ungehindert möglich.
- 1.5 Das Innengerät befindet sich außerhalb der Reichweite von Kindern.
- 1.6 Die Montagewand ist stark genug, um das Vierfache des vollen Gewichts und der Vibrationen des Gerätes auszuhalten.
- 1.7 Der Filter sollte für die Reinigung leicht zugänglich sein.
- 1.8 Lassen Sie genügend Freiraum, um routinemäßige Wartungsarbeiten durchführen zu können.
- 1.9 Der Installationsabstand zur Fernseh- oder Radioantenne sollte mindestens 3 m (10 ft) betragen. Der Betrieb des Klimagerätes kann den Radio- oder Fernsehempfang in Gebieten mit schlechterem Empfang stören. Ein Gerät, dessen Empfang gestört ist, benötigt möglicherweise einen zusätzlichen Verstärker.
- 1.10 Installieren Sie das Gerät nicht in einer Waschküche oder in der Nähe eines Schwimmbekens, da die Umgebung korrosiv ist.
- 1.11 Hinweis (Nordamerika – ETL-Zertifizierung): Installation mit einem Abstand von mindestens 2,4 m (8 ft) über dem Fußboden oder dem Boden zu den niedrigsten beweglichen Teilen.

Mindestabstände in Räumen

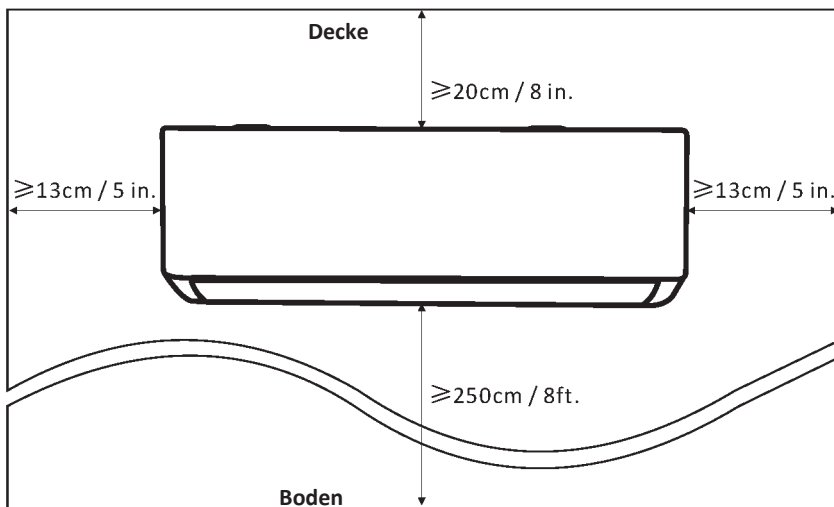

MONTAGE DES INNENGERÄTES

Schritt 2: Einbau der Montageplatte

- 2.1 Entfernen Sie die Montageplatte an der Rückseite des Innengerätes.
- 2.2 Vergewissern Sie sich, dass die Mindestanforderungen an die Installationsmaße (siehe Schritt 1) entsprechend der Größe der Montageplatte erfüllt sind, bestimmen Sie die Position und bringen Sie die Montageplatte an der Wand an.
- 2.3 Richten Sie die Montageplatte mit einer Wasserwaage aus und markieren Sie dann die Positionen der Schraubenlöcher an der Wand.
- 2.4 Legen Sie die Montageplatte beiseite und bohren Sie die Löcher an den markierten Stellen.
- 2.5 Stecken Sie die Dübel in die Löcher, hängen Sie dann die Montageplatte ein und befestigen Sie sie mit Schrauben.

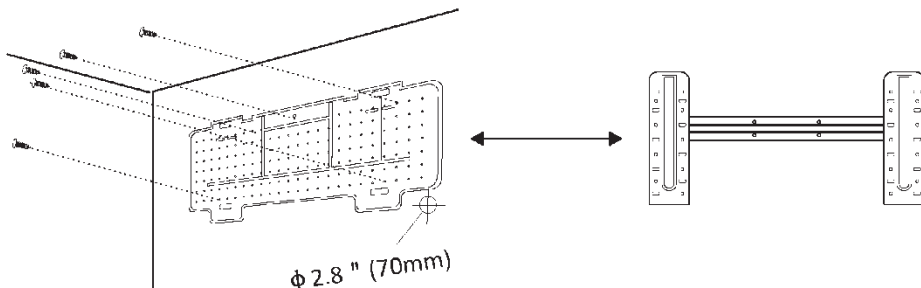

Achtung!

- (I) Vergewissern Sie sich, dass die Montageplatte nach der Installation ausreichend stabil und flach an der Wand anliegt.
- (II) Das gezeigte Bild kann von dem gekauften Teil abweichen: bitte beziehen Sie sich auf das Modell, das Sie haben.

Schritt 3: Bohren Sie ein Loch in die Wand

Für die Kältemittelleitungen, das Abflussrohr und die Anschlusskabel muss ein Loch in die Wand gebohrt werden.

- 3.1 Bestimmen Sie die Position des Lochs in der Wand anhand der Position der Montageplatte.
- 3.2 Der Durchlass in der Wand sollte einen Durchmesser von mindestens 70 mm und ein leichtes Gefälle aufweisen, um den Abfluss zu erleichtern.
- 3.3 Bohren Sie mit einem Kernbohrer mit 70 mm Durchmesser ein Loch in die Wand, und zwar in einem leichten Winkel mit einer Neigung von etwa 5–10 mm zum inneren Ende des Durchlasses.
- 3.4 Bringen Sie die Wandhülse und die Wandhülsenabdeckung (beides optionale Teile) an, um die Verbindungsteile zu schützen.

Vorsicht:

Bohren Sie die Durchdringung in die Wand, ohne die vorhandenen Gebäudeinstallationen und statisch relevanten Elemente zu stören.

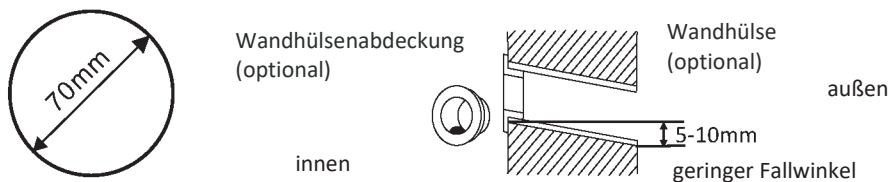

MONTAGE DES INNENGERÄTES

Schritt 4: Anschluss der Kältemittelleitung

4.1 Wählen Sie je nach Position des Lochs in der Wand den entsprechenden Rohranschlussmodus. Für den Anschluss der Rohrleitung an die Innengeräte gibt es drei Möglichkeiten, wie unten dargestellt.

Für die Anschlussmethoden 1 und 3 ist eine Schere erforderlich, um den Kunststoff des Rohrausgangs und des Kabelausgangs auf der entsprechenden Seite des Innengerätes zu schneiden.

Achtung! Nach dem Beschneiden des Kunststoffs an der Austrittsstelle sollten die Kanten glatt geschliffen werden.

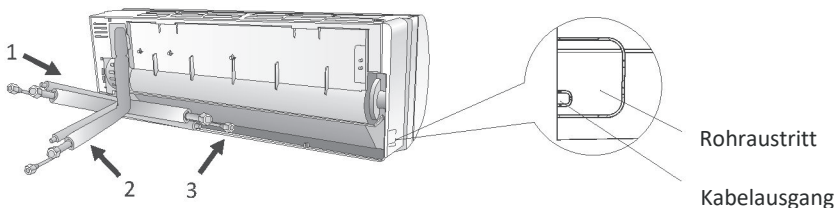

4.2 Biegen Sie die Kabel mit den Verbindungen nach oben, wie in der Abbildung gezeigt.

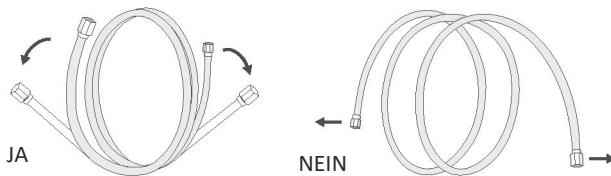

4.3 Entfernen Sie die Kunststoffabdeckungen von den Kabelanschlüssen und den Rohranschlussenden.

4.4 Prüfen Sie, ob die Kabelanschlüsse und ihre Verbindungen nicht verschmutzt sind.

4.5 Sobald das Rohr zentriert ist, drehen Sie die Mutter auf die Rohrverbindung und ziehen sie von Hand so fest wie möglich an.

4.6 Mit einem Drehmomentschlüssel gemäß den in der Drehmomenttabelle angegebenen Anzugsdrehmomenten anziehen (siehe Tabelle der erforderlichen Anzugsdrehmomente unter „Vorsichtsmaßnahmen für die Installation“).

4.7 Umwickeln Sie die Rohrverbindung mit Dämmung.

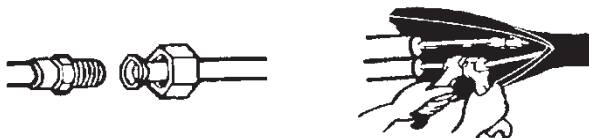

Achtung! Für das Kältemittel R32 ist eine externe Anschlussstelle erforderlich.

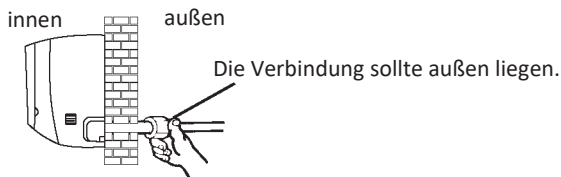

MONTAGE DES INNENGERÄTES

Schritt 5: Schließen Sie das Abflussrohr an

5.1 Stellen Sie das Abflussrohr ein (falls zutreffend)

Bei einigen Modellen sind beide Seiten des Innengerätes mit Löchern für ein Abflussrohr versehen, das an einer Seite angeschlossen werden kann. Verschließen Sie den nicht verwendeten Ablassstutzen mit einem Gummistopfen, der an einem der Stutzen befestigt ist.

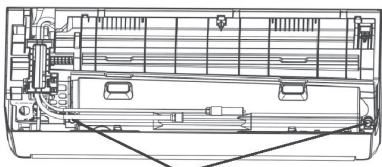

Ablaufstutzen

5.2 Schließen Sie das Abflussrohr an den Ablaufstutzen an und prüfen Sie, ob die Verbindung fest und dicht ist.

5.3 Umwickeln Sie die Verbindung fest mit Teflonband, um Lecks zu vermeiden

Achtung! Vergewissern Sie sich, dass die Leitungen nicht verdreht oder gequetscht sind, dass sie ein Gefälle haben, um Verstopfungen zu vermeiden, und dass sie gut abfließen können.

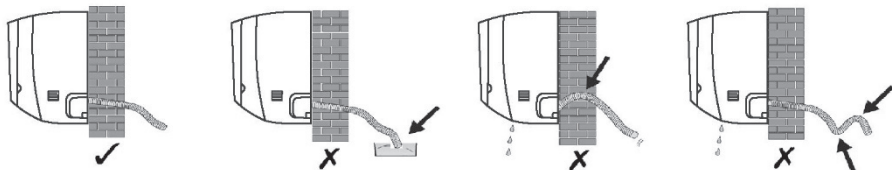

Schritt 6: Anschließen der Elektrokabel

6.1 Wählen Sie die geeignete Kabelgröße entsprechend dem auf dem Typenschild angegebenen maximalen Betriebsstrom. (Kabelgröße siehe Abschnitt „Vorsichtsmaßnahmen für die Installation“)

6.2 Öffnen Sie die Frontplatte des Innengerätes.

6.3 Öffnen Sie den Deckel des Schaltkastens mit einem Schraubendreher und legen Sie die Klemmleiste frei.

6.4 Schrauben Sie die Kabelklemme ab.

6.5 Stecken Sie ein Ende des Kabels in den Schaltkasten auf der rechten Seite des Innengerätes, auf der Rückseite.

6.6 Verbinden Sie die Leitungen mit den entsprechenden Klemmen gemäß dem Schaltplan auf der elektrischen Abdeckung des Schaltkastens. Prüfen Sie, ob die Anschlüsse korrekt sind.

6.7 Schrauben Sie die Kabelklemme zur Sicherung der Kabel an.

6.8 Montieren Sie die Abdeckung des Schaltkastens und die Frontplatte.

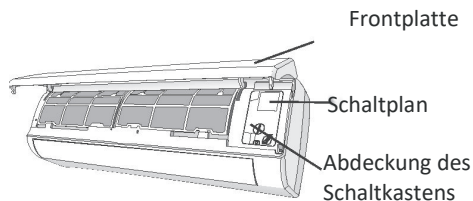

MONTAGE DES INNENGERÄTES

Schritt 7: Umwickeln Sie Rohre und elektrische Leitungen mit Isolierband

Wenn alle Kältemittelleitungen, Anschlussleitungen und Abflussrohre verlegt sind, sollten sie mit Isolierband umwickelt werden, bevor sie durch die Wandöffnung geführt werden, um Platz zu sparen, sie abzudecken und zu isolieren.

7.1 Verwenden Sie für die Verlegung der Leitungen, Kabel und Abflussrohre den folgenden Plan.

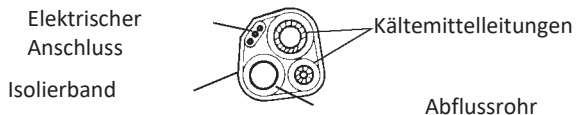

Achtung! (I) Das Abflussrohr sollte am Boden verlegt werden.

(II) Die Elemente dürfen nicht gekreuzt oder gebogen werden.

7.2 Umwickeln Sie die Kältemittelleitungen, den elektrischen Anschluss und das Abflussrohr fest mit Isolierband.

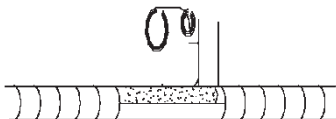

Schritt 8: Installation des Innengerätes

8.1 Führen Sie die Kältemittelleitungen, den elektrischen Anschluss und das Abflussrohr vorsichtig durch das Loch in der Wand.

8.2 Hängen Sie die Oberseite des Innengerätes in die Montageplatte ein.

8.3 Drücken Sie leicht auf die linke und rechte Seite des Innengerätes und überprüfen Sie, ob das Innengerät richtig befestigt ist.

8.4 Drücken Sie den unteren Teil des Innengerätes nach unten, sodass die Haken in der Montageplatte einrasten, und überprüfen Sie, ob es richtig befestigt ist.

Wenn die Kältemittelleitungen bereits in die Wand eingebaut sind oder wenn Sie planen, die Leitungen und Rohre an der Wand zu montieren, gehen Sie wie folgt vor.

(I) Hängen Sie die Oberseite des Innengerätes ohne die Kältemittel- und Elektroleitungen in die Montageplatte ein.

(II) Heben Sie das Innengerät mit dem Gesicht zur Wand an, klappen Sie die Halterung auf der Montageplatte aus und stellen Sie das Innengerät darauf.

(III) Stellen Sie die Verbindungen für Kältemittel- und Elektroleitungen sowie Abflussrohr gemäß **Schritt 4-7** her.

MONTAGE DES AUßENGERÄTES

Schritt 1: Wählen Sie den Einbauort aus

Bei der Auswahl des Einbauortes sollten Sie Folgendes berücksichtigen.

- 1.1 Installieren Sie das Außengerät nicht in der Nähe von Wärmequellen, Dampf oder entflammbar Gasen.
- 1.2 Installieren Sie das Gerät nicht in übermäßig windigen oder staubigen Bereichen.
- 1.3 Installieren Sie das Gerät nicht in Bereichen, in denen sich Menschen aufhalten. Wählen Sie einen Standort, an dem der Luftauslass und die Betriebsgeräusche die Nachbarn nicht stören.
- 1.4 Installieren Sie das Gerät nicht an einem Ort, der direkter Sonneneinstrahlung ausgesetzt ist (oder verwenden Sie gegebenenfalls Abdeckungen, die den Luftstrom nicht behindern).
- 1.5 Halten Sie die in den Abbildungen gezeigten Abstände ein, um eine freie Luftzirkulation zu gewährleisten.
- 1.6 Installieren Sie das Außengerät an einem sicheren und stabilen Ort.
- 1.7 Wenn das Außengerät Vibrationen ausgesetzt ist, sollten die Gerätefüße mit Gummipuffern versehen werden.

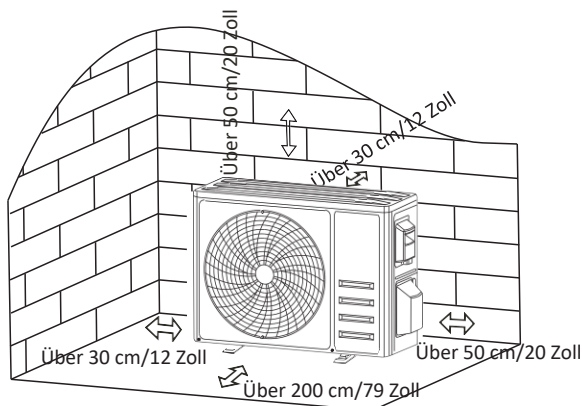

Schritt 2: Einbau des Abflussrohrs

- 2.1 Dieser Schritt gilt nur für Modelle mit Wärmepumpe oder RCAC.
- 2.2 Stecken Sie das Abflussanschlusstück in das Loch an der Unterseite des Außengerätes ein.
- 2.3 Schließen Sie das Abflussrohr an das Abflussanschlusstück an und stellen Sie eine feste Verbindung her.

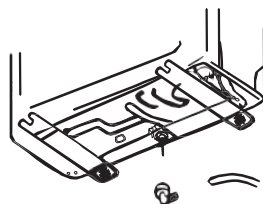

Schritt 3: Montage des Außengerätes

- 3.1 Markieren Sie die Position der Dübel entsprechend den Montagemaßen des Außengerätes.
- 3.2 Bohren Sie die Löcher, reinigen Sie den Beton von Staub und setzen Sie die Schrauben ein.
- 3.3 Bei Bedarf befestigen Sie 4 Gummi-Unterlegscheiben an dem Loch, bevor Sie das Außengerät anbringen (optional). Dadurch werden Vibrationen und Lärm reduziert.
- 3.4 Setzen Sie den Sockel des Außengerätes auf die Schrauben und Bohrlöcher.
- 3.5 Befestigen Sie das Außengerät mit einem Schraubenschlüssel und Schrauben sicher.

Achtung!

Das Außengerät kann an einer Wandhalterung montiert werden. Befolgen Sie die Anweisungen auf der Wandhalterung, um die Wandhalterung an der Wand zu befestigen, befestigen Sie dann das Außengerät an der Wandhalterung und halten Sie es horizontal.

Die Tragfähigkeit der Halterung muss mindestens das 4-fache des Gewichts des Außengerätes betragen.

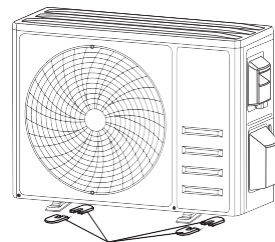

Montieren Sie 4 Gummipuffer (optional)

MONTAGE DES AUSSENGERÄTES

Schritt 4: Installation der elektrischen Leitungen

- 4.1 Schrauben Sie die Abdeckung der Elektrik mit einem Kreuzschlitzschraubendreher ab und drücken Sie sie mit der Handfläche vorsichtig nach unten, um sie zu entfernen.
- 4.2 Schrauben Sie die Kabelschelle ab und entfernen Sie sie.
- 4.3 Schließen Sie die Anschlussdrähte anhand des Schaltplans auf der Innenseite der Abdeckung der Elektrik an die entsprechenden Klemmen an und prüfen Sie, ob die Verbindung fest und sicher ist.
- 4.4 Montieren Sie die Kabelschelle und die Abdeckung der Elektrik.

Achtung! Unterbrechen Sie die Stromzufuhr, wenn Sie die Kabel der Innen- und Außengeräte anschließen.

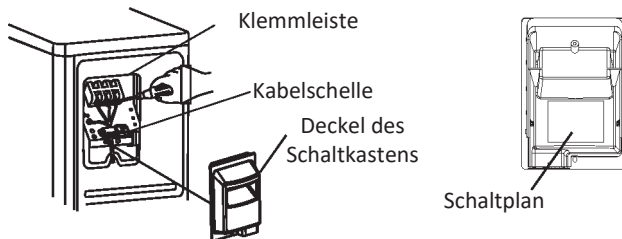

Schritt 5: Anschluss der Kältemittelleitung

- 5.1 Schrauben Sie den Ventildeckel ab (falls vorhanden), drücken Sie ihn vorsichtig mit der Handfläche nach unten und nehmen Sie ihn dann ab.
- 5.2 Entfernen Sie die Schutzkappen von den Ventilen.
- 5.3 Entfernen Sie die Kunststoffabdeckung von den Kabelanschlüssen und prüfen Sie, dass die Kabelanschlussbolzen und deren Verbindungsstücke nicht verunreinigt sind.
- 5.4 Sobald das Rohr zentriert ist, drehen Sie die Mutter auf dem Flansch der Rohrverbindung und ziehen sie von Hand so fest wie möglich an.
- 5.5 Verwenden Sie einen Schraubenschlüssel, um das Ventilgehäuse zu verriegeln, und einen Drehmomentschlüssel, um die Mutter am Flansch anzuziehen, wobei Sie das richtige Anzugsmoment gemäß der Tabelle mit den Anzugsdrehmomenten wählen.

(Siehe die Tabelle mit den Anzugsdrehmomenten unter „**Vorsichtsmaßnahmen für die Installation**“)

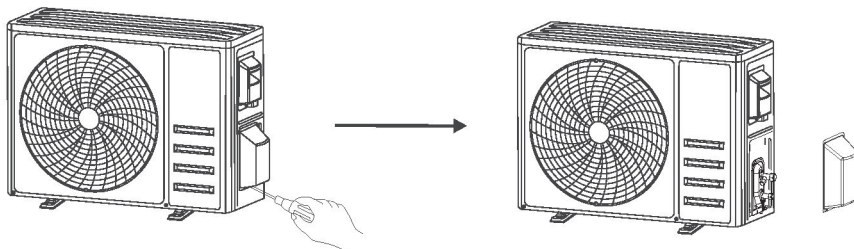

Entfernen Sie den Ventildeckel

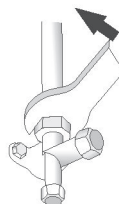
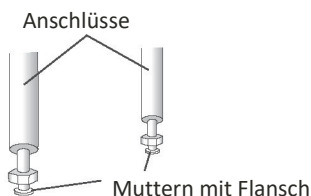

MONTAGE DES AUSSENGERÄTES

Schritt 6: Vakuumpumpe

- 6.1 Entfernen Sie mit einem Schraubenschlüssel die Schutzkappen vom Serviceanschluss, dem Niederdruckventil und dem Hochdruckventil des Außengerätes.
- 6.2 Schließen Sie den Druckschlauch des Manometer-Sets an den Serviceanschluss am Niederdruckventil des Außengerätes an.
- 6.3 Verbinden Sie das Manometerset mit der Vakuumpumpe und dem zweiten Schlauch, der zum Befüllen verwendet wird.
- 6.4 Öffnen Sie das Niederdruckventil am Manometersatz und schließen Sie das Hochdruckventil.
- 6.5 Schalten Sie die Vakuumpumpe ein, um im System ein Vakuum zu erzeugen.
- 6.6 Die Vakuumzeit sollte nicht weniger als 15 Minuten betragen oder das kombinierte Manometer sollte $-0,1 \text{ MPa}$ (-76 cmHg) anzeigen.
- 6.7 Schließen Sie das Niederdruckventil am Druckmessgerät und schalten Sie die Vakuumpumpe aus.
- 6.8 Den Druck 5 Minuten lang aufrechterhalten, sodass der Zeiger des Manometers $0,005 \text{ MPa}$ nicht überschreitet.
- 6.9 Öffnen Sie das Niederdruckventil mit einem Sechskantschlüssel um $1/4$ Umdrehung nach links, wodurch sich das System mit einer kleinen Menge Kältemittel füllt, und schließen Sie nach 5 Sekunden das Niederdruckventil und ziehen Sie die Druckleitung schnell ab.
- 6.10 Verwenden Sie Seifenwasser oder einen Lecksucher, um alle internen und externen Verbindungen auf Lecks zu prüfen.
- 6.11 Öffnen Sie mit einem Sechskantschlüssel das Nieder- und Hochdruckventil des Außengerätes vollständig.
- 6.12 Bringen Sie die Kappen auf den Serviceanschluss, das Niederdruckventil und das Hochdruckventil des Außengerätes an.
- 6.13 Montieren Sie den Ventildeckel.

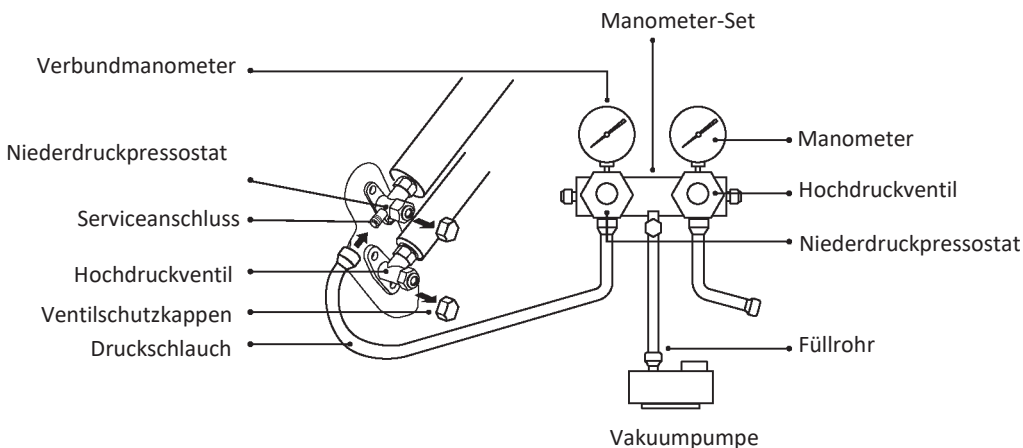

Kontrollen vor der Inbetriebnahme

Vor dem Anlassversuch müssen folgende Kontrollen durchgeführt werden.

Beschreibung	Art der Durchführung der Kontrollen
Prüfung der elektrischen Sicherheit	<ul style="list-style-type: none">• Prüfen Sie, ob die Versorgungsspannung den Spezifikationen entspricht. Überprüfen Sie die korrekten und vollständigen Anschlüsse der Strom-, Signal- und Erdungskabel.• Überprüfen Sie die Einhaltung des Erdungswiderstands und des Isolationswiderstands.
Sicherheitsprüfung der Anlage	<ul style="list-style-type: none">• Überprüfen Sie die Richtung und die Durchlässigkeit des Abflussrohrs. Überprüfen Sie die Vollständigkeit der Installation der Kältemittelleitungsanschlüsse.• Prüfen Sie, ob die Installation des Außengerätes, der Montageplatte und des Innengerätes sicher ist.• Prüfen Sie, ob die Ventile vollständig geöffnet sind.• Vergewissern Sie sich, dass keine Gegenstände oder Werkzeuge im Gerät zurückgelassen wurden. Überprüfen Sie die Vollständigkeit der Installation des Ansauggitters und der Verkleidung des Innengerätes.
Erkennung von Kältemittellecks	<ul style="list-style-type: none">• Prüfen Sie die Stellen, an denen es zu Lecks kommen kann: Schlauchkupplungen, Verbindung der beiden Ventile des Außengerätes, Schieberventil, Verbindungsschweißnähte usw.• Erkennung von Schaumstofflecks:• Tragen Sie Seifenwasser oder Schaum gleichmäßig auf die potenziellen Leckstellen auf und beobachten Sie, ob Blasen entstehen. Ist dies nicht der Fall, bedeutet dies, dass keine Lecks vorliegen und die Verbindung sicher ist.• Erkennung mit einem Lecksuchgerät:• Verwenden Sie ein professionelles Lecksuchgerät und setzen Sie es, nachdem Sie die Bedienungsanleitung gelesen haben, an der Stelle eines möglichen Lecks ein.• Halten Sie das Lecksuchgerät mindestens 3 Minuten lang an jede potenzielle Leckstelle;• Wenn der Test ein Leck zeigt, ziehen Sie die Mutter an und testen Sie die Verbindung erneut, bis das Leck beseitigt ist;• Sobald die Lecksuche abgeschlossen ist, schützen Sie die freiliegende Kabelverbindung des Innengerätes mit Wärmedämmmaterial und Isolierband.

Durchführung des Anlassversuchs

1. Schalten Sie die Stromversorgung ein.
2. Drücken Sie die ON/OFF-Taste auf der Fernbedienung, um das Klimagerät einzuschalten.
3. Drücken Sie die „Mode“-Taste, um den Modus „COOL“ oder „HEAT“ zu aktivieren. Erforderliche Einstellung für jeden Modus:
 - „COOL“ – Einstellung der niedrigsten Temperatur
 - „HEAT“ – Einstellung der höchsten Temperatur
4. Lassen Sie das Gerät in jedem Modus ca. 8 Minuten lang laufen und überprüfen Sie, ob alle Funktionen ordnungsgemäß funktionieren und ob das Gerät auf die Befehle der Fernbedienung reagiert. Empfohlene Überprüfung der folgenden Funktionen:
 - 4.1 Reaktion der Ablufttemperatur auf die Aktivierung der Kühl- und Heizmodi
 - 4.2 Richtiger Wasserablauf durch das Abflussrohr
 - 4.3 Richtiges Schwingen von Jalousien und Deflektoren (optional)
5. Beobachten Sie den Zustand des Klimagerätes während des Anlassversuchs mindestens 30 Minuten lang.
6. Kehren Sie nach erfolgreichem Starttest zur normalen Einstellung zurück und schalten Sie das Gerät mit der ON/OFF-Taste auf der Fernbedienung aus.
7. Weisen Sie den Benutzer darauf hin, dass er diese Bedienungsanleitung vor dem Gebrauch sorgfältig lesen muss, und erklären Sie ihm, wie das Klimagerät zu benutzen ist, geben Sie ihm die notwendigen Informationen zur Wartung und Instandhaltung und zur Aufbewahrung des Zubehörs.

Achtung!

Wenn die Umgebungstemperatur den im Abschnitt **BEDIENUNGSANLEITUNG** angegebenen Bereich überschreitet und der Modus „COOL“ oder „HEAT“ nicht gestartet werden kann, heben Sie die Frontplatte an und betätigen Sie die Nottaste, wodurch der Modus „COOL“ und „HEAT“ gestartet wird.

⚠ Warnung

- Schalten Sie das Gerät mindestens 5 Minuten vor der Reinigung aus und trennen Sie es vom Stromnetz.
- Tauchen Sie das Klimagerät unter keinen Umständen in Wasser.
- Das Klimagerät kann durch das Reinigen mit Flüssigkeiten wie Verdüner oder Benzin beschädigt werden. Verwenden Sie daher nur ein weiches, trockenes Tuch oder ein mit neutralem Reinigungsmittel getränktes Tuch zur Reinigung des Klimagerätes.
- Achten Sie darauf, dass das Filtergewebe regelmäßig von angesammeltem Staub gereinigt wird, da dieser die effektive Leistung des Filters beeinträchtigt. In staubigen Umgebungen des Klimagerätes sollte die Reinigungshäufigkeit entsprechend erhöht werden.
- Tippen Sie auf nach dem Entfernen des Filtergewebes nicht die Lamellen des Innengerätes, um sie nicht zu zerkratzen.

Reinigung des Gerätes

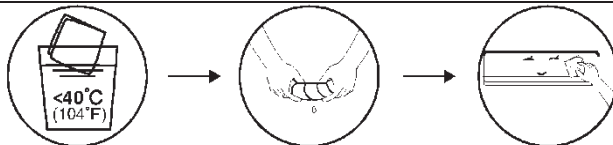

Drücken Sie ein Tuch aus und wischen Sie das Gehäuse des Gerätes vorsichtig ab.
Hinweis: Häufiges Abwischen trägt dazu bei, die Sauberkeit und Ästhetik des Klimagerätes zu erhalten.

Filterreinigung

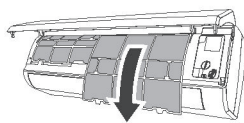

Entfernen Sie den Filter aus dem Gerät.



Waschen Sie den Filter mit Wasser und Seife und lassen Sie ihn an der Luft trocknen.



Setzen Sie den Filter ein.

Hinweis: Wenn Sie eine große Staubansammlung auf dem Filter feststellen, sollten Sie den Filter unverzüglich reinigen, um einen sauberen, gesunden und effizienten Betrieb des Klimagerätes zu gewährleisten.

Arbeiten bei längerem Stillstand

- Wenn das Klimagerät längere Zeit nicht benutzt wird, führen Sie die folgenden Schritte aus:
Nehmen Sie die Batterien aus der Fernbedienung heraus und unterbrechen Sie die Stromzufuhr zum Klimagerät.
- Wenn das Klimagerät eingeschaltet wird, nachdem sie längere Zeit ausgeschaltet war:
 1. Reinigen Sie das Gerät und das Filtergitter;
 2. Prüfen Sie die Luftein- und -auslässe der Innen- und Außengeräte auf Durchlässigkeit;
 3. Prüfen Sie, ob das Abflussrohr nicht verstopft ist;
 Legen Sie die Batterien in die Fernbedienung ein und vergewissern Sie sich, dass der Strom eingeschaltet ist.

PROBLEMBEHEBUNG

STÖRUNG	MÖGLICHE URSACHEN
Das Gerät funktioniert nicht	Kein Strom/Stecker aus der Steckdose gezogen
	Defekter Ventilatormotor des Innen-/Außengerätes
	Defekter thermomagnetischer Schutzschalter des Kompressors
	Defekte Schutzeinrichtung oder Sicherungen
	Falscher Kontakt oder Stecker aus der Steckdose gezogen
	Manchmal wird die Arbeit unterbrochen, um das Gerät zu schützen.
	Spannung höher oder niedriger als die Betriebsspannung.
	Aktive Funktion „TIMER-ON“ (automatischer Start)
Elektronisches Steuersystem defekt	
Vorhandensein eines ungewöhnlichen Geruchs	Verschmutzter Luftfilter
Geräusch von fließendem Wasser	Rückfluss von Flüssigkeit im Kühlmittelkreislauf
Aus dem Luftauslass tritt ein feiner Nebel aus	Dies geschieht, wenn die Raumluft stark abgekühlt wird, z. B. in den Modi „COOL“ oder „DEHUMIDIFYING/DRY“.
Ein ungewöhnliches Geräusch ist zu hören	Geräusche können durch das Ausdehnen und Zusammenziehen der Frontplatte bei Temperaturschwankungen entstehen, was kein anormales Zeichen ist.
Unzureichende Zufuhr von Warm- oder Kaltluft	Falsche Temperatureinstellung.
	Verstopfte Ein- und Auslässe von Klimaanlage.
	Verschmutzter Luftfilter
	Lüftergeschwindigkeit auf niedrigster Stufe.
	Andere Wärmequellen im Raum.
	Kein Kältemittel.
Gerät reagiert nicht auf Befehle	Fernbedienung zu weit vom Innengerät entfernt.
	Die Batterien der Fernbedienung müssen ausgetauscht werden.
	Hindernisse zwischen der Fernbedienung und dem Signalempfänger des Innengerätes.
Das Display ist ausgeschaltet	Funktion „DISPLAY“ aktiv.
	Stromausfall.
Schalten Sie das Klimagerät sofort aus und trennen Sie es von der Stromversorgung, wenn Sie bemerken:	seltsame Geräusche während des Betriebs,
	Ausfall des elektronischen Steuerungssystems,
	Ausfall von Sicherungen oder Schutzschaltern,
	austretendes Wasser oder Gegenstände im Inneren des Gerätes,
	überhitzte Drähte und Zündkerzen,
sehr intensive Gerüche, die aus dem Gerät austreten.	

PROBLEMBEHEBUNG

FEHLERCODES AUF DEM DISPLAY

Wenn ein Fehler auftritt, werden die folgenden Fehlercodes auf dem Display des Innengerätes angezeigt:

Display	Beschreibung des Problems
E1	Fehler des Raumtemperatursensors
E2	Fehler des Netztemperatursensors des Innengerätes
E3	Ausfall des Temperatursensors im Kabel des Außengerätes
E4	Lecks oder Fehler im Kältemittelkreislauf
E6	Störung des internen Lüftermotors des Innengerätes
E7	Fehler im Umgebungstemperatursensor des Außengerätes
E0	Kommunikationsfehler zwischen Innen- und Außengerät
E8	Fehler im Zulufttemperatursensor des Außengerätes
E9	Störung im IPM-Modul des Außengerätes
ER	Stromerkennungsfehler im Außengerät
EE	EEPROM-Fehler auf der Platine des Außengerätes
EF	Fehler am Ventilatormotor des Außengerätes
EH	Fehler im Lufteinlass-Temperatursensor des Außengerätes

HINWEISE ZUR VERWENDUNG (Europa)

Das Gerät enthält Kältemittel und andere Materialien, die gefährlich sein können. Der Gesetzgeber schreibt eine besondere Art der Sammlung und Entsorgung dieses Gerätes vor. Das Gerät **darf nicht** mit dem Hausmüll oder gemischten Siedlungsabfällen entsorgt werden.

- Mögliche Entsorgungswege für das Gerät:
- Entsorgen Sie das Gerät an einer dafür vorgesehenen Sammelstelle für Elektronikschrott. Senden Sie das gebrauchte Gerät beim Kauf eines neuen Gerätes kostenlos an den Händler zurück. Geben Sie das Gerät an den Hersteller zurück, der es kostenlos abholt.
- Verkaufen Sie das Gerät an einen ordnungsgemäß zugelassenen Schrotthändler.
- Die Entsorgung dieses Gerätes im Wald oder in einer anderen Umgebung gefährdet die Gesundheit und schadet der Umwelt. Dies kann auch dazu führen, dass gefährliche Stoffe in das Grundwasser und in die Nahrungskette gelangen.



auratsu'

WI-FI-MODUL

Bedienungsanleitung

Vielen Dank, dass Sie sich für unser Produkt entschieden haben.

Um es ordnungsgemäß zu bedienen, lesen Sie diese Bedienungsanleitung und bewahren sie zum späteren Nachschlagen auf.

Los geht's!

Reihenfolge der Maßnahmen Im Folgenden finden Sie eine kurze Zusammenfassung der nächsten Schritte für den Beginn der Nutzung der App.

Schritt Nr.	Name der Maßnahme	Neues Konto	Neuinstallation der App (Vorregistrierung)
Schritt 1	Herunterladen und Installieren der App	JA	JA
Schritt 2	Aktivieren der App	JA	JA
Schritt 3	Registrieren des Kontos	JA	NEIN
Schritt 4	Anmeldung	JA	JA
Schritt 5	Hinzufügen des Steuergerätes	JA	Aktives registriertes Gerät.

Achtung! Wenn Sie bereits ein Konto registriert und ein Gerät hinzugefügt haben, führt eine erneute Installation der App und Anmeldung nicht zu einer Änderung des hinzugefügten Gerätes.

FCC-Konformität (FCC-ID: 2ANDL-TYWE1S)

Dieses Gerät entspricht den Anforderungen von Teil 15 der FCC-Bestimmungen. Der Betrieb unterliegt den beiden folgenden Bedingungen: (1) darf bei der Arbeit keine schädlichen Störungen verursachen und (2) muss gegen alle empfangenen Störungen störsicher sein, einschließlich solcher, die den Betrieb des Gerätes beeinträchtigen können.

Jegliche Änderungen oder Modifikationen, die ohne die ausdrückliche Zustimmung der für die Einhaltung der Vorschriften verantwortlichen Stelle vorgenommen werden, können dazu führen, dass der Benutzer die Berechtigung zum Betrieb des Gerätes verliert.

Achtung: Basierend auf den Ergebnissen der technischen Prüfungen wurde festgestellt, dass das Gerät den Anforderungen der FCC-Bestimmungen für digitale Geräte der Klasse B gemäß Teil 15 der FCC-Bestimmungen entspricht. Ziel der Anforderungen ist es, einen angemessenen Schutz gegen funktechnische Störungen in Anlagen von Wohngebäuden zu gewährleisten. Dieses Gerät erzeugt und nutzt Hochfrequenzstrahlung und kann diese abstrahlen und den Funkverkehr stören, wenn es nicht anweisungsgemäß installiert und betrieben wird. Es gibt keine Garantie dafür, dass bei einer bestimmten Installation keine Störungen auftreten. Wenn dieses Gerät den Radio- oder Fernsehempfang stört, was durch Aus- und Wiedereinschalten des Gerätes festgestellt werden kann, sollte der Benutzer versuchen, die Störung durch eine oder mehrere der folgenden Methoden zu beheben:

- Verlegung oder Neuausrichtung der Empfangsantenne,
 - Aufstellung des Gerätes in einer größeren Entfernung vom Empfänger,
 - Anschluss des Gerätes an eine Steckdose, die aus einem anderen Stromkreis als der Versorgungskreis des Empfängers versorgt wird,
 - Unterstützung des Händlers oder eines erfahrenen Radio-/Fernsehtechnikers,
- Der Benutzer sollte einen Mindestabstand von 20 cm zum Gerät einhalten.

INHALTSVERZEICHNIS

Wi-Fi-Modul – Spezifikationen und grundlegende Informationen.....	184
Herunterladen und Installieren der App.....	185
Aktivieren der App	186
Registrieren	187
Anmeldung	188
Hinzufügen eines Geräts	191
Steuerung von Klimaanlage	193
Kontoführung.....	211
Problemlösung.....	213

Wi-Fi-Modul – Spezifikationen und grundlegende Informationen

1. Technische Mindestanforderungen an ein Smartphone

Android 5.0 oder höher

IOS 9.0 oder höher

2. Grundlegende Parameter des Wi-Fi-Moduls

Name	Erforderliche Parameter
Netzfrequenz	2,400–2,500 GHz
WLAN-Standards	IEEE 802.11 b/g/n (Kanäle 1–14)
Unterstützung von Protokollstapeln	IPv4/IPv6/TCP/UDP/HTTPS/TLS/Multicast DNS
Sicherungen	WEP/WPA/WPA2/AES128
Unterstützte Netzwerkmodi	STA/AP/STA+AP

3. Lage und Aufbau des Wi-Fi-Moduls im Innengerät

Öffnen Sie die Frontplatte: Das Wi-Fi-Modul befindet sich in der Nähe des Deckels des Schaltkastens oder auf der Platte.

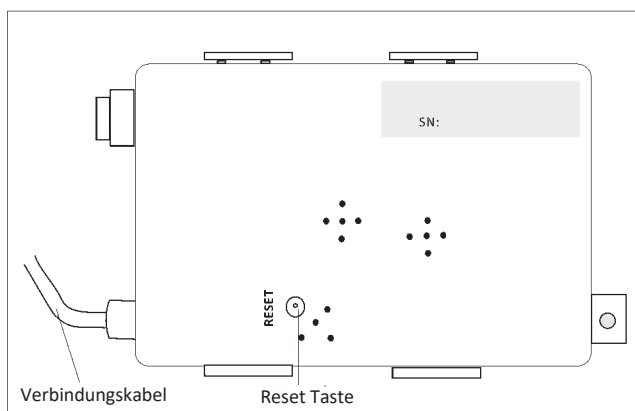

Herunterladen und Installieren der App



SmartLife-SmartHome

Android-Smartphones

Methode 1: Scannen Sie den QR-Code mit Ihrem Browser-Scanner, laden Sie die App herunter und installieren Sie sie.

Methode 2: Öffnen Sie den Google Play Store auf Ihrem Smartphone und suchen Sie nach „SmartLife-SmartHome“. Laden Sie dann die App herunter und installieren Sie sie.



IOS-Smartphones

Methode 1: Scannen Sie den QR-Code und folgen Sie den Anweisungen, um zum AppStore zu gelangen. Laden Sie dann die App herunter und installieren Sie sie.

Methode 2: Öffnen Sie den Apple AppStore auf Ihrem Smartphone und suchen Sie nach „SmartLife-SmartHome“, dann laden Sie die App herunter und installieren Sie sie.



Achtung:

Während der Installation müssen Sie der App die Erlaubnis erteilen, die Kamera zu speichern/zu lokalisieren/zu verwenden. Andernfalls kann es zu Leistungsproblemen kommen.

Aktivieren der App

Die App muss bei der ersten Verwendung aktiviert werden.

1. Starten Sie die App „SmartLife-SmartHome“ auf Ihrem Smartphone.



SmartLife-SmartHome

2. Methode 1: Drücken Sie die Schaltfläche „Scannen“, um den entsprechenden QR-Aktivierungscode zu scannen.
Methode 2: Tippen Sie unten auf dem Bildschirm auf „or Enter Activation Code“, geben Sie dann den Aktivierungscode ein und tippen Sie auf „CONFIRM“.

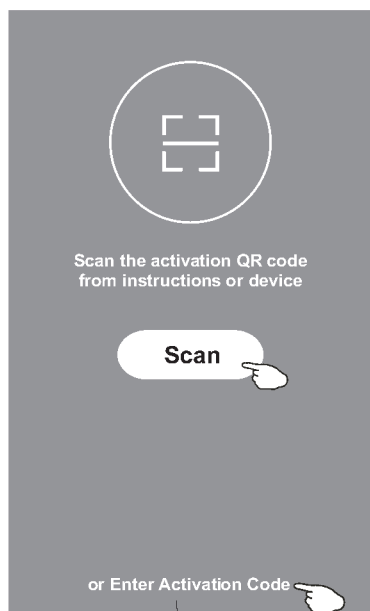

Aktivieren Sie den QR-Code und den Aktivierungscode.



Achtung: Bewahren Sie den QR-Code oder den Aktivierungscode auf – ohne sie kann die App nicht aktiviert und verwendet werden.

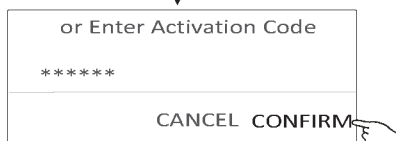

Registrieren

1. Wenn Sie noch kein Konto haben, drücken Sie die Schaltfläche „Register“.
2. Lesen Sie die Datenschutzerklärung durch und drücken Sie die Schaltfläche „Agree“.

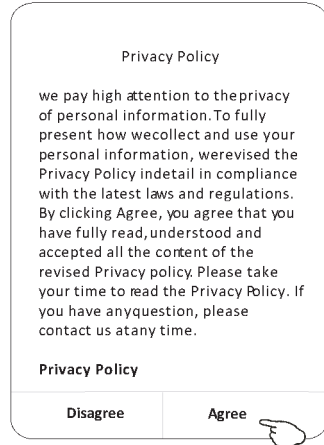
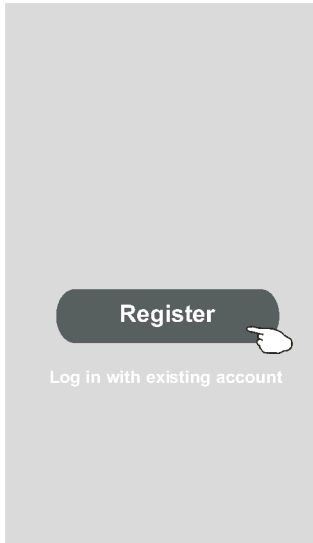

3. Tippen Sie auf „>“ und wählen Sie das Land aus.
4. Geben Sie Ihre E-Mail-Adresse ein.
5. Drücken Sie die Schaltfläche „Obtain verification code“.

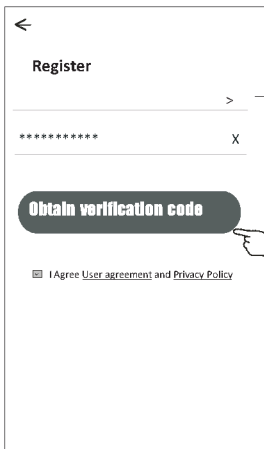

Geben Sie hier Ihre E-Mail-Adresse ein.

Suchen Sie nach einem Land oder blättern Sie in der Liste nach oben/unten, um ein Land zu finden und auszuwählen.

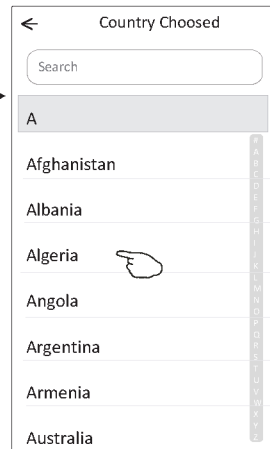

Registrieren

6. Geben Sie den Verifizierungscode ein, den Sie in der E-Mail erhalten haben.
7. Legen Sie ein Passwort mit 6–20 Zeichen fest, einschließlich Buchstaben und Zahlen.
8. Drücken Sie die Schaltfläche „Done“.

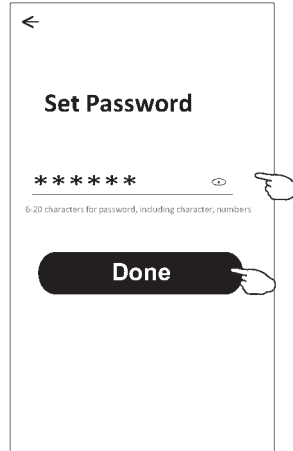
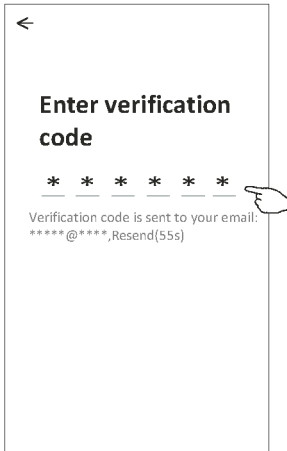

Anmeldung

1. Drücken Sie die Schaltfläche „Log in with existing account“.
2. Geben Sie das bei der Registrierung verwendete Konto und Passwort ein.
3. Drücken Sie das Feld „Log in“.

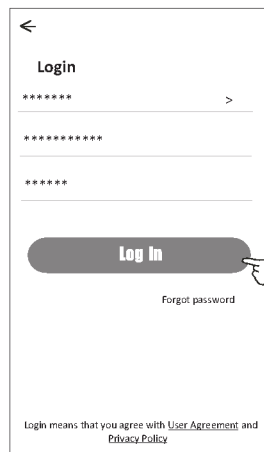
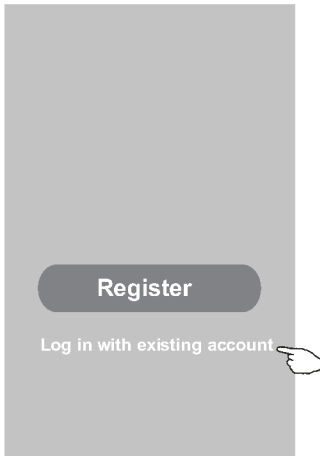

Geben Sie hier Ihren Kontonamen (E-Mail) ein.

Geben Sie Ihr Passwort ein.

Anmeldung

Die erste Verwendung der App erfordert die Erstellung einer Familie.

4. Drücken Sie die Schaltfläche „Create family“.
5. Erstellen Sie einen Namen für die Familie.
6. Stellen Sie den Standort ein.
7. Wählen Sie Standard-Raumnamen oder fügen Sie neue hinzu.
8. Drücken Sie die Schaltfläche „Done“ und „Completed“.



Family created successfully
View family Abgeschlossen

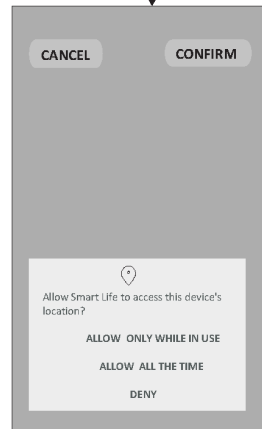
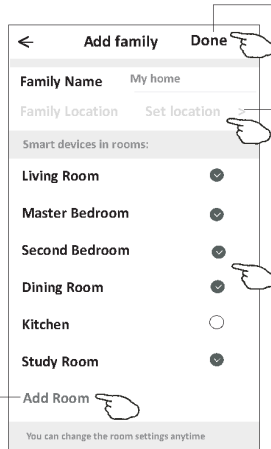

Wählen Sie den empfohlenen Raum aus oder erstellen Sie einen neuen und bestätigen Sie ihn mit der Schaltfläche „Done“.

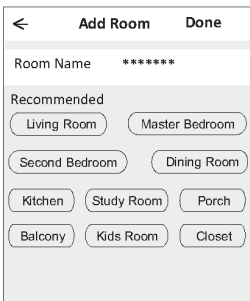

Achtung:
Die App bietet die Möglichkeit, eine Karte auf Ihrem Telefon zu öffnen und den Standort festzulegen, an dem Sie sich befinden.

Passwort-Wiederherstellung

Wenn Sie Ihr Passwort vergessen haben oder es zurücksetzen möchten, folgen Sie den nachstehenden Schritten.

1. Tippen Sie auf „Forgot password“.
2. Geben Sie Ihren Kontonamen (E-Mail-Adresse) ein und tippen Sie auf „Obtain verification code“.
3. Geben Sie den Verifizierungscode ein, den Sie in der E-Mail erhalten haben.
4. Geben Sie ein neues Passwort ein und bestätigen Sie es mit der Schaltfläche „Done“.

←

Login

***** >

Email address

Password

Log In

Forgot password

Login means that you agree with [User Agreement](#) and [Privacy Policy](#)

←

Forgot password

***** >

***** X

Obtain verification code

←

Enter verification code

* * * * *

Verification code is sent to your email:
***** ,Resend(55s)

←

Set Password

6-20 characters for password, including character, numbers

Done

Hinzufügen des Gerätes

Das Gerät kann in 2 Modi hinzugefügt werden: CF (schnelle Verbindung) und AP (Zugangspunkt).

CF Modus

1. Schalten Sie die Stromversorgung des Innengerätes ein (das Klimagerät muss nicht eingeschaltet werden).
2. Klicken Sie auf „+“ in der oberen rechten Ecke des Startbildschirms oder tippen Sie auf „Add device“ in einem Raum ohne Gerät.
3. Tippen Sie auf das Symbol „Split Air Conditioner“.
4. Geben Sie das Passwort desselben Wi-Fi-Netzwerks ein, mit dem das Smartphone verbunden ist, und drücken Sie dann die Schaltfläche „Next“.
5. Befolgen Sie auf dem nächsten Bildschirm die Anweisungen zum Zurücksetzen des Wi-Fi-Moduls, markieren Sie dann „Confirm the device is reset“ und tippen Sie auf „Next“.
6. Auf dem Bildschirm erscheint eine prozentuale Anzeige für den Fortschritt des Verbindungsaufbaus und gleichzeitig leuchten auf dem Display des Innengerätes nacheinander „PP“, „SA“ und „AP“ auf.
 „PP“ bedeutet „Suche nach einem Router“.
 „SA“ bedeutet „Verbunden mit einem Router“.
 „AP“ bedeutet „Verbunden mit einem Server“.

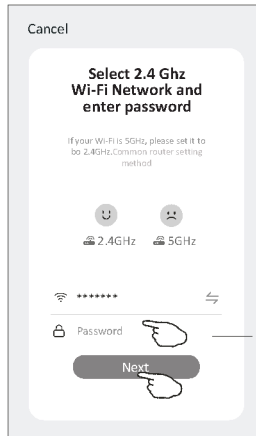
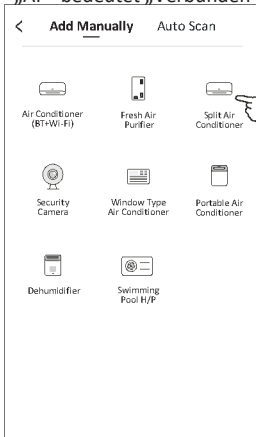
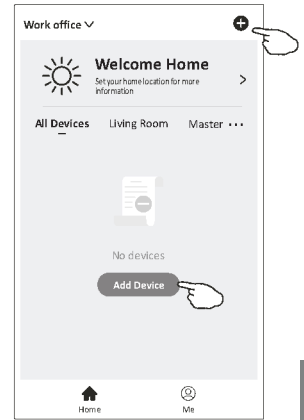

Geben Sie Ihr Passwort ein.

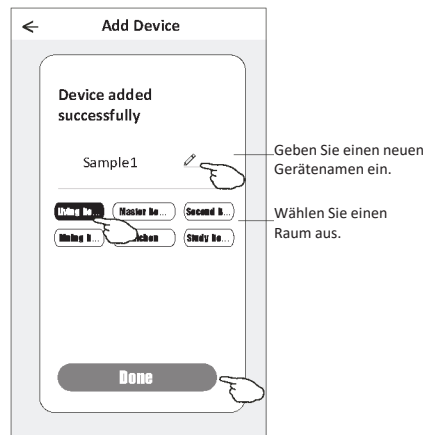
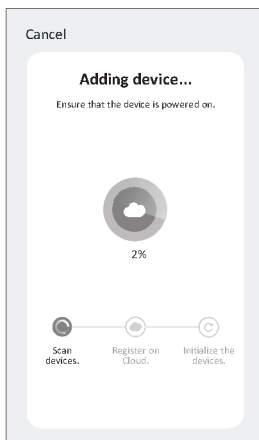
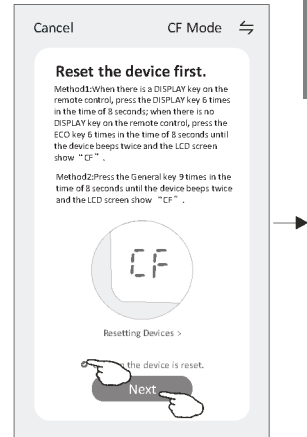

Hinzufügen des Gerätes

Es gibt 2 Möglichkeiten, ein Gerät hinzuzufügen.

2-AP-Modus

1. Schalten Sie die Stromversorgung des Innengerätes ein (das Klimagerät muss nicht eingeschaltet werden).
2. Klicken Sie auf „+“ in der oberen rechten Ecke des Startbildschirms oder tippen Sie auf „Add device“ in einem Raum ohne Gerät.
3. Tippen Sie auf das Symbol „Split Air Conditioner“.
4. Geben Sie das Passwort desselben Wi-Fi-Netzwerks ein, mit dem das Smartphone verbunden ist, und drücken Sie dann die Schaltfläche „Next“.
5. Tippen Sie auf \hookrightarrow in der oberen rechten Ecke und wählen Sie „AP Mode“, setzen Sie dann das Wi-Fi-Modul wie auf dem Bildschirm angezeigt zurück, markieren Sie „Confirm the device is reset“ und tippen Sie auf „Next“.
6. Lesen Sie den Inhalt des Bildschirms aufmerksam durch und drücken Sie die Schaltfläche „Connect now“.
7. Wählen Sie auf dem Bildschirm mit den Netzwerkeinstellungen „SmartLife-****“ und tippen Sie auf „←“.
8. Auf dem Bildschirm erscheint eine prozentuale Anzeige für den Fortschritt des Verbindungsaufbaus und gleichzeitig leuchten auf dem Display des Innengerätes nacheinander „PP“, „SA“ und „AP“ auf. „PP“ bedeutet „Suche nach einem Router“, „SA“ bedeutet „Verbunden mit einem Router“, „AP“ bedeutet „Verbunden mit einem Server“.

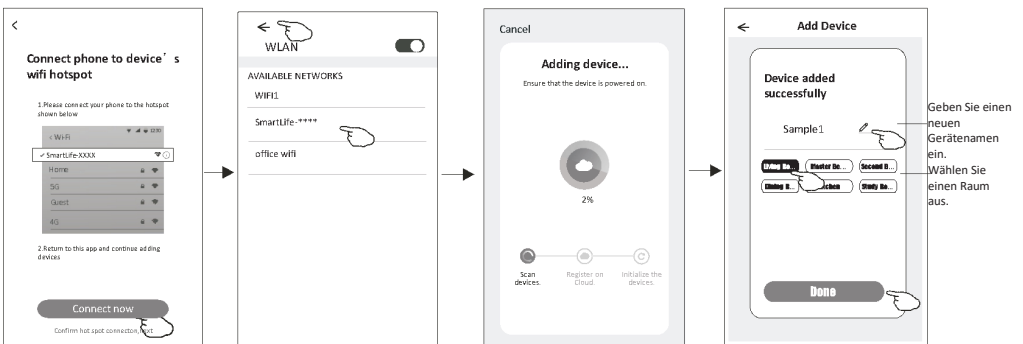
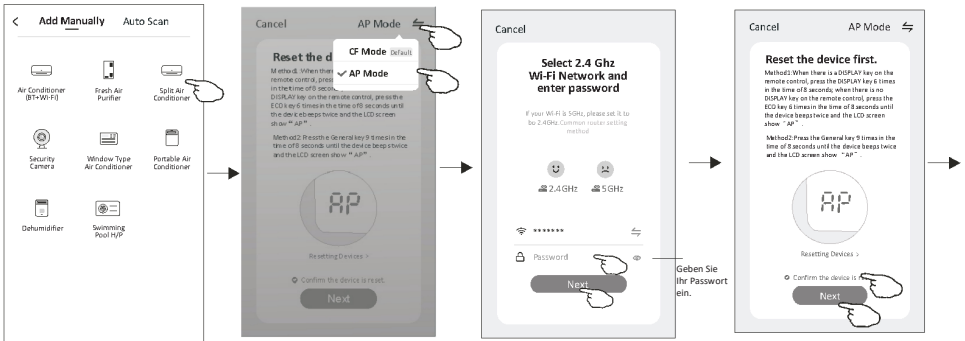
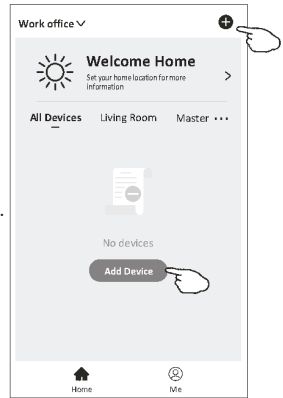

Steuerung des Klimagerätes

Sobald das Gerät hinzugefügt wurde, erscheint automatisch der Bildschirm zur Gerätesteuerung. Sie können den Bildschirm zur Gerätesteuerung manuell aufrufen, indem Sie auf den Gerätenamen auf dem Startbildschirm tippen.

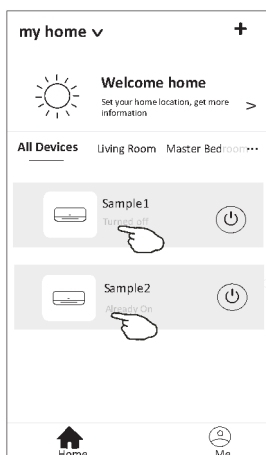

Achtung!

Abhängig von der Software oder dem eingebauten Wi-Fi-Modulsystem sind zwei verschiedene Erscheinungsbilder der Schnittstelle möglich.

Lesen Sie die Bedienungsanleitung für Ihre Version der Steuerungsschnittstelle sorgfältig durch.

Steuerung Version 1

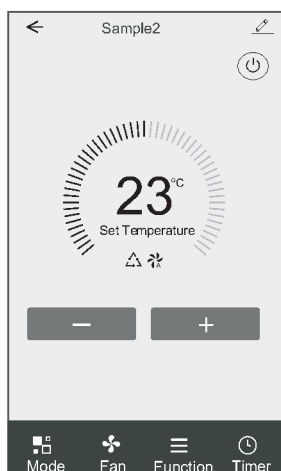

Steuerung Version 2

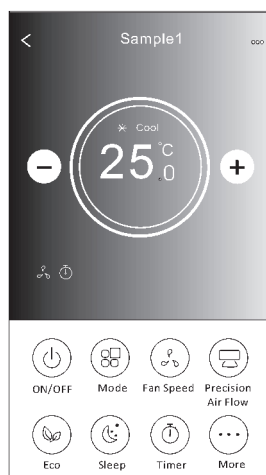

Steuerung Version 1

Hauptsteuerungsschnittstelle

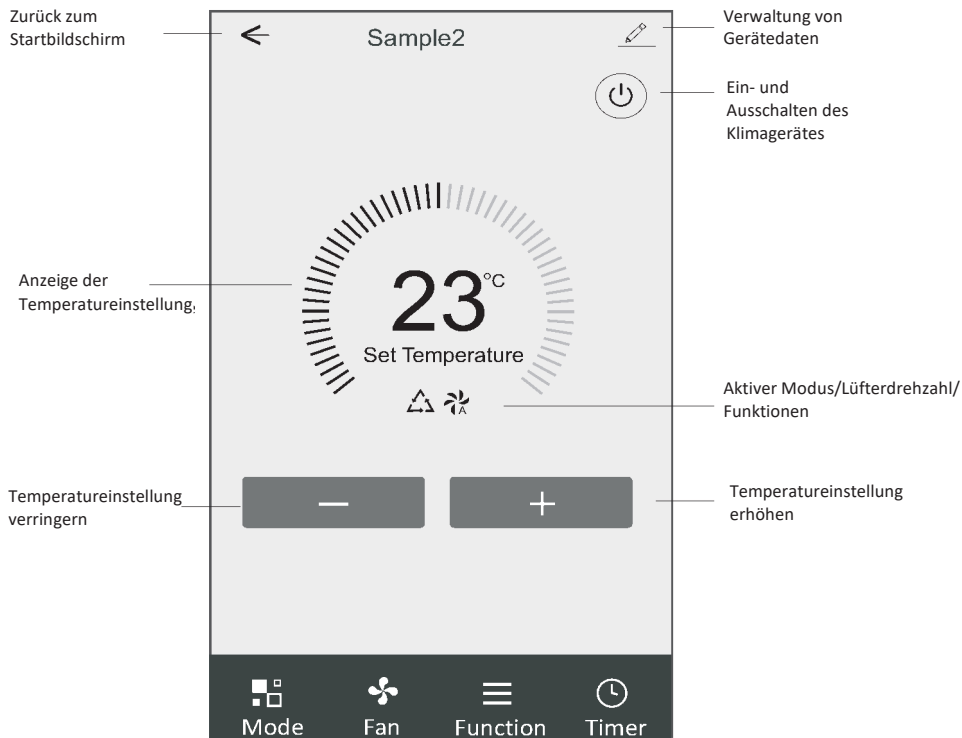

Steuerung des Klimagerätes

Einstellung des Betriebsmodus (Steuerungsversion 1)

1. Tippen Sie auf „Mode“, um den Modus-Bildschirm aufzurufen.
2. Wählen Sie einen der Betriebsmodi „Feel/Cool/Heat/Dry/Fan“.
3. Tippen Sie auf eine beliebige Stelle im Bereich der eingestellten Temperatur, um die Moduseinstellung aufzuheben.

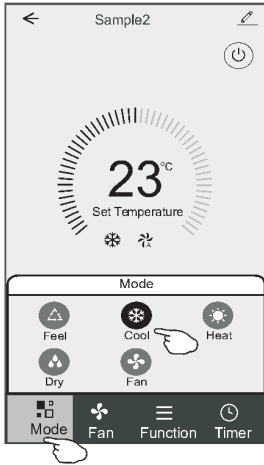

Auswahl der Lüfterdrehzahl (Steuerungsversion 1)

1. Tippen Sie auf „Fan“, um den Lüfterbildschirm anzuzeigen.
2. Wählen Sie eine der Lüfterdrehzahlen „High/Med/Low/Auto“.
3. Tippen Sie auf eine beliebige Stelle im Bereich der eingestellten Temperatur, um die Auswahl aufzuheben.

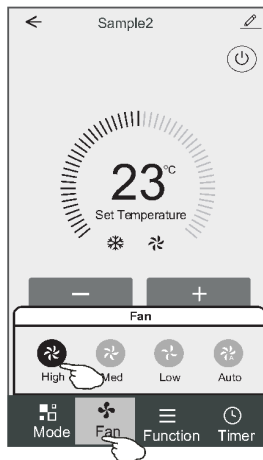

Funktionseinstellungen (Steuerungsversion 1)

1. Tippen Sie auf „Function“, um den Funktionsbildschirm aufzurufen.
2. Wählen Sie eine der Funktionen „Sleep/Turbo/ECO“.
3. Wählen Sie „UP-DOWN/LEFT-RIGHT“, um die automatische Richtung AUF-AB/LINKS-RECHTS einzustellen.
4. Tippen Sie auf eine beliebige Stelle im Bereich der eingestellten Temperatur, um die Funktionseinstellung aufzuheben.

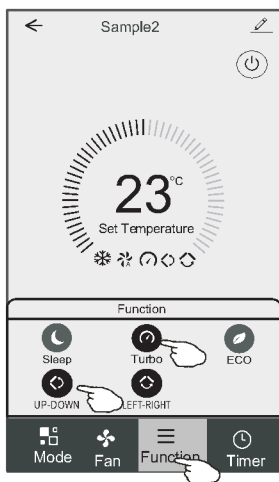

Hinzufügen eines Timers (Steuerungsversion 1)

1. Tippen Sie auf „Timer“, um den Bildschirm zum Hinzufügen eines Timers anzuzeigen.
2. Tippen Sie auf „Add Timer“

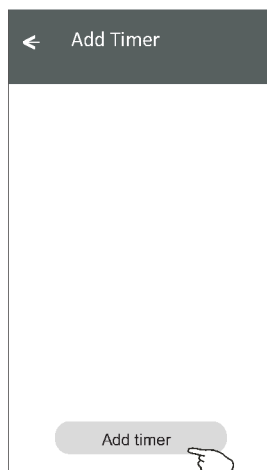
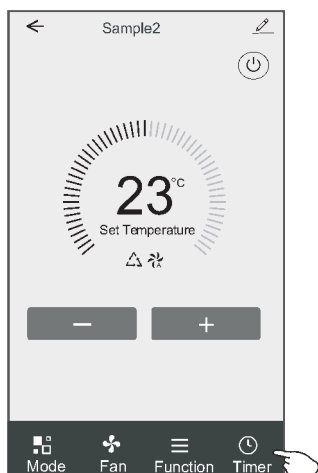

Hinzufügen eines Timers (Steuerungsversion 1)

- Wählen Sie die Uhrzeit, die Wiederholungstage und die Option „Timer on/off“.
- Wählen Sie „Mode/Fan Speed/Function“ und wählen Sie die Temperatureinstellung für „Timer on“.
- Tippen Sie auf „Save“, um einen Timer hinzuzufügen.

Timer on

Cancel	Add Timer	Save
12	07	
13	08	
14	09	
15	10	
16	11	
17	12	
18	13	
Timer Off		
Timer On		<input checked="" type="checkbox"/>
Mode		Cool >
Fan		Auto >
Set Temperature		23°C >
Function		>

Timer off

Cancel	Add Timer	Save
12	25	
13	26	
14	27	
15	28	
16	29	
17	30	
18	31	
Select days to use Smart Mode		
Mon	Tues	Wed
Thur	Fri	Sat
Sun		
Timer Off		<input checked="" type="checkbox"/>
Timer On		

Abbrechen des Timers

Einstellen der Uhrzeit

Einstellen des Modus

Auswahl der Lüfterdrehzahl

Temperatureinstellung

Bestätigen des Timers

Einstellen der Minuten

Einstellen der Wochentage

Einstellen des Timers Ein/Aus

Timer-Verwaltung (Steuerungsversion 1)

- Tippen Sie auf den Timer in der Leiste, um ihn zu bearbeiten, ähnlich wie beim Hinzufügen eines Timers.
- Klicken Sie auf den Schalter, um den Timer zu aktivieren oder zu deaktivieren.
- Halten Sie die Timer-Leiste etwa 3 Sekunden lang gedrückt, um den Bildschirm „Remove Timer“ anzuzeigen, und entfernen Sie den Timer durch Drücken auf „CONFIRM“.

← Add Timer

Timer accuracy is +/- 30 seconds

12:20
Once
Timer: Off

12:20
Mon, Tue, Wed, Thurs

Timer: On 16°C Cool Turbo UP-DOWN

Add timer

Remove Timer

Remove the timer?

CANCEL CONFIRM

Steuerung Version 2

Hauptsteuerungsschnittstelle

Zurück zum Startbildschirm



Sample1



Hinweise

Gerätename

Temperatureinstellung verringern



* Cool
25 °C
0

Aktueller Modus



Temperatureinstellung erhöhen

Anzeige der ausgewählten Funktionen



Verschiedene Modus-Hintergründe:
„Cool/Heat/Dry/Fan/Auto“

Gerät einschalten/
ausschalten



ON/OFF



Mode



Fan Speed



Precision
Air Flow

Funktionstasten

Hinweis: Abhängig vom Modell des Klimagerätes kann das Aussehen leicht variieren. Siehe das folgende Beispiel:



Eco



Sleep



Timer



More



Mode

Fan Speed

Swing Flow



Turbo

Eco

Sleep

Timer

Steuerung des Klimagerätes

Einstellung des Betriebsmodus (Steuerungsversion 2)

1. Tippen Sie auf „Mode“.
2. Auf dem Modusbildschirm sind 5 Modi verfügbar; tippen Sie auf einen davon, um den Modus des Klimagerätes einzustellen.
3. Tippen Sie auf „X“, um zum Hauptsteuerungsbildschirm zurückzukehren.
4. Der Modus und der Hintergrund des Bildschirms werden geändert.

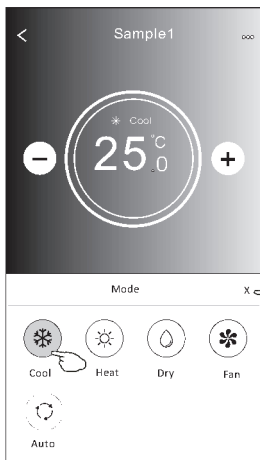

Hinweis: Um den gewünschten Komfort zu erreichen, lesen Sie bitte die Einzelheiten zu jedem Modus in der Bedienungsanleitung.

Auswahl der Lüfterdrehzahl (Steuerungsversion 2)

1. Tippen Sie auf „Fan Speed“.
2. Wählen Sie die gewünschte Lüfterdrehzahl und tippen Sie auf sie.
3. Tippen Sie auf „X“, um zum Hauptsteuerungsbildschirm zurückzukehren.
4. Auf dem Bildschirm erscheint eine Anzeige der gewählten Lüfterdrehzahl.

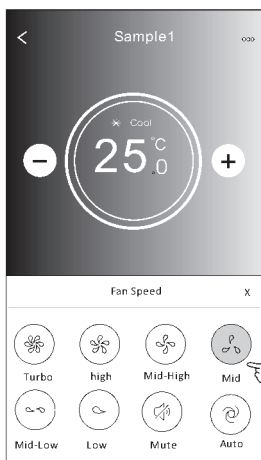
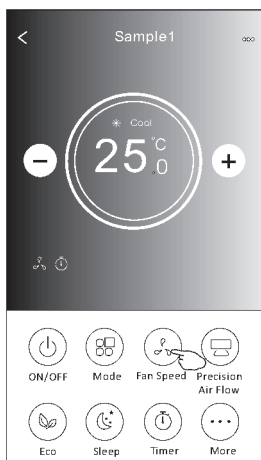

Modus	Lüfterdrehzahl
Cool	Alle Lüfterdrehzahlen
Fan	Alle Lüfterdrehzahlen
Dry	
Heat	Alle Lüfterdrehzahlen
Auto	Alle Lüfterdrehzahlen

Achtung!

Die Lüfterdrehzahl kann im Modus „Dry“ nicht eingestellt werden.

Achtung! Der Bildschirm „Fan Speed“ kann je nach Klimagerätmodell leicht variieren. Siehe das folgende Beispiel:

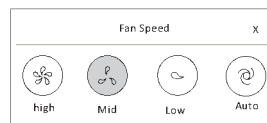

Steuerung des Klimagerätes

Richtungsabhängige Steuerung (Steuerungsversion 2)

1. Tippen Sie auf „Precision Air Flow“ oder „Swing Flow“.
2. Wählen Sie die gewünschte Richtung und tippen Sie auf sie.
3. Tippen Sie auf „X“, um zum Hauptsteuerungsbildschirm zurückzukehren.
4. Die gewählte Richtung wird auf dem Bildschirm angezeigt.

Achtung! Wenn Sie bei Modellen ohne diese Option versuchen, die automatische Links-Rechts-Richtung zu aktivieren, ertönt lediglich ein Piepton.

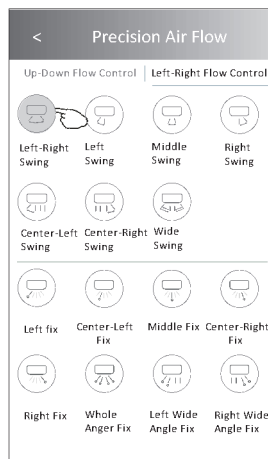
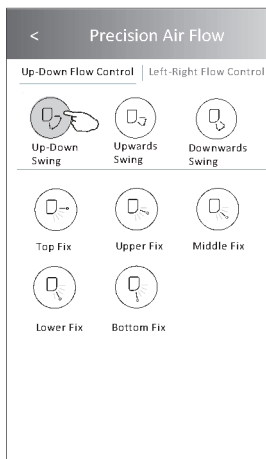
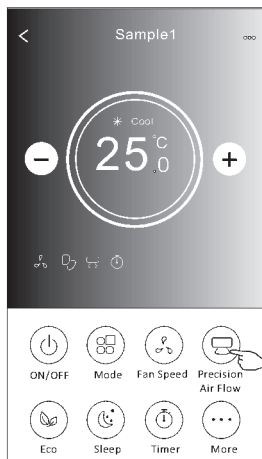

Achtung! Der Hauptsteuerungsbildschirm und der Strömungsrichtungsbildschirm können je nach Klimagerätmodell leicht unterschiedlich aussehen. Siehe das folgende Beispiel:

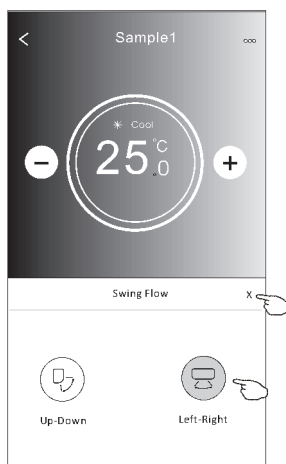
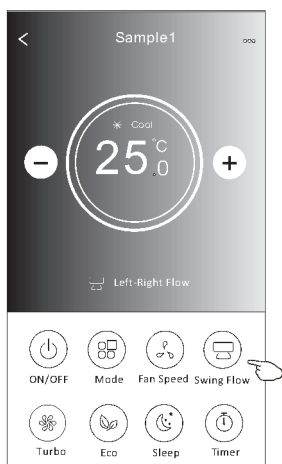

Steuerung des Klimagerätes

ECO-Funktion (Steuerungsversion 2)

1. Im Falle der Eco-Funktion genügt es, auf die Schaltfläche zu tippen, um sie zu aktivieren – die Schaltfläche leuchtet auf und auf dem Bildschirm erscheint ein Symbol für diese Funktion.
2. Tippen Sie auf sie erneut, um die Funktion zu deaktivieren.
3. Temperaturregelung für einige Klimagerätmodelle:
Im Kühlmodus ist die neue Solltemperatur $\geq 26^{\circ}\text{C}$.
Im Heizmodus ist die neue Solltemperatur $\leq 25^{\circ}\text{C}$.

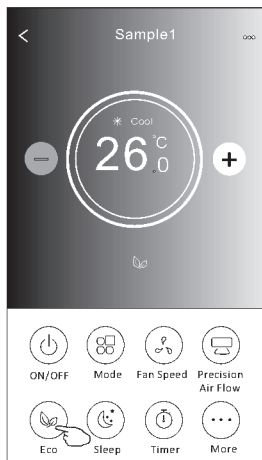
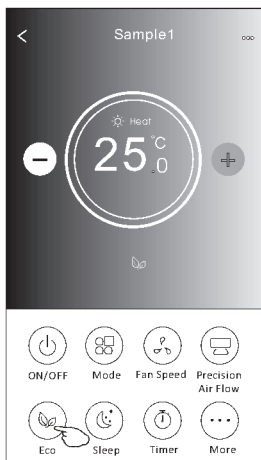

Modus	ECO aktiv
Cool	Ja
Fan	
Dry	
Heat	Ja
Auto	

In den Modi „Fan/Dry/Auto“ ist der ECO-Modus deaktiviert.

Achtung! Der Hauptsteuerungsbildschirm und der Eco-Steuerungsbildschirm können je nach Klimagerätmodell leicht unterschiedlich aussehen. Siehe das folgende Beispiel:

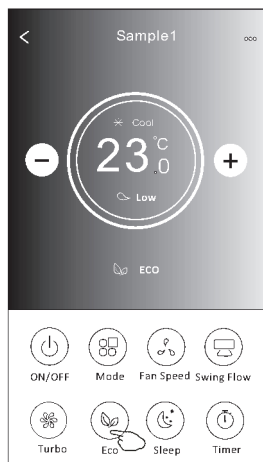

Achtung!

Bei einigen Klimagerätmodellen ist der ECO-Modus auch im „Turbo/Sleep“-Modus deaktiviert.

Steuerung des Klimagerätes

Sleep-Funktion (Steuerungsversion 2)

1. Tippen Sie auf „Sleep“.
2. Wählen Sie den gewünschten Nachtmodus aus und tippen Sie auf ihn.
3. Tippen Sie auf „X“, um zum Hauptsteuerungsbildschirm zurückzukehren.
4. Auf dem Bildschirm erscheint ein Hinweis auf den gewählten Nachtmodus.

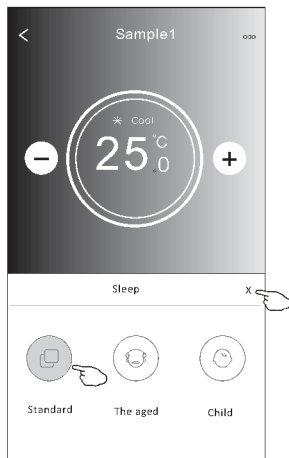
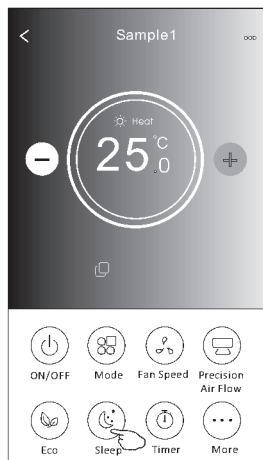

Modus	Sleep aktiv
Cool	Ja
Fan	
Dry	
Heat	Ja
Auto	

In den Modi „Fan/Dry/Auto“ ist der SLEEP-Modus deaktiviert.

Achtung!

Der Hauptsteuerungsbildschirm kann je nach Klimagerätmodell leicht unterschiedlich aussehen. Siehe das folgende Beispiel:

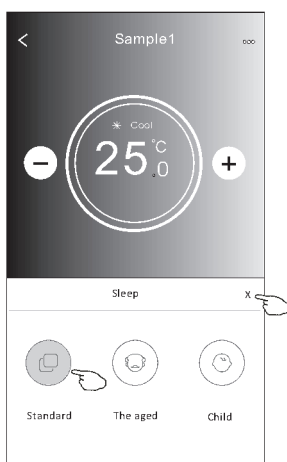
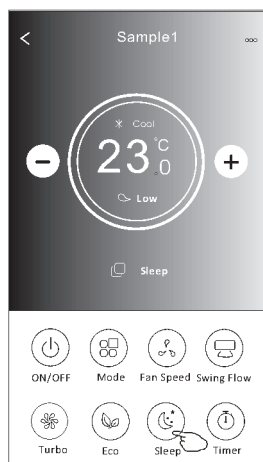

Achtung!

Bei einigen Klimagerätmodellen ist der SLEEP-Modus auch im „Turbo/Sleep“-Modus deaktiviert.

Steuerung des Klimagerätes

Einstellung des Timers (on) (Steuerungsversion 2)

1. Tippen Sie auf „Timer“.
2. Tippen Sie auf „+“ in der oberen rechten Ecke des Hauptbildschirms „Timer“.
3. Wählen Sie „Time/Repeat/Switch OFF“ und speichern Sie mit der Schaltfläche „Save“.
4. Auf dem Timer-Hauptbildschirm erscheint „Timer (off)“.

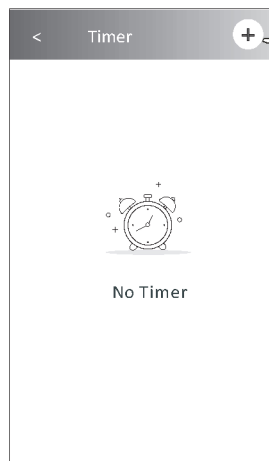
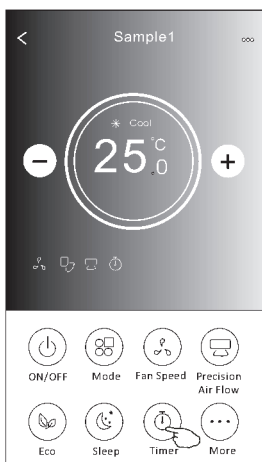

Wischen Sie nach oben oder unten, um die Uhrzeit einzustellen.

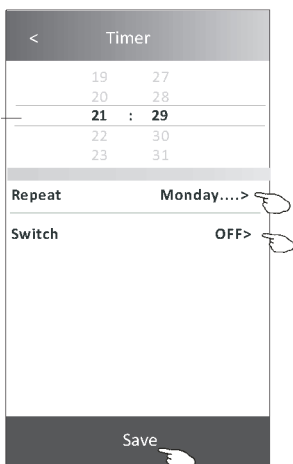

Tippen Sie auf „>“ neben „Repeat“, wählen Sie dann die gewünschten Wiederholungstage oder die einmalige Option „Once“ und bestätigen Sie mit „Confirm“.

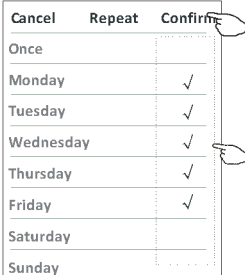

Tippen Sie auf „>“ neben „Switch“, scrollen Sie dann nach unten, um „ON“ auszuwählen, und bestätigen Sie mit „Confirm“.

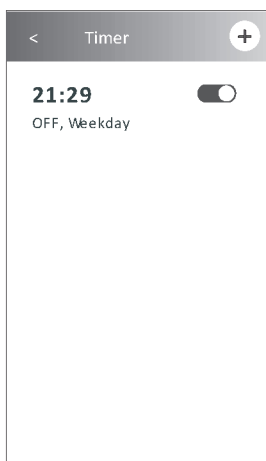
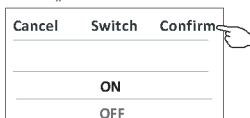

Steuerung des Klimagerätes

Einstellung des Timers (off) (Steuerungsversion 2)

1. Tippen Sie auf „Timer“.
2. Tippen Sie auf „+“ in der oberen rechten Ecke des Hauptbildschirms „Timer“.
3. Stellen Sie die gewünschten Optionen „Time/Repeat Date/Switch(ON)/Temperature/Mode/Fan Speed/Air Flow“ ein und speichern Sie mit der Schaltfläche „Save“
4. Auf dem Timer-Hauptbildschirm erscheint „Timer“.

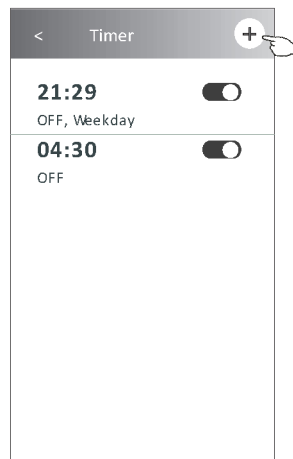
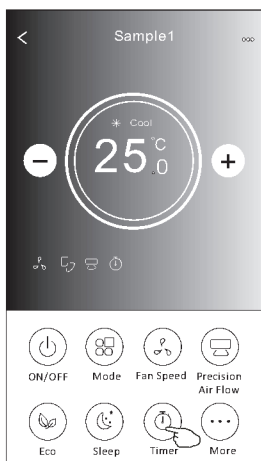

Wischen Sie nach oben oder unten, um die Uhrzeit einzustellen.

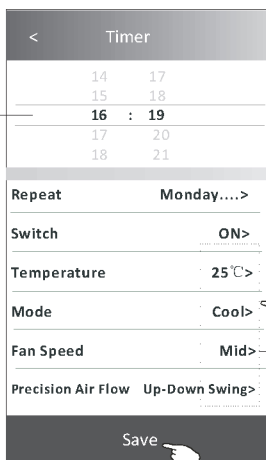

Tippen Sie auf „>“ neben „Repeat“, wählen Sie dann die gewünschten Wiederholungstage oder die einmalige Option „Once“ und bestätigen Sie mit „Confirm“.

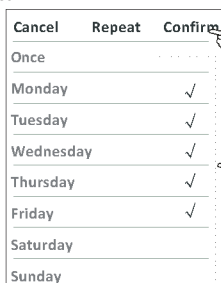

Tippen Sie auf „>“ neben „Switch“, scrollen Sie dann nach unten, um „ON“ auszuwählen, und bestätigen Sie mit „Confirm“.

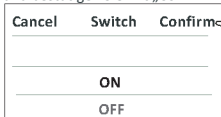

Tippen Sie auf „>“ neben „Temperature/Mode/Fan Speed/Air Flow“, wählen Sie dann die gewünschten Einstellungen wie im vorherigen Abschnitt beschrieben und bestätigen Sie mit „Confirm“.

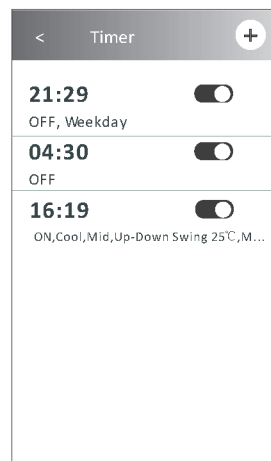

Timer-Verwaltung (Steuerungsversion 2)

1. Ändern der Timer-Einstellungen:
Tippen Sie auf eine beliebige Stelle in der Timer-Listenleiste mit Ausnahme der Schalterleiste, um den Bildschirm mit den Timer-Einstellungen aufzurufen, ändern Sie die Einstellungen und speichern Sie sie mit der Schaltfläche „Save“.
2. Ein- und Ausschalten des Timers:
Tippen Sie auf das linke Ende des Schalters, um den Timer auszuschalten.
Tippen Sie auf das rechte Ende des Schalters, um den Timer einzuschalten.
3. Löschen des Timers:
Scrollen Sie in der Timer-Listenleiste von rechts nach links, bis die Schaltfläche „Delete“ erscheint – tippen Sie auf sie, um zu löschen.

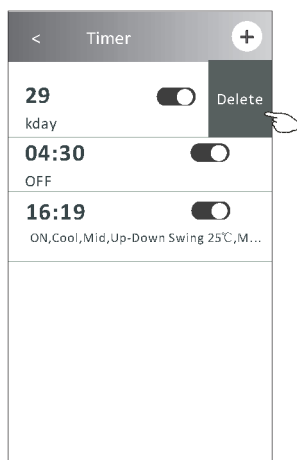
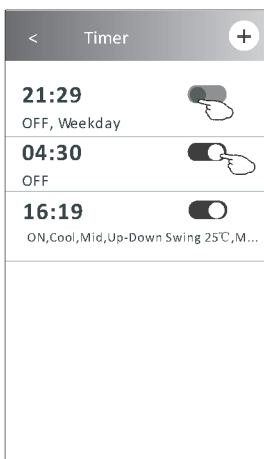
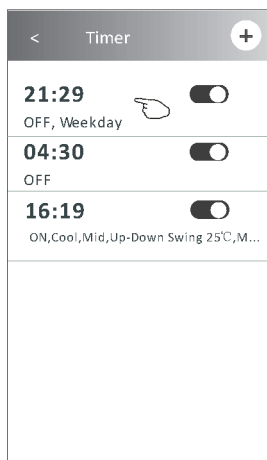

Steuerung des Klimagerätes

Sonstige Funktionen (Steuerungsversion 2)

1. Tippen Sie auf „More“, um zusätzliche Funktionen zu bedienen, die auf dem Bildschirm angezeigt werden.

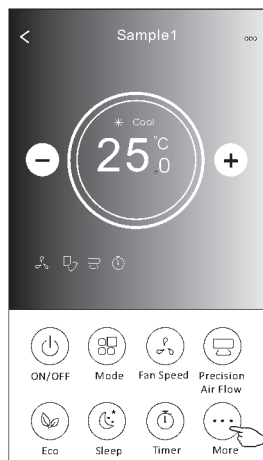

Achtung!
Einige Klimagerätmodelle verfügen nicht über eine Schaltfläche „More“.

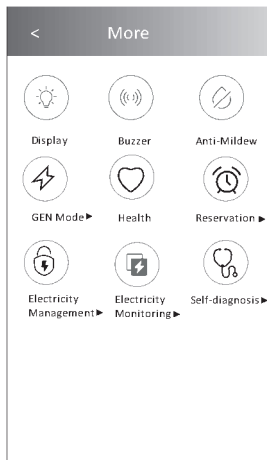

Achtung! Das Aussehen kann variieren und einige Symbole werden ausgeblendet, wenn das Klimagerät nicht über die entsprechende Funktion verfügt oder diese im aktuellen Betriebsmodus nicht aktiv ist.

2. Tippen Sie auf „Display“, um die LED-Anzeige des Innengerätes ein-/auszuschalten.
3. Tippen Sie auf „Buzzer“, um den Summer bei der Steuerung über die Wi-Fi-Anwendung zu aktivieren/deaktivieren.
4. Tippen Sie auf „Anti-Mildew“, um die Funktion „Anti-Mildew“ zu aktivieren, falls auf dem Bildschirm verfügbar.
Wenn das Klimagerät ausgeschaltet wird, beginnt ein Trocknungszyklus, der die Restfeuchtigkeit und die Schimmelbildung reduziert, und wenn dieser abgeschlossen ist, schaltet sich das Gerät automatisch aus.
5. Tippen Sie auf „Health“, um die antibakterielle Funktion „Health“ zu aktivieren/deaktivieren, falls auf dem Bildschirm verfügbar.
Dadurch wird die antibakterielle Ionisatorfunktion aktiviert. Diese Funktion gilt nur für Modelle mit einem Ionengenerator.
6. Tippen Sie auf „GEN Mode“, falls auf dem Bildschirm verfügbar.
In diesem Modus kann eine von drei Stromstärken gewählt werden.
Das Klimagerät wird die richtige Intensität beibehalten, um Energie zu sparen.

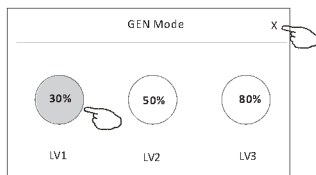
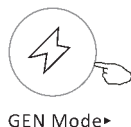

Steuerung des Klimagerätes

Sonstige Funktionen (Steuerungsversion 2)

7. Tippen Sie auf „Electricity Monitoring“, falls auf dem Bildschirm verfügbar.
Mit dieser Funktion kann der Stromverbrauch des Klimagerätes überwacht werden.



Überwachung des Stromverbrauchs ▶

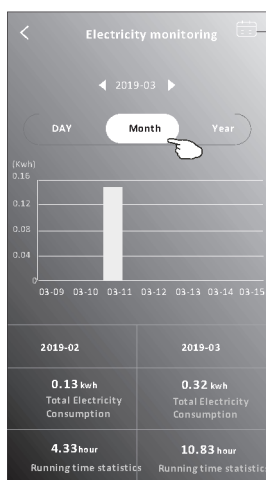
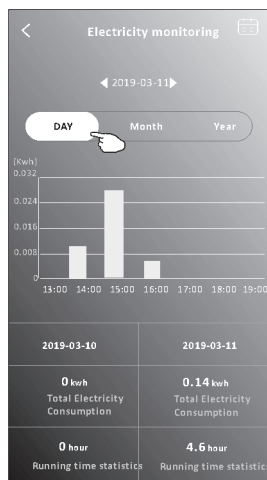

Sie können auf diese Schaltfläche tippen, um den Kalender anzuzeigen und ein Datum auszuwählen.

8. Tippen Sie auf „“, falls auf dem Bildschirm verfügbar.

Self-Cleaning

Hinweise zur Funktion „Self-Cleaning“ finden Sie in der Bedienungsanleitung.

9. Tippen Sie auf „8°C Heat“, falls auf dem Bildschirm verfügbar.

Diese Funktion hält die Raumtemperatur über 8 °C.
Hinweise zur Funktion „8°C Heat“ finden Sie in der Bedienungsanleitung.



8°C Heat

10. Tippen Sie auf „Reservation“, falls auf dem Bildschirm verfügbar.

Sie können die gewünschte Zeit, die Wiederholungstage, die Temperatur, den Modus, die Gebläsedrehzahl und die Lüfterdrehzahl einstellen und mit „Save“ die Funktion aktivieren.
Das Klimagerät schaltet sich automatisch zum gewünschten Zeitpunkt mit den gewählten Einstellungen ein.



Reservierung ▶

Sonstige Funktionen (Steuerungsversion 2)

11. Tippen Sie auf „Self-diagnosis“, falls auf dem Bildschirm verfügbar.
Das Klimagerät führt eine automatische Diagnose durch und zeigt den Fehlercode „Error code“ und, falls möglich, eine Lösung des Problems an.

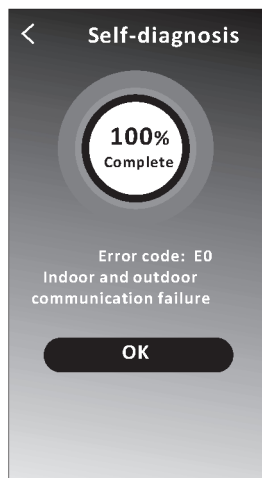
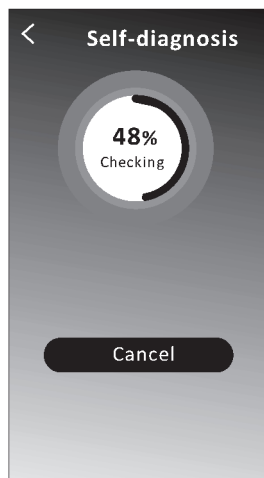

12. Tippen Sie auf „“, falls auf dem Bildschirm verfügbar.

Mit dieser Funktion kann das Klimagerät das Display je nach Lichtintensität automatisch ein- und ausschalten.

13. Tippen Sie auf „“, falls auf dem Bildschirm verfügbar.

Mit dieser Funktion bläst das Klimagerät einen sanften Luftstrom durch Mikroöffnungen am Deflektor.

Steuerung des Klimagerätes

Verwaltung von Gerätedaten

Tippen Sie auf  bei der Version 1 des Bildschirms oder Tippen Sie auf „...“ bei der Version 2 des Steuerungsbildschirms, um den Bildschirm mit den Gerätedaten aufzurufen. Damit können Sie relevante Informationen überprüfen und Ihr Gerät für andere Konten freigeben. Sehen Sie sich die Abbildungen und Beschreibungen unten sorgfältig an.

Steuerung Version 1

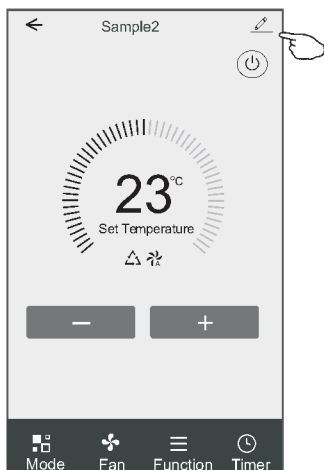

Steuerung Version 2

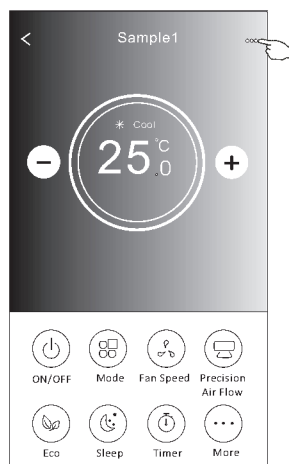

Tippen Sie darauf, um den Standort des Gerätes in einen anderen Raum zu verlegen.

Melden Sie Probleme oder Vorschläge dem Administrator.

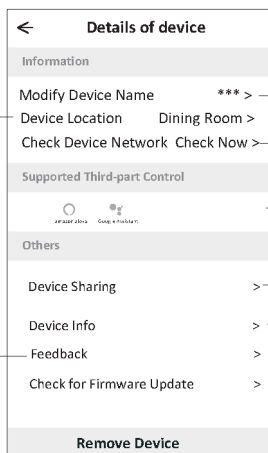

Tippen Sie darauf, um den Netzwerkstatus zu prüfen.

Tippen Sie darauf, um den Netzwerkstatus zu prüfen.

Tippen Sie darauf, um Anweisungen für die Verbindung mit der Sprachsteuerung Amazon Alexa oder Google Assistant zu erhalten.

Tippen Sie darauf, um Ihr Gerät für ein anderes Konto freizugeben.

Tippen Sie darauf, um die virtuelle Wi-Fi-ID/Name/IP-Adresse, MAC-Adresse/Zeitzone/einzelne Wi-Fi-Signalstärke zu prüfen.

Suchen Sie nach Updates und aktualisieren Sie Ihre Firmware.

Tippen Sie darauf, um das Gerät zu löschen, damit es nach dem Löschen automatisch zurückgesetzt wird.

Verwaltung von Gerätedaten

Wie kann ich Geräte für andere Konten freigeben?

1. Tippen Sie auf „Device Sharing“, um den Bildschirm für die Gerätefreigabe anzuzeigen.
2. Tippen Sie auf „Add Sharing“.
3. Wählen Sie die Region und geben Sie das Konto ein, das Sie freigeben möchten.
4. Tippen Sie auf „Completed“ und das Konto wird in der Freigabeliste angezeigt.
5. Benutzer, die eine Freigabe erhalten, sollten den Startbildschirm gedrückt halten und nach unten wischen, um die Geräteliste zu aktualisieren, bis das Gerät angezeigt wird.

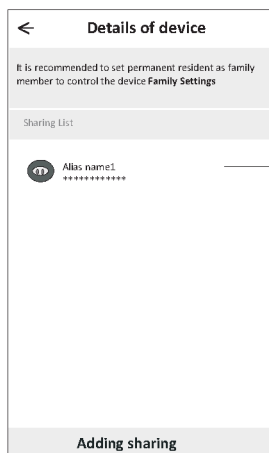
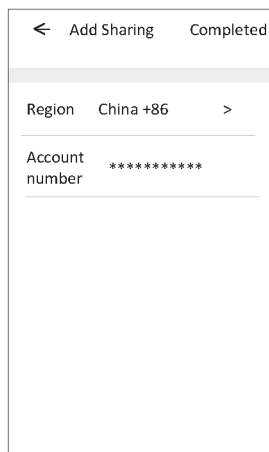
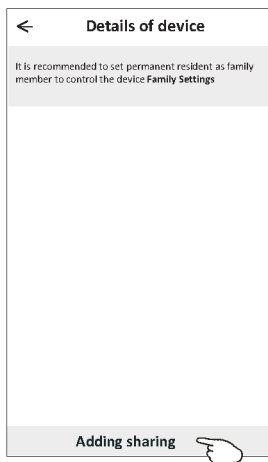
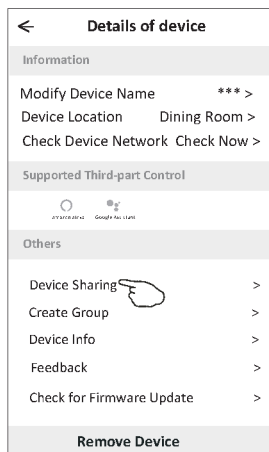

Halten Sie die Leiste etwa 3 Sekunden lang gedrückt, dann können Sie das Freigabekonto löschen.

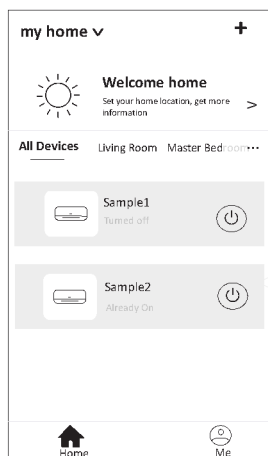

Halten Sie gedrückt und wischen Sie nach unten, um die Geräteliste zu aktualisieren.

Einstellungen des Kontoprofils

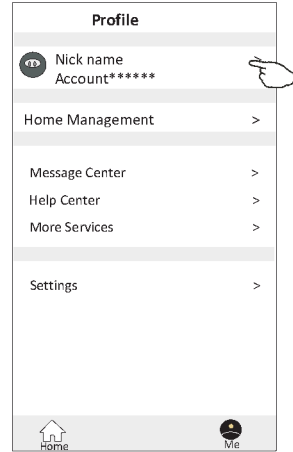
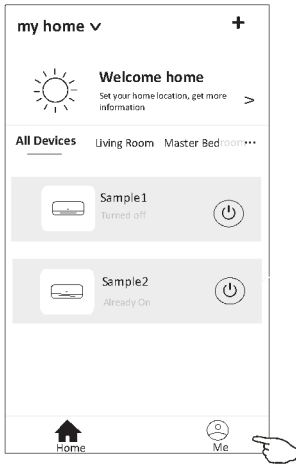

Ändern des Spitznamens für ein Konto

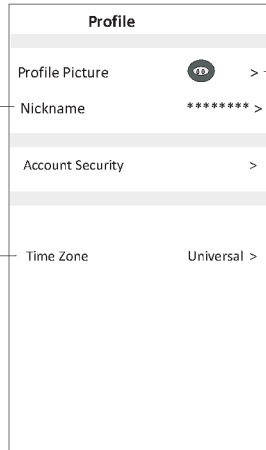

Wählen Sie ein Bild für das Konto aus dem lokalen Ordner.

Wählen Sie Ihre Zeitzone.

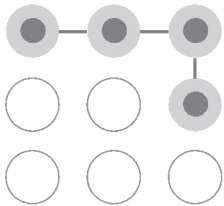

Legen Sie ein Entsperrmuster fest, um die App zu starten.

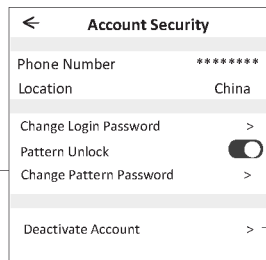

Ändern Sie das Kennwort, wie beim Zurücksetzen des Kennworts auf Seite 7.

Tippen Sie auf die Schaltfläche, um das Entsperrmuster zu aktivieren oder zu deaktivieren.

Bitte seien Sie vorsichtig bei der Deaktivierung Ihres Kontos, da alle Daten gelöscht werden.

Hausverwaltung (Familie)

1. Tippen Sie auf den Namen des Hauses in der oberen linken Ecke des Startbildschirms und wählen Sie „Home Management“. Sie können auch auf „Me“ und „Home Management“ tippen.
2. Tippen Sie auf eine der Familien in der Familienliste und rufen Sie den Bildschirm mit den Familieneinstellungen auf.

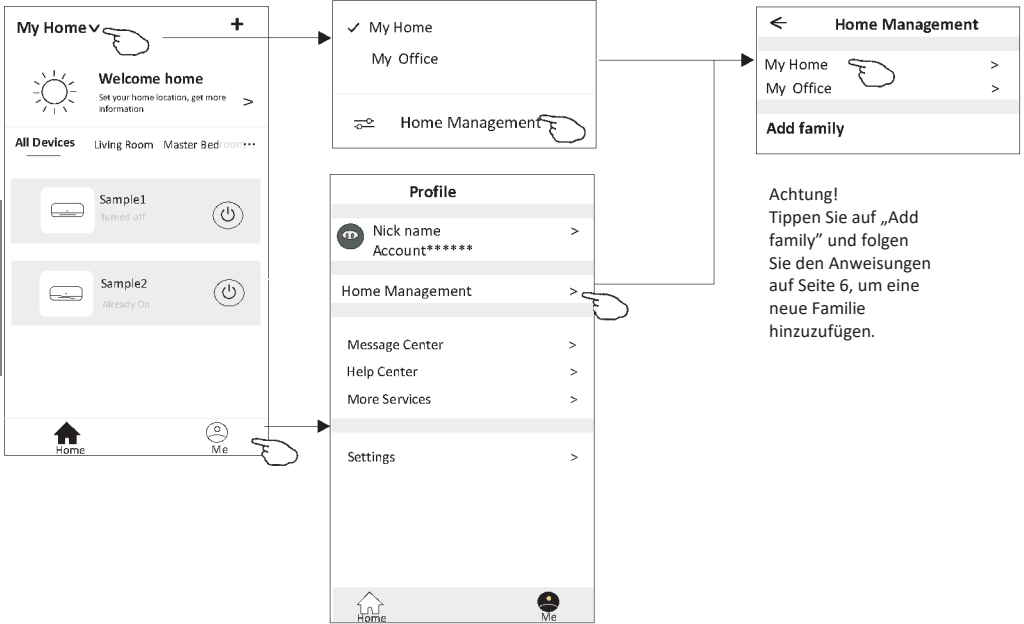

Achtung!
Tippen Sie auf „Add family“ und folgen Sie den Anweisungen auf Seite 6, um eine neue Familie hinzuzufügen.

3. Stellen Sie die folgenden Familienparameter ein.

Öffnen Sie automatisch die Karte und legen Sie dann Ihren Standort fest.

Fügen Sie ein weiteres Konto zu dieser Familie hinzu, um das Gerät zu steuern.

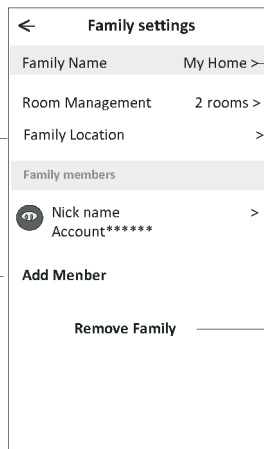

Tippen Sie darauf, um den Familiennamen zu ändern.
Tippen Sie darauf, um zur Raumverwaltung zu gelangen.

Tippen Sie darauf, um einen Namen festzulegen und ein Foto eines Familienmitglieds auszuwählen.

Entfernen Sie die Familie aus Ihrem Konto.

Wichtige Informationen

1. Bei technischen Aktualisierungen können die tatsächlichen Elemente der App von den in der Bedienungsanleitung dargestellten abweichen. Wir entschuldigen uns für die Unannehmlichkeiten. Machen Sie sich mit dem aktuellen Produkt und der App vertraut.
2. Um die Qualität der Smart-App des Klimagerätes zu verbessern, ist es möglich, sie ohne vorherige Ankündigung zu ändern und sie aufgrund von Umständen des Herstellers zu entfernen.
3. Wenn das Wi-Fi-Signal schwächer ist, kann die Verbindung zur Smart-App verloren gehen. Daher muss sich das Innengerät in der Nähe des drahtlosen Routers befinden.
4. Die DHCP-Serverfunktion muss für den drahtlosen Router aktiviert sein.
5. Die Internetverbindung funktioniert möglicherweise aufgrund eines Firewall-Problems nicht. Sollte dies der Fall sein, wenden Sie sich bitte an Ihren Internet-Provider.
6. Um die Sicherheit des Smartphone-Systems und der Netzwerkeinstellungen zu gewährleisten, stammt die Smart App des Klimagerätes aus einer vertrauenswürdigen Quelle.

Problembhebung

Beschreibung	Analyse der Ursachen
Das Klimagerät kann nicht erfolgreich konfiguriert werden.	<ol style="list-style-type: none"> 1. Überprüfen Sie, ob die SSID und das Passwort des mit dem Mobilfunknetz verbundenen WLAN-Routers korrekt sind; 2. Prüfen Sie, ob es zusätzliche Einstellungen für den WLAN-Router gibt, wie unten dargestellt. <ol style="list-style-type: none"> 1) Firewall über Router oder Computer 2) MAC-Adressfilterung 3) Versteckte SSID 4) DHCP-Server <p>Starten Sie den WLAN-Router, das Mobilgerät und das Klimagerät (WLAN-Modul) neu und schließen Sie das Klimagerät erneut im CF-Modus an. Vergewissern Sie sich vor dem Neustart, dass nicht bereits jemand an dasselbe Klimagerät angeschlossen ist.</p>
Das Mobiltelefon kann das Klimagerät nicht steuern.	<ol style="list-style-type: none"> 1. Wenn das Klimagerät (WLAN-Modul) neu gestartet wird und die App die Meldung „Device remove“ anzeigt, führt das Ignorieren dieser Bestätigung dazu, dass das mobile Gerät seine Rechte zur Steuerung des Klimagerätes verliert. Es ist notwendig, das Klimagerät im CF-Modus wieder anzuschließen. 2. Im Falle eines Stromausfalls verliert das mobile Gerät für 3 Minuten nach dem Stromausfall die Berechtigung zur Steuerung des Klimagerätes. (Auf dem mobilen Gerät wird nun eine Benachrichtigung angezeigt). Wenn die App (das Klimagerät) auch nach Wiederherstellung der Stromversorgung nicht gesteuert werden kann, muss das Klimagerät im CF-Modus erneut angeschlossen werden.
Das Mobiltelefon kann das Klimagerät nicht finden.	<ol style="list-style-type: none"> 1. Die App zeigt „Air conditioner Device offline“ an. Das Klimagerät ist offline. Überprüfen Sie die folgenden Elemente. <ol style="list-style-type: none"> 1) Das Klimagerät wurde neu konfiguriert. 2) Keine Stromversorgung für das Klimagerät. 3) Die Stromversorgung des Routers fällt aus. 4) Das Klimagerät kann keine Verbindung mit dem Router herstellen. 5) Das Klimagerät kann sich nicht über den Router mit dem Netzwerk verbinden. 6) Mobilgerät kann keine Verbindung zum Netz herstellen. 2. Sobald ein Gerät hinzugefügt wurde, verschwindet es aus der Geräteliste. Halten Sie gedrückt und wischen Sie nach unten, um die Geräteliste zu aktualisieren. Wenn sich nichts ändert, schließen Sie die App und starten Sie sie neu.

NOTE

NOTE



WE CARE ABOUT AIR

Owner's manual

auratsu.com

