

**MX25 - MX40 - MX42S
FX40 - FX42S**

UTILIZAREA , SI INTREȚINEREA



MOD092V04

MX25 - MX40 - FX40

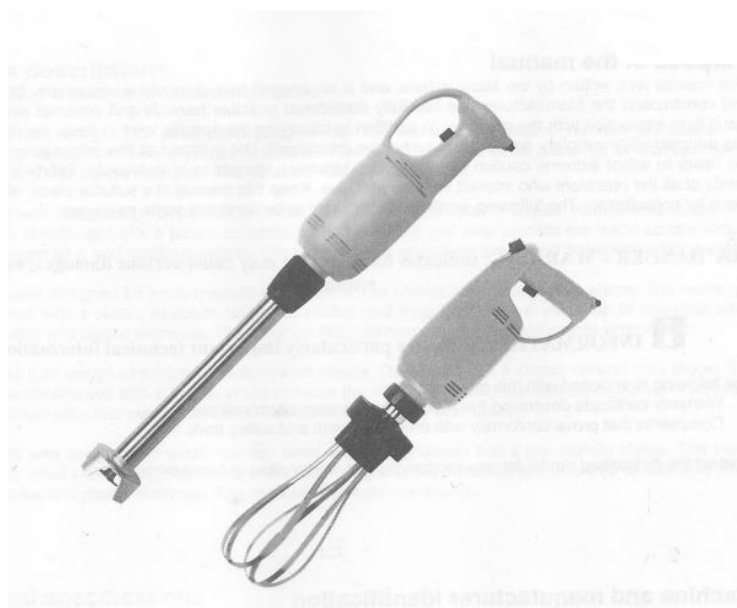

MIXER

Contactați distribuitorul autorizat pentru orice solicitare de serviciu, informații sau comandă de piese de schimb.

IDENTIFICAREA MAȘINII ȘI A PRODUCATORULUI

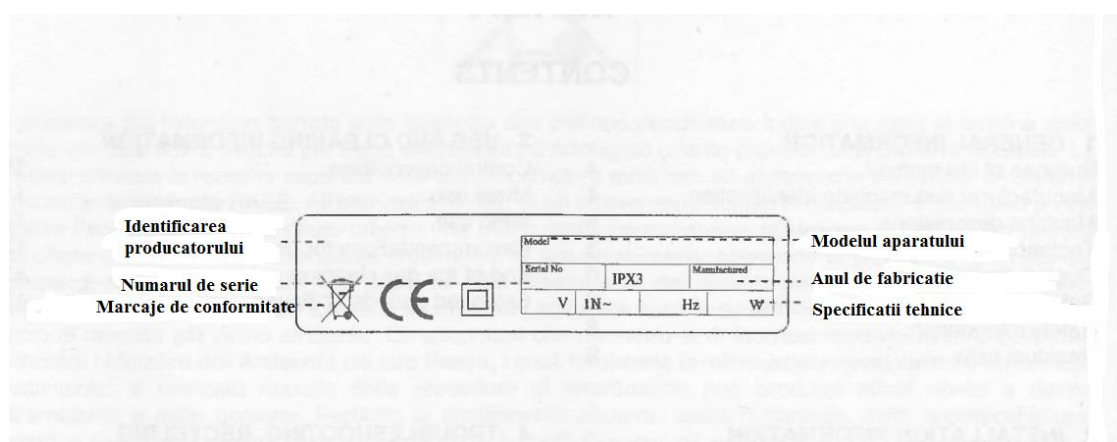

DESCRIEREA MAȘINII

Gama mixerului este alcătuită din următoarele modele:

Modelul **MX25** a fost proiectat pentru nevoi minime de procesare. Ustensilele au o formă clasică verticală. Unitatea motorului este construită cu o structură din plastic, în timp ce ustensilele de amestecare sunt alcătuite din elemente din oțel inoxidabil, aliaj de aluminiu și din material plastic. Mașina are o singură viteză.

Modelul **MX40** a fost proiectat pentru nevoi de lucru mici și medii. Ustensilele au o formă clasică verticală. Unitatea motorului este construită cu o structură din plastic, în timp ce ustensilele de amestecare și de bătut sunt alcătuite din elemente din oțel inoxidabil, aliaj de aluminiu și din material plastic. Mașina are o viteză de amestecare și o viteză reglabilă a ustensilei de bătut.

Modelul **FX40** a fost proiectat pentru nevoi de lucru mici și medii. Utensila are o formă de mâner de pistol. Unitatea motorului este construită cu o structură din plastic, în timp ce ustensilele de amestecare și de bătut sunt alcătuite din elemente din oțel inoxidabil, aliaj de aluminiu și din material plastic. Mașina are o viteză de amestecare și o viteză reglabilă a ustensilei de bătut.

Modelul **MX42S** a fost proiectat pentru nevoi de lucru mici și medii. Ustensilele au o formă clasică verticală. Unitatea motorului este construită cu o structură din plastic, în timp ce ustensilele de amestecare și de bătut sunt alcătuite din elemente din oțel inoxidabil, aliaj de aluminiu și din material plastic. Mașina are o singură viteză.

Modelul **FX42S** a fost conceput pentru nevoi de lucru mici și medii. Utensila are o formă de mâner de pistol. Unitatea motorului este construită cu o structură din plastic, în timp ce ustensilele de amestecare și de bătut sunt alcătuite din elemente din oțel inoxidabil, aliaj de aluminiu și din material plastic. Mașina are o singură viteză.

SPECIFICAȚII TEHNICE

Descrierea	Unitatea de măsură	MX25	MX40	FX40	MX42S	FX42S
Alimentarea cu energie electrică	V/Ph/Hz	230V 50/60HZ 1Ph	230V 50/60HZ 1Ph	230V 50/60HZ 1Ph	230V 50/60HZ 1Ph	230V 50/60HZ 1Ph
Puterea	kW	0,25	0,4	0,4	0,4	0,4
Viteza maximă a unității motorului	rpm	15000	15000	15000	15000	15000
Greutatea netă	kg	2,2	4,5	4,5	3,5	3,5
Greutate ambalată	kg	3,4	6	6	5	5
Vibrațiile mâinii-braț	m/s ²	<2,5	<2,5	<2,5	<2,5	<2,5
Nivelul de zgomot		<70 dB (A)				
Instalarea		Ustensile de mână				

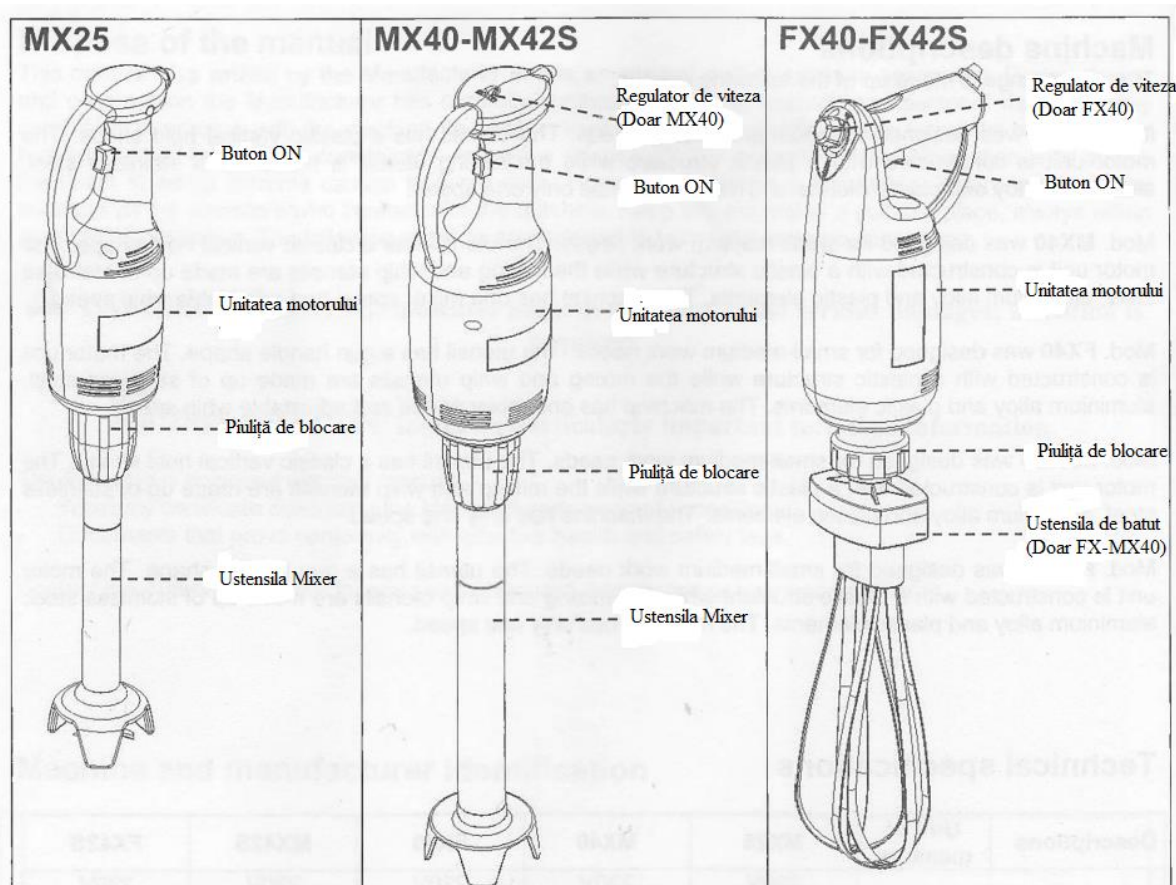

DIMENSIUNI PER TOTAL

mm	A	B	C
MX25	270	410	170
MX40	400	500	170
FX40	400	500	170
MX42S	400	500	170
FX42S	400	500	170

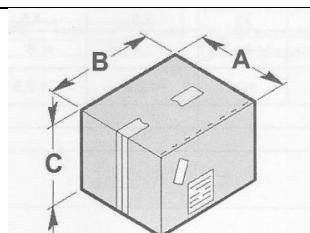

MX25

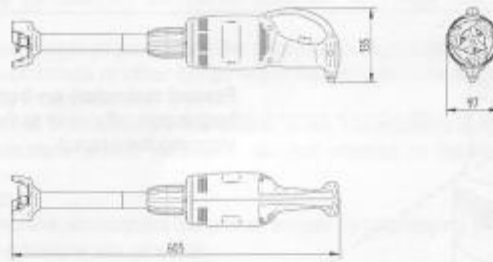

MX40-MX42S

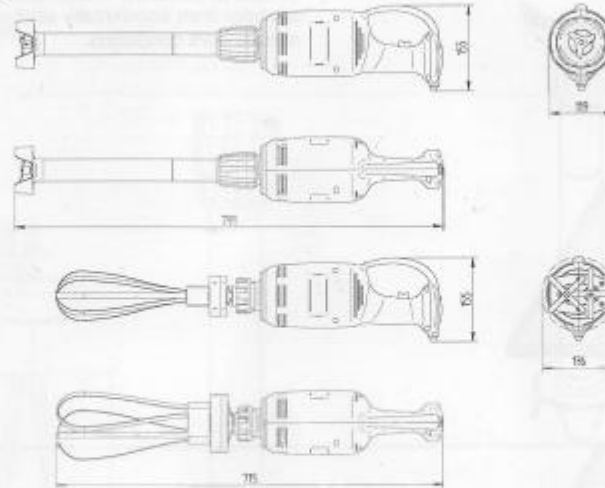

FX40-FX42S

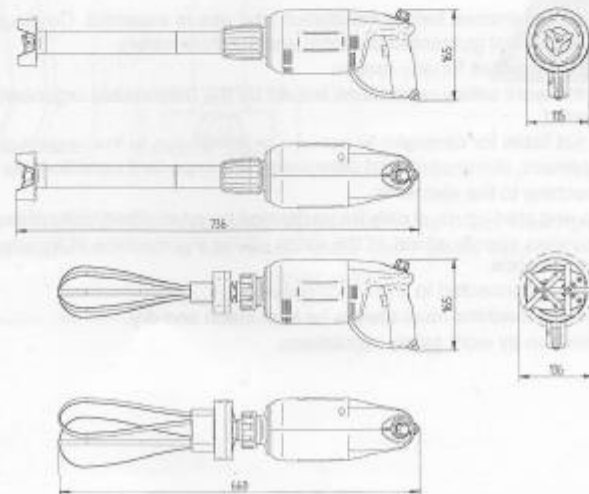

DISPOZITIVE DE SIGURANȚĂ

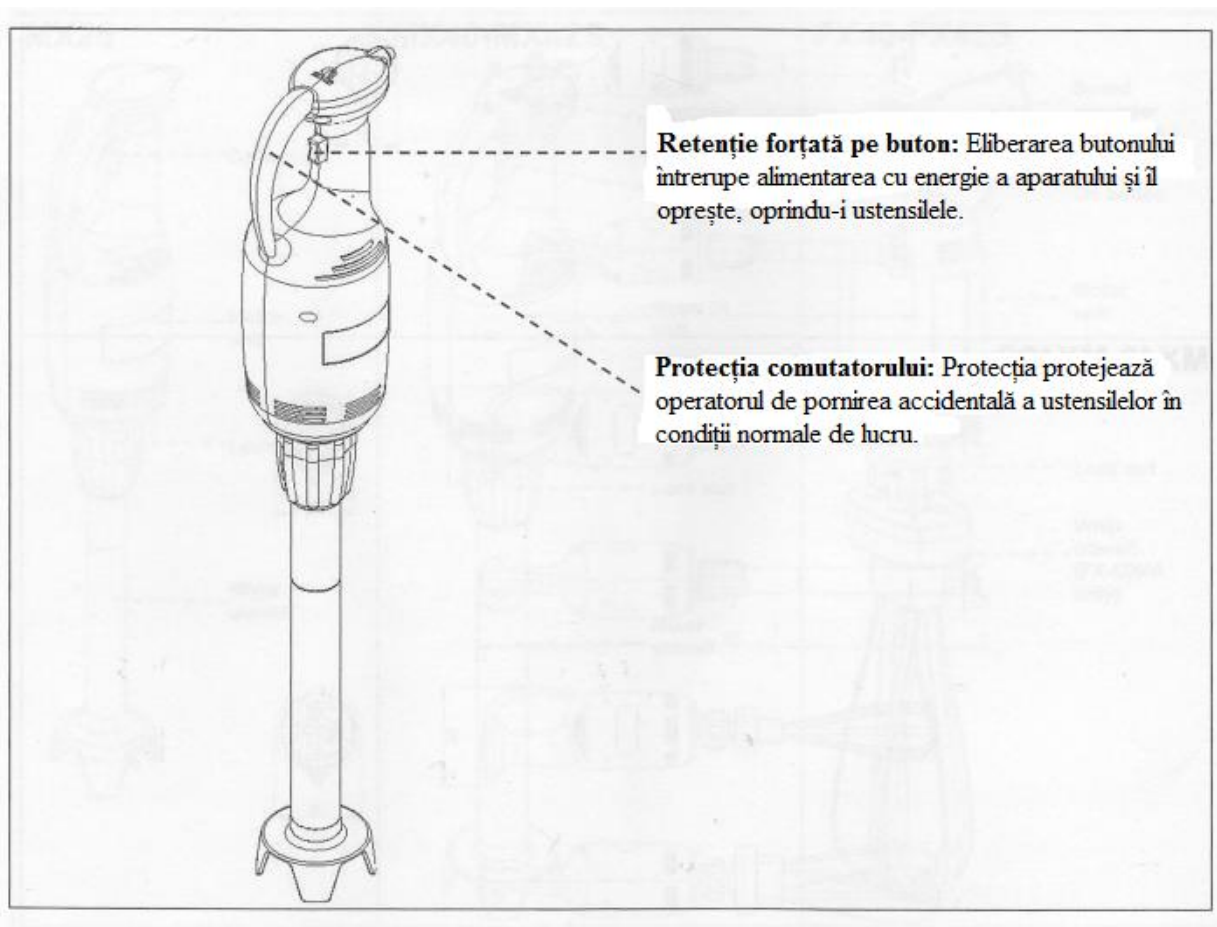

INFORMAȚII DE SIGURANȚĂ

- Consultați cu atenție acest manual înainte de instalare și utilizare. Respectarea continuă a indicațiilor găsite în manual garantează siguranța personală și a mașinii.
- Nu manipulați niciodată dispozitivele de siguranță din nici un motiv.
- Se recomandă cu tărie respectarea strictă a reglementărilor privind securitatea muncii emise de organizațiile responsabile din fiecare țară.
- Producătorul nu este răspunzător pentru daunele aduse persoanelor sau obiectelor din cauza neglijării reglementărilor de siguranță.
- Plasarea corectă a mașinii, iluminarea și curățenia sunt condiții importante pentru siguranța personală.
- Nu expuneți mașina la elemente.
- Conectarea la mașini și punerea în funcțiune trebuie efectuate numai de tehnicieni specializați.
- Asigurați-vă că specificațiile sistemului din camera în care este instalat aparatul corespund informațiilor de pe plăcuță.
- Asigurați-vă că aparatul este conectat la un sistem de împământare.
- Zona de lucru din jurul mașinii trebuie să fie întotdeauna curată și uscată.
- Folosiți articolele de îmbrăcăminte prevăzute de reglementările privind securitatea muncii.

- Ustensilele trebuie folosite numai în scopul lor specific; orice altă utilizare este considerată necorespunzătoare și deci periculoasă.
- Verificați adecvarea și greutatea produselor care urmează să fie prelucrate; nu supraîncărcați mașina.
- Introducerea de obiecte, unelte, mâini sau alte lucruri în părțile periculoase este interzisă.
- Țineți utilajul departe de copii.
- Deconectați cablul de alimentare de la priza electrică atunci când aparatul nu este utilizat.
- În cazul unor defecțiuni și / sau probleme, nu încercați să reparați mașina. Contactați distribuitorul autorizat.
- Folosiți piese de schimb originale.
- Înainte de a curăța mașina, deconectați alimentarea prin deconectarea mașinii.
- Nu curățați cu jeturi de apă de mare presiune.

RISCURI REZIDUALE

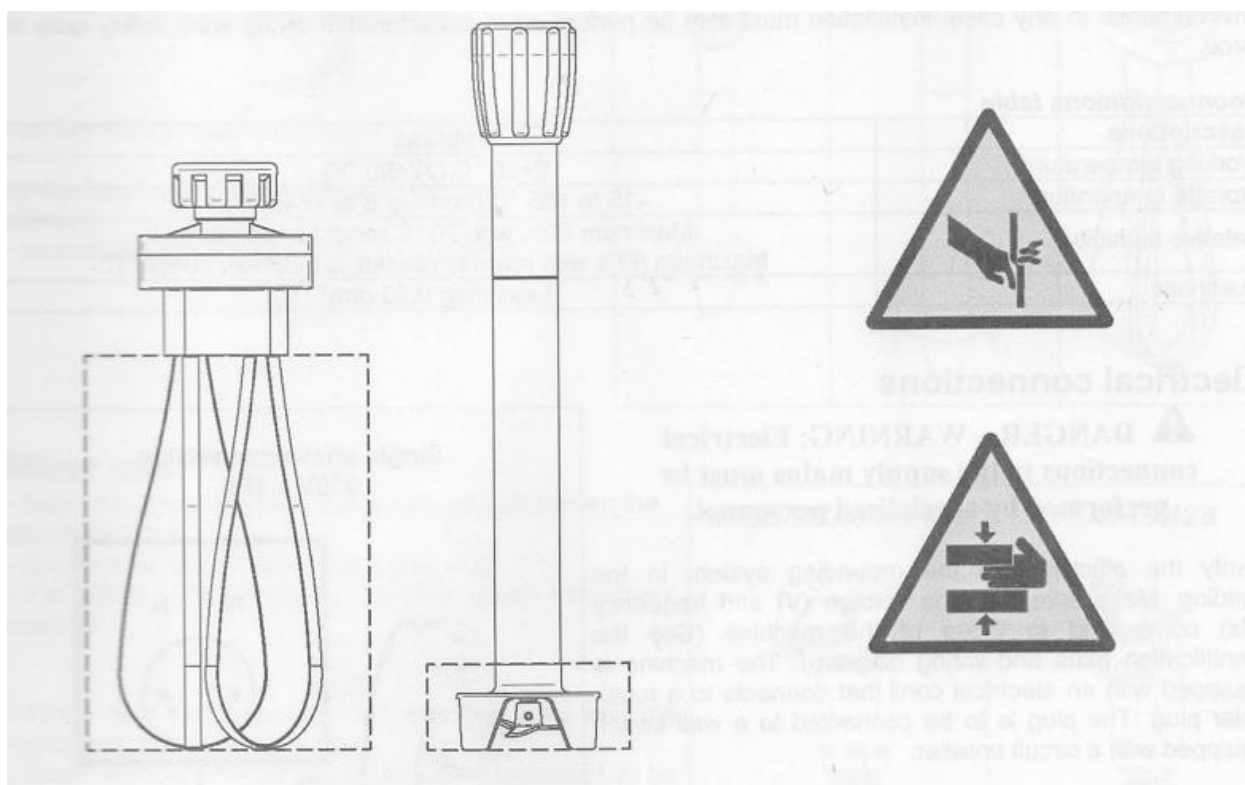

⚠ PERICOL - AVERTIZARE: Niciodată nu apropiați membrele superioare sau alte părți ale corpului în zonele ustensilelor indicate la motorul unității. Curățați ustensilele numai când sunt scoase din motor.

AMBALAREA ȘI DESPACHETAREA

Mașina este ambalată în carton cu inserții de poliester pentru a garanta integritatea completă în timpul transportului.

- Manipulați ambalajul conform instrucțiunilor.
- Deschideți ambalajul și verificați integritatea tuturor componentelor. Păstrați ambalajul pentru mutările viitoare.
- Ridicați mașina așa cum este indicat și plasați-o în zona de instalare.

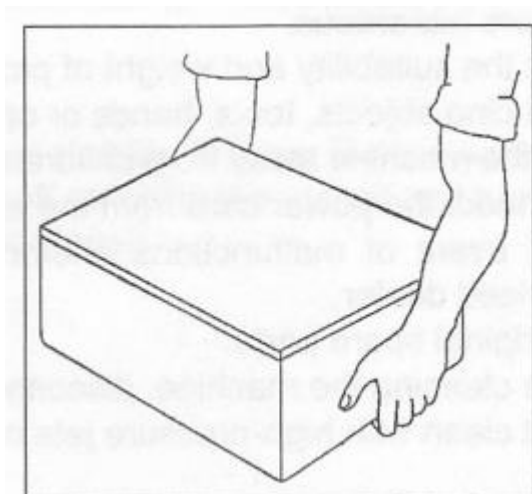

ZONA DE INSTALARE

Zona amenajată trebuie să fie iluminată corespunzător și trebuie să fie disponibilă o priză electrică. Suprafața de odihnă trebuie să fie suficient de amplă, uniformă și uscată. Suprafața superioară trebuie instalată în încăperi cu medii neexplozive. În orice caz, instalația trebuie, de asemenea, să fie efectuată ținând seama de legile privind siguranța muncii în vigoare.

Tabel condiții de cameră

<i>Descriere</i>	<i>Valori</i>
Temperatura de lucru	0+35 °C (32+95 °F)
Temperatura de depozitare	-15 până la +65 °C (de la -6.8 până la +149 °F)
Umiditate relativă	Maximum 80% cu temperatura camerei de 20 °C Maximum 50% cu temperatura camerei între 20 + 60 °C
Prăfuire	Mai puțin de 0,03 g / m ³

CONEXIUNI ELECTRICE

⚠ PERICOL - AVERTIZARE:
Conexiunile electrice la rețeaua de alimentare trebuie efectuate de către un personal specializat.

Verificați eficiența sistemului de împământare din clădire. Asigurați-vă că tensiunea de rețea (V) și frecvența (Hz) corespund cu cele ale aparatului (vezi plăcuța de identificare și schema de conexiuni). Mașina este echipată cu un cablu electric care se conectează la o priză multipolară. Conectorul trebuie conectat la un întrerupător de perete echipat cu un întrerupător de circuit.

Conexiune monofazică 230V - 1 Ph

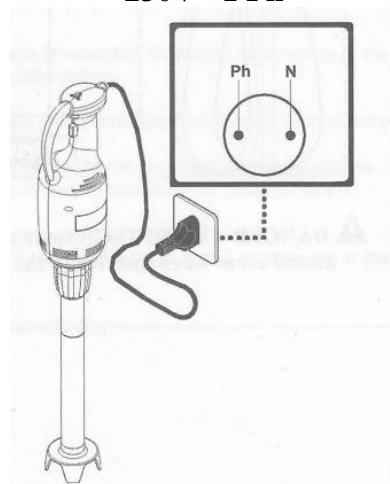

DESCRIERIEREA CONTROLULUI

1) Butonul ON

Apăsați butonul pentru a porni aparatul.
Eliberați-l pentru a opri aparatul.

2) Buton de reglare a vitezei

(Doar MX40-FX40)

Butonul de reglare a vitezei reglează viteza ustensilei și trece direct la viteza maximă a mașinii. Pentru a trece de la o condiție la alta, rotiți butonul cu un nivel.

a) Viteză reglabilă (utilizați-o numai cu ustensila de bătut):

- la FX40, este marcat cu:



- la MX40 este numerotat de la 1 la 10.

b) Viteză maximă (utilizați numai cu ustensila mixerului):

Pe ambele modele MX40 - FX40, este marcat:

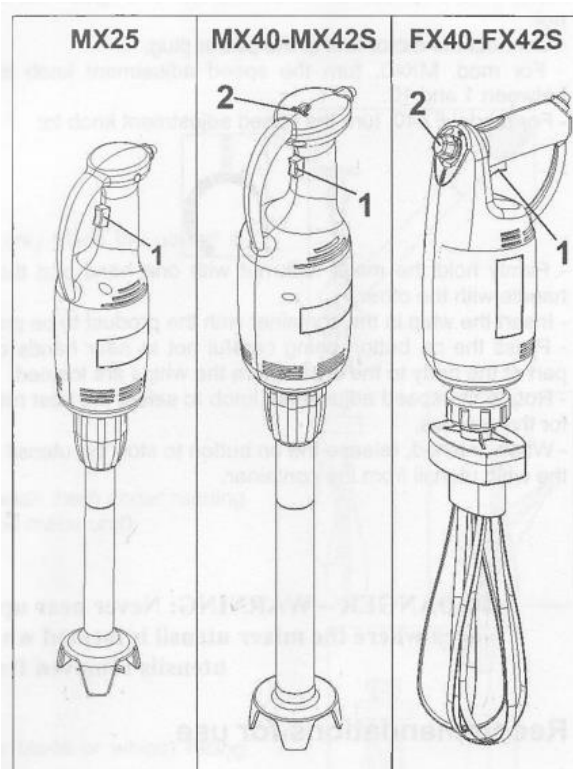

UTILIZAREA MIXERULUI

- Introduceți ustensila mixerului în unitatea motorului și strângeți piulița de blocare a utilajului.

- Conectați unitatea motorului la priza de alimentare.

- Pentru modelele MX40 - FX40, rotiți butonul de reglare a vitezei la:



- Țineți ferm piulița de blocare a mixerului cu o mână și unitatea motorului se rotește cu cealaltă.

- Introduceți mixerul în recipient cu produsul care urmează să fie procesat.

- Apăsați butonul "on", având grijă să nu vă apropiați mâinile sau alte părți ale corpului de zona în care se află locurile de mixare.

- Când ați terminat, eliberați butonul de pornire pentru a opri ustensila și scoateți-o pe aceasta din recipient.

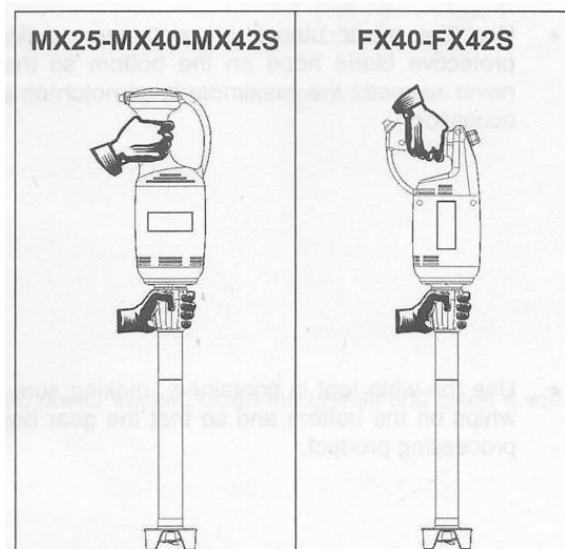

⚠ PERICOL - AVERTIZARE: Niciodată nu apropiați membrele superioare sau alte părți ale corpului în zonele ustensilelor indicate la motorul unității. Curățați ustensilele numai când sunt scoase din motor.

UTILIZAREA USTENSILEI DE BĂTUT

- Introduceți ustensila de bătut în unitatea motorului și strângeți piulița de blocare a utilajului.
- Conectați unitatea motorului la priza de alimentare.
- Pentru modelul MX40, rotiți butonul de reglare a vitezei la un număr cuprins între 1 și 10.
- Pentru modelul FX40, rotiți butonul de reglare a vitezei la:



- Țineți ferm piulița de blocare a mixerului cu o mână și unitatea motorului se rotește cu cealaltă.
- Introduceți ustensila de bătut în recipient cu produsul care urmează să fie procesat.
- Apăsăți butonul "on", având grijă să nu vă apropiați mâinile sau alte părți ale corpului de zona în care se află locurile de mixare.
- Rotiți butonul de reglare a vitezei pentru a selecta cea mai bună viteză de rotație pentru proces.
- Când ați terminat, eliberați butonul de pornire pentru a opri ustensila și scoateți-o pe aceasta din recipient.

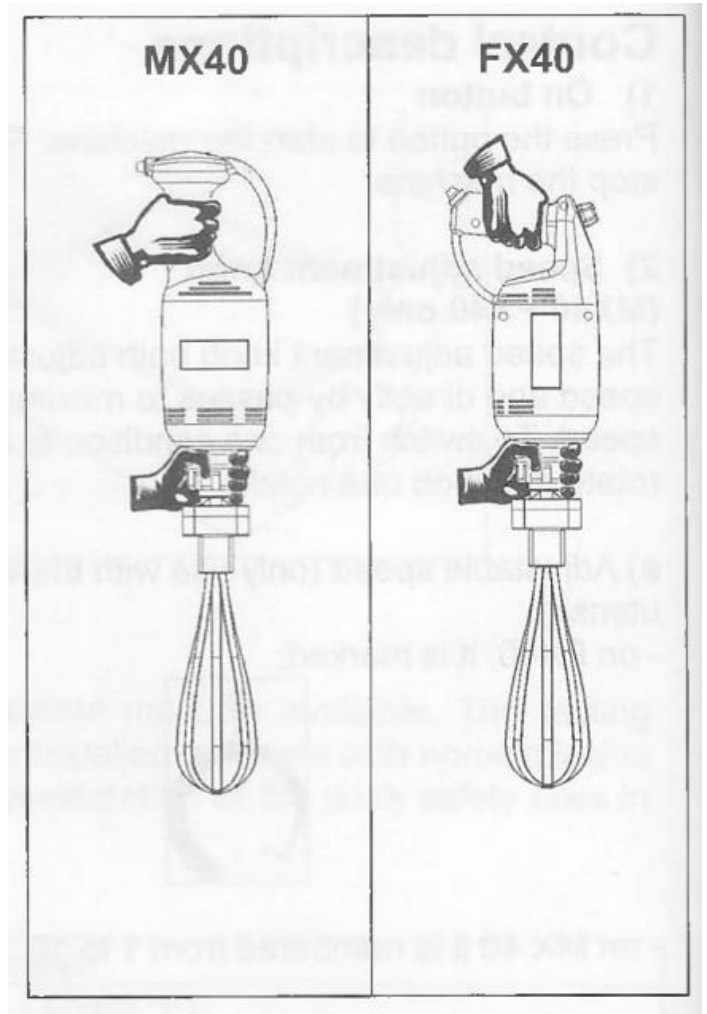

⚠ PERICOL - AVERTIZARE: Niciodată nu apropiați membrele superioare sau alte părți ale corpului în zonele ustensilelor indicate la motorul unității. Curățați ustensilele numai când sunt scoase din motor.

RECOMANDĂRI DE UTILIZARE

- Utilizați ustensila de mixer în recipiente, asigurându-vă că vă fixați capacul de protecție astfel încât produsul procesat să nu depășească niciodată creștătura maximă a vasului (2/3 a accesoriului).

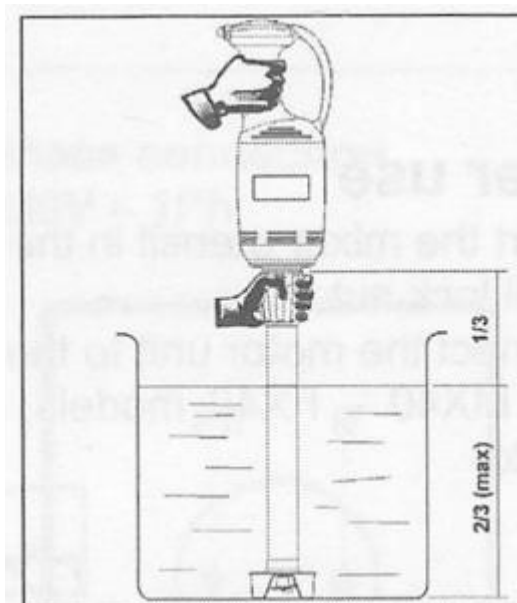

- Utilizați instrumentul de bătut în recipiente, asigurându-vă că niciodată nu țineți cele două ustensile din partea inferioară și astfel încât cutia de viteze să fie întotdeauna în afara produsului de procesare.

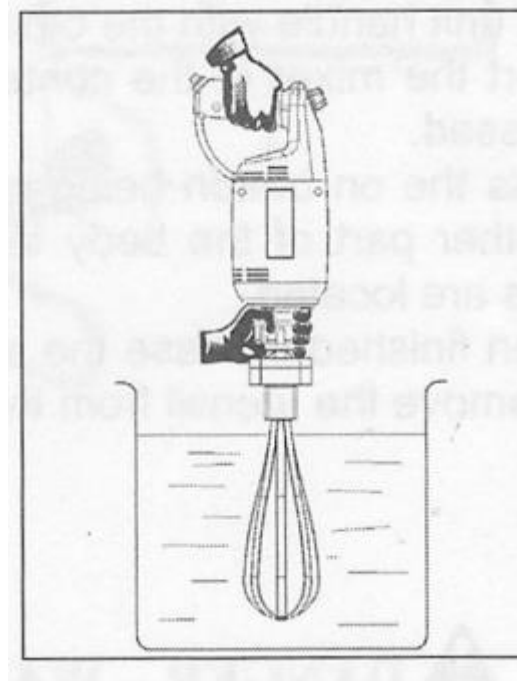

i **INFORMAȚIE:** Fiți foarte atenți să nu cufundați niciodată cutia de viteze a ustensilelor de bătut în produsul prelucrat pentru a evita deteriorarea interiorului cutiei de viteze;

CURAȚAREA DE LA SFARȘITUL ZILEI

- Deconectați unitatea motorului de la priza electrică.
- Scoateți ustensilele de la unitatea motorului.
- Spălați ustensila de mixer sub apă curgătoare (numai atunci când ustensila este scoasă din unitatea motorului).

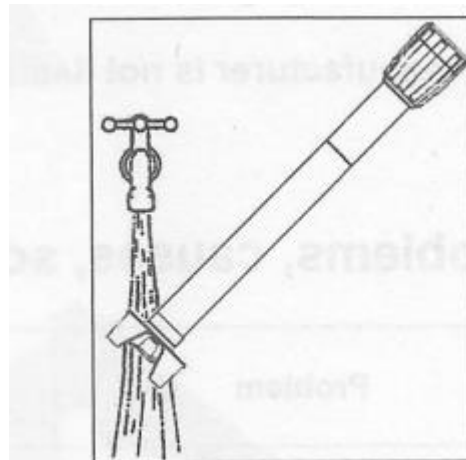

- Scoateți ustensilele de bătut și spălați-le cu apă curgătoare (numai atunci când ustensila este scoasă din unitatea motorului).

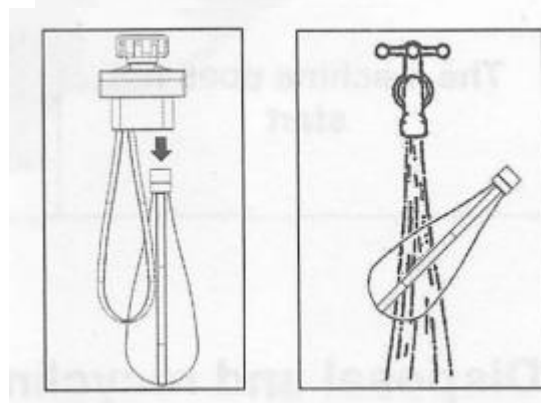

- Atârnați ustensilele cu fața în jos.

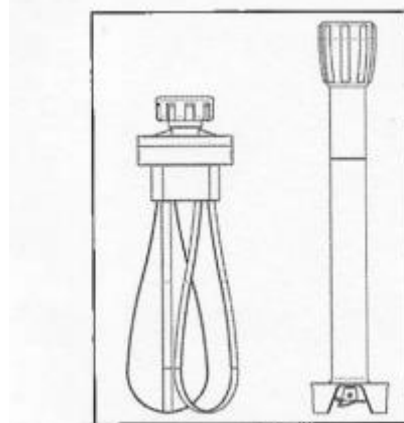

- Curățați părțile componente ale motorului extern cu un burete umed și uscați-le (efecuați această operațiune numai când este deconectat aparatul de la priza electrică).
- Nu utilizați pernuțe metalice și detergenți abrazivi.
- Curățați bine folosind produse neutre.

PERIOADE ÎNDELUNGATE DE NEUTILIZARE

Pentru perioade lungi de neutilizare, scoateți aparatul din priză, curățați ustensilele și acoperiți-l cu o cârpă pentru a-l vă proteja de praf.

INTRODUCERE

În caz de defecțiune sau funcționare nesatisfăcătoare, opriți siguranța de perete și contactați centrul de service al furnizorului. Evitați dezmembrarea pieselor interne ale mașinii.

Producătorul nu este răspunzător pentru orice manipulare a mașinii!

PROBLEME, CAUZE, SOLUȚII

<i>Problema</i>	<i>Cauza</i>	<i>Soluția</i>
Mașina nu pornește	Comutator principal deconectat	Puneți comutatorul principal în poziția "1"
	Energia nu ajunge la unitatea motorului.	Contactați centrul de service al furnizorului

ELIMINAREA ȘI RECICLAREA



Marcajul indicat mai sus (pubelă cu roți, barată cu două linii în formă de X), imprimat pe plăcuța cu date a utilajului, atenționează faptul că la sfârșitul duratei de viață a acestuia, deșeurile EEE trebuie să fie colectate și reciclate în conformitate cu Hotărîrea Guvernului nr .212 din 07.03.2018, privind deșeurile. Directiva prevede colectarea separată a echipamentelor electrice și electronice printr-un sistem de colectare denumit RAEE. La achiziționarea unui utilaj nou, utilizatorul nu trebuie să arunce ustensila ca deșeurii urbane, ci trebuie să le restituie, printr-o schimbare unu la unu, distribuitorului sau furnizorului. Furnizorul poate elimina ustensila, urmând procedurile stabilite de sistemul de colectare RAEE. În cazul în care utilizatorul elimină aparatul fără a cumpăra altul, contactați agentul economic, care va furniza informații adecvate despre eliminarea mașinilor la centrul de colectare cel mai apropiat de utilizator. Utilizatorii care nu locuiesc în Italia trebuie să contacteze Ministerul Mediului în țările lor, care vor furniza informațiile necesare pentru eliminarea corectă. Nerespectarea procedurii de eliminare poate provoca efecte nocive asupra mediului și oamenilor. Prin urmare, eliminarea totală sau parțială a ustensilelor de către utilizatori este pedepsită de către autoritățile locale.

