

CERERE DE PARTICIPARE

Către A.O. "VIS REALIZAT ACASA", 7201, MOLDOVA, Șoldănești, or.Șoldănești, Pacii nr.31 of.52

(denumirea autorității contractante și adresa completă)

Stimați domni,

Ca urmare a anunțului/invitației de participare/de preselecție apărut în Buletinul achizițiilor publice și/sau Jurnalul Oficial al Uniunii Europene, ocds-b3wdp1-MD-1774365177107 din . . . 03.04.2026 . (ziua/luna/anul), privind aplicarea procedurii pentru atribuirea contractului
. Achiziționarea de tomberoane conform necesităților pentru locuitorii comunei Alcedar, r-nul Șoldănești . (denumirea contractului de achiziție publică), noi . . .S.A. EXIMOTOR.
(denumirea/numele ofertantului/candidatului), am luat cunoștință de condițiile și de cerințele expuse în documentația de atribuire și exprimăm prin prezenta interesul de a participa, în calitate de ofertant/candidat, neavând obiecții la documentația de atribuire.

Data completării 03.04.2026 Cu stimă,

Ofertant/candidat

.....
(semnătura autorizată)

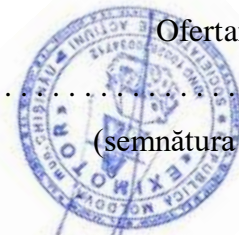

**DECLARAȚIE
privind valabilitatea ofertei**

Către A.O. "VIS REALIZAT ACASA" 7201, MOLDOVA, Șoldănești, or.Șoldănești,
Pacii nr.31 of.52

(denumirea autorității contractante și adresa completă)

Stimați domni,

Ne angajăm să menținem oferta valabilă, **privind achiziționarea** Achiziționarea de
tomboroane conform necesităților pentru locuitorii comunei Alcedar, r-nul Șoldănești
(se indică obiectul achiziției)

prin procedura de achiziție Achiziții cu costuri mici,
(tipul procedurii de achiziție)

pentru o durată de 30 (treizeci) zile, (durata în litere și cifre), respectiv până la data de
03.05.2026 (ziua/luna/anul), și ea va rămâne obligatorie pentru noi și poate fi
acceptată oricând înainte de expirarea perioadei de valabilitate.

Data completării 03.04.2026 Cu stimă,

Ofertant/candidat

.....
(semnătura autorizată)



DECLARAȚIE
Privind experiența similară și

lista principalelor livrari/prestări efectuate în ultimii 3 ani de activitate

Nr d/o	Obiectul contractului	Denumirea/numele beneficiarului/Adresa	Calitatea Furnizorului/Prestatorului ^{*)}	Prețul contractului/ valoarea bunurilor/serviciilor livrate/prestate	Perioada de livrare/prestare (luni)
1	Tehnica	Giurgiulesti Cahul	contract unic	1.269.600,00 lei	09.09.2020
2	Tehnica	Serviciul Special pentru Influențe Active asupra Proceselor Hidrometeorologice	Contract unic	1 269 600,00 lei	31.12.2021
3	Tehnică Specială	Primpăria s. Dănceni, r. Ialoveni	contract unic	1.620.000,00 lei	03.12.2021
4	Tehnica comunala	Directia Generala Locativ Comunala si Amenajare	contract unic	3.240.000,00 lei	17.09.2021
5	Tehnica	Directia Invatamint Hincesti	contract unic	1.583.600,00 lei	15.09.2021
6	Tehnică specială	IMGLC Comrat	contract unic	1.200.000,00 lei	21.01.2021
7	Tehnica	UNDP	contractant unic	4 567 243,50 lei	21.10.2021
8	Tehnica	Gospodaria Comunal Locativa Briceni IM	contractant unic	1.579.440,00 lei	06.06.2022
9	Tehnica	Consiliul Raional Cahul	Contract unic	2 088 000,00 lei	11.11.2022
10	Tractor cu utilaje agricole	Primaria Ghelauza	contractant unic	1 219 000 lei	24.02.2023
11	Tractor cu utilaje agricole	Primaria Racovat	contractant unic	1 031 717,65 lei	26.07.2023
12	Tractor cu utilaje agricole	Primaria Casunca	contractant unic	759 370 lei	18.09.2023
13	Tractor cu utilaje agricole	Primaria Radulenii Vechi	contractant unic	497 980 lei	15.05.2023
14	Tehnica Specială	UNDP	contractant unic	325,318.00 USD	09.03.2024
15	Tractor cu utilaje agricole	Primăria com. Zagarancea	Contract unic	871 350 lei	17.04.2024
16	Tractor	Primăria Stolniceni	Contract unic	384 000 lei	04.10.2024
17	Tractor	Primaria Dumbravita	Contract unic	535 500 lei	12.11.2024
18	Tractor	Primaria Bubuieci	Contract unic	584.300,00 lei	02.04.2025

19	Tractor si remorca	Primaria Hincesti	Contract unic	460.000,00 lei	02.07.2025
20	Tractor si echipament	Primaria s. Mihalaseni	Contract unic	1.079.040,00 lei	26.08.2025
21	Tractor si echipament	Primaria Hirbovat r. Anenii Noi	Contract unic	515.794 lei	09.09.2025
22	Tractor si echipamente	Primaria Zahoreni r. Orhei	Contract unic	1 050 052,60 lei	30.09.2025
23	Tractor si echipament	Primaria com. Manta r. Cahul	Contract unic	1 518 600 lei	01.10.2025
24	Tractor si echipament	Primaria Bulboci r. Soroca	Contract unic	422.600 lei	06.10.2025
25	Echipament comunal	Primaria Puhoi	Contract unic	1 741 800 lei	15.10.2025
26	Echipament comunal	Primaria Vasieni	Contract unic	709 999 lei	21.10.2025
27	Tractor si echipament	Primaria Navirnet s. Falesti	Contract unic	459 600 lei	28.11.2025

*) Se precizează calitatea în care a participat la îndeplinirea contractului, care poate fi de: contractant unic sau lider de asociație; contractant asociat; subcontractant.

Semnat: _____

Nume: Socolova Natalia

Funcția în cadrul firmei: Director

Denumirea firmei: „Eximotor SA”

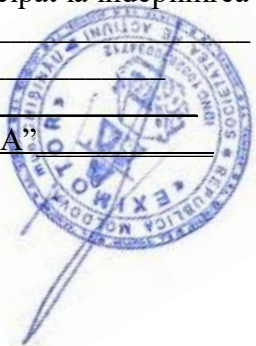

DECLARAȚIE
privind personalul de specialitate propus pentru implementarea contractului

Nr. d/o	Funcția	Studii de specialitate	Vechimea în munca de specialitate (ani)	Numărul și denumirea bunurilor/serviciilor similare livrate/prestate în calitate de conducător	Numărul certificatului de atestare și data eliberării
1	2	3	4	5	
1.	Director	Studii superioare complete	35 ani	Peste 2000	
2.	Manager	Studii superioare complete	10 ani	Peste 500	
3.	Manager	Studii superioare complete	5 ani	Peste 100	
4.	Mecanicieni	Studii superioare complete	10 ani	Peste 2000	

Semnat: _____

Nume: Socolova Natalia

Funcția în cadrul firmei: Director

Denumirea firmei: „Eximotor SA”



SPECIFICAȚII TEHNICE

Numărul procedurii de achiziție: ocds-b3wdp1-MD-1774365177107 din 03.04.2026						
Obiectul achiziției: <u>Achiziționarea de tomberoane conform necesităților pentru locuitorii comunei Alcedar, r-nul Soldănești</u>						
Denumirea bunurilor	Denumirea modelului bunului	Țara de origine	Producătorul	Specificarea tehnică deplină solicitată de către autoritatea contractantă	Specificarea tehnică deplină propusă de către ofertant	Standarde de referință
1	2	3	4	5	6	7
Lotul 1						
Tomberoane de 120L	Plastic Gogic Premium 120L	Serbia	Plastic Gogic	<p>Cerinețele tehnice pentru tomberoane de 120 litri:</p> <ul style="list-style-type: none"> ● Forma: dreptunghiulară; ● Domeniul de utilizare: pentru aer liber; ● Volum: 120 L; ● Materialul carcasei: plastic; ● Dimenisuni: 500x550x933mm; ● Culoarea: Negru. ● Capacitate maximă de încărcare: până la 60 kg ● Metodă de fabricație: turnare prin injecție, dintr-o singură bucată (fără îmbinări), pentru o rezistență sporită. ● Capac articulat: Ușor de ridicat, rezistent la intemperii, prevăzut cu mânere ergonomice pentru deschidere manuală. ● Roți din cauciuc masiv (diametru ~200 mm): Asigură transportul ușor chiar și pe teren 	<p>Pubele Premium 120 litri:</p> <ul style="list-style-type: none"> ● Forma: dreptunghiulară; ● Domeniul de utilizare: pentru aer liber; ● Volum: 120 L; ● Materialul carcasei: plastic; ● Dimenisuni conform standarul EN 840 ● Capacitate maximă de încărcare: până la 60 kg ● Culoarea: Negru. ● Metodă de fabricație: turnare prin injecție, dintr-o singură bucată (fără îmbinări), pentru o rezistență sporită. HDPE virgin 100% ● Capac articulat: Ușor de ridicat, rezistent la intemperii, prevăzut cu mânere ergonomice pentru deschidere manuală. ● Roți din cauciuc masiv (diametru 200 	

				<p>denivelat.</p> <ul style="list-style-type: none"> ● Grosimea minimă a peretelui nu trebuie să fie mai mică de 3 mm ● Corpul poate fi prevăzut cu margele sau proiecții de contur pentru stabilizare. 	<p>mm): Asigură transportul ușor chiar și pe teren denivelat.</p> <ul style="list-style-type: none"> ● Grosimea minimă a peretelui - 3mm ● Corpul poate fi prevăzut cu margele sau proiecții de contur pentru stabilizare. ● Greutate 9,1 kg ● In stock, livrare 3 zile 	
TOTAL						

Semnat: _____ Numele, Prenumele: Socolova Natalia

În calitate de: Director

Ofertantul: S.A. EXIMOTOR Adresa: str. Albișoara, 38 A, Chișinău, MD2005



SPECIFICAȚII DE PREȚ

Numărul procedurii de achiziție: ocds-b3wdp1-MD-1774365177107 din 03.04.2026										
Obiectul de achiziție: <u>Achiziționarea de tomberoane conform necesităților pentru locuitorii comunei Alcedar, r-nul Soldănești</u>										
Codul CPV	Denumirea bunurilor	Unit. de măsură	Canti - tatea	Preț unitar (fără TVA)	Preț unitar (cuTVA)	Suma fără TVA (lei)	Suma cu TVA (lei)	Termenul de prestare	Clasificație bugetară (IBAN)	Discount %
1	2	3	4	5	6	7	8	9	10	11
Lotul 1 . Tomberoane de 120L								Livrarea bunurilor vor fi livrate în termen de 3 de zile de la semnarea contractului.		
	Tomberoane de 120L	buc	250	400,00	480,00	100 000,00	120 000,00			
Total lotul 1						100 000,00	120 000,00			
TOTAL						100 000,00	120 000,00			

Semnat: _____ Numele, Prenumele: Socolova NataliaÎn calitate de: DirectorOfertantul: S.A. EXIMOTOR Adresa: str. Albișoara, 38 A, Chișinău, MD2005

FORMULAR INFORMATIV DESPRE OFERTANT

Data: 03.04.2026

1. Informații generale		
1.1	Numele juridic al ofertantului	“Eximotor” S.A.
1.2	Adresa juridică a ofertantului în țară înregistrării	R. Moldova, or. Chișinău, str. Albișoara 38a
1.3	Statutul juridic al ofertantului	Societate pe Acțiuni
	Proprietate	Privată
	Formă de organizare juridică	S.A.
1.4	Anul înregistrării ofertantului	12.06.1995
1.5	Statutul de afaceri al ofertantului	Juridic
	Producător	Servicii
	Agent local/Distribuitoare al producătorului străin	Distribuitoare al producătorului străin
	Telefon / Fax	069020998, 068685429
	E-mail:	socolova.eximotor@gmail.com , eximotorsa2019@gmail.com
1.6	Rechezitele Bancare:	c/f: 1002600034712 TVA: 0603690 IBAN: MD08PR002251130060160201 B.C. ProCredit Bank S.A.. c/b PRCBMD22

Semnat : _____

Numele : Socolova Natalia

În calitate de: Director

Ofertantul: “Eximotor” S.A.

Adresa juridică: R. Moldova, or. Chișinău, str. Albișoara 38a

Data: 03.04.2026



L.Ș.

Declarație privind condițiile de livrare bunurilor

Prin prezenta, compania „Eximotor SA”, participând la licitația cu nr. ocds-b3wdp1-MD-1774365177107 din 03.04.2026, declarăm că livrarea bunurilor sint cheltuielile operatorului economic cistigator.

Data completării 03.04.2026

Cu stimă,

Eximotor SA,
director,
Socolova Natalia



APROBAT
prin Ordinul
Ministrului Finanțelor
nr. 145 din 24 noiembrie 2020

DECLARAȚIE
privind confirmarea identității beneficiarilor efectivi și neîncadrarea acestora în
situația condamnării pentru participarea la activități ale unei organizații sau grupări
criminale, pentru corupție, fraudă și/sau spălare de bani.

Subsemnatul, Socolova Natalia reprezentant împuternicit al Eximotor SA (*denumirea operatorului economic*) în calitate de ofertant/ofertant asociat desemnat câștigător în cadrul procedurii de achiziție publică nr. ocds-b3wdp1-MD-1774365177107 din 03.04.2026, declar pe propria răspundere, sub sancțiunile aplicabile faptei de fals în acte publice, că beneficiarul/beneficiarii efectivi ai operatorului economic în ultimii 5 ani nu au fost condamnați prin hotărâre judecătorească definitivă pentru participarea la activități ale unei organizații sau grupări criminale, pentru corupție, fraudă și/sau spălare de bani.

Numele și prenumele beneficiarului efectiv	IDNP al beneficiarului efectiv
Socolova Natalia	0961303541877

Data completării: 03.04.2026
Semnat: _____
Nume/prenume: Socolova Natalia
Funcția: Director
Denumirea operatorului economic Eximotor SA
IDNO al operatorului economic 1002600034712



Certificate of Registration

This is to certify that the Management System of:

MNG PLASTIK-GOGIĆ DOO INĐIJA

**Kralja Petra I 227,
22320 Indija, Srbija**

has been approved by Alcumus ISOQAR and is compliant with the requirements of:

ISO 45001:2018
SRPS ISO 45001:2018



Certificate Number:	6513-OHS-001
Initial Registration Date:	7 November 2017
Previous Expiry Date:	7 November 2023
Recertification Date:	9 August 2023
Re-issue Date:	9 November 2023
Current Expiry Date:	7 November 2026

Scope of Registration:

Production of Plastic Materials and Plastic Containers, Plastic Tables and Chairs and Similar Objects

Signed:
Alyn Franklin, Chief Executive Officer
(on behalf of Alcumus ISOQAR)

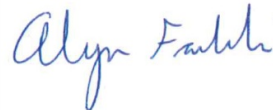

This certificate will remain current subject to the company maintaining its system to the required standard. This will be monitored regularly by Alcumus ISOQAR. Further clarification regarding the scope of this certificate and the applicability of the relevant standards' requirement may be obtained by consulting Alcumus ISOQAR.

PlastikGogic

MNG PLASTIK-GOGIĆ DOO INDIJA, Kralja Petra I bb, 22320 INDIJA
PIB: 101612478 // PEPA: 130019374
Žiro-račun: 105-31271-15 AIK banka // 220-130103-14 ProCredit banka



Sertifikat izdat 09.02.2017
Trenutno važno: proverite putem QR code

To whom it may concern

Statement

We, Plastic Gogic company, located in Indija, Serbia, major producer of plastic bins 120-1100 liters, starting from year 1974, confirm that "Eximotor" JSC, are exclusive representative of our brand in Republic of Moldova, and are authorized to sell all range of our products.

MNG Plastik-Gogic doo Indija

Slobodan Gogic





BC „MOLDINDCONBANK” S.A.

Sucursala „Corporate”

Republica Moldova, MD 2001
mun. Chișinău, str. Tighina, 25
Tel. : (373 22) 62-45-44

Data 19. IUN. 2025

Nr. 41-09/261

Республика Молдова, MD 2001,
мун. Кишинэу, ул. Тигина, 25
Тел. : (373 22) 62-45-44

CERTIFICAT

B.C. „Moldindconbank” S.A. confirmă că "EXIMOTOR" S.A. IDNO 1002600034712 la data de 18.06.2025 deține următoarele conturi bancare:

Nr.	IBAN	Valuta
1	MD38ML000000022512092160	MDL
2	MD38ML000000022512092160	USD
3	MD38ML000000022512092160	EUR
4	MD38ML000000022512092160	RUB



_____ (semnătura reprezentantului Băncii)

Paulina Danoi (NP)

Director Sucursala (functia)

Executor - Elena Dumbravanu (12930), Sucursala Corporate
Tel.- 080011111
Data/ora - 18.06.2025 / 17:30
CCF4

Certificate of Registration

This is to certify that the Management System of:

MNG PLASTIK GOGIC d.o.o.

**Kralja Petra I 227
22320 Indija
Srbija**

has been approved by Alcumus ISOQAR and is compliant with the requirements of:

ISO 14001:2015
SRPS ISO 14001:2015



Certificate Number:	6513-E15-001
Initial Registration Date:	26 September 2007
Previous Expiry Date:	26 September 2022
Recertification Date:	12 August 2022
Re-issue Date:	20 September 2022
Current Expiry Date:	26 September 2025

Scope of Registration:

Production of Plastic Materials and Plastic Containers, Plastic Tables and Chairs and Similar Objects

Signed:
Alyn Franklin, Chief Executive Officer
(on behalf of Alcumus ISOQAR)



This certificate will remain current subject to the company maintaining its system to the required standard. This will be monitored regularly by Alcumus ISOQAR. Further clarification regarding the scope of this certificate and the applicability of the relevant standards' requirement may be obtained by consulting Alcumus ISOQAR.



I.P. "AGENȚIA SERVICII PUBLICE"

Departamentul înregistrare și licențiere a unităților de drept

Extras

**din Registrul de stat al persoanelor juridice
nr. 166541 din 03.02.2025**



Denumirea completă: **SOCIETATEA PE ACȚIUNI "EXIMOTOR".**

Denumirea prescurtată: **"EXIMOTOR" S.A.**

Forma juridică de organizare: **Societate pe acțiuni.**

Numărul de identificare de stat și codul fiscal: **1002600034712**

Data înregistrării de stat: **12.06.1995**

Sediu: **MD-2024, strada Aerodromului 15, ap. 6, mun. Chișinău, Republica Moldova.**

Genurile de activitate:

1. Comerț cu autoturisme și autovehicule ușoare (sub 3,5 tone);
2. Comerț cu alte autovehicule;
3. Întreținerea și repararea autovehiculelor;
4. Comerț cu ridicata de piese și accesorii pentru autovehicule;
5. Comerț cu amănuntul de piese și accesorii pentru autovehicule;
6. Comerț cu motociclete, piese și accesorii aferente; întreținerea și repararea motocicletelor;
7. Comerț cu ridicata al aparatelor electrice de uz gospodăresc, al aparatelor de radio și televizoarelor;
8. Comerț cu ridicata al altor bunuri de uz gospodăresc;
9. Comerț cu ridicata al mașinilor agricole, echipamentelor și furniturilor;
10. Comerț cu ridicata al mașinilor-unelte;
11. Comerț cu ridicata al mașinilor pentru industria minieră și construcții;
12. Comerț cu ridicata al altor mașini și echipamente;
13. Comerț cu ridicata al deșeurilor și resturilor;
14. Comerț cu ridicata nespecializat;
15. Comerț cu amănuntul în magazine nespecializate, cu vânzare predominantă de produse nealimentare;
16. Repararea mașinilor;
17. Repararea echipamentelor electrice;
18. Repararea și întreținerea altor echipamente de transport;
19. Repararea altor echipamente;
20. Colectarea deșeurilor nepericuloase;
21. Colectarea deșeurilor periculoase;
22. Lucrări de construcții a clădirilor rezidențiale și nerezidențiale;
23. Comerț cu amănuntul al articolelor și aparatelor electrocasnice, în magazine specializate;
24. Comerț cu amănuntul al mobilei, al articolelor de iluminat și al articolelor de uz casnic n.c.a., în magazine specializate;
25. Comerț cu amănuntul al echipamentelor sportive, în magazine specializate;
26. Comerț cu amănuntul al jocurilor și jucăriilor, în magazine specializate;
27. Comerț cu amănuntul al altor bunuri noi, în magazine specializate;
28. Comerț cu amănuntul prin standuri, chioșcuri și piețe al altor produse;
29. Comerț cu amănuntul prin intermediul caselor de comenzi sau prin Internet;
30. Comerț cu amănuntul efectuat în afara magazinelor, standurilor, chioșcurilor și piețelor;
31. Transporturi rutiere de mărfuri;
32. Depozitări;
33. Activități de servicii anexe pentru transporturi terestre;
34. Alte activități poștale și de curier;
35. Alte intermediari financiare n.c.a.;
36. Închirierea și exploatarea bunurilor imobiliare proprii sau închiriate;
37. Activități de consultanță pentru afaceri și management;
38. Activități ale agențiilor de publicitate;

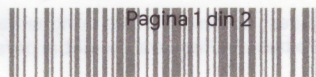

39. Servicii de reprezentare media;

Capitalul social: **600000 Lei**

Administrator(i): **SOCOLOVA NATALIA.**

Beneficiari efectivi: **SOCOLOVA NATALIA.**

Prezentul extras este eliberat în temeiul art. 34 al Legii nr.220/2007 privind înregistrarea de stat a persoanelor juridice și a întreprinzătorilor individuali și confirmă datele din Registrul de stat la data de 03.02.2025

Specialist coordonator

Aurelia Racu

tel. 022-207839



REPUBLICA



MOLDOVA

CERTIFICAT DE ÎNREGISTRARE

SOCIETATEA PE ACȚIUNI "EXIMOTOR"
ESTE ÎNREGISTRATĂ LA CAMERA ÎNREGISTRĂRII DE STAT

Numărul de indentificare de stat - codul fiscal
1002600034712

Data înregistrării

12.06.1995

Data eliberării

20.01.2005

Iovu Galina, registrator de stat

*Funcția, numele, prenumele persoanei
care a eliberat certificatul*

semnătură

MD 0011311





GUVERNUL
REPUBLICII
MOLDOVA



SERVICIUL FISCAL DE STAT



CERTIFICAT

privind lipsa sau existența restanțelor față de bugetul public național

Nr.
№ 1257712

Din
От 25.03.2026 12:57



DATE DESPRE CONTRIBUABIL / ИНФОРМАЦИЯ О НАЛОГОПЛАТЕЛЬЩИКЕ

Codul fiscal / Numărul de identificare

Фискальный код / Идентификационный номер

1002600034712

Denumirea

Наименование

SOCIETATEA PE ACȚIUNI "EXIMOTOR"



**ATESTAREA LIPSEI SAU EXISTENȚEI RESTANȚELOR CONFORM DATELOR SISTEMULUI
INFORMAȚIONAL AUTOMATIZAT / ПОДТВЕРЖДЕНИЕ ОТСУТСТВИЯ ИЛИ НАЛИЧИЯ
ЗАДОЛЖНОСТЕЙ СОГЛАСНО ДАННЫМ ИНФОРМАЦИОННОЙ АВТОМАТИЗИРОВАННОЙ
СИСТЕМЫ**

La data emiterii prezentului certificat restanța față de bugetul public național constituie

На дату выдачи данной справки задолженность перед национальным публичным бюджетом составляет

0 MDL



VALABIL PÂNĂ LA / ДЕЙСТВИТЕЛЕН ДО

09.04.2026 12:57



Prezentul document este eliberat în temeiul Art. 29, alin. (3) din Legea cu privire la registre nr. 71/2007 și în baza datelor furnizate de Serviciul Fiscal de Stat în Portalul guvernamental integrat EVO / Справка выдана в соответствии со ст. 29 п. (3) Закона о реестрах № 71/2007 на основании данных, предоставленных Государственной налоговой службой на Интегрированный правительственный портал EVO.

Generat și semnat de Portalul guvernamental integrat EVO la 25.03.2026 12:57

Prezentul certificat este semnat electronic în conformitate cu Legea nr.124 din 19.05.2022

Сертификат подписан электронной подписью в соответствии с Законом № 124 от 19.05.2022



Certificatul este descărcat din Portalul guvernamental integrat EVO (evo.gov.md) și este semnat electronic de către posesorul acestui portal și are aceeași valoare juridică ca și documentele eliberate pe suport de hârtie de către organele cu atribuții de administrare fiscală. Verificarea autenticității semnăturii electronice poate fi realizată cu ajutorul Serviciului Guvernamental de Semnătură Electronică (msign.gov.md)

Сертификат скачен с Интегрированный правительственный портал EVO (evo.gov.md) и подписан электронной подписью владельца портала и имеет такую же юридическую силу, как и документы выдаваемые на бумаге органами налоговой администрации. Проверку подлинности электронной подписи можно осуществить с помощью Интегрированный правительственный портал EVO (msign.gov.md)

Inspecco CERTIFICATE

This is to certify that the Quality Management System of
MNG PLASTIK GOGIC d.o.o.

**Kralja Petra I 227,
22320 Indjija, Srbija**

has been verified by INSPECCO Zertifizierungs- und Inspektionsdienste GmbH in accordance
with the requirements of § 5,6 and 7.8 of

EN ISO 14021:2017

Self-declared environmental claims (Type II environmental labelling)

**Production of Plastic Materials and Plastic Containers, Plastic
Tables and Chairs and Similar Objects**

Certificate No:	INS.SB-1600-01/ REV00
Certificate is valid from/till:	29.05.2024 / 21.04.2027
Certificate issue date/ location:	29.05.2024, Plankstadt
Certificate first issue date:	22.04.2021
Certificate loop No:	04
EA Code:	14

Certification Manager



This certificate is renewed annually and completing 3 years cycle if compliance with the INSPECCO certification requirements and successful surveillance audit at least once a year.



Inspecco

INSPECCO Zertifizierungs- und Inspektionsdienste GmbH
Brauereistr. 13 D-68723
Plankstadt / Germany
Phone: +49 06202 9548657

I-B-F-20 R05, 18.02.2024

info@inspecco.com
www.inspecco.com

WE BUILD TRUST

Certificate of Registration

This is to certify that the Management System of:

MNG PLASTIK GOGIC d.o.o.
Kralja Petra I 227,22320 Indija, Srbija

has been approved by Alcumus ISOQAR and is compliant
with the requirements of:

ISO 9001:2015
SRPS ISO 9001:2015

SCOPE OF REGISTRATION

Production of Plastic Materials and Plastic Containers, Plastic Tables and Chairs and Similar Objects.
Proizvodnja plastičnih materijala i plastičnih kontejnera, plastičnih stolova i stolica i sličnih predmeta.

CERTIFICATE NUMBER: 6513-QMS-001

Initial Registration Date:	26 September 2007
Previous Expiry Date:	26 September 2025
Recertification Audit Date:	9 August 2025
Re-issue Date:	30 September 2025
Current Expiry Date:	26 September 2028

SIGNED



Jim Anderson, Chief Executive Officer
(on behalf of Alcumus ISOQAR)

This certificate will remain current subject to the company maintaining its system to the required standard. This will be monitored regularly by Alcumus ISOQAR. Further clarification regarding the scope of this certificate and the applicability of the relevant standards' requirement may be obtained by consulting Alcumus ISOQAR.

Alcumus ISOQAR Limited, Cobra Court, 1 Blackmore Road, Stretford, Manchester M32 0QY
T: 0161 865 3699 E: isoqarenquires@alcumus.com W: isoqar.com
This certificate is the property of Alcumus ISOQAR and be returned of request.



Anlage / Appendix 1 zu / to



Zertifikat / Certificate

Blatt / Page

S 60177552

0001

Ihr Zeichen / Client Reference

Unser Zeichen / Our Reference

Ausstellungsdatum / Date of issue

HU24SD1R 001

26.08.2024

Bezeichnung /Designation:	Abmessungen /Overall dimensions (L x W x H) [mm]	Gewicht /Weight [kg]	Nominal Nutzmasse /Max. permissible mass [kg]	Werkzeug Nr. /Mold number (Behälter / Deckel) (Body / lid)
60 Liter Urban	445 x 522 x 935	8,5	50	WB.525.60.M15.K1 / WB.527.60/80.M15.K2
80 Liter Urban	445 x 522 x 935	8,1	50	WB.524.80.M15.K1 / WB.527.60/80.M15.K2
120 Liter Premium	480 x 550 x 964	9,1	60	WB.307.120.M1.K1 / WB.307.120.M1.K2
120 Liter Twin	489 x 541 x 953	8,0	60	WB.355.120.M4.K1 / WB.355.120.M4.K2
120 Liter Urban	480 x 555 x 950	8,2	60	WB.562.120.M15.K1 / WB.528.120.M15.K2 WB.689.120.M15.K1 / WB.690.120.M15.K2
140 Liter Standard	480 x 550 x 1055	9,1	70	WB.181.140.M2.K1 / WB.356.140.M3.K2
240 Liter H	585 x 740 x 1070	12,7	110	WB.216.240.M5.K1 / WB.216.240.M5.K2
240 Liter Premium	578 x 734 x 1080	12,7	110	WB.309.240.M1.K1 / WB.308.240.M1.K2
240 Liter Twin	584 x 710 x 1064	11,1	110	WB.358.240.M4.K1 / WB.358.240.M4.K2
240 Liter Standard	580 x 740 x 1070	12,8	110	WB.357.240.M3.K1 / WB.357.240.M3.K2
240 Liter Standard UL	580 x 740 x 1085	13,0	110	WB.357.240.M3.K1 / WB.529.240.M15.K2
240 Liter Urban	578 x 731 x 1080	11,6	110	WB.697.240.M15.K1 / WB.529.240.M15.K2
360 Liter Urban	596 x 880 x 1099	15,1	160	WB.484.360.M15.K1 / WB.485.360.M15.K2

Material: HDPE Behälter /Container;
Gummiräder /Rubber wheels
Achse aus Stahl /Steel axle

Tibor Mózes

Tibor Mózes

Seite / Page 1 von / of 1

Zertifikat *Certificate*

Zertifikatsnummer Certificate No.:

S 60177552 0001

Berichtsnummer Report No.:

HU24SD1R 001

Genehmigungsinhaber License Holder:

MNG PLASTIK-GOGIC doo Indjija

Kralja Petra I 227

22320 Indjija

Serbia

Fertigungsstätte Manufacturing Site:

MNG PLASTIK-GOGIC doo Indjija

Kralja Petra I 227

22320 Indjija

Serbia

Prüfzeichen Test Mark:

Geprüft nach Tested according to:

EN 840-1:2020

EN 840-5:2020

EN 840-6:2020

RAL-GZ 951/1/08.23

AfPS GS 2019:01 PAK

Geräteidentifikation
Product Identification
Produkt:

Waste Bin

Product:

(Mobile waste container)

Modell:

Modelle sind auf nächste(r) Seite(n) gelistet

Type:
Type designation(s) are listed on the next page(s)
Technische Daten:

Anlage / Appendix 1

Technical Data:
Gültig bis:

2029-08-25

Date of expiry:
Gültig ab:

2024-08-26

Valid from:
Zertifizierungsstelle:
Certification body:
Ausstellungsdatum:

2024-08-26

Date of issue:

Mózes Tibor



Dem Zertifikat liegt unsere Prüf- und Zertifizierungsordnung zugrunde.

Produkt und Fertigungsstätte erfüllen § 20 des Produktsicherheitsgesetzes.

This certificate is based on our Testing and Certification Regulation.

The provisions of §20 Product Safety Act are complied with.

TÜV Rheinland LGA Products GmbH, Tillystraße 2, 90431 Nürnberg

<http://www.tuv.com/safety> E-mail: markcheck@tuv.com

Fax: +49 221 806-3935

Zertifikat *Certificate*

Zertifikatsnummer *Certificate No.:*

S 60177552 0001

Berichtsnummer *Report No.:*

HU24SD1R 001

Produkt *Product:*

Waste Bin
(Mobile waste container)

Modell *Type:*

Bezeichnung *Designation:*

Fahrbare Abfall- und Wertstoffbehälter mit 2 Rädern
/Mobile waste and recycling container with 2 wheels

60 Liter Urban
80 Liter Urban
120 Liter Premium
120 Liter Twin
120 Liter Urban
140 Liter Standard
240 Liter H
240 Liter Premium
240 Liter Twin
240 Liter Standard
240 Liter Standard UL
240 Liter Urban
360 Liter Urban

Ersetzt Zertifikat /Replaces certificate S 60154388, S 60156985



Anlage / Appendix 1 zu / to



Zertifikat / Certificate
S 60177575

Blatt / Page
0001

Ihr Zeichen / Client Reference

Unser Zeichen / Our Reference
HU24EQPV 001

Ausstellungsdatum / Date of issue
26.08.2024

Bezeichnung /Designation:	Abmessungen /Overall dimensions (L x W x H) [mm]	Gewicht /Weight [kg]	Nennvolumen /Nominal volume [l]	Nominal Nutzmasse /Max. permissible mass [kg]	Werkzeug Nr. /Mold number (Behälter / Deckel) (Body / lid)
660 Liter Premium	1370 x 778 x 1228	36,9	660	310	WB.338.660.M1.K1 / WB.337.660.K2
770 Liter Premium	1370 x 778 x 1365	39,2	770	360	WB.338.770.M1.K1 / WB.337.660.K2
1100 Liter Premium	1370 x 1074 x 1344	44,6	1100	510	WB.345.1100.M6.K1 / WB.346.1100.M6.K2
1100 Liter Premium UL	1370 x 1074 x 1344	44,6	1100	510	WB.345.1100.M6.K1 / WB.637.1100.M15.K2
1100 Liter Urban	1370 x 1074 x 1355	43,1	1100	510	WB.631.1100.M15.K1 / WB.637.1100.M15.K2
1100 Liter Urban, LIL	1370 x 1074 x 1374	43,7	1100	510	WB.631.1100.M15.K1 / WB.637.1100.M15.K2 (2) / SP.638.M15.K2
1100 Liter Urban PL	1370 x 1074 x 1354	43,2	1100	510	WB.631.1100.M15.K1 / WB.346.1100.M6.K2

Material: HDPE Behälter /Container;
Gummiräder /Rubber wheels
Achse aus Stahl /Steel axle

Tibor Mózes

Zertifikat *Certificate*

Zertifikatsnummer Certificate No.:

S 60177575 0001

Berichtsnummer Report No.:

HU24EQPV 001

Genehmigungsinhaber License Holder:

MNG PLASTIK-GOGIC doo Indjija

Kralja Petra I 227

22320 Indjija

Serbia

Fertigungsstätte Manufacturing Site:

MNG PLASTIK-GOGIC doo Indjija

Kralja Petra I 227

22320 Indjija

Serbia

Prüfzeichen Test Mark:

Geprüft nach Tested according to:

EN 840-2:2020

EN 840-5:2020

EN 840-6:2020

RAL-GZ 951/1/08.23

AfPS GS 2019:01 PAK

Geräteidentifikation
Product Identification
Produkt:

Waste Bin

Product:

(Mobile waste container)

Modell:

Modelle sind auf nächste(r) Seite(n) gelistet

Type:
Type designation(s) are listed on the next page(s)
Technische Daten:

Anlage / Appendix 1

Technical Data:
Gültig bis:

2029-08-25

Date of expiry:
Gültig ab:

2024-08-26

Valid from:
Zertifizierungsstelle:
Certification body:
Ausstellungsdatum:

2024-08-26

Date of issue:

Mózes Tibor



Dem Zertifikat liegt unsere Prüf- und Zertifizierungsordnung zugrunde.

Produkt und Fertigungsstätte erfüllen § 20 des Produktsicherheitsgesetzes.

This certificate is based on our Testing and Certification Regulation.

The provisions of §20 Product Safety Act are complied with.

TÜV Rheinland LGA Products GmbH, Tillystraße 2, 90431 Nürnberg

<http://www.tuv.com/safety> E-mail: markcheck@tuv.com

Fax: +49 221 806-3935

Zertifikat *Certificate*

Zertifikatsnummer *Certificate No.:*
S 60177575 0001

Berichtsnummer *Report No.:*
HU24EQPV 001

Produkt *Product:* Waste Bin
(Mobile waste container)

Modell *Type:* **Bezeichnung** *Designation:*
Fahrbare Abfall- und Wertstoffbehälter mit 4 Rädern für Kammschüttungen
/Mobile waste and recycling container with 4 wheels for comb
liftingdevices

660 Liter Premium
770 Liter Premium
1100 Liter Premium
1100 Liter Premium UL
1100 Liter Urban
1100 Liter Urban, LIL
1100 Liter Urban PL

Ersetzt Zertifikat /Replaces certificate S 60168352



Waste bin 120l Premium Series



TECHNICAL DATA:

Volume: 120 lt
Dimensions: 550 x 480 x 964 mm
Weight: approx. 9,00 kg
Material: HDPE, UV-stabilized, resistant to high and low temperatures
Wheels: 2 rubber wheels Ø200
Corrosion-free steel axle
Foot board
Reinforced comb receiver (honey-comb structure)
Additional reinforcement on all walls – form of curved surface
Lip-handle lid
Axle bearing in the stack at the edge of container

OPTIONS:

Recycling inserts for PET, paper, packaging and glass
Foot pedal
Chip nest
Locking system
Noise reduction
Marking
Hot stamping
Colors: green, yellow, blue, dark grey, red, brown



Other colors on request.

ADVANTAGES OF HDPE MATERIAL:

Environment friendly
Long life expectancy
Can be recycled
Frost-proof
Chemical resistance
High UV light resistance

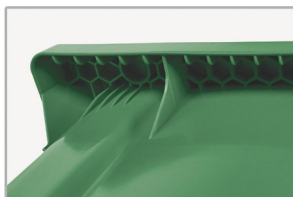

DIMENSIONS:

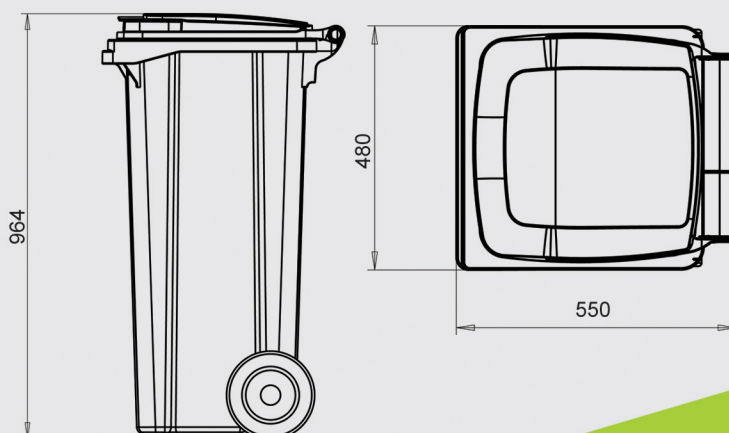

EN 840



LWA
92 dB

CE



Мусорный бак 120л (желтый) PG
570



Мусорный бак 120л (зеленый) РГ
570

SITUAȚIILE FINANCIARE

pentru perioada 01.01.2024 - 31.12.2024

Entitatea: Eximotor SA
Cod CUIÎO: 37541535
Cod IDNO: 1002600034712

Sediul:

MD:

Raionul(municipiul): 106, DDF RASCANI

Cod CUATM: 0150, SEC.RISCANI

Strada:

Activitatea principală: G4532, Comert cu amanuntul de piese si accesorii pentru autovehicule

Forma de proprietate: 16, Proprietate colectivă

Forma organizatorico-juridică: 500, Societățile pe acțiuni

Date de contact:

Telefon: 068407878

WEB:

E-mail: contabil@coleso.md

Numele și coordonatele al contabilului-șef: DI (dna) Bezrucico Nadejda Tel. 068407878

Numărul mediu al salariaților în perioada de gestiune: 92 persoane.

Persoanele responsabile de semnarea situațiilor financiare* Socolova Natalia

Unitatea de măsură: leu

BILANȚUL

la 31.12.2024

Anexa 1

Nr. cpt.	Indicatori	Cod rd.	Sold la	
			Începutul perioadei de gestiune	Sfârșitul perioadei de gestiune
1	2	3	4	5
	ACTIV			
A.	ACTIVE IMOBILIZATE			
	I. Imobilizări necorporale			
	1. Imobilizări necorporale în curs de execuție	010		
	2. Imobilizări necorporale în exploatare, total	020	31170	28306
	din care:			
	2.1. concesiuni, licențe și mărci	021	30462	27598
	2.2. drepturi de autor și titluri de protecție	022		
	2.3. programe informatice	023		
	2.4. alte imobilizări necorporale	024	708	708

3. Fond comercial	030		
4. Avansuri acordate pentru imobilizări necorporale	040		
Total imobilizări necorporale (rd.010 + rd.020 + rd.030 + rd.040)	050	31170	28306
II. Imobilizări corporale			
1. Imobilizări corporale în curs de execuție	060	396460	277794
2. Terenuri	070	9327458	12476605
3. Mijloace fixe, total	080	68086539	69112873
din care:			
3.1. clădiri	081	52915283	53556933
3.2. construcții speciale	082	106672	97031
3.3. mașini, utilaje și instalații tehnice	083	3172084	3592547
3.4. mijloace de transport	084	9722716	6839181
3.5. inventar și mobilier	085	534164	397728
3.6. alte mijloace fixe	086	1635620	4629453
4. Resurse minerale	090	6360	6360
5. Active biologice imobilizate	100		
6. Investiții imobiliare	110		
7. Avansuri acordate pentru imobilizări corporale	120		
Total imobilizări corporale (rd.060 + rd.070 + rd.080 + rd.090 + rd.100 + rd.110 + rd.120)	130	77816817	81873632
III. Investiții financiare pe termen lung			
1. Investiții financiare pe termen lung în părți neafiliate	140		
2. Investiții financiare pe termen lung în părți afiliate, total	150		
din care:			
2.1. acțiuni și cote de participație deținute în părțile afiliate	151		
2.2. împrumuturi acordate părților afiliate	152		
2.3. împrumuturi acordate aferente intereselor de participare	153		
2.4. alte investiții financiare	154		
Total investiții financiare pe termen lung (rd.140 + rd.150)	160		
IV. Creanțe pe termen lung și alte active imobilizate			
1. Creanțe comerciale pe termen lung	170		
2. Creanțe ale părților afiliate pe termen lung	180		
inclusiv: creanțe aferente intereselor de participare	181		
3. Alte creanțe pe termen lung	190		
4. Cheltuieli anticipate pe termen lung	200		

	5. Alte active imobilizate	210		
	Total creanțe pe termen lung și alte active imobilizate (rd.170 + rd.180 + rd.190 + rd.200 + rd.210)	220		
	TOTAL ACTIVE IMOBILIZATE (rd.050 + rd.130 + rd.160 + rd.220)	230	77847987	81901938
B.	ACTIVE CIRCULANTE			
	I. Stocuri			
	1. Materiale și obiecte de mică valoare și scurtă durată	240	480220	214506
	2. Active biologice circulante	250		
	3. Producția în curs de execuție	260		
	4. Produse și mărfuri	270	151546458	198741552
	5. Avansuri acordate pentru stocuri	280	27883724	46262209
	Total stocuri (rd.240 + rd.250 + rd.260 + rd.270 + rd.280)	290	179910402	245218267
	II. Creanțe curente și alte active circulante			
	1. Creanțe comerciale curente	300	19177613	23874873
	2. Creanțe ale părților afiliate curente	310		
	inclusiv: creanțe aferente intereselor de participare	311		
	3. Creanțe ale bugetului	320	3504217	1421301
	4. Creanțele ale personalului	330	121848	123488
	5. Alte creanțe curente	340	522	253
	6. Cheltuieli anticipate curente	350	83928	104841
	7. Alte active circulante	360		
	Total creanțe curente și alte active circulante (rd.300 + rd.310 + rd.320 + rd.330 + rd.340 + rd.350 + rd.360)	370	22888128	25524756
	III. Investiții financiare curente			
	1. Investiții financiare curente în părți nefiliate	380	778	776
	2. Investiții financiare curente în părți afiliate, total	390		
	din care:			
	2.1. acțiuni și cote de participație deținute în părțile afiliate	391		
	2.2. împrumuturi acordate părților afiliate	392		
	2.3. împrumuturi acordate aferente intereselor de participare	393		
	2.4. alte investiții financiare în părți afiliate	394		
	Total investiții financiare curente (rd.380 + rd.390)	400	778	776
	IV. Numerar și documente bănești	410	4884362	4819686
	TOTAL ACTIVE CIRCULANTE (rd.290 + rd.370 + rd.400 + rd.410)	420	207683670	275563485
	TOTAL ACTIVE	430	285531657	357465423

	(rd.230 + rd.420)			
	P A S I V			
	CAPITAL PROPRIU			
	I. Capital social și neînregistrat			
	1. Capital social	440	20000	600000
	2. Capital nevărsat	450	()	()
	3. Capital neînregistrat	460		
	4. Capital retras	470	()	()
	5. Patrimoniul primit de la stat cu drept de proprietate	480		
	Total capital social și neînregistrat (rd.440 + rd.450 + rd.460 + rd.470 + rd.480)	490	20000	600000
	II. Prime de capital	500		
	III. Rezerve			
	1. Capital de rezervă	510		
	2. Rezerve statutare	520		
C.	3. Alte rezerve	530		
	Total rezerve (rd.510 + rd.520 + rd.530)	540		
	IV. Profit (pierdere)			
	1. Corecții ale rezultatelor anilor precedenți	550	X	-89515
	2. Profit nerepartizat (pierdere neacoperită) al anilor precedenți	560	183476469	182859448
	3. Profit net (pierdere netă) al perioadei de gestiune	570	X	28909930
	4. Profit utilizat al perioadei de gestiune	580	X	()
	Total profit (pierdere) (rd.550 + rd.560 + rd.570 + rd.580)	590	183476469	211679863
	V. Rezerve din reevaluare	600		
	VI. Alte elemente de capital propriu	610		
	TOTAL CAPITAL PROPRIU (rd.490 + rd.500 + rd.540 + rd.590 + rd.600 + rd.610)	620	183496469	212279863
D.	DATORII PE TERMEN LUNG			
	1. Credite bancare pe termen lung	630	24880147	59725000
	2. Împrumuturi pe termen lung	640	30756846	30756846
	din care:			
	2.1. Împrumuturi din emisiunea de obligațiuni	641		
	inclusiv: împrumuturi din emisiunea de obligațiuni convertibile	642		
	2.2. alte împrumuturi pe termen lung	643	30756846	30756846
	3. Datorii comerciale pe termen lung	650		

	4. Datorii față de părțile afiliate pe termen lung	660		
	inclusiv: datorii aferente intereselor de participare	661		
	5. Avansuri primite pe termen lung	670		
	6. Venituri anticipate pe termen lung	680		
	7. Alte datorii pe termen lung	690		
	TOTAL DATORII PE TERMEN LUNG (rd.630 + rd.640 + rd.650 + rd.660 + rd.670 + rd.680 + rd.690)	700	55636993	90481846
	DATORII CURENTE			
	1. Credite bancare pe termen scurt	710		
	2. Împrumuturi pe termen scurt, total	720	2208196	681000
	din care:			
	2.1. Împrumuturi din emisiunea de obligațiuni	721		
	inclusiv: împrumuturi din emisiunea de obligațiuni convertibile	722		
	2.2. alte împrumuturi pe termen scurt	723	2208196	681000
	3. Datorii comerciale curente	730	40127992	46713262
	4. Datorii față de părțile afiliate curente	740		
	inclusiv: datorii aferente intereselor de participare	741		
	5. Avansuri primite curente	750	3173453	5942068
	6. Datorii față de personal	760	314910	457860
	7. Datorii privind asigurările sociale și medicale	770	373258	499603
	8. Datorii față de buget	780	200386	409921
	9. Datorii față de proprietari	790		
	10. Venituri anticipate curente	800		
	11. Alte datorii curente	810		
	TOTAL DATORII CURENTE (rd.710 + rd.720 + rd.730 + rd.740 + rd.750 + rd.760 + rd.770 + rd.780 + rd.790 + rd.800 + rd.810)	820	46398195	54703714
	PROVIZIOANE			
	1. Provizioane pentru beneficiile angajaților	830		
	2. Provizioane pentru garanții acordate cumpărătorilor/clientilor	840		
	3. Provizioane pentru impozite	850		
	4. Alte provizioane	860		
	TOTAL PROVIZIOANE (rd.830 + rd.840 + rd.850 + rd.860)	870		
	TOTAL PASIVE (rd.620 + rd.700 + rd.820 + rd.870)	880	285531657	357465423
E.				
F.				

SITUAȚIA DE PROFIT ȘI PIERDERE

de la 01.01.2024 până la 31.12.2024

Anexa 2

Indicatori	Cod rd.	Perioada de gestiune
------------	---------	----------------------

		precedenta	curenta
1	2	3	4
Venituri din vânzări, total	010	375801675	427604744
din care:			
venituri din vânzarea produselor și mărfurilor	011	373756861	425248162
venituri din prestarea serviciilor și executarea lucrărilor	012	2044814	2356582
venituri din contracte de construcție	013		
venituri din contracte de leasing	014		
venituri din contracte de microfinanțare	015		
alte venituri din vânzări	016		
Costul vânzărilor, total	020	309686754	350883329
din care:			
valoarea contabilă a produselor și mărfurilor vândute	021	309686754	350861376
costul serviciilor prestate și lucrărilor executate terților	022		21953
costuri aferente contractelor de construcție	023		
costuri aferente contractelor de leasing	024		
costuri aferente contractelor de microfinanțare	025		
alte costuri aferente vânzărilor	026		
Profit brut (pierdere brută) (rd.010 - rd.020)	030	66114921	76721415
Alte venituri din activitatea operațională	040	788208	2291499
Cheltuieli de distribuire	050	27047466	32621344
Cheltuieli administrative	060	6010815	6994191
Alte cheltuieli din activitatea operațională	070	8346766	7385076
Rezultatul din activitatea operațională: profit (pierdere) (rd.030 + rd.040 - rd.050 - rd.060 - rd.070)	080	25498082	32012303
Venituri financiare, total	090	8808876	12242977
din care:			
venituri din interese de participare	091		
inclusiv: veniturile obținute de la părțile afiliate	092		
venituri din dobânzi	093		
inclusiv: veniturile obținute de la părțile afiliate	094		
venituri din alte investiții financiare pe termen lung	095		
inclusiv: veniturile obținute de la părțile afiliate	096		
venituri aferente ajustărilor de valoare privind investițiile financiare pe termen lung și curente	097		
venituri din ieșirea investițiilor financiare	098		
venituri aferente diferențelor de curs valutar și de sumă	099	8808876	12242977

Cheltuieli financiare, total	100	7018801	12118220
din care:	101		
cheltuieli privind dobânzile			
inclusiv: cheltuielile aferente părților afiliate	102		
cheltuieli aferente ajustărilor de valoare privind investițiile financiare pe termen lung și curente	103		
cheltuieli aferente ieșirii investițiilor financiare	104		
cheltuieli aferente diferențelor de curs valutar și de sumă	105	7018801	12118220
Rezultatul: profit (pierdere) financiar(ă) (rd.090 - rd.100)	110	1790075	124757
Venituri cu active imobilizate și excepționale	120	4638550	6350847
Cheltuieli cu active imobilizate și excepționale	130	4234496	5572232
Rezultatul din operațiuni cu active imobilizate și excepționale: profit (pierdere) (rd.120 - rd.130)	140	404054	778615
Rezultatul din alte activități: profit (pierdere) (rd.110 + rd.140)	150	2194129	903372
Profit (pierdere) pînă la impozitare (rd.080 + rd.150)	160	27692211	32915675
Cheltuieli privind impozitul pe venit	170	3243405	4005745
Profit net (pierdere netă) al perioadei de gestiune (rd.160 - rd.170)	180	24448806	28909930

SITUAȚIA MODIFICĂRILOR CAPITALULUI PROPRIU

de la 01.01.2024 pînă la 31.12.2024

Anexa 3

Nr. d/o	Indicatori	Cod rd	Sold la începutul perioadei de gestiune	Majorări	Diminuări	Sold la sfîrșitul perioadei de gestiune
1	2	3	4	5	6	7
	Capital social și neînregistrat					
	1. Capital social	010	20000	580000		600000
	2. Capital nevărsat	020	()	()	()	()
	3. Capital neînregistrat	030		580000	580000	
I.	4. Capital retras	040	()	()	()	()
	5. Patrimoniul primit de la stat cu drept de proprietate	050				
	Total capital social și neînregistrat (rd.010 + rd.020 + rd.030 + rd.040 + rd.050)	060	20000	1160000	580000	600000
II.	Prime de capital	070				
III.	Rezerve					
	1. Capital de rezervă	080				
	2. Rezerve statutare	090				

	3. Alte rezerve	100					
	Total rezerve (rd.080 + rd.090 + rd.100)	110					
	Profit (pierdere)						
IV.	1. Corecții ale rezultatelor anilor precedenți	120	X	25896	115411	-89515	
	2. Profit nerepartizat (pierdere neacoperită) al anilor precedenți	130		183476469	617021	182859448	
	3. Profit net (pierdere netă) al perioadei de gestiune	140	X	28909930		28909930	
	4. Profit utilizat al perioadei de gestiune	150	X	()	()	()	
	Total profit (pierdere) (rd.120 + rd.130 + rd.140 + rd.150)	160		183476469	28935826	732432	211679863
V.	Rezerve din reevaluare	170					
VI.	Alte elemente de capital propriu	180					
	Total capital propriu (rd.060 + rd.070 + rd.110 + rd.160 + rd.170 + rd.180)	190		183496469	30095826	1312432	212279863

SITUAȚIA FLUXURILOR DE NUMERAR

de la 01.01.2024 pînă la 31.12.2024

Anexa 4

Indicatori	Cod rd	Perioada de gestiune	
		precedentă	curentă
1	2	3	4
Fluxuri de numerar din activitatea operațională			
Încasări din vânzări	010	438747314	491886478
Plăți pentru stocuri și servicii procurate	020	374332517	494411379
Plăți către angajați și organe de asigurare socială și medicală	030	11376727	13176474
Dobînzi plătite	040	5662652	4390565
Plata impozitului pe venit	050	2709589	1346896
Alte încasări	060	254523986	348171862
Alte plăți	070	284008882	359922941
Fluxul net de numerar din activitatea operațională (rd.010 - rd.020 - rd.030 - rd.040 - rd.050 + rd.060 - rd.070)	080	15180933	-33189915
Fluxuri de numerar din activitatea de investiții			
Încasări din vânzarea activelor imobilizate	090		
Plăți aferente intrărilor de active imobilizate	100		
Dobînzi încasate	110		
Dividende încasate	120		
inclusiv: dividende încasate din străinătate	121		

Alte încasări (plăți)	130	450	
Fluxul net de numerar din activitatea de investiții (rd.090 - rd.100 + rd.110 + rd.120 ± rd.130)	140	450	
Fluxuri de numerar din activitatea financiară			
Încasări sub formă de credite și împrumuturi	150	202676841	221081034
Plăți aferente rambursării creditelor și împrumuturilor	160	217456515	186257378
Dividende plătite	170		
inclusiv: dividende plătite nerezidenților	171		
Încasări din operațiuni de capital	180		
Alte încasări (plăți)	190		
Fluxul net de numerar din activitatea financiară (rd.150 - rd.160 - rd.170 + rd.180 ± rd.190)	200	-14779674	34823656
Fluxul net de numerar total (± rd.080 ± rd.140 ± rd.200)	210	401709	1633741
Diferențe de curs valutar favorabile (nefavorabile)	220	196440	-1698417
Sold de numerar la începutul perioadei de gestiune	230	4286213	4884362
Sold de numerar la sfârșitul perioadei de gestiune (± rd.210 ± rd.220 + rd.230)	240	4884362	4819686

Documente atașate - Notă explicativă (fișierul pdf)

 Notă explicativă situatii finaciare 2024.semnat.semnat.pdf

 raportul conducerii 2024.semnat.pdf

 raspuns moldstatistica 1.pdf

Recipisa 2

Respondent

Codul fiscal: 1002600034712, denumire: EXIMOTOR S.A.

A prezentat raportul: RSF1_21

Pentru perioada fiscala: A/2024

Data prezentarii: 30.05.2025

Marca temporală a raportului înregistrat în Sistemul Informațional al BNS : 02.06.2025 14:31:01

Biroul Național de Statistică (BNS) a recepționat varianta electronică a raportului, expediat de DVs.
Urmează verificarea și validarea raportului de către specialistul BNS pe domeniu.