



# "EXIMOTOR" SA

Rețea de magazine auto

Anexa nr. 7

la Documentația standard nr. \_\_\_\_\_  
din " \_\_\_\_\_ " \_\_\_\_\_ 20 \_\_\_\_\_

## CERERE DE PARTICIPARE

Către Primăria comunei Marinici, MD 6430, MOLDOVA, Nisporeni, s. Marinici, s. Marinici, raionul Nisporeni

**Stimați domni,**

Ca urmare a anunțului/invitației de participare/de preselecție apărut în Buletinul achizițiilor publice și/sau Jurnalul Oficial al Uniunii Europene, nr. ocds-b3wdp1-MD-1775639029573 din 21/04/2026 (ziua/luna/anul), privind aplicarea procedurii pentru atribuirea contractului Utilaj , tehnică și bunuri necesare pentru gestionarea deșeurilor în comuna Marinici , r-nul Nisporeni, pubele, noi „Eximotor SA”, am luat cunoștință de condițiile și de cerințele expuse în documentația de atribuire și exprimăm prin prezenta interesul de a participa, în calitate de ofertant/candidat, neavând obiecții la documentația de atribuire.

Data completării 30.04.2026 Cu stimă,



Ofertant/candidat

.....  
(semnătura autorizată)





# "EXIMOTOR" SA

Rețea de magazine auto

Anexa nr. 8

la Documentația standard nr. \_\_\_\_\_  
din " \_\_\_\_\_ " \_\_\_\_\_ 20 \_\_\_\_\_

## DECLARAȚIE

### privind valabilitatea ofertei

Către Primăria comunei Marinici, MD 6430, MOLDOVA, Nisporeni, s. Marinici, s. Marinici, raionul Nisporeni

**Stimați domni,**

Ne angajăm să menținem oferta valabilă, privind Utilaj , tehnică și bunuri necesare pentru gestionarea deșeurilor în comuna Marinici , r-nul Nisporeni, pubele, prin procedura de achiziție Licitație deschisă pentru o durată de 60 (șaizeci.) zile, (durata în litere și cifre), respectiv până la data de 01.07.2026 (ziua/luna/anul), și ea va rămâne obligatorie pentru noi și poate fi acceptată oricând înainte de expirarea perioadei de valabilitate.

Data completării 30.04.2026 Cu stimă,



Ofertant/candidat

.....  
(semnătura autorizată)



**Specificații de preț**

[Acest tabel va fi completat de către ofertant în coloanele 5,6,7,8 și 11 la necesitate, iar de către autoritatea contractantă – în coloanele 1,2,3,4,9,10]

Numărul procedurii de achiziție: <u>ocds-b3wdp1-MD-1775639029573</u> din <u>21/04/2026</u>
Obiectul de achiziției: <u>Utilaj , tehnică și bunuri necesare pentru gestionarea deșeurilor în comuna Marinici , r-nul Nisporeni, pubele</u>

Cod CPV	Denumirea bunurilor/serviciilor	Unitatea de măsură	Cantitatea	Preț unitar (fără TVA)	Preț unitar (cu TVA)	Suma fără TVA	Suma cu TVA	Termenul de livrare/prestare	Clasificație bugetară (IBAN)	Discount %
1	2	3	4	5	6	7	8	9	10	11
	<b>Bunuri/servicii</b>							Livrarea bunurilor in termen de 30 zile de la semnarea contractului		
44613800-1	Lotul 2									
	<u>Tomberon 120I Premium Verde</u>	Buc.	691	350,00	420,00	241 850,00	290 220,00			
	<u>Tomberon 240I Urban Verde</u>	Buc.	9	750,00	900,00	6 750,00	8 100,00			
	<b>TOTAL</b>					<b>248 600,00</b>	<b>298 320,00</b>			

Semnat: \_\_\_\_\_ Numele, Prenumele: Socolova Natalia În calitate de: DirectorOfertantul: Eximotor Sa Adresa: mun.Chisinau , str. Aerodromului 15/6

+

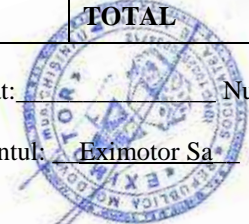



# "EXIMOTOR" SA

Rețea de magazine auto

Anexa nr. 22

la Documentația standard nr. \_\_\_\_\_  
din "\_\_\_\_" \_\_\_\_\_ 20\_\_

## I. Specificații tehnice

Numărul procedurii de achiziție: <u>ocds-b3wdp1-MD-1775639029573</u> din <u>21/04/2026</u>						
Obiectul achiziției: <u>Utilaj , tehnică si bunuri necesare pentru gestionarea deseurilor în comuna Marinici , r-nul Nisporeni, pubele</u>						
Denumirea bunurilor/serviciilor	Denumirea modelului bunului/serviciului	Țara de origine	Producătorul	Specificarea tehnică deplină solicitată de către autoritatea contractantă	Specificarea tehnică deplină propusă de către ofertant	Standarde de referință
1	2	3	4	5	6	7
<b>Bunuri/servicii</b>						
<b>Lot 1</b>						
4461380 0-1	<u>Tomberon</u> <u>Pubela 120l</u>	<u>Tomberon</u> <u>120l Premium</u> <u>Verde</u>	Serbia	Plastic Gogic	Stare produsului: NOU. Culoare: Verde Dimensiuni orientative mm: 480x530x990 Greutate: 8-10 kg. Material: plastic de inalta calitate (HDPE), rezistent la condițiile meteo și la acțiunea mai multor substanțe chimice; Capac: ugor manevrabil,prevăzut cu mânere rezistente; Roti: cauciuc dens, diametrul minim 200 mm Ax roti: oțel zincat; Recipiente: certificate pentru conformitate cu	Stare produsului: NOU. Culoare: Verde Dimensiuni orientative mm: 480x550x964 conform certificatului EN 840 Greutate: 9,1 kg. Material: plastic de inalta calitate (HDPE), rezistent la condițiile meteo și la acțiunea mai multor substanțe chimice; Capac: ugor manevrabil,prevăzut cu mânere rezistente; Roti: cauciuc dens, diametrul 200 mm Ax roti: oțel zincat; Recipiente: certificate pentru

Adresa juridică: RM, mun. Chișinău, MD-2024, str. Aerodromului 15/6  
Adresa poștală: RM, mun. Chișinău, MD-2005, str. Albisoara 38A  
tel. 0 22 407-747; fax. 0 22 407-956  
e-mail: director@coleso.md  
www.coleso.md



c/f 1002600034712  
TVA 0603690  
BC "ProCredit Bank" SA  
c/d 2251130060160201  
BIC: PRCBMD22



# "EXIMOTOR" SA

Rețea de magazine auto

					standardele ISO 45001, ISO 9001, ISO 10002, TS EN 840-1	conformitate cu standardele ISO 45001, ISO 9001, ISO 10002, TS EN 840-1	
44613800-1	<u>Tomberon Pubela 240I</u>	<u>Tomberon 240I Urban Verde</u>	Serbia	Plastic Gogic	Stare produsului: NOU. Culoare: Verde Dimensiuni orientative mm: 585X730X1100 Greutate: 10-12 kg. Material: plastic de inalta calitate (HDPE), rezistent la condițiile meteo și la acțiunea mai multor substanțe chimice; Capac: ugor manevrabil,prevăzut cu mânere rezistente; Roti: cauciuc dens, diametrul 200 mm Ax roti: oțel zincat; Recipiente: certificate pentru conformitate cu standardele ISO 45001, ISO 9001, ISO 10002, TS EN 840-1	Stare produsului: NOU. Culoare: Verde Dimensiuni orientative mm: 578X731X1080 conform certificatului EN 840 Greutate: 11,6 kg. Material: plastic de inalta calitate (HDPE), rezistent la condițiile meteo și la acțiunea mai multor substanțe chimice; Capac: ugor manevrabil,prevăzut cu mânere rezistente; Roti: cauciuc dens, diametrul 200 mm Ax roti: oțel zincat; Recipiente: certificate pentru conformitate cu standardele ISO 45001, ISO 9001, ISO 10002, TS EN 840-1	
Total lot							

Semnat:  Numele,Prenumele: Socolova Natalia În calitate de : Director  
Ofertantul : Eximotor SA , Adresa : mun.Chisinau , str.Albisoara 38A, MD2005

Adresa juridică: RM, mun. Chișinău, MD-2024, str. Aerodromului 15/6  
Adresa poștală: RM, mun. Chișinău, MD-2005, str. Albisoara 38A  
tel. 0 22 407-747; fax. 0 22 407-956  
e-mail: [director@coleso.md](mailto:director@coleso.md)  
[www.coleso.md](http://www.coleso.md)



c/f 1002600034712  
TVA 0603690  
BC "ProCredit Bank" SA  
c/d 2251130060160201  
BIC: PRCBMD22



**BANCA:**

BC „MAIB” S.A.,  
str. 31 august 1989, 127, mun. Chișinău, MD-2012, Republica Moldova  
codul fiscal 1002600003778

**SCRISOARE DE GARANȚIE BANCARĂ**

pentru participare cu ofertă la procedura de atribuire a contractului de achiziție publică  
nr. LD2612000180 din 30 aprilie 2026

Către **Primăria comunei Marinici**, cu sediul în MD-6430, Republica Moldova, raionul Nisporeni, s. Marinici, codul fiscal 1007601006726 cu privire la procedura de atribuire a contractului privind achiziționarea Utilaj, tehnică și bunuri necesare pentru gestionarea deșeurilor în comuna Marinici, r-nul Nisporeni, licitația publică nr. ocds-b3wdp1-MD-1775639029573 din 02.05.2026.

Subsemnata **BC ”MAIB” S.A.**, cu sediul în mun. Chișinău, MD-2012, str. 31 august 1989, 127, codul fiscal 1002600003778 ne obligăm față de **Primăria comunei Marinici**, să plătim suma de **3 008,00 MDL (trei mii opt lei 00 bani)**, la prima sa cerere scrisă și fără ca acesta să aibă obligația de a-și motiva cererea respectivă, cu condiția, ca în cererea sa autoritatea contractantă să specifice că suma cerută de ea și datorată ei este din cauza existenței uneia sau mai multora dintre situațiile următoare:

1. Ofertantul **“Eximotor” S.A.** codul fiscal 1002600034712, își retrage sau modifică oferta în perioada de valabilitate a acesteia;  
Prezenta ofertă rămâne valabilă pentru perioada de timp specificată în Anexa nr. 2 Anunțul de Participare, începând cu data-limită pentru depunerea ofertei, în conformitate cu Anexa nr. 2 Anunțul de Participare, și rămâne obligatorie și poate fi acceptată în orice moment până la expirarea acestei perioade;
2. Oferta sa fiind stabilită câștigătoare, ofertantul **“Eximotor” S.A.**, nu a constituit garanția de bună execuție;
3. Oferta sa fiind stabilită câștigătoare, ofertantul **“Eximotor” S.A.** a refuzat să semneze contractul de achiziție publică de bunuri/servicii;
4. nu se execută vreo condiție, specificată în documentația de atribuire înainte de semnarea contractului de achiziție publică de bunuri/servicii.

Orice litigiu apărut pe parcursul realizării prezentei garanții va fi soluționat pe calea negocierilor. În cazul când părțile nu vor soluționa litigiile apărute prin negocieri, acestea vor fi soluționate în conformitate cu legislația Republicii Moldova.

Prezenta garanție intră în vigoare la data de **02 mai 2026** și este valabilă până la data de **05 iulie 2026** inclusiv.

Digitally signed by Cociorva Ion  
Date: 2026.04.30 14:36:23 EEST  
Reason: MoldSign Signature  
Location: Moldova

MOLDOVA EUROPEANĂ



**Ion Cociorva,**

Director Relații Clienți Corporativi  
BC ”MAIB” S.A.

Emiterea prezentei Garanții poate  
fi verificată pe pagina web a băncii [www.maib.md](http://www.maib.md),  
compartimentul Garanții bancare

REPUBLICA



MOLDOVA

# CERTIFICAT DE ÎNREGISTRARE

**SOCIETATEA PE ACȚIUNI "EXIMOTOR"**  
ESTE ÎNREGISTRATĂ LA CAMERA ÎNREGISTRĂRII DE STAT

*Numărul de indentificare de stat - codul fiscal*  
**1002600034712**

*Data înregistrării* **12.06.1995**

*Data eliberării* **20.01.2005**

**Iovu Galina, registrator de stat**

*Funcția, numele, prenumele persoanei  
care a eliberat certificatul*

*G. Iovu*  
semnătură

**MD 0011311**





**I.P. "AGENȚIA SERVICII PUBLICE"**

Departamentul înregistrare și licențiere a unităților de drept

**Extras**

**din Registrul de stat al persoanelor juridice  
nr. 166541 din 03.02.2025**



Denumirea completă: **SOCIETATEA PE ACȚIUNI "EXIMOTOR".**

Denumirea prescurtată: **"EXIMOTOR" S.A.**

Forma juridică de organizare: **Societate pe acțiuni.**

Numărul de identificare de stat și codul fiscal: **1002600034712**

Data înregistrării de stat: **12.06.1995**

Sediu: **MD-2024, strada Aerodromului 15, ap. 6, mun. Chișinău, Republica Moldova.**

Genurile de activitate:

1. Comerț cu autoturisme și autovehicule ușoare (sub 3,5 tone);
2. Comerț cu alte autovehicule;
3. Întreținerea și repararea autovehiculelor;
4. Comerț cu ridicata de piese și accesorii pentru autovehicule;
5. Comerț cu amănuntul de piese și accesorii pentru autovehicule;
6. Comerț cu motociclete, piese și accesorii aferente; întreținerea și repararea motocicletelor;
7. Comerț cu ridicata al aparatelor electrice de uz gospodăresc, al aparatelor de radio și televizoarelor;
8. Comerț cu ridicata al altor bunuri de uz gospodăresc;
9. Comerț cu ridicata al mașinilor agricole, echipamentelor și furniturilor;
10. Comerț cu ridicata al mașinilor-unelte;
11. Comerț cu ridicata al mașinilor pentru industria minieră și construcții;
12. Comerț cu ridicata al altor mașini și echipamente;
13. Comerț cu ridicata al deșeurilor și resturilor;
14. Comerț cu ridicata nespecializat;
15. Comerț cu amănuntul în magazine nespecializate, cu vânzare predominantă de produse nealimentare;
16. Repararea mașinilor;
17. Repararea echipamentelor electrice;
18. Repararea și întreținerea altor echipamente de transport;
19. Repararea altor echipamente;
20. Colectarea deșeurilor nepericuloase;
21. Colectarea deșeurilor periculoase;
22. Lucrări de construcții a clădirilor rezidențiale și nerezidențiale;
23. Comerț cu amănuntul al articolelor și aparatelor electrocasnice, în magazine specializate;
24. Comerț cu amănuntul al mobilei, al articolelor de iluminat și al articolelor de uz casnic n.c.a., în magazine specializate;
25. Comerț cu amănuntul al echipamentelor sportive, în magazine specializate;
26. Comerț cu amănuntul al jocurilor și jucăriilor, în magazine specializate;
27. Comerț cu amănuntul al altor bunuri noi, în magazine specializate;
28. Comerț cu amănuntul prin standuri, chioșcuri și piețe al altor produse;
29. Comerț cu amănuntul prin intermediul caselor de comenzi sau prin Internet;
30. Comerț cu amănuntul efectuat în afara magazinelor, standurilor, chioșcurilor și piețelor;
31. Transporturi rutiere de mărfuri;
32. Depozitări;
33. Activități de servicii anexe pentru transporturi terestre;
34. Alte activități poștale și de curier;
35. Alte intermediari financiare n.c.a.;
36. Închirierea și exploatarea bunurilor imobiliare proprii sau închiriate;
37. Activități de consultanță pentru afaceri și management;
38. Activități ale agențiilor de publicitate;



**39. Servicii de reprezentare media;**

Capitalul social: **600000 Lei**

Administrator(i): **SOCOLOVA NATALIA.**

Beneficiari efectivi: **SOCOLOVA NATALIA.**

Prezentul extras este eliberat în temeiul art. 34 al Legii nr.220/2007 privind înregistrarea de stat a persoanelor juridice și a întreprinzătorilor individuali și confirmă datele din Registrul de stat la data de 03.02.2025

Specialist coordonator

**Aurelia Racu**

tel. 022-207839





# "EXIMOTOR" SA

Rețea de magazine auto

Anexa №3

## Date despre operatorul economic

1. Denumirea Firmei **EXIMOTOR SA**
2. Adresa Firmei **mun. Chișinău, strl Aerodromului 15, of 6**
3. Oficiul de înregistrare (dacă diferă de adresa Firmei) **mun. Chișinău, str. Albișoara 38A**
4. Codul fiscal / IDNO **1002600034712**
5. Telefon de contact **068607560**
6. E-mail **promo@coleso.md**
7. Tipul Firmei **privat**

privat, public, etc.

8. Fondatorul Firmei și ultimul Patron **Socolova Natalia**
9. Experiența în domeniu **28 ani**
10. Denumirea Băncii la care operatorul economic are deschis cont bancar și pe care cont vor fi achitate plățile:
  - denumirea băncii completă (inclusiv dacă este cazul filiala/reprezentanța)
  - **BC ProCreditBank SA**
  - c/b **PRCBMD22**
  - cod IBAN **MD08PR002251130060160201**

11. Persoana împuternicită de a semna contractul, inclusiv datele procurii valabile (dacă este cazul) cu anexarea copiei: **Socolova Anastasia**

12. Cifra de afaceri in ultimii 3 ani:

2022: 407 982 200 lei

2023: 357 110 490 lei

2024: 375 801 675 lei

(se va include justificarea de ce nu se poate de semnat contractul cu semnătură electronică)

Semnat: \_\_\_\_\_

Nume: **Socolova Natalia**

Funcția în cadrul firmei: **Director**

Denumirea firmei: **„Eximotor SA”**





# BC „MOLDINDCONBANK” S.A.

## Sucursala „Corporate”

Republica Moldova, MD 2001  
mun. Chișinău, str. Tighina, 25  
Tel. : (373 22) 62-45-44

Data 19. IUN. 2025

Nr. 41-09/261

Республика Молдова, MD 2001,  
мун. Кишинэу, ул. Тигина, 25  
Тел. : (373 22) 62-45-44

### CERTIFICAT

B.C. „Moldindconbank” S.A. confirmă că "EXIMOTOR" S.A. IDNO 1002600034712 la data de 18.06.2025 deține următoarele conturi bancare:

Nr.	IBAN	Valuta
1	MD38ML000000022512092160	MDL
2	MD38ML000000022512092160	USD
3	MD38ML000000022512092160	EUR
4	MD38ML000000022512092160	RUB



\_\_\_\_\_ (semnătura reprezentantului Băncii)

Paulina Danoi (NP)

Director Sucursala (functia)

Executor - Elena Dumbravanu (12930), Sucursala Corporate  
Tel.- 080011111  
Data/ora - 18.06.2025 / 17:30  
CCF4



# "EXIMOTOR" SA

Rețea de magazine auto

DECLARAȚIE  
Privind experiența similară și  
lista principalelor livrări/prestări efectuate în ultimii 3 ani de activitate

Nr d/o	Obiectul contractului	Denumirea/numele beneficiarului/Adresa	Calitatea Furnizorului/Prestatorul ui*)	Prețul contractului/ valoarea bunurilor/serviciilor livrate/prestate	Perioada de livrare/prestare (luni)
1	Achiziționarea containerelor și tomberoanelor pentru deșeuri	Primaria Lozova Straseni	contractant unic	908.672,00 lei	02.04.2025
2	Achiziționarea de Containere pentru deșeurile menajere solide conform necesităților Primăriei com. Sadic, r. Cantemir	Primaria Sadic Cantemir	contractant unic	720.900,00 lei	02.07.2024
3	Achiziționarea de Pubele pentru deșeurile menajere conform necesităților	Primaria Rublenita Soroca	contractant unic	452.400,00 lei	06.08.2024
4	Camion de compactare, containere și pubele de deșeuri	Primaria Nisporeni	contractant unic	950.000,00 lei	28.05.2024
5	Containere din plastic cu capac pentru deșeuri menajere, hârtie și sticle	Primaria Soroca	contractant unic	825.000,00 lei	14.04.2024
6	Containere pentru deșeuri	Piata Centrala IM	contractant unic	172.824,00 lei	01.08.2023
7	Containere pentru deșeuri menajere pentru Primăria mun. Soroca	Primaria Soroca	contractant unic	525.600,00 lei	26.04.2022

Semnat: \_\_\_\_\_ Nume: Socolova Natalia

Funcția în cadrul firmei: Director

Denumirea firmei: „Eximotor SA”

Adresa juridică: RM, mun. Chișinău, MD-2024, str. Aerodromului 15/6  
Adresa poștală: RM, mun. Chișinău, MD-2005, str. Albisoara 38A  
tel. 0 22 407-747; fax. 0 22 407-956  
e-mail: director@coleso.md  
www.coleso.md



c/f 1002600034712  
TVA 0603690  
BC "ProCredit Bank" SA  
c/d 2251130060160201  
BIC: PRCBMD22

# Waste bin 120l Premium Series



## TECHNICAL DATA:

**Volume:** 120 lt  
**Dimensions:** 550 x 480 x 964 mm  
**Weight:** approx. 9,00 kg  
**Material:** HDPE, UV-stabilized, resistant to high and low temperatures  
**Wheels:** 2 rubber wheels Ø200  
Corrosion-free steel axle  
Foot board  
Reinforced comb receiver (honey-comb structure)  
Additional reinforcement on all walls – form of curved surface  
Lip-handle lid  
Axle bearing in the stack at the edge of container

## OPTIONS:

Recycling inserts for PET, paper, packaging and glass  
Foot pedal  
Chip nest  
Locking system  
Noise reduction  
Marking  
Hot stamping  
Colors: green, yellow, blue, dark grey, red, brown



Other colors on request.

## ADVANTAGES OF HDPE MATERIAL:

Environment friendly  
Long life expectancy  
Can be recycled  
Frost-proof  
Chemical resistance  
High UV light resistance

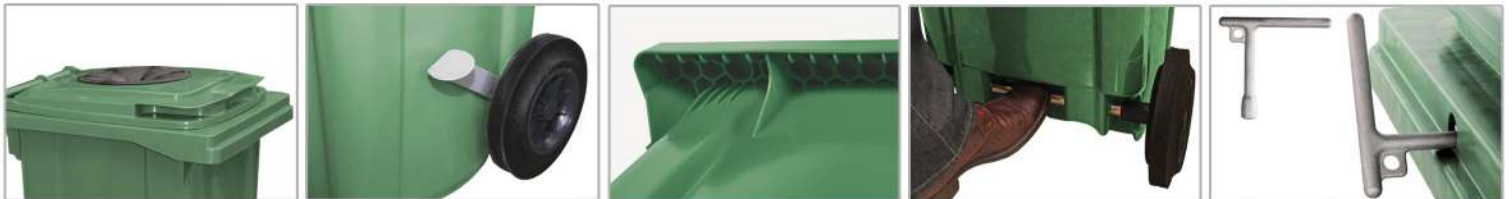

## DIMENSIONS:

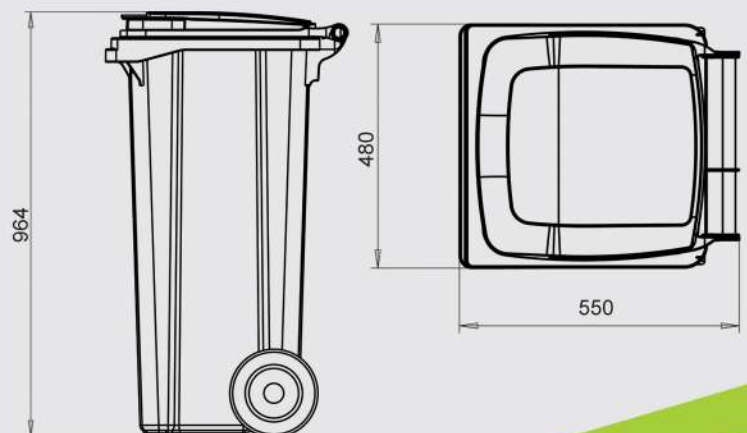

# Waste bin 240 L

✘ | Urban Series



2 detachable fastening clamps



Recycling inserts for waste sorting and gravity lock

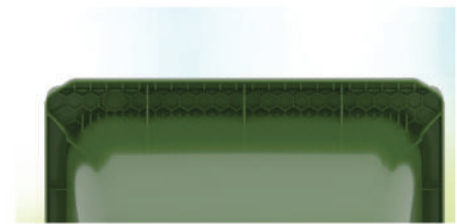

Honey-comb comb receiver



Colour Clip marking with Braille inscription

## TECHNICAL DATA

Volume: 240 L

Dimensions: 578 x 731 x 1080 mm

Weight: 11.5 kg (± 3%)

**Max payload (load capacity):**

\*max loading weight 96KG (+/-5%)

\*max total weight 110 KG (± 5%)

**Wheels:** 2 rubber wheels Ø200mm

(optional Ø250 or Ø300mm)

**Material:** HDPE

Temperature resistant: -30°C to +80°C

## OPTIONS

- Recycling inserts for PET, paper and glass
- Foot pedal
- Chip nest
- Locking system
- Noise reduction
- **Fastening clamps**
- Marking / Hot stamping / Thermo transfer

## CHARACTERISTICS

- Corrosion-free steel axle
- Foot board
- Reinforced comb receiver (honey-comb structure)
- Additional reinforcement on walls - form of curved surface
- Lip-handle lid

## STANDARD COLORS (approx)



\* Other colors on request.

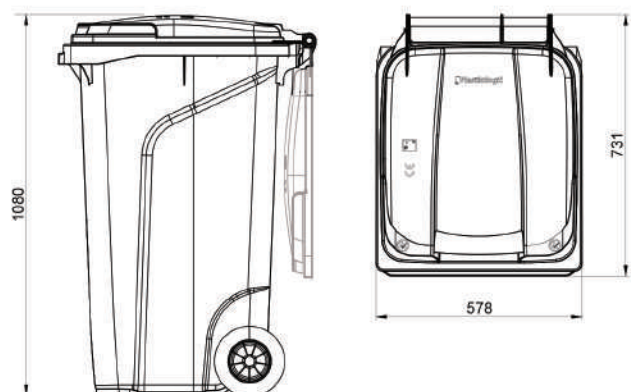

# Certificate of Registration

This is to certify that the Management System of:

**MNG PLASTIK GOGIC d.o.o.**  
**Kralja Petra I 227,22320 Indija, Srbija**

has been approved by Alcumus ISOQAR and is compliant  
with the requirements of:

**ISO 14001:2015**  
**SRPS ISO 14001:2015**

## SCOPE OF REGISTRATION

Production of Plastic Materials and Plastic Containers, Plastic Tables and Chairs and Similar Objects.  
Proizvodnja plastičnih materijala i plastičnih kontejnera, plastičnih stolova i stolica i sličnih predmeta.

**CERTIFICATE NUMBER: 6513-EMS-001**

<b>Initial Registration Date:</b>	26 September 2007
<b>Previous Expiry Date:</b>	26 September 2025
<b>Recertification Audit Date:</b>	9 August 2025
<b>Re-issue Date:</b>	30 September 2025
<b>Current Expiry Date:</b>	26 September 2028

SIGNED



**Jim Anderson, Chief Executive Officer**  
(on behalf of Alcumus ISOQAR)

This certificate will remain current subject to the company maintaining its system to the required standard. This will be monitored regularly by Alcumus ISOQAR. Further clarification regarding the scope of this certificate and the applicability of the relevant standards' requirement may be obtained by consulting Alcumus ISOQAR.

**Alcumus ISOQAR Limited**, Cobra Court, 1 Blackmore Road, Stretford, Manchester M32 0QY  
T: 0161 865 3699 E: isoqarenquires@alcumus.com W: isoqar.com  
This certificate is the property of Alcumus ISOQAR and be returned of request.



# Certificate of Registration

This is to certify that the Management System of:

**MNG PLASTIK GOGIC d.o.o.**  
**Kralja Petra I 227,22320 Indija, Srbija**

has been approved by Alcumus ISOQAR and is compliant  
with the requirements of:

**ISO 9001:2015**  
**SRPS ISO 9001:2015**

## SCOPE OF REGISTRATION

Production of Plastic Materials and Plastic Containers, Plastic Tables and Chairs and Similar Objects.  
Proizvodnja plastičnih materijala i plastičnih kontejnera, plastičnih stolova i stolica i sličnih predmeta.

**CERTIFICATE NUMBER: 6513-QMS-001**

<b>Initial Registration Date:</b>	26 September 2007
<b>Previous Expiry Date:</b>	26 September 2025
<b>Recertification Audit Date:</b>	9 August 2025
<b>Re-issue Date:</b>	30 September 2025
<b>Current Expiry Date:</b>	26 September 2028

SIGNED



**Jim Anderson, Chief Executive Officer**  
(on behalf of Alcumus ISOQAR)

This certificate will remain current subject to the company maintaining its system to the required standard. This will be monitored regularly by Alcumus ISOQAR. Further clarification regarding the scope of this certificate and the applicability of the relevant standards' requirement may be obtained by consulting Alcumus ISOQAR.

**Alcumus ISOQAR Limited**, Cobra Court, 1 Blackmore Road, Stretford, Manchester M32 0QY  
T: 0161 865 3699 E: isoqarenquires@alcumus.com W: isoqar.com  
This certificate is the property of Alcumus ISOQAR and be returned of request.



# Certificate of Registration

This is to certify that the Management System of:

**MNG PLASTIK-GOGIĆ DOO INĐIJA**

**Kralja Petra I 227,  
22320 Indija, Srbija**

has been approved by Alcumus ISOQAR and is compliant with the requirements of:

ISO 45001:2018  
SRPS ISO 45001:2018



<b>Certificate Number:</b>	<b>6513-OHS-001</b>
Initial Registration Date:	7 November 2017
Previous Expiry Date:	7 November 2023
Recertification Date:	9 August 2023
Re-issue Date:	9 November 2023
Current Expiry Date:	7 November 2026

## Scope of Registration:

Production of Plastic Materials and Plastic Containers, Plastic Tables and Chairs and Similar Objects

Signed:  
Alyn Franklin, Chief Executive Officer  
(on behalf of Alcumus ISOQAR)



This certificate will remain current subject to the company maintaining its system to the required standard. This will be monitored regularly by Alcumus ISOQAR. Further clarification regarding the scope of this certificate and the applicability of the relevant standards' requirement may be obtained by consulting Alcumus ISOQAR.

# Anlage / Appendix 1 zu / to



Zertifikat / Certificate

Blatt / Page

S 60177552

0001

Ihr Zeichen / Client Reference

Unser Zeichen / Our Reference

Ausstellungsdatum / Date of issue

HU24SD1R 001

26.08.2024

Bezeichnung /Designation:	Abmessungen /Overall dimensions (L x W x H) [mm]	Gewicht /Weight [kg]	Nominal Nutzmasse /Max. permissible mass [kg]	Werkzeug Nr. /Mold number (Behälter / Deckel) (Body / lid)
60 Liter Urban	445 x 522 x 935	8,5	50	WB.525.60.M15.K1 / WB.527.60/80.M15.K2
80 Liter Urban	445 x 522 x 935	8,1	50	WB.524.80.M15.K1 / WB.527.60/80.M15.K2
120 Liter Premium	480 x 550 x 964	9,1	60	WB.307.120.M1.K1 / WB.307.120.M1.K2
120 Liter Twin	489 x 541 x 953	8,0	60	WB.355.120.M4.K1 / WB.355.120.M4.K2
120 Liter Urban	480 x 555 x 950	8,2	60	WB.562.120.M15.K1 / WB.528.120.M15.K2 WB.689.120.M15.K1 / WB.690.120.M15.K2
140 Liter Standard	480 x 550 x 1055	9,1	70	WB.181.140.M2.K1 / WB.356.140.M3.K2
240 Liter H	585 x 740 x 1070	12,7	110	WB.216.240.M5.K1 / WB.216.240.M5.K2
240 Liter Premium	578 x 734 x 1080	12,7	110	WB.309.240.M1.K1 / WB.308.240.M1.K2
240 Liter Twin	584 x 710 x 1064	11,1	110	WB.358.240.M4.K1 / WB.358.240.M4.K2
240 Liter Standard	580 x 740 x 1070	12,8	110	WB.357.240.M3.K1 / WB.357.240.M3.K2
240 Liter Standard UL	580 x 740 x 1085	13,0	110	WB.357.240.M3.K1 / WB.529.240.M15.K2
240 Liter Urban	578 x 731 x 1080	11,6	110	WB.697.240.M15.K1 / WB.529.240.M15.K2
360 Liter Urban	596 x 880 x 1099	15,1	160	WB.484.360.M15.K1 / WB.485.360.M15.K2

Material: HDPE Behälter /Container;  
Gummiräder /Rubber wheels  
Achse aus Stahl /Steel axle

Tibor Mózes

Seite / Page 1 von / of 1

# Zertifikat *Certificate*

**Zertifikatsnummer** *Certificate No.:*  
S 60177552 0001

**Berichtsnummer** *Report No.:*  
HU24SD1R 001

**Genehmigungsinhaber** *License Holder:*  
MNG PLASTIK-GOGIC doo Indjija  
Kralja Petra I 227  
22320 Indjija  
Serbia

**Fertigungsstätte** *Manufacturing Site:*  
MNG PLASTIK-GOGIC doo Indjija  
Kralja Petra I 227  
22320 Indjija  
Serbia

**Prüfzeichen** *Test Mark:*



**Geprüft nach** *Tested according to:*

EN 840-1:2020  
EN 840-5:2020  
EN 840-6:2020  
RAL-GZ 951/1/08.23  
AfPS GS 2019:01 PAK

## Geräteidentifikation

### *Product Identification*

**Produkt:** Waste Bin  
*Product:* (Mobile waste container)

**Modell:** Modelle sind auf nächste(r) Seite(n) gelistet  
*Type:* *Type designation(s) are listed on the next page(s)*

**Technische Daten:** Anlage / Appendix 1  
*Technical Data:*

**Gültig bis:** 2029-08-25  
*Date of expiry:*

**Gültig ab:** 2024-08-26  
*Valid from:*

**Ausstellungsdatum:** 2024-08-26  
*Date of issue:*

**Zertifizierungsstelle:**  
*Certification body:*

*Mózes Tibor*

Mózes Tibor



Dem Zertifikat liegt unsere Prüf- und Zertifizierungsordnung zugrunde.  
Produkt und Fertigungsstätte erfüllen § 20 des  
Produktsicherheitsgesetzes.  
*This certificate is based on our Testing and Certification Regulation.  
The provisions of §20 Product Safety Act are complied with.*

**TÜV Rheinland LGA Products GmbH, Tillystraße 2, 90431 Nürnberg**  
<http://www.tuv.com/safety> E-mail: [markcheck@tuv.com](mailto:markcheck@tuv.com)  
Fax: +49 221 806-3935

# Zertifikat *Certificate*

**Zertifikatsnummer** *Certificate No.:*

S 60177552 0001

**Berichtsnummer** *Report No.:*

HU24SD1R 001

**Produkt** *Product:*

Waste Bin  
(Mobile waste container)

**Modell** *Type:*

**Bezeichnung** *Designation:*

Fahrbare Abfall- und Wertstoffbehälter mit 2 Rädern  
/Mobile waste and recycling container with 2 wheels

60 Liter Urban  
80 Liter Urban  
120 Liter Premium  
120 Liter Twin  
120 Liter Urban  
140 Liter Standard  
240 Liter H  
240 Liter Premium  
240 Liter Twin  
240 Liter Standard  
240 Liter Standard UL  
240 Liter Urban  
360 Liter Urban

Ersetzt Zertifikat /Replaces certificate S 60154388, S 60156985





Nr. 43

14 februarie 2023

### *Scrisoare de recomandare*

Prin prezenta, Consiliul Raional Cahul, dorește să-și exprime aprecierea față de colaborarea cu compania „Eximotor SA”. Conlucrarea cu această întreprindere a început în anul 2019 pe partea de implementare a proiectului “Sistem de mangent integrat al deșeurilor în raionul Cahul- etapa I”, livrări de bunuri (autospeciale, pubele și containere). Pe parcursul colaborării noastre, compania „Eximotor SA”, a manifestat o mare deschidere spre înțelegerea nevoilor și așteptărilor noastre, fapt ce a dus la obținerea unor rezultate pozitive privind calitatea serviciilor prestate.

Având în vedere cele relatate mai sus, ne permitem să recomandăm compania „Eximotor SA” ca fiind un colaborator profesionist și de încredere pentru orice instituție/companie cu care va relaționa.

Președintele raionului Cahul



Nicolae DUNAS

Republica Moldova  
Primăria s. Logănești  
Raionul Hîncești  
Tel. (269) 57-2-36 / 57-2-38  
Fax : (269) 57-2-38



Республика Молдова  
Примэрия с. Логăнешты  
Хынчештского р-на  
Тел. (269) 57-2-36 / 57-2-38  
Факс : (269) 57-2-38

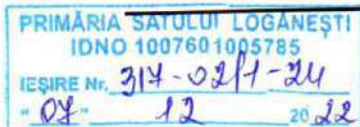

Primăria s. Logănești, r. Hîncești, confirmă că compania Eximotor SA și-a îndeplinit obligațiunile contractuale cu succes cu privire la contractul de vânzare – cumpărare a bunurilor, și anume a *puștelor destinate colectării deșeurilor nepericuloase menajere* în cadrul proiectului „Mă implic” – Proiect de implicare civică în guvernarea locală. Numărul de înregistrare a proiectului 872119813089, cu ajutorul Instituției implementatoare Fundația Centrul Moldo-Elvețian pentru Cooperare SKAT.

Recomandăm cu încredere compania dată ca fiind una responsabilă, care prestează servicii de calitate.

Primarul



Danu Valentin



Prin prezenta, Primăria mun. Edineț, confirmă că SA Eximotor, a executat cu succes Contractul de Achiziție a bunurilor (containerelor pentru deșeuri), îndeplinindu-și obligațiile prevăzute în contractul respectiv și efectuează toate activitățile planificate.

Recomandăm compania „Eximotor SA”, ca fiind una profesionistă și de încredere pentru orice servicii de calitate pe care le prestează.

Primăria mun. Edineț



Primăria Cremenciug își exprimă aprecierea față de colaborarea cu compania „Eximotor SA”, în cadrul Proiectului de implicare civică în guvernarea locală „Mă implic” implementat de Fundația Centrul Moldo-Elvețian pentru Cooperare SKAT.

Am ales să colaborăm cu compania Eximotor SA, fiindcă această dă dovadă de prin profesionalismul membrilor săi, și oferă permanent cele mai bune produse la cele mai accesibile prețuri.

În concluzie, recomandăm compania Eximotor SA, ca fiind un furnizor profesionist și de încredere pentru orice întreprindere de stat sau agent economic cu care va relaționa și apreciez serviciile sale de calitate și flexibilitatea.

Primăria Comunei Cremenciug

Digitally signed by Pînzaru Anatolie  
Date: 2022.12.06 16:37:30 EET  
Reason: MoldSign Signature  
Location: Moldova



Chișinău 03 martie 2018

### Scrisoare de recomandare

Întreprinderea EXIMOTOR S.A. activează prin relații contractuale cu I.C.S. "RED UNION FENOSA" din anul 2012 până în prezent. Pe parcursul acestei perioade EXIMOTOR S.A. a dat dovadă de responsabilitate și perseverență. Am avut parte doar de produse și servicii de calitate și de înalt profesionalism din partea echipei.

Iurie Haruța



Director Achiziții Prevenirea Riscurilor si  
Gestiune Imobiliara  
I.C.S. RED UNION FENOSA SA

№ 2

15/06/2021

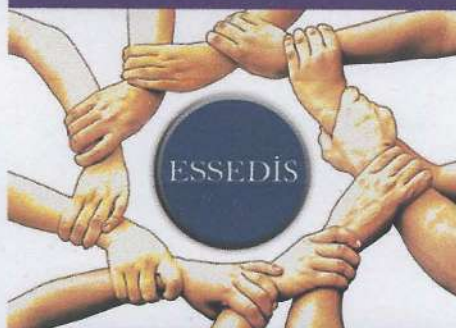

## Scrisoare

„AO Essedis” confirmă faptul că compania „Eximotor”SA, participând la licitația de achiziții publice ocds-b3wdp1-MD-1617090819755 din 30/03/2021, care ulterior a învins după preț și calitate, au livrat marfa la timp iar calitatea produselor corespunde standardelor europene.

Recomandăm compania „Eximotor SA” ca fiind una profesionistă și de încredere pentru orice servicii de calitate pe care le prestează.

Республика Молдова, АТО Гагаузия,  
Чадыр-Лунга, ул.Победы 48  
моб.: + 373 79791106  
Email: ngo.essedis@gmail.com

AO «Essedis»



Terzinov D.