





## Specificații tehnice

Numărul licitației:	<a href="#">ocds-b3wdp1-MD-1693893835211</a>				Data: 18.09.2023	Alternativa nr.: _____	
Denumirea licitației:	<b><u>Utilaj pentru cantină</u></b>				Lot: Conform tabelului de mai jos	Pagina: __ din __	
LOT	Denumirea bunurilor	Modelul articolului	Țara de origine	Producătorul	Specificarea tehnică deplină solicitată de către autoritatea contractantă	Specificarea tehnică deplină propusă de către ofertant	Standarde de referință
1	2	3	4	5	6	7	8
<b><u>Utilaj pentru cantină</u></b>							
1.1	<b>Mașină electrică de curățat cartofi</b>	PS.08-F 	Turcia	Empero	<b>Mașină electrică pentru curățirea cartofilor.</b> – cadru (carcasa) confecționat din inox alimentar AISI 304 SAU AISI 430 cu durabilitate înaltă; – tensiune: 380 V; – putere: min. 950W; – productivitate: min. 300 kg /h; – capacitatea ciclului de curățare: minim 20 kg; – cronometru: min. 15 minute; – dotată cu ușă de alimentare și capac transparent; – sistem de filtru de drenaj, integrat sub	<b>Mașină electrică pentru curățirea cartofilor.</b> – cadru (carcasa) confecționat din inox alimentar AISI 304 SAU AISI 430 cu durabilitate înaltă; – tensiune: 380 V; – putere: 750W; – productivitate: min. 300 kg /h; – capacitatea ciclului de curățare: minim 20 kg; – cronometru: min. 15 minute; – dotată cu ușă de alimentare și capac transparent;	

				<p>mașină, adună toate cojile de cartofi;</p> <ul style="list-style-type: none"> <li>- pereții interiori sunt căptușiți cu o bandă abrazivă, iar partea interioară - cu disc abraziv durabil;</li> <li>- motor cu protecție de supraîncălzire;</li> <li>- panou de control electronic, ușor de folosit, cu sistem de oprire urgentă automată;</li> <li>- dotată cu patru picioare reglabile din oțel inoxidabil cu tampoane de cauciuc pentru o mai bună aderență;</li> <li>- din data dării în exploatare: garanție minim 2 ani;</li> <li>- deținerea service centru pe teritoriul Republicii Moldova;</li> <li>- pe perioada garanției produsului/ utilajului, operatorul economic se obligă să efectueze deservirea tehnică a utilajului livrat din cont propriu, conform pașaportului tehnic al producătorului.</li> </ul> <p>Livrarea bunului se efectuează la locul solicitat de beneficiar, cu transportarea și configurarea (instalarea) bunului la toate rețelele necesare p/u funcționare inclusiv rețelele electrice cu utilizarea cablului electric din contul operatorului economic de la unitatea de utilaj până la cutia de distribuire, inclusiv până la panoul central de distribuire cu includerea tuturor accesoriilor necesare (întrerupător diferențiat, demaror magnetic etc.), în cantinele Regimentului de Rachete Antiaeriene:</p> <ul style="list-style-type: none"> <li>- Unitatea militară ( l.p.d Căușeni) – 1 buc;</li> <li>- Unitatea militară(l.p.d Dănceni) – 1 buc;</li> </ul>	<ul style="list-style-type: none"> <li>- sistem de filtru de drenaj, integrat sub mașină, adună toate cojile de cartofi;</li> <li>- pereții interiori sunt căptușiți cu o bandă abrazivă, iar partea interioară - cu disc abraziv durabil;</li> <li>- motor cu protecție de supraîncălzire;</li> <li>- panou de control electronic, ușor de folosit, cu sistem de oprire urgentă automată;</li> <li>- dotată cu patru picioare reglabile din oțel inoxidabil cu tampoane de cauciuc pentru o mai bună aderență;</li> <li>- din data dării în exploatare: garanție minim 2 ani;</li> <li>- deținerea service centru pe teritoriul Republicii Moldova;</li> <li>- pe perioada garanției produsului/ utilajului, operatorul economic se obligă să efectueze deservirea tehnică a utilajului livrat din cont propriu, conform pașaportului tehnic al producătorului.</li> </ul> <p>Livrarea bunului se efectuează la locul solicitat de beneficiar, cu transportarea și configurarea (instalarea) bunului la toate rețelele necesare p/u funcționare inclusiv rețelele electrice cu utilizarea cablului electric din contul operatorului economic de la unitatea de utilaj până la cutia de distribuire, inclusiv până la panoul central de distribuire cu includerea tuturor accesoriilor necesare (întrerupător diferențiat, demaror magnetic etc.), în cantinele Regimentului de</p>	
--	--	--	--	--	---	--



						<p>Rachete Antiaeriene:</p> <ul style="list-style-type: none"> <li>- Unitatea militară ( l.p.d Căușeni)</li> <li>- 1 buc;</li> <li>- Unitatea militară(l.p.d Dănceni)</li> <li>- 1 buc;</li> </ul>	
2.1	<b>Mașină electrică de tocat carne</b>	<p>EMP.12.01.P</p> 	Turcia	Empero	<p><b>Mașină electrică de tocat carne</b></p> <ul style="list-style-type: none"> <li>- confecționată din inox alimentar AISI 304 sau AISI 430 cu durabilitate înaltă;</li> <li>- panou de control electronic sau butoane, ușor de folosit;</li> <li>- complet demontabilă (pentru a permite curățarea acesteia și a accesoriilor);</li> <li>- dotată cu un set de minim 3 accesorii pentru mărunțire de diferite dimensiuni, din inox alimentar cu durabilitate înaltă;</li> <li>- dotată cu un buton (senzor) pentru oprire de urgență (automată) în cazul blocării sau alte situații de urgență;</li> <li>- echipată cu funcția „reverse” pentru deblocare (opțional);</li> <li>- tensiune: 220 V;</li> <li>- putere: min. 350 W;</li> <li>- productivitatea de tocare: minim 1.5 kg/min;</li> <li>- din data dării în exploatare: garanție minim 2 ani;</li> <li>- deținerea service centru pe teritoriul Republicii Moldova;</li> <li>- pe perioada garanției produsului/utilajului, operatorul economic se obligă să efectueze servirea tehnică a utilajului livrat din cont propriu, conform pașaportului tehnic al producătorului.</li> <li>Livrarea bunului se efectuează la locul solicitat de beneficiar, cu transportarea și configurarea (instalarea) bunului la toate rețelele necesare p/u funcționare inclusiv rețelele electrice cu utilizarea cablului electric din contul operatorului economic de la unitatea de utilaj până la cutia de distribuire, inclusiv până la</li> </ul>	<p><b>Mașină electrică de tocat carne</b></p> <ul style="list-style-type: none"> <li>- confecționată din inox alimentar AISI 304 cu durabilitate înaltă;</li> <li>- panou de control electronic sau butoane, ușor de folosit;</li> <li>- complet demontabilă (pentru a permite curățarea acesteia și a accesoriilor);</li> <li>- dotată cu un set de minim 3 accesorii pentru mărunțire de diferite dimensiuni, din inox alimentar cu durabilitate înaltă;</li> <li>- dotată cu un buton (senzor) pentru oprire de urgență (automată) în cazul blocării sau alte situații de urgență;</li> <li>- echipată cu funcția „reverse” pentru deblocare (opțional);</li> <li>- tensiune: 220 V;</li> <li>- putere: 550 W;</li> <li>- productivitatea de tocare: minim 2,08 kg/min;</li> <li>- din data dării în exploatare: garanție minim 2 ani;</li> <li>- deținerea service centru pe teritoriul Republicii Moldova;</li> <li>- pe perioada garanției produsului/utilajului, operatorul economic se obligă să efectueze servirea tehnică a utilajului livrat din cont propriu, conform pașaportului tehnic al producătorului.</li> <li>Livrarea bunului se efectuează la locul solicitat de beneficiar, cu transportarea și configurarea (instalarea) bunului la toate rețelele necesare p/u funcționare inclusiv rețelele electrice cu utilizarea cablului electric din contul operatorului</li> </ul>	

					panoul central de distribuire cu includerea tuturor accesoriilor necesare (întrerupător diferențiat, demaror magnetic etc.), în cantinele Regimentului de Rachete Antiaeriene: - Unitatea militară ( I.p.d Căușeni) – 1 buc; - Unitatea militară(I.p.d Dănceni) – 1 buc	economic de la unitatea de utilaj până la cutia de distribuire, inclusiv până la panoul central de distribuire cu includerea tuturor accesoriilor necesare (întrerupător diferențiat, demaror magnetic etc.), în cantinele Regimentului de Rachete Antiaeriene: - Unitatea militară ( I.p.d Căușeni) – 1 buc; - Unitatea militară(I.p.d Dănceni) – 1 buc	
3.1	<b>Mașină electrică de tăiat legume</b>	<p>40752103P</p> 	Italia	Sirman	<p><b>Mașină electrică de tăiat legume</b> – confecționată din inox alimentar AISI 304 sau AISI 430 cu durabilitate înaltă; – panou de control electronic ușor de utilizat; – complet demontabilă (pentru a permite curățarea acesteia și a accesoriilor); – dotată cu minim 3 cuțite, de diferite dimensiuni pentru tăiere în diverse forme și dimensiuni din inox alimentar cu durabilitate înaltă; – dispune de minerul de presare cu sistem de protecție; – dotată cu un buton (senzor) pentru oprire de urgență (automată) în cazul blocării sau alte situații de urgență; – capacitatea: minim 100 kg/h; – tensiune: 380V; – putere: min. 370W; – din data dării în exploatare: garanție minim 2 ani; - deținerea service centru pe teritoriul Republicii Moldova; - pe perioada garanției produsului/utilajului, operatorul economic se obligă să efectueze deservirea tehnică a utilajului livrat din cont propriu, conform pașaportului tehnic al producătorului. Livrarea bunului se efectuează la locul solicitat de beneficiar, cu transportarea și configurarea (instalarea) bunului la toate rețelele necesare p/u funcționare</p>	<p><b>Mașină electrică de tăiat legume</b> – confecționată din inox alimentar AISI 304 cu durabilitate înaltă; – panou de control electronic ușor de utilizat; – complet demontabilă (pentru a permite curățarea acesteia și a accesoriilor); – dotată cu minim 3 cuțite, de diferite dimensiuni pentru tăiere în diverse forme și dimensiuni din inox alimentar cu durabilitate înaltă; – dispune de minerul de presare cu sistem de protecție; – dotată cu un buton (senzor) pentru oprire de urgență (automată) în cazul blocării sau alte situații de urgență; – capacitatea: 300 kg/h; – tensiune: 380V; – putere: 515W; – din data dării în exploatare: garanție minim 2 ani; - deținerea service centru pe teritoriul Republicii Moldova; - pe perioada garanției produsului/utilajului, operatorul economic se obligă să efectueze deservirea tehnică a utilajului livrat din cont propriu, conform pașaportului tehnic al producătorului. Livrarea bunului se efectuează la locul solicitat de beneficiar, cu transportarea și configurarea (instalarea) bunului la toate rețelele</p>	

					<p>inclusiv rețelele electrice cu utilizarea cablului electric din contul operatorului economic de la unitatea de utilaj până la cutia de distribuire, inclusiv până la panoul central de distribuire cu includerea tuturor accesoriilor necesare (întrerupător diferențiat, demaror magnetic etc.), în cantinele Regimentului de Rachete Antiaeriene:</p> <ul style="list-style-type: none"> <li>- Unitatea militară ( l.p.d Căușeni) – 1 buc;</li> <li>- Unitatea militară(l.p.d Dănceni) – 1 buc;</li> </ul>	<p>necesare p/u funcționare inclusiv rețelele electrice cu utilizarea cablului electric din contul operatorului economic de la unitatea de utilaj până la cutia de distribuire, inclusiv până la panoul central de distribuire cu includerea tuturor accesoriilor necesare (întrerupător diferențiat, demaror magnetic etc.), în cantinele Regimentului de Rachete Antiaeriene:</p> <ul style="list-style-type: none"> <li>- Unitatea militară ( l.p.d Căușeni) – 1 buc;</li> <li>- Unitatea militară(l.p.d Dănceni) – 1 buc;</li> </ul>	
4.1	<b>Mașină de spălat vase de tip tunel</b>	<p>EMP.2000-SOL-L</p> 	Turcia	Empero	<p><b>Mașină de spălat vase de tip tunel</b></p> <ul style="list-style-type: none"> <li>- material din inox alimentar AISI 304 cu durabilitate înaltă;</li> <li>- rezervor de spălare;</li> <li>- regim de temperatură la spălare 55° C- 60° C;</li> <li>- regim de temperatură la clătire 80 ° - 85° C;</li> <li>- panou de control electronic cu programe, ușor de utilizat, pentru conectarea și încălzirea apei, afișarea temperaturii și a erorilor;</li> <li>- productivitatea minim 1500 vase/oră;</li> <li>- uscare automată;</li> <li>- dotată cu pompă pentru detergent și clătitor;</li> <li>- dotată cu coșuri pentru tacâmuri, coșuri pentru farfurii și coș pentru câni/pahare;</li> <li>- dotată cu masă de intrare cu chiuvetă și robinet pentru degresare și masă de ieșire;</li> <li>- din data dării în exploatare: garanție minim 2 ani;</li> <li>- deținerea service centru pe teritoriul Republicii Moldova;</li> <li>- pe perioada garanției utilajului, operatorul economic se obligă să efectueze deservirea tehnică a utilajului livrat din cont propriu, conform pașaportului tehnic al producătorului;</li> </ul>	<p><b>Mașină de spălat vase de tip tunel</b></p> <ul style="list-style-type: none"> <li>- material din inox alimentar AISI 304 cu durabilitate înaltă;</li> <li>- rezervor de spălare;</li> <li>- regim de temperatură la spălare 55° C- 60° C;</li> <li>- regim de temperatură la clătire 80 ° - 85° C;</li> <li>- panou de control electronic cu programe, ușor de utilizat, pentru conectarea și încălzirea apei, afișarea temperaturii și a erorilor;</li> <li>- productivitatea 2200 vase/oră;</li> <li>- uscare automată;</li> <li>- dotată cu pompă pentru detergent și clătitor;</li> <li>- dotată cu coșuri pentru tacâmuri, coșuri pentru farfurii și coș pentru câni/pahare;</li> <li>- dotată cu masă de intrare cu chiuvetă și robinet pentru degresare și masă de ieșire;</li> <li>- din data dării în exploatare: garanție minim 2 ani;</li> <li>- deținerea service centru pe teritoriul Republicii Moldova;</li> <li>- pe perioada garanției utilajului, operatorul economic se obligă să efectueze deservirea tehnică a utilajului livrat din cont propriu, conform pașaportului tehnic al</li> </ul>	

					<p>Livrarea bunului se efectuează la locul solicitat de beneficiar, cu transportarea și configurarea (instalarea) bunului la toate rețelele necesare p/u funcționare inclusiv rețelele electrice cu utilizarea cablului electric din contul operatorului economic de la unitatea de utilaj până la cutia de distribuire, inclusiv până la panoul central de distribuire cu includerea tuturor accesoriilor necesare (întrerupător diferențiat, demaror magnetic etc.), în cantinele Regimentului de Rachete Antiaeriene:</p> <ul style="list-style-type: none"> <li>- Unitatea militară ( l.p.d Căușeni) – 1 buc;</li> <li>- Unitatea militară(l.p.d Dănceni) – 1 buc;</li> </ul>	<p>producătorului;</p> <p>Livrarea bunului se efectuează la locul solicitat de beneficiar, cu transportarea și configurarea (instalarea) bunului la toate rețelele necesare p/u funcționare inclusiv rețelele electrice cu utilizarea cablului electric din contul operatorului economic de la unitatea de utilaj până la cutia de distribuire, inclusiv până la panoul central de distribuire cu includerea tuturor accesoriilor necesare (întrerupător diferențiat, demaror magnetic etc.), în cantinele Regimentului de Rachete Antiaeriene:</p> <ul style="list-style-type: none"> <li>- Unitatea militară ( l.p.d Căușeni) – 1 buc;</li> <li>- Unitatea militară(l.p.d Dănceni) – 1 buc;</li> </ul>
5.1	<b>Cazan electric (marmită) pentru prepararea hranei</b>	<p>809881002</p> 	Turcia	Kayalar	<p><b>Cazan electric (marmită) pentru prepararea hranei cu sistem de încălzire indirect</b></p> <ul style="list-style-type: none"> <li>- volum 150 litri;</li> <li>- exteriorul și interiorul cazanului confecționate din inox alimentar AISI 304 sau duplex cu durabilitate înaltă;</li> <li>- încălzire electrică, în decurs de 45 - 90 min: de la 20°C până la100°C;</li> <li>- reglarea temperaturii: de la 0°C la100°C;</li> <li>- panou de comandă ușor de utilizat;</li> <li>- elementul de încălzire: pe bază de element încălzitor situat în cavitatea pereților dublii, cu sistem de siguranță;</li> <li>- izolare termică de înaltă calitate;</li> <li>- sistem de siguranță cu manometru de control și reglare a presiunii (suprapresiunii) și nivelului de apă;</li> <li>- dotat cu sistem de alimentare și evacuare;</li> <li>- dotat cu conexiuni la apă caldă și rece;</li> <li>- dotat cu robinete ușor detașabile pentru scurgere la canalizare, alimentarea cu apă a cazanului;</li> </ul>	<p><b>Cazan electric (marmită) pentru prepararea hranei cu sistem de încălzire indirect</b></p> <ul style="list-style-type: none"> <li>- volum 150 litri;</li> <li>- exteriorul și interiorul cazanului confecționate din inox alimentar AISI 304 sau duplex cu durabilitate înaltă;</li> <li>- încălzire electrică, în decurs de 45 - 90 min: de la 20°C până la100°C;</li> <li>- reglarea temperaturii: de la 0°C la100°C;</li> <li>- panou de comandă ușor de utilizat;</li> <li>- elementul de încălzire: pe bază de element încălzitor situat în cavitatea pereților dublii, cu sistem de siguranță;</li> <li>- izolare termică de înaltă calitate;</li> <li>- sistem de siguranță cu manometru de control și reglare a presiunii (suprapresiunii) și nivelului de apă;</li> <li>- dotat cu sistem de alimentare și evacuare;</li> <li>- dotat cu conexiuni la apă caldă și rece;</li> <li>- dotat cu robinete ușor detașabile pentru scurgere la canalizare,</li> </ul>

					<ul style="list-style-type: none"> <li>- sistem automat de pornire / oprire;</li> <li>- prevăzut cu termocuplu cu termostat;</li> <li>- capac cu garnitură de silicon și dublu sistem de contrabalansare;</li> <li>- reglare lentă a puterii pentru reglarea intensității fierberii;</li> <li>- tensiune: 380V;</li> <li>- putere: min.16 kW;</li> <li>- din data dării în exploatare: garanție minim 36 luni;</li> <li>- deținerea service centru pe teritoriul Republicii Moldova;</li> <li>- pe perioada garanției produsului/utilajului, operatorul economic se obligă să efectueze deservirea tehnică a utilajului livrat din cont propriu, conform pașaportului tehnic al producătorului.</li> </ul> <p>Livrarea bunului se efectuează la locul solicitat de beneficiar, cu transportarea și configurarea (instalarea) bunului la toate rețelele necesare p/u funcționare inclusiv rețelele electrice cu utilizarea cablului electric din contul operatorului economic de la unitatea de utilaj până la cutia de distribuire, inclusiv până la panoul central de distribuire cu includerea tuturor accesoriilor necesare (întrerupător diferențiat, demaror magnetic etc.), în cantinele Regimentului de Rachete Antiaeriene:</p> <ul style="list-style-type: none"> <li>- Unitatea militară ( l.p.d Căușeni) – 2 buc;</li> <li>- Unitatea militară(l.p.d Dănceni) – 2 buc;</li> </ul>	<ul style="list-style-type: none"> <li>alimentarea cu apă a cazanului;</li> <li>- sistem automat de pornire / oprire;</li> <li>- prevăzut cu termocuplu cu termostat;</li> <li>- capac cu garnitură de silicon și dublu sistem de contrabalansare;</li> <li>- reglare lentă a puterii pentru reglarea intensității fierberii;</li> <li>- tensiune: 380V;</li> <li>- putere: min.16 kW;</li> <li>- din data dării în exploatare: garanție minim 36 luni;</li> <li>- deținerea service centru pe teritoriul Republicii Moldova;</li> <li>- pe perioada garanției produsului/utilajului, operatorul economic se obligă să efectueze deservirea tehnică a utilajului livrat din cont propriu, conform pașaportului tehnic al producătorului.</li> </ul> <p>Livrarea bunului se efectuează la locul solicitat de beneficiar, cu transportarea și configurarea (instalarea) bunului la toate rețelele necesare p/u funcționare inclusiv rețelele electrice cu utilizarea cablului electric din contul operatorului economic de la unitatea de utilaj până la cutia de distribuire, inclusiv până la panoul central de distribuire cu includerea tuturor accesoriilor necesare (întrerupător diferențiat, demaror magnetic etc.), în cantinele Regimentului de Rachete Antiaeriene:</p> <ul style="list-style-type: none"> <li>- Unitatea militară ( l.p.d Căușeni) – 2 buc;</li> <li>- Unitatea militară(l.p.d Dănceni) – 2 buc;</li> </ul>	
6.1	<b>Tigaie electrică basculantă</b>	809880902	Turcia	Kayalar	<p style="text-align: center;"><b>Tigaie electrică basculantă</b></p> <ul style="list-style-type: none"> <li>- volumul cuvei 80 litri – 100 litri</li> <li>- confecționat din inox alimentară AISI 304 cu durabilitate înaltă;</li> <li>- cuva otel inox/fontă;</li> <li>- tigaie basculanta cu acționare manuală;</li> <li>- pentru eficientizarea distribuției</li> </ul>	<p style="text-align: center;"><b>Tigaie electrică basculantă</b></p> <ul style="list-style-type: none"> <li>- volumul cuvei 80 litri – 100 litri</li> <li>- confecționat din inox alimentară AISI 304 cu durabilitate înaltă;</li> <li>- cuva otel inox/fontă;</li> <li>- tigaie basculanta cu acționare manuală;</li> <li>- pentru eficientizarea distribuției</li> </ul>	

					<p>căldurii capac INOX echilibrat și ergonomic cu mânere rezistente;</p> <ul style="list-style-type: none"> <li>- fund dublu pentru distribuție și reținere uniformă a căldurii;</li> <li>- înclinare la un unghi de minim 80°;</li> <li>- robinet de încărcare apă;</li> <li>- oprire automată în timpul răsturnării cazanului;</li> <li>- din data dării în exploatare: garanție minim 2 ani;</li> <li>- deținerea service centru pe teritoriul Republicii Moldova;</li> <li>- pe perioada garanției utilajului, operatorul economic se obligă să efectueze deservirea tehnică a utilajului livrat din cont propriu, conform pașaportului tehnic al producătorului;</li> </ul> <p>Livrarea bunului se efectuează la locul solicitat de beneficiar, cu transportarea și configurarea (instalarea) bunului la toate rețelele necesare p/u funcționare inclusiv rețelele electrice cu utilizarea cablului electric din contul operatorului economic de la unitatea de utilaj până la cutia de distribuire, inclusiv până la panoul central de distribuire cu includerea tuturor accesoriilor necesare (întrerupător diferențiat, demaror magnetic etc.), în cantinele Regimentului de Rachete Antiaeriene:</p> <ul style="list-style-type: none"> <li>- Unitatea militară ( l.p.d Căușeni) – 1 buc;</li> <li>- Unitatea militară(l.p.d Dănceni) – 1 buc</li> </ul>	<p>căldurii capac INOX echilibrat și ergonomic cu mânere rezistente;</p> <ul style="list-style-type: none"> <li>- fund dublu pentru distribuție și reținere uniformă a căldurii;</li> <li>- înclinare la un unghi de minim 80°;</li> <li>- robinet de încărcare apă;</li> <li>- oprire automată în timpul răsturnării cazanului;</li> <li>- din data dării în exploatare: garanție minim 2 ani;</li> <li>- deținerea service centru pe teritoriul Republicii Moldova;</li> <li>- pe perioada garanției utilajului, operatorul economic se obligă să efectueze deservirea tehnică a utilajului livrat din cont propriu, conform pașaportului tehnic al producătorului;</li> </ul> <p>Livrarea bunului se efectuează la locul solicitat de beneficiar, cu transportarea și configurarea (instalarea) bunului la toate rețelele necesare p/u funcționare inclusiv rețelele electrice cu utilizarea cablului electric din contul operatorului economic de la unitatea de utilaj până la cutia de distribuire, inclusiv până la panoul central de distribuire cu includerea tuturor accesoriilor necesare (întrerupător diferențiat, demaror magnetic etc.), în cantinele Regimentului de Rachete Antiaeriene:</p> <ul style="list-style-type: none"> <li>- Unitatea militară ( l.p.d Căușeni) – 1 buc;</li> <li>- Unitatea militară(l.p.d Dănceni) – 1 buc</li> </ul>
7.1	<b>Plită electrică 6 ochiuri și rolă</b>	PED- 6 	Ucraina	OOO KIYV	<p><b>Plita electrica cu 6 ochiuri și rolă</b></p> <ul style="list-style-type: none"> <li>- dimensiunile minime: 1200x900x850;</li> <li>- rolă dotată cu funcții de coacere;</li> <li>- interiorul cuptorului – din inox;</li> <li>- include minim 4 tăvi din inox alimentar;</li> <li>- picioare reglabile pe înălțime;</li> <li>- din data dării în exploatare: garanție minim 2 ani;</li> </ul>	<p><b>Plita electrica cu 6 ochiuri și rolă</b></p> <ul style="list-style-type: none"> <li>- dimensiunile minime: 1350x700x850;</li> <li>- rolă dotată cu funcții de coacere;</li> <li>- interiorul cuptorului – din inox;</li> <li>- include minim 4 tăvi din inox alimentar;</li> <li>- picioare reglabile pe înălțime;</li> <li>- din data dării în exploatare: garanție minim 2 ani;</li> </ul>







					<ul style="list-style-type: none"> <li>- iluminare interioară;</li> <li>- panou de control cu reglarea temperaturii, cu programe ușor de folosit;</li> <li>- în complet minim 5 tăvi;</li> <li>suport din inox cu polița pentru răcire a 5 tăvi;</li> <li>cartuș pentru filtru dedurizator a apei și capac;</li> <li>- din data dării în exploatare: garanție minim 2 ani;</li> <li>- deținerea service centru pe teritoriul Republicii Moldova;</li> <li>- pe perioada garanției utilajului, operatorul economic se obligă să efectueze deservirea tehnică a utilajului livrat din cont propriu, conform pașaportului tehnic al producătorului;</li> <li>Livrarea bunului se efectuează la locul solicitat de beneficiar, cu transportarea și configurarea (instalarea) bunului la toate rețelele necesare p/u funcționare inclusiv rețelele electrice cu utilizarea cablului electric din contul operatorului economic de la unitatea de utilaj până la cutia de distribuire, inclusiv până la panoul central de distribuire cu includerea tuturor accesoriilor necesare (întrerupător diferențiat, demaror magnetic etc.), în cantinele Regimentului de Rachete Antiaeriene:</li> <li>- Unitatea militară ( l.p.d Căușeni) – 1 buc;</li> <li>- Unitatea militară(l.p.d Dănceni) – 1 buc;</li> </ul>	<ul style="list-style-type: none"> <li>- panou de control cu reglarea temperaturii, cu programe ușor de folosit;</li> <li>- în complet minim 5 tăvi;</li> <li>suport din inox cu polița pentru răcire a 5 tăvi;</li> <li>cartuș pentru filtru dedurizator a apei și capac;</li> <li>- din data dării în exploatare: garanție minim 2 ani;</li> <li>- deținerea service centru pe teritoriul Republicii Moldova;</li> <li>- pe perioada garanției utilajului, operatorul economic se obligă să efectueze deservirea tehnică a utilajului livrat din cont propriu, conform pașaportului tehnic al producătorului;</li> <li>Livrarea bunului se efectuează la locul solicitat de beneficiar, cu transportarea și configurarea (instalarea) bunului la toate rețelele necesare p/u funcționare inclusiv rețelele electrice cu utilizarea cablului electric din contul operatorului economic de la unitatea de utilaj până la cutia de distribuire, inclusiv până la panoul central de distribuire cu includerea tuturor accesoriilor necesare (întrerupător diferențiat, demaror magnetic etc.), în cantinele Regimentului de Rachete Antiaeriene:</li> <li>- Unitatea militară ( l.p.d Căușeni) – 1 buc;</li> <li>- Unitatea militară(l.p.d Dănceni) – 1 buc;</li> </ul>	
9.1	<b>Frigider vertical cu 2 uși</b>	<p>EMP.140.80.01</p> 	Turcia	Empero	<p><b>Frigider vertical cu 2 uși</b></p> <ul style="list-style-type: none"> <li>- capacitate: 1200 litri -1400 litri;</li> <li>- dimensiunile 1400x830x2010 mm;</li> <li>- material: oțel acoperit cu polimer;</li> <li>- temperatura: -2 / +8 °C;</li> <li>- refrigerare ventilata;</li> <li>- control temperatura electronic;</li> <li>- picioare reglabile;</li> <li>- voltaj: 220 V;</li> </ul>	<p><b>Frigider vertical cu 2 uși</b></p> <ul style="list-style-type: none"> <li>- capacitate: 1400 litri;</li> <li>- dimensiunile 1400x800x2050 mm;</li> <li>- material: oțel acoperit cu polimer;</li> <li>- temperatura: -2 / +8 °C;</li> <li>- refrigerare ventilata;</li> <li>- control temperatura electronic;</li> <li>- picioare reglabile;</li> <li>- voltaj: 220 V;</li> </ul>	

					<ul style="list-style-type: none"> <li>- dezghețare automată;</li> <li>- lumina internă;</li> <li>- polițe 6-8 buc.;</li> <li>- greutate pe polițe minim 40 kg;</li> <li>- din data dării în exploatare: garanție minim 36 luni;</li> <li>- deținerea service centru pe teritoriul Republicii Moldova;</li> <li>- pe perioada garanției utilajului, operatorul economic se obligă să efectueze deservirea tehnică a utilajului livrat din cont propriu, conform pașaportului tehnic al producătorului;</li> <li>Livrarea bunului se efectuează la locul solicitat de beneficiar, cu transportarea și configurarea (instalarea) bunului la toate rețelele necesare p/u funcționare inclusiv rețelele electrice cu utilizarea cablului electric din contul operatorului economic de la unitatea de utilaj până la cutia de distribuire, inclusiv până la panoul central de distribuire cu includerea tuturor accesoriilor necesare (întrerupător diferențiat, demaror magnetic etc.), în cantinele Regimentului de Rachete Antiaeriene:</li> <li>- Unitatea militară ( l.p.d Căușeni) – 2 buc;</li> <li>- Unitatea militară (l.p.d Dănceni) – 2 buc</li> </ul>	<ul style="list-style-type: none"> <li>- dezghețare automată;</li> <li>- lumina internă;</li> <li>- polițe 6 buc.;</li> <li>- greutate pe polițe minim 40 kg;</li> <li>- din data dării în exploatare: garanție minim 36 luni;</li> <li>- deținerea service centru pe teritoriul Republicii Moldova;</li> <li>- pe perioada garanției utilajului, operatorul economic se obligă să efectueze deservirea tehnică a utilajului livrat din cont propriu, conform pașaportului tehnic al producătorului;</li> <li>Livrarea bunului se efectuează la locul solicitat de beneficiar, cu transportarea și configurarea (instalarea) bunului la toate rețelele necesare p/u funcționare inclusiv rețelele electrice cu utilizarea cablului electric din contul operatorului economic de la unitatea de utilaj până la cutia de distribuire, inclusiv până la panoul central de distribuire cu includerea tuturor accesoriilor necesare (întrerupător diferențiat, demaror magnetic etc.), în cantinele Regimentului de Rachete Antiaeriene:</li> <li>- Unitatea militară ( l.p.d Căușeni) – 2 buc;</li> <li>- Unitatea militară (l.p.d Dănceni) – 2 buc</li> </ul>
10.1	<b>Frigider vertical cu 1 ușă</b>	<p>M-09400005</p> 	Olanda	Maxima	<p><b>Frigider vertical cu o ușă</b></p> <ul style="list-style-type: none"> <li>- capacitate: 550 litri - 600 litri;</li> <li>- dimensiunile:</li> <li>înălțime: 2000 mm;</li> <li>adâncime: 830 mm;</li> <li>lățime: 740 mm;</li> <li>- material: oțel acoperit cu polimer;</li> <li>- temperatura: -2 / +8 °C;</li> <li>- refrigerare ventilată;</li> <li>- control temperatura electronic;</li> <li>- dezghețare automată;</li> <li>- clasa de eficiența energetică (A+); (A+++)(opțional);</li> <li>- voltaj: 220 V;</li> </ul>	<p><b>Frigider vertical cu o ușă</b></p> <ul style="list-style-type: none"> <li>- capacitate: 600 litri;</li> <li>- dimensiunile:</li> <li>înălțime: 2000 mm;</li> <li>adâncime: 830 mm;</li> <li>lățime: 740 mm;</li> <li>- material: oțel acoperit cu polimer;</li> <li>- temperatura: -2 / +8 °C;</li> <li>- refrigerare ventilată;</li> <li>- control temperatura electronic;</li> <li>- dezghețare automată;</li> <li>- clasa de eficiența energetică (A+); (A+++)(opțional);</li> <li>- voltaj: 220 V</li> </ul>

					<ul style="list-style-type: none"> <li>- picioare reglabile;</li> <li>- lumina internă;</li> <li>- polițe 6-8 buc.;</li> <li>- greutate pe polițe minim 40 kg;</li> <li>- din data dării în exploatare: garanție minim 36 luni;</li> <li>- deținerea service centru pe teritoriul Republicii Moldova;</li> <li>- pe perioada garanției utilajului, operatorul economic se obligă să efectueze deservirea tehnică a utilajului livrat din cont propriu, conform pașaportului tehnic al producătorului;</li> <li>Livrarea bunului se efectuează la locul solicitat de beneficiar, cu transportarea și configurarea (instalarea) bunului la toate rețelele necesare p/u funcționare inclusiv rețelele electrice cu utilizarea cablului electric din contul operatorului economic de la unitatea de utilaj până la cutia de distribuire, inclusiv până la panoul central de distribuire cu includerea tuturor accesoriilor necesare (întrerupător diferențiat, demaror magnetic etc.), în cantinele Regimentului de Rachete Antiaeriene:</li> <li>- Unitatea militară ( l.p.d Căușeni) – 2 buc;</li> <li>- Unitatea militară (l.p.d Dănceni) – 2 buc</li> </ul>	<ul style="list-style-type: none"> <li>- picioare reglabile;</li> <li>- lumina internă;</li> <li>- polițe 6-8 buc.;</li> <li>- greutate pe polițe minim 40 kg;</li> <li>- din data dării în exploatare: garanție minim 36 luni;</li> <li>- deținerea service centru pe teritoriul Republicii Moldova;</li> <li>- pe perioada garanției utilajului, operatorul economic se obligă să efectueze deservirea tehnică a utilajului livrat din cont propriu, conform pașaportului tehnic al producătorului;</li> <li>Livrarea bunului se efectuează la locul solicitat de beneficiar, cu transportarea și configurarea (instalarea) bunului la toate rețelele necesare p/u funcționare inclusiv rețelele electrice cu utilizarea cablului electric din contul operatorului economic de la unitatea de utilaj până la cutia de distribuire, inclusiv până la panoul central de distribuire cu includerea tuturor accesoriilor necesare (întrerupător diferențiat, demaror magnetic etc.), în cantinele Regimentului de Rachete Antiaeriene:</li> <li>- Unitatea militară ( l.p.d Căușeni) – 2 buc;</li> <li>- Unitatea militară (l.p.d Dănceni) – 2 buc</li> </ul>
12.1	<b>Ladă frigorifică 300-400 l</b>	<p>UGUR -UDD 300 SC</p> 	Turcia	UGUR	<p><b>Ladă frigorifică</b></p> <ul style="list-style-type: none"> <li>– capacitate: 300 litri – 400 litri;</li> <li>– temperatura de lucru min. -18°C;</li> <li>– control de temperatura electronic cu termostat reglabil;</li> <li>– alimentare 220V;</li> <li>– clasa de eficiența energetică (A+ ); (A+++) (opțional);</li> <li>– congelare rapidă;</li> <li>– dezghețare autonomă;</li> <li>– din data dării în exploatare: garanție minim 36 luni.</li> <li>– deținerea service centru pe teritoriul Republicii Moldova;</li> </ul>	<p><b>Ladă frigorifică</b></p> <ul style="list-style-type: none"> <li>– capacitate: 300 litri;</li> <li>– temperatura de lucru min. -22°C;</li> <li>– control de temperatura electronic cu termostat reglabil;</li> <li>– alimentare 220V;</li> <li>– clasa de eficiența energetică (A+ ); (A+++) (opțional);</li> <li>– congelare rapidă;</li> <li>– dezghețare autonomă;</li> <li>– din data dării în exploatare: garanție minim 36 luni.</li> <li>– deținerea service centru pe teritoriul Republicii Moldova;</li> </ul>

					<p>– pe perioada garanției utilajului, operatorul economic se obligă să efectueze deservirea tehnică a utilajului livrat din cont propriu, conform pașaportului tehnic al producătorului;</p> <p>Livrarea bunului se efectuează la locul solicitat de beneficiar, cu transportarea și configurarea (instalarea) bunului la toate rețelele necesare p/u funcționare inclusiv rețelele electrice cu utilizarea cablului electric din contul operatorului economic de la unitatea de utilaj până la cutia de distribuire, inclusiv până la panoul central de distribuire cu includerea tuturor accesoriilor necesare (întrerupător diferențiat, demaror magnetic etc.), în cantinele Regimentului de Rachete Antiaeriene:</p> <ul style="list-style-type: none"> <li>- Unitatea militară ( l.p.d Căușeni) – 2 buc;</li> <li>- Unitatea militară(l.p.d Dănceni) – 2 buc;</li> </ul>	<p>– pe perioada garanției utilajului, operatorul economic se obligă să efectueze deservirea tehnică a utilajului livrat din cont propriu, conform pașaportului tehnic al producătorului;</p> <p>Livrarea bunului se efectuează la locul solicitat de beneficiar, cu transportarea și configurarea (instalarea) bunului la toate rețelele necesare p/u funcționare inclusiv rețelele electrice cu utilizarea cablului electric din contul operatorului economic de la unitatea de utilaj până la cutia de distribuire, inclusiv până la panoul central de distribuire cu includerea tuturor accesoriilor necesare (întrerupător diferențiat, demaror magnetic etc.), în cantinele Regimentului de Rachete Antiaeriene:</p> <ul style="list-style-type: none"> <li>- Unitatea militară ( l.p.d Căușeni) – 2 buc;</li> <li>- Unitatea militară(l.p.d Dănceni) – 2 buc;</li> </ul>	
13.1	<b>Ladă frigorifică 500-700 l</b>	UGUR-UDD 500 BK	Turcia	UGUR	<p><b>Ladă frigorifică</b></p> <ul style="list-style-type: none"> <li>– capacitate: 500 litri – 700 litri;</li> <li>– temperatura de lucru min. -18°C;</li> <li>– control de temperatura electronic cu termostat reglabil;</li> <li>– alimentare 220V;</li> <li>– clasa de eficiența energetică (A+ ); (A+++) (opțional);</li> <li>– congelare rapidă;</li> <li>– dezghețare autonomă;</li> <li>– din data dării în exploatare: garanție minim 36 luni.</li> <li>– deținerea service centru pe teritoriul Republicii Moldova;</li> <li>– pe perioada garanției utilajului, operatorul economic se obligă să efectueze deservirea tehnică a utilajului livrat din cont propriu, conform pașaportului tehnic al producătorului;</li> <li>Livrarea bunului se efectuează la locul solicitat de beneficiar, cu transportarea</li> </ul>	<p><b>Ladă frigorifică</b></p> <ul style="list-style-type: none"> <li>– capacitate: 500 litri;</li> <li>– temperatura de lucru -25°C;</li> <li>– control de temperatura electronic cu termostat reglabil;</li> <li>– alimentare 220V;</li> <li>– clasa de eficiența energetică (A+ ); (A+++) (opțional);</li> <li>– congelare rapidă;</li> <li>– dezghețare autonomă;</li> <li>– din data dării în exploatare: garanție minim 36 luni.</li> <li>– deținerea service centru pe teritoriul Republicii Moldova;</li> <li>– pe perioada garanției utilajului, operatorul economic se obligă să efectueze deservirea tehnică a utilajului livrat din cont propriu, conform pașaportului tehnic al producătorului;</li> <li>Livrarea bunului se efectuează la</li> </ul>	

					<p>și configurarea (instalarea) bunului la toate rețelele necesare p/u funcționare inclusiv rețelele electrice cu utilizarea cablului electric din contul operatorului economic de la unitatea de utilaj până la cutia de distribuire, inclusiv până la panoul central de distribuire cu includerea tuturor accesoriilor necesare (întrerupător diferențiat, demaror magnetic etc.), în cantinele Regimentului de Rachete Antiaeriene:</p> <ul style="list-style-type: none"> <li>- Unitatea militară ( l.p.d Căușeni) – 2 buc;</li> <li>- Unitatea militară(l.p.d Dănceni) – 2 buc;</li> </ul>	<p>locul solicitat de beneficiar, cu transportarea și configurarea (instalarea) bunului la toate rețelele necesare p/u funcționare inclusiv rețelele electrice cu utilizarea cablului electric din contul operatorului economic de la unitatea de utilaj până la cutia de distribuire, inclusiv până la panoul central de distribuire cu includerea tuturor accesoriilor necesare (întrerupător diferențiat, demaror magnetic etc.), în cantinele Regimentului de Rachete Antiaeriene:</p> <ul style="list-style-type: none"> <li>- Unitatea militară ( l.p.d Căușeni) – 2 buc;</li> <li>- Unitatea militară(l.p.d Dănceni) – 2 buc;</li> </ul>
14.1	<b>Cântar cu cadran electric 30kg</b>	<p>BSN 15/30D1.3</p> 	Moldova	Alex S&E	<p><b>Cântar cu cadran electric (30 kg)</b></p> <ul style="list-style-type: none"> <li>–rezistent la umiditate și praf;</li> <li>–dotat cu LCD display cu contrast înalt și iluminare;</li> <li>–funcție de auto-resetare;</li> <li>–diapazonul temperaturii de lucru: de la -10 până la +45°C;</li> <li>–diapazonul umidității de lucru: de la 15% până la 85%;</li> <li>–tensiune: 220V;</li> <li>–regim autonom de lucru;</li> <li>– limita de cântărire: <ul style="list-style-type: none"> <li>a) maximă: 30 kg.</li> <li>b) minimă: 100 g.</li> </ul> </li> <li>–indicele unei secțiuni de scară: 10 g;</li> <li>–dimensiuni (mm): 290 L *220l (+- 10 mm)</li> <li>–consumul autonom: DC 6V/4A/oră</li> <li>–timpul de lucru de la acumulator: 120 ore</li> <li>–clasa de corectitudine a cântarului: mediu (III)</li> <li>– din data dării în exploatare: garanție minim 24 luni;</li> <li>– deținerea service centru pe teritoriul Republicii Moldova;</li> <li>– pe perioada garanției utilajului, operatorul economic se obligă să efectueze deservirea tehnică a utilajului</li> </ul>	<p><b>Cântar cu cadran electric (30 kg)</b></p> <ul style="list-style-type: none"> <li>–rezistent la umiditate și praf;</li> <li>–dotat cu LCD display cu contrast înalt și iluminare;</li> <li>–funcție de auto-resetare;</li> <li>–diapazonul temperaturii de lucru: de la -10 până la +45°C;</li> <li>–diapazonul umidității de lucru: de la 15% până la 85%;</li> <li>–tensiune: 220V;</li> <li>–regim autonom de lucru;</li> <li>– limita de cântărire: <ul style="list-style-type: none"> <li>c) maximă: 30 kg.</li> <li>d) minimă: 100 g.</li> </ul> </li> <li>–indicele unei secțiuni de scară: 10 g;</li> <li>–dimensiuni (mm): 290 L *220l (+- 10 mm)</li> <li>–consumul autonom: DC 6V/4A/oră</li> <li>–timpul de lucru de la acumulator: 120 ore</li> <li>–clasa de corectitudine a cântarului: mediu (III)</li> <li>– din data dării în exploatare: garanție minim 24 luni;</li> <li>– deținerea service centru pe teritoriul Republicii Moldova;</li> <li>– pe perioada garanției utilajului, operatorul economic se obligă să efectueze deservirea tehnică a</li> </ul>

					<p>livrat din cont propriu, conform pașaportului tehnic al producătorului; Livrarea bunului se efectuează la locul solicitat de beneficiar, cu transportarea și configurarea (instalarea) bunului la toate rețelele necesare p/u funcționare (conform cerințelor), din contul operatorului economic, în cantinele Regimentului de Rachete Antiaeriene:</p> <ul style="list-style-type: none"> <li>- Unitatea militară ( l.p.d Căușeni) – 2 buc;</li> <li>- Unitatea militară(l.p.d Dănceni) – 2 buc;</li> </ul>	<p>utilajului livrat din cont propriu, conform pașaportului tehnic al producătorului; Livrarea bunului se efectuează la locul solicitat de beneficiar, cu transportarea și configurarea (instalarea) bunului la toate rețelele necesare p/u funcționare (conform cerințelor), din contul operatorului economic, în cantinele Regimentului de Rachete Antiaeriene:</p> <ul style="list-style-type: none"> <li>- Unitatea militară ( l.p.d Căușeni) – 2 buc;</li> <li>- Unitatea militară(l.p.d Dănceni) – 2 buc;</li> </ul>
15.1	<b>Cântar cu cadran electric</b>	<p>BSN 6/15D1.3T1-1</p> 	Moldova	Alex S&E	<p><b>Cântar cu cadran electric (15 kg.)</b></p> <ul style="list-style-type: none"> <li>- rezistent la umiditate și praf;</li> <li>- dotat cu LCD display cu contrast înalt și iluminare;</li> <li>- funcție de auto-resetare;</li> <li>- diapazonul temperaturii de lucru: de la -10 până la +45°C;</li> <li>- diapazonul umidității de lucru: de la 15% până la 85%;</li> <li>- tensiune: 220V;</li> <li>- regim autonom de lucru;</li> <li>- limita de cântărire: maximă: 15 kg. minimă: 100 g.</li> <li>- indicele unei secțiuni de scară: 10 g;</li> <li>- dimensiuni (mm): 290 L *220l (+- 10 mm)</li> <li>- consumul autonom: DC 6V/4A/oră</li> <li>- timpul de lucru de la acumulator: 120 ore</li> <li>- clasa de corectitudine a cântarului: mediu (III)</li> <li>- din data dării în exploatare: garanție minim 24 luni;</li> <li>- deținerea service centru pe teritoriul Republicii Moldova;</li> <li>- pe perioada garanției utilajului, operatorul economic se obligă să efectueze deservirea tehnică a utilajului</li> </ul>	<p><b>Cântar cu cadran electric (15 kg.)</b></p> <ul style="list-style-type: none"> <li>- rezistent la umiditate și praf;</li> <li>- dotat cu LCD display cu contrast înalt și iluminare;</li> <li>- funcție de auto-resetare;</li> <li>- diapazonul temperaturii de lucru: de la -10 până la +45°C;</li> <li>- diapazonul umidității de lucru: de la 15% până la 85%;</li> <li>- tensiune: 220V;</li> <li>- regim autonom de lucru;</li> <li>- limita de cântărire: maximă: 15 kg. minimă: 100 g.</li> <li>- indicele unei secțiuni de scară: 10 g;</li> <li>- dimensiuni (mm): 290 L *220l (+- 10 mm)</li> <li>- consumul autonom: DC 6V/4A/oră</li> <li>- timpul de lucru de la acumulator: 120 ore</li> <li>- clasa de corectitudine a cântarului: mediu (III)</li> <li>- din data dării în exploatare: garanție minim 24 luni;</li> <li>- deținerea service centru pe teritoriul Republicii Moldova;</li> <li>- pe perioada garanției utilajului, operatorul economic se obligă să</li> </ul>

					<p>livrat din cont propriu, conform pașaportului tehnic al producătorului; Livrarea bunului se efectuează la locul solicitat de beneficiar, cu transportarea și configurarea (instalarea) bunului la toate rețelele necesare p/u funcționare (conform cerințelor), din contul operatorului economic, în cantinele Regimentului de Rachete Antiaeriene:</p> <ul style="list-style-type: none"> <li>- Unitatea militară ( l.p.d Căușeni) – 2 buc;</li> <li>- Unitatea militară(l.p.d Dănceni) – 2 buc;</li> </ul>	<p>efectueze deservirea tehnică a utilajului livrat din cont propriu, conform pașaportului tehnic al producătorului; Livrarea bunului se efectuează la locul solicitat de beneficiar, cu transportarea și configurarea (instalarea) bunului la toate rețelele necesare p/u funcționare (conform cerințelor), din contul operatorului economic, în cantinele Regimentului de Rachete Antiaeriene:</p> <ul style="list-style-type: none"> <li>- Unitatea militară ( l.p.d Căușeni) – 2 buc;</li> <li>- Unitatea militară(l.p.d Dănceni) – 2 buc;</li> </ul>
16.1	<b>Cântar cu cadran electric 150kg</b>	<p>BXN-150D1.3-3</p> 	Moldova	Alex S&E	<p><b>Cântar cu cadran electric (150 kg)</b></p> <ul style="list-style-type: none"> <li>- rezistent la umiditate și praf cu platforma din inox;</li> <li>- dotat cu LCD display cu contrast înalt și iluminare;</li> <li>- funcție de auto-resetare și excluderea masei vasului;</li> <li>- diapazonul temperaturii de lucru: de la -10 până la +45°C;</li> <li>- diapazonul umidității de lucru: de la 15% până la 85%;</li> <li>- tensiune: 220V;</li> <li>- regim autonom de lucru;</li> <li>- limita de cântărire: <ul style="list-style-type: none"> <li>– maximă: 150 kg.</li> <li>– minimă: 400 g.</li> </ul> </li> <li>- indicele unei secțiuni de scară: 10 g ;</li> <li>- greutatea maximă a vasului: 30 kg;</li> <li>- dimensiuni (mm): 290 L *220l (+- 10 mm);</li> <li>- consumul autonom: DC 6V/4A/oră;</li> <li>- timpul de lucru de la acumulator: 120 ore;</li> <li>- clasa de corectitudine a cântarului: mediu (III);</li> <li>- din data dării în exploatare:</li> </ul>	<p><b>Cântar cu cadran electric (150 kg)</b></p> <ul style="list-style-type: none"> <li>- rezistent la umiditate și praf cu platforma din inox;</li> <li>- dotat cu LCD display cu contrast înalt și iluminare;</li> <li>- funcție de auto-resetare și excluderea masei vasului;</li> <li>- diapazonul temperaturii de lucru: de la -10 până la +45°C;</li> <li>- diapazonul umidității de lucru: de la 15% până la 85%;</li> <li>- tensiune: 220V;</li> <li>- regim autonom de lucru;</li> <li>- limita de cântărire: <ul style="list-style-type: none"> <li>– maximă: 150 kg.</li> <li>– minimă: 400 g.</li> </ul> </li> <li>- indicele unei secțiuni de scară: 10 g ;</li> <li>- greutatea maximă a vasului: 30 kg;</li> <li>- dimensiuni (mm): 290 L *220l (+- 10 mm);</li> <li>- consumul autonom: DC 6V/4A/oră;</li> <li>- timpul de lucru de la acumulator: 120 ore;</li> <li>- clasa de corectitudine a cântarului: mediu (III);</li> </ul>



					<p>garanție minim 24 luni;</p> <ul style="list-style-type: none"> <li>- deținerea service centru pe teritoriul Republicii Moldova;</li> <li>- pe perioada garanției utilajului, operatorul economic se obligă să efectueze deservirea tehnică a utilajului livrat din cont propriu, conform pașaportului tehnic al producătorului;</li> </ul> <p>Livrarea bunului se efectuează la locul solicitat de beneficiar, cu transportarea și configurarea (instalarea) bunului la toate rețelele necesare p/u funcționare (conform cerințelor), din contul operatorului economic, în cantinele Regimentului de Rachete Antiaeriene:</p> <ul style="list-style-type: none"> <li>- Unitatea militară ( l.p.d Căușeni) – 1 buc;</li> <li>- Unitatea militară(l.p.d Dănceni) – 1 buc</li> </ul>	<ul style="list-style-type: none"> <li>- din data dării în exploatare: garanție minim 24 luni;</li> <li>- deținerea service centru pe teritoriul Republicii Moldova;</li> <li>- pe perioada garanției utilajului, operatorul economic se obligă să efectueze deservirea tehnică a utilajului livrat din cont propriu, conform pașaportului tehnic al producătorului;</li> </ul> <p>Livrarea bunului se efectuează la locul solicitat de beneficiar, cu transportarea și configurarea (instalarea) bunului la toate rețelele necesare p/u funcționare (conform cerințelor), din contul operatorului economic, în cantinele Regimentului de Rachete Antiaeriene:</p> <ul style="list-style-type: none"> <li>- Unitatea militară ( l.p.d Căușeni) – 1 buc;</li> <li>- Unitatea militară(l.p.d Dănceni) – 1 buc</li> </ul>	
17.1	<b>Cântar cu cadran electric 500kg</b>	<p>BXN-600D1.3-3</p> 	Moldova	Alex S&E	<p><b>Cântar cu cadran electric (500 kg):</b></p> <ul style="list-style-type: none"> <li>- rezistent la umiditate și praf cu platforma din inox;</li> <li>- dotat cu LCD display cu contrast înalt și iluminare;</li> <li>- funcție de auto-resetare și excluderea masei vasului;</li> <li>- diapazonul temperaturii de lucru: de la -10 până la +45°C;</li> <li>- diapazonul umidității de lucru: de la 15% până la 85%;</li> <li>- tensiune: 220V;</li> <li>- regim autonom de lucru;</li> <li>- limita de cântărire: <ul style="list-style-type: none"> <li>i) maximă: 500 kg.</li> <li>j) minimă: 500 g.</li> </ul> </li> <li>- indicele unei secțiuni de scară: 200 g</li> <li>- greutatea maximă a vasului: 500 kg</li> <li>- dimensiuni (mm): 600 l*800 L*860H</li> <li>- consumul autonom: DC 6V/4A/oră</li> <li>- timpul de lucru de la acumulator:</li> </ul>	<p><b>Cântar cu cadran electric (500 kg):</b></p> <ul style="list-style-type: none"> <li>- rezistent la umiditate și praf cu platforma din inox;</li> <li>- dotat cu LCD display cu contrast înalt și iluminare;</li> <li>- funcție de auto-resetare și excluderea masei vasului;</li> <li>- diapazonul temperaturii de lucru: de la -10 până la +45°C;</li> <li>- diapazonul umidității de lucru: de la 15% până la 85%;</li> <li>- tensiune: 220V;</li> <li>- regim autonom de lucru;</li> <li>- limita de cântărire: <ul style="list-style-type: none"> <li>k) maximă: 500 kg.</li> <li>l) minimă: 500 g.</li> </ul> </li> <li>- indicele unei secțiuni de scară: 200 g</li> <li>- greutatea maximă a vasului: 500 kg</li> <li>- dimensiuni (mm): 600 l*800 L*860H</li> <li>- consumul autonom: DC</li> </ul>	

					<p>120 ore</p> <ul style="list-style-type: none"> <li>- clasa de corectitudine a cântarului: mediu (III)</li> <li>- din data dării în exploatare: garanție minim 24 luni;</li> <li>- deținerea service centru pe teritoriul Republicii Moldova;</li> <li>- pe perioada garanției utilajului, operatorul economic se obligă să efectueze deservirea tehnică a utilajului livrat din cont propriu, conform pașaportului tehnic al producătorului; Livrarea bunului se efectuează la locul solicitat de beneficiar, cu transportarea și configurarea (instalarea) bunului la toate rețelele necesare p/u funcționare (conform cerințelor), din contul operatorului economic, în cantinele Regimentului de Rachete Antiaeriene:</li> <li>- Unitatea militară ( l.p.d Căușeni) – 1 buc;</li> <li>- Unitatea militară(l.p.d Dănceni) – 1 buc;</li> </ul>	<p>6V/4A/oră</p> <ul style="list-style-type: none"> <li>- timpul de lucru de la acumulator: 120 ore</li> <li>- clasa de corectitudine a cântarului: mediu (III)</li> <li>- din data dării în exploatare: garanție minim 24 luni;</li> <li>- deținerea service centru pe teritoriul Republicii Moldova;</li> <li>- pe perioada garanției utilajului, operatorul economic se obligă să efectueze deservirea tehnică a utilajului livrat din cont propriu, conform pașaportului tehnic al producătorului;</li> <li>Livrarea bunului se efectuează la locul solicitat de beneficiar, cu transportarea și configurarea (instalarea) bunului la toate rețelele necesare p/u funcționare (conform cerințelor), din contul operatorului economic, în cantinele Regimentului de Rachete Antiaeriene:</li> <li>- Unitatea militară ( l.p.d Căușeni) – 1 buc;</li> <li>- Unitatea militară(l.p.d Dănceni) – 1 buc;</li> </ul>	
--	--	--	--	--	--	--	--

Semnat: \_\_\_\_\_ Numele, Prenumele: **Volontir Eugeniu** În calitate de: **Administrator**  
Ofertantul: **SRL TEHNOFOOD** Adresa: **Mun. Chișinău, str. Ion Neculce 1/1**



**TEHNO FOOD SRL, or.Chisinau, str. Ion Neculce nr.1 bl.1 of.47**

**Telefon: 069099980/079613999, www.evotek.md**

Anexa 23 la Documentația standard  
aprobată prin Ordinul MF nr. 115 din 15.09.2021

### Specificații de preț

[Acest tabel va fi completat de către ofertant în coloanele 5,6,7,8, iar de către autoritatea contractantă – în coloanele 1,2,3,4,9,10]

[ocds-b3wdp1-MD-1693893835211](https://ocds-b3wdp1-MD-1693893835211)

### Utilaj pentru cantină

Nr. lot	Denumirea bunurilor	U/M	Cant.	Preț unitar (fără TVA)	Preț unitar (cu TVA)	Suma fără TVA	Suma cu TVA	Termenul de Livrare/pres tare	Clasificați e bugetară (IBAN)
1	2	3	4	5	6	7	8	9	10
1.1	Mașină electrică de curățat cartofi	Buc.	2	25000,00	50000,00	83333,33	100000,00	Livrarea se va efectua cu transportul furnizorului, pînă la data de 15 decembrie 2023	
2.1	Mașină electrică de tocat carne	Buc.	2	9000,00	18000,00	30000,00	36000,00		
3.1	Mașină electrică de tăiat legume	Buc.	2	13500,00	27000,00	45000,00	54000,00		
4.1	Mașină de spălat vase de tip tunel	Buc.	2	108500,00	217000,00	361666,67	434000,00		
5.1	Cazan electric (marmită) pentru prepararea hranei	Buc.	4	26250,00	105000,00	350000,00	420000,00		
6.1	Tigaie electrică basculantă	Buc.	2	40000,00	80000,00	133333,33	160000,00		
7.1	Plită electrică 6 ochiuri și rolă	Buc.	4	11250,00	45000,00	150000,00	180000,00		
8.1	Cuptor (pe aburi) electric universal pe suport cu 5	Buc.	2	50000,00	100000,00	166666,67	200000,00		

	<b>rafturi</b>							
9.1	<b>Frigider vertical cu 2 uși</b>	Buc.	4	13500,00	54000,00	180000,00	216000,00	
10.1	<b>Frigider vertical cu 1 ușă</b>	Buc.	4	9250,00	37000,00	123333,33	148000,00	
12.1	<b>Ladă frigorifică 300-400 l</b>	Buc.	4	3500,00	14000,00	46666,67	56000,00	
13.1	<b>Ladă frigorifică 500-700 l</b>	Buc.	4	3750,00	15000,00	50000,00	60000,00	
14.1	<b>Cântar cu cadran electric 30kg</b>	Buc.	4	750,00	3000,00	10000,00	12000,00	
15.1	<b>Cântar cu cadran electric</b>	Buc.	4	625,00	2500,00	8333,33	10000,00	
16.1	<b>Cântar cu cadran electric 150kg</b>	Buc.	2	3000,00	6000,00	10000,00	12000,00	
17.1	<b>Cântar cu cadran electric 500kg</b>	Buc.	2	4000,00	8000,00	13333,33	16000,00	
	<b>TOTAL OFERTA</b>					<b>1761666,67</b>	<b>2114000,00</b>	

Semnat: \_\_\_\_\_ Numele, Prenumele: **Volontir Eugeniu** În calitate de: **Administrator**  
Ofertantul: **SRL TEHNOFOOD** Adresa: **Mun. Chișinău, str. Ion Neculce 1/1**



**TEHNO FOOD SRL, or.Chisinau, str. Ion Neculce nr.1 bl.1 of.47**  
**Telefon: 069099980/079613999, www.evotek.md**

Anexa nr. 7  
la Documentația standard nr. \_\_\_\_\_  
din “ \_\_\_\_\_ ” \_\_\_\_\_ 20\_\_\_\_

## **CERERE DE PARTICIPARE**

Către  
AGENȚIA ASIGURARE RESURSE ȘI ADMINISTRARE PATRIMONIU A MINISTERULUI  
APĂRĂRII,

MD2021, MOLDOVA, mun.Chișinău, mun.Chișinău, șos.Hîncești 84

*(denumirea autorității contractante și adresa completă)*

### **Stimați domni,**

Ca urmare a anunțului/invitației de participare/de preselecție apărut în Buletinul achizițiilor publice și/sau Jurnalul Oficial al Uniunii Europene, nr. [ocds-b3wdp1-MD-1693893835211](#) din **25.09.2023** (ziua/luna/anul), privind aplicarea procedurii pentru atribuirea contractului **Utilaj pentru cantină** (denumirea contractului de achiziție publică), noi **SRL Tehnofood** (denumirea/numele ofertantului/candidatului), am luat cunoștință de condițiile și de cerințele expuse în documentația de atribuire și exprimăm prin prezenta interesul de a participa, în calitate de ofertant/candidat, neavînd obiecții la documentația de atribuire.

Data completării **18.09.2023** Cu stimă,

Ofertant/candidat

Semnat: \_\_\_\_\_ Numele, Prenumele: Volontir Eugeniu În calitate de: Administrator

Ofertantul: SRL TEHNOFOOD Adresa: Mun. Chișinău, str. Ion Neculce 1/1 (semnătura  
autorizată)



**TEHNO FOOD SRL, or.Chisinau, str. Ion Neculce nr.1 bl.1 of.47**  
**Telefon: 069099980/079613999, www.evotek.md**

Anexa nr. 8  
la Documentația standard nr. \_\_\_\_\_  
din “ \_\_\_\_\_ ” \_\_\_\_\_ 20\_\_\_\_

**DECLARAȚIE**  
**privind valabilitatea ofertei**

Către  
AGENȚIA ASIGURARE RESURSE ȘI ADMINISTRARE PATRIMONIU A MINISTERULUI  
APĂRĂRII,

MD2021, MOLDOVA, mun.Chișinău, mun.Chișinău, șos.Hîncești 84

*(denumirea autorității contractante și adresa completă)*

**Stimați domni,**

Ne angajăm să menținem oferta valabilă, **privind achiziționarea Utilaj pentru cantină**  
(se indică obiectul achiziției)

**prin procedura de achiziție**

**Licitație deschisă,**

(tipul procedurii de achiziție)

pentru o durată de **60 (șaizeci) zile**, (durata în litere și cifre), respectiv până la data de **25.11.2023**  
**inclusiv** (ziua/luna/anul), și ea va rămâne obligatorie pentru noi și poate fi acceptată oricând  
înainte de expirarea perioadei de valabilitate.

Data completării **18.09.2023** Cu stimă,

Ofertant/candidat

Semnat: \_\_\_\_\_ Numele, Prenumele: Volontir Eugeniu În calitate de: Administrator

Ofertantul: SRL TEHNOFOOD Adresa: Mun. Chișinău, str. Ion Neculce 1/1 (semnătura  
autorizată)

APROBAT  
prin Ordinul Ministrului Finanțelor  
nr.72 din 11.06.2020  
cu modificările ulterioare conform  
Ordinului Ministrului Finanțelor  
nr. 146 din 24.11.2020

## **FORMULARUL STANDARD AL DOCUMENTULUI UNIC DE ACHIZIȚII EUROPEAN**

- 1.** Documentul unic de achiziții european, (în continuare, DUAЕ) este o declarație pe proprie răspundere, prin care operatorul economic confirmă îndeplinirea criteriilor de calificare și selecție necesare în cadrul procedurilor de achiziție publică în Republica Moldova.
  - 2.** Formularul este completat, semnat electronic și transmis autorității contractante la depunerea ofertei.
  - 3.** Un DUAЕ deus de către operatorul economic în cadrul unei proceduri de achiziție publică anterioară poate fi reutilizat, cu condiția ca informațiile cuprinse în formular să fie corecte și valabile la data depunerii acestuia.
  - 4.** Ofertantul care prezintă în DUAЕ informații false sau documentele justificative prezentate nu confirmă informația indicată în documentul prezentat este exclus din procedura de achiziție publică și/sau poate răspunde conform legislației.
  - 5.** Formularul DUAЕ este constituit din 7 capitole, și anume:
    - 1) Capitolul I. Informații privind procedura de achiziție publică și autoritatea/entitatea contractantă;
    - 2) Capitolul II. Informații referitoare la operatorul economic;
    - 3) Capitolul III. Motive de excludere din cadrul procedurii de achiziție publică;
    - 4) Capitolul IV. Criteriile de calificare și selecție a operatorilor economici;
    - 5) Capitolul V. Indicații generale pentru criteriile de selecție a operatorilor economici;
    - 6) Capitolul VI. Preselecția candidaților pentru procedura de atribuire a contractului de achiziție publică;
    - 7) Capitolul VII. Declarații finale.
  - 6.** Prezentarea formularului DUAЕ la depunerea ofertei care nu este conform cu cerințele stabilite în Documentația de atribuire duce la respingerea ofertei.
- Capitolul I. Informații privind procedura de achiziție publică și autoritatea/entitatea contractantă**

Compartimentul se completează doar de către autoritatea/entitatea contractantă.

Cod poziție	Conținutul cerinței	Răspuns
1	2	3
<b>A. Informații despre publicare</b>		
1A.1	Numărul anunțului/invitației publicate în Buletinul achizițiilor publice, și după caz numărul anunțului publicat în Jurnalul Oficial al Uniunii Europene	<a href="#">ocds-b3wdp1-MD-1693893835211</a>
<b>B. Identitatea autorității/entității contractante</b>		
1B.1	Denumirea autorității/entității contractante	<a href="#">AGENTIA ASIGURARE RESURSE ȘI ADMINISTRARE PATRIMONIU A MINISTERULUI APĂRĂRII</a>
1B.2	Număr unic de identificare (IDNO) a autorității/entității contractante	<a href="#">1006601001229</a>

## Capitolul II. Informații referitoare la operatorul economic

Compartimentul se completează doar de către operatorii economici.

Cod poziție	Conținutul cerințelor	Răspuns
1	2	3
<b>A. Informații privind operatorul economic</b>		
2A.1	Denumirea operatorul economic	<b>SRL TEHNO FOOD</b>
2A.2	Țara	<b>RM</b>
2A.3	Cod poștal	<b>MD-2069</b>
2A.4	Oraș/Localitate	<b>Chisinau</b>
2A.5	Adresa juridică	<b>Str.Ion Neculce 1/1 ap.47</b>
2A.6	Pagina web	<b>evotek.md</b>
2A.7	Persoana sau persoanele de contact	<b>Eugeniu Volontir</b>
2A.7.1	Telefon	<b>068301939</b>
2A.7.2	Adresa de e-mail	<b>tehnofood.srl@gmail.com</b>
2A.8	Număr unic de identificare (IDNO/IDNP)	<b>1017600003659</b>
2A.9	Numărul cod TVA	<b>0507864</b>
2A.10	Forma organizatorico-juridică a activității de antreprenariat	<b>SRL</b>
2A.11	Informația cu privire la numele acționarilor/asociaților/beneficiarului efectiv	
2A.11.1	Numele acționarilor / asociaților	<b>Eugeniu Volontir</b>
2A.11.2	Numele beneficiarului efectiv <i>[beneficiar efectiv – persoană fizică ce deține sau controlează în ultimă</i>	<b>Eugeniu Volontir</b>



	<i>instanță o persoană fizică sau juridică ori beneficiar al unei societăți de investiții sau administrator al societății de investiții, ori persoană în al cărei nume se desfășoară o activitate sau se realizează o tranzacție și/sau care deține, direct sau indirect, dreptul de proprietate sau controlul asupra a cel puțin 25% din acțiuni sau din dreptul de vot al persoanei juridice ori asupra bunurilor aflate în administrare fiduciară]</i>	
2A.11.3	Cetățenia beneficiarului efectiv <i>(legătură juridico-politică permanentă a persoanei fizice definite conform poziției 2A.11.2)</i>	RM
2A.12	Operatorul economic este: <ul style="list-style-type: none"> <li>• întreprindere mică</li> <li>• întreprindere mijlocie</li> <li>• și altele <input type="checkbox"/></li> </ul>	întreprindere mică
2A.13	În cazul în care achiziția este rezervată: operatorul economic este un atelier protejat sau o întreprindere socială, sau va asigura executarea contractului în contextul programelor de angajare protejată?	<input type="checkbox"/> <b>Nu</b>
2A.13.1	<i>Dacă da, care este procentul corespunzător de lucrători cu dizabilități sau defavorizați?</i>	număr
2A.13.2	<i>Specificați cărei sau căror categorii de lucrători cu dizabilități sau defavorizați le aparțin angajații în cauză?</i>	/text/
2A.14	Operatorul economic participă la procedura de achiziții publice împreună cu alți operatori economici?	<input type="checkbox"/> <b>Nu</b>
2A.14.1	<i>Dacă Da, precizați rolul operatorului economic în cadrul grupului (lider, responsabil cu îndeplinirea unor sarcini specifice, etc).</i>	/text/
2A.14.2	<i>Numiți operatorii economici care participă la procedura respectivă de achiziție publică.</i>	/text/
2A.14.3	<i>Specificați denumirea grupului</i>	/text/

	<i>participant.</i>	
<i>Notă. Dacă ați răspuns Da la întrebarea 2A.14, asigurați-vă ca operatorii economici menționați să prezinte un formular DUAE separat.</i>		
<b>B. Informații privind reprezentanții operatorului economic</b>		
Indicați numele persoanei (persoanelor) împuternicită (împuternicite) să îl reprezinte pe operatorul economic în scopurile prezentei proceduri de achiziție publică.		
2B.1	Nume și prenume	<b>Eugeniu Volontir</b>
2B.2	Poziție/acționând în calitate de..	Administrator
2B.3	Țară	RM
2B.4	Telefon	<b>068301939</b>
2B.5	Adresa de e-mail	<i>tehnofood.srl@gmail.com</i>
<b>C. Informații privind utilizarea capacităților altor entități</b>		
2C.1	Operatorul economic utilizează capacitățile altor entități pentru a satisface criteriile de selecție prevăzute în capitolul IV, precum și (dacă este cazul) criteriile și regulile menționate în capitolul V de mai jos?	<input type="checkbox"/> <b>Nu</b>
<i>Notă. Dacă ați răspuns Da la întrebarea 2C.1, prezentați un formular DUAE separat care să cuprindă informațiile solicitate în secțiunile A și B din capitolul respectiv și din capitolul III pentru fiecare dintre entitățile în cauză, completat și semnat în mod corespunzător de entitățile în cauză. Atragem atenția asupra faptului că trebuie incluși, de asemenea, tehnicienii sau organismele tehnice implicate, indiferent dacă fac sau nu parte din întreprinderea operatorului economic, în special cei care răspund de controlul calității și, în cazul contractelor de achiziții publice de lucrări, tehnicienii sau organismele tehnice la care poate face apel operatorul economic în vederea executării lucrărilor. În măsura în care este relevant pentru capacitatea (capacitățile) specifică (specifice) utilizată (utilizate) de operatorul economic, includeți informațiile prevăzute în capitolele IV și V pentru fiecare dintre entitățile în cauză.</i>		
<b>D. Informații privind subcontractanții pe ale căror capacități operatorul economic se bazează</b>		
2D.1	Operatorul economic intenționează să subcontracteze vreo parte din contract cu alți operatori economici?	<input type="checkbox"/> <b>Nu</b>
2D.1.1	<i>Dacă Da, enumerați subcontractanții propuși.</i>	<i>/text/</i>

### Capitolul III. Motive de excludere din cadrul procedurii de achiziție publică

*Compartimentul se completează de către operatorii economici.*

Cod poziție	Conținutul cerințelor	Răspuns
<b>A. Motive referitoare la condamnări prin hotărârea definitivă a unei instanțe judecătorești</b>		

1	2	3
3A.1	<p><b>Participare la o organizație criminală.</b>  Operatorul economic însuși sau orice persoană care este membru al organismului de administrare, de conducere sau de supraveghere al acestuia sau care are putere de reprezentare, de decizie sau de control în cadrul acestuia a făcut obiectul unei condamnări pronunțate printr-o hotărâre definitivă pentru participare la o organizație criminală, printr-o condamnare pronunțată cu cel mult cinci ani în urmă sau în care continuă să se aplice o perioadă de excludere prevăzută în mod direct în condamnare?</p>	<input type="checkbox"/> <b>Nu</b>
3A.2	<p><b>Corupție.</b>  Operatorul economic însuși sau orice persoană care este membru al organismului de administrare, de conducere sau de supraveghere al acestuia sau care are putere de reprezentare, de decizie sau de control în cadrul acestuia a făcut obiectul unei condamnări pentru corupție pronunțate printr-o hotărâre definitivă, printr-o condamnare pronunțată cu cel mult cinci ani în urmă sau în care continuă să se aplice o perioadă de excludere prevăzută în mod direct în condamnare?</p>	<input type="checkbox"/> <b>Nu</b>
3A.3	<p><b>Fraude.</b>  Operatorul economic însuși sau orice persoană care este membru al organismului de administrare, de conducere sau de supraveghere al acestuia sau care are putere de reprezentare, de decizie sau de control în cadrul acestuia a făcut obiectul unei condamnări pentru fraudă pronunțate printr-o hotărâre definitivă, printr-o condamnare pronunțată cu cel mult cinci ani în urmă sau în care continuă să se aplice o perioadă de excludere prevăzută în mod direct în condamnare?</p>	<input type="checkbox"/> <b>Nu</b>
3A.4	<p><b>Infrațiuni teroriste sau infracțiuni legate de activitățile teroriste.</b>  Operatorul economic însuși sau orice persoană care este membru al organismului de administrare, de conducere sau de supraveghere al acestuia sau care are putere de reprezentare, de decizie sau de control în cadrul acestuia a făcut obiectul unei condamnări pentru infracțiuni teroriste sau infracțiuni legate de activități teroriste, pronunțate printr-o hotărâre definitivă, printr-o condamnare pronunțată cu cel mult cinci ani în urmă sau în</p>	<input type="checkbox"/> <b>Nu</b>

	care continuă să se aplice o perioadă de excludere prevăzută în mod direct în condamnare?	
3A.5	<b>Spălare de bani sau finanțarea terorismului.</b> Operatorul economic însuși sau orice persoană care este membru al organismului de administrare, de conducere sau de supraveghere al acestuia sau care are putere de reprezentare, de decizie sau de control în cadrul acestuia a făcut obiectul unei condamnări pentru infracțiuni teroriste sau infracțiuni legate de activități teroriste, pronunțate printr-o hotărâre definitivă, printr-o condamnare pronunțată cu cel mult cinci ani în urmă sau în care continuă să se aplice o perioadă de excludere prevăzută în mod direct în condamnare?	<input type="checkbox"/> <b>Nu</b>
3A.6	<b>Exploatarea prin muncă a copiilor și alte forme de trafic de persoane.</b> Operatorul economic însuși sau orice persoană care este membru al organismului de administrare, de conducere sau de supraveghere al acestuia sau care are putere de reprezentare, de decizie sau de control în cadrul acestuia a făcut obiectul unei condamnări pronunțate printr-o hotărâre definitivă pentru exploatare prin muncă a copiilor și alte forme de trafic de persoane, printr-o condamnare pronunțată cu cel mult cinci ani în urmă sau în care continuă să se aplice o perioadă de excludere prevăzută în mod direct în condamnare?	<input type="checkbox"/> <b>Nu</b>
3A.7	În cazul că răspunsul este Da pentru cel puțin una din întrebările 3A.1 – 3A.6, puteți furniza dovezi care să arate că măsurile luate sunt suficiente pentru a demonstra fiabilitatea, în pofida existenței unui motiv de excludere?	<input type="checkbox"/> Da <input type="checkbox"/> Nu
3A.7.1	<i>Dacă Da, descrieți aceste măsuri.</i>	<i>/text/</i>
<b>B. Motive privind plata impozitelor sau/și a contribuțiilor de asigurări sociale</b>		
<b>Plata impozitelor</b>		
3B.1	Operatorul economic și-a onorat obligațiile cu privire la plata impozitelor, taxelor și contribuțiilor sociale în conformitate cu prevederile legale în vigoare în Republica Moldova sau în țara în care este stabilit?	<input type="checkbox"/> <b>Da</b>
3B.1.1	<i>Dacă Nu, în ce mod a fost stabilită obligația cu privire la plata impozitelor, taxelor și contribuțiilor sociale?</i>	<i>/text/</i>
3B.1.2	<i>În cazul în care, încălcarea cu referire la obligațiile privind plata impozitelor, taxelor și contribuțiilor sociale a fost stabilită printr-o</i>	<input type="checkbox"/> Da <input type="checkbox"/> Nu

	<i>hotărâre judecătorească sau administrativă, această decizie este definitivă?</i>	
3B.1.3	<i>În cazul în care, încălcarea cu referire la obligațiile privind plata impozitelor, taxelor și contribuțiilor sociale a fost stabilită printr-o hotărâre judecătorească sau administrativă, precizați data și numărul deciziei.</i>	/text/
3B.2	Operatorul economic beneficiază, în condițiile legii, de eșalonarea obligațiilor de plată a impozitelor, taxelor și contribuțiilor de asigurări sociale ori de alte facilități în vederea plății acestora, inclusiv a majorărilor de întârziere (penalităților) și/sau a amenzilor?  Notă: Se completează doar în cazul în care ați răspuns Nu, la întrebarea din 3B.1.	<input type="checkbox"/> Da <input type="checkbox"/> Nu
3B.2.1	<i>Dacă Da, operatorul economic este în măsură să furnizeze actul privind eșalonarea obligațiilor de plată a impozitelor, taxelor și contribuțiilor de asigurări sociale ori de alte facilități în vederea plății acestora?</i>	<input type="checkbox"/> Da <input type="checkbox"/> Nu
3B.3	Operatorul economic este în măsură să furnizeze un certificat cu privire la plata impozitelor sau să furnizeze informații privind onorarea obligațiilor fiscale?	<input type="checkbox"/> <b>Da</b>
3B.4	Informațiile privind lipsa/existența restanțelor față de bugetul public național sunt disponibile gratuit pentru autorități, prin accesarea unei baze de date naționale? Dacă da, specificați informația care ar permite verificarea.	Adresa de internet: sfs.md Autoritatea sau organismul emitent(ă): Serviciul Fiscal de Stat Referința exactă a documentației: sfs.md
<b>C. Includerea în lista de interdicție a operatorilor economici</b>		
3C.1	Operatorul economic este înscris în lista de interdicție a operatorilor economici?	<input type="checkbox"/> <b>Nu</b>
3C.1.1	<i>În cazul că răspunsul este Da pentru întrebarea 3C.1, puteți furniza dovezi care să arate că măsurile luate sunt suficiente pentru a demonstra fiabilitatea, în pofida existenței unui motiv de excludere?</i>	<input type="checkbox"/> Da <input type="checkbox"/> Nu
3C.1.2	<i>Dacă Da, descrieți aceste măsuri.</i>	/text/
<b>D. Motive legate de insolvabilitate, conflicte de interese sau abateri profesionale</b>		
	<b>Obligațiile aplicabile în domeniul mediului,</b>	

	<b>muncii și asigurărilor sociale</b>	
3D.1	Operatorul economic a încălcat obligațiile în domeniul mediului în ultimii 3 ani?	<input type="checkbox"/> Nu
3D.1.1	<i>În cazul că răspunsul este Da pentru întrebarea 3D.1, puteți furniza dovezi care să arate că măsurile luate sunt suficiente pentru a demonstra fiabilitatea, în pofida existenței unui motiv de excludere?</i>	<input type="checkbox"/> Da <input type="checkbox"/> Nu
3D.1.2	<i>Dacă Da, descrieți aceste măsuri.</i>	/text/
3D.2	Operatorul economic a încălcat obligațiile în domeniul social în ultimii 3 ani?	<input type="checkbox"/> Nu
3D.2.1	<i>În cazul că răspunsul este Da pentru întrebarea 3D.2, puteți furniza dovezi care să arate că măsurile luate sunt suficiente pentru a demonstra fiabilitatea, în pofida existenței unui motiv de excludere?</i>	<input type="checkbox"/> Da <input type="checkbox"/> Nu
3D.2.2	<i>Dacă Da, descrieți aceste măsuri.</i>	/text/
3D.3	Operatorul economic a încălcat obligațiile în domeniul muncii în ultimii 3 ani?	<input type="checkbox"/> Nu
3D.3.1	<i>În cazul că răspunsul este Da pentru întrebarea 3D.3, puteți furniza dovezi care să arate că măsurile luate sunt suficiente pentru a demonstra fiabilitatea, în pofida existenței unui motiv de excludere?</i>	<input type="checkbox"/> Da <input type="checkbox"/> Nu
3D.3.2	<i>Dacă Da, descrieți aceste măsuri.</i>	/text/
	<b>Insolvabilitatea</b>	
3D.4	Operatorul economic este în situație de insolvabilitate sau de lichidare a activității antreprenoriale ca urmare a unei hotărâri judecătorești?	<input type="checkbox"/> Nu
3D.4.1	<i>În cazul că răspunsul este Da pentru întrebarea 3D.4, puteți furniza dovezi care să arate că măsurile luate sunt suficiente pentru a demonstra fiabilitatea, în pofida existenței unui motiv de excludere?</i>	<input type="checkbox"/> Da <input type="checkbox"/> Nu
3D.4.2	<i>Dacă Da, descrieți aceste măsuri.</i>	/text/
	<b>Active administrate de lichidator</b>	
3D.5	Activele operatorului economic sunt administrate de un lichidator sau de o instanță?	<input type="checkbox"/> Nu
3D.5.1	<i>În cazul că răspunsul este Da pentru întrebarea 3D.5, puteți furniza dovezi care să arate că măsurile luate sunt suficiente pentru a demonstra fiabilitatea, în pofida existenței unui motiv de excludere?</i>	<input type="checkbox"/> Da <input type="checkbox"/> Nu
3D.5.2	<i>Dacă Da, descrieți aceste măsuri.</i>	/text/
	<b>Activitățile economice sunt suspendate</b>	

3D.6	Activitățile economice ale operatorului economic sunt suspendate?	<input type="checkbox"/> Nu
3D.6.1	<i>În cazul că răspunsul este Da pentru întrebarea 3D.6, puteți furniza dovezi care să arate că măsurile luate sunt suficiente pentru a demonstra fiabilitatea, în pofida existenței unui motiv de excludere?</i>	<input type="checkbox"/> Da <input type="checkbox"/> Nu
3D.6.2	<i>Dacă Da, descrieți aceste măsuri.</i>	/text/
	<b>Acorduri cu alți operatori economici care vizează denaturarea concurenței</b>	
3D.7	Operatorul economic, în ultimii 3 ani, a încheiat acorduri cu alți operatori economici care au ca obiect denaturarea concurenței, fapt constatat prin decizie a organului abilitat în acest sens?	<input type="checkbox"/> Nu
3D.7.1	<i>În cazul că răspunsul este Da pentru întrebarea 3D.7, puteți furniza dovezi care să arate că măsurile luate sunt suficiente pentru a demonstra fiabilitatea, în pofida existenței unui motiv de excludere?</i>	<input type="checkbox"/> Da <input type="checkbox"/> Nu
3D.7.2	<i>Dacă Da, descrieți aceste măsuri.</i>	/text/
	<b>Conflict de interese</b>	
3D.8	Operatorul economic se află într-o situație de conflict de interese care nu poate fi remediată?	<input type="checkbox"/> Nu
3D.8.1	<i>În cazul că răspunsul este Da pentru întrebarea 3D.8, puteți furniza dovezi care să arate că măsurile luate sunt suficiente pentru a demonstra fiabilitatea, în pofida existenței unui motiv de excludere?</i>	<input type="checkbox"/> Da <input type="checkbox"/> Nu
3D.8.2	<i>Dacă Da, descrieți aceste măsuri.</i>	/text/
	<b>Etica profesională</b>	
3D.9	Operatorul economic a fost condamnat, în ultimii 3 ani, prin hotărâre definitivă a unei instanțe judecătorești, pentru o faptă care a adus atingere eticii profesionale sau pentru comiterea unei greșeli în materie profesională?	<input type="checkbox"/> Nu
3D.9.1	<i>În cazul că răspunsul este Da pentru întrebarea 3D.9, puteți furniza dovezi care să arate că măsurile luate sunt suficiente pentru a demonstra fiabilitatea, în pofida existenței unui motiv de excludere?</i>	<input type="checkbox"/> Da <input type="checkbox"/> Nu
3D.9.2	<i>Dacă Da, descrieți aceste măsuri.</i>	/text/
	<b>Integritatea</b>	
3D.10	Operatorul economic, în ultimii 3 ani, se face vinovat de o abatere profesională, care îi pune la îndoială integritatea?	<input type="checkbox"/> Nu
3D.10.1	<i>În cazul că răspunsul este Da pentru întrebarea</i>	<input type="checkbox"/> Da <input type="checkbox"/> Nu

	<i>3D.10, puteți furniza dovezi care să arate că măsurile luate sunt suficiente pentru a demonstra fiabilitatea, în pofida existenței unui motiv de excludere?</i>	
<i>3D.10.2</i>	<i>Dacă Da, descrieți aceste măsuri.</i>	<i>/text/</i>

#### Capitolul IV. Criteriile de calificare și selecție a operatorilor economici

*Compartimentul se completează de către autoritatea/entitatea (coloana nr.2) contractantă și operatorii economici (coloana nr.3).*

<b>Cod poziție</b>	<b>Conținutul cerințelor</b>	<b>Răspuns</b>
<b>1</b>	<b>2</b>	<b>3</b>
<b>A. Capacitatea de exercitare a activității profesionale</b>		
4A.1	Operatorul economic este în măsură să furnizeze documentul/documentele prin care se va demonstra înregistrarea acestuia?	<input type="checkbox"/> <b>Da</b>
4A.1.1	<i>Dacă Da, indicați actele de înregistrare a activității antreprenoriale și genul (genurile) de activitate determinate de legislație, aferent obiectului procedurii de atribuire a contractului, în baza căreia întreprinderea are dreptul să execute viitorul contract de achiziție publică.</i>	<i>Decizie de înregistrare</i>
4A.1.2	<p><i>Actele de înregistrare a activității antreprenoriale, sunt disponibile gratuit pentru autorități dintr-o bază de date națională? Dacă da, specificați informația care ar permite verificarea.</i></p> <p><i>Nu.</i></p>	<i>Adresa de internet:</i> <i>/text/</i>
		<i>Autoritatea sau organismul emitent(ă):</i> <i>/text/</i>
		<i>Referința exactă a documentației:</i> <i>/text/</i>
4A.2	Activitatea antreprenorială deține o certificare și/sau o autorizare echivalentă aferent obiectului procedurii de atribuire a contractului, în cadrul unui sistem național?	<input type="checkbox"/> <b>Da</b>
4A.2.1	<i>Dacă Da, operatorul economic este în măsură să furnizeze documentul/documentele prin care se va demonstra certificarea și/sau autorizarea activității acestuia?</i>	<input type="checkbox"/> <b>Da</b>
4A.2.3	<p><i>Actele privind certificarea sau autorizarea sunt disponibile gratuit pentru autorități, dintr-o bază de date națională? Dacă da, specificați informația care ar permite verificarea.</i></p> <p><b>EXTRAS DIN REGISTRUL DE STAT AL PERSOANELOR JURIDICE</b></p>	<i>Adresa de internet:</i> -
		<i>Autoritatea sau organismul emitent(ă):</i> <b>ASP</b>
		<i>Referința exactă a</i>



		<i>documentației:</i> <i>/text/</i>
4A.3	Genurile de activitate, și/sau certificarea, și/sau autorizarea privind activitatea de întreprinzător, acoperă criteriile de selecție impuse de autoritatea/entitatea contractantă în anunțul/invitația de participare?	<input type="checkbox"/> <b>Da</b>
<b>B. Capacitatea economică și financiară</b>		
	<b>Declarații bancare</b>	
4B.1	Operatorul economic este în măsură să furnizeze declarații bancare sau, după caz, dovezi privind asigurarea riscului profesional în conformitate cu cerințele din documentația de atribuire?	<input type="checkbox"/> <b>Da</b>
4B.1.1	<i>Informația menționată la punctul 4B.1 este disponibilă gratuit pentru autorități, dintr-o bază de date națională? Dacă da, specificați informația care ar permite verificarea ei.</i>	<i>Adresa de internet:</i> <i>/text/</i>
		<i>Autoritatea sau organismul emitent(ă):</i> <i>/text/</i>
		<i>Referința exactă a documentației:</i> <i>/text/</i>
	<b>Cifra de afaceri anuală (volumul vânzărilor)</b>	
4B.2	Operatorul economic este în măsură să demonstreze o cifră de afaceri anuală, după cum urmează: <b><u>Nu se aplică</u></b> Valoare _____ Perioada _____  <i>Notă. Se completează de către autoritatea contractantă valoarea și perioada</i>	<input type="checkbox"/> Da <input type="checkbox"/> Nu
	4B.2.1	<i>Specificați care este cifra de afaceri anuală, conform datelor din raportul financiar.</i>
	<b>Cifra de afaceri medie anuală</b>	
4B.3	Operatorul economic este în măsură să demonstreze o cifră medie anuală de afaceri, după cum urmează: <b><u>Nu se aplică</u></b> Valoare _____ Perioada _____  <i>Notă. Se completează de către autoritatea contractantă valoarea și perioada</i>	<input type="checkbox"/> Da <input type="checkbox"/> Nu
	4B.3.1	<i>Specificați cifra de afaceri, conform datelor din raportul financiar.</i>
<i>Anul /text/</i>		
<i>Valoarea [număr]</i>		
<i>Anul /text/</i>		

		<i>Valoarea [număr]</i>
		<i>Anul  text/</i>
		<i>Valoarea medie totală [număr]</i>
	<b>Raport financiar</b>	
4B.4	Operatorul economic este în măsură să furnizeze raportul financiar înregistrat, extrase din raportul financiar?	<input type="checkbox"/> <b>Da</b>
4B.5	Informațiile privind situația economică și financiară sunt disponibile gratuit pentru autorități, dintr-o bază de date națională? Dacă da, specificați informația care ar permite verificarea.	Adresa de internet:  text
		Autoritatea sau organismul emitent(ă):  text
		Referința exactă a documentației:  text
<b>C. Capacitatea tehnică și/sau profesională</b>		
4C.1	Operatorul economic este în măsură să furnizeze documentele solicitate de către autoritatea/entitatea contractantă în anunțul de participare, care demonstrează capacitatea tehnică și/sau profesională pentru executarea viitorului contract.	<input type="checkbox"/> <b>Da</b>
4C.1.1	<i>Informațiile privind capacitatea tehnică și/sau profesională sunt disponibile gratuit pentru autorități, dintr-o bază de date națională? Dacă da, specificați informația care ar permite verificarea.</i> Nu	<i>Adresa de internet:</i>  text
		<i>Autoritatea sau organismul emitent(ă):</i>  text
		<i>Referința exactă a documentației:</i>  text
	<b>Instalații tehnice și măsuri de asigurare a calității</b>	
4C.2	Operatorul economic este în măsură să furnizeze detalii referitoare la tehnicieni sau organismele tehnice, specificate în anunțul de participare/documentația de atribuire, pe care autoritatea/entitatea contractantă le poate solicita, în special cele responsabile de controlul calității în legătură cu acest exercițiu de achiziție publică?	<input type="checkbox"/> <b>Da</b>
4C.3	Operatorul economic este în măsură să furnizeze o informație cu privire la sistemele de management și de trasabilitate utilizate în cadrul lanțului de aprovizionare?	<input type="checkbox"/> <b>Da</b>

4C.3.1	<p><i>Informațiile sunt disponibile gratuit pentru autorități, dintr-o bază de date națională? Dacă da, specificați informația care ar permite verificarea.</i></p> <p><i>Nu</i></p>	Adresa de internet: /text/
		Autoritatea sau organismul emitent(ă): /text/
		Referința exactă a documentației: /text/
	<b>Utilaje, instalații și echipament tehnic</b>	
4C.4	Operatorul economic dispune de utilaje și echipament necesar pentru îndeplinirea corespunzătoare a contractului de achiziție publică?	<input type="checkbox"/> <b>Da</b>
4C.5	Operatorul economic este în măsură să furnizeze o informație cu privire la dotările specifice, utilajul și echipamentul necesar pentru îndeplinirea contractului, conform cerințelor stabilite în anunțul de participare și documentația de atribuire?	<input type="checkbox"/> <b>Da</b>
	<b>Pregătirea profesională și calificarea personalului</b>	
4C.6	Operatorul economic are în cadrul întreprinderii personal calificat conform cerințelor stabilite în anunțul de participare sau în documentația de atribuire?	<input type="checkbox"/> <b>Da</b>
4C.7	Operatorul economic este în măsură să furnizeze o informație privind personalul de specialitate propus pentru executarea contractului, conform cerințelor stabilite în anunțul de participare și documentația de atribuire?	<input type="checkbox"/> <b>Da</b>
4C.8	Indicați efectivele medii anuale de personal angajat din ultimii trei ani de activitate.	Anul 2021
		Angajați 7
		Anul 2022
		Angajați 7
		Anul 2023
		Angajați 12
	<b>Numărul membrilor personalului de conducere</b>	
4C.9	Indicați numărul membrilor personalului de conducere ale operatorului economic pe parcursul ultimilor trei ani.	Anul 2021
		Persoane 1
		Anul 2022
		Persoane 1
		Anul 2023
		Persoane 1
	<b>Mostre, descrieri, fotografii</b>	
4C.10	Operatorul economic este în măsură să furnizeze eșantioane (mostre), descrieri și/sau fotografii ale produselor/serviciilor care urmează să fie	<input type="checkbox"/> <b>Da</b>

	furnizate/prestate, conform cerințelor stabilite în documentația de atribuire?	
	<b>Pentru contractele de achiziție publică de lucrări</b>	
4C.11	În perioada de referință, operatorul economic a îndeplinit lucrări specifice sau similare obiectului de achiziție indicat în anunțul de participare și în documentația de atribuire?	<input type="checkbox"/> Da <input type="checkbox"/> Nu
4C.11.1	<i>Dacă Da, enumerați-le specificând descrierea lucrărilor, valoarea lor, data de începere, data procesului verbal de recepție la terminarea lucrărilor, beneficiarul și altă informație relevantă.</i>	/text/ _____ _____ _____
	<b>Pentru contractele de achiziție publică de bunuri</b>	
4C.12	În perioada de referință, operatorul economic a efectuat livrări specifice obiectului de achiziție indicat în anunțul de participare și în documentația de atribuire?	<input type="checkbox"/> Da
4C.12.1	<i>Dacă Da, enumerați-le specificând descrierea livrărilor, valoarea lor, data de începere, data furnizării, beneficiarul și altă informație relevantă.</i>	_____ _____ _____
	<b>Pentru contractele de achiziție publică de servicii</b>	
4C.13	În perioada de referință, operatorul economic a prestat servicii similare cu obiectul de achiziție indicat în anunțul de participare și în documentația de atribuire?	<input type="checkbox"/> Da <input type="checkbox"/> Nu
4C.13.1	<i>Dacă Da, enumerați-le specificând descrierea serviciilor, valoarea lor, durata de execuție, data începerii, beneficiarul și altă informație relevantă.</i>	/text/ _____ _____ _____
4C.14	În cazul că răspunsul este Da pentru una din întrebările 4C.11 – 4C.13, puteți furniza dovezi prin care se va demonstra îndeplinirea lucrărilor, livrarea bunurilor, prestarea serviciilor similare conform cerințelor documentației de atribuire?	<input type="checkbox"/> Da
<b>D. Standarde de asigurare a calității</b>		
4D.1	Operatorul economic este în măsură să furnizeze certificate emise de organisme independente prin care se atestă faptul că operatorul economic respectă standardele de asigurare a calității conform cerințelor stabilite în anunțul de participare și în documentația atribuire?	<input type="checkbox"/> Da
4D.2	Informațiile privind standardele de asigurare a calității, sunt disponibile gratuit pentru autorități, dintr-o bază de date națională? Dacă da, specificați	Adresa de internet:  text  Autoritatea sau

	informația care ar permite verificarea. Nu	organismul emitent(ă):  text
		Referința exactă a documentației:  text
<b>E. Standarde de protecție a mediului</b>		
4E.1	Operatorul economic este în măsură să furnizeze certificate emise de organisme independente prin care se atestă faptul că operatorul economic respectă standardele de protecție a mediului, conform cerințelor stabilite în anunțul de participare și în documentația de atribuire?	<input type="checkbox"/> <b>Da</b> <b>MD2023-9-EEE-001</b>
4E.2	Informațiile privind standardele de protecția mediului, sunt disponibile gratuit pentru autorități, dintr-o bază de date națională? Dacă da, specificați informația care ar permite verificarea. Nu	Adresa de internet:
		Autoritatea sau organismul emitent(ă):  text
		Referința exactă a documentației:  text
<b>F. Permitearea controalelor</b>		
4F.1	Operatorul economic permite efectuarea verificărilor de către autoritatea/entitatea contractantă referitor la capacitățile economice și financiare, de producție sau tehnice privind executarea viitorului contract de achiziție publică?	<input type="checkbox"/> <b>Da</b>

## Capitolul V. Indicații generale pentru criteriile de calificare și selecție

Compartimentul se completează de către autoritatea/entitatea contractantă (coloana nr.2) și operatorii economici (coloana nr.3).

Cod poziție	Conținutul cerințelor	Răspuns
1	2	3
<b>A. Îndeplinirea tuturor criteriilor de selecție impuse</b>		
5A.1	Operatorul economic este în măsură să furnizeze în Sistemul informațional automatizat „Registrul de stat al achizițiilor publice” sau prin mijloace electronice, sau dacă e cazul, pe suport de hârtie autorității contractante: formularele, certificatele, avizele și alte documente indicate de către autoritatea/entitatea contractantă în anunțul de participare și în documentația de atribuire?  <b>Termen de 3 zile de la solicitare.</b>	<input type="checkbox"/> <b>Da</b>

	<i>Notă. Numărul de zile se indică de către autoritatea contractantă ținând cont de cantitatea și caracterul documentelor solicitate.</i>	
5A.2	Informațiile care să îi permită autorității/entității contractante să obțină documentele indicate în anunțul de participare și în documentația de atribuire, sunt disponibile gratuit și direct prin accesarea unei baze de date naționale în orice stat? Dacă da, specificați informația care ar permite verificarea. Nu.	Adresa de internet:  text  Autoritatea sau organismul emitent(ă):  text  Referința exactă a documentației:  text

## Capitolul VI. Preselecția candidaților pentru procedura de atribuire a contractului de achiziție publică

*Compartimentul se solicită de către autoritatea contractantă doar în cadrul procedurilor de achiziție publică: licitația restrânsă, negociere, dialog competitiv și parteneriatul pentru inovare.*

Cod poziție	Conținutul cerințelor	Răspuns
1	2	3
<b>A.</b>	<b>Îndeplinirea tuturor criteriilor de selecție impuse</b>	
6A.1	Operatorul economic/candidatul îndeplinește criteriile de selecție stabilite de către autoritatea contractantă în anunțul de participare și în documentația de atribuire.	<input type="checkbox"/> Da <input type="checkbox"/> Nu
6A.2	Operatorul economic/candidatul dispune și este în măsură să furnizeze în Sistemul informațional automatizat „Registrul de stat al achizițiilor publice” sau prin mijloace electronice, sau dacă e cazul, pe suport de hârtie autorității contractante certificate sau alte forme de documente justificative, după cum este cerut în anunțul de participare și în documentația de atribuire.	<input type="checkbox"/> Da <input type="checkbox"/> Nu

## Capitolul VII. Declarații finale

Operatorul economic declară că informațiile prezentate în capitolele II – V (după caz II-VI) sunt exacte și corect furnizate, cunoscând pe deplin consecințele cazurilor grave de declarații false.

Operatorul economic declară în mod oficial, că poate să furnizeze la solicitarea autorității/entității contractante fără întârziere, certificatele și documentele justificative solicitate, cu excepția cazului în care autoritatea/entitatea contractantă are posibilitatea de a obține documentele justificative în cauză direct prin accesarea unei baze de date relevante, care este disponibilă gratuit, cu condiția că operatorul economic să fi furnizat informațiile necesare (adresa de internet, autoritatea sau organismul emitent(ă), referința exactă a documentației) care să îi permită autorității contractante sau entității contractante să facă acest lucru și se consimte accesul la informațiile menționate, în cazul în care acest lucru este necesar.

Operatorul economic declară în mod oficial că este de acord ca  
**AGENȚIA ASIGURARE RESURSE ȘI ADMINISTRARE PATRIMONIU A MINISTERULUI APĂRĂRII**, astfel cum este descrisă în capitolul I secțiunea A să obțină acces la documentele justificative privind informațiile pe care le-a furnizat în acest DUAЕ în scopul desfășurării procedurii de achiziție [[ocds-b3wdp1-MD-1693893835211](https://ocds-b3wdp1-MD-1693893835211)].

Nume: **Eugeniu Volontir**

Poziția: Director

Data: 18.09.2023

Locul: mun. Chisinau

Semnătura

**DECLARAȚIE**  
**privind dotările specifice, utilajul și echipamentul necesar pentru îndeplinirea**  
**corespunzătoare a contractului**  
**și GARANȚIE**

Nr. d/o	Denumirea principalelor utilaje, echipamente, mijloace de transport, baze de producție (ateliere, depozite, spații de cazare) și laboratoare propuse de ofertant ca necesare pentru prestarea serviciilor, rezultate în baza tehnologiilor pe care el urmează să le adopte	Unitatea de măsură (bucăți și seturi)	Asigurate din dotare	Asigurate de la terți sau din alte surse
0	1	2	3	4
1.	Microbus	5	Proprii	
2.	Strunguri pentru reparația utilajelor	3	Proprii	
3.	Service Centru dotat cu utilaje pentru reparația componentelor HORECA	1	Propriu	

Compania SRL TEHNO FOOD comercializează soluții complete de echipamente și utilaje pentru sectorul HoReCa în Republica Moldova. Punem la dispoziția clienților noștri serviciile de consultanță, proiectare și service pentru: Restaurante, hoteluri, catering, fast-food, pizzerii, covrigarii, bar, cafenea, supermarket, magazine alimentare, depozitare frigorifică, benzinării, cantine și alte unități de alimentație publică.

**Prin urmare, compania noastră oferă garanția conform caietului de sarcini la produsele propuse în ofertă.**

Data completării **18.09.2023** Cu stimă,

Ofertant/candidat

Semnat: \_\_\_\_\_

Numele, Prenumele: Volontir Eugeniu În calitate de: Administrator

Ofertantul: SRL TEHNOFOOD Adresa: Mun. Chișinău, str. Ion Neculce 1/1 (semnătura autorizată)





CAMERA ÎNREGISTRĂRII DE STAT

EXTRAS

din Registrul de stat al persoanelor juridice  
Nr. 350879 data 24.01.2017

Denumirea completă: **Societatea cu Răspundere Limitată "TEHNO FOOD" .**

Denumirea prescurtată: **"TEHNO FOOD" S.R.L.**

Forma juridică de organizare: **Societate cu răspundere limitată,**

Numărul de identificare de stat și codul fiscal (IDNO): **1017600003659**

Data înregistrării de stat: **24.01.2017**

Modul de constituire: **nou creată.**

**Sediul: MD-2069, str. Ion Neculce, 1/1, ap.(of.) 47, mun. Chișinău, R.MOLDOVA.**

**Obiectul principal de activitate:**

1. Comerț cu ridicata al altor mașini și echipamente
2. Intermedieri în comerțul cu mașini, echipamente industriale, nave și avioane
3. Repararea echipamentelor electrice
4. Comerț cu amănuntul al mobilei, al articolelor de iluminat și al articolelor de uz casnic n.c.a., în magazine specializate
5. Repararea aparatelor electronice de uz casnic
6. Instalarea mașinilor și echipamentelor industriale
7. Comerț cu ridicata al altor bunuri de uz gospodăresc
8. Comerț cu ridicata al aparatelor electrice de uz gospodăresc, al aparatelor de radio și televizoarelor
9. Repararea articolelor de uz personal și gospodăresc n.c.a.
10. Repararea dispozitivelor de uz gospodăresc și a echipamentelor pentru casă și grădină
11. Repararea altor echipamente
12. Repararea mobilei și a furniturilor casnice
13. Repararea mașinilor
14. Intermedieri în comerțul cu produse diverse
15. Intermedieri în comerțul cu mobilă, articole de menaj și de fierărie
16. Intermedieri în comerțul specializat în vânzarea produselor cu caracter specific, n.c.a.
17. Comerț cu amănuntul al articolelor de fierărie, al articolelor din sticlă și a celor pentru vopsit, în magazine specializate
18. Comerț cu amănuntul al articolelor și aparatelor electrocasnice, în magazine specializate
19. Comerț cu amănuntul al altor bunuri noi, în magazine specializate
20. Comerț cu amănuntul prin intermediul caselor de comenzi sau prin Internet
21. Comerț cu amănuntul efectuat în afara magazinelor, standurilor, chioșcurilor și piețelor
22. Comerț cu amănuntul prin standuri, chioșcuri și piețe al altor produse
23. Fabricarea utilajelor pentru prelucrarea produselor alimentare, băuturilor și tutunului

**Capitalul social: 100 lei,**

**Administrator: VOLONTIR EUGENIU, IDNP 2006047012314, tel. 068301939**

**Asociat: VOLONTIR OLGA, IDNP 2005049004598, cota 100 lei, ce constituie 100%**

Prezentul extras este eliberat în temeiul art.34 al Legii nr.220-XVI din 19 octombrie 2007 privind înregistrarea de stat a persoanelor juridice și a întreprinzătorilor individuali și confirmă datele din Registrul de stat la data de: **24.01.2017.**



Registrator



Ion MERLICI

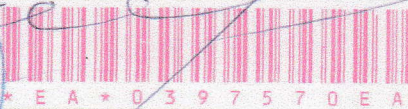





# BC „MOLDINDCONBANK” S.A.

## Sucursala „Alba-Iulia”

Republica Moldova, MD-2071  
mun. Chișinău, str. Alba-Iulia, 77/19  
Tel.: (373 22) 63-08-88, 59-39-64  
Fax: (373 22) 63-08-87

Data 03.06.2022  
Nr. 443

Республика Молдова, MD-2071  
мун. Кишинэу, ул. Алба-Юлия, 77/19  
Тел.: (373 22) 63-08-88, 59-39-64  
Факс: (373 22) 63-08-87

### CERTIFICAT

B.C. „Moldindconbank” S.A., confirmă că **„TEHNO FOOD” SRL**, IDNO **1017600003659**, la data de **1 iunie 2022** deține următoarele conturi bancare:

Nr	IBAN	Valuta	Banca Beneficiara
1	MD78ML000000002251603373	MDL	MOLDMD2X
2	MD78ML000000002251603373	USD	BC MOLDINDCONBANK S.A.
3	MD78ML000000002251603373	EUR	

Director  
BC „Moldindconbank” S.A.  
sucursala Alba-Iulia



*Alexandr Hovanschi*

Ex.: Elena Ciudac  
Tel:  
ID: 637511C72114

Confidențial – MICB

Atenție! Se interzice deținerea, sustragerea, alterarea, multiplicarea, distrugerea sau folosirea acestui document fără a dispune de drept de acces autorizat!



**TEHNO FOOD SRL, or.Chisinau, str. Ion Neculce nr.1 bl.1 of.47**

**Telefon: 069099980/079613999, www.evotek.md**

### Informații generale despre ofertant

<b>Denumirea operatorul economic</b>	<b>SRL TEHNO FOOD</b>
<b>Țara</b>	<b>RM</b>
<b>Cod poștal</b>	<b>MD-2069</b>
<b>Oraș/Localitate</b>	<b>Chisinau</b>
<b>Adresa juridică</b>	<b>Str.Ion Neculce 1/1 ap.47</b>
<b>Pagina web</b>	<b>evotek.md</b>
<b>Persoana sau persoanele de contact</b>	<b>Eugeniu Volontir</b>
<b>Telefon</b>	<b>068301939</b>
<b>Adresa de e-mail</b>	<b>tehnofood.srl@gmail.com</b>
<b>Număr unic de identificare (IDNO/IDNP)</b>	<b>1017600003659</b>
<b>Numărul cod TVA</b>	<b>0507864</b>
<b>Forma organizatorico-juridică a activității de antreprenoriat</b>	<b>SRL</b>
<b>IBAN</b>	<b>MD78ML000000002251603373</b>
<b>Banca</b>	<b>SA MOLDINDCONBANK</b>
<b>Codul băncii</b>	<b>MOLDMD2X</b>

**Compania SRL TEHNO FOOD comercializează soluții complete de echipamente și utilaje pentru sectorul HoReCa în Republica Moldova.**

**Punem la dispoziția clienților noștri serviciile de consultanță, proiectare și service pentru: Restaurante, hoteluri, catering, fast-food, pizzerii, covrigarii, bar, cafenea, supermarket, magazine alimentare, depozitare frigorifică, benzinării, cantine și alte unități de alimentație publică.**

**DIRECTOR SRL TEHNO FOOD  
EUGENIU VOLONTIR**

Hazırlık Ekipmanları  
Preparation EquipmentFiltreli Patates Soyma Makineleri  
Filtred Potato Peeler Machines

Kod Code	Ürün Adı Description	Ebatlar Dimension	Ağırlık Weight	Net Net	Kapasite Capacity
		a x b x c (mm)	(kg)	(m <sup>3</sup> )	(kg)
PS.05-F	Filtreli Patates Soyma Makinesi 220V Filtred Potato Peeler Machine 220V	490x780x1210	55	0.43	10
PS.06-F	Filtreli Patates Soyma Makinesi 380V Filtred Potato Peeler Machine 380V	490x780x1210	55	0.43	10
PS.07-F	Filtreli Patates Soyma Makinesi 220V Filtred Potato Peeler Machine 220V	590x880x1310	75	0.64	20
PS.08-F	Filtreli Patates Soyma Makinesi 380V Filtred Potato Peeler Machine 380V	590x880x1310	75	0.64	20
PS.09-F	Filtreli Patates Soyma Makinesi 220V Filtred Potato Peeler Machine 220V	590x880x1400	80	0.69	30
PS.10-F	Filtreli Patates Soyma Makinesi 380V Filtred Potato Peeler Machine 380V	590x880x1400	80	0.69	30

## TEKNİK ÖZELLİKLER

- Zaman ayarlı kontrol panosu.
- Ayarlanan süre bitiminde otomatik durma sistemi.
- 1-2 dk patates soyma süresi.
- Paslanmaz çelik gövde.
- Silisyum karbür (zımpara taşı) ile kaplanmış uzun ömürlü soyma yüzeyleri.
- Ön kapaktan boşaltma sistemi.
- Switch kontrollü, kapak açıldığında otomatik durma sistemi.

## PS.05-F / PS.06-F

- 0.55 kW 900 D/Dk - 220V / 380V motor gücü.
- 400x380 mm paslanmaz çelik soyma haznesi.

## PS.07-F / PS.08-F

- 0.75 kW 900 D/Dk - 220V / 380V motor gücü.
- 500x400 mm paslanmaz çelik soyma haznesi.

## PS.09-F

- 1.5 kW 900 D/Dk - 220V
- 500x500 mm paslanmaz çelik soyma haznesi.

## PS.10-F

- 1.1 kW 900 D/Dk - 380V
- 500x500 mm paslanmaz çelik soyma haznesi.

## TECHNICAL SPECIFICATIONS

- Equipped with timer and control panel.
- Machine stops once setted operation is completed.
- Peeling time: 1-2 minute.
- Stainless steel body.
- Long lasting abrassive surface covered with silicium carbide.
- Discharge from front door.
- Product stop operating once the cover is open, as it has magnetic switch.

## PS.05-F / PS.06-F

- Motor Power: 0.55 kW 900 rpm - 220V / 380V
- Stainless steel housing dimension: 400x380 mm

## PS.07-F / PS.08-F

- Motor Power: 0.75 kW 900 rpm-220V / 380V
- Stainless steel housing dimension: 500x400 mm

## PS.09-F

- 1.5 kW 900 rpm 220V
- Stainless steel housing dimension: 500x500 mm

## PS.10-F

- 1.1 kW 900 rpm 380V
- Stainless steel housing dimension: 500x500 mm



Hazırlık Ekipmanları  
Preparation EquipmentPaslanmaz Et Kıyma Makineleri  
Stainless Steel Meat Mincers

Kod Code	Ürün Adı Description	Ebatlar Dimension a x b x c (mm)	Ağırlık Weight (kg)	Net Net (m <sup>3</sup> )	Kapasite Capacity (kg/saat-kg/hour)
EMP.12.01.P	Et Kıyma Makinesi No:12 220V Meat Mincer No:12 220V	530x245x380	25	0.05	125
EMP.12.02.P	Et Kıyma Makinesi No:12 380V Meat Mincer No:12 380V	530x245x380	25	0.05	125
EMP.22.01.P	Et Kıyma Makinesi No:22 220V Meat Mincer No:22 220V	590x400x245	29	0.05	200
EMP.22.02.P	Et Kıyma Makinesi No:22 380V Meat Mincer No:22 380V	590x400x245	29	0.05	200

## TEKNİK ÖZELLİKLER

- Paslanmaz çelik helezon, boğaz ve boğaz somunu.
- Kolay sökülebilir et haznesi ile kolay temizlik imkanı.
- El koruma ünitesi ile güvenli çalışma imkanı.
- Paslanmaz çelik gövde.
- Dünya standardı ayna ve bıçak kullanımı.

## EMP.12.01.P / EMP.12.02.P

- 0.55 kW 1400 D/Dk - 220 V / 380V motor gücü.

## EMP.22.01.P / EMP.22.02.P

- 0.75 kW 1400 D/Dk - 220V / 380V motor gücü.

## TECHNICAL SPECIFICATIONS

- Stainless steel handwheel and spiral.
- Easy removable handwheel and easy cleaning.
- Hand protection provides safe operation.
- Stainless steel body.
- Mirror plate and blade as per international standards.

## EMP.12.01.P / EMP.12.02.P

- Motor Power:0.55 kW 1400 rpm - 220V / 380V

## EMP.22.01.P / EMP.22.02.P

- Motor Power: 0.75 kW 1400 rpm - 220V / 380V



**Kovan helezon, somun grubu paslanmaz çeliktir.**  
Gear housing, spiral, nut group are stainless steel.



## TM tagliaverdure vegetable cutters



- Realizzazione in lega di alluminio e acciaio inox.
- Motore ventilato per uso continuo.
- Design estremamente compatto per una migliore gestione degli spazi in cucina.
- L'esclusivo sistema a caduta diretta del prodotto permette di lavorare anche prodotti morbidi e delicati come mozzarella e altri formaggi.
- Sicurezza garantita da 3 microinterruttori: su leva, coperchio e vasca.
- Vasca raccoglifette con interblocco in dotazione.
- Disponibile con coperchio inox lavabile in lavastoviglie.

### Opzionale

- Ampia disponibilità di dischi per tutte le applicazioni.

- *Aluminium alloy and S/S construction.*
- *Ventilated motor for continuous operation.*
- *Thanks to its compact design the machine is easy to install inside every kitchen.*
- *The exclusive feeding system makes easy to process also soft products like mozzarella cheese.*
- *Safe operation is ensured by interlock switches on product pusher, lid and collecting tray.*
- *Bath collect-interlock provided.*
- *Version with dishwashing safe S/S lid available.*

### Optional

- *Large number of discs available for every purpose.*



TM INOX



TM ALL





Dischi fette DF Slices discs DF



Dischi bastoncini DQ Discs DQ sticks



Dischi cubetti PS Dicing discs



Dischi PS da usare solo in abbinata con i DF  
PS discs only use with DF

Dischi per sfilacciare DT Discs for shredding DT



Dischi grattugia Grating discs

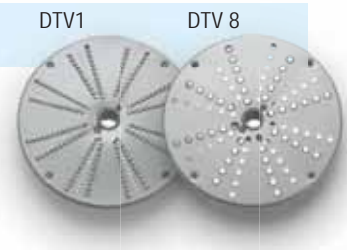

Coperchio con apertura laterale  
Feed hopper lid with side opening



Scivolo per scarico continuo, con micro di sicurezza opzionali  
Chute for continuous product ejection, with safety microswitch, optional



Porta dischi opzionale  
Optional discs holder



Pulitore per dischi PS opzionale  
Optional cleaner for PS discs

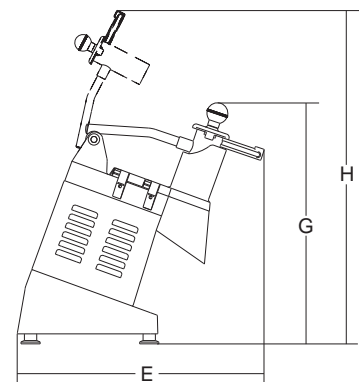
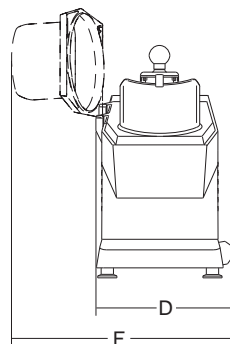
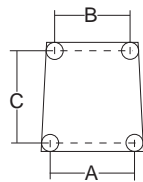
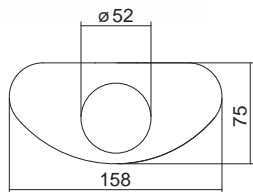

				<b>A</b>	<b>B</b>	<b>C</b>	<b>D</b>	<b>E</b>	<b>F</b>	<b>G</b>	<b>H</b>			
	watt/HP	r.p.m.	r.p.m.	mm	mm	mm	mm	mm	mm	mm	mm	kg	mm	kg
<b>TM Inox</b>	515/0.7	1ph/3ph	300	225	195	255	280	510	400	510	770	18.5	720x350x500	22
<b>TM All</b>	515/0.7	1ph/3ph	300	225	195	255	280	510	400	510	770	18.5	720x350x500	22

**NEW**



EMP.3000-SAG-R  
EMP.3000-SOL-L



EMP.2000-SAG-R  
EMP.2000-SOL-L

**Ön Yıkamalı**  
with Pre-Washing Unit



Kod Code	Ürün Adı Description	Ebatlar Dimension	Ağırlık Weight	Net Net	Kapasite Capacity
		a x b x c (mm)	(kg)	(m <sup>3</sup> )	(tabak/saat plate/hour)
EMP.2000-SAG-R	Konveyörlü Bulaşık Makinesi Kurutma Tüneli Conveyor Type Dishwasher with Drying Tunnel	1900x837x2000	317	3.18	2200
EMP.2000-SOL-L	Konveyörlü Bulaşık Makinesi Kurutma Tüneli Conveyor Type Dishwasher with Drying Tunnel	1900x837x2000	317	3.18	2200
EMP.3000-SAG-R	Konveyörlü Bulaşık Makinesi Kurutma Tüneli Conveyor Type Dishwasher with Drying Tunnel	2561x837x2000	405	4.29	2200/3300
EMP.3000-SOL-L	Konveyörlü Bulaşık Makinesi Kurutma Tüneli Conveyor Type Dishwasher with Drying Tunnel	2561x837x2000	405	4.29	2200/3300

#### TEKNİK ÖZELLİKLER

- Standart kurutma tüneli.
- 2 hızlı konveyör bandı.
- 2 adet yıkama motoru.
- **Drenaj pompası standart.**
- Ekonomik su, deterjan ve enerji tüketimi.
- Basket ölçüleri 500x500 mm
- Paslanmaz çelik rezistanslar.
- Manyetik kapak güvenlik sensörü.
- Paslanmaz çelik gövde.
- Yıkama suyu sıcaklığı 55-60°C
- Durulama suyu sıcaklığı 80-85°C
- Kurutma ünitesi toplam gücü: 9 kW
- Yıkama tankı ısıtıcı gücü: 12 kW
- Durulama boyler ısıtıcı gücü: 24 kW
- Makine toplam gücü: 48 kW/380 V

#### TECHNICAL SPECIFICATIONS

- Standart drying tunnel.
- 2 speed conveyor band.
- 2 pieces of washing motors.
- **Standart drainage pump.**
- Economical water, detergent and energy consumption.
- Basket dimensions 500x500 mm
- Stainless steel resistances.
- Magnetic cover security sensor.
- Stainless steel body.
- Washing water temperature 55-60°C
- Rinse water temperature 80-85°C
- Drying unit total power: 9 kW
- Washing tank heating power: 12 kW
- Rinse boiler heater power: 24 kW
- Machine total power: 48 kW/380 V

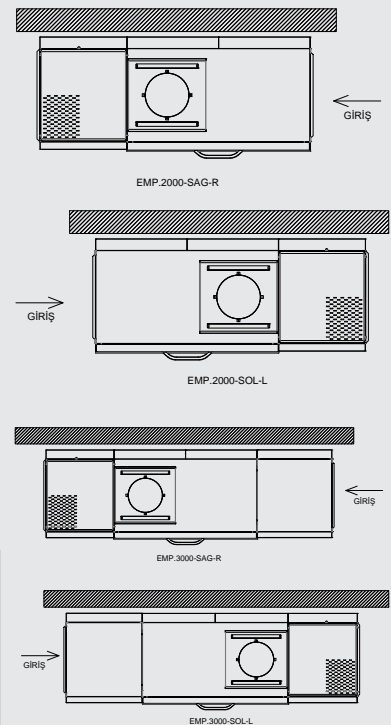

#### EMP.2000-SAG-R / EMP.2000-SOL-L

- Motor gücü: 0.55 kW 2800 D/Dk x 2

#### EMP.3000-SAG-R / EMP.3000-SOL-L

- Motor gücü: 0.55 kW 2800 D/Dk x 3

#### EMP.2000-SAG-R / EMP.2000-SOL-L

- Motor power: 0.55 kW 2800 rpm x 2

#### EMP.3000-SAG-R / EMP.3000-SOL-L

- Motor power: 0.55 kW 2800 rpm x 3



Bain Marie / Bain Marie

Kod / Code : 809480302  
 Model No : KESBD - 4090  
 Boyut / Size (mm) : 400 x 930 x 850  
 Güç / Power(Kw) : 1,5  
 Kapasite : GN 1/1 150  
 Hacim / Volume(m³) : 0,58  
 Sıcaklık / Temperature(°c) : 30 - 120  
 Voltaj / Voltage : 230 V  
 Ağırlık / Weight(Kg) : 48  
 Paket Ölç./Pkg Dim(mm) : 500 x 1050 x 1100  
 Fiyat / Price € : 840,00 €



Nötr Ara Tezgah / Neutral Worktop Unit

Kod / Code : 809480000  
 Model No : KATD - 4090  
 Boyut / Size (mm) : 400 x 930 x 850  
 Hacim / Volume(m³) : 0,58  
 Ağırlık / Weight(Kg) : 38  
 Paket Ölç./Pkg Dim(mm) : 500 x 1050 x 1100  
 Fiyat / Price € : 500,00 €



Nötr Ara Tezgah / Neutral Worktop Unit

Kod / Code : 809880000  
 Model No : KATD - 8090  
 Boyut / Size (mm) : 800 x 930 x 850  
 Hacim / Volume(m³) : 1,03  
 Ağırlık / Weight(Kg) : 48  
 Paket Ölç./Pkg Dim(mm) : 900 x 1050 x 1100  
 Fiyat / Price € : 725,00 €



Kaynatma Kazanı / Boiling Pan

KOD Code	ISITMA TIPI HEATING TYPE	KAPASİTE Capacity (Lt)	GÜÇ Power (kw)	EBAT Size (mm)	Fiyat Price €
809881001	INDIRECT	150	23	800 x 930 x 850	5.200,00
802981001	INDIRECT	250	26	900 x 1050 x 900	7.150,00
809881002	INDIRECT	150	12	800 x 930 x 850	5.200,00
802981002	INDIRECT	250	20	900 x 1050 x 900	7.150,00

**TR** \* Cihaz gövdesi 18/8 Cr-Ni paslanmaz çelik taşlı saçtan üretilmiştir.  
 \* Kapak, mukavemet açısından özel form verilmiş paslanmaz çelik saçtan üretilmiştir.  
 \* Benmari sistemi ile kazan çevresinde dolaşan yağ ile indirekt olarak pişirme yapar.  
 \* Çok kademeli termostat ile 60-1800C arasında sıcaklık ayar imkanına sahiptir.  
 \* Kazan çevresindeki (ceket) yağın kaynama sıcaklığı 200° C'nin üzerindedir.  
 \* Su doldurma (soğuk/sıcak) ve boşaltma vanaları cihaz üzerine montelidir.  
 \* Herhangi bir arıza olma durumunda otomatik olarak enerjiyi kesen emniyet sistemi (limit termostat)  
 \* Isıtma Tipi: Indirekt

**EN** \* Device body is made from 18/8 Cr-Ni stainless steel stone plate.  
 \* Cover is made from stainless steel plate which is special formed for endurance.  
 \* Indirect cooking is available with bain-marie system in which oil goes around pan.  
 \* Multi stage thermostat can adjust temperature between 60-180° C  
 \* Oil's, around pan (jacket), boiling temperature is over 200° C  
 \* Water filling (hot/cold) and draining valves are on the device.  
 \* There is a safety system that cut the electricity if any malfunction occurs at pan (limited thermostat)  
 \* Heating type: Indirect



Devrilir Tava / Tilting Pan

KOD Code	MODEL	KAPASİTE Capacity (Lt)	GÜÇ Power (kw)	EBAT Size (mm)	Fiyat Price €
809880902	KEDT-8090	80	12,00	800 x 930 x 850	4.000,00
809980902	KEDT-9090	120	12,00	900 x 1050 x 900	4.550,00
802980902	KEDT-1250	250	27,00	1500 x 1000 x 850	8.000,00
809880901	KGDT-8090	80	18,00	800 x 930 x 850	4.000,00
809980901	KGDT-9090	120	18,00	900 x 1050 x 900	4.550,00

**TR** \* Cihaz gövdesi 18/8 Cr-Ni paslanmaz çelik taşlı saçtan üretilmiştir.  
 \* Kapak, mukavemet açısından özel form verilmiş paslanmaz çelik saçtan çift cidarlı olarak üretilmiştir.  
 \* Tava tabanı 12mm paslanmaz çelik saçtan üretilmiştir, böylece ısının homojen yayılması ve uzun süre muhafazası sağlanmıştır.  
 \* Devirme tertibatı özel mekanizması ile kuvvet gerektirmeden kolaylıkla çevrilebilir yapıda ve devirme açısı 85 derecedir.  
 \* Çok kademeli termostat ile 50-3000C arasında sıcaklık ayar imkanına sahiptir.  
 \* Tavada herhangi bir arıza olma durumunda otomatik olarak enerjiyi kesen emniyet sistemi (limit termostat) vardır.

**EN** \* Device body is made from 18/8 Cr-Ni stainless steel stone plate.  
 \* Cover is made from stainless steel plate which is special formed for endurance and double wall.  
 \* Pan bottom is made from 12mm stainless steel plate, thus temperature can spread homogeneous and preserve longer.  
 \* Overturn equipment with its special mechanism can be turned without force and overturn angle is 85.  
 \* Multi stage thermostat can adjust temperature between 50-300° C  
 \* There is a safety system that cut the electricity if any malfunction occurs at pan (limited thermostat).



www.kiy-v.ua

# Інструкція з експлуатації

◆ Плита електрична

**ПЕД-2**

**ПЕД-4**

**ПЕД-6**

**ПЕД-2-Нж**

**ПЕД-4-Нж**

**ПЕД-6-Нж**

**ПЕД-4-К**

**ПЕД-6-К**

**ПЕД-4-КР**

**ПЕД-6-КР**

УВАГА! Прочитайте інструкцію перед використанням виробу

м. Київ

## 1. ЗАГАЛЬНІ ПОЛОЖЕННЯ

- 1.1. Плита електрична призначена для приготування страв методом термічної обробки.
- 1.2. Пристрій відповідає вимогам ТУ У 27.5-25288344-015:2017.
- 1.3. При експлуатації пристрою необхідно додатково керуватися «Правилами технічної експлуатації електроустановок».
- 1.4. У конструкцію можуть бути внесені незначні удосконалення, які не відображені в даній інструкції.
- 1.5. Обладнання має зберігатись при відносній вологості повітря не більше 60% в закритих приміщеннях з природньою вентиляцією.  
Рекомендована температура для зберігання від +5°C до +30°C
- 1.6. Після транспортування при температурі оточуючого середовища менше +10°C перед підключенням обладнання до електромережі потрібно протримати апарат не менше 6 годин при кімнатній температурі.  
Дозволяється використовувати обладнання при температурі від +10°C до +32°C і вологості повітря не вище 75%.
- 1.7. Забороняється:
  - експлуатувати установку без заземлення;
  - залишати ввімкнену установку без нагляду;
  - допускати дітей до роботи на установці;
  - проводити ремонт під напругою;
  - торкатися гарячих поверхонь приладу;
  - мити прилад струменем води, проливати рідину на гарячу конфорку, залишати олію в піддоні;
  - залишати на тривалий час включену плиту без посуду;
  - ставити об'ємний посуд на розпечену конфорку з холодною рідиною (ставиться на холодну конфорку і тільки тоді включається нагрів);
  - підключати виріб до мережі через диференціальний автомат.
- 1.8. Деко виготовлений з вуглецевої сталі.
- 1.9. Цим приладом можуть користуватися особи з обмеженими фізичними, сенсорними або розумовими можливостями або відсутністю досвіду та знань, тільки під наглядом чи після інструктажу щодо використання приладу безпечним способом і зрозуміння небезпеки, яка пов'язана з цим.
- 1.10. Зберігайте прилад та його шнур недоступними для дітей віком до 8 років.
- 1.11. Пристрій не призначений для роботи з підключенням через зовнішні таймери або окремої системи дистанційного керування.

- 1.12. Підключення плити до мережі проводиться кваліфікованим електриком або сервісним майстром. (Підключення до електромережі в вартість виробу не входить.)

## 7. ДАНІ ПРО ПРОДАЖ

Дата продажу \_\_\_\_\_

Серійний номер \_\_\_\_\_

Підпис продавця \_\_\_\_\_

- 4.5. Залишена без нагляду установка може служити причиною пожежі.
- 4.6. У процесі роботи стінки корпусу значно нагріваються. Будьте обережні.
- 4.7. Очистку зовнішніх нержавіючих частин приладу проводити 0,5% розчином кальцинованої соди за температури 40-50 С°, ополоснути гарячою водою, протерти вологою ганчіркою, просушити. Робочу поверхню виробу очищувати лише насухо без використання миючих засобів.
- 4.8. Відстань від стін приміщення та/або легкозаймистих речей до виробу має бути не менше 0,5 м.
- 4.9. Рекомендується засипати в піддон будь-який не запальний гігроскопічний матеріал (пісок, сіль) - це полегшить чистку піддону.
- Підключення плити до мережі проводиться кваліфікованим електриком

## 5. КОМПЛЕКТАЦІЯ

- Плита електрична 1 шт.
- Інструкція з експлуатації 1 шт.
- Упаковка 1 шт.

## 6. ГАРАНТІЙНІ ЗОБОВ'ЯЗАННЯ

- 6.1. Гарантійний термін роботи установки - 12 місяців з дня продажу. Протягом гарантійного терміну несправності, що виникли з вини виробника, усуваються за його рахунок. Гарантійна майстерня знаходиться за адресом: м Київ, вул. Гарматна, 6. Доставка виробу в гарантійну майстерню здійснюється споживачем і за його рахунок.
- 6.2. Претензії не приймаються:
- на некомплектність і механічні пошкодження установки після її продажу;
  - при порушенні правил експлуатації, зазначених у інструкції з експлуатації;
  - при ремонті установки споживачем.

## 2. ТЕХНІЧНІ ДАНІ

Найменування параметра	ПЕД-2В	ПЕД-4	ПЕД-6
Напруга, В	400	400	400
Потужність, кВт	9,6	16,8	23
Діапазон регулювання температури шафи, °С	50-300	50-300	50-300
Кількість конфорок, шт.	2	4	6
Габаритні розміри плити (д/ш/в), мм	560x700x850	930x700x850	1350x700x850
Маса, кг	98	144	198
Розміри упаковки (д / ш / в), мм.	590*740*890	970*740*890	1390*740*890
Придбаний виріб (відмітка)			0

Найменування параметра	ПЕД-4-К (конвекція)	ПЕД-6-К (конвекція)
Напруга, В	400	400
Потужність, кВт	16,9	23,1
Діапазон регулювання температури шафи, °С	50-300	50-300
Кількість конфорок, шт.	4	6
Габаритні розміри плити (д/ш/в), мм	930x750x850	1350x750x850
Маса, кг	147	203
Розміри упаковки (д / ш / в), мм.	1000*860*890	1350x750x850 (стреч)
Придбаний виріб (відмітка)		

Умовні скорочення.

**Нж** – плита з боків та з тильної сторони облицьована нержавіючою сталлю.

**К** – жарочна шафа з конвекцією.

**КР** – плита з круглими конфорками.

Найменування параметра	ПЕД-4-КР	ПЕД-6-КР
Напруга, В	<b>400</b>	<b>400</b>
Потужність, кВт	<b>15,2</b>	<b>20,4</b>
Діапазон регулювання температури шафи, °С	<b>50-300</b>	<b>50-300</b>
Кількість конфорок, шт	<b>4</b>	<b>6</b>
Габаритні розміри плити (д/ш/в), мм	<b>810x700x850</b>	<b>910x700x850</b>
Маса, кг	<b>87</b>	<b>95</b>
Розміри упаковки (д / ш / в), мм.	970*740*890	970*740*890
Придбаний виріб (відмітка)		



Рис.1 Плита

### 3. СКЛАД ТА ПОРЯДОК РОБОТИ

- 3.1. Плита складається з корпусу (1), конфорок (2), панелей управління (3, 4), духовки (5). Під конфорками передбачений висувний піддон (6). (Див. Рис 1).
- 3.2. Перед початком роботи зняти захисну плівку з поверхні металу.
- 3.3. Після зняття захисної плівки з нержавіючої поверхні ретельно помийте харчовою содою залишки клею, який може викликати окислення поверхні, що зовні нагадує іржу (що не є браком).
- 3.4. Увімкнення конфорок плити проводиться перемикачами на панелі управління. Передбачено поетапне регулювання потужності нагрівальних елементів. У верхній і нижній частині духовки розташовані ТЕНи, які регулюються двома термостатами. Регулювання температури ТЕНів плавне і не залежить один від одного. Щоб уникнути деформації листа під впливом температури в працюючу духовку встановлювати деко потрібно тільки із завантаженими продуктами.
- 3.5. Обов'язково перед першою експлуатацією просмажити плиту 30 – 60 хвилин.

### 4. ТЕХНІКА БЕЗПЕКИ І ВИМОГИ ЩОДО ДОТРИМАННЯ САНІТАРНИХ НОРМ

- 4.1. Параметри Вашої електромережі повинні відповідати потужності виробу. Виріб сконструйовано для підключення до мережі змінного струму з заземленим (третім) проводом. З метою Вашої безпеки підключайте виріб тільки до електромережі із захисним заземленням. Якщо Ваша розетка не обладнана захисним заземленням, зверніться до кваліфікованого фахівця.  
При підключенні до мережі без захисного заземлення можлива поразка струмом. З метою дотримання норм протипожежної безпеки повинен бути встановлений автоматичний вимикач і знаходитись поруч з обладнанням у легкодоступному місці.  
Підключення і відключення штепсельної вилки проводити тільки при вимкнених перемикачах. При порушенні цієї вимоги можливе дугове перекриття контактів вилки або отримання травми працівником.
- 4.2. Не переробляйте штепсельну вилку і не використовуйте перехідні пристрої.
- 4.3. Не допускається попадання вологи на струмоведучі частини виробу.

4.4. Заміну пошкодженого кабелю живлення має проводити виробник, сервісна служба чи аналогічний кваліфікований персонал.

[www.kiyu-v.ua](http://www.kiyu-v.ua)



## NEW DESIGN

Pres Baskı Raf Sistemi  
Press Rack System

Kod Code	Ürün Adı Description	Ebatlar Dimension	Ağırlık Weight	Net Net	Güç Power	Kapasite Capacity
		a x b x c (mm)	(kg)	(m <sup>3</sup> )	(kw)	(lt)
EMP.70.80.01	Dik Tip Buzdolabı Tek Kapılı Upright Refrigerator Single Door	700x800x2050	135	1.2	0.14	700
EMP.140.80.01	Dik Tip Buzdolabı Çift Kapılı Upright Refrigerator Double Doors	1400x800x2050	220	2.4	0.26	1400

## TEKNİK ÖZELLİKLER

- Çalışma aralığı 0/+5 °C (tropikal 43 °C)
- 220-230V -1 +N 50-60 Hz elektrik gücü.
- "CFC Free" R-134 A soğutucu gaz.
- 40 kg/m<sup>3</sup> yoğunluk.
- Sıcaklık ve defrost kontrollü dijital gösterge.
- Defrost esnasında otomatik su buharlaştırma.
- Fanlı soğutma.
- 48 mm kalınlığında "ozon dostu" poliüretan izolasyon.
- 45 derecede sabit kendiliğinden kapanan kapılar.
- Alüminyum panelli,bakır borulu evaporatör.
- Paslanmaz çelik gövde.

## EMP.70.80.01

- 3 adet 2/1 Gn iç raf.

## EMP.140.80.01

- 6 adet 2/1 Gn iç raf.

## TECHNICAL SPECIFICATIONS

- Working temperature; 0/+5 °C at tropical ambient temperature 43 °C
- 220-230V -1 +N 50-60 Hz electrical power.
- "CFC Free" R-134 A refrigerant gas.
- 40 kg/m<sup>3</sup> density.
- Temperature and defrost controlled digital display.
- Automatic evaporation of water during defrosting.
- Cooling with fan.
- "Ozone-friendly" 48 mm thickness polyurethane isolation.
- Self-closing doors at 45 degrees.
- Copper tube evaporator with aluminum fins.
- Stainless steel body.

## EMP.70.80.01

- 3 pieces 2/1 Gn interior shelves.

## EMP.140.80.01

- 6 pieces 2/1 Gn interior shelves.

Monoblok Soğutma Sistemi  
Monoblock Cooling SystemLed Aydınlatma  
Led LightingKilitli Kapılar  
Locked Doors



# DELUXE FREEZER

MODEL: FR 600L GN



## SPECIFICATIONS

<b>Power</b>	600 Watt
<b>Connection</b>	230V / 50Hz / 1Phase
<b>Nett Weight</b>	135.0 Kg
<b>Gross Weight</b>	145.0 Kg
<b>Machine Dimensions</b>	H2000 x W680 x D810 mm
<b>Packaging Dimensions</b>	H2130 x W720 x D840 mm
<b>Packaging Volume</b>	1.29 CBM
<b>Packaging Material</b>	Carton Box with Foam
<b>HS Customs Code</b>	84185019
<b>EAN Code</b>	8719324276719
<b>Article Number</b>	09400005

Powerful professional refrigerator 600L (537L)  
 Stainless steel housing  
 Stainless steel inside (AISI 304)  
 Luxury finished and including lock  
 Self-closing door with antibacterial rubber  
 Inside with rounded corners  
 Equipped with 3 adjustable shelves 2/1 GN  
 Dixell digital temperature controller  
 Static Freezing System with fan  
 LED lighting inside  
 Refrigerant R290 / CFC free  
 Equipped with 4 wheels, 2 with brakes  
 Insulation thickness 60 mm  
 Temperature -10 ° to -20 ° Celsius

- 👑 HIGH QUALITY / LOW PRICES
- 👑 24 / 7 SUPPORT & SERVICE
- 👑 IMMEDIATELY AVAILABLE FROM STOCK
- 👑 TECHNICAL DEPARTMENT & WARRANTY
- 👑 EXCELLENT CUSTOMER SATISFACTION

CE



Dixell digital temperature controller



Cooling system with fan



Stainless steel housing & inside