

CEMEX® SYSTEM
green
GENTA

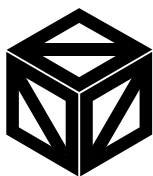
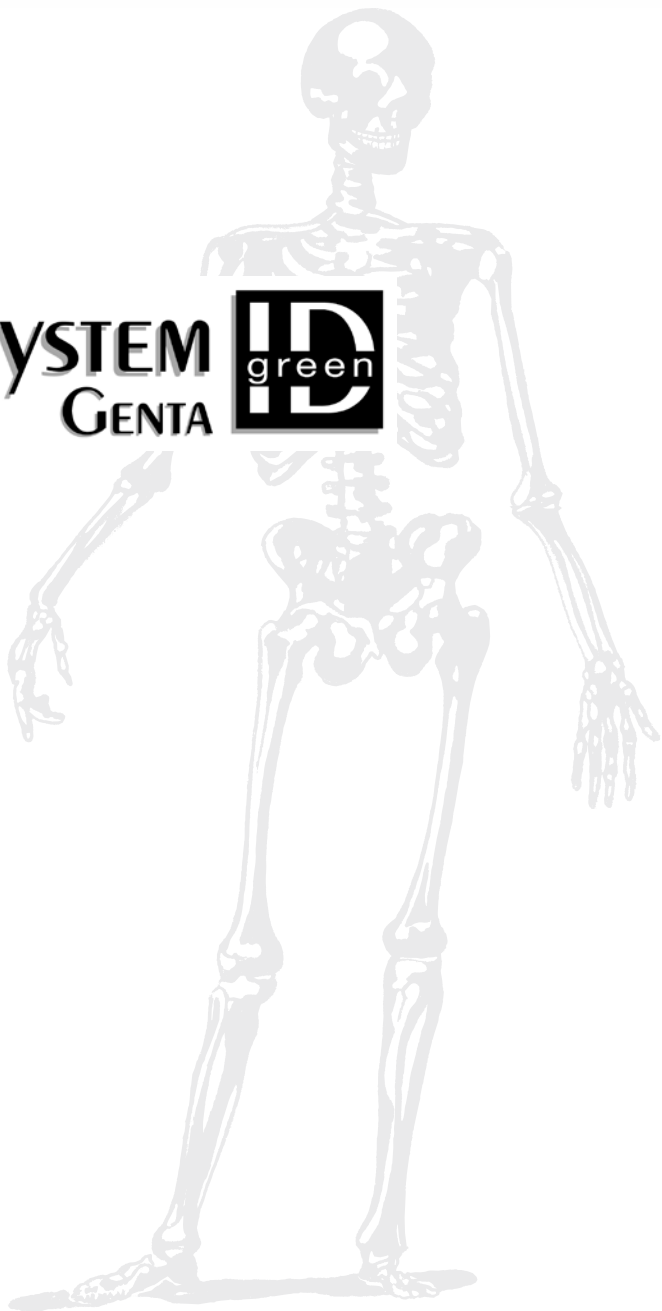

TECRES®

ADVANCING HIGH TECHNOLOGY

CEMEX SYSEM

DISPOZITIV DE APLICARE TIP PISTOL*

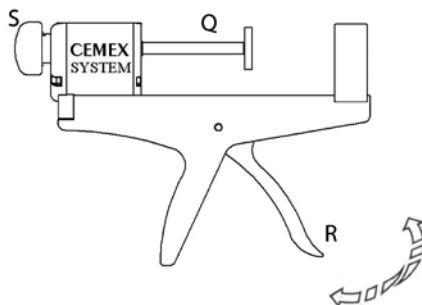
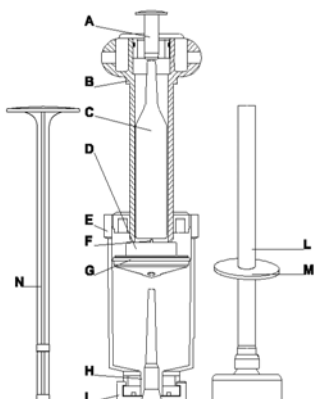

* Pistolul este esențial pentru extrudarea cimentului

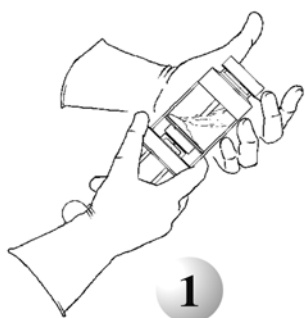

1

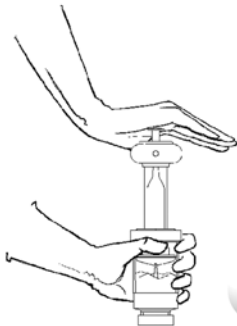

2



3



4a

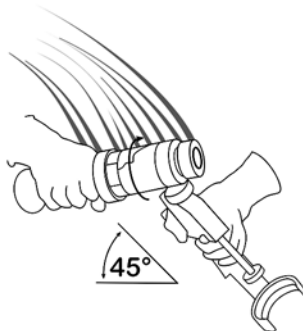

4b

INSTRUCȚIUNI DE UTILIZARE *În atenția personalului medical*

PREZENTARE

CEMEX SYSTEM GENTA ID GREEN este un dispozitiv steril și de unică folosință pentru prepararea și aplicarea cimentului osos pre-dozat cu pulbere sterilă dozată cu antibiotic Gentamicină (sterilizat cu oxid de etilenă) și lichid steril (sterilizat prin filtrare).

Dispozitivul este conținut într-un blister dublu sigilat.

CEMEX SYSTEM GENTA ID GREEN permite chirurgilor să utilizeze un ciment osos care, de la preparare până la aplicare, rămâne complet izolat în interiorul dispozitivului, eliminând astfel orice posibilitate de contaminare. În timpul fazei de preparare, componentele sunt supuse ciclurilor de vid (push-pull) (Fig. 3). Etapa de preparare nu necesită niciun fel de instrument accesoriu, în timp ce aplicarea finală se realizează cu ajutorul DISPOZITIVULUI DE APLICARE TIP PISTOL.

Dispozitivul transparent facilitează verificarea preliminară a componentelor, așa cum este cerut în mod specific de standardele ISO 5833, și permite utilizatorului să vadă și, prin urmare, să controleze cimentul osos în timpul etapelor de amestecare, așteptare și aplicare.

În plus, CEMEX SYSTEM GENTA ID GREEN oferă următoarele avantaje:

- posibilități reduse de contaminare microbiană a cimentului osos;
- eliberarea redusă a vaporilor de monomeri în mediu;
- amestecarea optimă a cimentului;
- posibilitatea obținerii cimentului cu vâscozitate ridicată și scăzută;
- prezența pigmentilor coloranți generează culoarea verde a cimentului osos, care permite să se facă diferența între ciment și țesutul osos în timpul procedurilor chirurgicale

CEMEX SYSTEM GENTA ID GREEN are aceleași caracteristici ca și cimenturile osoase CEMEX GENTA:

- temperatură scăzută de polimerizare datorită raportului pulbere / lichid mai mare decât tradiționalul 2:1;
- eliberarea Gentamicinei de-a lungul timpului;
- eliberare redusă a reziduurilor de monomer;
- performanțe mecanice ridicate.

Componentele CEMEX SYSTEM GENTA ID GREEN:

- dispozitiv care conține componente sub formă de pulbere și lichid pentru prepararea și aplicarea cimentului osos;
- canulă pentru extrudare;
- împingător pentru extrudarea cimentului din canulă.

CEMEX SYSTEM GENTA ID GREEN

Formularul componentelor

	<u>REF 13A2420</u>	<u>REF 13A2430</u>
<u>Componentă lichidă:</u>	Fiolă de 29,3 g	Fiolă de 16,7 g
Metacrilat de metil	98,20 % w/w	98,20 % w/w
N-N Dimetil-p-Toluidină	1,80 % w/w	1,80 % w/w
Hidrochinonă	75 ppm	75 ppm
<u>Componentă pulbere:</u>	70 gr	40 gr
Polimetilmetacrilat	82,68 % w/w	82,68 % w/w
Sulfat de bariu	10,00 % w/w	10,00 % w/w
Peroxid de benzoil	3,00 % w/w	3,00 % w/w
Sulfat de gentamicină	4,22 % w/w *	4,22 % w/w **
Pigment colorat	0,10 % w/w	0,10 % w/w

*Echivalent cu 1,75 g (1,75 M.I.U.), bază de Gentamicină 2,5% în unități de 70 gr.

**Echivalent cu 1 g (1 M.I.U.), bază de Gentamicină 2,5% în unități de 40 gr.

UTILIZAREA PREVĂZUTĂ ȘI INDICATIILE DE UTILIZARE

CEMEX SYSTEM GENTA ID GREEN cimentul osos este destinat fixării implantelor de protezare articulară pe osul gazdă.

În special, acest ciment este indicat acolo unde există riscul sau sunt prezente infecții cauzate de organisme susceptibile la Gentamicină.

CONTRAINDICAȚII

- Atunci când pierderea musculaturii sau compromiterea neuromusculară a membrului nesănătos ar face procedura chirurgicală nejustificabilă.
- Hipersensibilitate la monomer, la agenții de colorare (E102 și E133) sau la alte componente ale cimentului osos.
- Prezența miasteniei grave sau hipersensibilitate la gentamicină.

MĂSURI DE PRECAUTIE GENERALE

Citiți cu atenție aceste instrucțiuni.

Chirurgul trebuie să se asigure că proteza și orice accesorii din plastic și elastomeri care urmează să fie folosite sunt adecvate pentru utilizarea cu ciment osos.

Produsul trebuie depozitat într-un loc răcoros și uscat la o temperatură de maxim 25°C și umiditate relativă nu mai mare de 70%, departe de lumina directă.

NB: Nu scoateți produsul din ambalajul din aluminiu până în momentul utilizării dispozitivului.

MĂSURI DE PRECAUTIE PENTRU PREPARAREA CIMENTULUI

- Sterilitatea este asigurată numai dacă ambalajul unității nu este deteriorat sau deschis.
- Nu sterilizați niciuna dintre componente.
- Nu utilizați produsul după data de expirare, deoarece eficacitatea dispozitivului poate fi compromisă.
- Asigurați-vă ca ambalajul interior și componentele să nu fie deteriorate. Nu utilizați produsul dacă pulberea prezintă aglomerări sau o culoare gălbuie sau maronie sau dacă lichidul este siropos. Aceste condiții indică faptul că produsul nu a fost depozitat corect.
- Nu adăugați substanțe străine la componentele cimentului.

Se recomandă să păstrați CEMEX SYSTEM GENTA ID GREEN la o temperatură de 23 °C ± 1 °C timp de 24 de ore înainte de utilizare.

Produsul poate fi depozitat și utilizat la diferite temperaturi (a se vedea graficul de la sfârșitul ghidului informativ) ținând cont de faptul că cimenturile osoase sunt sensibile la temperatură.

Temperaturi mai mari de 23 °C pentru produs, proteză și mediu accelerează diferitele etape ale procedurii de preparare. Temperaturile mai scăzute întârzie etapele de preparare.

MĂSURI DE PRECAUTIE PENTRU APLICAREA CIMENTULUI

Datele studiilor clinice demonstrează necesitatea menținerii tehnicilor chirurgicale strict aseptice. Trebuie avut în vedere faptul că orice infecție profundă a unei plăgi chirurgicale reprezintă un risc însemnat pentru un rezultat de succes al implantului. O astfel de infecție poate începe într-o manieră latentă fără dovezi clinice, chiar și la câțiva ani după operație.

Pentru a minimiza riscul de includere a sângelui și a resturilor în ciment și a conținutului de măduvă în sistemul vascular, înainte de aplicarea cimentului osos, cavitatea osoasă trebuie irigată temeinic cu soluții Ringer sau salină după care trebuie uscată.

În timp ce cimentul se întărește, este foarte important să se mențină poziția protezei prin presiune manuală până la sfârșitul procesului de polimerizare; acest lucru este esențial pentru a asigura rezultate optime de implantare.

MĂSURI DE PRECAUTIE ADOPTATE DE UTILIZATOR

Evitați ca monomerul să intre în contact cu pielea sau cu membranele mucoase, deoarece componenta lichidă este iritantă pentru căile respiratorii și piele. Poate provoca sensibilizare la contactul cu pielea. Au fost observate cazuri de dermatită de contact la subiecții sensibili. Prin urmare, se recomandă să purtați o a doua pereche de mănuși chirurgicale și să respectați cu strictețe instrucțiunile de preparare pentru a reduce posibilitatea reacțiilor cauzate de hipersensibilitate.

Componenta lichidă a cimentului osos este un solvent lipidic puternic, prin urmare, evitați contactul direct cu corpul uman. Mănușile din cauciuc sau latex nu oferă întotdeauna o protecție eficientă împotriva monomerului. Pe piață sunt disponibile mănuși mai potrivite, fabricate din diferite materiale. Verificați dacă aceste materiale sunt adecvate pentru contactul cu ciment osos (consultați fișele tehnice corespunzătoare). Cimentul osos nu trebuie să intre în contact cu mâna înmănușată până când cimentul nu a dobândit consistența aluatului, la aproximativ 1-2 minute după amestecare.

Odată ce cele două componente sunt amestecate, consistența cimentului osos se schimbă în doar câteva minute: vâscozitatea crește rapid pentru a forma o masă asemănătoare marmurei care ancorează în siguranță proteza la locul gazdă. Atingerea acestei stări este ușor constatată de creșterea temperaturii cimentului în sine. După câteva minute, cimentul se răcește spontan, indicând sfârșitul reacției și momentul în care proteza poate fi eliberată.

MĂSURI DE PRECAUTIE SPECIALE

Protezele cimentate corect sunt stabile și de lungă durată; cu toate acestea, cimentul sau proteza sau ambele se pot slăbi sau fractura în urma unei boli, traume, tehnici incorecte de inserare a cimentului sau infecție latentă: de aceea se recomandă urmărirea pacienților în mod regulat și pe termen lung după operație. Extrudarea cimentului osos în afara locului de aplicare poate cauza efecte adverse pentru pacient (vezi Efecte adverse).

Dacă după intervenția chirurgicală, apare orice formă de infecție, pacienții trebuie să consulte imediat medicii pentru a reduce riscul ulterior de infecție.

Atenție: cimenturile osoase ating temperaturi mai mari decât temperaturile fiziologice în timpul reacției de polimerizare exteromă. Polimerizarea cimentului osos este o reacție exteromă care are loc în timp ce cimentul osos se întărește in situ.

Căldura eliberată poate deteriora osul sau țesutul adiacent implantului.

Utilizarea CEMEX SYSTEM GENTA ID GREEN trebuie evaluată cu atenție la pacienții cu tulburări de coagulare și la pacienții cu insuficiență cardio-pulmonară severă.

Aplicarea cimentului osos CEMEX SYSTEM GENTA ID GREEN trebuie evaluată cu atenție la pacienții cu insuficiență renală preexistentă.

Utilizarea CEMEX SYSTEM GENTA ID GREEN ca primă opțiune în fixarea unui implant protetic trebuie luată în considerare cu atenție, deoarece poate crește riscul dezvoltării bacteriilor rezistente la gentamicină.

INTER-REACTII

Utilizarea CEMEX SYSTEM GENTA ID GREEN trebuie evaluată cu atenție în cazul în care este utilizată împreună cu alte medicamente nefrot toxice și ototoxice.

UTILIZAREA ÎN TIMPUL SARCINII, ÎN TIMPUL ALĂPTĂRII ȘI LA COPII

Nu există teste care să demonstreze siguranța utilizării cimentului osos în timpul sarcinii sau alăptării și la copii.

Cimentul osos nu trebuie utilizat în primele trei luni de sarcină; pentru perioada de sarcină rămasă, cimentul osos trebuie utilizat numai în situații care pun viața în pericol.

Cimentul osos este indicat pentru aplicații la copii numai atunci când se articulația este imposibil de salvat prin alte forme de intervenție.

EFECTE NEGATIVE

Tensiunea arterială scade adesea temporar imediat după implantarea cimentului osos și a protezei. Alte reacții negative pot apărea odată cu utilizarea cimentului osos, dar acestea nu se datorează direct cimentului osos.

Chirurgii trebuie să cunoască aceste complicații și să fie pregătiți să le trateze dacă apar.

Grave

- Infarct miocardic
- Incidente cerebrovasculare
- Stop cardiac
- Moarte subită
- Embolie pulmonară

Alte reacții raportate

- Tromboflebite
- Hematom-hemoragie
- Infecția plăgii chirurgicale de suprafață / profunde
- Bursită trohanterică
- Iregularități cardiace pe termen scurt
- Dureri și / sau pierderi ale funcției
- Slăbirea sau deplasarea protezei
- Gama-glutamyltranspeptidază crescută (GGT) până la 10 zile după operație
- Formare osoasă heterotopică nouă
- Separarea trohanterică
- Spargerea cimentului osos
- Pirexie alergică
- Hematurie
- Disurie
- Fistula vezicii urinare
- Blocarea întârziată a nervului sciatic datorită extrudării cimentului dincolo de regiunea destinată aplicării sale.
- Neuropatie locală
- Eroziune și ocluzie vasculară locală
- Obstrucție intestinală datorită aderenței și stenozei ileonului din cauza căldurii eliberate în timpul polimerizării exoterme

AVERTISMENTE

Utilizarea cimenturilor osoase necesită un nivel ridicat de cooperare între chirurg și anestezist. În timpul operației, chirurgul trebuie să informeze anestezistul că cimentul este pe cale să fie introdus.

În unele cazuri pot apărea evenimente definite ca „Sindrom de implantare a cimentului osos” care se caracterizează printr-o serie de caracteristici clinice care includ hipoxie, hipotensiune arterială, aritmii cardiace, rezistență vasculară pulmonară crescută (PVR) și stop cardiac, care trebuie controlate prin metodele utilizate în anestezia modernă. Aceste fenomene sunt frecvent asociate cu, dar nu se limitează la, artroplastia de sold cimentată și apar de obicei în una dintre cele cinci etape ale procedurii chirurgicale: alegerea femurală, implantarea cimentului femural sau acetabular, inserția protezei sau reducerea articulațiilor (Donaldson și colab., 2009, Br J Anaesth). Tensiunea arterială a pacienților trebuie monitorizată cu atenție în timpul și imediat după aplicarea cimentului osos. În plus, suprapresurizarea cimentului osos trebuie evitată în timpul inserării cimentului osos și a implantului pentru a minimiza apariția emboliei pulmonare.

Chirurgul trebuie să fie conștient de caracteristicile produsului, caracteristicile de preparare, precum și de manipularea, aplicarea și restricțiile de utilizare.

Deoarece caracteristicile de manipulare și întărire ale acestui ciment variază în funcție de temperatură și tehnica de amestecare, acestea sunt cel mai bine determinate de experiența reală a chirurgului. Se recomandă ca echipa chirurgicală să efectueze studii practice înainte de utilizarea la pacienți în aceleași condiții instrumentale și de mediu.

Componenta lichidă este inflamabilă și volatilă și, din acest motiv, sala de operații trebuie să fie ventilată corect. Componenta lichidă și / sau vaporii acesteia nu trebuie expuse niciodată direct la flăcări libere sau materiale încălzite. S-a raportat aprinderea vaporilor de monomeri cauzată de utilizarea dispozitivelor de electrocauterizare în suturi chirurgicale aflate în apropierea cimentului osos proaspăt implantat.

Trebuie să se acorde atenție deosebită în timpul amestecării componentelor sub formă de pulbere și lichid ale cimentului osos pentru a preveni expunerea excesivă la vaporii concentrați de monomer lichid, care pot produce iritații ale căilor respiratorii, ochilor și, eventual, ale ficatului.

Vaporii componente lichide pot afecta lentilele de contact moi.

Datorită volatilității și inflamabilității monomerului lichid al cimentului osos, monomerul lichid trebuie evaporat într-o nișă bine ventilată sau absorbit cu un material inert și transferat într-un recipient adecvat pentru eliminare. Componenta polimerică poate fi eliminată în cadrul unui sistem de eliminare a deșeurilor autorizat.

Atenție: Nu sterilizați și / sau reutilizați dispozitivul. Acesta a fost proiectat pentru o singură utilizare la un singur pacient. Resterilizarea nu trebuie efectuată, deoarece poate provoca riscuri de infecție pentru pacient. Resterilizarea poate modifica, de asemenea, morfologia dispozitivului, eficiența antibioticelor și caracteristicile mecanice, provocând o disfuncționalitate a acestora, cu riscuri grave pentru sănătatea pacientului.

Toate reziduurile trebuie considerate deșeuri de material chirurgical și, prin urmare, trebuie eliminate la sfârșitul operației.

DOZARE SI ADMINISTRARE

Pregătiți o doză de CEMEX SYSTEM GENTA ID GREEN amestecând întregul conținut de pulbere și lichid urmând instrucțiunile de mai jos.

Pachetele CEMEX SYSTEM GENTA ID GREEN cu un număr de lot diferit pot fi utilizate împreună, urmând instrucțiunile furnizate.

INSTRUCTIUNI DE UTILIZARE

- a se utiliza la temperatura de $23^{\circ}\text{C} \pm 1^{\circ}\text{C}$;
- eliminați detritusul și clătiți cu atenție locul osului gazdă cu soluție salină;
- Nu permiteți ca lichidul să intre între țesutul osos și ciment; uscați suprafața osoasă folosind tifon și / sau canule de aspirație înainte și în timpul cimentării;
- întreaga tulpină a protezei trebuie acoperită cu un strat uniform de ciment osos.

Cimenturile osoase sunt sensibile la temperatură. Orice creștere a temperaturii mediului de lucru, a produsului și a protezei peste 23°C reduce timpul de așteptare și întărire a cimentului osos. La fel, temperaturile mai scăzute cresc timpul de așteptare.

Așadar, urmați instrucțiunile detaliate pentru prepararea cimentului osos CEMEX SYSTEM GENTA IS GREEN. Timpii indicați în instrucțiuni au fost obținuți efectuând teste în laborator în condiții de temperatură controlată de $23^{\circ}\text{C} \pm 1^{\circ}\text{C}$.

Cimentul osos este extrudat cu ajutorul DISPOZITIVULUI DE APLICARE TIP PISTOL.

LEGENDĂ

CEMEX SYSTEM GENTA ID GREEN

A = BUTON

B = MÂNĀNER

C = FIOLĂ

D = PISTON

E = CORP

F = DISPOZITIV DE SPARGEREA A FIOLEI

G = GARNITURĂ

H = VĂRFUL DISPOZITIVULUI

I = CAPAC

L = CANULĂ

M = DISC DE PRESURIZARE

N = ÎMPINGĂTOR

DISPOZITIV DE APLICARE TIP PISTOL

Q = UNITATE DE PERCUȚIE

R = MANETĂ

S = AMORTIZOR

ETAPA 1: ELIBERAREA PULBERII

Țineți dispozitivul de mâner (B) într-o mână, rotiți-l în sus și loviți ușor dispozitivul de palma celeilalte mâini de 5-6 ori pentru a elibera pulberea (Fig. 1)

ETAPA 2: SPARGEREA FIOLEI

Poziționați dispozitivul vertical cu capacul (I) pe o suprafață de susținere plană. Cu o mână țineți dispozitivul ferm și cu palma celeilalte mâini apăsați ferm butonul (A) pentru a sparge fiola (C) (Fig. 2).

ETAPA 3: TRANSFERUL LICHIDULUI

Trageți mânerul (B) până se oprește și mențineți-l astfel timp de aproximativ 3 secunde; împingeți apoi mânerul până se oprește și mențineți-l astfel încă 3 secunde. **ATENȚIE: Repetați ciclul până la transferul întregii cantități de lichid (Fig. 3).**

Durata etapei: se recomandă să nu se depășească 30"

ETAPA 4: AMESTECAREA

ATENȚIE: DIN ACEST MOMENT ÎNCEPEȚI CRONOMETRAREA TIMPULUI

AMESTECAREA MANUALĂ

Țineți dispozitivul și întoarceți-l invers până în poziție aproape verticală. Bateți în mod energic dispozitivul cu palma mâinii sau cu amortizorul (S) de pe dispozitivul de aplicare tip pistol cu o frecvență de aproximativ 1 lovitură pe secundă și rotiți cu un sfert de rotire la fiecare lovitură.

Continuați să efectuați această acțiune pentru a obține o masă omogenă fără cocoloașe (Fig. 4).

Durata etapei: aproximativ 60"

AMESTECAREA AUTOMATĂ

Consultați Instrucțiunile de utilizare ale mixerului Cemex System Mixer

ETAPA 5: PLASAREA CANULEI ȘI PREGĂTIREA PISTOLULUI

Țineți dispozitivul vertical, deșurubați capacul (I) și înlocuiți-l cu canula (L) (Fig. 5a). Apăsați ușor mânerul (B) în sus, astfel încât o parte din ciment să avanseze în canulă pe o porțiune de câțiva centimetri. Luați dispozitivul de aplicare tip pistol. Pentru a monta dispozitivul pe corpul pistolului, împingeți maneta (R) înainte în același timp cu tragerea unității de percuție (Q) înapoi, până când se oprește de corpul pistolului. (Fig. 5b)

Apoi luați dispozitivul și montați-l în corpul pistolului (Fig. 5c).

Folosiți maneta (R) pentru a avansa unitatea de percuție până când intră în contact cu butonul (A) (Fig. 5d).

Durata etapei: aproximativ 30"

ETAPA 6: AȘTEPTARE

Acum poziționați pistolul cu dispozitivul montat în poziție verticală (Fig. 6). Cu mișcări ferme ale manetei (R), faceți astfel încât cimentul osos să avanseze în canulă (L), până la mijlocul acesteia.

Observați meniscul cimentului. Dacă la oprirea avansării cimentului meniscul se schimbă de la convex la plat (detaliul X, fig. 6), **atunci cimentul NU este pregătit pentru extrudare**. Dacă la oprirea avansării cimentului meniscul rămâne convex timp de 3-4 secunde (detaliul Y, fig. 6), **atunci cimentul este pregătit pentru extrudare**.

Țiimpul necesar pentru ca meniscul să aibă forma corectă depinde de temperatura produsului și a mediului înconjurător: temperaturile mai mari de $23^{\circ}\text{C} \pm 1^{\circ}\text{C}$ reduc Țiimpul de așteptare, în timp ce temperaturile mai scăzute cresc acest timp.

Durata etapei: 30"

ETAPA 7: APLICARE

Rețineți că vâscozitatea masei crește rapid în timp și este posibil ca cimentul să nu poată fi expulzat din canulă. Introduceți canula (L) în cavitatea medulară și începeți să expulzați cimentul prin mișcări ferme ale manetei (R). Se recomandă să începeți expulzarea din partea mai adâncă a cavității spre exterior în apropierea canulei lăsând cimentul în urma acesteia (Fig. 7).

Utilizați împingătorul (N) pentru a expulza cimentul rămas în interiorul canulei, dacă este necesar. Înălăturați canula și apoi expulzați cimentul din canulă cu ajutorul împingătorului.

Pentru a înălătura seringă din corpul pistolului, împingeți înainte maneta (R) în timp ce trageți unitatea de percție cu tijă (Q) înapoi, eliberând astfel contactul cu butonul (A); seringă poate fi acum îndepărtată.

La o temperatură mai mare de 23°C , expulzați cimentul fără oprire. La o temperatură mai mică de 23°C , așteptați 30 de secunde sau mai mult.

ETAPA 8: INTRODUCEREA PROTEZEI

Odată ce cimentul a fost introdus, proteza poate fi poziționată; aceasta trebuie Ținută fermă până la întărirea cimentului. Graficul de la sfârșitul acestor instrucțiuni indică Țiimpul de stabilizare pentru CEMEX SYSTEM GENTA ID GREEN. Îndepărtați excesul de ciment înainte ca acesta să se întărească. Țiimpul final de întărire a cimentului depinde de vâscozitatea cimentului, de temperatura mediului și de temperatura protezei.

Atenție! Temperatura cavității osoase gazdă accelerează polimerizarea cimentului. În aceste condiții aplicarea protezei trebuie finalizată cât mai repede posibil.

Cemex System Genta ID verde - Timp de stabilizare - Grafic temperatură

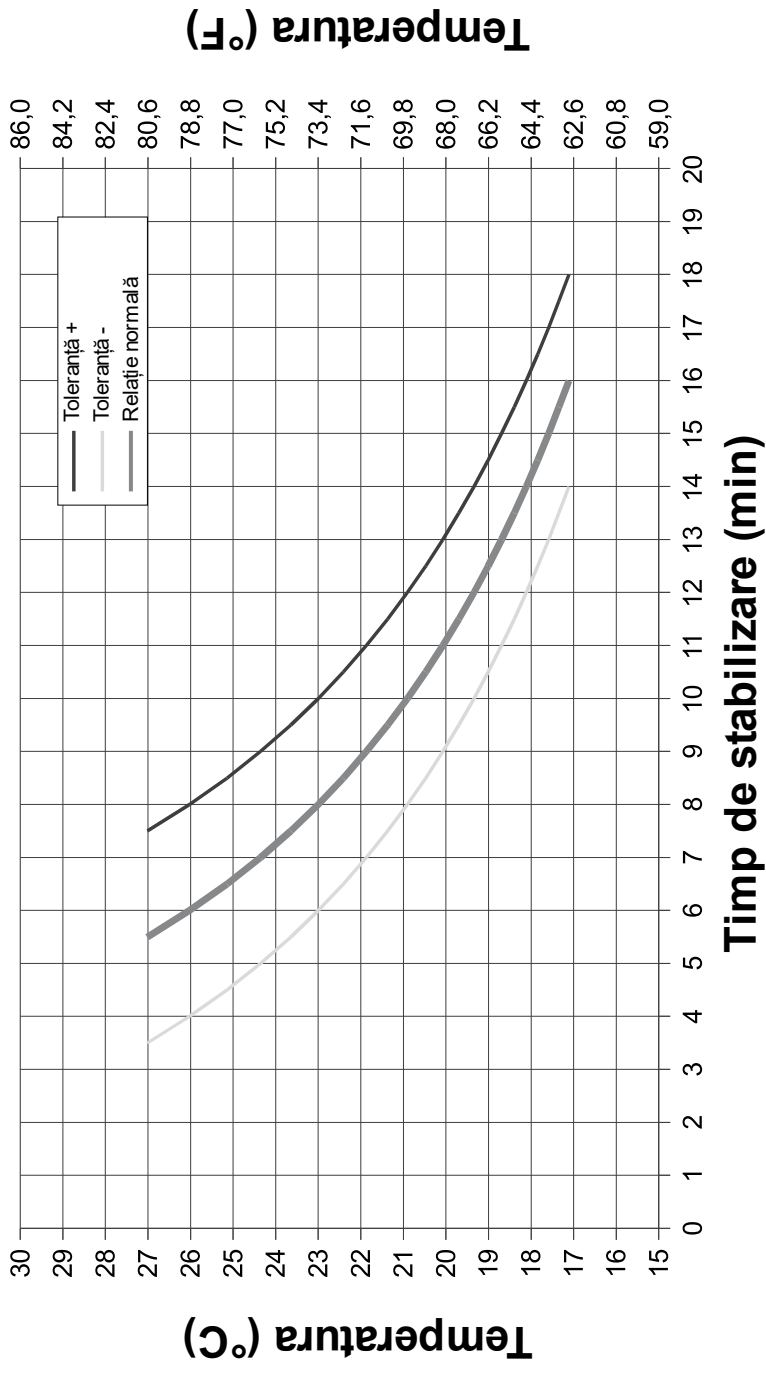

SIMBOLURI



UTILIZAT DE

LOT

NUMĂR LOT

REF

NUMĂR CATALOG



A NU SE REUTILIZA



ATENȚIE

STERILEEO

STERILIZAT CU OXID DE ETILENĂ



A SE PĂSTRA LA O TEMPERATURĂ MAI MICĂ DE 25°C



A SE PĂSTRA DEPARTE DE LUMINA SOARELUI



A NU SE RESTERILIZA



CONȚINUTUL ESTE STERIL CU EXCEPȚIA CAZULUI ÎN CARE
AMBALAJUL ESTE DETERIORAT SAU DESCHIS



PRODUCĂTOR

STERILE

STERIL



LICHID INFLAMABIL



CONSULTAȚI INSTRUCȚIUNILE DE UTILIZARE



PRECAUȚIE: SUPRAFAȚA EXTERNĂ A PRIMULUI RECIPIENT INTERIOR NU ESTE STERILĂ

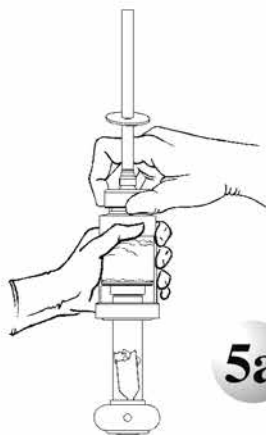

5a

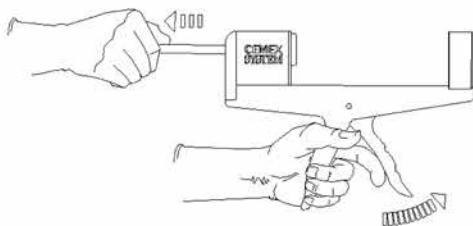

5b

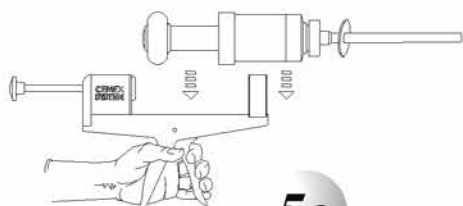

5c

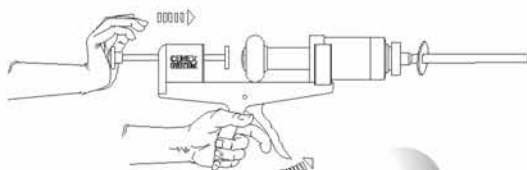

5d

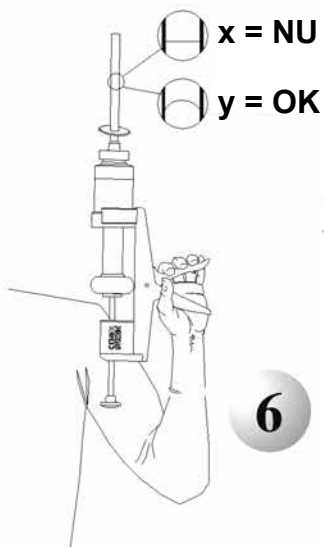

6

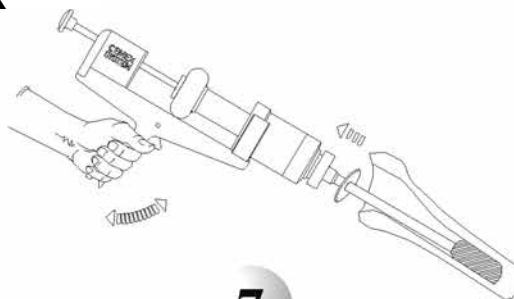

7

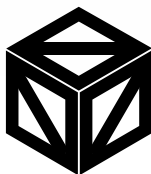

TECRES®

ADVANCING HIGH TECHNOLOGY



TECRES S.p.A.

Via A. Doria, 6 - 37066 Sommacampagna • Verona - ITALY
Telefono +39.045.9217311 - Fax +39.045.9217330
info@tecre.it • www.tecre.it

For Tecres internal use

